

II

(Közlemények)

AZ EURÓPAI UNIÓ INTÉZMÉNYEITŐL, SZERVEITŐL, HIVATALAITÓL ÉS
ÜGYNÖKSÉGEITŐL SZÁRMAZÓ KÖZLEMÉNYEK

EURÓPAI BIZOTTSÁG

AZ EURÓPAI UNIÓ KOMBINÁLT
NÓMENKLATÚRÁJÁNAK MAGYARÁZATA

(2011/C 137/01)

**A vám- és statisztikai nomenklatúráról, valamint a Közös Vámtarifáról szóló, módosított
1987. július 23-i 2658/87/EGK tanácsi rendelet ⁽¹⁾ 9. cikkének (1) bekezdésében
meghatározott eljárás alapján elfogadott magyarázat**

⁽¹⁾ HL L 256., 1987.9.7., 1. o.

TARTALOMJEGYZÉK

	Oldal		Oldal
Előszó	7	14. Növényi eredetű nyersanyag fonásra; másutt nem említett növényi termékek	67
A. A Kombinált Nomenklátúra értelmezésére vonatkozó általános szabályok	9		
C. A nomenklátúrára és a vámtételekre egyaránt vonatkozó általános szabályok	9		
		<i>III. áruosztály</i>	
		Állati vagy növényi zsír és olaj és ezek bontási termékei; elkészített ételzsír; állati vagy növényi eredetű viasz	
		15. Állati vagy növényi zsír és olaj és ezek bontási termékei; elkészített ételzsír; állati vagy növényi eredetű viasz	68
		<i>IV. áruosztály</i>	
		Élelmiszer-készítmények; italok, alkoholtartalmú folyadékok és ecet; dohány és elkészített dohánypótlók	
		16. Húsból, halból vagy rákféléből, puhatestűből, vagy más gerinctelen víziállatból készült termékek	73
		17. Cukor és cukorárúk	76
		18. Kakaó és kakaókészítmények	79
		19. Gabona, liszt, keményítő vagy tej felhasználásával készült termékek; cukrászati termékek	81
		20. Zöldségfélékből, gyümölcsből, diófélékből vagy más növényrészekből előállított készítmények	84
		21. Különféle ehető készítmények	88
		22. Italok, alkoholtartalmú folyadékok és ecet	90
		23. Az élelmiszeripar melléktermékei és hulladékai; elkészített állati takarmány	96
		24. Dohány és feldolgozott dohánypótló	100
		<i>V. áruosztály</i>	
		Ásványi termékek	
		25. Só; kén; földek és kövek; gipsz, mész és cement .	103
		26. Érc, salakok és hamu	108
		27. Ásványi tüzelőanyagok, ásványi olajok és ezek desztillációs termékei; bitumenes anyagok; ásványi viaszok	110
I. áruosztály			
Élő állatok; állati termékek			
1. Élő állatok	11		
2. Hús és élelmezési célra alkalmas vágási melléktermékek és belsőségek	14		
3. Halak és rákfélék, puhatestű és más gerinctelen víziállatok	27		
4. Tejtermékek; madártojás; természetes méz; máshol nem említett, élelmezési célra alkalmas állati eredetű élelmiszer	35		
5. Máshol nem említett állati eredetű termékek	39		
		<i>II. áruosztály</i>	
Növényi termékek			
6. Élő fák és egyéb növények; hagymák, gumók, gyökerek és hasonló; vágott virágok és díszítő lomboszat	41		
7. Élelmezési célra alkalmas zöldségfélék, és egyes gyökerek és gumók	43		
8. Élelmezési célra alkalmas gyümölcs és diófélék; citrusfélék- vagy a dinnyefélék héja	49		
9. Kávé, tea, matétea és fűszerek	54		
10. Gabonafélék	58		
11. Malomipari termékek; maláta; keményítő; inulin; búzasikér	59		
12. Olajos magvak és olajtartalmú gyümölcsök; különféle magvak és gyümölcsök; ipari vagy gyógynövények; szalma és takarmány	62		
13. Sellak; mézga, gyanta és más növényi nedv és kivonat	66		

Oldal

Oldal

VI. áruosztály

A vegyipar vagy vele rokon iparok termékei

28. Szervetlen vegyi anyagok, szerves vagy szervetlen vegyületek nemesféméből, ritkaföldféméből, radioaktív elemekből vagy izotópokból	131
29. Szerves vegyi anyagok	136
30. Gyógyszeripari termékek	144
31. Trágyázószerek	147
32. Cserző vagy színező kivonatok; tanninok és származékaik; festőanyagok, pigmentek és más színezékek; festékek, lakkok; gitt és masztix (simító- és tömítőanyagok); tinták	149
33. Illóolajok és rezinoidok; illatszerek, szépség- vagy testápoló készítmények	155
34. Szappan, szerves felületaktív anyagok, mosószerek, kenőanyagok, műviaszok, elkészített viaszok, fényesítő- vagy polírozóanyagok, gyertya és hasonló termékek, mintázópaszta, „fogászati viasz” és gipszalapú fogászati készítmények	156
35. Fehérjeanyagok; átalakított keményítők; enyvek; enzimek	158
36. Robbanóanyagok; pirotechnikai készítmények; gyufák; piroforos ötvözetek; egyes gyúlékony anyagok	160
37. Fényképészeti vagy mozgófényképészeti termékek	161
38. A vegyipar különféle termékei	164

VII. áruosztály

Műanyagok és ezekből készült áruk; gumi és ebből készült áruk

39. Műanyagok és ezekből készült áruk	173
40. Gumi és ebből készült áruk	180

VIII. áruosztály

Nyersbőr, kikészített bőr, szőrme és ezekből készült áruk; nyerges és szíjgyártóárúk; utazási cikkek, kézitáskák és hasonló tartók; bélből készült áruk (a selyemhernyóbélből készült áruk kivételével)

41. Nyersbőr (a szőrme kivételével) és kikészített bőr	183
42. Bőrárúk; nyerges – és szíjgyártóárúk; utazási cikkek, kézitáskák és hasonló tartók; állati bélből készült áruk (a selyemhernyóbélből készült áruk kivételével)	188
43. Szőrme és műszőrme; ezekből készült áruk	190

IX. áruosztály

Fa és faipari termékek; faszén; parafa és parafa áruk; szalmából, eszpartófüből vagy más fonásanyagokból készült áruk; kosárkötő- és fonásárúk

44. Fa és faipari termékek; faszén	192
45. Parafa és parafa áruk	199
46. Szalmából, eszpartófüből vagy más fonásanyagból készült áruk; kosárkötő- és fonásárúk	201

X. áruosztály

Papíripari rostanyag fából vagy más cellulóztartalmú anyagból; visszanyert (hulladék és használt) papír vagy karton; papír és karton és ezekből készült áruk

47. Papíripari rostanyag fából vagy más cellulóztartalmú anyagból; visszanyert (hulladék és használt) papír vagy karton	202
48. Papír és karton; papíripari rostanyagból, papírból vagy kartonból készült áruk	204
49. Könyvek, újságok, képek és más nyomdaipari termékek; kéziratok, gépírással szövegek és tervrajzok	210

XI. áruosztály

Textilipari alapanyagok és textilárúk

50. Selyem	211
51. Gyapjú, finom vagy durva állati szőr; lószőr fonal és szövet	214
52. Pamut	216
53. Más növényi textilszálak; papírfonal és papírfonalból szőtt szövet	217
54. Szintetikus vagy mesterséges végtelen szálak (végtelen műszálak); szintetikus vagy mesterséges textilanyagból készült szalag és hasonló	218
55. Szintetikus vagy mesterséges vágott szálak (vágott műszálak)	221
56. Vatta, nemez és nem szőtt textília; különleges fonalak; zsinég, kötél és hajókötél és kábel, valamint ezekből készült áruk	222
57. Szőnyegek és más textil padlóborítók	223
58. Különleges szövetek; bolyhos szövetek; csipke; kárpit; paszomány; hímzés	224
59. Impregnált, bevont, beborított vagy rétegelt szövetek; műszaki textilárú	226
60. Kötött vagy hurkolt kelmék	228
61. Kötött vagy hurkolt ruházati cikkek, kellékek és tartozékok	229

	Oldal		Oldal
62. Ruházati cikkek, kellékek és tartozékok, a kötött vagy hurkolt áruk kivételével	239	74. Réz és ebből készült áruk	300
63. Más készáru textilanyagból; készletek; használt ruha és használt textiláru; rongy	247	75. Nikkel és ebből készült áruk	301
<i>XII. áruosztály</i>		76. Alumínium és ebből készült áruk	302
Lábbeli; fejfedő; esernyők, napernyők, sétatotok, botszékek, ostorok, lovaglókorbácsok és ezek részei; kikészített tollak és ebből készült áruk; művirágok; emberhajból készült áruk		77. (A harmonizált rendszerben történő későbbi felhasználásra fenntartva)	
64. Lábbeli, lábszárvédő és hasonló áruk; ezek részei	248	78. Ólom és ebből készült áruk	303
65. Kalap és más fejfedők, valamint ezek részei	255	81. Más nem nemesfém; cermet; ezekből készült áruk	305
66. Esernyők, napernyők, sétatotok, botszékek, ostorok, lovaglókorbácsok és ezek részei	256	82. Szerszámok, késművesárúk, evőeszközök, kanál és villa nem nemesfémből; mindezek részei nem nemesfémből	306
67. Kikészített toll és pehely, valamint ezekből készült áruk; művirágok; emberhajból készült áruk	257	83. Máshol nem említett különféle áruk nem nemesfémből	308
<i>XIII. áruosztály</i>		<i>XVI. áruosztály</i>	
Kőből, gipszből, cementből, azbesztből, csillámból vagy hasonló anyagokból készült áruk; kerámiatermékek; üvegek és üvegárúk		Gépek és mechanikus berendezések; villamossági cikkek; ezek alkatrészei; hangfelvevő és -lejátszó készülékek, kép- és hangfelvevő és -lejátszó készülékek televízióhoz; és ezek alkatrészei és tartozékai	
68. Kőből, gipszből, cementből, azbesztből, csillámból vagy hasonló anyagokból készült áruk	258	84. Atomreaktorok, kazánok, gépek és mechanikus berendezések; ezek alkatrészei	310
69. Kerámiatermékek	262	85. Elektromos gépek és elektromos felszerelések és ezek alkatrészei; hangfelvevő és -lejátszó, televíziós kép- és hangfelvevő és -lejátszó készülékek és ezek alkatrészei és tartozékai	334
70. Üveg és üvegárúk	268	<i>XVII. áruosztály</i>	
<i>XIV. áruosztály</i>		Járművek, légi járművek, vízi járművek és szállítás céljára szolgáló felszerelések	
Természetes vagy tenyésztett gyöngyök, drágakövek vagy féldrágakövek, nemesfémek, nemesfémmel plattírozott fémek és ezekből készült áruk; ékszerutánzatok; érmék		86. Vasúti mozdonyok vagy villamos-motorkocsik, sínhez kötött járművek és alkatrészeik; vasúti vagy villamosvágány-tartozékok és -felszerelések és alkatrészeik; mindenféle mechanikus (beleértve az elektromechanikusat is) közlekedési jelzőberendezés . . .	363
71. Természetes vagy tenyésztett gyöngyök, drágakövek vagy féldrágakövek, nemesfémek, nemesfémmel plattírozott fémek és ezekből készült áruk; ékszerutánzatok; érmék	274	87. Járművek és ezek alkatrészei és tartozékai, a vasúti vagy villamosvasúti sínhez kötött járművek kivételével	365
<i>XV. áruosztály</i>		88. Légi járművek, űrhajók, és ezek részei	375
Nem nemesfémek és ezekből készült áruk		89. Hajók, csónakok és más úszószerkezetek	376
72. Vas és acél	279		
73. Vas- vagy acélárúk	290		

Oldal

Oldal

XVIII. áruosztály

XX. áruosztály

Optikai, fényképezési, mozgófényképezési, mérő-, ellenőrző-, precíziós, orvosi vagy sebészeti műszerek és készülékek; órák és kisórák; hangszerek; mindezek alkatrészei és tartozékai**Különféle áruk**

90. Optikai, fényképezési, mozgófényképezési, mérő-, ellenőrző-, precíziós, orvosi vagy sebészeti műszerek és készülékek; mindezek alkatrészei és tartozékai	378
91. Órák és kisórák és ezek alkatrészei	385
92. Hangszerek; mindezek alkatrészei és tartozékai	386

94. Bútor; ágyfelszerelés, matracok, ágybetétek, párnák és hasonló párnázott lakberendezési cikkek; másol nem említett lámpák és világítófelszerelések; megvilágított jelzések, reklámfeliratok, névtáblák és hasonló; előre gyártott épületek	388
95. Játékok, játékszerek és sporteszközök; mindezek alkatrészei és tartozékai	390
96. Különböző áruk	395

XIX. áruosztály

XXI. áruosztály

Fegyver és lőszer; ezek alkatrészei és tartozékai**Művészeti tárgyak, gyűjteménydarabok és régiségek**

93. Fegyverek és lőszer; ezek alkatrészei és tartozékai	387
---	-----

97. Művészeti tárgyak, gyűjteménydarabok és régiségek	397
---	-----

ELŐSZÓ

A vám- és statisztikai nomenklatúráról és a Közös Vámtarifáról ⁽¹⁾ szóló, 1987. július 23-i 2658/87/EGK tanácsi rendelet létrehozott egy nomenklatúrát, a „Kombinált Nomenklatúrát”, vagy rövidítve a „KN”-t, amely a Harmonizált Áruleíró és Kódrendszerrel ⁽²⁾, „Harmonizált Rendszerről” vagy rövidítve a „HR”-ről szóló Nemzetközi Egyezményen alapul.

A HR-t saját Magyarozatával (HRM) egészítették ki. A Magyarozatot angol és francia nyelven közéteszi és napra készen tartja a

Vámigazgatások Világszervezete (VVSz)

Vámegüüttműködési Tanács (VET)

30, rue du Marché,

1210 Brüsszel

BELGIUM

A 2658/87/EGK rendelet 9. cikk 1. pont a) bekezdés második francia bekezdése és a 10. cikke alapján a Bizottság elfogadja a Kombinált Nomenklatúra Magyarozatát (KNM) a Vámkódex Bizottság Tarifa és Statisztikai Nomenklatúra Szekciójának vizsgálatát követően. Bár a KNM hivatkozhat a HRM-ra, nem foglalja el annak helyét, hanem kiegészítésének kell tekinteni és azzal együtt kell alkalmazni.

A KNM ezen verziója tartalmazza, és – ahol szükséges – helyettesíti az Európai Unió Hivatalos Lapjának C sorozatában 2011. február 10-ig kihirdetetteket ⁽³⁾. Az ezen időpont után a Hivatalos Lap C sorozatában közzétett KN magyarozatok hatályosak és a KNM felülvizsgálata során abba beépítésre kerülnek.

Ezen kívül a KN vámtarifaszám és alszám kódok, amelyekre hivatkoznak, a 2011. évi Kombinált Nomenklatúrában szereplő kódokat tükrözik, a 861/2010/EU bizottsági rendeletben ⁽⁴⁾ közzétettek szerint.

⁽¹⁾ HL L 256., 1987.9.7., 1. o.

⁽²⁾ HL L 198., 1987.7.20., 1. o.

⁽³⁾ HL C 41., 2011.2.10., 1. o.

⁽⁴⁾ HL L 284., 2010.10.29., 1. o.

A. A Kombinált Nomenklátúra értelmezésére vonatkozó általános szabályok**5. b) általános szabály**

A szokásos körülmények között forgalomba hozott italok, lekvár, mustár, fűszerek stb. tárolására használt konténerket a bennük lévő termékkel együtt kell besorolni, még akkor is, ha nyilvánvalóan alkalmasak ismételt használatra.

C. A nomenklátúrára és a vámtételekre alkalmazandó általános szabályok**3. általános szabály**

1. A 2913/92/EGK ⁽¹⁾ tanácsi rendelet 18. cikkének (1) és (2) bekezdése értelmében minden nap „munkanap”, a brüsszeli Európai Bizottság szolgálatainak közétett hivatalos ünnepei, valamint a szombatok és vasárnapok kivételével.
2. Ahol az *Európai Unió Hivatalos Lapjában* nem tettek közzé árfolyamot a hónap utolsó előtti munkanapján vagy a hónap 15. napját megelőző utolsó előtti munkanapon, hivatkozva a fenti rendelet 18. cikk (1) bekezdésében foglaltakra, az árfolyam, amelyet az euró nemzeti valutákra történő átváltása során használnak, az az utolsó árfolyam, amelyet a hónap utolsó előtti munkanapja előtt vagy 15. napja előtt tettek közzé.

⁽¹⁾ HL L 302. 1992.10.19., 1. o.

I. ÁRUOSZTÁLY

ÉLŐ ÁLLATOK; ÁLLATI TERMÉKEK

1. ÁRUCSOPORT

ÉLŐ ÁLLATOK

- 0101** **Élő ló, szamár, lóöszvér (muli) és szamáröszvér**
- 0101 90 11** **Ló**
és
0101 90 19 A vadlovak, mint pl. a Przewalski ló vagy a tarpan (mongol ló) is ezen alszámok alá tartoznak. A zebrák (*Equus zebra*, *Equus grevyi*, *Equus burchelli*, *Equus quagga* stb.) azonban a 0106 19 90 alszám alá osztályozandók, bár a lófélék (equidae) családjába tartoznak.
A ló és a zebra hibridje a 0106 19 90 alszám alá tartozik.
- 0101 90 30** **Szamár**
Mind a házi, mind a vadszamár ezen alszám alá tartozik. Az utóbbiak közé tartozik a mongol dzsigettai, a tibeti kiang, az onager és a hemion vagy félszamár (*Equus hemionus*).
A szamár és a zebra hibridje a 0106 19 90 alszám alá tartozik.
- 0101 90 90** **Lóöszvér (muli) és szamáröszvér**
Ezen alszám alá a 0101 vtsz-hoz tartozó HR Magyarázata utolsó bekezdésében felsorolt állatok tartoznak.
- 0102** **Élő szarvasmarhafélék**
- 0102 90 05** **Háziasított fajták**
–
0102 90 79 Ide tartozik a *Bos* és *Bubalus* nemzetség minden háziasított fajtája (a bivalyt is beleértve), függetlenül attól, hogy milyen felhasználási célra (törzsállomány, tenyésztés, hizlalás, nevelés, vágás stb.) szánták, kivéve a fajtatiszta tenyészállatokat (0102 10 10–0102 10 90 alszámok).
Ezen alszámok alá tartoznak a 0102 vtsz-hoz tartozó HR Magyarázata első bekezdésének (1), (2) és (7) pontjában felsorolt állatok.
- 0102 90 90** **Más**
Ezen alszám alá tartozik minden nem háziasított szarvasmarha fajta (beleértve a bivalyt is). Ide tartoznak a 0102 vtsz-hoz tartozó HR Magyarázata első bekezdésének (3), (4), (5), (6) pontjában felsorolt állatok, valamint a pézsmatulok (*Ovibos moschatus*).
A jaknak és a bölénynek 14 pár bordája van, míg az összes többi szarvasmarhafélének (beleértve a bivalyt is) csak 13 pár.
- 0103** **Élő sertés**
- 0103 91 90** **Más**
Élő, nem háziasított sertés fajta, beleértve:
1. vaddisznó (*Sus scrofa*);
2. varacskos disznó (*Phacochoerus aethiopicus*), vízidisznó (*Potamochoerus porcus*) és a fekete vaddisznó;
3. babirusza (*Babyrusa babyrussa*);
4. pekari (vaddisznó) (*Dicotyles tajacu*).

0103 92 90**Más**

Lásd a 0103 91 90 alszámhoz tartozó magyarázatot.

0104**Élő juh és kecske****0104 10 10****Juh****0104 10 80**

Ezen alszámok alá tartoznak a házijuh fajták (*Ovis aries*), a különböző muflonok, mint pl. az európai muflon (*Ovis musimon*), a kanadai (*Ovis canadensis*), az ázsiai (*Ovis orientalis*), a Pamir argali muflon (*Ovis ammon*) valamint az audad vagy barberry juh (*Ammotragus lervia*), amely „sörényes juh”-ként is ismert, bár inkább a kecskére hasonlít.

0104 20 10**Kecske****és****0104 20 90**

Ide tartoznak a házikecske fajták, az ibex kecske (*Capra ibex*) és a bezoar vagy perzsa kecske (*Capra aegagrus* vagy *Capra hircus*).

A következők azonban nem tartoznak ezen alszám alá, hanem a 0106 19 90 alszám alá osztályozandók: pézsmaszarvas (*Moschus moschiferus*), az afrikai vízi sevrőkecske (*Hyemoschus*) és az ázsiai sevrőkecske (*Tragulus*), amelyek nem tartoznak a kecske fajtákhoz. Ugyancsak nem tartoznak ide az antilopkecskék (hemitrag [félkecske], zerge stb.).

0105**Élő baromfi, a *Gallus domesticus* fajba tartozó szárnyasok, kacsza, liba, pulyka és gyöngytyúk**

Ide csak a vámtarifaszám szövegében felsorolt élő háziszárnyasok tartoznak (a *Gallus domesticus* fajták beleértve a csirkét és a kappant is), akár tojásrakási célból, húsukért, tollukért vagy bármilyen egyéb célból (pl. madárházak, parkok vagy tavak benépesítésére) hozzák be azokat.

A vad szárnyasok (pl. a vadpulyka – *Meleagris gallopavo*) még akkor sem tartoznak ide, ha a háziszárnyasokhoz hasonlóan tenyésztettek és vágthatók, ezeket a 0106 39 90 alszám alá kell osztályozni.

A házigalamb fajtákat a 0106 39 10 alszám alá kell besorolni.

0106**Más élő állat****0106 19 10****Házinyúl**

Ezen alszám alá csak a háziasított nyúl fajták tartoznak, akár húsukért, prémjükért (pl. angóranyúl) tenyésztik vagy bármilyen egyéb célra.

0106 19 90**Más**

Ide tartozik minden élő emlős állat a háziasított és vad ló, szamár, lóószvér és szamárószvér (0101 vtsz.), a szavas marhafélék (0102 vtsz.), sertés (0103 vtsz.), juh és kecske (0104 vtsz.), a főemlősök (0106 11 00 alszám), a bálna, a delfin, barnadelfin, lamantin és dugong (0106 12 00 alszám) és a házinyúl (0106 19 10 alszám) kivételével.

Példák az ide tartozó emlős állatokra:

1. üregi nyúl (*Oryctolagus cuniculus*) és mezei nyúl;
2. szarvas, dámvad, őz, zerge vagy vadkecske (*Rupicapra rupicapra*), jávorszarvas (*Alces alces*), tehenantilop (*Taurotragus*), antilopkecskék (goral (*Naemorhedus*), *Hemitragus* vagy amerikai villás szarvú antilop) és valódi antilop;
3. oroszlán, tigris, medve, orrszarvú, víziló, elefánt, zsiráf, okapi, kenguru, zebra stb.;
4. teve, dromedár és más állat a tevéfélék családjából (láma, alpaka, guanako, vikunya);
5. mókus, róka, vidramenyét, mormota, hód, pézsmapatkány, vidra, tengeri malac;
6. rénszarvas;
7. kutya és macska.

0106 20 00 **Hüllők (kígyók és teknősbékák is)**

Ezen alszám alá tartozik minden hüllő, gyík, szárazföldi és vízi (tengeri vagy édesvízi) teknős.

0106 39 10 **Galamb**

Ide tartozik minden galambfajta, akár háziasított, akár vad, függetlenül attól, hogy az utóbbit milyen célra használják (háztáji galamb, díszgalamb, postagalamb).

A nem háziasított galambokhoz tartozik az örvös vagy erdei galamb (*Columba palumbus*), a kékgalamb (*Columba oenas*), szirti galamb (*Columba livia*), az ausztráliai bronz galamb, a vadgerle (*Streptopelia turtur*) és a kacagógerle (*Streptopelia risoria*).

Bizonyos közeli rokon gallinace fajta azonban, mint pl. a nikobár (*Coloenas nicobarica*), a kolumbár, a koronás galamb, a gauga és a talpastyúk nem tartozik ezen alszám alá, hanem a 0106 39 90 alszám alá osztályozandó.

0106 39 90 **Más**

Ide tartozik valamennyi élő madár kivéve a *Gallus domesticus* fajba tartozó szárnyasokat, kacsát, libát, pulykát, és gyöngytyúkot (0105 vtsz.) és a ragadozó madarakat (0106 31 00 alszám), papagájalkatúakat (0106 32 00 alszám) és a házi és vadgalambokat (0106 39 10 alszám).

Példák az e vtsz. alá tartozó madarakra:

- nyári lúd (*Anser anser*), örvöslúd (*Branta bernicla*), bütykös ásólúd (*Tadorna tadorna*), tőkés réce (*Anas platyrhynchos*), kendermagos réce (*Anas strepera*), fűtyülóréce (*Anas penelope*), nyílfarkú réce (*Anas acuta*), kanalas réce (*Anas clypeata*), bőjti réce (*Anas querquedula*, *Anas crecca*), sarkvidéki réce, és dunnalúd;
- hattyú és páva;
- fogoly, fácán, fűrj, erdei szalonka, szalonka, fajd, császármadár, vadkacsa, vadlúd, kerti sármány, rigó, feketerigó, pacsirta;
- pintyőke, cinege, kanári, kolibri stb.

0106 90 00 **Más**

Ezen alszám alá tartozik:

- minden más élő állat a halak, rákok, puhatestű és más gerinctelen víziállatok (3. árucsoport) és a baktériumtenyészet kivételével (3002 vtsz.);
- méh (szállítóládában vagy kaptárban vagy anélkül);
- selyemhernyó, pillangó, bogár és más rovar.
- béka.

2. ÁRUCSOPORT

HÚS ÉS ÉLELMEZÉSI CÉLRA ALKALMAS VÁGÁSI MELLÉKTERMÉKEK ÉS BELSŐSÉGEK

Általános megjegyzések

1. Ebbe az árucsoportba tartozik az emberi fogyasztásra alkalmas hús, vágási melléktermék és belsőség, még akkor is, ha pl. kutya- vagy macskaeledel előállítására hozták be.
2. A „hús, és vágási melléktermék, belsőség” fogalmát erre az árucsoport alkalmazásában az árucsoporthoz tartozó HR Magyarázat Általános rendelkezései határozzák meg.
3. A különböző állapotokra, amelyekben a hús, vágási melléktermék és belsőség előfordulhat ebben az árucsoportban (friss, hűtött, fagyasztott, sózott vagy sós lében tartósított, szárított vagy füstölt), az útmutatást az erre az árucsoporthoz tartozó HR Magyarázat Általános rendelkezései adják meg. Meg kell jegyezni, hogy a mélyhűtött húst és a részben vagy teljesen kiolvasztott húst fagyasztottként kell osztályozni. Továbbá, a „fagyasztott” kifejezés nem csak a frissen lefagyasztott húsvokra vonatkozik, hanem az előzetesen enyhén szárított, majd lefagyasztott húsvokra is, amennyiben annak tényleges és tartós konzerválása alapvetően a fagyasztástól függ.
4. Az árucsoporthoz tartozó HR Magyarázat Általános rendelkezése határozza meg a hús és a vágási melléktermék, belsőség közti különbséget erre és a 16. árucsoportra vonatkozóan is. Ez az árucsoport azonban a vágási mellékterméket nyersen, darabolva, vagy apróra vágva de tovább nem feldolgozva, műanyag fóliába csomagolva tartalmazza (még kolbász alakú formában is), de csupán a kezelés vagy a szállítás megkönnyítésére.
5. A csontos és a csont nélküli darabok megkülönböztetése során a porcok és az inak nem számítanak csontoknak.

A Kiegészítő megjegyzések 1. A d) és 1. A e) pontjához

Az ezen árucsoporthoz tartozó Kiegészítő megjegyzések 1. C pontjával összhangban az ezen árucsoporthoz tartozó Kiegészítő megjegyzések 1. A d) és 1. A e) pontja alkalmazásában a minimális és a maximális bordaszámra vonatkozó feltételek teljesülésének meghatározásakor csak azokat a bordákat kell számításba venni, amelyek – akár teljesek, akár elvágva vannak – közvetlenül csatlakoznak a gerincoszlophoz.

E magyarzatnak megfelelően az alábbi ábrán látható példa egy olyan esetet mutat be, amikor a szarvasmarha elülső testnegyede az ezen árucsoporthoz tartozó Kiegészítő megjegyzések 1. C pontjával összhangban teljesíti az ezen árucsoporthoz tartozó Kiegészítő megjegyzések 1. A d) és 1. A e) pontjában foglalt feltételt.

ELÜLSŐ TESTNEGYED

HÁTULSÓ TESTNEGYED

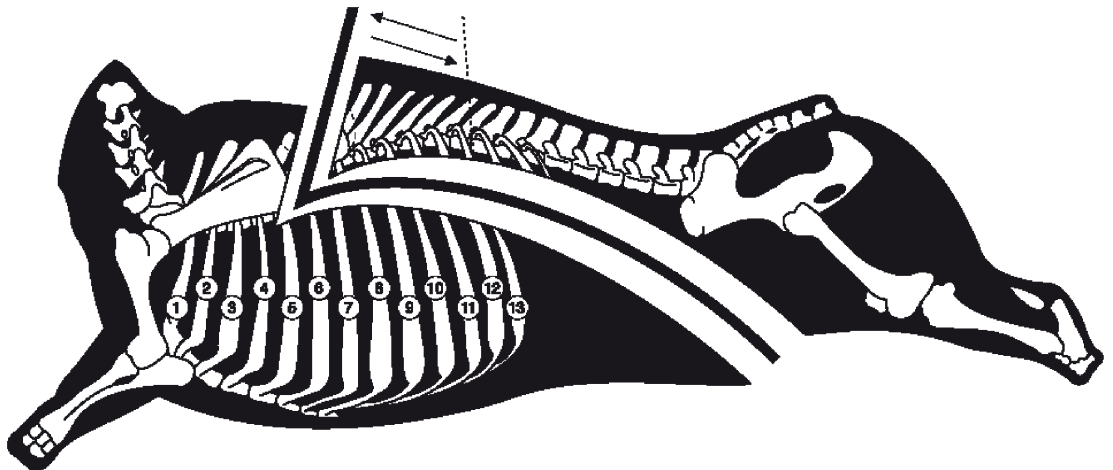

**Kiegészítő
megjegyzések**
2. C) pontjához

Az árucsoporthoz tartozó Kiegészítő megjegyzések 2. C) pontja értelmezésében az alábbi ábra szemlélteti a két különböző fajtavágási módot, valamint a „toka”, „alsó toka” illetve „toka és alsótoka együtt” megnevezésű részeket.

Egyenes, a koponyacsonttal párhuzamos vágás

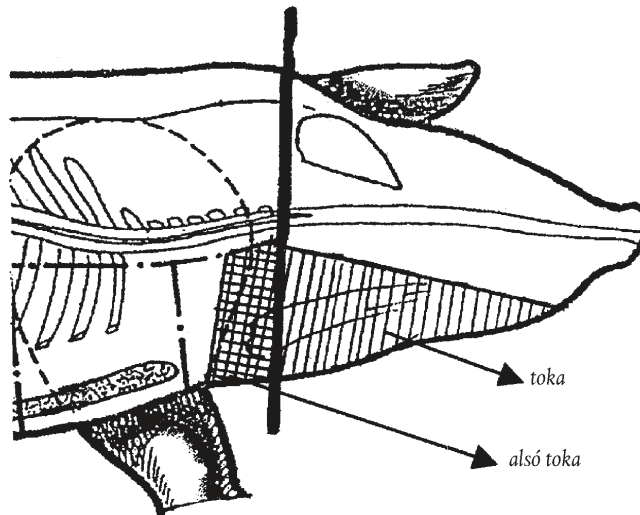

Egyenes, a koponyacsonttal párhuzamos vágás a szem vonaláig, majd tovább a fej elülső része felé

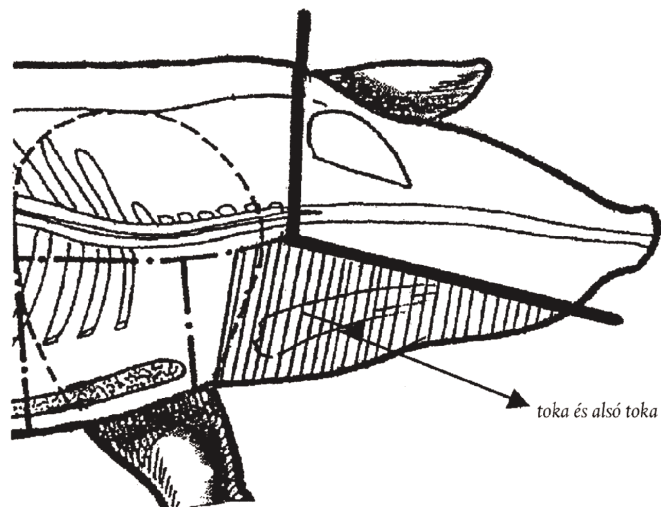

**Kiegészítő
megjegyzések
6. a) pontjához**

A Kiegészítő megjegyzés értelmezésekor a só nem számít fűszernek.
Lásd még az árucsoporthoz tartozó Kiegészítő megjegyzések 7. pontját.

0201**Szarvasmarhafélék húsa frissen vagy hűtve**

Ide kizárólag a 0102 vtsz. alatti állatok húsa tartozik frissen vagy hűtve.

Az elülső és hátsó negyedrészek meghatározásánál a következőket kell figyelembe venni:

- a nyak és a nyaktő a nyak izmos része, a hét fél nyakcsigolyával együtt;
- a lapocka alatt a mellső lábak ízületeit értjük, beleértve a lapocka-, felkar-, sing- és orsócsontokat és az azokat körülvevő izmokat;
- a hátszín és vesepecsenye (sirloin) alatt a hátszínt és a vesepecsenyét kell érteni; a fartő tartalmazhatja a dagadót is.

0201 10 00**Egész és fél**

Az „egész” és „fél szarvasmarha” kifejezést az ezen árucsoporthoz tartozó Kiegészítő megjegyzések 1. (A) pontjának a) és b) bekezdései határozzák meg. Az első nyolc vagy kilenc hátsigolya apofízise rajta maradhat a bal vagy a jobb hasított fél állaton.

0201 20 20**„Kompenzált” negyedek**

A „kompenzált negyedek” fogalom meghatározását az ezen árucsoporthoz tartozó Kiegészítő megjegyzések 1. (A) pontjának c) bekezdése tartalmazza.

0201 20 30**Bontatlan vagy bontott elülső testnegyed**

A „bontatlan” és „bontott elülső testnegyed” fogalmát az ezen árucsoporthoz tartozó Kiegészítő megjegyzések 1. (A) pontjának d) és e) bekezdése határozza meg. Ezekből a Kiegészítő megjegyzésekből következik, hogy pl. a hasított fél állat olyan elülső részei, amelyek az összes vonatkozó csonttal együtt négy-nél kevesebb bordát tartalmaznak, amelyekből a nyak vagy a lapocka hiányzik, vagy amelyekből egy csontot, pl. az Atlasz-csontot eltávolították, nem tartoznak ezen alszám alá, hanem a 0201 20 90 alszám alá osztályozandók.

0201 20 50**Bontatlan vagy bontott hátulsó testnegyed**

A „bontatlan” és „bontott hátulsó testnegyed” fogalmát az ezen árucsoporthoz tartozó Kiegészítő megjegyzések 1. (A) pontjának f) és g) bekezdése határozza meg. Ezekből a Kiegészítő megjegyzésekből következik, hogy pl. a hasított fél állat olyan hátsó részei, amelyek az összes vonatkozó csonttal együtt csak háromnál kevesebb bordát tartalmaznak, vagy amelyekből a comb vagy a hátszín és a vesepecsenye hiányzik, nem tartoznak ezen alszám alá, hanem a 0201 20 90 alszám alá osztályozandók. A hátsó negyedrészt azonban vese vagy veseháj nélkül, dagadóval vagy anélkül hátsó negyedrésznek kell besorolni.

0201 20 90**Más**

Ezen alszám alá tartozik például a lapocka, a comb, valamint a hátszín és vesepecsenye kicsontozatlanul (csonttal). Szintén ide osztályozandó az elülső és hátsó hasított fél állat (csonttal), amely nem felel meg a „kompenzált” negyed, az elülső vagy a hátulsó testnegyed meghatározásának.

0201 30 00**Csont nélkül**

Ez az alszám a szarvasmarha friss vagy hűtött húsának minden olyan darabjára vonatkozik, amelyből minden csontot eltávolítottak, pl. vesepecsenye szelet és dagadó.

0202**Szarvasmarhafélék húsa fagyasztva**

Ide csak a 0102 vtsz. alatti állatok fagyasztott húsa tartozik.

0202 10 00**Egész és fél**

Az „egész” és „fél szarvasmarha” kifejezést az ezen árucsoporthoz tartozó Kiegészítő megjegyzések 1. (A) pontjának a) és b) bekezdései határozzák meg.

- 0202 20 10** **„Kompenzált” negyedek**
A „kompenzált negyedek” fogalmát az ezen árucsoporthoz tartozó Kiegészítő megjegyzések 1. (A) pontjának c) bekezdése határozza meg.
- 0202 20 30** **Elülső negyedek egyben vagy darabolva**
Az „elülső negyedek egyben” és „darabolva” fogalmát az ezen árucsoporthoz tartozó Kiegészítő megjegyzések 1. (A) pontjának d) és e) bekezdései határozzák meg.
- 0202 20 50** **Hátulsó negyedek egyben vagy darabolva**
A „hátulsó negyedek egyben” és „darabolva” fogalmát az ezen árucsoporthoz tartozó Kiegészítő megjegyzések 1. (A) pontjának f) és g) bekezdései határozzák meg.
- 0202 20 90** **Más**
A 0201 20 90 alszámhoz tartozó magyarázat értelemszerűen alkalmazandó.
- 0202 30 50** **Lapocka és szegy**
A „lapocka” és „szegy” fogalmak meghatározása az ezen árucsoporthoz tartozó Kiegészítő megjegyzések 1. (A) pontjának h) bekezdésében található.
- 0202 30 90** **Más**
Ezen alszám alá tartozik a szarvasmarhafélék húsának minden olyan darabja fagyasztva, amely teljesen csontmentes, kivéve a 0202 30 10 alszám alatti fagyasztott részeket és a 0202 30 50 alszám alatti darabokat.
- 0203** **Sertéshús frissen, hűtve vagy fagyasztva**
Ide csak a 0103 vtsz. alatti állatok húsa tartozik.
Az illetékes ausztrál hatóságok által Ausztráliában vadon élők minősített sertésfélék húsát nem házasított sertés húsának kell tekinteni.
- 0203 11 10** **Frissen vagy hűtve**
–
0203 19 90 Ezen alszámok alá csak a 0103 vtsz. alatti állatok friss vagy hűtött húsa tartozik.
- 0203 11 10** **Házi sertésből**
Az „egész vagy félsertés” kifejezést az ezen árucsoporthoz tartozó Kiegészítő megjegyzések 2. (A) pontjának a) bekezdése határozza meg.
- 0203 12 11** **Comb és részei**
A „comb” kifejezést az ezen árucsoporthoz tartozó Kiegészítő megjegyzések 2. (A) pontjának b) bekezdése határozza meg.
Ide tartozik a hátsó lábak csontos lábszárhúsa is.
- 0203 12 19** **Lapocka és részei**
A „lapocka” kifejezést az ezen árucsoporthoz tartozó Kiegészítő megjegyzések 2. (A) pontjának d) bekezdése határozza meg.
Ide tartozik az apró bordák és a mellső lábak csontos lábszárhúsa.
- 0203 19 11** **Elülső részek**
Az „elülső részek” kifejezést az ezen árucsoporthoz tartozó Kiegészítő megjegyzések 2. (A) pontjának c) bekezdése határozza meg.
Nem tartoznak ide sem az apró bordák, sem a mellső lábak csontos lábszárhúsa (0203 12 19 alszám).

- 0203 19 13** **Tarja, karaj és részei, csonttal**
A „tarja és karaj” kifejezést az ezen árucsoporthoz tartozó Kiegészítő megjegyzések 2. (A) pontjának e) bekezdése határozza meg.
Ide tartozik a vesepecsenye (az elülső borda és a csülök közötti hús a bordával együtt) is.
- 0203 19 15** **Oldalas és dagadó és részei**
Az „oldalal és dagadó” és „részei” kifejezést az ezen árucsoporthoz tartozó Kiegészítő megjegyzések 2. (A) pontjának f) bekezdése, valamint annak 2. (B) pontja határozza meg.
Ennek részei nem osztályozhatók ezen alszám alá, kivéve, ha tartalmazzák a bőrt és a bőr alatti zsiradékot.
Nem tartoznak ezen alszám alá az apró bordák bőr vagy bőr alatti zsiradék nélkül (0203 19 59 alszám).
- 0203 19 59** **Más**
Ide tartoznak az apró bordák bőr vagy bőr alatti zsiradék nélkül.
- 0203 19 90** **Más**
Ezen alszám alá csak a 0103 91 90 vagy 0103 92 90 alszám alatti állatok húsa tartozik, különösen a vaddisznóé, más formában, mint a hasított egész vagy fél állat, comb, lapocka, lábrész és lapockarész.
- 0203 21 10** **Fagyasztva**
0203 29 90
A 0203 11 10–0203 19 90 alszámokhoz tartozó magyarázat értelemszerűen alkalmazandók.
- 0204** **Juh- vagy kecskehús frissen, hűtve vagy fagyasztva**
Ezen vtsz. alá csak a 0104 vtsz. alatti házi- vagy vadállatok húsa tartozik frissen, hűtve vagy fagyasztva, nevezetesen a juhféléké (házi vagy vadjuh), valamint a vadkecskéé.
- 0204 10 00** **Egész és félbárány frissen vagy hűtve**
Az „egész” és „félbárány” kifejezést az ezen árucsoporthoz tartozó Kiegészítő megjegyzések 3. (A) pontjának a) és b) bekezdése határozza meg.
A bárányhús definícióját a 0204 10 és 0204 30 alszámokhoz tartozó HR Magyarázat tartalmazza.
- 0204 21 00** **Egész és fél**
Az „egész” és „fél” juh vagy kecske kifejezést az ezen árucsoporthoz tartozó Kiegészítő megjegyzések 3. (A) pontjának a) és b) bekezdése határozza meg.
- 0204 22 10** **Rövid elülső negyed**
A „rövid elülső negyed” kifejezést az ezen árucsoporthoz tartozó Kiegészítő megjegyzések 3. (A) pontjának c) és d) bekezdése határozza meg.
- 0204 22 30** **Bélszín és/vagy bestend**
A „bélszín és/vagy bestend” kifejezést az ezen árucsoporthoz tartozó Kiegészítő megjegyzések 3. (A) pontjának e) és f) bekezdése határozza meg.
- 0204 22 50** **Láb**
A „láb” kifejezést az ezen árucsoporthoz tartozó Kiegészítő megjegyzések 3. (A) pontjának g) és h) bekezdése határozza meg.
- 0204 30 00** **Egész és félbárány fagyasztva**
A 0204 10 00 alszámhoz tartozó magyarázat értelemszerűen alkalmazandó.

- 0204 41 00** **Más juhhús fagyasztva**
–
0204 43 90 A 0204 21 00, 0204 22 10, 0204 22 30 és 0204 22 50 alszámokhoz tartozó magyarázatok értelemszerűen alkalmazandók a 0204 41 00, 0204 42 10, 0204 42 30 és a 0204 42 50 alszámokra.
- 0204 50 11** **Kecskehús**
–
0204 50 79 Az „egész” és „fél” juh vagy kecske kifejezést (0204 50 11 és 0204 50 51 alszám), a „rövid elülső negyed” (0204 50 13 és 0204 50 53 alszámok), a „belső és/vagy bestend” (0204 50 15 és 0204 50 55 alszám), valamint a „lábak” kifejezést (0204 50 19 és 0204 50 59 alszám) az ezen árucsoporthoz tartozó Kiegészítő megjegyzések 3. (A) pontjának a) és b), c) és d), e) és f), illetve g) és h) bekezdései határozzák meg.
- 0206** **Szarvasmarhafélék, sertés, juh, kecske, ló, szamár, lóössvér (muli) vagy szamárössvér élelmezési célra alkalmas vágási mellékterméke és belsőége, frissen, hűtve vagy fagyasztva**
Ezen vtsz. alá a 0101–0104 vtsz.-ok alatti állatok vágási mellékterméke és belsőége tartozik. A gyógyszeripari termékek előállítására szánt vágási melléktermék és belsőég nem tartozik ide, kivéve, ha megfelel az illetékes hatóságok előírásainak.
Ehhez a vtsz.-hoz további útmutatást a 0206 vtsz.-hoz tartozó HR Magyarázat ad.
- 0206 10 10** **Szarvasmarhafélékből frissen vagy hűtve**
–
0206 10 98 Ide csak a 0102 vtsz. alatti állatok vágási melléktermékei és belsőégei tartoznak frissen vagy hűtve.
- 0206 10 95** **Sovány és zsíros dagadó**
A sovány és zsíros dagadó a rekeszizom izmos része.
- 0206 21 00** **Szarvasmarhafélékből fagyasztva**
–
0206 29 99 Ide csak a 0102 vtsz. alatti állatok vágási melléktermékei és belsőégei tartoznak fagyasztva.
- 0206 30 00** **Sertésből frissen vagy hűtve**
Ide csak a 0103 vtsz. alatti állatok vágási melléktermékei és belsőégei tartoznak frissen vagy hűtve.
A 0206 49 00 alszám magyarázatának első bekezdése értelemszerűen alkalmazandó.
Ide tartozik még az alsóláb, farok, máj, vese, szív, nyelv, tüdő, ehető bőr, agyvelő és hártya.
- 0206 41 00** **Sertésből, fagyasztva**
és
0206 49 00 Ide csak a 0103 vtsz. alatti állatok vágási melléktermékei és belsőégei tartoznak fagyasztva.
- 0206 49 00** **Más**
Ezen alszám alá a fej és fél fej tartozik, agyvelővel, pofával vagy nyelvvel és a fej részeivel [az árucsoporthoz tartozó Kiegészítő megjegyzések 2. (C) pontja] vagy ezek nélkül; a „fej részei” kifejezést az említett Kiegészítő Megjegyzés harmadik bekezdése határozza meg.
Ide tartozik még az alsóláb, farok, vese, szív, nyelv, tüdő, ehető bőr, agyvelő és hártya.
Ide a vaddisznó vágási mellékterméke és belsőége tartozik.
- 0206 80 91** **Lóból, szamárból, lóössvérből (muliból) és szamárössvérből**
Ide csak a 0101 vtsz. alatti állatok vágási melléktermékei és belsőégei tartoznak frissen vagy hűtve.
- 0206 80 99** **Juhból és kecskéből**
Ide csak a 0104 vtsz. alatti állatok vágási melléktermékei és belsőégei tartoznak frissen vagy hűtve.

- 0206 90 91** **Lóból, szamárból, lóöszvérből (muliból) és szamáröszvérből**
Ide csak a 0101 vtsz. alatti állatok vágási melléktermékei és belsőégei tartoznak fagyasztva.
- 0206 90 99** **Juhból és kecskéből**
Ide csak a 0104 vtsz. alatti állatok vágási melléktermékei és belsőégei tartoznak fagyasztva.
- 0207** **A 0105 vtsz. alá tartozó baromfi élelmezési célra alkalmas húsa, vágási mellékterméke és belsőége frissen, hűtve vagy fagyasztva**
- 0207 11 10** **Tisztított és belezett, fejvel és lábbal, ún. „83 %-os csirke”**
Ide tartozik a tisztított baromfi fejvel és lábbal, amelyből a beleket eltávolították, de az egyéb belső szerveket (különösen a tüdőt, májat, zúzákat, szívet, petefészket) helyükön hagyták.
- 0207 11 30** **Tisztított és bontott, fej és láb nélkül, de nyakkal, szívvel, májjal és zúzával, ún. „70 %-os csirke”**
Ide a sütésre kész csirke tartozik, amely tisztított, fej és láb nélküli, de a nyak rajta van, bontott, de a testbe visszatették a szívet, a májat és a zúzákat.
- 0207 11 90** **Tisztított és bontott, fej, láb, nyak, szív, máj és zúza nélkül, ún. „65 %-os csirke”, vagy más módon bemutatva**
Ide a sütésre kész csirke tartozik, amely tisztított, fej és láb nélküli és teljesen bontott. Az a baromfi is ezen alszám alá tartozik, amelyet a 0207 11 10 és 0207 11 30 alszám alatt említettekől eltérő állapotban mutattak be, például a nem tisztított, nem belezett csirke fejvel és lábbal.
- 0207 12 10 és 0207 12 90** **Nem darabolt, fagyasztva**
A 0207 11 30 és 0207 11 90 alszámokhoz tartozó magyarázat értelemszerűen alkalmazandó.
- 0207 13 10** **Csont nélkül**
Ezen alszám alá a baromfifélék húsa tartozik csont nélkül, függetlenül attól, hogy az milyen darabjuktól származik.
- 0207 13 20** **Felezve vagy negyedelve**
A „felezve” kifejezést az árucsoport Kiegészítő megjegyzések 4. a) és b) pontja határozza meg.
A „negyedelve” kifejezést az árucsoporthoz tartozó Kiegészítő megjegyzések 4. a) és c) pontja határozza meg. Ezen alszám alá tartozik a hátsó negyed, amely az alsó és felső combból (tibia és fibula, illetve femur), a hát és a far hátulsó részéből áll, valamint az elülső negyed, amely alapvetően a fél mellből és a hozzátartozó szárnyból áll.
- 0207 13 30** **Szárny egészben, szárnyvéggel vagy anélkül**
A „szárny egészben, szárnyvéggel vagy anélkül” kifejezést az árucsoporthoz tartozó Kiegészítő megjegyzések 4. a) és d) pontja határozza meg.
- 0207 13 40** **Hát, nyak, egyben vagy külön, far és szárnyvég**
Lásd az árucsoporthoz tartozó Kiegészítő megjegyzések 4. a) pontját.
Ide tartozik a hát a nyakkal, ami egy nyakdarabból, a hátból és esetleg a farból áll; a hát; a nyak; a far; a szárnyvég.
- 0207 13 50** **Mell és részei**
A „mell” kifejezést az árucsoporthoz tartozó Kiegészítő megjegyzések 4. a) és e) pontja határozza meg.

0207 13 60**Láb és részei**

A „láb” kifejezést az árucsoporthoz tartozó Kiegészítő megjegyzések 4. a) és f) pontja határozza meg.

A lábat a háttól elválasztó vágást az ízületet határoló két vonal között kell elvégezni, amint az az ábrán is látható.

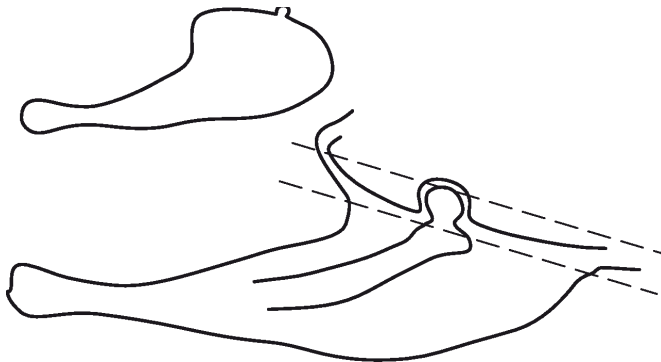
**0207 13 91****Máj**

Lásd a 0207 vtsz-hoz tartozó HR Magyarázat utolsó bekezdését.

0207 13 99**Más**

Ezen alszám alá tartozik az élelmezési célra alkalmas vágási melléktermék és belseg, nevezetesen a szív, taréj, és bőrlebernyeg, kivéve a májat.

E vtsz. alá kell osztályozni a szárnyasok lábfejét (kaparóját) is.

0207 14 10**Darabok és vágási melléktermékek, belsegek fagyasztva****–
0207 14 99**

A 0207 13 10–0207 13 99 alszámokhoz tartozó magyarázat értelemszerűen alkalmazandók.

0207 24 10**Tisztított és bontott, fej és láb nélkül, de nyakkal, szívvel, májjal és zúzával, ún. „80 %-os pulyka”**

Ide a tisztított pulyka tartozik nyakkal, de fej és láb nélkül, teljesen bontott, de a testbe visszatették a szívet, a májat és a zúzát.

0207 24 90**Tisztított és bontott, fej, láb, nyak, szív, máj és zúza nélkül, ún. „73 %-os pulyka”, vagy más módon bemutatva**

Ez az alszám a sütésre kész tisztított pulykára vonatkozik, fej, nyak és láb nélkül és teljesen bontottan. Az a pulyka is ide tartozik, amelyet a 0207 24 10 és 0207 24 90 alszám alattiaktól eltérő állapotban mutattak be.

0207 25 10**Nem darabolva, fagyasztva****és
0207 25 90**

A 0207 24 10 és 0207 24 90 alszámokhoz tartozó magyarázat értelemszerűen alkalmazandó.

0207 26 10**Csont nélkül**

A 0207 13 10 alszámhoz tartozó magyarázat értelemszerűen alkalmazandó.

0207 26 20**Felezve vagy negyedelve**

A 0207 13 20 alszám magyarázata értelemszerűen alkalmazandó.

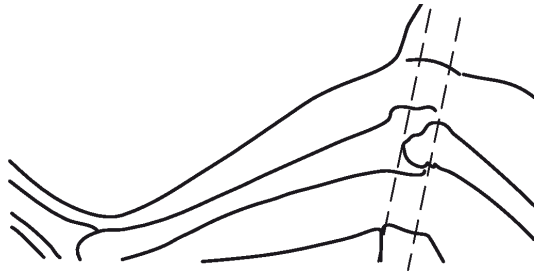
- 0207 26 30 Szárny egészben, szárnyvéggel vagy anélkül**
A „szárny egészben, szárnyvéggel vagy anélkül” kifejezést az árucsoporthoz tartozó Kiegészítő megjegyzések 4. a) és d) pontja határozza meg.
- 0207 26 40 Hát, nyak, egyben vagy külön, far és szárnyvég**
A 0207 13 40 alszámhoz tartozó magyarázat értelemszerűen alkalmazandó.
- 0207 26 50 Mell és részei**
A „mell” kifejezést az árucsoporthoz tartozó Kiegészítő megjegyzések 4. a) és e) pontja határozza meg.
- 0207 26 60 Alsócomb és részei**
Az „alsócomb” kifejezést az árucsoporthoz tartozó Kiegészítő megjegyzések 4. a) és g) pontja határozza meg.
Az alsócombót a combcsonttól elválasztó vágást az ízületet határoló két vonal között kell elvégezni, amint ezt az alábbi ábra is mutatja:
- 
- 0207 26 70 Más**
Ezen alszám alá az árucsoporthoz tartozó Kiegészítő megjegyzések 4. a) és h) pontjában meghatározott vágott darabok tartoznak.
A (kereskedelemben felső combnak nevezett) combcsontot vagy az egész lábat a háttól elválasztó vágást az ízületet határoló két vonal között kell elvégezni, amint az a 0207 13 60 alszám magyarázatában közölt ábrán is látható.
A combcsontot az alsócombtól elválasztó vágást az ízületet határoló két vonal között kell elvégezni, amint ezt a 0207 26 60 alszám magyarázatában közölt ábra is mutatja.
- 0207 26 91 Máj**
Lásd a 0207 vtsz-hoz tartozó HR Magyarázat utolsó bekezdését.
- 0207 26 99 Más**
A 0207 13 99 alszámhoz tartozó magyarázat értelemszerűen alkalmazandó.
- 0207 27 10 Darabok és vágási melléktermékek, belsőségek fagyasztva**
–
0207 27 99
A 0207 26 10–0207 26 99 alszámokhoz tartozó magyarázat értelemszerűen alkalmazandó.
- 0207 32 15 Tisztított és bontott, fej és láb nélkül, de nyakkal, szívvel, májjal és zúzával, ún. „70 %-os kacsá”**
Ide tartozik a tisztított kacsá fej és láb nélkül, de nyakkal, teljesen bontott, de a testbe visszatették a szívet, a máját és a zúzát.

- 0207 32 19** **Tisztított és bontott, fej, láb, nyak, szív, máj és zúza nélkül, ún. „63 %-os kacsá”, vagy más módon bemutatva**
Ez az alszám a sütésre kész tisztított kacsára vonatkozik, fej, nyak és láb nélkül és teljesen bontottan. Az a kacsá is ide tartozik, amelyet a 0207 32 11, 0207 32 15 és 0207 32 19 alszám alattiaktól eltérő állapotban mutattak be.
- 0207 32 59** **Tisztított és bontott, fej és láb nélkül, szívvel és zúzával, vagy anélkül, ún. „75 %-os liba”, vagy más módon bemutatva**
Ide tartozik a fej és láb nélküli, teljesen bontott, tisztított liba, amelynek a testébe a szívet és a zúzáat visszahelyezték, valamint a sütésre kész tisztított liba fej és láb nélkül, teljesen bontva. Ide osztályozandók a 0207 32 51 és 0207 32 59 alszámok alatt említettektől eltérő formában bemutatott libák is, pl. a tisztított és kivézetetett vágott liba, nem bontva, valamint fej és láb nélkül.
- 0207 33 11** **Tisztított és bontott, fej és láb nélkül, de nyakkal, szívvel, májjal, és zúzával, ún. „70 %-os kacsá”**
A 0207 32 15 alszámhoz tartozó magyarázat értelemszerűen alkalmazandó.
- 0207 33 19** **Tisztított és bontott, fej, láb, nyak, szív, máj és zúza nélkül, ún. „63 %-os kacsá”, vagy más módon bemutatva**
A 0207 32 19 alszámhoz tartozó magyarázat értelemszerűen alkalmazandó.
- 0207 33 59** **Tisztított és bontott, fej, és láb nélkül, szívvel és zúzával, vagy anélkül, ún. „75 %-os liba”, vagy más módon bemutatva**
A 0207 32 59 alszámhoz tartozó magyarázat értelemszerűen alkalmazandó.
- 0207 34 10 és 0207 34 90** **Hízott máj frissen vagy hűtve**
Lásd a 0207 vtsz-hoz tartozó HR Magyarázat utolsó bekezdését.
- 0207 35 11 és 0207 35 15** **Csont nélkül**
A 0207 13 10 alszámhoz tartozó magyarázat értelemszerűen alkalmazandó.
- 0207 35 21 – 0207 35 25** **Felezve vagy negyedelve**
A 0207 13 20 alszámhoz tartozó magyarázat értelemszerűen alkalmazandók.
- 0207 35 31** **Szárny egészben, szárnyvéggel vagy anélkül**
A „szárny egészben, szárnyvéggel vagy anélkül” kifejezést az árucsoporthoz tartozó Kiegészítő megjegyzések 4. a) és d) pontja határozza meg.
- 0207 35 41** **Hát, nyak, egyben vagy külön, far és szárnyvég**
A 0207 13 40 alszámhoz tartozó magyarázat értelemszerűen alkalmazandó.
- 0207 35 51 és 0207 35 53** **Mell és részei**
A „mell” kifejezést az árucsoporthoz tartozó Kiegészítő megjegyzések 4. a) és e) pontja határozza meg.
- 0207 35 61 és 0207 35 63** **Láb és részei**
A „láb (comb)” kifejezést az árucsoporthoz tartozó Kiegészítő megjegyzések 4. a) és f) pontja határozza meg.

- 0207 35 71** **Liba- vagy kacsakabát**
A „liba- vagy kacsakabát” kifejezést az árucsoporthoz tartozó Kiegészítő megjegyzések 4. ij) pontja határozza meg.
- 0207 35 91** **Máj, a hízott máj kivételével**
Lásd a 0207 vtsz-hoz tartozó HR Magyarázat utolsó bekezdését.
- 0207 35 99** **Más**
A 0207 13 99 alszámhoz tartozó magyarázat értelemszerűen alkalmazandó.
- 0207 36 11** **Csont nélkül**
és
0207 36 15 A 0207 13 10 alszámhoz tartozó magyarázat értelemszerűen alkalmazandó.
- 0207 36 21** **Csonttal**
–
0207 36 79 A 0207 13 20–0207 13 60 és a 0207 35 71 alszámokhoz tartozó magyarázat értelemszerűen alkalmazandó.
- 0207 36 81** **Máj**
–
0207 36 89 Lásd a 0207 vtsz-hoz tartozó HR Magyarázat utolsó bekezdését.
- 0207 36 90** **Más**
A 0207 13 99 alszámhoz tartozó magyarázat értelemszerűen alkalmazandó.
- 0208** **Más hús és élelmezési célra alkalmas vágási melléktermék és belsőség frissen, hűtve vagy fagyasztva**
Ide csak a 0106 vtsz. alatti állatok húsa és élelmezési célra alkalmas vágási mellékterméke és belsősége tartozik frissen, hűtve vagy fagyasztva.
- 0208 10 10** **Házi nyúlból**
Ezen alszám alá a 0106 19 10 alszám alatti állatok húsa és élelmezési célra alkalmas vágási mellékterméke és belsősége tartozik.
- 0208 90 10** **Házi galambból**
Ezen alszám alá a házigalamb (háztáji galamb, díszgalamb, postagalamb) húsa és élelmezési célra alkalmas vágási mellékterméke és belsősége tartozik. A 0106 39 10 alszám magyarázatában „nem házi”-ként jellemzett galambok húsa és élelmezési célra alkalmas vágási mellékterméke és belsősége tehát nem tartozik ide, hanem a 0208 90 30 alszám alá osztályozandó.
- 0208 90 30** **Vadból, kivéve az üregi vagy mezei nyulat**
Ezen alszám alá a következő állatok húsa és élelmezési célra alkalmas vágási mellékterméke és belsősége tartozik:
1. szőrös vad: dämvd, őz, zerge vagy pireneusi zerge (*Rupicapra rupicapra*), jávorszarvas, antilopkecske, antilop, gazella, medve és kenguru;
2. tollas vad: vadgalamb, vadlúd, vadkacsa, fogoly, fácán, erdei szalonka, szalonka, fajt, kerti sármány és strucc.
Az általában vadászat és kilövés tárgyát képező állatok (fácán, dämvd, strucc stb.) húsa és élelmezési célra alkalmas vágási mellékterméke és belsősége még akkor is vadhúsként és vadból származó élelmezési célra alkalmas vágási melléktermékként és vadbelsőségként osztályozandó, ha az állatot fogságban nevelték fel.
A rénszarvas húsa, élelmezési célra alkalmas vágási mellékterméke és belsősége nem tartozik ezen alszám alá (0208 90 60 alszám). Néhány rénszarvas fajta (pl. a karibu) húsa és vágási mellékterméke és belsősége azonban ide osztályozandó, feltéve, hogy igazolják, hogy az adott hús és élelmezési célra alkalmas vágási melléktermék és belsőség olyan állattól származik, amely vadon élt és vadászaton ejtették fel.
Nem tartozik ide a vadnyúl (*Oryctolagus cuniculus*) vagy a mezei nyúl húsa és élelmezési célra alkalmas vágási mellékterméke és belsősége, ezeket a 0208 10 90 alszám alá kell besorolni.

- 0208 90 60 Rénszarvasból**
Lásd a 0208 90 30 alszámhoz tartozó magyarázat harmadik bekezdését.
- 0209 00 Sovány húsrétegeket nem tartalmazó sertézsiradék (szalonna) és baromfisziradék, nem olvasztott vagy másképpen nem kivont, frissen, hűtve, fagyasztva, sózva, sós lében tartósítva, szárítva vagy füstölve**
- 0209 00 11 és 0209 00 19 Bőr alatti sertézsiradék (fedőszalonna)**
A „bőr alatti sertézsiradék (fedőszalonna)” kifejezést az ezen árucsoporthoz tartozó Kiegészítő megjegyzések 2. (D) pontja határozza meg.
- 0209 00 30 Sertézsiradék, a 0209 00 11 vagy a 0209 00 19 alszám alá tartozó kivételével**
Lásd a 0209 vtsz.-hoz tartozó HR Magyarázat második bekezdését.
- 0209 00 90 Baromfisziradék**
Lásd a 0209 vtsz.-hoz tartozó HR Magyarázat harmadik bekezdését.
- 0210 Hús és élelmezési célra alkalmas vágási melléktermék és belsőség, sózva, sós lében tartósítva, szárítva vagy füstölve; élelmezési célra alkalmas liszt és őrlemény húsból, vágási melléktermékből vagy belsőségből**
A 0209 vtsz. alá tartozó bőr alatti és más zsiradék kivételével ezen vtsz. alá osztályozandó minden, a 0101–0106 vtsz.-ok alatti állat húsa, vágási mellékterméke és belsősége, sózva, sós lében tartósítva, szárítva vagy füstölve.
A „szárított vagy füstölt” és „sózott, sós lében tartósított” kifejezéseket illetően lásd az árucsoporthoz tartozó Kiegészítő megjegyzések 2. (E) és 7. pontját.
- 0210 11 11 – 0210 11 90 Sonka, lapocka és részei csonttal**
A „csonttal” kifejezés meghatározását illetően lásd a 0210 11 alszámhoz tartozó HR Magyarázatot.
- 0210 11 11 – 0210 11 39 Házi sertésből**
A „sonka” és „lapocka” kifejezéseket az árucsoporthoz tartozó Kiegészítő megjegyzések 2. (A) pontjának b) és d) bekezdése határozza meg.
- 0210 11 11 és 0210 11 19 Sózva vagy sós lében tartósítva**
Ide csak a házisertés sonkája, lapockája, és ezek részei tartoznak, csonttal, amelyeket száraz sózással vagy sós lében tartósítottak. Alávéthetik azonban ezeket további enyhe szárításnak vagy füstölésnek, de csak olyan mértékig, hogy még ne legyenek szárítottnak vagy füstöltnek tekinthetők (az árucsoporthoz tartozó Kiegészítő megjegyzések 2. (E) pontja értelmében) és a 0210 11 31 és 0210 11 39 alszámok alkalmazásában.
- 0210 11 31 és 0210 11 39 Szárítva vagy füstölve**
Ide a házisertés sonkája, lapockája és ezek részei tartoznak, csonttal, amelyeket szárítással vagy füstöléssel tartósítottak, még akkor is, ha ezeket a tartósítási módszereket előzetes sózással vagy sós lében való konzerválással kombinálták. Ez különösen így van a sonkák esetében, amelyeket előbb sóztak és azután részlegesen víztelenítettek a szabad levegőn (pármái vagy bayonne-i sonka) vagy füstöléssel (ardennes-i sonka).
A sonka, lapocka és ezek részei, amelyeket részlegesen víztelenítettek, de amelyek tényleges tartósítását a fagyasztás vagy a mélyhűtés adja, a 0203 22 11 vagy 0203 22 19 alszám alá tartoznak.
- 0210 12 11 és 0210 12 19 Házi sertésből**
Az „oldalal” és „dagadó” kifejezést az ezen árucsoporthoz tartozó Kiegészítő megjegyzések 2. (A) pontja f) bekezdése és 2. (B) pontja határozza meg.
- 0210 12 11 Sózva vagy sós lében tartósítva**
A 0210 11 11 és 0210 11 19 alszámokhoz tartozó magyarázat értelemszerűen alkalmazandó.

- 0210 12 19 Szárítva vagy füstölve**
A 0210 11 31 és 0210 11 39 alszámokhoz tartozó magyarázat értelemszerűen alkalmazandó.
- 0210 19 10 Szalonnás oldal vagy spencer**
A „szalonnás oldal” és „spencer” kifejezést az ezen árucsoporthoz tartozó Kiegészítő megjegyzések 2. (A) pontja g) és h) bekezdése határozza meg.
- 0210 19 20 Háromnegyed oldal vagy középtest**
A „háromnegyed oldal” és „középtest” kifejezést az ezen árucsoporthoz tartozó Kiegészítő megjegyzések 2. (A) pontja ij) és k) bekezdése határozza meg.
- 0210 19 30 Elülső részek**
Az „elülső rész és részek” kifejezést az ezen árucsoporthoz tartozó Kiegészítő megjegyzések 2. (A) pontja c) bekezdése határozza meg.
- 0210 19 40 Tarja, karaj és részei**
Az „tarja és karaj” kifejezést az ezen árucsoporthoz tartozó Kiegészítő megjegyzések 2. (A) pontja e) bekezdése határozza meg.
- 0210 19 60 Elülső részek**
Az „elülső részek” kifejezést az ezen árucsoporthoz tartozó Kiegészítő megjegyzések 2. (A) pontja c) bekezdése határozza meg.
- 0210 20 10 és 0210 20 90 Szarvasmarhafélék húsa**
Ide csak a 0102 vtsz. alatti állatok húsa tartozik, sózva, sós lében tartósítva, szárítva vagy füstölve; a szarvasmarhafélék vágási mellékterméke és belsősége a 0210 99 51 vagy a 0210 99 59 alszámok alá osztályozandó.
- 0210 99 10 Lóhús, sózva, sós lében tartósítva vagy szárítva**
Ide csak a 0101 10 10, 0101 90 11 és 0101 90 19 alszámok alatti állatok húsa tartozik sózva, sós lében tartósítva vagy szárítva. A füstölt lóhús a 0210 99 39 alszám alá kerül. A ló vágási melléktermékét és belsőségét a 0210 99 80 alszám alá kell besorolni.
- 0210 99 21 és 0210 99 29 Juhból és kecskéből**
Ezen alszámok alá 0104 vtsz. alatti állatok húsa tartozik, sózva, sós lében tartósítva, szárítva vagy füstölve. Ezeknek a fajoknak a vágási mellékterméke és belsősége a 0210 99 60 alszám alá tartozik.
- 0210 99 31 Rénszarvasból**
Lásd a 0208 90 30 alszámhoz tartozó magyarázat harmadik bekezdését.
- 0210 99 49 Más**
Ide tartozik a házisertés feje vagy fél feje agyvelővel, pofával vagy nyelvvel, illetve ezek nélkül, ideértve ezek részeit is [lásd az árucsoporthoz tartozó Kiegészítő megjegyzések 2. (C) pontját]. A fej részeit a fent említett Megjegyzés harmadik bekezdése határozza meg.
A vágási melléktermék és belsőség definícióját lásd a 0206 vtsz.-hoz tartozó HR Magyarázatban.
- 0210 99 90 Húsból, vágási melléktermékből vagy belsőségből készült élelmezési célra alkalmas liszt és őrlemény**
Ide tartozik az ilyen lisztekkel és őrleményekkel készített labdac (pellet).

3. ÁRUCSOPORT

HALAK ÉS RÁKFÉLÉK, PUHATESTŰ ÉS MÁS GERINCTELEN VÍZIÁLLATOK

Általános megjegyzések

1. A mélyhűtött halakat és rákokat, puhatestű és más gerinctelen víziállatokat ugyanúgy kell osztályozni, mint a fagyasztottakat.
2. Az egyszerű forrázás (blansírozás) enyhe hőkezelés, ami nem jelent főzést, így nem befolyásolja az áruosztályozást. Gyakran alkalmazzák fagyasztás előtt, különösen a tonhalak és a rákok vagy puhatestűek húsa esetében.
3. A következők nem tartoznak a 3. árucsoportba:
 - a) úszóhólyag szárítva vagy sózva, akár alkalmas emberi fogyasztásra, akár nem (0511 91 10 alszám);
 - b) enyhén sózott hal, szárítva vagy füstölve és ideiglenes tartósítás céljából növényi olajba áztatva – ún. félig konzervált termék – (1604 vtsz.);
 - c) simán olajban vagy ecetben pácolt hal, akár átesett további feldolgozáson, akár nem (1604 vtsz.);
 - d) puhatestűek, amelyek olyan hőkezelésen mentek át, amely elégséges a fehérjék kicsapatásához (1605 vtsz.).

0301 **Élő hal****0301 10 10** **Díszhal**

és

0301 10 90

Lásd a 0301 10 alszámhoz tartozó HR Magyarázatot.

0301 10 10 **Édesvízi hal**

Ide tartoznak:

1. parázsszemű pontylazac (*Hemigrammus ocellifer*);
2. aranyhal (*Carassius auratus*) és a díszponty;
3. molli félek, beleértve a fekete mollit (*Mollienisia latipinna* és *velifera*), zöld kardfarkú hal és annak vörös, illetve albinó változata (*Xiphophorus helleri*), a vörös, arany, fekete és fehér platti (*Platyopocilus maculatus*) valamint a kardfarkú hal és a platti hibridje (*Xiphophorus* és *Okattoieucukys*), nevezetesen a fekete és a Berlin kardfarkú hal;
4. sziámi harcoshal (*Betta splendens*), paradicsomhal (*Macropodus opercularis* vagy *viridi-auratus*), gurámi és törpe gurámi (*Trichogaster trichopterus* és *Colisa lalia* és *fasciata*);
5. vitorlášhal (*Pterophyllum scalare* és *eimckei*).

0301 10 90 **Tengeri hal**

Ide tartozik:

1. Chaetodontidae spp;
2. Labridae spp;
3. Scaridae spp. (papagájhal, hamis papagájhal és scarichthys).

0302 Hal frissen vagy hűtve a 0304 vtsz. alá tartozó filézett és más halhús kivételével

0302 11 10 **Pisztráng** (*Salmo trutta*, *Oncorhynchus mykiss*, *Oncorhynchus clarki*, *Oncorhynchus aguabonita*, *Oncorhynchus gilae*,
– *Oncorhynchus apache* és *Oncorhynchus chrysogaster*)

0302 11 80

Ezen alszámok alá tartozik:

1. tengeri pisztráng (*Salmo trutta trutta*);
2. folyami vagy közönséges pisztráng (*Salmo trutta fario*);
3. közönséges tavi pisztráng (*Salmo trutta lacustris*);
4. szivárványos pisztráng vagy amerikai vagy acélfejű pisztráng (*Oncorhynchus mykiss*);
5. gyilkos pisztráng (*Oncorhynchus clarki*);
6. aranypisztráng (*Oncorhynchus aguabonita*);
7. gila pisztráng (*Oncorhynchus gilae*);
8. *Oncorhynchus apache* fajba tartozó pisztráng;
9. *Oncorhynchus chrysogaster* fajba tartozó pisztráng.

0302 12 00 **Csendes-óceáni lazac** (*Oncorhynchus nerka*, *Oncorhynchus gorbuscha*, *Oncorhynchus keta*, *Oncorhynchus tshawytscha*, *Oncorhynchus kisutch*, *Oncorhynchus masou* és *Oncorhynchus rhodurus*), atlanti-óceáni lazac (*Salmo salar*) és dunai lazac (*Hucho hucho*)

Az atlanti-óceáni és dunai lazacok mellett ide tartoznak az alábbi csendes-óceáni lazac fajok is:

1. vörös lazac vagy alaszakai vörös lazac (*Oncorhynchus nerka*);
2. rózsaszín vagy púpos lazac (*Oncorhynchus gorbuscha*);
3. keta vagy kutya lazac (*Oncorhynchus keta*);
4. az ún. király vagy kaliforniai lazac (*Oncorhynchus tshawytscha*);
5. ezüst vagy coho lazac (*Oncorhynchus kisutch*);
6. japán lazac (*Oncorhynchus masou*);
7. *Oncorhynchus rhodurus* fajba tartozó lazac.

0302 19 00 **Más**

Az ide tartozó más édesvízi lazacfélék (salmonidae) közül néhány:

1. fehér hal vagy tavi fehérhal, fehér maréna és vándor maréna (*Coregonus clupeaformis*, *Coregonus fera*, *Coregonus albula*, *Coregonus lavaretus*);
2. hegyesorrú maréna (*Coregonus oxyrhynchus*);
3. vitéz szemling (*Salvelinus alpinus*), pataki pisztráng (*Salvelinus fontinalis*), tavi pisztráng (*Salvelinus namaycush* vagy *Christivomer namaycush*).

0302 21 10 **Lepényhalfélék** (*Pleuronectidae*, *Bothidae*, *Cynoglossidae*, *Soleidae*, *Scophthalmidae* és *Citharidae*), a máj és az
– **ikra kivételével**

0302 29 90

A lepényhalfélék nem függőleges síkban lapítottak, mint a ráják, hanem vízszintes síkban (oldalirányban), és két szemük a felső oldalon helyezkedik el.

- 0302 29 90** **Más**
- Ide tartozik: a nagy rombuszhal (*Scophthalmus maximus* vagy *Psetta maxima*) és a sima rombuszhal (*Scophthalmus rhombus*), a lepényhalak (*Pleuronectes limanda* vagy *Limanda limanda*), *Pleuronectes microcephalus* vagy *Microstomus kitt*), az európai lepényhal (*Platichthys flesus* vagy *Flesus flesus*).
- 0302 31 10** **és**
0302 31 90 **Germon vagy hosszúszójú tonhal (*Thunnus alalunga*)**
- A germon vagy hosszúszójú tonhal a hosszú, a végbélnyíláson túlérő mellúszóiról és sötétkék hátáról, valamint kékes-szürke oldaláról és hasáról ismerhető meg.
- 0302 32 10** **és**
0302 32 90 **Sárgaúszójú tonhal (*Thunnus albacares*)**
- A sárgaúszójú tonhal könnyen felismerhető sarlóalakú alsósörény- és második hátsörény-uszonyáról.
- 0302 33 10** **és**
0302 33 90 **Skipjack vagy csíkoshasú bonító**
- A skipjack vagy csíkoshasú bonító (*Euthynnus (Katsuwonus) pelamis*) a hasán lévő négy-hét sötét, hosszanti csík alapján ismerhető fel. Sötétkék hátát kiemeli a hátuszony felett jól látható zöld felület, amely a test közepe felé elhalványul. Ezüstös az oldala és a hasa, és rövidek az uszonyai.
- Nem tartozik ide az atlanti vagy öves bonító (*Sarda sarda*), amelynek ferde sáv van a hátán; ezek a halak frissen vagy hűtve a 0302 69 99 alá osztályozandók.
- 0302 40 00** **Hering (*Clupea harengus*, *Clupea pallasii*) a máj és az ikra kivételével**
- Jelen alszám alkalmazásában a hering kifejezés csak a *Clupea harengus* (északi hering) és *Clupea pallasii* (atlanti hering) fajba tartozó Clupeidae-t jelenti. Az „indiai hering”-ként ismert hal (*Chirocentrus dorab*) a 0302 69 99 alszám alá osztályozandó, ha az importált hal friss vagy hűtött.
- 0302 50 10** **és**
0302 50 90 **Tőkehal (*Gadus morhua*, *Gadus ogac*, *Gadus macrocephalus*), a máj és az ikra kivételével**
- A tőkehal hossza elérheti a 1,5 m-t. Háta olajzöld, sötét foltokkal és hasa világos és egy hosszanti fehér vonal van rajta. Három hátuszonya, egy rövid hasi uszonya van és bajusz van az állán.
- 0302 61 10** **Szardínia a *Sardina pilchardus* fajból**
- Ide tartoznak a „pilchards” néven ismert kifejlett szardíniák is (25 cm-ig).
- 0302 61 80** **Kisméretű hering, brisling vagy spratt (sprottni) (*Sprattus sprattus*)**
- Jelen alszám alkalmazásában a „spratt” kifejezés csak *Sprattus sprattus* fajba tartozó Clupeidae-t jelenti; ez a hal közeli rokonságban van a heringekkel, de sokkal kisebb méretű, gyakran tévesen „norvég szardella”-ként emlegetik.
- 0302 63 00** **Fekete tőkehal (*Pollachius virens*)**
- A fekete tőkehal ismertebb neve (angolul) saithe vagy coley.
- 0302 65 20** **Macskacápa a *Squalus acanthias* fajból**
- A macskacápa tüskés cápa, oldalsó kopoltyúnyílásai a melluszony felett helyezkednek el; teste gömbölyded és sima; háta szürke és hasa fehér; testhossza elérheti az egy métert.
- 0302 65 95** **Más**
- Ide tartozik a közönséges kutyacápa (*Galeorhinus galeus* vagy *Galeus canis*).

0302 66 00 Angolna (*Anguilla* spp.)

Jelen alszám alkalmazásában az „angolna” kifejezés csak a tulajdonképpeni angolnákra vonatkozik (azaz az *Anguilla* spp.), beleértve az európai angolnát (*Anguilla anguilla*) mindkét formájában (a nagyfejű angolna és a hegyesorru vagy hosszúorrú angolna), az amerikai angolnát (*Anguilla rostrata*), a japán angolnát (*Anguilla japonica*) és az ausztráliai angolnát (*Anguilla australis*).

Tehát azok a halak, amelyeket tévesen hívnak angolnának, mint pl. a tengeri angolna (*Conger conger*), a muréna (*Muraena helena*) és a homoki angolna (*Ammodytes* spp.) nem tartoznak ezen alszám alá, hanem a 0302 69 99 alszám alá osztályozandók.

0302 69 18 Más

Ide tartozó édesvízi halak:

1. compó (*Tinca tinca*);
2. márna (*Barbus* spp.);
3. sügerek: közönséges sügér (*Perca fluviatilis*), fekete sügér (*Micropterus* spp.), napsügér (*Lepomis gibbosus*) és a vágódur-bincs (*Gymnocephalus cernuus* vagy *Acerina cernua*);
4. dévérkeszeg (*Abramis brama*) és ezüstkeszeg (*Blicca bjoerkna*);
5. csuka (*Esox* spp.) és lándzsás csuka (*Lepisosteus* spp.);
6. szélhajtó küsz (*Alburnus alburnus*), a fenékjáró küllő (*Gobio gobio*), a dunai fenékjáró küllő (*Gobio uranoscopus*), a fejes koly (*Cottus gobio*) és a tarka menyhal (*Lota lota*);
7. a folyami ingola vagy folyami orsóhal (*Lampetra fluviatilis*) és a pataki ingola (*Lampetra planeri*);
8. a *Leuciscus* spp., *Rutilus* spp. és az *Idus* spp. nemzetségek halai, pl. a pirosszemű kele, a jászkeszeg, a vörös kele, a fejes domolykó, a ragadozó őn;
9. pénzes pér (*Thymallus* spp.);
10. fogas vagy süllő (*Stizostedion lucioperca*).

0302 69 99 Más

Ide tartozó tengeri halak:

1. francia tőkehal (*Trisopterus luscus* és *Trisopterus esmarki*);
2. pettyes tengeri sügér (*Dicentrarchus punctatus*), sügér (*Serranus* spp.) és fűrészes sügér (*Epinephelus* spp.);
3. közönséges tengeri márna (*Mullus barbatus*) és vörös vagy csíkos tengeri márna (*Mullus surmuletus*);
4. morgóhal (*Trigla*, *Eutrigla*, *Aspitrigla*, *Lepidotrigla* és *Trigloporus* spp.);
5. sziklahal (*Scorpaena* spp.);
6. orsóhal (*Petromyzon marinus*);
7. csőrös csuka vagy túlhal (*Belone belone*) és pókhal (*Trachinus* spp.);
8. ráják (*Raja* vagy *Raia* spp.);
9. viaszlazac (*Osmerus* spp.);
10. kapellán lazac (*Mallotus villosus*);
11. *Kathetostoma giganteum* fajba tartozó hal.

0302 70 00 Halmáj és ikra

A halmáj és -ikra frissen vagy hűtve, amely jellegénél és állapotánál fogva emberi fogyasztásra alkalmas, ezen alszám alá tartozik még akkor is, ha ipari célra szánták.

0303 Fagyasztott hal, a 0304 vtsz. alá tartozó filézett és más halhús kivételével

A 0302 vtsz. alszámaihoz tartozó magyarázatok rendelkezései értelemszerűen alkalmazandók ezen vtsz. alszámaira.

0304 Halfilé és más halhús (aprított is), frissen, hűtve vagy fagyasztva**0304 11 10 Halfilé**

Lásd a 0304 vtsz.-hoz tartozó HR Magyarázat (1) bekezdését.

Ide tartoznak a darabolt filék is, amennyiben a darabok bizonyíthatóan filéből származnak.

Ezen alszám alá tartoznak a halak anatómiai értelemben vett jobb és bal oldalának, vagyis a hal filéként ismert részének a darabjai is. Előfordul, hogy ezeket a darabokat közvetlenül a halról vagy halrészről még azelőtt vágják le, hogy az egész filét levágnák.

0304 12 10 Halfilé

Lásd a 0304 11 10 alszámhoz tartozó magyarázatot.

0304 19 01 Halfilé**0304 19 39**

Lásd a 0304 vtsz.-hoz tartozó HR Magyarázat (1) bekezdését.

Ide tartoznak a darabolt filék is, amennyiben a darabok bizonyíthatóan filéből származnak. Általában az alábbi fajokból készül az ezen alszám alá tartozó filé: a pisztráng, a lazac, a tőkehal, a foltos tőkehal, a fekete tőkehal, a bajuszos vörösmárna, sárga tőkehal, szürke tőkehal, az aranyfejű vagy tengeri sügér, a nyelvhal, a sima lepényhal, a nagy rombuszhal, az északi menyhal, a tonhal, a makréla, a hering és a szardella.

Ezen alszámok alá tartoznak a halak anatómiai értelemben vett jobb és bal oldalának, vagyis a hal filéként ismert részének a darabjai is. Előfordulhat, hogy ezeket a darabokat közvetlenül a halról vagy halrészről még azelőtt vágják le, hogy az egész filét levágnák. Ez olyan nagy halak esetében fordulhat elő, mint például a tonhal stb.

0304 19 39 Más

Ide tartozik a nyelvhal, a sima lepényhal és a hering filéje.

0304 21 00 Fagyasztva, filé**0304 29 99**

Lásd a 0304 19 01–0304 19 39 alszámokhoz tartozó magyarázatot.

Ide tartoznak az olyan mélyhűtött tömbök vagy lapok, amelyek filéből vagy filédarabokból állnak (általában tőkehalból), kis mennyiségben (20 %-ot nem meghaladó mértékben) ugyanazon hal különálló darabkáit tartalmazzák, de csupán abból a célból, hogy a tömb vagy a lap üregeit kitöltse. A tömböket vagy lapokat kisebb darabokra (adagokra, rudacsákra stb.) való darabolásra szánják, amelyeket a kiskereskedelem számára csomagolnak.

0304 99 10 Halpaszta (surimi)

A surimi fagyasztott állapotban forgalmazott köztes termék. Fehéres színű, gyakorlatilag szagtalan vagy íztelen paszta és apróra vágott, mosott és átszízelt halhúsból készült. Az ismételt átmosás eltávolítja a zsíradék és a vízben oldható protein legnagyobb részét. Állagának javítására és a fagyasztott termék stabilizálása céljából kis mennyiségű adalékot (pl. cukrot, só, D-glucitot (szorbitolt) és di- vagy trifoszfátot) adnak hozzá.

Nem tartoznak ide a surimi alapú készítmények (1604 20 05 alszám).

- 0305 Szárított, sózott vagy sós lében tartósított hal; füstölt hal, a füstölési eljárás előtt vagy alatt főzött is; emberi fogyasztásra alkalmas liszt, dara és labdacs (pellet) halból**
- 0305 10 00 Emberi fogyasztásra alkalmas liszt, dara és labdacs (pellet) halból**
A hallisztet és -darát általában olaj- és szagmentesítéssel teszik ehetővé és néha „halkoncentrátum”-nak nevezik.
Ide tartozik az ún. „instant hal” is, amelyet kis darabokra vágott friss, fagyasztott halhúsból foszlatással és szárítással nyertek.
- 0305 30 11 – Halfilé szárítva, szóva vagy sós lében tartósítva, de nem füstölve**
0305 30 90 A 0304 19 01–0304 19 39 alszámokhoz tartozó magyarázat értelemszerűen alkalmazandó. A füstölt halfilét a 0305 41 00–0305 49 80 alszámok alá kell osztályozni.
- 0305 41 00 – Füstölt hal, beleértve a filét is**
0305 49 80 Lásd a 0305 vtsz.-hoz tartozó HR Magyarázat ötödik bekezdését.
- 0305 63 00 Ajóka (*Engraulis* spp.)**
Ezen alszám alá csak a sós lében tartósított, de egyéb feldolgozáson át nem esett ajóka (szardella) tartozik. Ezeket kis hordókba vagy üvegekbe, esetleg légmentesen lezárt konzervdobozokba csomagolják, de a dobozt lezárása után nem hőkezelik.
- 0306 Rákfélé héjában is, élve, frissen, hűtve, fagyasztva, szárítva, szóva vagy sós lében tartósítva; rákfélé héjában gőzölve vagy vízben forrázva, hűtve, fagyasztva, szárítva, szóva vagy sós lében tartósítva is; emberi fogyasztásra alkalmas liszt, dara és labdacs (pellet) rákféléből**
A füstölt rákféléket héjukban vagy anélkül, valamint a héjukból kifejtett és megfőzött rákféléket (pl. héjából kifejtett és főtt rákfárok általában fagyasztva), a 1605 vtsz. alá kell osztályozni.
A részben héjtalanított rákdarabokat (például az ollókat), amelyeket gőzben vagy forró vízben megfőztek és a héj további lefejtése nélkül fogyaszthatók, szintén a 1605 vtsz. alá kell osztályozni.
- 0306 11 10 és 0306 11 90 Langusztá és más tengeri rák (*Palinurus* spp., *Panulirus* spp., *Jasus* spp.)**
A homártól eltérően a langusztá és más tengeri rák vörös színűek. Nagyon kicsi ollójuk van, de jól fejlett a csápjuk. Ezen kívül páncéljuk bütykös és tüskés.
- 0306 11 10 Rákfárok**
Ezen alszám alá tartozik a rákfárok páncéljában, egészben vagy két részre bontva, valamint a rákfárok páncéljától megfosztva.
- 0306 11 90 Más**
Ide tartozik a rák páncéljában, egészben vagy hosszában hasítva, valamint a rákhús.
- 0306 12 10 és 0306 12 90 Homár (*Homarus* spp.)**
A homár nagyollójú héjas állat. A nem főzött homár sötétkék színű, fehér vagy sárgás erezzel; csak főzéskor pirosodik meg.
A homárt gyakorlatilag ugyanúgy dolgozzák fel, mint a langusztákat és más tengeri rákot.

- 0306 13 10** **Garnélarák és fűrészes garnélarák**
–
0306 13 80 Ezen alszámok alá osztályozandó:
1. fűrészes garnélarák a Pandalidae családból, amelynek egyes változatait „rózsaszín garnélának” neveznek (bár bizonyos változatai addig nem igazán rózsaszínűek, míg meg nem főzik őket);
 2. barna vagy szürke garnélarák a Crangon nemzetségből;
 3. garnéla és fűrészes garnélarák a Palaemonidae és a Penaeidae családból. Közéjük tartozik a közönséges fűrészes garnélarák (*Palaemon serratus*) és a királygarnéla (*Penaeus caramota* vagy *Penaeus kerathurus*).
- 0306 14 10** **Más tengeri rák**
–
0306 14 90 A „tengeri rák” kifejezés alá az ollós héjas állatok széles választéka tartozik, amelyek méretben jelentősen különböznek a kifejlett húsos farok hiánya alapján a homártól, garnélaráktól, fűrészes garnélától és a langusztától.
- 0306 14 90** **Más**
- Ide az európai tengeri rákokon kívül, mint pl. a rövidfarkú rák (*Portunus puber*) és a tengeri pók (*Maia squinado*) még sok más faj (különösen *Cancer*, *Carcinus*, *Portunus*, *Neptunus*, *Charybdis*, *Scylla*, *Erimacrus*, *Limulus*, *Maia*, *Menippi* spp.) tartozik, valamint a „kínai rák”-ként ismert édesvízi rák (*Eriocheir sinensis*).
- 0306 19 10** **Folyami rák**
- A folyami rákok legfontosabb fajai az *Astacus*, *Cambarus*, *Orconectes* és *Pacifastacus* nemzetségekhez tartoznak.
- Ezen alszám alá tartozik a folyami rákok farka is.
- 0306 19 30** **Norvég homár (*Nephrops norvegicus*)**
- A norvég homár, Dublin Bay prawns-ként is nevezik, hosszú, keskeny és prizma alakú ollóiról ismerhető fel.
- 0306 21 00** **Langusztá és más tengeri rák (*Palinurus* spp., *Panulirus* spp., *Jasus* spp.)**
- Lásd a 0306 11 10 és 0306 11 90 alszámokhoz tartozó magyarázatot.
- 0306 22 10** **Homár (*Homarus* spp.)**
–
0306 22 99 Lásd a 0306 12 10 és 0306 12 90 alszámokhoz tartozó magyarázatot.
- 0306 23 10** **Garnélarák és fűrészes garnélarák**
–
0306 23 90 Lásd a 0306 13 10–0306 13 80 alszámokhoz tartozó magyarázatot.
- 0306 24 30** **Más tengeri rák**
és
0306 24 80 Lásd a 0306 14 10–0306 14 90 alszámokhoz tartozó magyarázatot.
- 0306 24 80** **Más**
- Ide az európai tengeri rákokon kívül, mint pl. a rövidfarkú rák (*Portunus puber*) és a tengeri pók (*Maia squinado*) még sok más faj (nevezetesen *Paralithodes chamchaticus*, *Callinectes sapidus*, *Chionoecetes* spp., *Cancer*, *Carcinus*, *Portunus*, *Neptunus*, *Charybdis*, *Scylla*, *Erimacrus*, *Limulus*, *Maia*, *Menippi* spp.) tartozik, valamint a „kínai rák”-ként ismert édesvízi rák (*Eriocheir sinensis*).

- 0306 29 10** **Folyami rák**
Lásd a 0306 19 10 alszámhoz tartozó magyarázatot.
- 0306 29 30** **Norvég homár (*Nephrops norvegicus*)**
Lásd a 0306 19 30 alszámhoz tartozó magyarázatot.
- 0307** **Puhatestű állat kagylóban is, élve, frissen, hűtve, fagyasztva, szárítva, sózva vagy sós lében tartósítva; a gerinctelen víziállatok, a rákfélék és puhatestűek kivételével élve, frissen hűtve, fagyasztva, szárítva, sózva vagy sós lében tartósítva; emberi fogyasztásra alkalmas liszt, dara és labdacs (pellet) gerinctelen víziállatból a rákfélék kivételével**
- 0307 10 10** **és**
0307 10 90 **Osztriga**
Ide csak az *Ostrea*, *Crassostrea* (*Gryphaeaként* is ismert) és a *Pycnodonta* nemzetségekhez tartozó kéthéjú kagylófélék osztályozhatók.
Általában megkülönböztetik a lapos osztrigát (*Ostrea*-félék) és a szabálytalan kagylójú portugál osztrigát (*Crassostrea angulata*) és a virginiai osztrigát (*Crassostrea virginica*).
- 0307 10 10** **Lapos osztriga (az *Ostrea* nemből), élve, egyenként legfeljebb 40 g tömegű (kagylóval együtt)**
Csak az *Ostrea* nemhez tartozó, kagylóval együtt legfeljebb 40 g tömegű osztriga osztályozandó ezen alszám alá. Az Európában gyűjtött lapos osztriga általában az *Ostrea edulis* fajhoz tartozik. Vannak más fajok is, mint pl. az észak-amerikai Csendes óceáni partvidéki *Ostrea lurida* és a chilei *Ostrea chilensis*.
- 0307 10 90** **Más**
Ide tartozik az *Ostrea* nembeli egyenként 40 g-nál súlyosabb, illetve a *Crassostrea* (*Gryphaeaként* is ismert) és a *Pycnodonta* nembeli még éretlen vagy kifejlett valamennyi osztriga.
A *Crassostrea*-nem magában foglalja a portugál osztrigát (*Crassostrea angulata*), a japán osztrigát (*Crassostrea gigas*) és a virginiai osztrigát (*Crassostrea virginica*) is.
- 0307 91 00** **Más, beleértve az emberi fogyasztásra alkalmas lisztet, darát és labdacsot (pelletet) gerinctelen víziállatból a rákfélék kivételével**
–
0307 99 90
Ide tartozik:
1. tengeri csiga, mint pl. a közönséges kürtcsiga (*Buccinum undatum*);
2. parti csiga (*Littorina* és *Lunatia* spp.);
3. tengeri fül (csiga) (*Haliotis tuberculata*);
4. ehető kagyló (*Scrobicularia plana*), maktrafélék (*Mactra* spp.) és szívkaagyló (*Cardium* spp.);
5. a *Solen* spp., mint a keshüvely (*Solen marginatus*, *Solen siliqua* és *Solen ensis*) és a kemény héjú kagylók (*Venus mercenaria* és *Venus verrucosa*);
6. gerinctelen víziállat, a rákfélék és a 0307 10 10–0307 60 00 alszám alatt felsorolt vagy oda tartozó puhatestű kivételével, nevezetesen a tengeri sün, a tengeri uborka (bêches-de-mer), medúza és a *Sepia pharaonis* fajba tartozó tintahal.

4. ÁRUCSOPORT

TEJTERMÉKEK; MADÁRTOJÁS; TERMÉSZETES MÉZ; MÁSHOL NEM EMLÍTETT, ÉLELMEZÉSI CÉLRA ALKALMAS ÁLLATI EREDETŰ ÉLELMISZER**Általános megjegyzések**

A tejkazeinből előállított kazeinátokat például emulgálószerként (nátrium-kazeinát) vagy fehérjeforrásként (kalcium-kazeinát) használják. A szárazanyagra számítva 3 tömegszázaléknál nagyobb mennyiségű kazeinátot tartalmazó termékek nem tartoznak a 0401–0404 vtsz. alá, mert ezek a kazeinátok a tejből ilyen mennyiségben természetes módon nem fordulnak elő (lásd különösen a 1901 vtsz.-t).

0401**Tej és tejszín nem sűrítve, cukor vagy más édesítőanyag hozzáadása nélkül**

Az alábbi áruk osztályozhatók e vtsz. alá, ha az árucsoporthoz tartozó HR Magyarázat Általános rendelkezéseinek második bekezdésében felsorolt adalékanyagokon túlmenően más hozzáadott anyagot nem tartalmaznak:

1. teljes tej, nem feldolgozva, és az ilyen tej részben vagy teljesen lefőlözve;
2. pasztőrözött tej, azaz olyan tej, amelynek a minőségét úgy javították, hogy részlegesen, hőkezeléssel csökkentették benne a mikrobák szaporodását;
3. sterilizált tej, az ún. UHT-tej is, amely tovább eltartható, mivel erőteljesebb hőkezeléssel a baktériumok növekedését gyakorlatilag megszüntették;
4. homogenizált tej, amelyben a természetes emulzió zsírcseppecskéit – mechanikai úton, nagyon magas nyomás alatt, hőkezeléssel kombinálva – kisebb méretűekké alakítják, részlegesen megakadályozva ezáltal az alvadást;
5. peptonizált tej, azaz olyan tej, amelynek az emészthetőségét a proteinek megbontó pepszin hozzáadásával javították;
6. tejszín, az a zsíros réteg, amely az emulzió zsírcseppecskéinek lassú felhalmozódásával jön létre természetes úton, az állni hagyott tej tetején. Ha ezt kézzel vagy a tej szeparátorban történő centrifugálásával eltávolítjuk, az egyéb tejalkotórészek mellett elég nagy (általában 10 tömegszázalék feletti) zsírtartalmú terméket nyerünk. Egyes centrifugálási eljárások 50 tömegszázalék feletti zsírtartalmú tejszínt eredményeznek.

A tejszínt zsírtartalmától függetlenül e vtsz. alatt mindaddig „nem koncentrált”-nak tekintjük, amíg teljes egészében a következő módon állították elő:

- a) a tej lefőlözésével;
- b) centrifugálással.

A „koncentrált” tejszín azonban, amelyet más módon, mint pl. a víz hőkezelés alatti elpárologtatásával állítanak elő, a 0402 vtsz. alá tartozik.

0402**Tej és tejszín sűrítve vagy cukor vagy más édesítő anyag hozzáadásával**

Ezen vámtarifaszám alá tartoznak a csírátlánítási centrifugátum visszajuttatásával nyert tejporok, feltéve, hogy ez a természetes tejalkotórészek arányát nem változtatja meg (egyébként 0404 vtsz.).

A szárazanyagra számítva 3 tömegszázaléknál nagyobb mennyiségű szójalecitint (emulgálószer) tartalmazó termékek nem tartoznak e vtsz. alá.

Lásd még a 0404 vtsz.-hoz tartozó HR Magyarázat a kivételekkel foglalkozó d) pontját.

0403**Író, aludttej és tejföl, joghurt, kefir és más erjesztett vagy savanyított tej és tejföl sűrítve vagy cukrozva vagy más édesítőanyag hozzáadásával vagy ízesítve vagy gyümölcs, diófélék vagy kakaó hozzáadásával is**

Az olyan paszta formájú termékek, amelyeket általában kanállal fogyasztanak, nem osztályozhatók por, granulátum vagy más szilárd formában lévő termékeként.

Jelen alszám alkalmazásában az „író” kifejezés mind az édes (azaz a nem savanyított), mind a savanyított írot magába foglalja.

- 0403 10 11**
–
0403 10 99
- Joghurt**
- Ezek az alszámok csak olyan termékekre vonatkoznak, amelyeket kizárólag *Streptococcus thermophilus* és *Lactobacillus delbrueckii* subsp. *bulgaricus* által keltett tejsavas erjesztéssel állítanak elő.
- Nem tartozik ide az olyan termék, amelyet az erjesztés után hőkezelésnek vetettek alá, amellyel deaktiválták a joghurt-kultúrát (0403 90 alszám).
- 0403 90 11**
–
0403 90 99
- Más**
- Lásd a 0403 10 11–0403 10 99 alszámokhoz tartozó magyarázatot.
- Nem tartoznak ide a 0406 10 20 és 0406 10 80 alszámokhoz tartozó magyarázat harmadik bekezdésében leírt „cagliata” típusú termékek.
- 0404**
- Tejsavó sűrítve vagy cukrozva vagy más édesítő anyag hozzáadásával is; máshol nem említett, természetes tejalkotórészeket tartalmazó termék cukor vagy más édesítőanyag hozzáadásával is**
- Lásd a 0402 vtsz.-hoz tartozó magyarázat első bekezdését.
- 0404 90 21**
–
0404 90 89
- Más**
- A 0402 vtsz.-hoz tartozó magyarázat értelemszerűen alkalmazandó.
- Ezen alszámok alá tartozik a lefőlözött tejből a laktóz és az ásványi sók részleges eltávolításával nyert koncentrált tejfehérje, amelyben a fehérje tartalom szárazanyagra számítva legfeljebb 85 tömegszázalék. A fehérjetartalmat a nitrogéntartalom 6,38-as átszámítási tényezővel történő megszorzásával számítják ki.
- Ha a koncentrált tejfehérje szárazanyagra számított fehérjetartalma meghaladja a 85 tömegszázalékot, a termék a 3504 vtsz. alá tartozik (lásd a 35. árucsoporthoz tartozó Kiegészítő megjegyzések 1. pontját).
- 0405**
- Vaj és tejből nyert más zsír és olaj; kenhető tejkészítmények (vajkrém)**
- 0405 10 11**
–
0405 10 90
- Vaj**
- A vaj kifejezést az árucsoporthoz tartozó Megjegyzések 2. a) és az Alszámos megjegyzések 2. pontja határozza meg.
- Lásd még a 0405 vtsz.-hoz tartozó HR Magyarázat (A) részét.
- A vaj a tejszír vizes emulziója, amelyben a víz a diszpergált fázis és a zsír a diszpergáló közeg.
- Másrészt a tejszín (0401 és 0402 vtsz.), – amelynek zsirtartalma néha elérheti a vajét – zsírcseppecskék vizes emulziója, a zsír a diszpergált fázis és a víz a diszpergáló közeg.
- Ebből a szerkezeti különbségből következik, hogy elegendő mennyiségű vizet adva a tejszínhez, az eredeti tej megközelítőleg rekonstruálható, míg ezt a vajjal nem lehet megtenni.
- 0405 20 10**
–
0405 20 90
- Kenhető tejkészítmények (vajkrém)**
- A „kenhető tejkészítmények (vajkrém)” kifejezést az árucsoporthoz tartozó Megjegyzések 2. b) pontja határozza meg.
- Lásd még a 0405 vtsz.-hoz tartozó HR Magyarázat (B) részét.
- 0405 90 10**
és
0405 90 90
- Más**
- Lásd az árucsoport Alszámos megjegyzéseinek 2. pontját és a 0405 vtsz.-hoz tartozó HR Magyarázat (C) részét.
- 0406**
- Sajt és túró**
- Az olyan termék, amelyben a tejszírt részben vagy egészben más (pl. növényi) típusú zsiradékkal helyettesítették, nem tekinthetők e vtsz. alá tartozó sajtnak (általában 2106 vtsz.).

0406 10 20
és
0406 10 80

Friss (érelletlen vagy különlegesen nem kezelt) sajt, beleértve a savósajtot is, és túró

A savósajtra vonatkozóan lásd a 0406 vtsz-hoz tartozó HR Magyarázat második bekezdését.

A túró olyan termék, amelyet megalvadt tejből a savó legnagyobb részének eltávolításával (pl. kiszáritással vagy sajtolással) nyernek. A (nem por alakú) túró legfeljebb 30 tömegszázaléknyi cukor- és gyümölcsstartalommal még túrónak tekintendő és ezen alszámok alá osztályozandó.

Ide tartoznak a „cagliata” típusú termékek, vagyis azok a termékek, amelyeket a teljes tejből, a félig vagy teljesen lefölözött tejből tejtöltővel, más enzimekkel vagy savas eljárással, a savó nagy részét kivonva nyertek. Ezek a termékek egy még nem képlékeny, puha, szemcsékre könnyen szétválasztható paszta formájában kerülnek bemutatásra, erős, jellegzetes szaggal és legfeljebb 0,3 tömegszázalék nátrium-klorid tartalommal rendelkeznek. Ezek főként sajtgyártáshoz használt „félkész” termékek, melyek további megmunkálása szükséges.

0406 20 10
és
0406 20 90

Mindenféle reszelt vagy őrölt sajt

Ide tartozik:

1. Reszelt sajt, általában ízesítésre vagy más célból az élelmiszeriparban használják. A leggyakrabban kemény sajtból (pl. grana, parmezán, emmentáli, reggianito, sbrinz, asiago, pecorino) nyerik. Ezeket a sajtokat részlegesen víztelenítik, hogy biztosítsák a lehető leghosszabb eltarthatóságot.

Ide tartozik az olyan sajt is, amelyet őrlés után összetömörítettek (agglomeráltak);

2. Az őrölt sajtot általában az élelmiszeriparban használják. Mindenfajta sajtból készülhet úgy, hogy vagy folyékonyra teszik majd porítják, vagy pedig pépesítik és szárítják és őrlik.

0406 30 10
–
0406 30 90

Ömlesztett sajt nem reszelve vagy nem őrölve

Lásd a 0406 vtsz-hoz tartozó HR Magyarázat első bekezdésének (3) pontját.

0406 40 10
–
0406 40 90

Kék erezetű sajt és más sajtok, amelyek erezetét a *Penicillium roqueforti* hozta létre

Lásd a 0406 40 alszámhoz tartozó HR Magyarazatot.

Ezekre a sajtokra a sajt belsejében szaporodó penész okozta szabálytalan elszíneződés jellemző.

0406 40 90

Más

Ezen alszám alá kell osztályozni azokat a sajtokat is, amelyek belsejében szintelen *Penicillium roqueforti* törzs által létrehozott, tisztán látható fehér vagy szürkés szabálytalan elszíneződés található.

0407 00

Madártojás héjában, frissen, tartósítva vagy főzve

Ide tartozik a rothasztott tojás is héjában, valamint az olyan tojás, amelyben már megindult az inkubációs folyamat.

A tartósítás történhet külsőleg zsírral, viasszal vagy paraffinviasszal való kezeléssel, méz- vagy (nátrium- vagy kálium-)szilikát oldatba történő merítéssel, vagy egyéb módszerrel.

0407 00 11
–
0407 00 30

Baromfitojás

A baromfitojás a 0105 vtsz. alá tartozó madarak tojása.

0407 00 11
és
0407 00 19

Keltetésre

Ide csak az a baromfitojás osztályozható, amely megfelel az illetékes hatóságok által támasztott követelményeknek.

0408 Madártojás héj nélkül és tojássárgája frissen, szárítva, gőzben vagy forró vízben megfőzve, formázva, fagyasztva vagy másképpen tartósítva, cukor vagy más édesítőanyag hozzáadásával is

0408 11 80 Más

Ide tartozik az emberi fogyasztásra alkalmas tojássárgája valamint a 0408 11 20 alszám alá nem tartozó emberi fogyasztásra alkalmatlan tojássárgája.

Ugyancsak ide kell osztályozni a szárított tojássárgáját is, amelyet kis mennyiségű vegyszerrel tartósítottak és sütemények és tészták, makaróni jellegű és hasonló termékek készítésére használnak.

0408 19 81 Más

és

0408 19 89

A 0408 11 80 alszámhoz tartozó magyarázat első mondata értelemszerűen alkalmazandó.

0408 91 80

Más

A 0408 11 80 alszámhoz tartozó magyarázat értelemszerűen alkalmazandó.

0408 99 80

Más

A 0408 11 80 alszámhoz tartozó magyarázat értelemszerűen alkalmazandó.

A héj nélküli egész tojáson kívül, amely friss is lehet, ide tartozik a konzervált folyékony egész tojás, amelyet pl. só vagy kémiai tartósítók hozzáadásával tartósítottak és a fagyasztott egész tojás. Ide tartozik még a gőzben vagy forró vízben megfőzött tojás is és a formázott tojás (pl. több tojás sárgájából és fehérjéjéből készített hengeres „hosszú” tojás).

5. ÁRUCSOPORT

MÁSHOL NEM EMLÍTETT ÁLLATI EREDETŰ TERMÉKEK

- 0505** **Madárbőr és más madárrész tollal vagy pehellyel, toll és tollrész (nyírt széllel is) és pehely tisztítva, fertőtlenítvé vagy tartósításra előkészítve, de tovább nem megmunkálva; tollpor és toll- vagy tollrész hulladéka**
- 0505 10 10** **Toll, töltelékanyag; pehely**
és
0505 10 90 Az ide osztályozható termékeket a 0505 10 alszámhoz tartozó HR Magyarázat határozza meg.
- 0505 10 10** **Nyers**
Ide a töltelékanyagként használt toll és pehely tartozik abban az állapotban, ahogyan a szárnyas testéről lefosztották, még akkor is, ha e műveletet nedves állapotú tollal végezték. Ezenkívül ide osztályozandók még az olyan tollak és pelyhek, amelyeket a tépés után poreltávolító, fertőtlenítő vagy csupán konzerváló eljárásnak vetettek alá.
Ide tartozik az újrahasznosítható (vagy használt) toll, amelyet adott formájában nem lehet ismételt töltelékanyagként felhasználni. Az ide tartozó termékeket általában összepréselt bála formájában mutatják be.
- 0505 10 90** **Más**
Ide tartozik a töltelékanyagként használt toll és a pehely, amelyet bonyolultabb tisztítási eljárásnak vetettek alá azoknál, amelyeket a 0505 10 10 alszámhoz tartozó magyarázat felsorol, pl. mosás vízzel vagy gőzzel és szárítás forró levegővel.
- 0505 90 00** **Más**
Ide tartozik:
1. a madarak bőre és más részei (fej, szárny, nyak stb.) tollastól vagy pelyhestől, pl. fejdísz gyártás céljára;
2. fedőtollak nélküli madárbőr, különösen a liba bőrének „hattyúbőr”-ként ismert része, főként pomponok készítésére;
3. nagy szárny- vagy farktollak vagy a tollazat más, töltőanyagként méretük és szaruk merevsége miatt nem használható részei;
4. díszítő részek, melyeket feldolgozás után fejdísz, művirág stb. készítésére szánnak. Ilyenek például a strucc, a kócsag, a gém, a fácán, a marabu, az íbisz, a páva, a paradicsommadár, a flamingó, a szajkó, a kolibri, a szarka, a keselyű, a sirály és a gólya tolla;
5. általában azonos hosszúságú tollak, tollseprő és tollporoló gyártására;
6. a toll bizonyos, jól meghatározható részei, mint a toll szára és nyele, hasítva is (pl. fogvájó, horgászfelszerelés készítéséhez), a toll nyeléről levágott vagy annak vékony darabjához kapcsolódó tollrost, nyírott széllel is. Ha azonban mindezen feldolgozások ellenére is megőrzik töltőtoll jellegüket, a 0505 10 10 vagy 0505 10 90 alszámok alá osztályozandók.
Ide tartozik a németül „gerissene Hahnenhäse” néven nevezett termék is, amely finom vége kivételével nyírott tollszárakat jelenti, amelyeken csak az a finom toll vagy tollrost maradt rajta, amit a vágás nem tudott eltávolítani;
7. tollpor és tollhulladék vagy tollrész.
- 0506** **Csont és szarvmag, megmunkálatlanul, zsírtalanítva, egyszerűen előkészítve (de nem alakra vágva), savval kezelve vagy enyvtelenítve; mindezek pora és hulladéka**
- 0506 10 00** **Porc és csont savval kezelve**
Lásd a 0506 vtsz-hoz tartozó HR Magyarázat második bekezdésének (3) pontját.

- 0506 90 00** **Más**
Lásd a 0506 vtsz-hoz tartozó HR Magyarázat második bekezdésének (1), (2), (4) és (5) pontját.
- 0510 00 00** **Ámbra, hódzsír, cibet és pézsmá; kórisbogár; epe szárítva is; mirigy és gyógyszerészeti termék készítésére használt más állati szerv frissen, hűtve, fagyasztva vagy más módon ideiglenesen tartósítva**
A 0510 vtsz-hoz tartozó HR Magyarázatban említett árukon kívül ide tartozik a hűtött vagy fagyasztott placenta (méhlepény) szövet steril konténerben is.
- 0511** **Másutt nem említett állati termék; az 1. vagy a 3. árucsoportba tartozó, emberi fogyasztásra nem alkalmas élettelen állat**
- 0511 91 10** **Halhulladék**
Lásd a 0511 vtsz-hoz tartozó HR Magyarázat (6) pontjának i.–iv. bekezdéseit.
- 0511 91 90** **Más**
Ide tartozik:
1. ehetetlen haltojás és ikra (lásd a 0511 vtsz-hoz tartozó HR Magyarázat (5) bekezdése i. és ii. pontjait);
2. héjas, puhatestű vagy más gerinctelen vízi állat hulladéka, pl. rákpáncél, porítva is;
3. a 3. Árucsoportba tartozó élettelen állat, ehetetlen vagy emberi fogyasztásra alkalmatlan, pl. vízibolha (dafnia) és más akváriumi hal etetésére szolgáló szárított ostracoda vagy phyllopod.
- 0511 99 31 és 0511 99 39** **Állati eredetű természetes szivacs**
Lásd a 0511 vtsz-hoz tartozó HR Magyarázat (14) pontját.
- 0511 99 31** **Nyers**
A tengerből kifogott állapotban importált szivacs mellett ide tartozik a természetes szivacs, amelynek külső burkolatából, ez lágy, viszkózus anyag, és az idegen anyagából néhányat (pl. mésztartalmú anyag, homok) töréssel vagy zúzással és tengervizes mosással eltávolítottak.
Ide tartoznak az olyan természetes szivacsok is, melyekről eltávolították a használhatatlan részeket (pl. a rothadt darabokat) pl. levágással, és általában minden szivacs, amely vegyi kezeléssel nem esett át.
- 0511 99 39** **Más**
Ide tartozik minden olyan szivacs, amelyen további megmunkálást végeztek a meszes anyagok teljes eltávolítására, a színiük világosítása érdekében (brómos vagy nátrium tioszulfátos kezeléssel), zsírtalanítás céljából (ammónia-oldatos áztatással), fehérítési célból (2 százalékos oxálsav oldatban történő áztatással), vagy más vegyi kezeléssel tették felhasználásra alkalmassá.
- 0511 99 85** **Más**
Ide tartoznak a 0511 vtsz-hoz tartozó HR Magyarázat (2), (3), (4), (7), (8) és (13) pontjaiban leírt termékek. Ide osztályozandók még az 1. árucsoport élettelen, ehetetlen vagy emberi fogyasztásra alkalmatlan állatai is.
Nem tartozik ide az állati vérplazma (pl. a 3002 vtsz.).

II. ÁRUOSZTÁLY

NÖVÉNYI TERMÉKEK

6. ÁRUCSOPORT

ÉLŐ FÁK ÉS EGYÉB NÖVÉNYEK; HAGYMÁK, GUMÓK, GYÖKEREK ÉS HASONLÓK; VÁGOTT VIRÁGOK ÉS DÍSZÍTŐ LOMBOZAT

- 0601** Hagyma, gumó, gumós gyökér, hagymagumó, gyökércsira és rizóma vegetatív nyugalmi állapotban, fejlődésben, növekedésben (vegetációban) vagy virágzásban; cikórianövény és -gyökér, a 1212 vtsz. alá tartozó gyökér kivételével
- 0601 20 30** Orchidea, jácint, nárcisz és tulipán
Ide tartoznak az ún. álélősködő (epifita) orchideák (pl. a *Cattleya* és *Dendrobium* nemekből).
- 0602** Más élő növény (beleértve azok gyökereit is), dugvány és oltvány; gombacsíra
- 0602 10 10**
és
0602 10 90 Nem gyökeres dugvány és oltvány
Ide tartozik :
1. az élő növényi rész gyökér nélkül, amelyet azért választottak le az anyanövényről, hogy független növénnyé neveljék (dugvány);
 2. élő növényi rész rügyekkel (szemekkel), amelyet más növény beoltására szántak (oltóág).
- 0602 40 00** Rózsa oltva is
Ide tartozik mind a termesztett rózsza, mind a vadrózsza.
- 0602 90 10** Gombacsíra
A gombacsíra kifejezés a törékeny gombafonalaknak (thallus vagy mycelium) gyakran a föld alatt található szövedékét jelenti, amely lebomló állati vagy növényi anyag felületén él és növekszik és saját szövetéből gombát fejleszt.
A kereskedelmi célra nevelt gombacsírát félig lebontott szalmadarabokból préselt téglá formájában értékesítik, amelynek a felületén helyezkedik el a mycelium réteg.
Ide tartozik a nem teljesen kifejlett gombacsíra sterilizált lótrágya-kompozstba (szalma és lótrágya keverékébe) kevert gabonamagvak felületére mikroszkopikus rétegben felhordva.
- 0602 90 41** Erdei fa
Ide tartoznak az általában erdősítésre használt tűlevelű vagy lombhullató fák magváról nőtt fiatal növények. Ezeket általában gyökérlabda nélkül szállítják.
- 0602 90 45** Gyökeres dugvány és csemete
Ide a máshová nem osztályozható fiatal palánták tartoznak, pl. az olyanok, amelyek kiültetés előtt még további faiskolai gondozást igényelnek. Ezek egy-két éves magról nőtt csemeték, gyökeres dugványok, oltott vagy szemezett gyökértörzsek vagy palánták, vesszők (dugványok) és csemeték, amelyek általában nem idősebbek két vagy három évesnél.
- 0602 90 49** Más
Ide a máshová nem osztályozható európai vagy egzotikus fa- és cserjefélék tartoznak, amelyeket általában nem használnak erdősítési célra. Ezeket rendszerint gyökérlabdával szállítják.

- 0602 90 50** **Más szabadföldi növény**
Ide az olyan állandóra telepített télálló növények tartoznak, amelyeknek a föld feletti nem fás részei ősszel elhálnak és tavasszal újra kihajtanak.
Ide tartoznak a páfrányok, a mocsári és vízi növények (kivéve a 0601 vtsz. és a 0602 90 99 alszám alá tartozókat).
Ide tartoznak a gyepek készítésére szolgáló gyepszőnyegek és gyeptéglák is.
- 0603** **Díszítés vagy csokorkészítés céljára szolgáló vágott virág és bimbó frissen, szárítva, fehéritve, festve, impregnálva vagy másképpen kikészítve**
- 0603 11 00** **Frissen**
- 0603 19 90** Ide tartozik az olyan virág és bimbó is, amelynek a természetes színét erősebbé tették vagy megváltoztatták, részben levágás előtt vagy után színes folyadék felszívásával, vagy csupán áztatással, feltéve, hogy azokat friss állapotban importálták.
- 0603 19 90** **Más**
Ide tartozik a napraforgó és a rezeda. Ezeknek a (virág nélküli) növényeknek a töve és levelei azonban a 1404 90 00 alszám alá tartoznak.
Ide tartoznak még a virágos vagy bimbós fűzfaágak is. A fűz virág vagy bimbó nélküli ágait azonban a 1401 90 00 alszám alá kell osztályozni.
- 0604** **Díszítés vagy csokorkészítés céljára szolgáló lombozat, ág és más növényi rész, virág vagy bimbó nélkül és fű, moha és zuzmó, mindezek frissen, szárítva, fehéritve, festve, impregnálva vagy más módon kikészítve**
- 0604 10 10** **Rénzuzmó**
Ezek a Cladonia félék családjába tartozó növények (*Cladonia rangiferina*, *Cladonia silvatica* és *Cladonia alpestris*).
- 0604 91 90** **Más**
Nem tartozik ide a csemegekukorica (*Zea mays* var. *saccharata*) friss csöve (7. árucsoport), vagy a gabonafélék friss kalásza (10. árucsoport).
- 0604 99 10** **Legfeljebb szárítva**
Nem tartoznak ide a spirális alakra hajlított vagy formált szárított ágak, függetlenül attól, hogy azokat szárítás előtt hajlították vagy formálták spirális alakra (0604 99 90 alszám).
Nem tartozik ide a csemegekukorica (*Zea mays* var. *saccharata*) egyszerűen szárított csöve (7. árucsoport), vagy a gabonafélék egyszerűen szárított kalásza (10. árucsoport).
- 0604 99 90** **Más**
A gabonafélék (szemes termények) szárított kalásza vagy csöve (pl. a kukoricáé), amelyet fehéritettek, festettek, impregnáltak vagy más módon díszítésre alkalmassá alakítottak, ezen alszám alá tartozik. Ide tartoznak a spirális alakra hajlított vagy formált szárított ágak is.

7. ÁRUCSOPORT

ÉLELMEZÉSI CÉLRA ALKALMAS ZÖLDSÉGFÉLÉK, ÉS EGYES GYÖKEREK ÉS GUMÓK

- 0701 Burgonya frissen vagy hűtve**
- 0701 90 50 Újburgonya, január 1-jétől június 30-ig**
Az újburgonyát a halvány színe alapján lehet megismerni (általában fehér vagy rózsaszín), valamint vékony héjáról, amely nem tapad erősen és kaparással könnyedén eltávolítható. Nem mutatja továbbá semmiféle jelet a csírázásnak.
- 0703 Vöröshagyma, gyöngyhagyma, fokhagyma, póréhagyma és más hagymaféle frissen vagy hűtve**
- 0703 10 11 Vöröshagyma és gyöngyhagyma**
–
0703 10 90 Ide tartozik a vöröshagyma (*Allium cepa*) és a mogyoróhagyma (*Allium ascalonicum*) minden fajtája.
- 0703 10 11 Dughagyma**
Ide az egy éves, magról nevelt, kiültetésre szánt hagymafaj tartozik. Átmérője általában 1–2 cm.
- 0703 20 00 Fokhagyma**
Ezen alszám alá tartozik a fokhagyma (*Allium sativum*) minden fajtája, amely emberi fogyasztásra alkalmas.
Szintén ezen alszám alá tartozik a különálló gerezdek nélküli, egyetlen, körülbelül 25 és 50 mm közötti átmérőjű gumóból álló fokhagyma, amely a kereskedelemben „egyfejtű fokhagyma”, „gyöngyfokhagyma”, „gerezd nélküli fokhagyma”, „egygereszű fokhagyma” vagy „egy gumós fokhagyma” név (vagy bármely hasonló kereskedelmi megnevezés) alatt ismert. Nem tartozik ezen alszám alá az úgynevezett „nagy kerekfejű fokhagyma” vagy „nyári hagyma” (a 0703 90 00 alszám alá tartozó *Allium ampeloprasum*), amely egyetlen, körülbelül 60 mm vagy annál nagyobb átmérőjű gumóból áll (azaz jelentősen nagyobb és nehezebb, mint a több gerezdből álló fokhagymagumó). Az *Allium sativum* és az *Allium ampeloprasum* fajok génállománya is eltérő.
- 0703 90 00 Póréhagyma és más hagymaféle**
Ide tartozik a közönséges étkezési póréhagyma (*Allium porrum*), a téli vagy salotta hagyma (*Allium fistulosum*) és a metélőhagyma/snidling/ (*Allium schoenoprasum*).
- 0704 Káposzta, karfiol, karalábé, kelkáposzta és élelmезési célra alkalmas hasonló káposztaféle frissen vagy hűtve**
- 0704 10 00 Karfiol és brokkoli**
Lásd a 0704 vtsz.-hoz tartozó HR Magyarázat első bekezdésének (1) pontját.
- 0704 90 10 Fejes- és vöröskáposzta**
Ide tartozik a fejeskáposzta (*Brassica oleracea* L. var. *capitata* L. f. *alba* D. C.), beleértve a csúcsoskáposztát is (*Brassica oleracea* L. var. *capitata* L. f. var. *alba* D. C. subvar. *conica* és subvar. *pyramidalis*), továbbá a vöröskáposzta (*Brassica oleracea* L. var. *capitata*, L.f. *rubra* (L.) Thell).
- 0704 90 90 Más**
Ezen alszám alá tartozik a zöld levelű káposzta (*Brassica oleracea* L. var. *bullata* D. C. és var. *sabauda* L.), fodros káposzta vagy kínai kel (pl. *Brassica sinensis* és *Brassica pekinensis*), karalábé (*Brassica oleracea* var. *gongyloides*) és bimbós brokkoli (*Brassica oleracea* L. convar. *botrytis* (L.) Alef var. *italica* Plenck).
Nem tartoznak ide azonban:
a) a *Brassica* nembe tartozó ehető gyökerek (a fehérrépa a 0706 vtsz. alá tartozik, és a karórépa (*Brassica napus* var. *napobrassica*) a 1214 vtsz. alá);
b) a takarmány kel, mint pl. a vörös vagy fehér magas törzsű kel (*Brassica oleracea* var. *medullosa*) és a takarmánykáposzta (*Brassica oleracea* var. *viridis*), amely a 1214 vtsz. alá tartozik.

0706 Sárgarépa, fehérrépa, salátának való cékla, bakszakáll, gumós zeller, retek és élelmezési céla alkalmas más hasonló gyökér, frissen vagy hűtve

0706 10 00 Sárgarépa és fehérrépa

Ide csak a fehér- és sárgarépa (piros vagy rózsaszín) emberi fogyasztásra alkalmas változatai tartoznak. A takarmány sárgarépa, amely általában fehér vagy halványárga színű, a takarmányrépa (*Brassica campestris* var. *rapa*) és a karórépa (*Brassica napus* var. *napobrassica*) a 1214 90 10 alszám alá tartozik.

0706 90 90 Más

Ide tartozik:

1. a salátának való cékla (*Beta vulgaris* var. *conditiva*);
2. bakszakáll (*Tragopogon porrifolius*) és a spanyol pozdor (*Scorzonera hispanica*);
3. mindenfajta retek: fehér, fekete, hónapos stb. (különösen *Raphanus sativus* var. *sativus* és *niger*);
4. petrezselyemgyökér (*Petroselinum crispum* var. *tuberosum*) és a turbolyagyökér (*Chaerophyllum bulbosum*);
5. paszternák (*Pastinaca sativa*);
6. a krón (*Stachys affinis* vagy *Stachys sieboldii*), amely sárgásfehér színű és általában kisujjnyi méretű, több helyen elkeskenyedő megnyúlt rizóma.

Az olyan magas keményítő vagy inulin tartalmú gyökerek és gumók, mint a csicsóka, az édesburgonya, a taró és a jamgyökér azonban a 0714 vtsz. alá tartoznak.

0707 00 Uborka és apró uborka frissen vagy hűtve

0707 00 90 Apró uborka

Az ezen alszám alá tartozó apró uborka a kisméretű uborka egyik változata (85 vagy több darab tesz ki egy kilót).

0708 Hüvelyes zöldség, hüvelyben vagy kifejtve, frissen vagy hűtve

0708 10 00 Borsó (*Pisum sativum*)

Ide osztályozandó minden, a *Pisum sativum* fajtához tartozó borsóféle, beleértve a takarmányborsót is (*Pisum sativum* var. *arvense*).

Nem tartozik ide a tehénborsó (beleértve a fekete szemű változatot is), amely a 0708 20 00 alszám alá tartozó babféle vagy a csicséri borsó a *Cicer* nemzetségből, amely a 0708 90 00 alszám alá sorolandó.

0708 90 00 Más hüvelyes zöldség

Ide a 0708 vtsz-hoz tartozó HR Magyarázat első bekezdésének (3), (4), (5) és (6) pontjában felsorolt termékek tartoznak.

0709 Más zöldség, frissen vagy hűtve

0709 20 00 Spárga

Ezen alszám alá csak a spárga (*Asparagus officinalis*) fiatal hajtása tartozik.

0709 40 00 Zeller, a gumós zeller kivételével

Az „*Apium graveolens* L. var. *dulce* (Mill.) Pers.” (száras vagy téli zeller) és az „*Apium graveolens* var. *secalinium* Alef.” (leveles zeller) nevű zellerfajták tartoznak ezen alszám alá.

- 0709 59 10 Rókgomba**
Ezen alszám alá csak az általában tojássárga színű, a *Cantharellus cibarius* Fries és *Cantharellus friesii* Quélet fajtájú rókgomba (tojásgomba) tartozik. A hasonló ehető gombák, mint a tölcsérgomba félek (*Clitocybe aurantiaca* és *Craterellus cornucopioides*), melyeket néha a szarvasgomba helyettesítésére használnak, a 0709 59 90 alszám alá osztályozandók.
- 0709 59 30 Vargánya**
Ide csak a *Boletus* nemzetségbeli vargánya vagy tinóru gombák tartoznak, nevezetesen a közönséges vargánya (*Boletus edulis*).
- 0709 60 10 A Capsicum vagy a Pimenta nemhez tartozó növények gyümölcse**
–
0709 60 99 Lásd a 0709 vtsz-hoz tartozó HR Magyarázat első bekezdésének (5) pontját.
- 0709 90 10 Salátazöldség, a saláta (*Lactuca sativa*) és a cikória (*Cichorium* spp.) kivételével**
Ide tartozik mindenfajta salátanövény a kerti fejessaláta (*Lactuca sativa*) a cikória és az endívia (*Cichorium* spp.) kivételével; azaz:
1. a galambbegy;
2. gyermekláncfű/pitypang (*Taraxacum officinale*)
- 0709 90 20 Répa (fehér nedvdús szárral) és mangold**
Ide tartozik a mangold, a fehérrépa, a leveles fehérrépa (*Beta vulgaris* subvar. *cicla*) és a hosszúlevelű articsóka (*Cynara cardunculus*).
- 0709 90 31 és 0709 90 39 Olajbogyó**
Az olyan olajbogyó, amelyből már kivonták az olajat, de mégis 8 %-nál nagyobb mennyiségben tartalmaz még zsíros anyagot, ezen alszám alá osztályozandó.
- 0709 90 40 Kapribogyó**
A kapribogyó egy tüskés évelő cserje (*Capparis spinosa*) ki nem nyílt virágbimbója.
- 0709 90 90 Más**
Ide tartozik:
1. a gombó vagy bámia (*Hibiscus esculentus*);
2. tojástök, süttők és takarmánytök (pl. *Cucurbita maxima* és *Cucurbita pepo*, kivéve a *Cucurbita pepo* L. convar. *citullinia* Greb. var. *styriaca* és a *Cucurbita pepo* L. var. *oleifera* Pietsch);
3. rebarbara;
4. sóska (*Rumex acetosa*);
5. madársóska (*Oxalis crenata*);
6. cukorgyökér (*Sium sisarum*);
7. a zsászfélék: a kerti zsásza (*Lepidium sativum*), a vízitorma (*Nasturtium officinale*), a borbálfű (*Barbarea verna*), sarkantyúvirág vagy indiai zsásza (*Tropaeolum majus*) stb.;
8. a porcsin (*Portulaca oleracea*);
9. petrezselyem és turbolya a 0706 90 90 alszám alá tartozó petrezselyem- és turbolyagyökér kivételével;
10. a tárkony (*Artemisia dracunculus*) és a csombor (*Satureja hortensis* vagy nyári csombor és a *Satureja montana* vagy téli csombor);

11. a termesztett vagy édes majoránna (*Origanum majorana*);
12. a liliomfélék (Liliaceae) családjába tartozó „*Muscari comosum*” nevezetű fajok (közönséges nevük „lampasciolo”, „vadhagyma”, „földi-liliom” stb.) hagymája.

Megjegyzendő, hogy:

- a) a magas keményítő- vagy inulintartalmú gyökerek és gumók a 0714 vtsz. alá tartoznak;
- b) bizonyos növények, bár emberi fogyasztásra szolgálnak, nem tartoznak ezen alszám alá; ez különösen a következőkre vonatkozik:
 1. kakukkfű (0910 99 31–0910 99 39 alszámok);
 2. babérlevél (0910 99 50 alszám);
 3. vad majoránna vagy oregano (*Origanum vulgare*), zsálya (*Salvia officinalis*), bazsalikom (*Ocimum basilicum*), menta (minden változatban), verbéna (*Verbena* spp.), ruta (*Ruta graveolens*), izsóp (*Hyssopus officinalis*) és borágófű (*Borago officinalis*), amelyek a 1211 vtsz. alá tartoznak.

0711 Zöldségfélék ideiglenesen tartósítva (pl. kén-dioxid-gázzal, sós lében, kénes vízben vagy más tartósítóoldatban), de közvetlen fogyasztásra nem alkalmas állapotban

0711 20 10 és 0711 20 90 Olajbogyó

Ezen alszám alá olyan, általában sós lében elhelyezett olajbogyó tartozik, amelyet még nem vetettek alá a keserű íz eltávolító eljárásnak. A fogyaszthatóvá tett olajbogyó – még ha hosszabb ideig áztatták is sós lében – nem osztályozható ide, hanem a 2005 70 00 alszám alá tartozik.

0711 40 00 Uborka és apró uborka

Ezen alszám alá tartozik a szállítás és tárolás alatti ideiglenes tartósítást biztosító sós levet – és adott esetben hozzáadott ecetet vagy ecetsavat – tartalmazó nagy tartályba rakott uborka és apró uborka, mely ebben a formában alkalmatlan emberi fogyasztásra. E termékek sótartalma általában legalább 10 tömegszázalék.

A végső felhasználás előtt ezeket a termékeket általában a következő módokon kezelik, de ezen eljárások miatt a 20. árucsoportba tartozó árukká válnak:

- a só részleges eltávolítását követő ízesítés (amely általában ecetalapú aromásított fedőfolyadékkal való felöntésből áll),
- a termék kisebb edényekbe (konzervdoboz, palack, üveg stb.) való áttöltése utáni pasztörözés, a só és az ecet stabilizáló hatásának elősegítésére.

Az uborka és apró uborka azonban – akár sós lében tartósították, akár nem –, amennyiben teljes tejsavas erjedésen megy keresztül, a 20. árucsoportba tartozik. A teljes tejsavas erjedésen átment uborkát és apró uborkát úgy lehet felismerni, hogy annak húsa a felület teljes keresztmetszetében üvegszerű (azaz kissé áttetsző).

0711 51 00 Az *Agaricus* nemhez tartozó ehető gombák

Az ezen alszám alá tartozó ehető gombákat olyan erős sós lében is bemutatathatják, amelyhez ecetet vagy ecetsavat adtak.

0711 90 70 Kapribogyó

Az ide tartozó kapribogyót általában sós lében hordókban tartósították.

0712 Szárított zöldség egészben, aprítva, szeletelve, törve vagy porítva, de tovább nem elkészítve

Nem tartoznak ide az olyan anyagok, amelyek szárított formájukban nem zöldségként használatosak, hanem elsősorban illatszeripari, gyógyszeripari vagy rovarirtó, gombaölő vagy hasonló célokra szolgálnak (1211 vtsz.).

- 0712 90 30** **Paradicsom**
- Lásd a 2002 90 11–2002 90 99 alszámokhoz tartozó magyarázatot a paradicsom por osztályozására vonatkozóan.
- 0712 90 90** **Más**
- Nem tartozik ezen alszám alá a pitypang növény (*Taraxacum officinale*) szárított levele és gyökere, a szárított sóska (*Rumex acetosa*) és a szárított sarkantyúvirág vagy indiai zsázsa (*Tropaeolum majus*), amelyeket orvosi célokra használnak (1211 90 85 alszám).
- 0713** **Szárított hüvelyes zöldség kifejtve, hántolva vagy felesen is**
- Az ide tartozó vetési célra szánt áruk növénytermesztési termékek és általában csomagolásuk (pl. felcímkézett, a használati célt feltüntető zsákok) és magasabb áruk alapján azonosíthatók.
- 0713 10 10** **Borsó (*Pisum sativum*)**
és
0713 10 90
- A 0708 10 00 alszámhoz tartozó magyarázat értelemszerűen alkalmazandó.
- 0713 20 00** **Csicseriborsó**
- Az ide tartozó csicseriborsó a Cicer nemhez tartozik (főleg *Cicer arietinum*), vetési célra, emberi fogyasztásra vagy állati takarmányozásra szolgál.
- 0713 31 00** **A *Vigna mungo* (L.) Hepper vagy a *Vigna radiata* (L.) Wilczek fajhoz tartozó bab**
- Lásd a 0713 31 alszámhoz tartozó HR Magyarázatot.
- 0713 32 00** **Kis szemű, vörös színű (Adzuki) bab (*Phaseolus* vagy *Vigna angularis*)**
- Az adzuki babot mindig szárítva forgalmazzák. Mielőtt az adzuki növény beérne, a babszemek zöldek és sok vizet tartalmaznak. Érés után a babszemek megpirosodnak és kiszáradnak.
- 0713 39 00** **Más**
- Ezen alszám alá tartozik a tehénborsó vagy homoki bab (korábban *Dolichos sinensis* spp. *sesquipedalis*), amelyet a *Vigna* fajhoz tartozó babnak kell tekinteni. A „*Dolichos unguiculata*”, illetve „*Dolichos sinensis*” elnevezések a *Vigna* fajhoz tartozó babokra vonatkozóan ezentúl nem használhatóak szinonimaként. Következésképpen a tehénborsó vagy homoki bab helyes elnevezése „*Vigna unguiculata* (L.) Walp. spp. *sesquipedalis*”.
- 0713 40 00** **Lencse**
- Ide csak az *Ervum* vagy *Lens* nembeli lencsefélék tartoznak, pl. a közönséges lencse számtalan változata (*Ervum lens* vagy *Lens esculenta*) és a fehérbüköny (*Ervum ervilia*).
- 0713 90 00** **Más**
- Ezen alszám alá tartoznak a 0713 39 00 alszám alá tartozó téhénbab kivételével a *Dolichos* nemzetségbe tartozó dolichosok, mint a sisakbab (*Dolichos lablab*), a galambborsó vagy kajánbab (*Cajanus cajan*), a kardbab (*Canavalia ensiformis*), a bársonybab vagy muszkatbab (*Mucuna utilis*) és a guarmag (*Cyamopsis tetragonoloba*).
- A következők nem tartoznak ide: a bükönyfélék magja a *Vicia faba* fajta kivételével és a csillagfürt (*Lupinus*) mag (1209 29 10 vagy 1209 29 50 alszámok).
- 0714** **Manióka, arrowroot, szálepgyökér, csicsóka, édesburgonya és magas keményítő- vagy inulintartalmú hasonló gyökér és gumó frissen, hűtve, fagyasztva vagy szárítva, egészben, szeletelve vagy labdacs (pellet) formában tömörítve is; szágóbél**
- A labdacs (pellet) kifejezés meghatározása az áruosztályhoz tartozó Megjegyzések 1. pontjában található.

0714 10 91
és
0714 10 98

Manióka (kasszava)

Ide tartozik:

1. a manióka gumós gyökere, amelynek két fő változata van (*Manihot utilissima* és *Manihot aipi*); a gyökerek kerékkül-
lőszerűen helyezkednek el; tömegük betakarításkor legalább 500 g, de több, mint 3 kg is lehet;
2. tömörített maniókagyökér-darabokból vagy annak lisztjéből készült labdac (lásd a 0714 vtsz-hoz tartozó HR Magya-
rázat második bekezdését).

0714 20 10
és
0714 20 90

Édesburgonya

Az édesburgonya, különféle változataitól függően fehér, sárga vagy vörös húsú gumó, és egynyári kúszónövényen (*Ipomea batatas*) terem.

0714 90 11
és
0714 90 19

Arrowroot, szálepgyökér és nagy keményítőtartalmú hasonló gyökér és gumó

Ezen alszámok alá tartozik:

1. az arrowroot gyökere, amely származásától függően számos növényfajtaéhoz tartozhat: arrowroot (*Maranta arundinacea*),
indiai arrowroot (*Maranta indica*), takka (*Tacca pinnatifida*), queenslandi arrowroot (*Canna edulis*);
2. az *Orchis* nemhez tartozó különféle növényekből nyert szálep gyökér;
3. a dáliák élettelen gyökere és más virágok élettelen gumós gyökere;
4. a tarógyökér (*Colocasia esculenta* vagy *Colocasia antiquorum*) rizómája;
5. a jamgyökér sokféle változata (*Dioscorea batatas*, *D. trifida*, *D. alata*, *D. bulbifera* stb.).

0714 90 90

Más

Ide tartoznak a csicsóka különböző változatai (pl. *Helianthus tuberosus*, *Helianthus strumosus* és *Helianthus decapetalus*) és a „szágó”-nak nevezett keményítőtartalmú bél, melyet bizonyos pálmafajok (*Metroxylon*, *Rumphii*, *Raphia ruffia*, *Arenga* stb.) törzséből nyernek.

8. ÁRUCSOPORT

ÉLELMEZÉSI CÉLRA ALKALMAS GYÜMÖLCS- ÉS DIÓFÉLÉK; CITRUSFÉLÉK- VAGY A DINNYEFÉLÉK HÉJA**Általános megjegyzés**

Ide tartozik a lepárlási célra szánt gyümölcs durva pép formájában még akkor is, ha a természetes erjedése már megkezdődött.

- 0801 Kókuszdió, brazíldió és kesudió frissen vagy szárítva, héjastól is**
- 0801 21 00 Brazíldió**
és
0801 22 00 Ennek a diónak kemény, mandaringerezdekre emlékeztető méretű és formájú héja van; a héjban a nagy, háromszög keresztmetszetű mag barnás rostos burokban helyezkedik el.
- 0802 Más dióféle frissen vagy szárítva, héjastól is**
- 0802 21 00 Mogyoró (*Corylus spp.*)**
és
0802 22 00 Ide tartozik a *Corylus avellana*, a *Corylus colurna* és a *Corylus maxima* gyümölcse.
- 0802 40 00 Gesztenye (*Castanea spp.*)**
Ezen alszám alá csak a *Castanea* nemből származó étkezési célra alkalmas szelídgesztenye tartozik; tehát nem osztályozható ide a vízigeszténye (a *Trapa natans* gyümölcse), amely a 0802 90 85 alszám alá tartozik, vagy a vadgesztenye (*Aesculus hippocastanum*), amelyet a 2308 vtsz. alá kell osztályozni.
- 0802 50 00 Pisztácia**
A pisztácia a pisztáciafa (*Pistacia vera*) termése, amely főként Szicíliában, Görögországban és a Közel-Keleten terem. A pisztáciadió mérete kb. akkora, mint egy kisebb olajbogyóé, vékony, lágy, és általában nyirkos, barnásvörös színű hüvelyből, világos színű, nagyon durva felületű és kissé aromás illatú kettős fás héjból és hosszúkás, belül halványzöld, és kellemes, enyhe illatú magból áll, amelyen vörösesbarna hártya található.
- 0802 90 50 Fenyődió**
Ide tartozik a fenyődió (a *Pinus pinea* termése), tobozában is.
- 0802 90 85 Más**
Ezen alszám alá tartozik az Arolla fenyő magja (a *Pinus cembra* termése), tobozában is.
- 0803 00 Banán, beleértve a plantain fajtát is, frissen vagy szárítva**
- 0803 00 11 Plantain**
A plantain fajta banán 50 cm hosszú is lehet és nagyobb és szögletesebb keresztmetszetű, mint a 0803 00 19 alszám alá tartozó banán. A plantain fajta keményítőtartalma más, mint az asztali banáné, így az nem válik édessé az érés során. A plantain fajtának nincs jellegzetes illata. Nyersen nem fogyasztható. Általában zöld állapotban szedik le és főzve fogyasztják.
- 0804 Datolya, füge, ananász, avokádó, guajava, mangó és mangosztán frissen vagy szárítva**
- 0804 40 00 Avokádó**
Az avokádó vagy avokádó körte az avokádófa (*Persea americana* Mill.) gyümölcse; csonthéjas gyümölcs, gyakran elég nagy, a változattól függően gömb-, körte- vagy hosszúnyakú palackra hasonlító formájú, belsejében néha nagyméretű mag található. Héja sötétzöld, bíbor, lila vagy sárga színű. A héj alatt az érett gyümölcs kemény húsa zöldesfehér színű és a mag környékén világosabb árnyalatú.

0804 50 00**Guajava, mangó és mangosztán**

A guajava a guajavafa (*Psidium guajava* L.) gyümölcse; a guajava bogyós gyümölcs, amelynek húsa változatos színű (fehéres, rózsaszín, krémszínű, vöröses vagy zöld) és sok apró magvat tartalmaz.

A mangó a mangófa (*Mangifera indica*) gyümölcse; a mangó csonthéjas gyümölcs, amely tartórostokkal körülvevett lapos magot tartalmaz. A mangónak sokféle változata létezik, tömege szerint (150 grammtól 1 kg-ig), édesség és íz alapján (némelyik enyhén terpentin ízű).

A mangosztán a mangosztánfa (*Garcinia mangostana*) gyümölcse. Az érett mangosztán barnáslila bogyójú gyümölcs, vastag, számos magot tartalmazó magházzal, amelyet fehér szivacsos maglepel vesz körül; édes és különösen kellemes íze van.

0805**Citrusfélék frissen vagy szárítva****0805 10 20****Édes narancs frissen**

Ide csak a *Citrus sinensis* fajtabeli narancsok tartoznak.

Ide tartoznak vörös és félvörös narancsok.

A vörös narancs olyan gyümölcs, amelynek héja (gyakran felületének több, mint felén), húsa és leve a karotin jelenléte miatt vörös pigmentációjú. A félvörös narancs esetében a pigmentáció kevésbé erőteljes és csak a húsról és a lére koncentrálódik.

A vörös narancsok közé tartozik a vérnarancs (Blood oval), a „sanguinas redondas”, a „Navels sanguinas”, a „Sanguinelli”, a „Doubles fines”, a „Washington sanguines” vagy „improved doubles fines” vagy „nagy vörös narancs” és a „Portuguese”.

0805 10 80**Más**

Ezen alszám alá a keserű (Sevilla) narancsok tartoznak, a *Citrus aurantium* fajta gyümölcsei. Ezeket főleg konzervipari célra használják.

0805 20 30**Monreale és satsuma**

A satsuma (*Citrus reticulata* Blanco var. *unshiu* (Swing)) a mandarin egy korai változata. A gyümölcs nagy, sárgás narancs színű, lédús, nem savanyú és mag nélküli.

0805 20 50**Mandarin és wilking**

A mandarin (*Citrus nobilis* Lour. vagy *Citrus reticulata* Blanco) a közönséges narancsnál kisebb, lapított alakja, könnyebb hámozhatósága, jellegzetesebben elváló gerezdei és edesebb valamint fűszeresebb íze alapján különböztethető meg.

A wilking a fűzfalevelű mandarin egy változatának és a királymandarinnak a hibridje (ez utóbbi maga is hibrid, a mandarin és a keserű narancs keresztezése). A mandarinhoz hasonlít, de nagyobb és egyik vége kihegyesedik.

0805 20 70**Tangerine**

Ide a *Citrus reticulata* Blanco var. *tangerina* gyümölcse tartozik.

0805 20 90**Más**

Ezen alszám alá tartozik:

1. a tangelos, a tangerina és a grépfrút hibridje, beleértve a pomelót;
2. az ortanique, a narancs és a tangerina hibridje;
3. a malaquina, a narancs és a mandarin hibridje;
4. a tangor.

0805 40 00**Grépfrút, beleértve a pomelót**

Ide a *Citrus grandis* és a *Citrus paradisi* fajták gyümölcse tartozik. Héja világossárgás és általában nagyobb, mint a narancs, kissé lapított gömb alakú, húsa sárga vagy pirosas és savanyú ízű.

0805 50 90**Lime (*Citrus aurantifolia*, *Citrus latifolia*)**

Ezen alszám alá tartozik a *Citrus aurantifolia* és a *Citrus latifolia* fajták valamennyi változatának gyümölcse.

A lime apró, vékony, tapadós zöld vagy zölde sárga héjú, majdnem gömbölyű vagy tojásdad gyümölcs. Lédús húsa zöld és erősen savanyú.

0805 90 00**Más**

Ide tartozik:

1. a cédrárcitrom (*Citrus medica*), hasonlatos egy nagy citromhoz, nagyon vastag, göcsörtös felületű héjjal rendelkezik; húsa nagyon illatos, savanykás ízű és a cukrozott héját gyakran használják süteményekhez és cukorkákhoz;
2. savanyú narancs vagy kamkvat (*Fortunella japonica*, *F. hindsii* és *F. margarita*), a gyümölcs mérete olyan, mint egy nagy olajbogyóé, kerek vagy hosszúkás, de nem lapított végű, sima héjú, kevés a húsa és enyhén savanyú ízű; héja édes és nyersen vagy pépesítve fogyasztják; néha a cukrászatban is használják;
3. a chinotto (*Citrus aurantium* var. *myrtifolia*);
4. bergamottcitrom (*Citrus aurantium* var. *bergamia*), halványsárga színű és körte alakú narancsfajta, enyhén savanykás zamatú, főként illóolaj előállítására használják.
5. oroblanco vagy sweetie (*Citrus grandis* Osbeck × *Citrus paradisi* Macf.), a nem savanyú pomelo és a fehér grépfrút keresztezése, héja vastag, élénkzöld vagy aranyszínű; mérete kissé nagyobb a grép fruténál, de kevesebb mag van benne és íze édesebb.

0806**Szőlő frissen vagy szárítva****0806 10 10****Csemegeaszőlő**

Az étkezési (csemege) szőlő mind küllemében, mind csomagolásában különbözik a borszőlőtől. Míg a csemegeaszőlőt leggyakrabban dobozokba, kartonba, tálcákra, rekeszekbe vagy kis, lezárt kosárba csomagolják, a borszőlő nagy kosárban, nyitott ládában vagy dézsában érkezik, gyakran szorosan rakva, összenyomva vagy félig összepréselve.

0806 20 10**Mazsola**

Az ide tartozó termék a *Vitis corinthica* szőlőfajta szárított gyümölcse; kicsi, kerek, feketébe hajló sötétbordó színű és nagyon édes szemekkel, szarát és magot gyakorlatilag nem tartalmaz.

0807**Dinnye (beleértve a görögdinnyét is) és papaya frissen****0807 11 00****Görögdinnye**

A görögdinnye a *Citrullus vulgaris* Schrad fajtájú növény termése. 20 kg tömegűre is megnőhet. A húsa nem túlzottan édes, de víztartalma nagy és általában élénkörös színű és fekete magvakat tartalmaz.

0807 19 00**Más**

Ide tartozik a *Cucumis melo* fajta gyümölcse (a sárgadinnye), amelynek számos változata létezik, különösen a recézett héjú kantalupe (var. *reticulatus* Naud.), az édesdinnye (var. *saccharus* Naud.), amelynek héja szintén recézett, a kantalupe (var. *cantalupensis* Naud.), amelynek héja barázdált, a téli dinnye (var. *inodorus* Naud.) és a simahéjú dinnye. A gyümölcs általában terjedelmes, gömb- vagy tojás alakú, sima vagy durva héjú; húsa szilárd és ledús, fehér vagy sárgás narancsszínű, édes ízű. A gyümölcs közepén több a rost és az üregben sok lapos, ovális, fényes, sárgásfehér mag található.

0807 20 00**Papaya**

A papaya (*Carica papaya*) hosszúkás vagy gömbölyű gyümölcs, sima vagy kissé bordázott, éretten sárgászöld és narancsszín közötti árnyalatú, melynek tömege néhány száz grammtól néhány kilogrammig változhat. Húsa állagában a dinnyéhez hasonló, narancsba hajló sárga színű, édes és változó mértékben aromás. Húsa üregében nagyszámú fekete, kerek, beágyazódott mag található.

- 0808 Alma, körte és birs frissen**
- 0808 10 10 Ipari alma ömlesztve, szeptember 16-tól december 15-ig**
Ezen alszám alá az az alma tartozik, amely megjelenése és jellemzői miatt (nem válogatott és nem osztályozott gyümölcs, általában kisebb, mint az étkezési célra szánt, savanyú vagy kellemetlen ízű, kis értékű stb. gyümölcs) csak italgyártásra használható fel, erjesztve vagy anélkül. Elválasztás nélkül, ömlesztve érkezik a szállítóeszközön (pl. vasúti kocsi, nagy konténer, teherautó vagy uszály).
- 0808 20 10 Ipari körte ömlesztve, augusztus 1-től december 31-ig**
A 0808 10 10 alszámhoz tartozó magyarázat értelemszerűen alkalmazandó.
- 0809 Kajszibarack, cseresznye, meggy, őszibarack (beleértve a nektarint is), szilva és kökény frissen**
- 0809 20 05 és 0809 20 95 Cseresznye és meggy**
Ide tartozik a cseresznyefélék minden változata, beleértve a vadcsesznyét is és különösen a közönséges cseresznye (a *Prunus cerasus* gyümölcse), a meggy (a *Prunus cerasus* var. *austera* gyümölcse), a szívcsesznye (*Prunus avium* var. *juliana* gyümölcse) és a kemény húsú szívcsesznye (a *Prunus avium* var. *duracina* gyümölcse) és a vadcsesznye (a *Prunus avium* vagy *Cerasus avium* gyümölcse).
- 0809 30 10 és 0809 30 90 Őszibarack (beleértve a nektarint is)**
Az őszibaracktól eltérően a nektarin sima héjú.
- 0809 40 90 Kökény**
A kökény a kökénybokor (*Prunus spinosa*) termése.
- 0810 Más gyümölcs frissen**
- 0810 20 10 Málna**
Ide a *Rubus idaeus*, a *Rubus illecebrosus*, a *Rubus occidentalis* és a *Rubus strigosus* fajták gyümölcse tartozik. Egyes fajták termése vörös, másoké fehér.
- 0810 40 10 Áfonya, vörös áfonya vagy hegyi áfonya (*Vaccinium vitis-idaea* faj gyümölcse)**
A gyümölcs vörös vagy lilás színű.
- 0810 40 30 A *Vaccinium myrtillus* faj gyümölcse**
A gyümölcs (fekete áfonya) kékesfekete színű.
- 0810 50 00 Kiwi**
Ez alá az alszám alá tartozik az *Actinidia chinensis* Planch. vagy az *Actinidia deliciosa* fajták gyümölcse.
A tojás méretű gyümölcs kocsonyás, kesernyésen édes ízű és szőrös héja zöldsbarna színű.
- 0810 90 20 Tamarind, kesualma, licsi, kenyérfa gyümölcse, szapotil (sapidillo) szilva, passiógyümölcs, karambola (csillaggyümölcs) és pitahaya**
A tamarind (a *Tamarindus officinalis* és a *Tamarindus indica* gyümölcse) abban az állapotában, ahogyan általában a nemzetközi kereskedelemben forgalmazzák (cukrot vagy egyéb adalékanyagot nem tartalmazó, másként sem kezelt húsa), a 0813 40 65 alszám alá osztályozandó.
A kenyérfa gyümölcse az *Artocarpus heterophylla* és az *Artocarpus integrifolia* termése. A licsi a *Litchi chinensis* gyümölcse. A szapotil (sapidillo) szilva az *Achras sapota* termése.

Ezen alszám alá kell osztályozni a golgotavirág gyümölcsét, vagy passiógyümölcsöt (pl. a „maracuját”), azaz a következő fajtákat: a bíbor golgotagyümölcs (*Passiflora edulis*), a nagy golgotagyümölcs (*Passiflora quadrangularis*) és az édes golgotagyümölcs (*Passiflora ligularis*).

0810 90 50**Fekete ribiszke**

Ezen alszám alá a *Ribes nigrum* L. fajta gömb alakú gyümölcse tartozik.

0810 90 60**Piros ribiszke**

Ezen alszám alá a *Ribes rubrum* L. fajta gyümölcse tartozik.

0810 90 95**Más**

A 0810 vtsz-hoz tartozó HR Magyarázat második bekezdésének (7) pontjában felsorolt termékeken (a licsi és a szapotil (sapodillo) szilva kivételével) felül ezen alszám alá tartozik:

1. vadszamóca (az *Arbutus unedo* gyümölcse);
2. borbolya (a *Berberis vulgaris* gyümölcse);
3. az ezüstitövis (*Hippophäe rhamnoides*) termése;
4. berkenye (pl. a *Sorbus domestica* és a *Sorbus aria* gyümölcse);
5. az anónafélék családjába tartozó gyümölcsök (az *Annona cherimola* és az *Annona reticulata* (ökörszív) gyümölcse);
6. a physalis vagy zsidócseresznye sok fajtája (a *Physalis alkekengi* vagy a *Physalis pubescens* termése);
7. flacourtia gyümölcs vagy madagaszkári szilva (*Flacourtia cataphracta* és *Idesia polycarpa*);
8. a naspolya (a *Mespilus germanica* gyümölcse) és a japán naspolya (az *Eriobotrya japonica* termése);
9. a Sapotaceae családba tartozó fajok, pl. a *Lucuma mammosa* gyümölcse a 0810 90 20 alszám alá tartozó szapotil (sapodillo) szilva kivételével;
10. az Actinidia-félék ehető gyümölcse, a kiwi (*Actinidia chinensis* Planch. vagy *Actinidia deliciosa*) kivételével, amely a 0810 50 00 alszám alá tartozik;
11. a Sapindaceae-félék különböző fajtái pl. a rambután (a *Nephelium lappaceum* gyümölcse) és a pulaszán (a *Nephelium mutabile* termése), kivéve a 0810 90 20 alszám alá tartozó licsit (a *Litchi chinensis* gyümölcse).

0811**Gyümölcs- és diófélék nyersen vagy gőzöléssel vagy vízben forrázással főzve is, fagyasztva, cukor vagy más édesítőanyag hozzáadásával is**

A „fagyasztva” kifejezést az árucsoporthoz tartozó HR Magyarázat Általános rendelkezésének második bekezdése határozza meg.

A cukortartalommal kapcsolatos alszámok esetében lásd az árucsoporthoz tartozó Kiegészítő megjegyzések 1. pontját.

0811 20 31**Málna**

Lásd a 0810 20 10 alszámhoz tartozó magyarázatot.

0811 20 39**Fekete ribiszke**

Lásd a 0810 90 50 alszámhoz tartozó magyarázatot.

0811 20 51**Piros ribiszke**

Lásd a 0810 90 60 alszámhoz tartozó magyarázatot.

9. ÁRUCSOPORT

KÁVÉ, TEA, MATÉTEA ÉS FÚSZEREK

Általános megjegyzések

Az egymással vagy más anyaggal kevert fűszerek osztályozásáról az árucsoport Megjegyzéseinek 1. pontja rendelkezik.

Ezen megjegyzés értelmében a más anyagokkal kevert fűszerek, amelyeknek nincs fűszer jellege, nem tartoznak a 9. árucsoportba. Ha ételízesítő keveréket képeznek, a 2103 vtsz. alá osztályozandók. A közvetlenül ital ízesítéséhez vagy ital gyártására szánt kivonatok készítéséhez használt fűszerekből, vagy növényekből, növényi részekből, magokból, gyümölcsökből, vagy diófélékből (egészben, szeletelve, összezúzva vagy porítva) vagy más árucsoportokhoz (7., 11., 12. árucsoport stb.) tartozó fajtákból álló keverékekre vonatkozóan lásd a 9. árucsoporthoz tartozó HR Magyarázat általános rendelkezések hatodik és hetedik bekezdését.

A fűszerhulladékot, amely nyilvánvalóan a betakarítás és az azt követő feldolgozás (pl. válogatás vagy szárítás), vagy tárolási műveletek vagy szállítás során keletkezett, a „nem zúzott, nem őrölt” alszámok alá kell osztályozni, kivéve, ha megállapítható (pl. a homogén összetétele miatt), hogy a terméket szándékosan zúzták.

Az árucsoport számos vtsz-ának szövegében használt „zúzott vagy őrölt” kifejezés nem vonatkozik a darabokra vágott termékekre.

0901 Kávé nyersen, pörköelve vagy koffeinmentesen is; kávéhéj és -burok; bármilyen arányban valódi kávé tartalmazó pótkávé

0901 11 00 Nyers kávé

és
0901 12 00 Ide tartozik a nyers kávé minden változata, koffeinmentesítve is (beleértve a kávébabot vagy annak osztályozásakor, rostálásakor stb. elválasztott részeit), még akkor is, ha nem emberi táplálkozás céljára (pl. koffein kivonás) szánták.

0901 11 00 Koffeintartalmú

Ide tartozik minden nyers kávé, feltéve, hogy semmiféle koffeinmentesítési eljárás nem ment keresztül.

0901 12 00 Koffeinmentes

Ide az a nyers kávé tartozik, amely koffeinkivonási eljárás ment keresztül. Annak a kávénak, amelyet ilyen eljárásnak vetettek alá, koffeintartalma szárazanyagra számítva általában legfeljebb 0,2 tömegszázalék.

0901 21 00 Pörkölt kávé

és
0901 22 00 Ezen alszámok alá a 0901 11 00 és 0901 12 00 alszámokhoz tartozó magyarázatban említett kávé tartozik pörköelve, esetleg mosva, őrölve vagy koncentráva is.

0901 21 00 Koffeintartalmú

A 0901 11 00 alszámhoz tartozó magyarázat értelemszerűen alkalmazandó.

0901 22 00 Koffeinmentes

A 0901 12 00 alszámhoz tartozó magyarázat értelemszerűen alkalmazandó.

0901 90 10 Kávéhéj és -burok

A kávé héja vékony hüvely, amely a gyümölcsön (bogyón) belül az általában két részből álló magot tartalmazza.

A burok az a minden kávébabot beburkoló belső héj, amelyet a pörkölés során eltávolítanak.

0901 90 90 Valódi kávé tartalmazó pótkávé

Ide azok a termékek tartoznak, melyeket a 0901 vtsz-hoz tartozó HR Magyarázat első bekezdésének (5) pontja határoz meg. Ezek a keverékek lehetnek őrölték, sőt összesajtoltak is.

- 0904** **Bors a *Piper* nemből; a *Capsicum* vagy a *Pimenta* nemhez tartozó növények gyümölcse szárítva vagy zúzva vagy őrölve**
- 0904 11 00** **Nem zúzott, nem őrölt**
- Ide azok a termékek tartoznak, melyeket a 0904 vtsz-hoz tartozó HR Magyarázat (1) bekezdése határoz meg. Megjegyzendő, hogy a törött borsszem és a borsszem darab ezen alszám alá osztályozandó, feltéve, hogy a törött állapot nyilvánvalóan nem szándékos zúzás vagy őrlés eredménye. Ez a nem tiszta borsból álló fűszerporra vagy -hulladékra is vonatkozik.
- Ide tartoznak az ecetben vagy sóoldatban tartósított zöld borsszemek még akkor is, ha kis mennyiségű citromsavat adtak az oldathoz.
- 0904 20 10** **A *Capsicum* vagy a *Pimenta* nemhez tartozó növények gyümölcse szárítva vagy zúzva vagy őrölve is**
- 0904 20 90** Ezen alszám alá a 0904 vtsz-hoz tartozó HR Magyarázat (2) bekezdésében meghatározott termékek tartoznak szárítva vagy zúzva vagy őrölve.
- 0904 20 10** **Édes paprika**
- Az ezen alszám alá tartozó paprika (*Capsicum annuum* var. *grossum*) viszonylag nagy méretű és édeskés íze van. Akkor szedik, amikor színük még zöld vagy már piros. Ide csak egész vagy darabos száraz paprika tartozik, amely nincs zúzva vagy őrölve.
- 0906** **Fahéj és fahéjvirág**
- 0906 11 00** **Nem zúzott, nem őrölt**
- és**
- 0906 19 00** Ide tartozik például:
1. kéreg csíkokból vagy szárított „fakéregtekercs”-ből álló rúd egymásba tekerve, 110 cm-t is elérő hosszúsággal;
 2. fahéj rudak adott méretre (pl. 5–10 cm) vágott darabjai;
 3. különböző hosszúságú és szélességű kéregdarabok, mint a fahéj rudak állandó méretre vágásakor keletkező darabkák és a hulladék, valamint a kéregtelenítés során képződött és főleg a fahéj esszencia előállítására használt apró fahéjkéreg darabok.
- 0906 11 00** **Fahéj (*Cinnamomum zeylanicum* Blume)**
- Lásd a 0906 11 alszámhoz tartozó HR Magyarázatot.
- 0907 00 00** **Szegfűszeg (egész gyümölcs, kocsány és szár)**
- Ide tartozik a zúzott vagy őrölt szegfűszeg is.
- 0908** **Szerecsendió, szerecsendió-virág és kardamom**
- 0908 10 00** **Szerecsendió**
- Lásd a 0908 vtsz-hoz tartozó HR Magyarázat a) bekezdését.
- Ezen alszám alá kell osztályozni a szerecsendiót, amely a szerecsendiófa (*Myristica fragrans*) magja.
- Ide tartozik továbbá a szerecsendió egészben, ipari illóolaj vagy rezinoid (gyanta) gyártás céljára, gyakran a rovarok elleni védelem érdekében meszes vízzel kezelve, valamint a gyenge minőségű szerecsendió is, mint pl. a fonnyadt vagy a szedés alatt összetört és amelyet „hulladék”, „BWP” (törött (Broken)), férges (Wormy), rothadt (Punky) vagy „hibás” név alatt forgalmaznak.
- 0908 20 00** **Szerecsendió-virág**
- Lásd a 0908 vtsz-hoz tartozó HR Magyarázat b) bekezdését.
- 0908 30 00** **Kardamom**
- Lásd a 0908 vtsz-hoz tartozó HR Magyarázat c) bekezdése (1)–(4) pontját.

- 0909** **Ánizsmag, badián-, édeskömény-, koriander-, kömény- vagy rétiköménymag; borókabogyó**
- 0909 20 00** **Koriandermag**
Lásd a 0909 vtsz-hoz tartozó HR Magyarázat első és harmadik bekezdését.
A koriandermag gömb alakú és világos sárgásbarna színű. Íze édeskés és enyhén csípős.
- 0909 30 00** **Köménymag**
Lásd a 0909 vtsz-hoz tartozó HR Magyarázat első és harmadik bekezdését.
A köménymag tojás alakú és barázdált felületű.
- 0909 40 00** **Rétiköménymag**
Lásd a 0909 vtsz-hoz tartozó HR Magyarázat első és harmadik bekezdését.
A rétikömény magja hosszúkás tojás alakú és barázdált felületű.
- 0910** **Gyömbér, sáfrány, kurkuma, kakukkfű, babérlevél, curry és más fűszer**
- 0910 10 00** **Gyömbér**
Lásd a 0910 vtsz-hoz tartozó HR Magyarázat a) bekezdését.
Ide a gyömbér (*Amomum zingiber* L.) rizómája tartozik, amely lehet frissen, szárítva vagy zúzva. Ezen alszám alá osztályozandó a „szürke” („fekete”-ként ismert) gyömbér (nem kapart) és a „fehér” (kapart) gyömbér is.
- 0910 20 10** **Sáfrány**
és
0910 20 90
Lásd a 0910 vtsz-hoz tartozó HR Magyarázat b) bekezdését.
- 0910 30 00** **Kurkuma (indiai sáfrány)**
Lásd a 0910 vtsz-hoz tartozó HR Magyarázat c) bekezdését.
A kereskedelmi kerek kurkuma a nagy és kerek főgyökérből származik, míg a hosszú kurkuma a gyökér oldalsó kinövéseiből ered, amelyek hengeres vagy tojás alakúak.
- 0910 91 05** **Az árucsoporthoz tartozó megjegyzések 1. b) pontjában meghatározott keverékek**
–
0910 91 90
Lásd a 0910 vtsz-hoz tartozó HR Magyarázat e) és g) bekezdését.
- 0910 91 05** **Curry**
A curry por leírását a 0910 vtsz-hoz tartozó HR Magyarázat e) pontja tartalmazza; kis mennyiségű más anyag (só, mustármag, zöldségliszt) hozzáadása nem befolyásolja ezeknek a keverékeknek az osztályozását.
- 0910 99 31** **Kakukkfű**
–
0910 99 39
Ide tartozik a kakukkfű számos változata (*Thymus vulgaris*, *Thymus zygis*, *Thymus serpyllum* vagy vad kakukkfű), szárítva is.
- 0910 99 31** **Vad kakukkfű (*Thymus serpyllum*)**
Ezen alszám alá csak a kakukkfű *Thymus serpyllum* fajtája tartozik.
- 0910 99 33** **Más**
Ide a *Thymus vulgaris* és a *Thymus zygis* letépett és szárított levele és virága tartozik.

0910 99 50**Babérlevél**

Ide tartozik az európai nemes babérfa (*Laurus nobilis*) levele, szárítva is.

0910 99 91**Más**

és

0910 99 99

Ide tartozik a kapor (*Anethum graveolens*), a kani és a „négerbors”, amelyet a *Xylopia aethiopica* gyümölcséből készítenek.

Annak ellenére azonban, hogy a következő növényeket közönségesen fűszerként használják, nem tartoznak ezen alszám alá:

- a) mustármag (1207 vtsz.);
- b) galangagyökér (1211 vtsz.) minden fajtája;
- c) a „pórsáfrány”-nak nevezett termék, amelynek színe pirosabb, mint a valódi sáfrányé, és amely a pórsáfrány – *Carthamus tinctorius* vagy *Carthamus oxyacantha* vagy *Carthamus palaestinus* – virágjából áll (1404 vtsz.).

Sok ízesítésre használt növény, amelyek valójában nem fűszerek, szintén nem tartoznak ebbe az árucsoportba és általában a 7. és a 12. árucsoportba osztályozandók (lásd az említett árucsoportok Magyarázatait).

10. ÁRUCSOPORT

GABONAFÉLÉK

Általános megjegyzések

A gabonafélék (pl. a kukorica) szárított kalászat, amelyet fehéritettek, festettek, impregnáltak vagy más módon díszítési célra elkészítettek, a 0604 99 90 alszám alá kell osztályozni.

Azok a gabonafélék azonban, amelyek tartósítás céljából hőkezelésen estek át, amely a szemek részleges kocsonyásodását és néha kirepedését okozhatja, ebbe az árucsoportba tartoznak. A részleges kocsonyásodás (előkocsonyásodás) a szárítási folyamat során lép fel és a szemeknek csak kis részét érinti. A keményítő illetően átalakulása nem célja a hőkezelésnek, hanem pusztán mellékhatása. E kezelés nem tekintendő a 10. Árucsoporthoz tartozó Megjegyzések 1. B). pont értelmében „másképpen megmunkált”-nak.

1001 Búza és kétszeres**1001 10 00 Kemény búza (durumbúza)**

Lásd az árucsoporthoz tartozó Alszámos megjegyzés 1. pontját és a 1001 vtsz-hoz tartozó HR Magyarázat első bekezdésének (2) pontját.

1001 90 91 Közönséges búza és kétszeres vetőmag

A vetőmag válogatott termék és általában csomagolása (pl. a felhasználási célt megjelölő címkével ellátott zacskó) és magasabb ára alapján lehet felismerni.

Ezeket a magokat rovarkártevők vagy madarak elleni, vetés utáni védelem céljából kezelhetik.

1003 00 Árpa**1003 00 10 Vetőmag**

Lásd a 1001 90 91 alszámhoz tartozó magyarázatot.

1006 Rizs

Lásd a 10. árucsoporthoz tartozó Kiegészítő megjegyzés 1. pontját.

1008 Hajdina, köles és kanárimag; más gabonaféle**1008 90 10 Triticale**

A triticale hibrid gabonaféle, amely a búza és a rozs keresztezéséből jött létre. A szem általában nagyobb és hosszúkásabb, mint a rozszé és mint a búzáé; külső héja ráncos.

11. ÁRUCSOPORT

MALOMIPARI TERMÉKEK; MALÁTA; KEMÉNYÍTŐK; INULIN; BÚZASIKÉR

- 1101 00** **Búzaliszt vagy kétszeres liszt**
- Lásd az Árucsoporthoz tartozó Megjegyzések 2. pontját.
- Az ide tartozó liszt kis mennyiségű (általában legfeljebb 0,5 %) só is tartalmazhat, valamint lehet benne kis mennyiségű amidáz, őrlött gabonacsíra és pörkölt maláta.
- 1102** **Gabonaliszt, a búza- vagy a kétszeres liszt kivételével**
- Lásd az Árucsoporthoz tartozó Megjegyzések 2. pontját.
- Az ide tartozó liszt kis mennyiségű (általában legfeljebb 0,5 %) só is tartalmazhat, valamint lehet benne kis mennyiségű amidáz, őrlött gabonacsíra és pörkölt maláta.
- 1102 20 10**
és
1102 20 90 **Kukoricaliszt**
- A zsírtartalom meghatározására a Bizottság 152/2009/EK rendelete (HL L 54., 2009.2.26., 1. o.) III. mellékletének, H részében leírt analitikai módszert kell alkalmazni a Bizottság 1748/85/EGK rendelete (HL L 167., 1985.6.27., 26. o.) alapján.
- Ezek az alszámok magukban foglalják a „masa” lisztként leírt kukoricalisztet is, amelyet a „nixtamalizáció” módszerével nyernek, ami a kukoricaszemek kalcium-hidroxid oldatban történő főzéséből és áztatásából, majd az azt követő szárításukból és őrlésükből áll.
- Bármely további eljárás esetén – mint például pörkölés – azonban a termék nem tartozik a 1102 vtsz. alá (általában 19. árucsoport).
- 1103** **Durva őrlemény, dara és labdacs (pellet) gabonából**
- 1103 11 10**
–
1103 19 90 **Durva őrlemény és dara**
1. Lásd az árucsoporthoz tartozó Megjegyzések 2. és 3. pontját.
 2. Lásd a 1103 vtsz.-hoz tartozó HR Magyarázat első hat bekezdését.
 3. — Azok a termékek, amelyek nem felelnek meg az árucsoporthoz tartozó Megjegyzések 3. pontjában megállapított szítalási követelményeknek a 1104 vtsz. alá osztályozandók.
— Azok a termékek, amelyek megfelelnek az árucsoporthoz tartozó Megjegyzések 3. pontjában megállapított szítalási követelményeknek, de amelyeket gyöngyösítettek, azaz gömb alakú gabonadarabokból állnak, a 1104 vtsz. valamely, a gyöngyösített gabonát tartalmazó alszáma alá tartoznak.
- 1103 13 10**
és
1103 13 90 **Kukoricából**
- A zsírtartalom meghatározásához lásd a 1102 20 10 és 1102 20 90 alszámokhoz tartozó magyarázatot.
- Ezek az alszámok magukban foglalják a „masa” lisztként leírt kukoricadarát és kukoricalisztet is, amelyet a „nixtamalizáció” módszerével nyernek, ami a kukoricaszemek kalcium-hidroxid oldatban történő főzéséből és áztatásából, majd az azt követő szárításukból és őrlésükből áll.
- Bármely további eljárás esetén – mint például pörkölés – azonban, a termék nem tartozik a 1103 vtsz. alá (általában 19. árucsoport).

- 1103 20 10** **Labdacs (pellet)**
–
1103 20 90 Lásd a 1103 vtsz.-hoz tartozó HR Magyarázat utolsó bekezdését.
- 1104** **Másképpen megmunkált gabonaféle (pl. hántolt, lapított, pelyhesített, fényezett, szeletelt vagy durván darált), a 1006 vtsz. alá tartozó rizs kivételével; gabonacsíra egészben, lapítva, pelyhesítve vagy őrölve**

A 1104 12 90, 1104 19 69 és a 1104 19 91 alszámok alá tartozó pelyhesített gabona olyan gabona, amelyet hántoltak és lapítottak.
- 1104 22 20** **Másképpen megmunkált (pl. hántolt, fényezett, szeletelt vagy durván darált) gabona**
–
1104 29 89 Lásd a 1104 vtsz.-hoz tartozó HR Magyarázat második bekezdése (2)–(5) pontját.
- 1104 22 50** **Fényezett**

A 1104 vtsz.-hoz tartozó HR Magyarázat második bekezdése (4) pontjában említett gyöngyösített gabonán kívül ide tartoznak a gömbölyű granulátum formájú gyöngyösített gabonaszem darabok is.
- 1104 22 90** **Kizárólag durván darált**

Ide azok a nem hántolt gabonamagvak darabolásával nyert termékek tartoznak, amelyek nem elégítik ki az árucsoport Megjegyzésének 3. pontjában megadott szitálási követelményeket.
- 1104 23 30** **Fényezett**

Lásd a 1104 22 50 alszámhoz tartozó magyarázatot.
- 1104 23 90** **Kizárólag durván darált**

Lásd a 1104 22 90 alszámhoz tartozó magyarázatot.

A tisztított, nem hántolt kukoricaszemek szitálása során nyert szemdarabok, amelyek kielégítik a 11. árucsoportba tartozó Megjegyzések 2. (A) bekezdésében felsorolt követelményeket, ezen alszám alá osztályozandók, mint „kizárólag durván darált gabonafélék”.
- 1104 29 05** **Fényezett**

Lásd a 1104 22 50 alszámhoz tartozó magyarázatot.
- 1104 29 07** **Kizárólag durván darált**

Lásd a 1104 22 90 alszámhoz tartozó magyarázatot.
- 1104 29 30** **Fényezett**

Lásd a 1104 22 50 alszámhoz tartozó magyarázatot.
- 1104 29 51** **Kizárólag durván darált**
–
1104 29 59 Lásd a 1104 22 90 alszámhoz tartozó magyarázatot.
- 1104 30 10** **Gabonacsíra egészben, lapítva, pelyhesítve vagy őrölve**
és
1104 30 90 Lásd a 1104 vtsz.-hoz tartozó HR Magyarázat második bekezdése (6) pontját.
- 1106** **Liszt, dara és por a 0713 vtsz. alá tartozó szárított hüvelyes zöldségből, a 0714 vtsz. alá tartozó szágóból vagy gyökérből vagy gumóból, vagy a 8. árucsoportba tartozó termékekből**

A „liszt”, „dara” és a „por” fogalmát az árucsoport előtti Kiegészítő megjegyzések 2. pontja határozza meg.

A paszta formájú termékek nem osztályozhatók e vtsz. alá.

1107 Maláta, pörkölve is**1107 10 11 Nem pörkölt****1107 10 99**

Minden olyan maláta, amelyben a gabonakeményítő elcukrosításához szükséges diasztatikus aktivitás jelen van, ezen alszám alá tartozik. Ilyenek a zöld maláta, a levegőztetett maláta és az aszalt maláta, ez utóbbit a kereskedelemben világos (pilzeni típusú) és sötét (müncheni típusú) malátára osztják fel.

Az ide tartozó egész malátát a lisztes, fehér, széteső mag jellemzi. A sötét (müncheni típusú) maláta esetében azonban a szemek kb. 10 százalékában a mag színe a sárga és a barna közötti. A mag száraz, széteső szerkezetű. Lágú, finom lisztté őrlhető.

1107 20 00**Pörkölt**

Ide tartozik minden olyan maláta, amelyben a diasztatikus aktivitás csökkentett mértékű vagy teljesen hiányzik a pörkölés miatt, és amely ennek következtében a sörfőzés során csupán a nem pörkölt maláta adalékanyaga, ez az anyag különleges ízt és színt ad a sörnek.

A mag színe az ilyen malátában a típustól függően a piszkosfehértől a feketéig változik.

Ide tartozik:

1. az előzetes cukrosítás nélkül vagy a felhasznált világos maláta nedvességtartalmától függő mértékű részleges elcukrosítás után pörkölt maláta. Az ilyen maláta külső felülete fényes és a magbele pedig fekete, de nem üveges;
2. karamellizált maláta, amelyben az előzetes elcukrosítás során keletkezett cukrot karamellizálták. Az ilyen maláta színe tompa sárgától a világos barnáig változhat; magbele a magok legalább 90 százalékában üveges kinézetű és piszkosfehértől sötétbarnáig terjedő színű. A diasztatikus aktivitás a nagyon világos karamellizált malátában még kismértékben jelen van. 10 százaléknyi nem karamellizált mag előfordulhat.

12. ÁRUCSOPORT

OLAJOS MAGVAK ÉS OLAJTARTALMÚ GYÜMÖLCSÖK; KÜLÖNFÉLE MAGVAK ÉS GYÜMÖLCSÖK; IPARI VAGY GYÓGYNÖVÉNYEK; SZALMA ÉS TAKARMÁNY

- 1201 00 Szójabab, törve is**
- A szójabab (a *Glycine max* magja) zöld, barna és fekete színű lehet. Gyakorlatilag nincs benne keményítő, de gazdag fehérjékben és olajban.
- Különös figyelmet kell fordítani a „zöld szójabab”-ként vagy „zöld babként” árusított mag tarifális besorolásakor. Ez gyakran nem szójabab, hanem a 0713 vtsz. alá tartozó más bab.
- 1202 Földimogyoró, nem pörköelve vagy másképpen nem főzve, héjában vagy törve is**
- A földi- vagy amerikai mogyoró az *Arachis hypogaea* termése, amely nagy mennyiségű étkezési olajat tartalmaz.
- 1205 Olajrepce- vagy repcemag, törve is**
- 1205 10 10 és 1205 10 90 Alacsony erukasav-tartalmú olajrepce- vagy repcemag**
- Lásd az árucsoporthoz tartozó Alszámos megjegyzés 1. pontját és a 1205 vtsz.-hoz tartozó HR Magyarázatot.
- 1206 00 Napraforgómag, törve is**
- 1206 00 91 Héj nélkül; szürke és fehér csíkos héjú**
- Az ezen alszám alá tartozó napraforgómagot általában cukrászati termékek készítéséhez, madáreledelként vagy közvetlen fogyasztásra szánják. A mag hosszúsága legtöbbször csak fele a héj hosszának, amely elérheti a 2 cm-t is. Az ilyen magok olajtartalma megközelítőleg 30–35 tömegszázalék.
- 1206 00 99 Más**
- Ide tartozik az emberi fogyasztásra szánt olaj készítéséhez használt napraforgómag. Rendszerint héjában szállítják, amely színe egyöntetűen fekete. A mag és a héj hossza általában szinte azonos. Az ilyen magok olajtartalma rendszerint megközelítőleg 40–45 tömegszázalék.
- 1207 Más olajos mag és olajtartalmú gyümölcs, törve is**
- 1207 40 10 és 1207 40 90 Szezám-mag**
- Ide a *Sesamum indicum* magja tartozik.
- 1207 50 10 és 1207 50 90 Mustármag**
- A mustármagot különböző növényfajtákból nyerik pl. *Sinapis alba*, *Brassica hirta*, *Brassica nigra* és *Brassica juncea*.
- 1207 99 97 Más**
- Feltéve, hogy e vtsz. előző alszámai alatt nem szerepeltek, ide tartozik a 1207 vtsz.-hoz tartozó HR Magyarázat második bekezdésében felsorolt mag.
- Ide tartozik a lágy héjú zöld tökmag is, amelyből genetikai okból hiányzik a mag külső kemény burka (*Cucurbita pepo* L. convar. *citrullinia* Greb. var. *styriaca* és a *Cucurbita pepo* L. var. *oleifera* Pietsch). Ezeket a tökfajtákat általában olajukért termesztik és nem zöldségként használják, az utóbbiak magja a 1209 91 90 alszám alá tartozik.
- Nem tartozik ide a pörkölt tökmag (2008 19 alszám).

- 1208 Olajosmagliszt és -dara, vagy olajtartalmú gyümölcsliszt és -dara, a mustárliszt és -dara kivételével**
Lásd az árucsoporthoz tartozó Megjegyzések 2. pontját.
- 1209 Mag, gyümölcs és spóra vetési célra**
- 1209 10 00 Cukorrépa**
Ide csak a cukorrépa (*Beta vulgaris* var. *altissima*) magja tartozik.
Ide tartoznak az ún. monogerm magok is, amelyeket vagy genetikai eljárással vagy a gomolyok szegmentációjával (az ún. szegmentált mag) nyertek, (általában agyagból készült) bevonatuk is lehet.
- 1209 29 60 Takarmányrépa (*Beta vulgaris* var. *alba*) magja**
Ide tartoznak az ún. monogerm magok is, amelyeket vagy genetikai eljárással vagy a gomolyok szegmentációjával (az ún. szegmentált mag) nyertek, (általában agyagból készült) bevonatuk is lehet.
- 1209 30 00 Elsősorban virágjukért termesztett lágyszárú növények magja**
Ezen alszám alá tartoznak a főleg vagy kizárólag virágjukért termesztett lágyszárú növények (vágott virágnak, díszítésre stb.) magvai. A magokat esetlegesen hordozó anyagon pl. cellulóz vattában vagy tőzegben importálják. Ide tartozik az édesborsó (*Lathyrus odoratus*) magja is.
- 1209 91 90 Más**
Ez alá az alszám alá tartozik a tök magja, ha zöldségként termesztik és vetési, étkezési (pl. salátának), élelmiszeripari (pl. sütőipari termékekhez) vagy gyógyászati célra használják.
Lásd még a 1207 99 97 alszámhoz tartozó magyarázatot.
- 1209 99 10 Erdei fák magja**
Ide tartozik az erdei fák magja még akkor is, ha az importáló országban díszfák vagy -cserjék előállítására szánták.
Ezen alszám alkalmazásában a „fa” kifejezés alatt minden olyan fát, cserjét vagy bokorszerű fát értünk, amelynek a töve, a törzse és az ágai fás jellegűek.
Ide tartoznak még az alábbi magok és gyümölcsök vetési célra:
1. európai és egzotikus fajták, amelyeket egy földterület fakitermelési célú erdősítésére, vagy az erózió elleni védekezés-ként vagy a talaj megkötésére szántak;
 2. díszítési célra vagy parkokba, nyilvános vagy magánkertekbe vagy terek, városi utcák, utak, csatornák stb. szegélyezésére szánt fák.
- A második csoport fái közé, - amelyek legnagyobb részt ugyanazokhoz a fajtákhoz tartoznak, mint az első csoportéi, - olyan fák is beleértendőek, amelyeket nem csupán lombozatuk alakja vagy színe miatt (pl. bizonyos nyárfák, juharfa, tűlevelűek stb.), hanem virágjukért is (pl. mimóza, tamariszkusz, magnólia, orgona, aranyeső, japán cseresznye, júdásfa, rózsa) vagy élénk színű gyümölcsükért (pl. babérmeggy, madárbirs, csipkebokor) termesztenek.

A következő magok és gyümölcsök azonban nem tartoznak ezen alszám alá, még akkor sem, ha vetési célra szánták:

- a) a 8. árucsoportba tartozó gyümölcsök vagy diófélék (különösen a diófélék pl.: szelídgesztenye, dió, mogyoró, hikori dió, mandula stb.);
- b) a 9. árucsoportba tartozó magok és gyümölcsök (pl. a borókabogyó);
- c) a 1201–1207 vtsz.-ok alá tartozó olajos magvak és olajtartalmú diófélék (pl. a bükkmakk, a pálmamag).

Ugyancsak nem tartoznak ide:

- a) a tamarindfa magja (1209 99 99 alszám); és
- b) a makk és a vadgesztenye (2308 00 40 alszám).

1210 **Komlótohoz frissen vagy szárítva, őrölve, porítva vagy labdacs (pellet) alakban is; lupulin**

1210 20 10 **Komlótohoz őrölve, porítva vagy labdacs (pellet) alakban, nagyobb lupulintartalommal; lupulin**

A lupulin mellett ezen alszám alá tartoznak a magasabb lupulintartalmú olyan komlótohozok megőrlésével nyert termékek is, amelyekről mechanikai úton eltávolították a leveleket, a kocsányt, a felleveleket és a levélszárat.

1211 **Növény és növényrész (beleértve a magot és a gyümölcsöt is), elsősorban illatszer, gyógyszer, vagy rovarirtószer, gombaölőszer vagy hasonlók gyártására, frissen vagy szárítva, vágva, zúzva vagy porítva is**

1211 20 00 **Ginzenggyökér**

Ide a ginzeng (*Panax quinquefolium* és *Panax ginseng*) gyökere tartozik. A gyökér hengeres, illetve orsó alakú, felső harmadán körkörös ráncok találhatóak; gyakran többszörösen elágazik. Külső színe sárgásfehértől sárgásbarnáig változhat és a belseje fehér és lisztes (vagy kemény, mint a szaru, ha vízben megfőzték). Ide tartozik a zúzott vagy őrölt ginzeng gyökér is.

1211 90 30 **Tonkabab**

Ide tartozik a *Dipteryx odorata* (*Leguminosae* család) magja. Tongababnak és kumarunak is nevezik. Kumarint tartalmaz és az illatszergyártásban, valamint a fogyókúrás italkivonatok készítéséhez használatos.

1211 90 85 **Más**

Feltéve, hogy nem tartoznak e vtsz. előző alszámai alá, ide tartoznak a 1211 vtsz.-hoz tartozó HR Magyarázat tizenegyedik bekezdésében felsorolt növények, növényi részek, magok és gyümölcsök, valamint a következők:

1. a kender növény részei, (egyszerű töltőanyagként használt) szerves vagy szervesetlen anyagokkal keverve is;
2. az „orangette”, ehetetlen éretlen narancs, amely virágzás után nem sokkal lehull a fáról és szárazon gyűjtik azzal a speciális céllal, hogy kivonják belőle az illóolajokat;
3. szárított pitypanglevél (*Taraxacum officinale*);
4. szárított sóska (*Rumex acetosa*);
5. szárított sarkantyúvirág vagy indiai zsázsa (*Tropaeolum majus*).

Nem tartoznak ide az algák (1212 vtsz.) és a tökmag (1207 vagy 1209 vtsz.).

- 1212** **Szentjánoskenyér, tengeri moszat és más alga, cukorrépa és cukornád frissen, hűtve, fagyasztva vagy szárítva, őrölve is; másutt nem említett, elsősorban emberi fogyasztásra szolgáló gyümölcsmag és más növényi termék (beleértve a *Cichorium intybus sativum* fajta nem pörkölt cikóriagyökereket is)**
- 1212 20 00** **Tengeri moszat és más alga**
- Lásd a 1212 vtsz-hoz tartozó HR Magyarázat (A) pontját.
- 1212 91 20** **Cukorrépa**
- és**
- 1212 91 80** Ezen alszámok alá csak a cukortartalmától nem megfosztott cukorrépa tartozhat, amelynek száraz tömegre számított répacukortartalma rendszerint meghaladja a 60 tömegszázalékot. Részben vagy teljesen cukormentesítve a cukorrépa a 2303 20 10 vagy a 2303 20 90 alszámok alá tartozik.
- 1212 99 30** **Szentjánoskenyér**
- Lásd a 1212 vtsz-hoz tartozó HR Magyarázat első és második bekezdésének (C) pontját.
- 1212 99 41** **Szentjánoskenyérmag**
- és**
- 1212 99 49** Lásd a 1212 vtsz-hoz tartozó HR Magyarázat harmadik bekezdésének (C) pontját.
- 1212 99 70** **Más**
- A 1212 vtsz-hoz tartozó HR Magyarázat (D) pontjának harmadik, negyedik és ötödik bekezdésében felsorolt termékeken kívül ezen alszám alá tartozik még:
1. a konjaku gumója, egészben, őrölve vagy porítva;
 2. a „virágporliszt” – apró rögök, amely a méhek által gyűjtött és nektárral, mézzel és méhnyálkával agglomerált virágporból áll.
- A tökmag (1207 vagy 1209 vtsz.) nem tartozik ide.
- 1214** **Karórépa, marharépa, takarmányrépa, takarmánygyökér, széna, lucerna (alfalfa), lóhere, baltacim, takarmánykáposzta, csillagfürt, bükköny és hasonló takarmánynövény labdacs (pellet) alakban is**
- 1214 90 10** **Marharépa, karórépa és más takarmánygyökér**
- Ide tartozik:
1. a marharépa (vagy takarmányrépa) (*Beta vulgaris* var. *alba*);
 2. a karórépa vagy sárga karórépa (*Brassica napus* var. *napobrassica*);
 3. más takarmánygyökér, pl. a tarlórépa és a takarmány sárgarépa.
- A csicsóka (pl. *Helianthus tuberosus*) számos fajtája és változata a 0714 vtsz. alá tartozik, míg a paszternák (*Pastinaca sativa*) zöldségként a 7. árucsoportba osztályozandó (0706 vtsz. alá, ha friss vagy hűtött).

13. ÁRUCSOPORT

SELLAK; MÉZGA, GYANTA ÉS MÁΣ NÖVÉNYI NEDV ÉS KIVONAT

- 1301** **Sellak; természetes mézga, gyanta, mézgyanta és oleorezin (például balzsam)**
- 1301 20 00** **Gumiarábikum**
A gumiarábikum (vagy akácgumi, vagy szenegáli gumi) sárgás vagy vöröses darabokból áll, ezek áttetszők és vízben oldhatók, de alkoholban nem.
- 1302** **Növényi nedv és kivonat; pektintartalmú anyag, pektinát és pektát; agar-agar és más növényi anyagból nyert nyálka és dúsító modifikálva (átalakítva) is**
- 1302 11 00** **Ópium**
Lásd a 1302 vtsz-hoz tartozó HR Magyarázat (A) (1) pontját.
- 1302 12 00** **Édesgyökérből**
Lásd a 1302 vtsz-hoz tartozó HR Magyarázat (A) (2) pontját.
- 1302 19 80** **Más nedv és kivonat**
Lásd a 1302 vtsz-hoz tartozó HR Magyarázat (A) (4)–(20) pontját.
- 1302 20 10** **Pektintartalmú anyagok, pektinátok és pektátok**
és
1302 20 90 Ezen alszám alá tartoznak a 1302 vtsz-hoz tartozó HR Magyarázat (B) pontjában említett termékek.
- 1302 31 00** **Agar-agar**
Lásd a 1302 vtsz-hoz tartozó HR Magyarázat (C) (1) pontját.
- 1302 32 10** **Szentjánoskenyérből, szentjánoskenyérmagból vagy guarmagból nyert nyálka és dúsító modifikálva (átalakítva) is**
és
1302 32 90 Lásd a 1302 vtsz-hoz tartozó HR Magyarázat (C) (2) pontját.
Nem tartozik ide a guarmag fehérje („hasított guar”) apró, világossárga szabálytalan alakú pelyhek formájában (1404 vtsz.).
- 1302 39 00** **Más**
A 1302 vtsz-hoz tartozó HR Magyarázat (C) (3)–(5) pontjában felsorolt termékeken felül ezen alszám alá tartoznak még:
1. a Dánia partjainál szedett *Furcellaria fastigiata* nevű alga kivonata, amely ugyanazzal az eljárással készül, mint az agar-agar és ugyanúgy is szerelik ki;
2. birsalmamag nyálkája;
3. izlandi moha nyálkája;
4. karraginin és kalcium-, nátrium- és kálium-karraginat, még cukorral (pl. glükóz, szacharóz) standardizálva is, a használat közbeni állandó aktivitás biztosítására. A hozzáadott cukor tartalma általában nem haladja meg a 25 százalékot.

14. ÁRUCSOPORT

NÖVÉNYI EREDETŰ NYERSANYAG FONÁSRA; MÁSUJT NEM EMLÍTETT NÖVÉNYI TERMÉKEK

1401 Elsősorban fonatkészítésre használatos növényi anyag (pl. bambusznád, rotangnád, nád, gyékény, kosárfűz, rafia, tisztított, fehérített vagy festett gabonaszalma és hárskéreg)

1401 10 00 Bambusznád

Lásd a 1401 vtsz-hoz tartozó HR Magyarázat második bekezdésének (1) pontját.

1401 20 00 Rotangnád

Lásd a 1401 vtsz-hoz tartozó HR Magyarázat második bekezdésének (2) pontját.

1401 90 00 Más

Ide tartoznak a 1401 vtsz-hoz tartozó HR Magyarázat második bekezdésének (3)–(7) pontjaiban felsorolt termékek. A különböző *Typha* fajták (pl. a *Typha latifolia* vagy széles levelű gyékény) levele is ezen alszám alá tartozik.

1404 Másutt nem említett növényi eredetű termék

1404 20 00 Gyapothulladék (pamutlinters)

Lásd a 1404 vtsz-hoz tartozó HR Magyarázat második bekezdésének (A) pontját.

1404 90 00 Más

Ide tartoznak a 1404 vtsz-hoz tartozó HR Magyarázat második bekezdésének (B)–(F) pontjában említett termékek.

A takácsmácsonya-fej, amelyet a 1404 vtsz-hoz tartozó HR Magyarázat második bekezdésének (F) (7) pontja említ, a *Dipsacus sativus* növényfajtáról származik.

Ide tartozik a guarmag bél (hasított guar) is apró, világossárga szabálytalan alakú pelyhek formájában.

III. ÁRUCSOPORT

ÁLLATI VAGY NÖVÉNYI ZSÍR ÉS OLAJ ÉS EZEK BONTÁSI TERMÉKEI; ELKÉSZÍTETT ÉTELZSÍR; ÁLLATI VAGY NÖVÉNYI EREDETŰ VIASZ

15. ÁRUCSOPORT

ÁLLATI VAGY NÖVÉNYI ZSÍR ÉS OLAJ ÉS EZEK BONTÁSI TERMÉKEI; ELKÉSZÍTETT ÉTELZSÍR; ÁLLATI VAGY NÖVÉNYI EREDETŰ VIASZ**Általános megjegyzések**

Ezen árucsoport alszámainak alkalmazásában, amelyekben az „ipari felhasználásra” kifejezés szerepel, az csak az olyan feldolgozásra vonatkozik, amelynek során az eredeti terméket átalakítják.

Másrészt a „műszaki célra” kifejezés előfordul néhány olyan alszám szövegében is, amely nem feltételez ilyen átalakítást.

Az olyan kezelések, mint a tisztítás, finomítás vagy hidrogénezés nem minősülnek „ipari” vagy „műszaki célú felhasználásnak”.

Hangsúlyozni kell, hogy még az emberi fogyasztásra alkalmas termékeket is szánhatják műszaki vagy ipari célra.

Az emberi fogyasztásra szánt élelmiszer előállítására szolgáló termékek alszámai kivételével ennek az árucsoportnak azon alszámai, amelyek műszaki vagy ipari célú termékekre vonatkoznak, magukban foglalják az állati takarmány előállítására szolgáló zsírokat és olajokat is.

Kiegészítő megjegyzések**1. a) pontjához**

A növényi olajból a szilárd fázistól való elválasztással pl. hűtéssel, szerves oldószerek, felületaktív anyagok alkalmazásával stb. nyert folyékony frakció nem tekinthető nyers olajnak.

1502 00**Szarvasmarhafaggyú, birka- vagy kecskefaggyú, a 1503 vtsz. alá tartozók kivételével**

A kiolvasztott zsír mellett ide tartozik a ki nem olvasztott, azaz a sejtmembránba zárt zsír is.

Tehát a következők tartoznak e vtsz. alá:

1. kiolvasztatlan zsír, nyersen vagy faggyú formájában (vágóhídi zsír, bélfeldolgozási zsír);
2. kiolvasztott zsír, beleértve:
 - a) „az első levet”, amely a legjobb minőségű étkezési faggyú;
 - b) „tepertő” zsírt;
 - c) „savas” zsírt, amelyet a leggyengébb minőségű kiolvasztatlan zsírból forralással nyernek kénsav vizes oldatában, amely hidrolizálja a fehérjeszerű anyagokat a szövetekben, így szabadítva fel a zsírt;
3. a szarvasmarha, birka vagy kecske csontjaiból vagy hulladékából nyert zsír.

Nem tartozik ide azonban a csont- és csontvelő-olaj és a pataolaj (1506 00 00 vtsz.).

1503 00**Zsírstearin, zsírolaj, oleosztearin, oleoolaj és faggyúolaj nem emulgálva, vagy nem keverve vagy más módon nem elkészítve****1503 00 11****és****1503 00 19****Sertézsírstearin és oleosztearin**

Ide tartoznak a 1503 vtsz.-hoz tartozó HR Magyarázat második és utolsó előtti bekezdésében említett termékek.

1503 00 30**Faggyúolaj ipari felhasználásra, az emberi fogyasztásra alkalmas élelmiszer-előállítás kivételével**

Ide tartoznak a 1503 vtsz.-hoz tartozó HR Magyarázat ötödik bekezdésében leírt termékek, feltéve, hogy ipari célra szolgálnak, a nem emberi fogyasztásra szolgáló élelmiszer kivételével (lásd az árucsoport Magyarázatának Általános megjegyzését).

- 1503 00 90** **Más**
A 1503 vtsz-hoz tartozó HR Magyarázat harmadik és negyedik bekezdésében felsorolt árukon kívül ide tartozik az olyan faggyúolaj, amely nem felel meg a 1503 00 30 alszám alatti követelményeknek, pl. a technikai célú faggyúolaj.
- 1504** **Halból vagy tengeri emlősből nyert zsír és olaj és ezek frakciói finomítva is, de vegyileg nem átalakítva**
Lásd az árucsoporthoz tartozó HR Magyarázat Általános rendelkezések (A) részének hatodik és hetedik bekezdését.
- 1504 10 10** **Halmájolaj és frakciói**
Lásd a 1504 vtsz-hoz tartozó HR Magyarázat második bekezdését.
- 1504 10 10** **A-vitamin-tartalma nem haladja meg a 2 500 NE/g-ot**
A Gadidae-féléktől (tőkehal, foltos tőkehal, szürke tőkehal, gadóchal stb.) nyert halmájolaj A-vitamin tartalma általában nem haladja meg a 2 500 Nemzetközi Egység/g értéket.
- 1504 10 91 és 1504 10 99** **Más**
A pl. tonhalból, óriás laposhalból és egyes cápafélékből nyert halmájolaj A-vitamin tartalma általában meghaladja a 2 500 NE/g értéket.
A megnövelt vitamintartalmú olajokat szintén ezen alszámok alá kell osztályozni, feltéve, hogy nem veszítik el halmájolaj jellegüket. Ilyen például a 100 000 NE/g értéket meg nem haladó A-vitamin tartalmú halmájolaj.
- 1504 20 10 és 1504 20 90** **Halzsír és -olaj és ezek frakciói a halmájolaj kivételével**
Ide tartozik mindenfajta halból nyert zsír, olaj és ezek frakciói a kizárólag halmájból kinyert olaj kivételével, valamint:
1. heringből és menhaden halból (heringhez hasonló, kizárólag olaj kivonásáért halászott Clupeidae) nyert olaj;
2. a konzerválási maradékokból kinyert olaj, a fentieknél értéktelenebb. Kereskedelmi jelentősége a heringfélék, a tonhal és a bonító, valamint a lazacfélék maradékából készült olajnak van;
3. a halkereskedelem maradékaiból készült olaj, amely különösen vegyes összetételű és még alacsonyabb értékű;
4. hal sztearin, amelyet a 1504 vtsz-hoz tartozó HR Magyarázat ötödik bekezdése ír le.
Ezen alszám alá tartozó zsírok és olajok elsősorban technikai és ipari célokra szolgálnak, mint pl. cserzés, festékkészítés, vágóolaj.
- 1504 30 10 és 1504 30 90** **Tengeri emlősökből nyert zsír és olaj és ezek frakciói**
Ezen alszámok alá tartozik:
1. bálnaolaj és nyers cetvelő olaj, amelyet a 1504 vtsz-hoz tartozó HR Magyarázat harmadik és negyedik bekezdése határoz meg;
2. a tengeri emlősök zsírja;
3. az úszólábúak (fóka, rozmár és oroszlánfóka) olaja.
Ide tartozik a tengeri emlősök mindenféle olaja és ezek frakciói, beleértve azokat is, amelyeket a májukból nyertek, mint pl. a cetmájolaj, amely igen gazdag A-vitaminban és hasonló jellegű, mint a 1504 10 10, a 1504 10 91 és a 1504 10 99 alszámok alatti halmájolajok.

- 1505 00 Gyapjúsír és ennek zsíros származékai (beleértve a lanolint is)**
- 1505 00 10 Nyers gyapjúsír**
Lásd a 1505 vtsz-hoz tartozó HR Magyarázat első bekezdését.
- 1505 00 90 Más**
Ide tartozik:
1. a lanolin, amelyet a 1505 vtsz-hoz tartozó HR Magyarázat második, harmadik és negyedik bekezdése határoz meg;
2. a gyapjúsír zsíros anyagai (gyapjúsír olefin és gyapjúsír sztearin), amelyek a desztillált és azután préselt gyapjúsír folyékony, illetve szilárd termékei.
- 1506 00 00 Más állati zsír és olaj és ezek frakciói finomítva is, de vegyileg nem átalakítva**
Nem tartoznak e vtsz. alá az állati zsírok és olajok ehetetlen keverékei vagy készítményei, pl. a különféle állatok vágóhídi zsírjai vagy az állati és növényi zsírok és olajok keverékei vagy készítményei, pl. a zsírban történő sütés maradéka (1518 vtsz.).
- 1507 Szójababolaj és frakciói finomítva is, de vegyileg nem átalakítva**
- 1507 10 10 Nyersolaj tisztítva is**
és
1507 10 90 A „nyers” kifejezés meghatározását lásd az árucsoporthoz tartozó Kiegészítő megjegyzések 1. a), b) és c) pontjában.
- 1507 90 10 Más**
és
1507 90 90 Ide tartoznak a finomított szójababolajak.
- 1508 Földimogyoró-olaj és frakciói, finomítva is, de vegyileg nem átalakítva**
- 1508 10 10 Nyersolaj**
és
1508 10 90 Lásd az árucsoporthoz tartozó Kiegészítő megjegyzések 1. a) és b) pontját.
- 1508 90 10 Más**
és
1508 90 90 Ide tartozik a finomított földimogyoró olaj.
- 1509 Olívaolaj és frakciói finomítva is, de vegyileg nem átalakítva**
Az ide tartozó olívaolajnak meg kell felelnie az alábbi három követelménynek:
1. kizárólag az olajfa (*Olea europaea* L.) termésének feldolgozásával állítsák elő;
2. kizárólag mechanikai vagy más fizikai úton (pl. préselés) nyerjék, azaz oldószereket nem alkalmazhatnak (lásd az árucsoporthoz tartozó Megjegyzések 2. pontját);
3. nem lehet újraészterezve vagy más olajokkal keverve, beleértve a 1510 00 vtsz. alá tartozó olívaolaj maradék is.
- 1509 10 10 Lampant-olívaolaj**
Lásd az árucsoporthoz tartozó Kiegészítő megjegyzések 2 (B) (1) pontját.

1509 10 90	Más Lásd az árucsoporthoz tartozó Kiegészítő megjegyzések 2 (B) (2) pontját.
1509 90 00	Más Lásd az árucsoporthoz tartozó Kiegészítő megjegyzések 2 (C) pontját. Ezen alszám alá nem csupán a finomított olívaolaj tartozik, hanem a szűz olívaolajjal kevert finomított olívaolaj is.
1510 00	Kizárólag olívbogyóból nyert más olaj és frakciói finomítva is, de vegyileg nem átalakítva, beleértve a 1509 vtsz. alá tartozó olajokkal vagy ezek frakcióival készült keverékeket is Ide csak azok az olajok tartoznak, amelyek megfelelnek a 1509 vtsz.-hoz tartozó HR Magyarázat 1. pontjában leírt követelménynek. Ugyanúgy, mint a 1509 vtsz. alá tartozók, a 1510 00 vtsz. alá osztályozott olajok sem lehetnek újraészterezve vagy más olajokkal, azaz nem olívaolajjal keverve, de: — lehetnek oldószerrel vagy fizikai úton kivontak, — lehetnek a 1509 vtsz. alá tartozó olajokkal vagy frakcióikkal keverve; a legközöséesebb keverék finomított olíva-maradék olajból és szűz olívaolajból áll.
1510 00 10	Nyersolaj Lásd az árucsoporthoz tartozó Kiegészítő megjegyzések 2 (D) pontját.
1510 00 90	Más Ide tartozik a finomított olívaolaj maradék és annak szűz olívaolajjal való keveréke.
1511	Pálmaolaj és frakciói, finomítva is, de vegyileg nem átalakítva
1511 10 10 és 1511 10 90	Nyersolaj Lásd az árucsoporthoz tartozó Kiegészítő megjegyzések 1. a) és b) pontját. A nyers pálmaolaj gyorsabban bomlik le, mint más olajok, tehát magas a szabad zsírsav tartalma.
1511 90 11 és 1511 90 19	Szilárd frakciók Ezen alszámok alá tartozik a pálmasztearin.
1511 90 91 és 1511 90 99	Más Ide tartozik: 1. a finomított pálmaolaj; 2. a pálmaolaj folyékony frakciója, amelyet úgy nyernek, hogy a szilárd fázist hűtéssel vagy szerves oldószerrel vagy felületaktív anyaggal elválasztják. Ez a frakció (pálmaolefin), amelynek zsírsav összetétele egyes esetekben nagyon hasonló lehet a nem fracionált pálmaolajéhoz, úgy különböztethető meg attól, hogy össze kell hasonlítani a benne lévő trigliceridek relatív arányát a tipikus nem fracionált pálmaolajéval. A nagyobb szénatomszámú trigliceridek (C ₅₂ és C ₅₄) nagyobb arányban vannak jelen a folyékony frakcióban, mint a nem fracionált olajban, mivel a viszonylag alacsonyabb szénatomszámúak (C ₅₀ és C ₄₈) a szilárd fázisban dominálnak.
1512	Napraforgómag-, pórsáfránymag- vagy gyapotmagolaj és ezek frakciói finomítva is, de vegyileg nem átalakítva
1512 11 91	Napraforgómag-olaj Lásd a 1512 vtsz.-hoz tartozó HR Magyarázat (A) részét és az árucsoporthoz tartozó Kiegészítő megjegyzések 1. a) és b) pontjait.

- 1512 11 99 Pórsáfránymagolaj**
Lásd a 1512 vtsz-hoz tartozó HR Magyarázat (B) részét és az árucsoporthoz tartozó Kiegészítő megjegyzések 1. a) és b) pontjait.
- 1512 19 90 Más**
Ide tartozik a finomított napraforgómag-olaj és a finomított pórsáfránymagolaj.
- 1512 21 10 Gyapotmagolaj és frakciói**
1512 29 90
Lásd a 1512 vtsz-hoz tartozó HR Magyarázat (C) részét.
- 1514 Olajrepce-, repce- vagy mustárolaj és ezek frakciói, finomítva is, de vegyileg nem átalakítva**
- 1514 11 10 Alacsony erukasav-tartalmú olajrepce- vagy repceolaj és frakciói**
1514 19 90
Lásd az árucsoporthoz tartozó Alszámos megjegyzés 1. pontját és a 1514 vtsz-hoz tartozó HR Magyarázat (A) rész második bekezdésének második mondatát.
- 1515 Más stabilizált növényi zsír és olaj (beleértve a jojobaolajat) és ezek frakciói finomítva is, de vegyileg nem átalakítva**
- 1515 30 10 Ricinusolaj és frakciói**
és
1515 30 90
A ricinusolaj „Krisztuspálma olaj”, illetve „kervaolaj” néven is ismert.
Nem tartozik ide a hashajtóhatású (curcas olaj), az Euphorbiaceae családnak tartozó „Jatropha curcas” fa magjából kivont, gyakran „amerikai ricinusolaj”-nak vagy „vadricinus olaj”-nak nevezett olaj (1515 90 40–1515 90 99 alszámok).
- 1517 Margarin; ebbe az árucsoportba tartozó állati vagy növényi zsírok vagy olajok vagy különböző zsírok vagy olajok frakcióinak étkezésre alkalmas keveréke vagy készítménye, a 1516 vtsz. alá tartozó étkezési zsír olaj vagy ezek frakciói kivételével**
A „margarin” kifejezés meghatározását illetően lásd az 1517 10 és az 1517 90 alszámokhoz tartozó HR Magyarazatot.
- 1517 10 10 Margarin, a folyékony margarin kivételével**
és
1517 10 90
Lásd a 1517 vtsz-hoz tartozó HR Magyarázat ötödik bekezdésének (A) pontját.
Meg kell jegyezni, hogy ezen alszámok alá történő osztályozáskor a víztartalom nem meghatározó tényező.
- 1517 90 91 Stabilizált folyékony növényi olaj, keverék**
Ezen alszám alá tartoznak a vegyileg átalakított növényi olajok keverékei is.
- 1521 Növényi viasz (a trigliceridek kivételével), méhviasz, más rovarviasz és cetvelő finomítva vagy színezve is**
- 1521 10 00 Növényi viasz**
A 1521 vtsz-hoz tartozó HR Magyarázat (I) részében leírt termékeken kívül ide tartozik a kávéviasz, amely a természetben a kávécsérje minden részén (kávészem, annak héja, hártya, levelek stb.) megtalálható és a koffeinmentes kávé gyártásának mellékterméke. Színe fekete, kávéhoz hasonló illatú és bizonyos tisztítószerek előállítására használják.
- 1521 90 91 Nyers**
Ide tartozik a viasz természetes formában.
- 1521 90 99 Más**
Ide a préselt vagy finomított viasz osztályozandó, fehérítve vagy festve is.
- 1522 00 Degras; zsíros anyagok vagy állati vagy növényi viaszok feldolgozási maradványai**
- 1522 00 31 Olívaolajra jellemző tulajdonságokkal rendelkező olajtartalommal**
és
1522 00 39
Lásd az árucsoporthoz tartozó Kiegészítő megjegyzések 3. pontját, amely meghatározza az ide nem tartozó maradványokat.

IV. ÁRUOSZTÁLY

ÉLELMISZER-KÉSZÍTMÉNYEK; ITALOK, ALKOHOLTARTALMÚ FOLYADÉKOK ÉS ECET; DOHÁNY ÉS ELKÉSZÍTETT DOHÁNYPÓTLÓK

16. ÁRUCSOPORT

HÚSBÓL, HALBÓL VAGY RÁKFÉLÉBŐL, PUHATESTŰBŐL, VAGY MÁS GERINCTELEN VÍZIÁLLATBÓL KÉSZÜLT TERMÉKEK

Általános megjegyzések

Az olyan összetett élelmiszer készítmények (beleértve az ún. „készételeket” is) besorolására, amelyek pl. kolbászt, húst, vágási mellékterméket és belsőséget, halat vagy rákfélét, puhatestű vagy más gerinctelen vízi állat húsát vagy ezek bármilyen kombinációját tartalmazzák zöldségfélékkel, spagettivel, mártásokkal stb. együtt, lásd az árucsoporthoz tartozó Megjegyzések 2. pontját és az árucsoport HR Magyarázata Általános rendelkezések utolsó előtti bekezdését.

Az árucsoporthoz tartozó Megjegyzések 2. pontja első bekezdés második mondata (a nagyobb tömegben lévő alkotórész szerinti vtsz. alá történő besorolásról) vonatkozik az alszámok alá történő besorolásra is. Az előbbieket nem vonatkoznak azonban a 1601 00 és a 1602 vtsz. alá tartozó májtartalmú készítményekre (lásd a Megjegyzések 2. pontjának bekezdésének második bekezdését).

Kiegészítő megjegyzések 2. pontjához Általában véve csak akkor azonosítható, hogy egy levágott darab milyen fajta állat milyen részéből származik, ha a darab megközelítő mérete 100 × 80 × 2 mm, vagy ennél nagyobb.

A „részei” kifejezés kizárólag olyan darabokra vonatkozik, amelyekről valamilyen, a kizárásos eljárásnál pontosabb módon határozható meg, hogy milyen fajta állat milyen részéből (pl. sonkából) származik.

1601 00 Kolbász és hasonló termék húsból, vágási melléktermékből, belsőségből vagy vérből; ezeken a termékeken alapuló élelmiszerek

Az a tény, hogy valamely terméket a kereskedelemben „kolbásznak és hasonló terméknek” tekintenek, nem meghatározó tényező az e vtsz. alá történő áruosztályozáskor.

Az olyan aprított vagy darabolt húskészítmények, amelyeket úgy préseltek alakra, hogy konzervdobozba vagy más merev formába töltöttek, akár hengeres alakú, akár nem, e vámtarifaszám alkalmazásában nem tekinthetők kolbásznak.

1601 00 10 Májból

Ide tartozik a májtartalmú kolbász és hasonló termék, hús, vágási melléktermék, belsőség, zsír stb. hozzáadásával is, feltéve, hogy a máj adja annak lényeges jellemzőjét. Ezek a termékek általában főzöttek és néha füstöltek és alapvetően jellegzetes máj ízűkről ismerhetők fel.

1601 00 91 Kolbász, száraz vagy kenhető, főzés nélkül

Ide tartoznak a nem főzött kolbászok, feltéve, hogy érlelték őket (pl. a levegőn történő szárítással) és azonnali fogyasztásra alkalmasak.

Ezek a termékek lehetnek füstöltek is, feltéve, hogy a füstölés nem vezet a hőkezelés által létrehozott albuminok teljes kicsapódásához, mint pl. a magas hőfokú füstölés esetén.

Ide tartoznak tehát az olyan kolbászfélék, amelyeket szeletelve fogyasztanak (mint a szalámi, arles-i kolbász, Plockwurst), valamint a kenhető termékek, pl. a Teewurst.

1601 00 99 Más

Ide tartozik:

1. a friss virsli és hasonló, amely nem ment át érlelési folyamaton;
2. főtt kolbászféle, mint pl. a frankfurti, strassbourgi, bécsi, a mortadella, az „andouilles” és „andouillettes” néven ismert sertés belsőségből készült hurka, májas hurka, véres hurka és más hasonló készítmények.

1602	Más elkészített vagy konzervált hús, vágási melléktermék, belsőség vagy vér
1602 10 00	Homogenizált készítmények Lásd az árucsoporthoz tartozó Alszámos megjegyzések 1. pontját.
1602 20 10 és 1602 20 90	Májból készült termékek Ide tartoznak a májtartalmú elkészített vagy konzervált termékek, hússal vagy más vágási melléktermékkel, belsőséggel keverve is, feltéve, hogy a máj adja a termék lényeges jellemzőjét. Az ide tartozó főbb termékek liba- vagy kacsamájból készülnek (1602 20 10).
1602 31 11 – 1602 39 80	A 0105 vtsz. alá tartozó baromfiból készült termékek Ezen alszámok alá kell osztályozni a baromfihúst és annak darabjait, ha azokat főzés után konzerválták. Ide tartozik: <ol style="list-style-type: none">1. csirke kocsonyában;2. fél vagy negyed csirke mártásban és egész pulyka-, liba- vagy csirkecomb, fagyasztva is;3. baromfi pástétom (amely főként baromfihúsból áll, borjúhús, sertésszír szarvasgomba és fűszerek hozzáadásával), fagyasztva is;4. alapanyagként baromfihúst tartalmazó készételek más anyagokkal, mint pl. zöldségfélékkel, rizzsel vagy tésztafélékkel (pl. makaróni) keverve, ez utóbbiak a húsétel köreitei. Példa az ilyen ételekre a „csirke rizzsel” és a „csirke gombával” valamint a tálcán kiszerelt fagyasztott csirkeételek, amelyek külön tartalmazzák a húst és külön a különféle más hozzávalókat. <p>A baromfihús vagy a vágási melléktermék százalékos arányának meghatározásakor a csontok tömegét figyelmen kívül kell hagyni.</p>
1602 31 11	Kizárólag főzés nélküli pulykahústartalommal Lásd az árucsoporthoz tartozó Kiegészítő megjegyzések 1. pontját.
1602 32 11	Főzés nélkül Lásd az árucsoporthoz tartozó Kiegészítő megjegyzések 1. pontját.
1602 39 21	Főzés nélkül Lásd az árucsoporthoz tartozó Kiegészítő megjegyzések 1. pontját.
1602 41 10 és 1602 41 90	Sonka és részei A „részek” kifejezés értelmezésére lásd az árucsoporthoz tartozó Kiegészítő megjegyzések 2. pontját és a vonatkozó magyarázatot. <p>Az aprított vagy finomra őrölt készítmények még akkor sem tartoznak ezen alszám alá, ha sonkából vagy abból vágott részekből készültek.</p>
1602 42 10 és 1602 42 90	Lapocka és részei A „részek” kifejezés értelmezésére lásd az árucsoporthoz tartozó Kiegészítő megjegyzések 2. pontját és a vonatkozó magyarázatot. <p>Az aprított vagy finomra őrölt készítmények még akkor sem tartoznak ezen alszám alá, ha lapockából vagy abból vágott részekből készültek.</p>
1602 49 11 – 1602 49 50	Házi sertésből A hús vagy mindenfajta vágási melléktermék és belsőség, beleértve a bármilyen fajtájú vagy bármilyen eredetű zsiradékot is, százalékos arányának meghatározását lásd a Bizottság 226/89/EGK rendeletében (HL L 029., 1989.1.31., 11. o.). Ennek az arálynak a meghatározásakor a zselatint és a szószoikat nem kell számításba venni.

- 1602 49 15** **Más keverékek, sonka (lábak), lapocka, tarja, karaj vagy szügy és ezek részeitől készült tartalommal**
A „részek” kifejezés értelmezésére lásd az árucsoporthoz tartozó Kiegészítő megjegyzések 2. pontját és a vonatkozó magyarázatot.
Az ezen alszám alá tartozó keverékeknek az alszám szövegében felsoroltak (és/vagy ezek részei) közül legalább az egyiket tartalmazniuk kell, de nem szükséges, hogy az adja a keverék lényeges jellemzőjét. A keverékben lehet más állat húsa, vágási mellékterméke vagy belsősége is.
- 1602 50 10** **Főzés nélküli; főtt hús vagy belsőség és főzés nélküli hús vagy belsőség keveréke**
Lásd az árucsoporthoz tartozó Kiegészítő megjegyzések 1. pontját.
- 1602 50 31** **Főtt, pácolt marhahús (corned beef) légmentes csomagolásban**
A 1602 50 31 alszám alkalmazásában a „légmentes csomagolásban” kifejezés olyan terméket jelent, amelyet légmentesen lezárva szereltek ki, vákuum alkalmazásával vagy anélkül, hogy ilyen módon megakadályozzák, hogy a levegő vagy más gázok eltávozzanak a termékből vagy behatoljanak abba. Ha a csomagolást felnyitják, az eredeti légmentes lezárás véglegesen megszűnik.
Ezen alszám alá tartoznak többek között a lehegesztett műanyagzsákba csomagolt termékek, vákuum alkalmazásával vagy anélkül is.
- 1602 90 61** **Főzés nélküli; főtt hús vagy belsőség és főzés nélküli hús vagy belsőség keveréke**
Lásd az árucsoporthoz tartozó Kiegészítő megjegyzések 1. pontját.
- 1602 90 72 és 1602 90 74** **Főzés nélküli; főtt hús vagy belsőség és főzés nélküli hús vagy belsőség keveréke**
Lásd az árucsoporthoz tartozó Kiegészítő megjegyzések 1. pontját.
- 1604** **Elkészített vagy konzervált hal; kaviár és halikrából készített kaviárpótló**
Lásd az árucsoporthoz tartozó Alszámos megjegyzések 2. pontját.
- 1604 12 91** **Légmentes csomagolásban**
Lásd a 1602 50 31 alszámhoz tartozó magyarázatot.
- 1604 14 16** **Filéként ismert loin (törzsrész)**
Ez alá az alszám alá csak a 0304 vtsz-hoz tartozó HR Magyarázat (1) pontjában meghatározott filék tartoznak, amelyek rendelkeznek az alábbi három jellemző tulajdonsággal:
— megfőzték azokat,
— folyékony közeg nélkül, élelmiszer csomagolására szolgáló zsákokban (vagy zacskókban) vannak, vákuum alatt vagy hővel leforrasztva is, és
— fagyasztott állapotban vannak.
- 1604 19 31** **Filéként ismert loin (törzsrész)**
Lásd a 1604 14 16 alszámhoz tartozó magyarázatot.
- 1604 20 05** **Halpaszta (surimi) készítmény**
Lásd a 0304 99 10 alszámhoz tartozó magyarázatot.
Az ide tartozó készítmények más termékekkel (pl. liszttel, keményítővel, fehérjékkel, héjas állatok húsaival, fűszerekkel, ízesítő és színező anyagokkal) kevert surimiból állnak. Hőkezélik és általában fagyasztva importálják.
- 1605** **Elkészített vagy konzervált rákfélé, puhatestű és más gerinctelen víziállat**
Lásd az árucsoporthoz tartozó Alszámos megjegyzések 2. pontját.
- 1605 20 10** **Légmentes csomagolásban**
Lásd a 1602 50 31 alszámhoz tartozó magyarázatot.
- 1605 90 11** **Légmentes csomagolásban**
Lásd a 1602 50 31 alszámhoz tartozó magyarázatot.

17. ÁRUCSOPORT

CUKOR ÉS CUKORÁRUK

- 1701 Nád- vagy répacukor és vegytiszta szacharóz szilárd állapotban**
- 1701 11 10 Nyerscukor ízesítő- vagy színezőanyagok hozzáadása nélkül**
–
1701 12 90 Lásd az árucsoporthoz tartozó Alszámos megjegyzések 1. pontját.
Ide tartoznak:
1. egyes fehér, finomítatlan cukrok;
2. alacsony forgatóképességű barna cukrok, amelyeket a cukorgyártási folyamat során a második és a harmadik kieresztett szirupból nyernek és színük főként a melasztartalom miatt a sárgától a sötétbarnáig változhat, szacharóz tartalmuk általában 85 és 98 tömegszázalék közötti;
3. a finomítási eljárásból vagy a cukorkagyártásból származó kevésbé tiszta cukor, pl. darabos barnacukor.
- 1701 11 10 Nádcsukor**
és
1701 11 90 Lásd a 1701 11 és 1701 12 alszámokhoz tartozó HR Magyarázatot.
- 1701 12 10 Répacukor**
és
1701 12 90 Lásd a 1701 11 és 1701 12 alszámokhoz tartozó HR Magyarázatot.
- 1701 91 00 Ízesítő- vagy színezőanyagok hozzáadásával**
A színezett vagy ízesített cukrokat akkor is ide kell osztályozni, ha szacharóztartalmuk 99,5 tömegszázalék alatti.
- 1701 99 10 Fehér cukor**
Lásd az árucsoporthoz tartozó Kiegészítő megjegyzések 3. pontját.
Az ide tartozó fehér cukrok általában fehér színűek, lehetnek finomítva is, szacharóztartalmuk magas (99,5 tömegszázalék és a fölött).
A fehér cukor szacharóztartalmának a 17. árucsoporthoz tartozó Kiegészítő megjegyzések 3. pontja szerinti meghatározására a Bizottság 79/796/EGK irányelve (HL HL L 239., 1979.9.22., 24. o.) II. számú Mellékletében leírt 10. számú polarimetriás módszert kell alkalmazni.
- 1702 Más cukor, beleértve a vegytiszta tejcukrot, malátacukrot, szőlőcukrot és a gyümölcscukrot is, szilárd állapotban; cukorszirup hozzáadott ízesítő- vagy színezőanyagok nélkül; míméz, természetes mézzel keverve is; égetett cukor**
- 1702 11 00 Tejcukor és tejcukorszirup**
és
1702 19 00 Lásd a 1702 vtsz-hoz tartozó HR Magyarázat (A) (1) részét és a (B) rész első bekezdését.
- 1702 30 10 Izoglükóz**
Lásd az árucsoporthoz tartozó Kiegészítő megjegyzések 5. pontját.
- 1702 30 50 Más**
és
1702 30 90 A glükóz tömegszázalékos arányának kiszámításakor a „szárazanyagra számítva” kifejezést úgy kell érteni, hogy sem a szabad, sem a kristályosodott („kristályvíz”) vizet nem tartalmazza.

- 1702 40 10** **Izoglükóz**
Lásd az árucsoporthoz tartozó Kiegészítő megjegyzések 5. pontját.
- 1702 60 10** **Izoglükóz**
Lásd az árucsoporthoz tartozó Kiegészítő megjegyzések 5. pontját.
- 1702 60 80** **Inulinszirup**
Lásd az árucsoporthoz tartozó Kiegészítő megjegyzések 6. a) pontját.
- 1702 90 30** **Izoglükóz**
Lásd az árucsoporthoz tartozó Kiegészítő megjegyzések 5. pontját.
- 1702 90 80** **Inulinszirup**
Lásd az árucsoporthoz tartozó Kiegészítő megjegyzések 6. b) pontját.
- 1702 90 95** **Más**
Ide tartozik:
 1. malátacukor, a vegytiszta kivételével;
 2. invertcukor;
 3. cukorszirup (a juharszirup kivételével), nem ízesítve és nem színeztve;
 4. a helytelenül „nagy tisztaságú melasz”-nak nevezett termék, amelyet a nyers nádszirup hidrolízisével és töményítésével nyernek és főleg antibiotikumok gyártásához tápközegeként, illetve etilalkohol gyártására használnak;
 5. laktulóz a vegytiszta laktulóz kivételével.
- 1703** **Cukor kivonása vagy finomítása során nyert melasz**
- 1703 10 00** **Nádmelasz**
Lásd a 1703 10 alszámhoz tartozó HR Magyarázatot.
- 1704** **Cukorkaáru (beleértve a fehér csokoládét is) kakaótartalom nélkül**
- 1704 10 10 és 1704 10 90** **Rágógumi, cukorbevonattal is**
Ezen alszámok alá tartozik az édesített rágógumi, amely a csikle gumit vagy más hasonló nem ehető alkotórészt tartalmaz, tekintet nélkül arra, hogy milyen formában szerelték ki (lap, cukorbevonatú rombusz, golyó stb.), beleértve a felfújható rágógumit (bubble gum) is.
- 1704 90 10** **10 tömegszázalékot meghaladó szacharóztartalmú édesgyökér-kivonat, más anyag hozzáadása nélkül**
Ide csak a 10 tömegszázalékot meghaladó szacharóz-tartalmú édesgyökér-kivonat tartozik másféle cukor, ízesítő vagy egyéb anyag hozzáadása nélkül, pogácsa, rúd, pasztilla stb. formára kiszervezve is.
A cukorkaárúnak elkészített édesgyökér-kivonat, amely más alkotórészeket is tartalmaz, szacharóz-tartalomtól függetlenül a 1704 90 99 alszám alá osztályozandó.
- 1704 90 30** **Fehér csokoládé**
Lásd a 1704 vtsz-hoz tartozó HR Magyarázat második bekezdésének vi. pontját.

- 1704 90 51** **Más**
- 1704 90 99** Ezen alszámok alá tartozik a közönségesen csak „cukorkának” nevezett termék. Az ilyen készítmény még akkor is ide osztályozandó, ha iható szeszt vagy alkoholalapú likőrt tartalmaz.
- Ide tartoznak a fondant, marcipán, nugát stb. készítéséhez használt masszák is, amelyek a cukrászatban használt félkész termékek és általában tömb vagy pogácsa formában vannak kiszerezve. Ezek a félkész termékek akkor is ezen alszámok alá tartoznak, ha a végtermékké való feldolgozásuk során cukortartalmuk megnövekszik, feltéve, hogy különleges összetételük révén csak bizonyos cukrászati termék előállítására szánták azokat.
- Nem tartoznak ide:
- az ehető jégkrém, még akkor sem, ha nyalókához hasonlóan pálcikához erősítették rudacska formájában (2105 00 alszám.);
 - kakaótartalmú édesség különböző mértékben keverve kakaót nem tartalmazó cukorkával és keverékként eladásra csomagolva (1806 vtsz.).
- 1704 90 51** **Massza, beleértve a marcipánt is, legalább 1 kg nettó tömegű kiszerezésben**
- Lásd a 1704 vtsz.-hoz tartozó HR Magyarázat második bekezdésének (iv) és (ix) pontjait.
- Ide tartoznak a cukorbevonat vagy -máz keverékek is.
- 1704 90 55** **Torokpasztilla és köhögés elleni cukorka**
- Lásd a 1704 vtsz.-hoz tartozó HR Magyarázat második bekezdésének (v) pontját.
- 1704 90 61** **Cukorral bevont termékek**
- Ide tartoznak az olyan cukrászati termékek, mint a cukrozott mandula kemény cukormázzal bevonva. Az ún. „bevonatos” édességeket úgy állítják elő, hogy az édesség közepének szánt anyagot (pl. egy mandulaszemet) cukorsziruppal teli serpenyőbe teszik; mikor a serpenyő forgásba kezd, a cukor ráakódik a magra. Lehűtve a cukor különálló réteget képez rajta.
- 1704 90 65** **Gumicukorka és zselécukorka, beleértve a cukorka alakban megjelenő gyümölcsmasszát is**
- A gumi- és zselécukorka kocsonyásító anyagból (mint pl. gumiarábikum, zselatin, pektin és egyes keményítők) cukorral és ízesítővel készült termék. Sokféle formájuk lehet, pl. emberi vagy állati alak.
- 1704 90 71** **Főzött édesség, töltött is**
- A főzött édességek kemények, néha ridegek és átlátszó vagy áttetsző megjelenésűek. Alapvetően főzött cukorból állnak, amelyhez (zsírok kivételével) kis mennyiségű más anyagot adagoltak, hogy az ízék, állagok és színek széles variációját érjék el. Az ilyen termékek közepében töltelék is lehet.
- 1704 90 75** **Vajas karamellcukorka, égetett cukor és hasonló édességek (toffee)**
- A tej-karamella, az égetett cukor és a hasonló édességek olyan termékek, amelyek a főzött édességekhez hasonlóan főzött cukorból készültek, de zsiradékanyagot is adtak hozzá.
- 1704 90 81** **Sajtott tableta**
- A sajtolt tabletták különféle formájú préselt cukorkák, amelyek kötőanyagot is tartalmazhatnak.
- 1704 90 99** **Más**
- Ide osztályozandók az előző alszámok alá nem tartozó termékek. Például:
- fondantok;
 - marcipánok nettó 1 kg alatti tömegű közvetlen fogyasztásra csomagolva (marcipán más csomagolásban: 1704 90 51 alszám);
 - nugátok;
 - cukorkának kiszerezelt édesgyökér kivonat.

18. ÁRUCSOPORT

KAKAÓ ÉS KAKAÓKÉSZÍTMÉNYEK

- 1801 00 00** **Kakaóbab egészben vagy törve, nyersen vagy pörköelve**
- A kakaóbab tartalmaz (tömegszázalékban) 49–54 % kakaóvajnak nevezett zsíradékot, 8–10 % keményítőt, 8–10 % fehérjét, 1–2 % teobromint, 5–10 % tanint (katechin vagy „kakaó-vörös”), 4–6 % cellulózt, 2–3 % ásványi anyagot, szterolokat (D-vitamint) és különféle fermentumokat.
- 1803** **Kakaómassza, zsírtalanítva is**
- Ide tartozik a kakaómassza darabokban is, de oldhatóságának növelésére alkáliákkal kezelve. Nem tartozik ide a hasonlóan kezelt kakaómassza por formájában (1805 vtsz.)
- 1805 00 00** **Kakaópor, cukor vagy más édesítőanyag hozzáadása nélkül**
- Az olyan kakaópor, amelyhez kis mennyiségben (5 tömegszázalék körül) lecitint adtak, ide osztályozandó, mivel e művelet célja az, hogy megnövelje a kakaópor diszperziós képességét a folyadékban és így könnyebbé tegye a kakaóalapú ital (oldott kakaó) készítését.
- 1806** **Csokoládé- és kakaótartalmú más élelmiszer-készítmény**
- A 1806 vtsz. értelmében kakaótartalmúnak csak a kakaóbabot, kakaómasszát vagy kakaóport tartalmazó termékek minősülnek.
- 1806 20 10** **Legalább 31 tömegszázalék kakaóvaj-tartalommal vagy összesítve legalább 31 tömegszázalék kakaóvaj- és tejszír-tartalommal**
- Ide tartozik az általánosan csak „csokoládé bevonó”, illetve „tejcsokoládé bevonó” néven ismert termék.
- 1806 20 30** **Összesítve legalább 25 tömegszázalék, de kevesebb mint 31 tömegszázalék kakaóvaj- és tejszírtartalommal**
- Ide tartozik az általánosan „tejcsokoládé”-ként ismert termék.
- 1806 20 50** **Legalább 18 tömegszázalék kakaóvaj-tartalommal**
- Ide tartozik az általában „keserűcsokoládénak” nevezett termék.
- 1806 20 70** **Tejcsokoládé-morzsa**
- A tejcsokoládé morzsát az alaposan elkevert víz, cukor, tej és kakaó vákuum alatti szárításával nyerik; általában tejcsokoládé gyártására használják. Omlós, szabálytalan darabok vagy por alakjában fordulhat elő. A tejcsokoládé morzsa általában 35 és 70 tömegszázalék között tartalmaz cukrot, 15 és 50 tömegszázalék között tejalkotókat és 5–30 tömegszázalék kakaót.
- A különleges morzsaképző eljárás ezen alkotórészek kristályosodását idézi elő.
- 1806 20 95** **Más**
- Ide egyéb kakaótartalmú készítmények tartoznak, nevezetesen a praliné massa és a kenhető csokoládé.
- 1806 31 00** **Töltött**
- Lásd a 1806 31 alszámhoz tartozó HR Alszámos magyarázatát.
- 1806 32 10** **Gabona, gyümölcs vagy diófélék hozzáadásával**
- Ide tartoznak a gabonát, gyümölcsöt vagy dióféléket egészben vagy darabokban csokoládéba beágyazva tartalmazó csokoládé tömbök, táblák és rudak.

- 1806 90 11 és 1806 90 19** **Csokoládé, töltött is**
A „töltött” kifejezést illetően a 1806 31 alszámhoz tartozó HR Alszámos magyarázatban foglaltak értelemszerűen alkalmazandóak.
Ide az általában egy harapásra bekapható termékek tartoznak:
— töltött csokoládé, vagy
— csokoládé és bármilyen ehető anyag rétegzett kombinációja, vagy
— csokoládé és bármilyen élelmiszer keveréke.
- 1806 90 11** **Alkoholtartalommal**
Az olyan csokoládéárut, amelyben egyes csokoládék tartalmaznak alkoholt, mások pedig nem, a Kombinált Nomenklátúra 3 (b) általános értelmezési szabálya rendelkezéseivel összhangban kell besorolni.
- 1806 90 19** **Más**
Lásd a 1806 90 11 alszámhoz tartozó magyarázatot.
- 1806 90 31** **Töltött**
A „töltött” kifejezést illetően a 1806 31 alszámhoz tartozó HR Alszámos magyarázatban foglaltak értelemszerűen alkalmazandóak.
Ide tartozik a töltött húsvéti csokitójás és más csokoládé figura.
- 1806 90 39** **Töltetlen**
Ide tartozik a csokoládé csík, pehely és hasonló, valamint a tömör vagy üreges csokitójás és -figura.
- 1806 90 50** **Cukorkaáru és kakaótartalmú cukorhelyettesítő termékből készült cukorkapótló**
Ezen alszám alá a 1704 vtsz. cukorkaárui tartoznak kakaó hozzáadásával, pl. kakaótartalmú tej-karamella és cukorral bevont termék.
- 1806 90 60** **Kakaótartalmú kenhető termékek**
Ide a legfeljebb nettó 2 kg-os közvetlen csomagolásba kiserelt kenhető csokoládétermékek tartoznak.
- 1806 90 90** **Más**
Ezen alszám alá tartoznak bizonyos kakaót tartalmazó, krémek, ehető jégkrém, desszertek és hasonló készítmények készítésére szolgáló porok, figyelembe véve az árucsoport HR Magyarázatának Általános rendelkezéseiben felsorolt kivételeket.

19. ÁRUCSOPORT

GABONA, LISZT, KEMÉNYÍTŐ VAGY TEJ FELHASZNÁLÁSÁVAL KÉSZÜLT TERMÉKEK; CUKRÁSZATI TERMÉKEK**Általános megjegyzés**

Ebben az árucsoportban a „kakaópor tartalom” kiszámítása rendszerint úgy történik, hogy a teobromin és a koffein tartalom összegét megszorozzák 31-gyel.

A teobromin és a koffein tartalmat HPLC (nagynyomású folyadék-kromatográfia) módszerrel határozzák meg.

A kakaótól eltérő forrásból teobromint vagy koffeint tartalmazó termékek esetében a kakaótartalom kiszámításakor a teobromin- és a koffeintartalom említett összege nem vehető figyelembe.

1901 Malátakivonat; lisztből, darából, durva őrleményből, keményítőből vagy malátakivonatból előállított, másutt nem említett élelmiszer-készítmény, amely kakaót nem, vagy teljesen zsírtalanított anyagra számítva 40 tömegszázaléknál kisebb mennyiségben tartalmaz; a 0401–0404 vtsz. alá tartozó áruból készített, másutt nem említett olyan élelmiszer-készítmény, amely kakaót nem vagy teljesen zsírtalanított anyagra számítva 5 tömegszázaléknál kisebb mennyiségben tartalmaz

A 1901 vtsz. értelmében kakaótartalmúnak csak a kakaóbabot, kakaómasszát vagy kakaóport tartalmazó termékek minősülnek.

1901 20 00 Keverék és tészta a 1905 vtsz. alá tartozó pékáruk készítéséhez

Ezen alszám alá tartozik a 1901 vtsz. HR Magyarázata (II) nyolcadik bekezdésének (7) és (8) pontjában említett tésztakeverék.

Nem tartozik ide a szárított vagy főzött, lisztből vagy keményítőből készült ostya, még akkor sem, ha cukrászati termékek előállítására szánták (1905 vtsz.).

1901 90 11 Malátakivonat

és
1901 90 19 Lásd a 1901 vtsz.-hoz tartozó HR Magyarázat (I) pontját.

A malátakivonat dextrint, malátacukrot, fehérjéket, vitaminokat, enzimeket és ízesítőket tartalmaz.

Nem tartozik ide a malátakivonatot tartalmazó, gyermekek számára készült kiskereskedelmi készítmény, még akkor sem, ha a malátakivonat az egyik fő alkotórésze (1901 10 00 alszám).

1902 Tészta, főzve vagy töltve (hússal vagy más anyaggal) vagy másképp elkészítve is, mint pl. spagetti, makaróni, metélt, lasagne, gnocchi, ravioli, cannelloni; kuszkus (búzadarakása) elkészítve is

1902 20 91 Főzve

Ide tartozik az előfőzött tészta is.

1902 40 90 Más

Ide tartozik az elkészített kuszkus, pl. hússal, zöldségekkel és más hozzávalókkal, feltéve, hogy a készítmény hústartalma nem haladja meg a 20 tömegszázaléket.

1904 Gabonából vagy gabonatermékekből puffasztással vagy piritással előállított, elkészített élelmiszer (pl. kukoricapehely); másutt nem említett gabona (a kukorica kivételével) szem formában vagy pehely vagy más megmunkált szem formában (a liszt, a dara és a durva őrlemény kivételével) előfőzve vagy másképp elkészítve

Lásd az árucsoporthoz tartozó Megjegyzések 3. és 4. pontját.

A 1904 vtsz. értelmében kakaótartalmúnak csak a kakaóbabot, kakaómasszát vagy kakaóport tartalmazó termékek minősülnek.

- 1904 10 10**
–
1904 10 90
- Gabonából vagy gabonatermékekből puffasztással vagy pirítással előállított, elkészített élelmiszer**
- A 1904 vtsz-hoz tartozó HR Magyarázat (A) részének negyedik bekezdésében felsorolt eljárásokkal előállított termékek, beleértve az egyéb gabonafélékből készületeket is, akkor is ide osztályozandók, ha a puffasztás után lisztte, darává vagy pelletté alakítják.
- Ide tartoznak a szabálytalan alakú, olyan termékből mint pl. a kukoricaliszt, sajtolással előállított csomagolóanyagok, még akkor is, ha emberi fogyasztásra alkalmatlanná tették azokat.
- 1904 20 10**
–
1904 20 99
- Pírítatlan gabonapelyhekből vagy pírítatlan és pírított gabonapelyhely vagy puffasztott gabona keverékéből előállított élelmiszer**
- Lásd a 1904 vtsz-hoz tartozó HR Magyarázat (B) bekezdését.
- 1904 30 00**
- Bulgur búza**
- Lásd a 1904 vtsz-hoz tartozó HR Magyarázat (C) bekezdését.
- 1904 90 10**
és
1904 90 80
- Más**
- Lásd a 1904 vtsz-hoz tartozó HR Magyarázat (D) bekezdését.
- 1905**
- Kenyér, cukrászsütemény, kalács, keksz (biscuit) és más pékáru kakaótartalommal is; áldozóostya, üres gyógyszerkapszula, pecsételőostya, rizspapír és hasonló termék**
- E vámtarifaszám alá tartoznak a fogyasztásra kész koktélfalatkák (cocktail snacks) pl. szárított borsó, vagy földimogyoró formájában, melyeket tésztával teljesen bevontak, amennyiben vastagsága és íze következtében a tésztabevonat határozza meg a termék lényeges jellemzőjét.
- A 1905 vtsz. értelmében kakaótartalmúnak csak a kakaóbabot, kakaómasszát vagy kakaóport tartalmazó termékek minősülnek.
- E vámtarifaszám alá semmilyen formában sem tartozik a nyers (nem hőkezelt) tészta, kenyér, péksütemény, cukrászsütemény, keksz és más pékáru készítéséhez, kakaó tartalommal sem (1901 20 00 alszám).
- 1905 10 00**
- Ropogós kenyér („knäckebröt”)**
- Lásd a 1905 vtsz-hoz tartozó HR Magyarázat (A) bekezdésének (4) pontját.
- Ide tartoznak a préseléssel készült termékek is.
- 1905 20 10**
–
1905 20 90
- Mézeskalács és hasonló**
- Lásd a 1905 vtsz-hoz tartozó HR Magyarázat (A) bekezdésének (6) pontját.
- Nem tartozik ide az úgynevezett „speculoos” (egyfajta flamand fűszeres sütemény) vagy az orosz kenyér („patience”).
- 1905 31 11**
–
1905 31 99
- Édes keksz (biscuit)**
- Lásd az árucsoporthoz tartozó Kiegészítő megjegyzések 1. és 2. pontját és a 1905 vtsz-hoz tartozó HR Magyarázat (A) bekezdésének (8) b) pontját.
- Ide tartoznak a préseléssel nyert ilyen termékek is.
- 1905 31 30**
- Legalább 8 tömegszázalék tejzsírtartalommal**
- Ide tartoznak a vajas kekszek.
- 1905 31 91**
- Szendvicskeksz (biscuit)**
- Ide tartozik a két biscuit között lévő elkülönült, bármilyen ehető töltelékre teget tartalmazó termék. A töltelék lehet pl. csokoládé, dzsem, fondant krém vagy dió-, ill. mogyorókrém.

- 1905 32 05** **Gofri és ostya**
–
1905 32 99 Lásd az árucsoporthoz tartozó Kiegészítő megjegyzések 1. pontját és a 1905 vtsz-hoz tartozó HR Magyarázat (A) bekezdésének (9) pontját.
- 1905 32 91** **Sózva, töltött is**
Ide tartozik a sajt tartalmú ízesített ostya is.
- 1905 40 10** **Kétszersült, pírított kenyér és hasonló pírított termék**
és
1905 40 90 Lásd a 1905 vtsz-hoz tartozó HR Magyarázat (A) bekezdésének (5) részét.
- 1905 90 20** **Áldozóostya, üres gyógyszerkapszula, pecsételőostya, rizspapír és hasonló termékek**
Lásd a 1905 vtsz-hoz tartozó HR Magyarázat (B) bekezdését.
- 1905 90 30** **Kenyér méz, tojás, sajt vagy gyümölcs hozzáadása nélkül és legfeljebb 5 tömegszázalék cukor-, és legfeljebb 5 tömegszázalék zsírtartalommal, szárazanyagra számítva**
A „kenyér” kifejezés különféle méretű termékeket takar.
Ezen alszám alá tartozik a közönséges kenyér különféle formákban, különleges kenyerek, mint pl. a glutén-kenyér cukorbeteg számára és a tengerész kétszersült.
- 1905 90 45** **Biscuit**
Lásd a 1905 vtsz-hoz tartozó HR Magyarázat (A) bekezdésének (8) a) és c) pontját.
- 1905 90 55** **Extrudált vagy puffasztott termék, ízesített vagy sózott**
Lásd a 1905 vtsz-hoz tartozó HR Magyarázat (A) bekezdésének (7) és (15) pontját.
- 1905 90 60** **Édesítőanyag hozzáadásával**
Ide tartozik minden, az előző alszámok alá nem tartozó finom pékáru, pl. a sütemények, édes tészták és a habcsók.
- 1905 90 90** **Más**
Ide tartozik a gyümölcstorta, a pizza, valamint minden fajta kenyér, amely nem sorolható a 1905 90 30 és a 1905 90 60 alszámok alá.
Ide tartoznak a szabálytalan alakú, keményítőtől sajtolással előállított csomagolóanyagok, még akkor is, ha emberi fogyasztásra alkalmatlanná tették azokat.

20. ÁRUCSOPORT

ZÖLDSÉGFÉLÉKBŐL, GYÜMÖLCSBŐL, DIÓFÉLÉKBŐL VAGY MÁS NÖVÉNYRÉSZEKBŐL ELŐÁLLÍTOTT KÉSZÍTMÉNYEK**Általános megjegyzések**

Ebbe az árucsoportba tartoznak a fogyasztásra kész falatkák (snacks) pl. szárított borsó, vagy földimogyoró formájában, melyeket tésztával csak részben vontak be, és amelyek lényeges jellemzőjét következőképpen a zöldség, gyümölcs, dióféle vagy más növényrész határozza meg.

Ebbe az árucsoportba tartozik a teljes tejsavas erjedésen átment uborka és apró uborka is.

Azonban azt az uborkát és apró uborkát, amely nem ment át teljes tejsavas erjedésen, és sós lében van ideiglenesen tartósítva, a 0711 40 00 alszám alá kell besorolni, amennyiben az közvetlen emberi fogyasztásra nem alkalmas. Az ilyen termékek sótartalma általában legalább 10 tömegszázalék.

Megjegyzések
4. pontjához A paradicsomlé szárazanyag-tartalmának meghatározására a Bizottság 1979/82/EGK rendelete (HL L 214., 1982.7.22., 12. o.) Mellékletében leírt vizsgálati módszert kell alkalmazni.

Kiegészítő megjegyzések
1. pontjához A termék savtartalmának meghatározásához az áru folyékony és szilárd részének alikvot mennyiségét kell homogenizálni.

2001 **Zöldség, gyümölcs, dióféle és más ehető növényrész ecettel vagy ecetsavval elkészítve vagy tartósítva (savanyúság)**

Lásd az árucsoporthoz tartozó Megjegyzések 3. pontját.

2001 90 10 **Mangóból készült fűszeres ízesítő (chutney)**

Ezen alszám, valamint a 2103 90 10 alszám alkalmazásában a mangó chutney olyan ecetes mangó készítmény, amelyhez sokféle anyagot, mint pl. gyömbért, mazsolát, borsot és cukrot adtak.

Amíg azonban az ide tartozó mangó chutney darabos gyümölcsöket tartalmaz, addig a 2103 90 10 alszám alá tartozó teljesen homogenizált szósz, amelynek a sűrűsége változó.

2001 90 50 **Ehető gomba**

Nem tartozik ide az olyan ehető gomba, amelyet a 0711 vtsz. alatt meghatározott eljárásokkal (pl. tömény, ecetet vagy ecetsavat tartalmazó sós lében) csupán ideiglenesen tartósítottak.

2002 **Paradicsom ecet vagy ecetsav nélkül elkészítve vagy tartósítva**

2002 10 10 **Paradicsom egészben vagy darabolva**

és

2002 10 90

Ide tartozik a paradicsom egészben vagy darabolva, hámozva vagy sterilizálással tartósítva is.

2002 90 11 **Más**

2002 90 99

Ide tartozik a paradicsompüré, formázva is, a paradicsom sűrítmény és a paradicsomlé, amelynek szárazanyag tartalma legalább 7 tömegszázalék. Ezen alszám alá tartozik a paradicsomlé víztelenítésével nyert paradicsom por is; nem tartozik ide azonban az előzetesen szeletelt paradicsom szárításával nyert pelyhek őrlésekor keletkező por, amely a 0712 90 30 alszám alá osztályozandó.

2004 **Más zöldség ecet vagy ecetsav nélkül elkészítve vagy tartósítva, fagyasztva, a 2006 vtsz. alá tartozó termékek kivételével**

Lásd az árucsoporthoz tartozó Megjegyzések 3. pontját.

Nem tartoznak e vtsz. alá a 0714 vtsz. alatti áruból készült készítmények, amelyeket nem tekintenek zöldségnek (2001 90 40, 2006 00 38, 2006 00 99 vagy 2008 99 91).

- 2004 10 10** **Főzve, máshogy nem elkészítve**
Ide tartoznak a 2004 vtsz-hoz tartozó HR Magyarázat második bekezdésének 1. pontjában felsorolt termékek.
- 2004 10 91** **Más**
és
2004 10 99 Ide tartoznak a 2004 vtsz-hoz tartozó HR Magyarázat második bekezdésének 3. pontjában felsorolt termékek.
- 2004 90 50** **Borsó (*Pisum sativum*) és a *Phaseolus* spp. fajhoz tartozó korai bab, hüvellyel**
Ezen alszám alkalmazásában a „bab hüvelyben” kifejezés alatt csak a *Phaseolus*- és a *Vigna*-félék családjába tartozó éretlenül leszedett bab értendő, amelynél a teljes hüvely ehető. A hüvely sokféle színű lehet, mint pl. egyöntetűen zöld, zöld szürke vagy kék mintázattal vagy sárga (viaszbab).
- 2005** **Más zöldség ecet vagy ecetsav nélkül elkészítve vagy tartósítva, nem fagyasztva, a 2006 vtsz. alá tartozó termékek kivételével**
A 2004 vtsz-hoz tartozó magyarázat vonatkozik erre a vámtarifaszámra.
E vtsz. alá tartozik a „papad” elnevezésű termék, amely hüvelyes zöldségfélék lisztjéből, sóból, fűszerekből, étolajból, kelesztőszerből és néha kis mennyiségű gabona- vagy rizslisztből készült szárított tézstalapokból áll.
- 2005 10 00** **Homogenizált zöldség**
Lásd az árucsoporthoz tartozó Alszámos megjegyzések 1. pontját.
- 2005 20 80** **Más**
Ezen alszám alá tartozik a burgonya, szeletelve vagy hasábra vágva, elősütve zsírban vagy olajban, hűtve és vákuum-csomagolva.
- 2005 70 00** **Olajbogyó**
Ezen alszám alá a 2005 vtsz-hoz tartozó HR Magyarázat negyedik bekezdésének 1. pontjában említett olajbogyó tartozik, zöldséggel (pl. spanyol paprikával vagy édespaprikával), gyümölccsel vagy diófélével (pl. mandulával) vagy zöldség és gyümölcs vagy dióféle keverékével töltve is.
- 2006 00** **Zöldség, gyümölcs, dióféle, gyümölcshéj és más növényrész, cukorral tartósítva (drénezett, cukrozott vagy kandírozott)**
- 2006 00 31** **13 tömegszázalékot meghaladó cukortartalommal**
–
2006 00 38 Lásd az árucsoporthoz tartozó Kiegészítő megjegyzések 2. a) pontját a cukortartalomra vonatkozóan.
- 2007** **Dzsem, gyümölcskocsonya (zselé), gyümölcslé, püré és krém gyümölcsből vagy diófélékből, főzéssel készítve, cukorral vagy más édesítőszerrel hozzáadásával is**
A főzéssel készíthető kifejezés értelmezésére lásd az árucsoporthoz tartozó Megjegyzések 5. pontját.
Lásd az árucsoporthoz tartozó Kiegészítő megjegyzések 2. a) pontját a cukortartalomra vonatkozóan.
Nem tartozik e vtsz. alá az olyan gyümölcspép, amelyet átpaszírozással nyertek, majd vákuumban forrásig melegítettek, amelynek textúrája és vegyi összetétele nem változott meg a hőkezelés hatására (2008 vtsz.).
- 2007 10 10** **Homogenizált készítmények**
–
2007 10 99 Lásd az árucsoporthoz tartozó Alszámos megjegyzések 2. pontját.
- 2008** **Más módon elkészített vagy tartósított, másutt nem említett gyümölcs, dióféle és más ehető növényrész, cukor vagy más édesítőszerrel vagy alkohol hozzáadásával is**
Lásd az árucsoporthoz tartozó Kiegészítő megjegyzések 2. a) pontját a cukortartalomra vonatkozóan.
Lásd az árucsoporthoz tartozó Kiegészítő megjegyzések 3. pontját a hozzáadott cukorra vonatkozóan.
Lásd az árucsoporthoz tartozó Kiegészítő megjegyzések 4. pontját az alkoholtartalomra vonatkozóan.

2008 11 10

Diófélék, földimogyoró és más mag, egymással keverve is

2008 19 99

Ide tartoznak a 2008 vtsz-hoz tartozó HR Magyarázat második bekezdésének 1. és 2. pontjaiban említett termékek, beleértve azok keverékeit is.

Ide tartoznak az olyan termékek is:

1. amelyeket pelyhesítettek vagy zúztak, elsősorban süteményekhez használnak; vagy
2. amelyeket őröltek vagy egyéb módon aprítottak, massa formájában, más hozzáadott anyaggal együtt is.

Nem tartozik ide azonban a marcipán, nugát stb. készítésére szolgáló massa (1704 vtsz.).

2008 19 11

Más, beleértve a keverékeket is

2008 19 99

Ide tartoznak a földimogyoró kivételével a diófélék és egyéb magvak, valamint ezek keverékei, még akkor is, ha azokban a földimogyoró a jelleget adó alkotórész.

2008 30 51

Grépfrútszeletek, beleértve a pomelót

Ezen alszám alkalmazásában a „szelet” kifejezés a gyümölcs természetes, egész gerezdeit jelenti.

Kis mennyiségű, nem szándékosan létrehozott törött szelet jelenléte nem befolyásolja az ezen alszám alá történő besorolást.

2008 30 71

Grépfrútszeletek, beleértve a pomelót

Lásd a 2008 30 51 alszámhoz tartozó magyarazatot.

2009

Gyümölcsle (beleértve a szőlőmustot is) és zöldséglé, nem erjesztve és hozzáadott alkoholtartalom nélkül, cukor vagy más édesítőanyag hozzáadásával is

A „nem erjesztve és hozzáadott alkoholtartalom nélkül” kifejezésre vonatkozóan lásd az árucsoporthoz tartozó Megjegyzések 6. pontját.

A Brix értékre vonatkozóan lásd az árucsoporthoz tartozó Alszámos megjegyzések 3. pontját.

A hozzáadott cukorra vonatkozóan lásd az árucsoporthoz tartozó Kiegészítő megjegyzések 5. a) pontját.

Az árucsoporthoz tartozó Kiegészítő megjegyzések 5. b) pontjának alkalmazásában azon terméket, amelyhez olyan mennyiségben adtak cukrot, hogy gyümölcsletartalma 50 tömegszázaléknál kevesebb lett, úgy kell tekinteni, hogy elvesztette a 2009 vtsz. alá tartozó gyümölcsle jellegét.

Annak megállapítására, hogy a termék a cukor hozzáadása miatt elvesztette-e eredeti jellegét, csak az árucsoporthoz tartozó Kiegészítő megjegyzések 2. és 5. pontja alkalmazandó. A különféle cukrok szacharózban kifejezett mennyiségét az említett Kiegészítő megjegyzések 2. pontja szerint kell meghatározni. Ha a hozzáadott cukor mennyisége az árucsoporthoz fűzött Kiegészítő megjegyzések 5. a) pontja alapján számítva meghaladja az 50 tömegszázalékot, a számított gyümölcsletartalom 50 tömegszázaléknál kevesebb lesz, ezért az ilyen termék nem osztályozható a 2009 vtsz. alá.

Az árucsoporthoz tartozó Kiegészítő megjegyzések 5. b) pontja nem alkalmazandó a sűrített természetes gyümölcslevekre.

Következésképpen a sűrített természetes gyümölcslevek nincsenek kizárva a 2009 vtsz. alól.

A 2009 vtsz. alá tartozó termékekhez más anyag hozzáadására vonatkozóan lásd a 2009 vtsz-hoz tartozó HR Magyarazatot.

P É L D A

Egy narancsléminta elemzése a következő eredményt hozta:

- a refraktométerről leolvasott érték 20 °C-on: 65,3,
- a különféle cukrok szacharózban kifejezett számított mennyisége (az árucsoporthoz tartozó Kiegészítő megjegyzések 2. pontja): 62,0 (65,3 × 0,95),
- a számított hozzáadott cukortartalom (az árucsoporthoz tartozó Kiegészítő megjegyzések 5. pontja): 49 tömegszázalék (62,0–13),
- a számított gyümölcsletartalom: 51 tömegszázalék (100–49).

Következtetés: a minta az árucsoporthoz tartozó Kiegészítő megjegyzések 5. b) pontja alapján nem veszítette el eredeti jellegét, mert a számított gyümölcsletartalom nem lett kevesebb 50 tömegszázaléknál.

2009 11 11	Fagyasztva
–	
2009 11 99	Lásd a 2009 11 alszámhoz tartozó HR Magyarázatot.
2009 50 10	Paradicsomlé
és	
2009 50 90	Lásd az árucsoporthoz tartozó Megjegyzések 4. pontját és a vonatkozó magyarázatot.
2009 69 51	Koncentrált
	Lásd az árucsoporthoz tartozó Kiegészítő megjegyzések 6. pontját.
2009 69 71	Koncentrált
	Lásd az árucsoporthoz tartozó Kiegészítő megjegyzések 6. pontját.

21. ÁRUCSOPORT

KÜLÖNFÉLE EHEŐ KÉSZÍTMÉNYEK

**Kiegészítı megjegyzések
1. pontjához**

Ez a Kiegészítı megjegyzés különösen a maltodextrinre vonatkozik.

- 2101 Kávé-, tea- vagy matétea-kivonat, -eszencia és -koncentrátum és ezen termékeken vagy kávé, teán vagy matéteán alapuló készítmények; pörkölt cikória és más pörkölt pótkávé, valamint ezeknek kivonata, eszenciája és koncentrátuma**
- 2101 11 00 Kivonat, eszencia és koncentrátum**
Ide tartozik a kávé kivonata, eszenciája és koncentrátuma por, granulátum, pehely, tömb és bármilyen más szilárd formában.
Az ide tartozó termékek folyadék vagy pép formájúak (fagyasztva is lehetnek). Ezeket a termékeket elsősorban az élelmiszerkészítményekhez használják (pl. csokoládé, sütemények és édes tészták, jégkrémek készítésére).
- 2101 30 19 Más**
Ide tartozik a nem csíráztatott hántolt, pirított árpamag és amelyet a sörgyártásban színezı és ízesítıanyagként használnak vagy kávépótlóként.
- 2102 Élesztı (aktív vagy nem aktív); más egysejtı, nem élı mikroorganizmus (a 3002 vtsz. alatti vakcinák kivételével); elkészített sıtıpor**
- 2102 10 10 Élesztıkultúra**
Lásd a 2102 vtsz.-hoz tartozó HR Magyarázat (A) rész harmadik bekezdésének (4) pontját.
Ezeket az élesztıkultúrákat speciális táptalajon, különleges célra tenyésztik, nevezetesen szeszgyártásra és bor készítésére. Segítségükkel az erjesztett termék jellemzıi nagyon pontosan beállíthatók.
- 2102 20 11 és 2102 20 19 Nem aktív élesztı**
Ezeket az élesztıket, amelyeket a 2102 vtsz.-hoz tartozó HR Magyarázat (A) rész, negyedik és ötödik bekezdése határoz meg, általában „élelmiszer-ipari élesztıként” értékesítik. Rendszerint por, granulátum vagy forgács alakjában szerelik ki.
- 2102 20 90 Más**
Lásd a 2102 vtsz.-hoz tartozó HR Magyarázat (B) részét.
- 2102 30 00 Elkészített sıtıpor**
Lásd a 2102 vtsz.-hoz tartozó HR Magyarázat (C) részét.
- 2103 Mártás (szósz) és ennek elıállítására szolgáló készítmény; ételízesítı keverék; mustárliszt és -dara, és elkészített mustár**
- 2103 90 10 Mangóból készült folyékony, fıszeres ízesítı (chutney)**
Jelen alszám alkalmazásában a mangó chutney olyan ecetes mangókészítmény, amelyhez sokféle anyagot, mint pl. gyömbért, mazsolát, borsot és cukrot adtak.
Az ide tartozó mangó chutney szósz formájú, többé-kevésbé folyékony és teljesen homogenizált.
- 2103 90 30 Keserı-aroma 44,2–49,2 térfogatszázalék közötti alkoholtartalommal, 1,5 és 6 tömegszázalék közötti tárncs-gyökér- (gencián), fıszer- és különbözı fıszerkeverék tartalommal, és 4 és 10 tömegszázalék közötti cukortartalommal, legfeljebb 0,5 literes tárolóedényben kiszerve**
Az ide tartozó termékek koncentrált, egyszerre keserı és erısen aromás alkoholos folyadék, amely tartalmazza a készítéshez használt genciángyökér, különbéle fıszeres és aromás anyagok ízanyagait.

Ezeket a tömény keserű-aromákat használják italok (koktélok, szirupok, üdítőitalok stb.) és szósok ízesítésére, valamint főtt ételek és tésztafélék (levesek, elkészített húsok, hal vagy zöldség alapú ételek, szósok, csemegeáruk, gyümölcs-kompótok és saláták, gyümölcsös sütemények, desszertek, sörbetek stb.) készítéséhez kevert ízesítőként is.

Ezt a keserű-aromát általában „Angostura bitters” néven forgalmazzák.

2104 Leves és erőleves és ezek előállítására szolgáló készítmény; homogenizált összetett élelmiszer-készítmény

2104 20 00 Homogenizált összetett élelmiszer-készítmény

Az „összetett homogenizált élelmiszer-készítmény” fogalmát az árucsoporthoz tartozó Megjegyzések 3. pontja határozza meg.

2105 00 Fagylalt és más ehető jégkrém, kakaótartalommal is

Jelen vtsz. alkalmazásában a „fagylalt és más ehető jégkrém” olyan élelmiszer-készítményt jelent, a kiskereskedelem számára kiszerve is, kakaó- vagy csokoládétartalommal is (esetleg bevonatként), amely a fagyasztás eredményeként szilárd vagy pépes állapotban van, és amelyet ilyen állapotban való fogyasztásra szántak.

Ezen termékek lényeges jellemzője, hogy 0 °C körüli hőmérsékleten visszaalakulnak folyékony vagy félig folyékony állapotúvá.

Ha azonban az egyébként jégkrémszerű készítmények nem rendelkeznek a fenti lényeges jellemzőkkel, a 1806, a 1901 vagy a 2106 vtsz.-ok közül a megfelelő alá osztályozandók.

Az ide tartozó termékeknek igen sokféle neve lehet (fagylalt, jégkrém, parfé stb.) és nagyon változatos formákban kiszervek lehetnek; tartalmazhatnak kakaót vagy csokoládét, cukrot, növényi vagy tejzsíradékot, tejet (lefölözve is), gyümölcsöt, stabilizálókat, ízesítő- és színezőanyagokat stb.

Teljes zsírtartalmuk általában nem haladja meg a végtermék 15 tömegszázalékát. Egyes különlegességek azonban, amelyek készítéséhez sok tejszínt használtak, kb. 20 tömegszázaléknyi zsírt is tartalmazhatnak.

Bizonyos fajta jégkrémek előállításában a levegő is nyersanyag, a végtermék térfogatának növelésére használják (expanzió).

A 2105 00 vtsz. értelmében kakaótartalmúnak csak a kakaóbabot, kakaómasszát vagy kakaóport tartalmazó termékek minősülnek.

Lásd még a 2105 vtsz.-hoz tartozó HR Magyarázatot, különösen az ide nem tartozó áruk tekintetében.

2106 Másutt nem említett élelmiszer-készítmény

2106 10 20 és 2106 10 80 Fehérjekoncentrátum és texturált fehérje

Lásd a 2106 vtsz.-hoz tartozó HR Magyarázat második bekezdésének (6) pontját a fehérje-hidrolizátumokról szóló rész kivételével.

Nem tartozik ide a koncentrált tejfehérje (0404 90 alszám vagy 3504 00 vtsz.).

A termék szacharóz tartalmának áruosztályozási célra történő meghatározása során ezen alszám alatt az invertcukor szacharózban kifejezett mennyiségét is figyelembe kell venni.

2106 90 20 Összetett alkoholos készítmények, az illatanyag-alapúak kivételével, italok előállításához

Lásd a 2106 vtsz.-hoz tartozó HR Magyarázat második bekezdésének (7) pontját.

Lásd még az árucsoporthoz tartozó Kiegészítő megjegyzések 2. pontját.

Nem tartoznak ezen alszám alá azok a hasonló összetett készítmények, amelyeknek alkoholtartalma nem haladja meg a 0,5 térfogatszázalékot (2106 90 92 vagy 2106 90 98 alszám).

2106 90 30 Izoglükózsirup

Lásd az árucsoporthoz tartozó Kiegészítő megjegyzések 3. pontját.

2106 90 92 és 2106 90 98 Más

Lásd a 2106 vtsz.-hoz tartozó HR Magyarázat második bekezdésének (1)–(5), (8)–(11) és (13)–(16) pontját, valamint a 2106 10 20 és 2106 10 80 alszámokhoz tartozó magyarázat harmadik bekezdését.

22. ÁRUCSOPORT

ITALOK, ALKOHOLTARTALMÚ FOLYADÉKOK ÉS ECET

Általános megjegyzések

Amennyiben ezen árucsoportban megkülönböztetik a terméket aszerint, hogy csomagolása kétliteres vagy annál kisebb vagy két liternél nagyobb, a csomagoló tartályban lévő folyadék mennyiségét kell figyelembe venni és nem a tartály úrtartalmát.

Feltéve, hogy nem gyógyszerek, ebbe az árucsoportba tartoznak az erősítőszerke, amelyek italként közvetlen fogyasztásra alkalmasak, még akkor is, ha csak kis mennyiségben (pl. kiskanalanként) kell azokat bevenni. Az alkoholt nem tartalmazó, fogyasztás előtt felhígítandó erősítőszerke nem tartoznak a 22. árucsoportba (általában 2106 vtsz.).

**Kiegészítő megjegyzések
2. b) pontjához**

A potenciális alkoholtartalmat térfogatszázalékban úgy kell kiszámolni, hogy a 100 liter termékben lévő cukrok tömegét (az invertcukor kilogrammjában számolva) meg kell szorozni 0,6-es tényezővel.

2201 **Víz, beleértve a természetes vagy mesterséges ásványvizet és a szénsavas vizet is, cukor vagy más édesítőanyag hozzáadása és ízesítés nélkül; jég és hó**

2201 10 11 **Ásványvíz és szénsavas víz**

2201 10 90

Ide tartoznak a 2201 vtsz.-hoz tartozó HR Magyarázat (B) és (C) bekezdéseiben felsorolt termékek.

Nem tartoznak ide az aeroszolos palackban lévő természetes ásványvizek bőrgyógyászati célokra (3304 vtsz.).

2201 10 11 **Természetes ásványvíz**

2201 10 19

A „természetes ásványvíz” olyan vizet jelent, amely megfelel az Európai Parlament és a Tanács 2009/54/EK irányelve (HL L 164., 2009.6.26., 45) hatályos szövegében foglaltaknak.

2201 90 00 **Más**

Ide tartoznak a 2201 vtsz.-hoz tartozó HR Magyarázat (A) és (D) bekezdéseiben felsorolt termékek.

Ide tartozik a víz gőze (párája) és a természetes víz szűrve, sterilizálva, tisztítva vagy lágyítva is.

2202 **Víz, beleértve a természetes vagy mesterséges ásványvizet és szénsavas vizet is, cukor vagy más édesítőanyag hozzáadásával vagy ízesítve és más alkoholmentes ital, a 2009 vtsz. alá tartozó gyümölcs- és zöldséglevelek kivételével**

Az „alkoholmentes ital” fogalmát az árucsoporthoz tartozó Megjegyzések 3. pontja határozza meg.

2202 10 00 **Víz, beleértve a természetes vagy mesterséges ásványvizet és a szénsavas vizet is, cukor vagy más édesítőanyag hozzáadásával vagy ízesítve**

A 2202 vtsz.-hoz tartozó HR Magyarázat (A) bekezdésében felsorolt üdítőitalok ezen alszám alá tartoznak.

Antioxidánsok, vitaminok, stabilizátorok vagy kinin jelenléte nem befolyásolja az üdítőitalok osztályozását.

Ide tartoznak a vízből, cukorból és ízesítőkből álló, műanyag tasakba kiszerelt folyékony termékek, amelyeket arra szántak, hogy hűtőszekrényben való megfagyasztással jégnyalókká alakítsák.

Lásd még az árucsoporthoz tartozó Kiegészítő megjegyzések 1. pontját.

2202 90 10

Nem tartalmaz a 0401–0404 vtsz. alá tartozó terméket, vagy ezeknek a zsíradékát

Ide tartoznak az ezen árucsoportra vonatkozó magyarázat általános megjegyzéseinek második bekezdése értelmében vett erősítőszerke. Ezek az alkoholmentes italok – más néven táplálékkiegészítők – növényi kivonatokból (beleértve a gyógy-növények kivonatait is), vitaminok és/vagy ásványi anyagok hozzáadásával készülhetnek. Általában a jó egészségi állapot és a jó közérzet fenntartására szolgálnak, ezért különböznek a 2202 vtsz.-hoz tartozó HR Magyarázat (A) bekezdésében említett, a 2202 10 00 alszám alá tartozó ízesített vagy édesített vizektől és más üdítőitaloktól.

2202 90 91

Más, a 0401–0404 vtsz. alá tartozó termékekből készítmény, amelynek zsírtartalma–
2202 90 99

Ide tartozik a kereskedelemben „megerősített tej” néven ismert folyékony termék, feltéve, hogy az azonnal fogyasztható ital. A „megerősített tej” lefőlözött tej vagy sovány tejpor alapú ital, amelyhez finomított növényi zsíradékot vagy olajat adtak, megközelítőleg olyan mértékben, hogy elérjék az eredeti teljes tej természetes zsírtartalmát. Az ilyen terméket tejszírtartalma szerint kell ezen alszámok közül a megfelelő alá besorolni.

Lásd a 2202 90 10 alszámhoz tartozó magyarazatot.

2204

Bor friss szőlőből, beleértve a szeszezett bort is; szőlőmust, a 2009 vtsz. alá tartozó kivételével

Lásd az árucsoporthoz tartozó Kiegészítő megjegyzések 2. a) pontját a pillanatnyi alkoholtartalomra vonatkozóan.

2204 10 11

Pezsgőbor–
2204 10 98

Lásd az árucsoporthoz tartozó Alszámos megjegyzés 1. pontját.

2204 10 11

Pezsgő (champagne)

A pezsgő olyan pezsgőbor, amelyet a franciaországi Champagne vidékén, kizárólag az ott szüretelt szőlőből állítanak elő.

2204 21 06

Palackozott bor, a 2204 10 alszám alá tartozó kivételével, gomba formájú dugóval lezárva, lekötve, a dugót zsinór vagy más rögzítés tartja a helyén; bor másképpen, az oldott szén-dioxid következtében legalább 1 bar, de kevesebb mint 3 bar túlnyomás alatt palackozva, 20 °C hőmérsékleten mérve–
2204 21 09

Ide tartozik:

1. gomba formájú dugóval lezárt olyan bor, amely nem felel meg az árucsoporthoz tartozó Alszámos megjegyzés 1. pontja szerint a „pezsgőbor” meghatározásának;
2. a nem gomba formájú dugóval ellátott üvegekben kiserelt olyan bor, amelynek túlnyomása 20 °C-on legalább 1 bar, de kevesebb, mint 3 bar.

Az alábbi ábra szerinti alakú parafa- és hasonló műanyagdugó az ún. gomba formájú dugó.

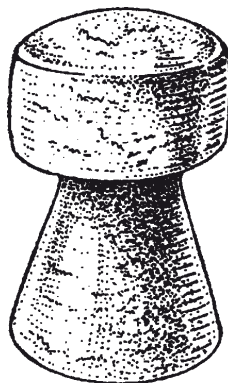

- 2204 21 11** **Más**
–
2204 21 98 Lásd az árucsoporthoz tartozó Kiegészítő megjegyzések 4. és 5. pontját.
A teljes száraz kivonat nem illó alkotórészei a Kiegészítő megjegyzések 4. (A) pontja értelmében a következők: cukrok, glicerin, tanninok, borkósav, színező anyagok és sók.
- 2204 21 11** **Oltalom alatt álló eredetmegjelöléssel (OEM) ellátott borok**
–
2204 21 78 Lásd az árucsoporthoz tartozó Kiegészítő megjegyzések 6. a) pontját.
- 2204 21 23** **Tokaj**
Lásd az árucsoporthoz tartozó Kiegészítő megjegyzések 4. B bekezdésének b) pontját.
- 2204 21 79** **Oltalom alatt álló földrajzi jelzéssel (OF) ellátott borok**
és
2204 21 80 Lásd az árucsoporthoz tartozó Kiegészítő megjegyzések 6. a) pontját.
- 2204 29 10** **Palackozott bor, a 2204 10 alszám alá tartozó kivétellel, gomba formájú dugóval lezárva, lekötve, a dugót zsinór vagy más rögzítés tartja a helyén; bor másképpen, az oldott szén-dioxid következtében legalább 1 bar, de kevesebb mint 3 bar túlnyomás alatt palackozva, 20 °C hőmérsékleten mérve**
A 2204 21 06–2204 21 09 alszámokhoz tartozó magyarázat értelemszerűen alkalmazandó.
- 2204 29 11** **Más**
–
2204 29 98 Lásd az árucsoporthoz tartozó Kiegészítő megjegyzések 4. és 5. pontját.
- 2204 29 11** **Oltalom alatt álló eredetmegjelöléssel (OEM) ellátott borok**
–
2204 29 58 Lásd az árucsoporthoz tartozó Kiegészítő megjegyzések 6. a) pontját.
- 2204 29 11** **Tokaj**
Lásd az árucsoporthoz tartozó Kiegészítő megjegyzések 4. B bekezdésének b) pontját.
- 2204 29 79** **Oltalom alatt álló földrajzi jelzéssel (OF) ellátott borok**
és
2204 29 80 Lásd az árucsoporthoz tartozó Kiegészítő megjegyzések 6. a) pontját.
- 2204 30 10** **Erjedésben vagy az alkohol hozzáadásától eltérő módon erjesztéssel lefojtva**
Lásd az árucsoporthoz tartozó Kiegészítő megjegyzések 3. pontját a Kiegészítő megjegyzések 2. a), 2. b) és 2. c) pontjaival kapcsolatosan.
- 2204 30 92** **Koncentrált**
Lásd az árucsoporthoz tartozó Kiegészítő megjegyzések 7. pontját.
- 2204 30 96** **Koncentrált**
Lásd az árucsoporthoz tartozó Kiegészítő megjegyzések 7. pontját.
- 2205** **Vermut és friss szőlőből készült más bor növényekkel vagy aromatikusan anyagokkal ízesítve**
Az e vtsz. alá tartozó és a 2205 vtsz.-hoz tartozó HR Magyarázat által leírt borok közé tartoznak:
1. a „Marsala all'uovo”, „Marsala alla mandorla” és „Crema di Marsala all'uovo” néven ismert ital, amely Marsala bor tojássárgájával, mandulával és más aromás anyagokkal ízesítve;
2. a bor alapú „Sangria” néven ismert ital, pl. citrommal vagy narancssal ízesítve.
Lásd az árucsoporthoz tartozó Kiegészítő megjegyzések 8. pontját. Az olyan italok, amelyeknek a pillanatnyi alkohol-tartalma kevesebb, mint 7 térf. %, a 2206 00 vtsz. alá tartoznak.

- 2206 00** **Más erjesztett ital (pl.: almabor, körtebor, mézbor); erjesztett italok keverékei és erjesztett italok és alkoholmentes italok máshol nem említett keverékei**
- 2206 00 10** **Pikett**
Lásd az árucsoporthoz tartozó Kiegészítő megjegyzések 9. pontját.
- 2206 00 31** **Más**
Ezen alszámok alá a 2206 vtsz.-hoz tartozó HR Magyarázat második bekezdésének (1)–(10) pontjaiban leírt termékek tartoznak.
- 2206 00 31** **Habzóbor**
és
2206 00 39
A habzóborról illetően lásd az árucsoporthoz tartozó Kiegészítő megjegyzések 10. pontját.
A fenti Kiegészítő megjegyzésben említett gomba formájú dugókat illetően lásd a 2204 21 06–2204 21 09 alszámhoz tartozó magyarázat utolsó bekezdését.
- 2206 00 51** **Nem habzóbor tartályban (palackban)**
–
2206 00 89
Ide azok az italok tartoznak, amelyeket nem friss szőlőmust természetes erjesztésével állítottak elő, hanem koncentrált szőlőmustból készültek. Az ilyen must stabil és kívánság szerint felhasználásig tárolható.
Az erjedési folyamatot általában élesztővel indítják meg. Az erjesztés előtt vagy alatt cukrot is adagolhatnak a musthoz. Az így nyert terméket végül édesíthetik, szesszel erősíthetik vagy keverhetik is.
- 2207** **Nem denaturált etil-alkohol legalább 80 térfogatszázalék alkoholtartalommal; etil-alkohol és más szesz denaturálva, bármilyen alkoholtartalommal**
- 2207 10 00** **Nem denaturált etil-alkohol legalább 80 térfogatszázalék alkoholtartalommal**
Lásd a 2207 vtsz.-hoz tartozó HR Magyarazatot, a negyedik bekezdés kivételével.
Az alkoholos ital (pl. a gin, vodka) a 2208 20 12–2208 90 78 alszám alá osztályozandó, tekintet nélkül alkoholtartalmára.
- 2207 20 00** **Etil-alkohol és más szesz denaturálva, bármilyen alkoholtartalommal**
Lásd a 2207 vtsz.-hoz tartozó HR Magyarázat negyedik bekezdését.
- 2208** **Nem denaturált etil-alkohol kevesebb, mint 80 térfogatszázalék alkoholtartalommal; szesz, likőr és más szeszes ital**
A 2208 vtsz. alá tartozó szesz, likőr és más alkoholos ital általában emberi fogyasztásra szánt alkoholos folyadék, amely a következőképpen készül:
— természetes erjesztett folyadék, mint pl. a bor vagy almabor, vagy előzetesen erjesztett gyümölcs, borseprő, gabona vagy más növényi termék közvetlen lepárlásával (aroma hozzáadásával is), vagy
— a lepárlással előállított alkoholhoz egyszerűen különféle aromaanyagokat és néha cukrot adva.
A különböző alkoholos italokat a 2208 vtsz.-hoz tartozó HR Magyarázat harmadik bekezdésének (1)–(18) pontja írja le.
Ami a nem denaturált alkoholos italt illeti, az még akkor is e vtsz. alá osztályozandó, ha 80 térfogatszázalékos vagy azt meghaladó az alkoholtartalma, akár alkalmas italként közvetlen fogyasztásra, akár nem.
Nem tartoznak e vtsz. alá az erjesztéssel nyert alkoholos italok (2203 00–2206 00 vtsz.).

2208 30 11 – 2208 30 88	Whisky A whisky gabonafélék pépjének lepárlásával előállított szeszes ital és 40 térfogatszázalékos vagy magasabb alkoholtartalommal palackban vagy más tartályban forgalmaznak. A skót whisky Skóciában lepárolt és érlelt whisky. A whisky hozzáadott szénsavas vízzel (whisky szódával) nem tartozik ide, hanem a 2208 90 69 vagy a 2208 90 78 alszám alá osztályozandó.
2208 30 30	Házásítatlan malátawhisky (single malt whisky) A házásítatlan skót malátawhisky egyetlen lepárlóüzem lepárlóüstjeiben, kizárólag erjesztett árpamaláta lepárlásával előállított szeszes ital.
2208 30 41 és 2208 30 49	Kevert malátawhisky, tartályban (palackban) A kevert skót malátawhisky két vagy több házásítatlan skót malátawhisky keverésével állítják elő, melyeket különböző lepárlóüzemekben pároltak le/különböző lepárlóüzemekről szereztek be.
2208 30 61 és 2208 30 69	Házásítatlan gabonawhisky és kevert gabonawhisky, tartályban (palackban) A házásítatlan skót gabonawhisky – a házásítatlan skót malátawhiskytól és a kevert skót malátawhiskytól eltérően – egyetlen lepárlóüzemben, egyéb gabonafélék (mindenekelőtt búza vagy kukorica) egész szemeit tartalmazó vagy nem tartalmazó, erjesztett árpamaláta lepárlásával előállított szeszes ital. A kevert skót gabonawhisky két vagy több házásítatlan skót gabonawhisky keverésével állítják elő, melyeket különböző lepárlóüzemekben pároltak le/különböző lepárlóüzemekről szereztek be.
2208 30 71 és 2208 30 79	Más kevert whisky, tartályban (palackban) A más kevert skót whisky („Blended Scotch Whisky”) egy vagy több házásítatlan skót malátawhisky és egy vagy több házásítatlan skót gabonawhisky keverésével állítják elő.
2208 40 11 – 2208 40 99	Rum és erjesztett cukornádtermékek lepárlásából nyert más szesz Ide tartozik pl. a rum és a tafia, a 2208 vtsz-hoz tartozó HR Magyarázat harmadik bekezdésének (3) pontjában leírtak alapján, feltéve, hogy ezek a termékek megtartják érzékszervi (organoleptikus) jellemzőiket.
2208 50 11 és 2208 50 19	Gin, tartályban (palackban) A gin olyan szeszes ital, amelyet általában finomított gabonaszesz vagy etilalkohol borókabogyóval és más aromás anyaggal (pl. koriander, angelikagyökér, ánizs, gyömbér) együtt történő egyszeri vagy ismételt lepárlásával nyernek. Ezen alszámok alkalmazásában csak a gin jellegzetes érzékszervi (organoleptikus) jellemzőivel rendelkező szeszes italok tekintendők ginnek. A következők pl. ezért nem tartoznak ezen alszámok alá: a) Holland gin (2208 50 91 vagy 2208 50 99 alszám); b) Aquavit (2208 90 56 vagy 2208 90 77 alszám); c) Kranawitter (2208 90 56 vagy 2208 90 77 alszám).
2208 60 11 – 2208 60 99	Vodka Lásd a 2208 vtsz-hoz tartozó HR Magyarázat harmadik bekezdésének (5) pontját.

2208 70 10 és 2208 70 90	Likőr és szíverősítő Lásd a 2208 vtsz-hoz tartozó HR Magyarázat első bekezdésének (B) pontját és harmadik bekezdését.
2208 90 11 és 2208 90 19	Rizspálinka, tartályban (palackban) A rizspálinka (arag) cukornádmelaszból vagy édes növényi nedvek, illetve rizs melaszából különleges élesztő felhasználásával készített szeszes ital. Az arakot nem szabad összetéveszteni a rakival, amelyet a mazsolából vagy száraz fügeből készült szesz ánízsmaggal végzett ismételt lepárlásával nyernek, és amely a 2208 90 56 vagy a 2208 90 77 alszám alá tartozik.
2208 90 33 és 2208 90 38	Szilva-, körte-, cseresznye- vagy meggy párlat (kivéve a likőrt), tartályban (palackban) A szilvából, körtéből és cseresznyéből készült szeszes ital olyan ital, amelyet kizárólag a szilva, körte, cseresznye vagy meggy cefre erjesztésével és lepárlásával állítanak elő. A szilva, cseresznye és meggy kifejezések értelmezését illetően lásd a 0809 vtsz-hoz tartozó HR Magyarazatot.
2208 90 48	Más Ezen alszám alkalmazásában a gyümölcsből lepárolt szesz olyan szeszes ital, amelyet kizárólag (egész, pép vagy lé formájú) gyümölcs (szilva, körte, cseresznye vagy meggy kivételével) erjesztésével és lepárlásával állítottak elő, pl. barackból, fekete áfonyából, málnából, szederből, fekete vagy piros ribizliből, eperből, almából, beleértve az almaborból nyertet is. A calvados a 2208 90 45 alszám alá tartozik.
2208 90 56	Más Ide tartozik az ánízsmag brandy, a raki, az agavé párlat a tequila kivételével (pl. mezcal), az aromás (gyógy)füvekből lepárolt szeszes ital, a gyomorkeserű, az aquavit, a kranawitter, a gyökerekből lepárolt szeszes ital (pl. encián brandy), a cikória brandy.
2208 90 69	Más szeszes ital A 2208 vtsz-hoz tartozó HR Magyarázat harmadik bekezdésének (14)–(18) pontjában felsorolt italokon kívül ide tartozik még: 1. a szóдавíz hozzáadásával készült alkoholos ital (pl. whisky-szóda); 2. az alkoholos tea; 3. az egymással kevert alkoholos italok, vagy a gyümölcs- vagy zöldséglével kevert alkoholos italok (koktélok).
2208 90 71	Gyümölcs desztillálásából Lásd a 2208 90 48 alszámhoz tartozó magyarazatot. Ide tartozik a calvados is.
2208 90 77	Más Lásd a 2208 90 56 alszámhoz tartozó magyarazatot.
2208 90 78	Más szeszes ital Lásd a 2208 90 69 alszámhoz tartozó magyarazatot.
2209 00	Ecet és ecetsavból nyert ecetpótló
2209 00 11 és 2209 00 19	Borecet, tartályban (palackban) Lásd az árucsoporthoz tartozó Kiegészítő megjegyzések 11. pontját. Lásd még a 2209 vtsz-hoz tartozó HR Magyarázat (I) rész, második bekezdésének (1) pontját.
2209 00 91 és 2209 00 99	Más, tartályban (palackban) Ide tartoznak a 2209 vtsz-hoz tartozó HR Magyarázat (I) rész, második bekezdésének (2), (3) és (4) pontjában, valamint a (II) részben felsorolt termékek.

23. ÁRUCSOPORT

AZ ÉLELMISZERIPAR MELLÉKTERMÉKEI ÉS HULLADÉKAI; ELKÉSZÍTETT ÁLLATI TAKARMÁNY

**Kiegészítő
megjegyzések
3. pontjához**

A potenciális alkoholtartalmat tömegszázalékban úgy kell kiszámolni, hogy a 100 kg termékben lévő cukrok tömegét (az invertcukor kilogrammjaiban számolva) meg kell szorozni 0,47-es tényezővel.

2301

Emberi fogyasztásra alkalmatlan liszt, dara és labdac (pellet) húsból, vagy vágási melléktermékből, belsőségből, halból, vagy rákféléből, puhatestűből vagy más gerinctelen víziállatból; tepertő

2301 20 00

Liszt, dara és labdac (pellet) halból, vagy rákféléből, puhatestűből vagy más gerinctelen víziállatból

Az ide tartozó halliszt, -dara és -pellet halból vagy halhulladékból áll, amelyet először általában megfőznek és azután pépesítenek, szárítanak és őrölnek, és néha labdac (pellet) formára tömörítenek.

Nem tartozik ide az emberi fogyasztásra alkalmas halliszt (0305 10 00 alszám).

2302

Gabonafélék vagy hüvelyes növények szitálásából, őrléséből vagy egyéb megmunkálása során keletkező korpá, korpás liszt és más maradék, labdac (pellet) alakban is

Az ide, illetve a 11. árucsoportba tartozó termékek megkülönböztetésére lásd a 11. árucsoporthoz tartozó megjegyzések 2. (A) pontját.

A 2302 vtsz-hoz tartozó HR Magyarázat (B) (1) pontjában említett maradékoknak 50 % vagy annál több gabona- vagy zöldségtartalommal kell rendelkezniük.

Az (eredeti állapotú) termék keményítőtartalmának meghatározására a Bizottság 152/2009/EK rendelete (HL L 54., 2009.2.26., 1. o.) III. mellékletének, L részében meghatározott módszert kell alkalmazni.

2302 10 10
és

2302 10 90

Kukoricából

Feltéve, hogy megfelelnek a 11. árucsoporthoz tartozó Megjegyzések (2) (A) pontjában meghatározott követelményeknek, a tisztított hántolatlan kukoricaszemek rostálása során visszanyert kukoricaszem darabok nem tartoznak ezen alszámok alá (1104 23 90 alszám).

2303

Keményítő gyártásánál keletkező maradék és hasonló hulladék, kilúgozott cukorrépaszelet, kipréselt cukornád és más cukorgyártási hulladék, sör vagy szeszgyártási üledék és hulladék, labdac (pellet) alakban is

A termék keményítő- és fehérjetartalmának meghatározására a bizottság 152/2009/EK rendelete (HL L 54., 2009.2.26., 1. o.) III. mellékletének, L és C részében meghatározott módszereket kell alkalmazni.

2303 10 11
és

2303 10 19

Keményítő gyártásánál keletkező hulladék kukoricából (kivéve az áztatólé-koncentrátumot), amelynek száraz-anyagra számított fehérjetartalma

Az ezen alszámok alá osztályozott termékeknek teljesíteniük kell az árucsoporthoz tartozó Kiegészítő megjegyzések 1. pontjában meghatározott feltételeket.

Ezen alszámok alá tartozik:

1. kukorica glutén (általában liszt formájában), amely főként a kukoricaszemeknek a keményítő elválasztása után nyert gluténjéből áll; a fehérjetartalom (nitrogén \times 6,25) a 40 tömegszázalékot meghaladja;
2. glutén dara, amelyet a kukorica száraz keményítőgyártási maradéka és a tiszta glutén keverésével állítanak elő; az ilyen termék általában kb. 40 tömegszázalék fehérjét tartalmaz (nitrogén \times 6,25);
3. kukorica glutén takarmány, amely általában legalább 20 tömegszázalék fehérjét (nitrogén \times 6,25) tartalmaz, és főként magburok- és magbélardabokból, kukorica gluténből, és esetleg áztatólé koncentrátumból áll, mindezek a kukoricából történő keményítőgyártás melléktermékei.

Ide tartoznak a fenti termékek labdac (pellet) formára tömörítve is.

Ezen alszámok alá csak a Bizottság 152/2009/EK rendelete (HL L 54., 2009.2.26., 1. o.) III. mellékletének, L részében meghatározott módszerrel mérve a szárazanyagra számított 28 tömegszázalékot meg nem haladó keményítőtartalmú áruk tartoznak, és a Bizottság 152/2009/EK rendelete (HL L 54., 2009.2.26., 1. o.) III. mellékletének, H részében meghatározott módszerrel mérve zsírtartalmuk nem haladhatja meg a szárazanyagra számított 4,5 tömegszázalékot.

A termékek ennél magasabb keményítő- vagy zsírtartalommal általában a 11. árucsoportba, vagy a 2302 10 10, 2302 10 90, 2309 90 41 vagy a 2309 90 51 alszámok alá tartoznak, jellegüktől függően. Ugyanez vonatkozik a kukoricából nedves eljárással a keményítőgyártástól eltérő módszerrel kivont termékeket (kukoricaszemek szitálási maradékait, őrölt kukoricaszemeket, száraz eljárású kukoricacsíra olaj kinyerésének maradékait stb.) tartalmazó árukra.

Az ezek alá az alszámok alá tartozó termékek nem tartalmazhatnak a nedves eljárású kukoricacsíra olaj kinyeréséből származó maradókat.

A kukorica áztatólé-koncentrátum fehérjetartalmától függetlenül a 2303 10 90 alszám alá osztályozandó.

2303 10 90

Más

Ezen alszám alkalmazásában a maniókaggyökérből történő keményítőgyártás maradéka olyan terméket jelent, amelynek szárazanyagra számított keményítőtartalma a 40 tömegszázalékot nem haladja meg.

Ha a keményítőtartalma ennél magasabb, a termék liszt vagy dara formájában a 1106 20 10 vagy a 1106 20 90 alszámok alá osztályozandó. A labdac (pellet) formájú áruk a 0714 10 alszám alá tartoznak.

Ide tartozik még:

1. cirok glutén takarmány, amely általában legalább 18 tömegszázalék fehérjét tartalmaz, és amely főleg a cirokmag burkának és magbelének darabjaiból, cirok gluténből és néha cirok áztatólé koncentrátumból áll, melyek mind a cirokból történő keményítőgyártás melléktermékei.

Ezen alszám alá csak a szárazanyagra számított 40 tömegszázalékot meg nem haladó keményítőtartalmú áruk tartoznak.

A termékek ennél magasabb keményítőtartalommal általában a 11. árucsoportba, vagy a 2302 vagy a 2309 vtsz. alá tartoznak, jellegüktől függően;

2. a „száraz burgonyapép”-ként ismert keményítőgyártási maradék. Az ilyen maradék keményítőtartalma általában legalább 50 tömegszázalék feletti.

A nedvességtartalom meghatározására a Bizottság 152/2009/EK rendelete (HL L 54., 2009.2.26., 1. o.) III. mellékletének, A részében meghatározott módszert kell alkalmazni.

A kukorica áztatólé koncentrátum fehérjetartalmától függetlenül ide osztályozandó.

2303 20 10 és 2303 20 90

Kilúgozott cukorrépaszelet, kipréselt cukornád és más cukorgyártási hulladék

A tejsavó, amelyből a laktózt (tejcukrot) részben kivonták, nem tekintendő cukorgyártási hulladéknak és nem tartozik ide (0404 vtsz.).

Ezen alszámok alá tartozik a részben vagy teljesen cukormentesített cukorrépa.

2303 30 00

Sör- vagy szeszgyártási üledék és hulladék

Lásd a 2303 vtsz.-hoz tartozó HR Magyarázat első bekezdésének (E) (1)–(5) pontjait.

2304 00 00

Szójababolaj kivonásakor keletkező olajpogácsa és más szilárd maradék, őrölve vagy labdac (pellet) alakban is

Nem tartozik ide az olyan szójababpehely, őrölve sem, amelyből a szójabab olajat nem vonták ki (2308 vtsz.).

- 2306** **Növényi zsírok vagy olajok kivonásakor keletkező olajpogácsa és más szilárd maradék, őrölve vagy labdac (pellet) alakban is, a 2304 vagy a 2305 vtsz. alá tartozó termékek kivételével**
- 2306 41 00** **Alacsony erukasav-tartalmú olajrepce- vagy repcemagból**
Lásd az árucsoporthoz tartozó Alszámos megjegyzések 1. pontját és a 2306 41 alszámhoz tartozó HR Magyarázatot.
- 2306 90 05** **Kukoricacsírából**
Ide tartoznak a kukoricacsírából való száraz vagy nedves módszerű olajkivonás maradékai és amelyek megfelelnek az árucsoporthoz tartozó Kiegészítő megjegyzések 2. pontjában foglalt követelményeknek.
Azok a termékek, amelyek nem elégítik ki ezt a kritériumot, jellegüktől függően általában a 11. árucsoportba vagy a 2302, vagy 2309 vtsz-ok alá sorolandók.
- 2306 90 11 és 2306 90 19** **Olívaolaj kivonásakor keletkező olajpogácsa és más maradék**
Az „olíva olaj kivonásakor keletkező maradék” kifejezés csak olyan terméket jelent, amelyben a zsíros anyag tartalom nem haladja meg a 8 tömegszázalékot. Az ennél több zsíros anyagot tartalmazó ilyen termékek (a seprők kivételével) ugyanazon alszám alá osztályozandók, mint az alapanyag (0709 90 31 vagy 0709 90 39 alszám).
A zsírtartalom meghatározására a Bizottság 2568/91/EGK rendelete (HL L 248., 1991.9.5., 1. o.) XV. mellékletében leírt módszert kell alkalmazni.
- 2307 00** **Borseprő; nyers borkő**
- 2307 00 11** **Teljes alkoholtartalma legfeljebb 7,9 térfogatszázalék és szárazanyag-tartalma legalább 25 tömegszázalék**
Lásd az árucsoporthoz tartozó Kiegészítő megjegyzések 3. pontját és a vonatkozó magyarázatot.
- 2307 00 90** **Nyers borkő**
Lásd a 2307 vtsz-hoz tartozó HR Magyarázat második bekezdését.
- 2308 00** **Állatok etetésére szolgáló, másutt nem említett növényi anyag és növényi hulladék, növényi maradék és melléktermék, labdac (pellet) alakban is**
- 2308 00 11** **Teljes alkoholtartalma legfeljebb 4,3 térfogatszázalék és szárazanyag-tartalma legalább 40 tömegszázalék**
Lásd az árucsoporthoz tartozó Kiegészítő megjegyzések 3. pontját és a vonatkozó magyarázatot.
- 2308 00 40** **Makk és vadgesztenye; seprő vagy törköly gyümölcsből, a szőlő kivételével**
A törköly gyümölcsből, a szőlő kivételével fogalmába beletartozik a „narancshártyának” nevezett termékek, vagyis az, olyan narancs darabokból álló termékek, amelyek kezdetben, a kipréselés során belekerülnek a lébe, és a kiszűrés után gyümölcshús alkotórészeket alig tartalmaz, viszont főleg (sejt)hártyából és fehér héjből áll. Az ilyen termékeket hígított narancs-sűrítvényhez és üdítőitalokhoz való adagolásra szánják.
- 2308 00 90** **Más**
Ide tartoznak a 2308 vtsz-hoz tartozó HR Magyarázat második bekezdésének (2), (3), (4), (6), (7), (8) és (9) pontjaiban meghatározott termékek.
Ide tartozik az olyan szójabab hüvely, őrölve is, amelyből a szójababolajat nem vonták ki.

2309**Állatok etetésére szolgáló készítmény**

Lásd az árucsoporthoz tartozó Megjegyzés 1. pontját.

A keményítőtartalom meghatározásához a Bizottság 152/2009/EK rendelete (HL L 54., 2009.2.26., 1. o.) III. mellékletének, L részében leírt polarimetriás módszert (más néven: a módosított Ewers-módszert) kell alkalmazni.

A 2309 vtsz. szerinti, az állatok etetésére szolgáló készítmények tömegének százalékában kifejezett keményítőtartalmat a 121/2008/EK bizottsági rendelet (HL L 37., 2008.2.12., 3. o.) mellékletében megállapított enzimes analitikai módszerrel kell meghatározni az alábbi takarmány-alapanyagok nagy mennyiségű jelenléte esetében:

- a) (cukor)répakészítmények, pl. (cukor)répapép, (cukor)répaemelész, (cukor)répapép-melasz, (cukor)répaapró, (répa)cukor;
- b) citruspép;
- c) lenmag; sajtolás után visszamaradt lenmag-pogácsa; kivonás után visszamaradt lenmag-pogácsa;
- d) repcemag; sajtolás után visszamaradt repcemag-pogácsa; kivonás után visszamaradt repcemag-pogácsa; repcemag-héj;
- e) napraforgómag; kivonás után visszamaradt napraforgómag-pogácsa, kivonás után visszamaradt részlegesen hántolt napraforgómag-pogácsa;
- f) sajtolás után visszamaradt koprapogácsa; kivonás után visszamaradt koprapogácsa;
- g) burgonyapép;
- h) szárított élesztő;
- ij) inulinban gazdag termékek (pl. csicsókaszeletek és csicsókaliszt);
- k) töpörtyű.

Ha nem egyértelmű, hogy a 2309 vtsz. szerinti, állatok etetésére szolgáló készítményekben jelen van-e keményítő, kvalitatív mikroszkópos módszer használható a jelenlét ellenőrzésére.

A tejtermékeket illetően lásd az árucsoporthoz tartozó Kiegészítő megjegyzések 4. pontját. A tejtermék- és a keményítőtartalmat olyan állapotú termékekre kell számolni, ahogyan beérkezett.

2309 10 11**Kutya- vagy macskaeledel a kiskereskedelemben szokásos módon kiszerve****2309 10 90**

Ide tartoznak a kutyáknak rágásra szánt játékaik is, különféle formákban, mint karika és csont, ezek összedarabolt marhabőr, zselatint, cukorszirupot (mint kötőanyagot), színező anyagokat, növényi fehérje-hidrolizátumokat, stabilizáló szert és a karika esetében hús- és csontlisztet tartalmaznak, melyek mind teljes egészében ehetőek.

2309 90 10**Hal vagy tengeri emlős részeit tartalmazó oldat**

Lásd a 2309 vtsz.-hoz tartozó HR Magyarázat (II) (B) rész, utolsó bekezdése (1) pontját.

2309 90 20**Az ezen árucsoporthoz tartozó Kiegészítő megjegyzések 5. pontjában említett termékek**

A kukorica áztatólé tápoldatként történő alkalmazása általában 2 százalékot meg nem haladó mértékben elpusztult erjesztő anyagok jelenlétét eredményezheti a termékben. Ezek a részecskék mikroszkóp alatt észlelhetők.

Az egyes fermentációs eljárások során használt, az áztatólé maradékait tartalmazó termékben nagyon kis mennyiségben megtalálhatók továbbá az alábbi anyagok is: amiloglükózidáz, alfa-amiláz, xantángumi, tejsav, citromsav, lizin, treonin, triptofán.

A kukorica áztatólé ezek közül az anyagok közül néhányat már eleve tartalmaz (pl. aminosavakat) igen kis mennyiségben, és a fermentáció miatti koncentrációnövekedés elhanyagolható.

Az olyan termékeket, amelyekben a keményítő- vagy zsírtartalom meghaladja a Kiegészítő megjegyzések 5. pontjában megadott határértékeket, jellegük szerint a 2309 90 41 vagy a 2309 90 51 alszám alá kell osztályozni.

A kukorica alapú keményítőgyártás USA-ból importált maradékainak egyezőségét a Bizottság 1375/2007/EK rendeletével (HL L 307., 2007.11.24., 5. o.) összhangban kell megvizsgálni.

24. ÁRUCSOPORT

DOHÁNY ÉS FELDOLGOZOTT DOHÁNYPÓTLÓ

2401

Feldolgozatlan dohány; dohányhulladék

A természetes vagy feldolgozatlan állapotú dohányra vonatkozóan lásd a 2401 vtsz-hoz tartozó HR Magyarázat 1. bekezdését.

Figyelembe kell venni az alábbiakat:

- a) A „mesterséges hővel szárított” Virginia típusú dohány olyan mesterséges atmoszférikus eljárással kezelt dohányt jelent, amelynél a hőfokot és a levegőztetést szabályozzák, anélkül, hogy a füst és a füstgázok érintkezhetnének a dohánylevelekkel; a kezelt dohánylevelek színe általában a citromsárga és a nagyon sötét narancsszín, vagy a vörös között változik. Az eltérő fokú érettség vagy a termesztési és a kezelési módszer eltérései gyakran más színeket és színkombinációkat eredményeznek.
- b) A „természetes úton szárított” Burley típusú dohány (a Burley-hibrideket is beleértve) olyan természetes atmoszférikus eljárással kezelt dohányt jelent, amelyen nem érződik a füst vagy a füstgázok illata, amennyiben kiegészítő hő- vagy légcirkulációt alkalmaznak; a dohánylevelek színe általában a világos rozsdabarnától a vöröses színig változik. Az eltérő fokú érettség vagy a termesztési és a kezelési módszer eltérései gyakran más színeket és színkombinációkat eredményeznek.
- c) A „természetes úton szárított” Maryland típusú dohány olyan természetes atmoszférikus eljárással kezelt dohányt jelent, amelyen nem érződik a füst vagy a füstgázok illata, amennyiben kiegészítő hő- vagy légcirkulációt alkalmaznak; a dohánylevelek színe általában a világos sárgától a sötét meggypiros színig változik. Az eltérő fokú érettség vagy a termesztési és a kezelési módszer eltérései gyakran más színeket vagy színkombinációkat eredményeznek.
- d) A „füstöléssel szárított” dohány olyan nyílt lángot alkalmazó mesterséges atmoszférikus eljárással kezelt dohányt jelent, amelynél a fa füstjét a dohány részben magába szívta. A „füstöléssel szárított” dohány levelei a szártól meghatározott távolságban mérve általában vastagabbak, mint a természetes úton szárított, a Burley vagy Maryland típusú dohányé. A dohánylevelek színe általában a sárgásbarnától a nagyon sötét barnáig változhat. Az eltérő fokú érettség vagy a termesztési és a kezelési módszer eltérései gyakran más színeket vagy színkombinációkat eredményeznek.

A „napon szárított” dohányt közvetlenül a Nap hőjével kezelik a szabad levegőn és teljes nappali fényben.

Nem tartozik ide az élő dohány, mint növény (0602 vtsz.).

2401 30 00

Dohányhulladék

A 2401 vtsz-hoz tartozó HR Magyarázat (2) bekezdésében felsorolt termékek mellett ide tartoznak még:

1. a dohánylevelek feldolgozási hulladéka; általában „törmelék”-ként ismeretes, de a tagországokban még sokféle neve lehet, mint pl. „apródohány”, „apró kocsány hulladék”, „dohánysöpredék”, „kirinti” vagy „broquelins” stb. Általában olyan idegen szennyezéseket is tartalmaz, mint a por, növényi hulladék, textilrost. A port néha szitálással eltávolítják belőle;
2. dohánylevél hulladék, amelyet a kereskedelemben „rostaalja” néven ismernek és a fent említett dohányhulladék rostálásával nyernek;
3. szivargyártási hulladék, azaz „vágási hulladék”, amely dohánylevelek darabkáiból és „vágási hulladékból” áll;
4. a fenti hulladék rostálásával nyert por.

Nem tartozik ide a kereskedelem számára feldolgozott dohánynak, vagy rágódohánynak, tubáknak vagy dohánypornak elkészített dohányhulladék, vagy az olyan sem, amelyet vélhetően feldolgozott dohány, rágódohány, tubák vagy dohánypor előállítására céljából kezeltek (2403 vtsz.).

2402 Szivar, mindkét végén levágott végű szivar (manillaszivar), kis alakú szivar (cigarillos) és cigaretta dohányból vagy dohánypótlóból**2402 10 00 Szivar, mindkét végén levágott végű szivar (manillaszivar) és kis alakú szivar (cigarillos) dohánytöltettel**

A szivar, mindkét végén levágott végű szivar és kis alakú szivar olyan dohányrúd, amely változatlan állapotban elszívható és

1. teljes mértékben természetes dohányt tartalmaz, vagy
2. külső burkolata természetes dohány, vagy
3. kierezett keverékdohánnyal töltött és a külső burkolata rendes szivarszerű, a terméket teljesen beborítja, adott esetben a szűrőt is, de a szopókás szivarnál a szopókát nem, és van egy belső burkolata is, mindkettő anyaga a 2403 91 00 alszám alá tartozó visszanyert dohány, amelynél egy darab tömege a szűrőt vagy a szipkát leszámítva legalább 1,2 g és amelynél a burkoló levelet a tekercs hosszstengelyével min 30°-os hegyesszöget bezáróan spirálisan tekerték fel, vagy
4. kierezett keverékdohánnyal töltött és külső burkolata normál szivarszerű, a 2403 91 00 alszám alá tartozó visszanyert dohányból, a terméket teljesen beborítja adott esetben a szűrőt is, de a szopókás szivar esetében a szopókát nem, amelynél egy darab tömege a szűrőt vagy a szopókát leszámítva legalább 2,3 g és amelynek körmérete több mint a hosszának egyharmada, legalább 34 mm.

Az olyan termékek, amelyek kielégítik a fenti követelményeket, burkolatuk vagy burkolatuk és belső burok anyaguk visszanyert dohány, bár részben dohánytól különböző anyagot is tartalmaz, ezen alszám alá tartoznak.

**2402 20 10 és
2402 20 90****Cigaretta dohánytöltettel**

A cigaretta olyan dohányrúd, amely változatlan állapotban elszívható és nem tartozik a szivarok vagy a kis alakú szivarok közé (lásd a 2402 10 00 alszámhoz tartozó magyarázatot).

Feltéve, hogy a fenti feltételnek megfelelnek, ide tartoznak az olyan termékek is, amelyek kisméretben a dohánytól eltérő anyagot is tartalmaznak.

Nem tartozik ezen alszámok alá a nem dohányból, hanem teljesen eltérő más anyagból készült termék (2402 90 00 alszám vagy ha orvosi célra szánták 30. árucsoport).

2402 90 00**Más**

Ide tartoznak a szivarok, levágott végű szivarok, kislakú szivarok és szivarkák teljes egészében dohánypótlóból előállítva, pl. a salátafélék egy változatának különlegesen kezelt leveleiből készített, sem dohányt, sem nikotint nem tartalmazó cigaretta.

2403**Más feldolgozott dohány és feldolgozott dohánypótló; „homogenizált” vagy „visszanyert” dohány (dohányfólia); dohánykivonat és -eszencia****2403 10 10 és
2403 10 90****Fogyasztási dohány (elszívásra), bármilyen mennyiségű dohánypótló-tartalommal is**

A fogyasztási dohány vágott vagy más módon aprított, tömbökbe préselt vagy sodrott dohány, amely további ipari kezelés nélkül elszívható.

Az elszívható és a kiskereskedelem számára kiserelt dohányhulladék is fogyasztási dohány, ha nem felel meg a szivar, rövid szivar vagy cigaretta meghatározásának (lásd a 2402 10 00, a 2402 20 10 és 2402 20 90 alszámokhoz tartozó magyarázatot).

A teljes egészében vagy részben dohánytól különböző anyagból készült termékek is ide osztályozandók, feltéve, hogy megfelelnek a fenti meghatározásnak, kivétel az orvosi célra szánt és teljes egészében dohánytól különböző anyagból készült termékek képeznek (30. árucsoport).

Ide tartozik a vágott cigarettadohány, amely cigarettagyártásra teljesen kész dohánykeverék.

2403 91 00 „Homogenizált” vagy „visszanyert” dohány (dohányfólia)

Lásd a 2403 vtsz-hoz tartozó HR Magyarázat első bekezdésének (6) pontját.

2403 99 10 Rágódohány és tubák

A rágódohány olyan tekerecs, rúd, csík, kocka és tömb alakú dohány, amelyet kifejezetten rágásra és nem elszívásra szántak és a kiskereskedelem számára kiszervekelt.

A tubák olyan dohánypor vagy -granulátum, amelyet úgy kezeltek, hogy ne elszívásra, hanem tubákolásra legyen alkalmas.

A részben dohánytól különböző anyagokat tartalmazó termékeket is ide kell osztályozni, feltéve, hogy megfelelnek a fenti leírásoknak.

2403 99 90 Más

Ide tartozik:

1. dohánykivonat és -eszencia, amint azt a 2403 vtsz-hoz tartozó HR Magyarázat első bekezdésének (7) pontja meghatározza;
2. őrölt dohány (dohánypor);
3. sodrott, illatosított és erjesztett brazil dohány gömbpalástra préselve (Mangotes);
4. expandált dohány.

V. ÁRUSZTÁLY

ÁSVÁNYI TERMÉKEK

25. ÁRUCSOPORT

SÓ; KÉN; FÖLDEK ÉS KÖVEK; GIPSZ, MÉSZ ÉS CEMENT

**Megjegyzések
1. pontjához**

A flotálás célja az érc gazdag részecskéinek elválasztása a meddőől oly módon, hogy azok összegyűjthetők legyenek annak a folyadékknak a felszínén, amelybe belemerítették az ércet, míg a meddő leszáll a folyadék aljára.

2501 00 **Só (beleértve az asztali sót és a denaturált sót is) és tiszta nátrium-klorid, ezek vizes oldatban vagy hozzáadott csomósodást gátló gördülékenységet elősegítő anyaggal; tengervíz**

2501 00 31 **Vegyí átalakítás (a nátriumnak a klórtól történő elválasztása) céljára, egyéb termékek gyártásához**

Feltéve, hogy megfelel az illetékes hatóságok által szabott követelményeknek, ide tartozik az olyan só, denaturált is, amelyet sósav, klór, kalcium-klorid, nátrium-nitrát, nátrium-hipoklorit, nátrium-szulfátok, nátrium-karbonátok, nátrium-hidroxid, nátrium-klorát, nátrium-perklorát és fém nátrium gyártására szántak.

2501 00 51 **Denaturált vagy ipari (beleértve finomítási) célra, az emberi vagy állati fogyasztású élelmiszerek, tápok konzerválásához vagy elkészítéséhez használtak kivételével**

Feltéve, hogy megfelel az illetékes hatóságok által szabott követelményeknek, ide tartozik:

1. denaturált só, bármilyen célra, a 2501 00 31 alszám alá tartozó denaturált só kivételével;
2. finomításra szánt só: a „finomítás” ebben az összefüggésben csupán olyan tisztítási folyamatot jelent, amelynek során a sót feloldják;
3. ipari célú só, a vegyí átalakításra szánt vagy az emberi vagy állati fogyasztású élelmiszerek, tápok konzerválásához vagy elkészítéséhez használtak kivételével. Az „ipari célú só” olyan sót jelent, amelyet ipari felhasználásra szántak nyersanyagként vagy segédanyagként egy gyártási folyamatban (pl. a kohászatban, festéshez, bőr- és irhafeldolgozásban, szappangyártásban, a hűtőiparban és a kerámiaiparban).

Az utak sózására használt só, a denaturált kivételével a 2501 00 99 alszám alá osztályozandó.

2501 00 91 **Emberi fogyasztásra alkalmas só**

Az emberi fogyasztásra alkalmas konyhasó olyan nem denaturált konyhasó, amely élelmiszerek ízesítő vagy konzerváló anyagként közvetlen háztartási vagy ipari felhasználásra alkalmas. Általában nagyon tiszta és egész tömegében fehér színű.

2501 00 99 **Más**

Ezen alszám alá tartozik a télen jégmentesítésre használt, nem denaturált konyhasó és az állatok takarmányozásához használt só (pl. a nyalósó) is.

2503 00 **Mindenfajta kén, a szublimált, a kicsapott és a kolloid kén kivételével**

2503 00 10 **Nyers vagy nem finomított kén**

Ide tartoznak a kénnek a 2503 vtsz-hoz tartozó HR Magyarázat első bekezdésének (1)–(4) pontjában említett változatai. Az ilyen kén általában tömb, rög vagy por formájú.

- 2503 00 90** **Más**
Ide tartoznak a kénnek a 2503 vtsz.-hoz tartozó HR Magyarázat első bekezdésének (5)–(7) pontjában említett változatai. Az ilyen kén általában rúd vagy kis tábla (finomított kén) vagy por formájú („szitált kén”, „rostált kén”, „atomizált kén”).
- 2508** **Egyéb agyag (a 6806 vtsz. alá tartozó duzzasztott agyag kivételével), andaluzit, kianit és szilimanit, kalcinálva is; mullit; samott vagy dinaszföld**
- 2508 10 00** **Bentonit**
Lásd a 2508 vámtarifaszámhoz tartozó HR Magyarázat harmadik bekezdésének (1) pontját.
A természetben előforduló bentonit pH-ja (5 százalékos vizes szuszpenzióban 1 órai állás után mérve) általában 6 és 9,5 közötti és nátrium-karbonát tartalma kevesebb, mint 2 százalék; kicserélhető nátrium és kalcium tartalma nem haladja meg a 80 meq/100 g értéket. Két típusa létezik: a kalcium tartalmú kis duzzadóképeségű és a nátrium-tartalmú nagy duzzadóképeségű (a duzzadás mértéke 7 ml/g alatti vagy 12 ml/g feletti).
Egyes természetben előforduló bentonitok jellemzői eltérhetnek ezektől az értékektől; ha ez az eltérés több jellemzőre is kiterjed, a bentonitot általában aktiváltnak tekintik.
Az aktivált bentonit általában a 3802 90 00 alszám alá tartozik.
- 2511** **Természetes bárium-szulfát (barit); természetes bárium-karbonát (witherit), kalcinálva is, a 2816 vtsz. alá tartozó bárium-oxid kivételével**
- 2511 10 00** **Természetes bárium-szulfát (barit)**
A barit változó mennyiségű vas-oxidot, alumínium-oxidot (korund), nátrium-karbonátot és szilícium-dioxidot (szilika) tartalmaz. Mivel a termék fehér formában a legkeresettebb, miután megőrlik, rostálják a színező (általában sárgás) részecskék eltávolítása érdekében, porrá alakítják és aztán nedves őrléssel tisztítják.
- 2511 20 00** **Természetes bárium-karbonát (witherit)**
A witherit vízben oldhatatlan rombusz alakú kristályok vagy sárgás pép formájában fordul elő.
- 2513** **Horzsakő; csiszolókö; természetes korund, természetes gránát és egyéb természetes csiszolóanyag, hőkezelve is**
- 2513 20 00** **Csiszolókö, természetes korund, természetes gránát és egyéb természetes csiszolóanyag**
Ezen alszám értelmében az egyéb természetes csiszolóanyagok körébe tartozik a „csiszoló pala” néven ismert tripoli, amely hamuszürke termék, lágy csiszoló vagy fényező anyagként használják.
- 2516** **Gránit, porfir, bazalt, homokkő és más emlékművi vagy építőkö, durván nagyolva vagy fűrészszel vagy más módon egyszerűen vágva, tömb vagy téglalap (beleértve a négyzet) alakú tábla formában**
Ha a vágott kövek nem egyforma vastagságúak, a vastagság szerinti osztályozást a legnagyobb érték szerint kell elvégezni.
- 2516 11 00** **Nyersen vagy durván nagyolva**
A 2515 11 alszámhoz tartozó HR Magyarázat értelemszerűen alkalmazandó.
- 2516 12 00** **Fűrészszel vagy más módon egyszerűen vágva, tömb vagy téglalap (beleértve a négyzet) alakú tábla formában**
A 2515 12 alszámhoz tartozó HR Magyarázat értelemszerűen alkalmazandó.

2516 90 00

Más emlékművi vagy építőkö

Ide tartozik:

1. a kemény kő, mint a porfír, a szienit, a láva, a bazalt, a gneisz, a trahit, a diabáz, a diorit, a fonolit, a liparit, a gabró, a labradorit és a peridotit;
2. mésztartalmú emlékművi vagy építőkö, amely nem tartozik a 2515 vtsz. alá, azaz 2,5 alatti térfogattömegű, nyersen, durván nagyolva vagy egyszerűen vágva fűrészelve vagy más módon alakítva, tömb vagy téglalap (beleértve a négyzet) alakú tábla formában, bármilyen vastagsággal;
3. szerpentin vagy ofit, nyersen, durván nagyolva vagy egyszerűen vágva fűrészelve vagy más módon alakítva, tömb vagy téglalap (beleértve a négyzet) alakú tábla formában, bármilyen vastagsággal.

2518

Dolomit, kalcinálva vagy zsugorítva (szinterelve) is, beleértve a dolomitot durván nagyolva vagy fűrészelve vagy más módon egyszerűen vágva is, tömb vagy téglalap (beleértve a négyzet) alakú tábla formában; dolomit döngölőanyag

2518 10 00

Nem kalcinált vagy nem zsugorított (szinterelt) dolomit

A dolomit a kalcium és a magnézium természetes kettős karbonátja. Akkor is ezen alszám alá osztályozandó, ha enyhe, a vegyi összetételét meg nem változtató hőkezelésen ment keresztül.

Ide tartozik a nem kalcinált vagy nem zsugorított (szinterelt) dolomit nyersen, durván nagyolva (durván négyzetelve) vagy egyszerűen vágva, fűrészelve vagy hasítva, tömb, vagy téglalap (beleértve a négyzetes) alakú tábla formában.

2518 20 00

Kalcinált vagy zsugorított (szinterelt) dolomit

A kalcinált vagy zsugorított (szinterelt) dolomit olyan termék, amelyet magas hőfokú hőkezelésnek vetettek alá [kb. 1 500 °C-on a túlégetett (szinterelt) és kb. 800 °C-on a kausztikusán égetett dolomitnál], amely a széndioxid eltávolításával megváltoztatja az anyag vegyi összetételét.

2519

Természetes magnézium-karbonát (magnezit); olvasztott magnézia; kiégetett (szinterezett) magnézia kiégetés előtt kis mennyiségű egyéb oxidok hozzáadásával is; egyéb magnézium-oxid vegyileg tisztán is

2519 90 10

Magnézium-oxid, a kalcinált természetes magnézium-karbonát kivételével

Ezen alszám alá tartozik:

1. magnézium-oxid, amelyet magnézium-hidroxid vagy kicsapatott magnézium-karbonát kalcinálásával állítottak elő és főként gyógyszerészeben használnak; ez az anyag legalább 98 százalékos tisztaságú fehér por;
2. előzetesen kalcinált magnezit olvasztásával nyert magnézium-oxid; a magnezitet 1 400–1 800 °C közötti hőmérsékleten kalcinálják; majd az így nyert magnéziát elektromos ívben 2 800–3 000 °C között megolvasztják, lehűlése után szinte teljes egészében magnézium-oxidból álló kristályos termék keletkezik (olvasztott magnézia); rendkívül tiszta (legalább 95 százalékos) és üvegszerű kristályokból áll;
3. tengervízből származó magnézium-oxid; a tengervízből kicsapatott magnézium-hidroxid kalcinálásával nyerik; a termék általában 91–98 %-os tisztaságú és jellegzetes szennyezésként több bórt tartalmaz, mint a túlégetett (zsugorított) magnézia (kb. 100 ppm szemben a kb. 40 ppm-mel.)

2520 Gipsz; anhidrit; kötőanyag (égetett gipszből vagy kalcium-szulfátból), festve is, kis mennyiségű gyorsító vagy késleltető hozzáadásával is

2520 20 00 Kötőanyag

Ezen alszám alá tartozik az építkezéshez használt kötőanyag.

Az építkezéshez használt kötőanyagot nyers gipsz (gipsztartalmú kőzet vagy egyéb gipsztartalmú anyag, pl. a vegyipar mellékterméke) különleges megmunkálásával és kalcinálásával nyerik. A megmunkálási folyamat alatt adalékok hozzáadásával különleges tulajdonságok alakíthatók ki. Ezek lehetnek simítószerek (azaz olyan anyagok, amelyek megváltoztatják a gipsz jellemzőit – pl. a konzisztenciáját vagy különösen a tapadási tulajdonságait) és gyorsítók vagy késleltetők.

Az építkezési kötőanyagot pl. stukkók készítésére, falak és mennyezetek vakolására, panelek vagy más építőelemek készítéséhez vagy csempék hézagolására használják.

2523 Portlandcement, bauxitcement, salakcement, szuperszulfát-cement és hasonló hidraulikus cement festve vagy klinker formában is

2523 90 00 Más hidraulikus cement

Ezen alszám alá tartozik:

1. a kohósalakcement legalább 20 tömegszázalék portlandcement klinkert, 36–80 tömegszázalék granulált kohósalakot és legfeljebb 5 tömegszázalék más cementalkotót tartalmaz;
2. a puzzoláncement legalább 60 tömegszázalék portlandcement klinkerből, maximum 40 tömegszázalék természetes puzzolánból (vulkáni tufából) vagy szállópernyéből és legfeljebb 5 tömegszázalék más cementalkotóból áll.

A „puzzolán” kifejezés értelmezését lásd a 2530 vtsz-hoz tartozó HR Magyarázat (D) részének (7) bekezdésében.

A szállópernye finomszemcsés könnyű por, amelyet a szénporral táplált kazánok füstgázaiból porszemcsék kivonásával nyernek. Színe a szürke és a fekete között változhat.

2524 Azbeszt

2524 10 00 Krokidolit

Lásd a 2524 vtsz-hoz tartozó HR Magyarázat második bekezdését.

2526 Természetes zsírkő durván nagyolva vagy fűrészszel vagy más módon egyszerűen vágva is, tömb vagy téglalap (beleértve a négyzet) alakú tábla formában; talkum

2526 20 00 Szemcsézve vagy porítva

Nem tartozik ide a talkum púder a kiskereskedelmi forgalom számára testápolási célokra kiserelve (3304 vtsz.).

2528 Természetes borát és ennek koncentrátuma (kalcinálva is), a természetes sóoldatból nyert borát-kivonat kivételével; természetes bórsav, amely szárazanyag-tömegre számítva legfeljebb 85 % H_3BO_3 -at tartalmaz

2528 10 00 Természetes nátrium-borát és ennek koncentrátuma (kalcinálva is)

Ide tartozik a „természetes bórax”-ként is ismert kernit és tinkál is.

Nem tartozik ide a kernit vagy a tinkál vegyi kezelésével nyert nátrium-borát (finomított bórax) vagy bizonyos sós tavak összetett sóoldatának elpárologtatása útján kapott nátriumborát (2840 vtsz.).

2528 90 00**Más**

Ezen alszám alá tartozik:

1. a pandermit és a priceit, amelyek kalcium-borátok;
2. a boracit, amely magnézium-kloroborát;
3. az a természetes bórsav, amelyet bizonyos területeken a földből eltávozó természetes gőzök kondenzáltatásból keletkező víz elpárologtatásával nyernek (az olasz soffioni), vagy az ezen területek föld alatti forrásaiból származó vizeinek elpárologtatásával kapnak, feltéve, hogy az nem tartalmaz szárazanyag tömegre számítva 85 százaléknál több H_3BO_3 -at. A 85 százaléknál több H_3BO_3 -at tartalmazó bórsav a 2810 00 vtsz. alá osztályozandó.

2530**Másutt nem említett ásványi anyagok****2530 10 00****Vermikulit, perlit és klorit nem duzzasztott alakban**

Lásd a 2530 vtsz-hoz tartozó HR Magyarázat (D) rész (3) bekezdését.

2530 90 00**Más**

Lásd a 2530 vtsz-hoz tartozó HR Magyarázat (A), (B), (C) és (D) részét (kivéve a (D) rész (3) bekezdését).

26. ÁRUCSOPORT

ÉRCEK, SALAKOK ÉS HAMU

2620 Fémeket, arzént, vagy ezek vegyületeit tartalmazó salak, hamu és maradvány (a vas- vagy acélgyártásnál keletkező salak, hamu és üledék kivételével)

2620 11 00 Kemény cinktartalmú maradvány

A kemény cinktartalmú maradvány a galvanizáló-fürdő üledéke és gyakran galvánkő néven emlegetik. Két fő formája van:

1. A nehéz-galvanizálás üledéke, amely nagyon változó és nem egynemű összetételű fém termék, nehezebben olvasható és sűrűbb, mint a cink, és amely a cinkfürdő aljára rakódik le acéllemezek, huzalok, csövek stb. olvasztott cinkben történő galvanizálása során.

Az ilyen üledéket sűrű pép formájában szedik ki a fürdőből és durva, sőt szivacsos megjelenésű lemez vagy tábla formájúra öntik.

2–5 tömegszázalék vasat tartalmaz. Cinktartalma 92 és 94 tömegszázalék között változik. Alumíniumtartalma általában alacsony és nem haladja meg a 0,2–0,3 tömegszázalékot.

2. A könnyű-galvanizálás üledéke vagy „felületi kő”, amely a galvánfürdő áramlásmentes Senzimir eljárással történő folyamatos lefőlézésével nyert fém termék.

Ez az üledék, amely a cinknél kisebb sűrűségű, úszik a fürdő felszínén. A fürdőből sűrű pép formájában kiszedve és táblává öntve a fent említettől kevésbé szabálytalan megjelenésű.

Vastartalma nagyon alacsony, általában 0,5 tömegszázalék alatti. Alumíniumtartalma sokkal magasabb: 1–2 tömegszázalék. Cinktartalma 98 tömegszázalék nagyságrendű.

Nem tévesztendő össze a cinkötvözetekkel (7901 vtsz.), amelyek vegyelemzése általában tömegszázalékban 3–5 % alumíniumot mutat, és amely legfeljebb 3 tömegszázalék rezet tartalmazhat, de amely megfelel a különleges műszaki követelményeknek, míg a cinküledék összetétele olyan, hogy csak metallurgiai vagy vegyi átalakításra használható.

2620 19 00 Más

Ide tartozik:

1. A finomítási üledék, amelyet a nyerscink finomító fürdő aljáról nyernek. Ez 4–8 tömegszázalék ólmot és legfeljebb 6 tömegszázalék vasat tartalmaz;

2. Cink salak és hamu, amely cinkből (65–70 tömegszázalék) és cink-oxidból áll, szenet és egyéb szennyezéseket tartalmaz;

3. Cink hab, amely cink fémből, cink-kloridból és ammónium-kloridból, cink-oxidból és vasoxidból áll, és amelyet a galvánfürdő felületéről vagy a cink újraolvasztó kádból nyernek;

4. Cink iszap, amely egyes cink redukálószer felhasználó iparágak maradéka;

5. Cink salak, amely a cink üledékből történő cink-oxid gyártás maradéka; kb. 60 tömegszázalék cinket tartalmaz, a többi alkotója vas és egyéb szennyezés;

6. Különböző fémek vagy ötvözetek pl. a sárgaréz újrafeldolgozása során keletkező gázokból kivont cink-oxid maradék. Ezt a cink-oxid maradékot nem szabad összetéveszteni a következőkkel:

— cinkszürke (3206 49 80 alszám), amely igen szennyezett, egységes színű és szemcseméretű por alakjában kiserelt és festékként alkalmazható anyag;

— olvasztott cink porlasztásával nyert cinkpor (7903 90 00 alszám) vagy cinkfüst, amely 80–94 tömegszázalék cinkoxid ágyból visszanyert cink fém tartalmaz (7903 10 00 alszám).

- 2620 21 00** **Ólmozott benzin iszapja (üledéke) és ólomtartalmú kopogásgátló szerek iszapja (üledéke)**
Lásd az árucsoporthoz tartozó Alszámos megjegyzések 1. pontját.
Lásd még a 2620 vtsz-hoz tartozó HR Magyarázat második bekezdésének (10) pontját.
- 2620 60 00** **Arzént, higanyt, talliumot vagy ezek keverékét tartalmazó hamu és maradvány, amelyet arzén vagy e fémek kinyerésére vagy vegyületeik előállítására használnak**
Lásd az árucsoporthoz tartozó Alszámos megjegyzések 2. pontját.
- 2620 91 00** **Antimónt, berilliumot, kadmiumot, krómot vagy ezek keverékét tartalmazó**
Lásd a 2620 vtsz-hoz tartozó HR Magyarázat második bekezdésének (13) pontját.
- 2621** **Más salak és hamu, beleértve a tengeri moszat hamuját is; kommunális hulladék hamuja és elégetési maradványa**
- 2621 10 00** **Kommunális hulladék hamuja és elégetési maradványa**
Lásd a 2621 vtsz-hoz tartozó HR Magyarázat második bekezdésének (5) pontját.

27. ÁRUCSOPORT

ÁSVÁNYI TÜZELŐANYAGOK, ÁSVÁNYI OLAJOK ÉS EZEK DESZTILLÁCIÓS TERMÉKEI; BITUMENES ANYAGOK; ÁSVÁNYI VIASZOK**Általános megjegyzés**

Ha nincs eltérő utalás, az „ASTM módszer” kifejezés az Amerikai Anyagvizsgáló Társaság által leírt módszereket jelenti, az 1976-ban kiadott az olajtermékekre és a kenőanyagokra vonatkozó szabványos meghatározások és előírások alapján.

**Megjegyzések
2. pontjához**

Az aromástartalmat a következő módszerekkel kell meghatározni:

- a 315 °C-t meg nem haladó desztillációs végpontú termékeknel: ASTM D 1319-70 módszer szerint,
- a 315 °C-t meghaladó desztillációs végpontú termékeknel: lásd az árucsoport Magyarzatának (A) mellékletét.

**Kiegészítő megjegyzések
5. pontjához**

1. Meg kell jegyezni, hogy a Kiegészítő megjegyzések 5. n) pontjában leírtak kivételével a mentesség a teljes, speciális eljárás alá vont termékmennyiségre vonatkozik.

Ha tehát valamely kőolajterméket például alkileztek vagy polimerizáltak, az át nem alakult része (amely nem alkileződött vagy polimerizálódott) szintén jogosult a kedvezményre.

2. Amikor a „speciális célú feldolgozás” előtt valamilyen előkezelés szükséges (lásd a Kiegészítő megjegyzések 5. pontjának utolsó bekezdését) a kedvezmény elnyeréséhez két feltételt kell teljesíteni:

- a) az importárut ténylegesen alá kell vetni „speciális célú feldolgozásnak”, például krakkolásnak;
- b) az előkezelés a „speciális célú feldolgozáshoz” szükséges kell legyen.

A „speciális célú feldolgozást” megelőző szükséges előzetes kezelések főként a következők:

- a) gázmentesítés;
- b) vízmentesítés;
- c) bizonyos könnyű vagy nehéz termékek eltávolítása, amelyek zavarhatnak az eljárás során;
- d) a merkaptánok, más kénvegyületek vagy más olyan vegyületek eltávolítása vagy átalakítása (lágýtás), amelyek befolyásolnák a feldolgozást;
- e) semlegesítés;
- f) dekantálás;
- g) sómentesítés.

Minden olyan termék, amely előkezelési eljárás során keletkezett, de nem ment át speciális eljáráson, „egyéb célra” alkalmazandó terméknek minősül, vámkezelése az eredeti importált termék fajtája és értéke szerint és az előállított termék nettó tömege alapján történik.

**Kiegészítő
megjegyzések
5. a) pontjához**

A vákuum-desztilláció az oszlopfejnél mért 400 mbar-t nem meghaladó nyomáson végzett desztillációt jelenti.

Kiegészítő megjegyzések
5. b) pontjához

A nagyon alaposan frakcionált redesztilláció olyan folyamatos vagy szakaszos desztillációt jelent (a toppolás (fehéráru lehajtása) kivételével), amelyet a 2710 11 11–2710 19 49, 2711 11 00, 2711 12 91–2711 19 00, 2711 21 00 és a 2711 29 00 (a min. 99 %-os tisztaságú propán kivételével) alszámok alá tartozó desztillátumokat felhasználó ipari berendezésekben a következők előállítására használnak:

1. Nagy tisztaságú izolált szénhidrogének (olefinek esetében min. 90 % és más szénhidrogéneknél min. 95 %), ahol az azonos összetételű szerves izomerek keverékét izolált szénhidrogéneknek tekintjük.

Csak olyan folyamatok fogadhatók el, amelyek során legalább három különböző termék keletkezik, de ez a megszorítás abban az esetben nem érvényes, ha izomerek elválasztásáról van szó. Ez úgy vonatkozik a xilolokra, hogy az etil-benzolt is a xilol izomerek közé soroljuk;

2. A 2707 10 10–2707 30 90, a 2707 50 10, 2707 50 90, valamint a 2710 11 11–2710 19 49 alszámok alatti termékek:

- a) átfedés nélkül valamely frakció végső forráspontja és az utána következő frakció kezdő forráspontja között, valamint az (1972-ben átdolgozott) ASTM D 86-67 módszer szerint lefolytatott desztilláció során a desztillációs görbe (a veszteségeket is beleértve) 5, illetve 90 térfogatszázalékos pontjaihoz tartozó forráspont értékek között 60 °C-nál nincs nagyobb különbség;
- b) átfedéssel valamely frakció végső forráspontja és az utána következő frakció kezdő forráspontja között, valamint az (1972-ben átdolgozott) ASTM D 86-67 módszer szerint lefolytatott desztilláció során a desztillációs görbe (a veszteségeket is beleértve) 5, illetve 90 %-os pontjaihoz tartozó forráspont értékek között 30 °C-nál nincs nagyobb különbség.

Kiegészítő megjegyzések
5. c) pontjához

A krakkolás ipari eljárás az olajtermékek vegyi szerkezetének módosítására a molekulák hőhatással történő szétbontásával, nyomás alatt és katalizátor jelenlétében is, amelynek során különösen könnyebb, szobahőmérsékleten és nyomáson folyadék- vagy gázállapotú szénhidrogének elegye jön létre.

A fontosabb krakkolási eljárások:

1. termikus krakkolás;
2. katalitikus krakkolás;
3. gőzös krakkolás gázállapotú szénhidrogének előállítására;
4. hidrokrakkolás (krakkolás és hidrogénezés);
5. dehidrogénezés;
6. dealkilezés;
7. koksizálás;
8. viszkozitástörés.

Kiegészítő megjegyzések
5. d) pontjához

A reformálás könnyű vagy közepes olajok termikus vagy katalitikus kezelése aromástartalmuk megnövelésére. Katalitikus reformálást alkalmaznak például közvetlenül desztillált könnyű olajpárlatok magasabb oktánszámú (több aromás szénhidrogént tartalmazó) könnyűpárlattá vagy benzolt, toluolt, xilolokat, etil-benzolt stb. tartalmazó keverékké való átalakítására.

A legfontosabb katalitikus reformálási eljárások a platinakatalizátort alkalmazzák.

Kiegészítő megjegyzések
5. e) pontjához

A szelektív oldószerekkel végzett extrakció az a különböző molekul szerkezetű termékek csoportjai elválasztására irányuló folyamat, amelyet kedvező oldóképességű anyaggal (pl. furfurollal, fenollal, diklóretil-éterrel, kénsav anhidriddel, nitro-benzollal, karbamiddal és egyes származékaival, acetonnal, propánnal, metil-etil-ketonnal, metil-izobutil-ketonnal, glikollal, morfolinnal) végeznek.

Kiegészítő megjegyzések
5. g) pontjához

A polimerizáció olyan, esetleg hőközléssel vagy katalizátor alkalmazásával járó, ipari folyamat, amelynek során telítetlen szénhidrogénekből azok polimerei vagy kopolimerei képződnek.

Kiegészítő megjegyzések
5. h) pontjához

Alkilezés minden olyan termikus vagy katalitikus reakció, amelynek során telítetlen szénhidrogéneket bármilyen más szénhidrogénnel – különösen izoparaffinokkal és aromásokkal – egyesítenek.

Kiegészítő megjegyzések 5. ij) pontjához

Az izomerizálás az olajtermékek alkotói molekulaszervezetének megváltoztatása anélkül, hogy a bruttó összetételük megváltozna.

Kiegészítő megjegyzések 5. l) pontjához

Jelen Kiegészítő megjegyzés értelmezésében a következők példák a paraffinmentesítésére

1. paraffinmentesítés hűtéssel (oldószer alkalmazásával együtt is);
2. mikrobiológiai kezelés;
3. paraffinmentesítés karbamiddal;
4. kezelés molekulaszűrővel.

Kiegészítő megjegyzések 5. n) pontjához

Az atmoszférikus desztilláció az oszlopfejnél mért 1 013 mbar körüli nyomáson végzett desztillációt jelenti.

Kiegészítő megjegyzések 6. pontjához

1. A „vegyi átalakítás” olyan folyamatokat jelent, amelyek során az olajtermék egy vagy több alkotóján molekuláris átalakítást végeznek.

Az olajtermék egyszerű összekeverése más termékkel vagy olajtermékkel is nem tekinthető „vegyi átalakításnak”. Például a lakkbenzin festékekhez történő felhasználása vagy az alapolajból nyomdafesték készítése nem tekinthető a „vegyi átalakítás” meghatározását kielégítő műveletnek. Ugyanez a helyzet az olajtermékek oldószerként vagy üzemanyagként való felhasználásánál is.

2. Példák a „vegyi átalakításra”:

- a) Halogénnel vagy halogénvegyületekkel történő kezelés
 - i. Gázfázisú olajfrakció propilén tartalmának reakciója szerves származékai (pl. propilén-oxid) előállítására;
 - ii. Olajpárlatok (motorbenzin, kerozin, gázolaj), paraffinok, ásványi viaszok vagy paraffinmaradékok kezelése klórral vagy klórvegyületekkel kloroparaffinok előállítására;
- b) Kezelés bázisokkal (pl. nátrium-, kálium-, ammónium-hidroxiddal) nafténsavak előállítása céljából;
- c) Kezelés kénsavval vagy annak anhidridjével:
 - i. szulfonátok előállítására;
 - ii. izobutilén kinyerésére vagy extrahálására;
 - iii. gázolajok és kenőolajok szulfonálására.

A szulfonálás után hozzáadott olajra nem vonatkozik a mentesség;

- d) Szulfoklórozás;
- e) Hidrálás, főképpen gázállapotú olajfrakció telítetlen szénhidrogéntartalmának átalakítása alkohol kinyerése céljából;
- f) Kezelés maleinsav-anhidriddel, főként butadiénnel kevert négy szénatomos szénhidrogéneket tartalmazó gázállapotú olajfrakció kezelése tetrahidro-ftálsav előállítására;
- g) Fenolos kezelés, pl. olefinek reakciója fenolokkal katalizátor jelenlétében alkil-fenolok előállítására;

- h) Oxidáció:
 - i. nehézőlajok oxidációja a 2713 20 00 alszám alatti bitumenek előállítására;
 - ii. bármely olajtermék oxidációja abból a célból, hogy összetettebb vegyi termékeket állítsanak elő, mint pl. savakat, aldehideket, ketonokat, alkoholokat; pl. könnyű olajfrakció oxidációja magas hőfokon és nyomás alatt ecetsav, hangyasav, propionsav és borostyánkősav gyártására;
- ij) Dehidrogénezés, pl. a következőké:
 - i. nafténes szénhidrogéneké aromás szénhidrogének (pl. benzol) előállítására;
 - ii. paraffin szénhidrogéneké folyékony olefinek előállítására, pl. ahogy a biológiailag lebontható alkilbenzolok készítésénél történik;
- k) Oxosztézis;
- l) Nehézőlajok visszafordíthatatlan beépülése nagy molekulású polimerekbe (pl. természetes vagy szintetikus gumilátexbe, butilgumiba, polisztirolba);
- m) A 2803 vtsz. alá tartozó termékek előállítása;
- n) Nitrálás nitrált származékok előállítására;
- o) Egyes n-paraffin-tartalmú olajfrakciók biológiai kezelése fehérjék vagy más összetett szerves anyagok előállítására.

2701

Kőszén; brikett, tojásbrikett és kőszénből előállított hasonló szilárd tüzelőanyag

A spanyolországi kereskedelemben „fekete lignit”-ként ismert és a terueli, a mequinenzai, a pirenaikai és a baleári szénmezőkről származó tüzelőanyagok ezen vtsz. alá tartozó szénnek tekintendők.

2701 12 10

Kokszosítható szén

A kokszosítható szénnek 19–41 % illóanyag tartalma van.

2702

Barnaszén, brikettezve is, a zsett kivételével

A barnaszén hosszú, de hideg lánggal ég, szúrós fekete füstöt bocsát ki. Az általánosan megkülönböztetett típusai a következők: a rostos barnaszén vagy lignit, amelynek a szerkezete a fa eredeti rostos állagához hasonló és magas (max. 50 %) a nedvességtartalma; a közönséges vagy földes barnaszén, barna vagy fekete színű, nedvességtartalma kisebb, mint a lignité (kb. 15 %) és földes állagot mutat; zsíros, bitumenes barnaszén, amely melegítés hatására meglágyul, és ezért brikettezésre kiválóan alkalmas; viaszos barnaszén, amelynek viasz-szerű szerkezete és magas viasz-tartalma van.

Nem tartoznak ide a spanyolországi kereskedelemben „fekete lignit”-ként ismert és a terueli, a mequinenzai, a pirenaikai és a baleári szénmezőkről származó tüzelőanyagok (2701 vtsz.).

2704 00

Koksz és félkoksz kőszénből, barnaszénből vagy tőzegeből, brikettezve is; retortaszén2704 00 11
és
2704 00 19**Koksz és félkoksz kőszénből**

A koksz abban különbözik a kőszéntől, hogy szinte láng nélkül ég és égetés után is megtartja porozitását és gázáteresztő képességét. Nem olvasható, keményebb, kevesebb kén és több szenet tartalmaz. A koksz gyártásával ellentétben, ami a szénnek magas hőmérsékleten (1 000–1 200 °C) levegőtől elzárva történő karbonizálása, a félkokszot 450 és 700 °C közötti hőfokon állítják elő a szénnek csökkentett mennyiségű levegő jelenlétében való kokszosításával.

- 2704 00 11** **Elektrodagyártás céljára**
Ide tartozik az általában ferroötvözetek előállítására szánt elektródák gyártásához használt kokszt és félkokszt. Az ezen alszám alá tartozó kokszt és félkokszt különösen tiszta (nagyraon alacsony hamutartalmú) és általában apró rögökből áll.
- 2704 00 19** **Más**
Ide tartozik a gázkokszt (a gázgyártás egyik mellékterméke) és az öntödei kokszt és félkokszt speciálisan a fémkohászati ipar céljára előállítva (fuvatókemence-kokszt), amely utóbbi a gázkoksztól eltérően kemény és szívós ezüstös megjelenésű termék, nagy rögök alakjában fordul elő.
- 2704 00 30** **Kokszt és félkokszt barnaszénből**
A barnaszén nem alkalmas magas hőmérsékletű karbonizálással koksztgyártásra. Az alacsony hőfokú karbonizálás azonban olyan füstmentes fűtőanyagként használt félkoksztot eredményez, amely porózus, fényes, tisztán kezelhető és azonnal gyullad és jól ég.
- 2704 00 90** **Más**
Ide tartozik:
1. a tőzegt koksztosításával nyert termék; égéskor erősen szúrós szagú és főként ipari kemencékben használatos;
2. retortaszén (lásd a 2704 vtsz-hoz tartozó HR Magyarázat negyedik és ötödik bekezdését).
- 2707** **Kőszénkátrány magas hőfokon történő lepárlásából nyert olaj és más termék; hasonló termékek, amelyekben az aromás alkotórészek tömege meghaladja a nem aromás alkotórészek tömegét**
Az aromástartalom meghatározására lásd az árucsoporthoz tartozó Megjegyzések 2. pontjához fűzött magyarázatot.
- 2707 10 10** **Benzol**
és
2707 10 90
Lásd az árucsoporthoz tartozó Alszámos megjegyzések 3. pontját.
Ezen alszámok alá csak az olyan benzol tartozik, amely 95 tömegszázalékosnál alacsonyabb tisztaságú. A 95 tömegszázalékosnál nagyobb tisztaságú benzol a 2902 20 00 alszám alá tartozik.
- 2707 20 10** **Toluol**
és
2707 20 90
Lásd az árucsoporthoz tartozó Alszámos megjegyzések 3. pontját.
Ezen alszámok alá csak olyan toluol tartozik, amely 95 tömegszázalékosnál alacsonyabb tisztaságú. A 95 tömegszázalékosnál nagyobb tisztaságú toluol a 2902 30 00 alszám alá tartozik.
- 2707 30 10** **Xilolok**
és
2707 30 90
Lásd az árucsoporthoz tartozó Alszámos megjegyzések 3. pontját.
Ezen alszámok alá csak olyan xilolok tartoznak, melyek 95 tömegszázalékosnál alacsonyabb tisztaságú xilolt (az orto-, meta- vagy para-izomert külön-külön vagy keverve) tartalmaznak, gázkromatográfiásan igazolva. A 95 tömegszázalékosnál nagyobb tisztaságú xilol a 2902 41 00–2902 44 00 alszámok alá tartozik.

2707 40 00**Naftalin**

Lásd az árucsoporthoz tartozó Alszámos megjegyzések 3. pontját.

Ide csak olyan naftalin tartozik, amelynek az árucsoport magyarázata B Mellékletében leírt módszerrel mért kristályosodási pontja 79,4 °C alatti. Ha a termék kristályosodási pontja 79,4 °C vagy magasabb, a 2902 90 00 alszám alá tartozik.

Nem tartoznak ide a naftalin homológok (2707 50 10, 2707 50 90, 2707 91 00–2707 99 99, 2902 90 00 vagy a 3817 00 80 alszámok).

**2707 50 10
és
2707 50 90****Más aromás szénhidrogén-keverékek, ha legalább 65 térfogatszázalékuk (beleértve a veszteséget is) 250 °C hőmérsékleten az ASTM D 86 módszerrel átdestillál**

Ezen alszámok alá olyan szénhidrogén keverékek tartoznak, amelyekben az aromások dominálnak a benzol, toluol, xilol vagy a naftalin kivételével, és amelyekből (a veszteségeket is beszámítva) 65 térfogatszázalék vagy több desztillál át 250 °C-ig az (1972-ben átdolgozott) ASTM D 86-67 módszerrel.

**2707 99 11
és
2707 99 19****Nyers olajok**

Ezen alszámok alá tartoznak:

1. A magas hőmérsékletű kőszénkátrány első lepárlásának termékei.

Az ilyen magas hőmérsékletű kőszénkátrányt általában öntödei koksüzemekben állítják elő 900 °C-t meghaladó hőmérsékleten. Ezen kátrányok lepárlási termékei nemcsak szénhidrogéneket tartalmaznak, amelyek túlnyomó tömegét aromások alkotják, hanem nitrogén-, oxigén- és kénvegyületeket, valamint nagyon gyakran szennyeződések is. Ezek a termékek általában továbbfeldolgozást igényelnek a felhasználás előtt;

2. Hasonló termékek, amelyekben az aromás alkotók tömege meghaladja a nem aromásokét.

A „hasonló termék” olyan termékeket jelent, amelyeknek mennyiségi összetétele hasonló a fenti 1. pontban leírtakéhoz.

Lehetnek azonban magasabb arányban bennük az alifás és naftén szénhidrogének és kisebb arányban a polinukleáris aromás szénhidrogének, mint a fenti 1. pontban leírt termékekben.

Csak azok a termékek oszthatók ezen alszámok alá, amelyekben az aromás alkotók tömege meghaladja a nem aromás összetevőkéét.

Ide tartoznak még a benzolmentesítéskor nyert olajak a kőszén kokszolása során nyert gázok mosása után.

2707 99 30**Kénezzett fehéráru**

Ezen alszám alkalmazásában a „kénezzett fehéráru” kifejezés csak azokat a könnyű termékeket jelenti, amelyek a kátrányból nyert nyers olajak első desztillációja során keletkeznek, kénvegyületeket (pl. széndiszulfidot, merkaptánokat, tiofént) és túlnyomóan nem aromás szénhidrogéneket tartalmaznak, amelyeknek legalább 90 térfogatszázaléka 80 °C hőmérséklet alatt átdestillál.

2707 99 50**Bázikus termékek**

Ezen alszám alkalmazásában bázikus termékek az olyan aromás és/vagy heterociklikus termékek, amelyekben bázikus nitrogén található.

Ide tartoznak különösen a piridin, kinolin, akridin és anilin bázisok (beleértve ezek keverékeit). Ezek főleg piridinből, kinolinből, akridinből és homológjaikból származnak.

Az ezen alszám alá tartozó bázikus termékek:

1. az olyan piridin, melynek tisztasága 95 tömegszázalékosnál kisebb. Az a piridin, amely 95 tömegszázalékos vagy annál tisztább, a 2933 31 00 alszám alá tartozik;
2. metil-piridin (pikolin), 5-etil-2-metilpiridin (5-etil-2-pikolin), 2-vinilpiridin, 90 tömegszázalékosnál kisebb tisztaságú (gázkromatográfiásan igazolva). Ha a tisztaságuk 90 tömegszázalékos vagy annál magasabb, ezek a termékek a 2933 39 alszám alá tartoznak;

3. a vízmentes anyag tömegére számítva 95 százalékosnál kisebb (gázkromatográfiásan igazolt) tisztaságú kinolin. Ha a tisztasága 95 százalékos vagy annál nagyobb, ez a termék a 2933 49 90 alszám alá osztályozandó;
4. a vízmentes anyag tömegére számítva 95 %-osnál kisebb (gázkromatográfiásan igazolt) tisztaságú akridin. Ha a tisztasága 95 százalékos vagy annál nagyobb, ez a termék a 2933 99 80 alszám alá osztályozandó.

Nem tartozik ezen alszám alá egyetlen itt leírt bázikus termék sója sem (2933 vagy 3824 vtsz.).

2707 99 70**Antracén**

Az ezen alszám alá tartozó antracén általában iszap vagy pép alakú, rendszerint fenantrént, karbazolt, valamint más aromás vegyületeket tartalmaz. Ide csak a 90 tömegszázaléknál kisebb tisztaságú antracén tartozik. Ha az antracén tisztasága 90 tömegszázalék vagy annál magasabb, a termék a 2902 90 00 alszám alá tartozik.

2707 99 80**Fenolok**

Lásd az árucsoporthoz tartozó Kiegészítő megjegyzések 1. pontját.

Ide tartoznak:

1. A magas hőmérsékletű kőszénkátrány desztillálásával nyert fenolok tartoznak és azok a hasonló termékek is, amelyekben az aromás összetevők tömege meghaladja a nem aromások tömegét.
A fenolok sói azonban nem tartoznak ide (általában 2907 vtsz. vagy 3824 90 97 alszám);
2. Krezolok (izomerek tisztán vagy keverve), amelyek 95 tömegszázaléknál kevesebb krezolt tartalmaznak az összes izomert együtt számítva (gázkromatográfiásan igazolva). Ha a termék nem felel meg ennek a feltételnek, a 2907 12 00 alszám alá tartozik;
3. Xilenolok (izomerek tisztán vagy keverve), amelyek 95 tömegszázaléknál kevesebb xilenolt tartalmaznak az összes izomert együtt számítva (gázkromatográfiásan igazolva). Ha a termék nem felel meg ennek a feltételnek, a 2907 19 10 alszám alá tartozik;
4. Egyéb fenolok, egy vagy több benzolgyűrűvel, egy vagy több hidroxilgyökkel, feltéve, hogy nem a 2907 vtsz. alá tartozó vegyileg meghatározott fenolok. Egyik említésre méltó termék a 90 tömegszázalékosnál alacsonyabb tisztaságú fenol (C₆H₅OH).

**2707 99 91
és
2707 99 99****Más**

Ide főként a szénhidrogének keverékéből álló termékek tartoznak.

Ilyenek:

1. a nehézolajok (a nyersolajok kivételével), amelyeket a magas hőmérsékletű szén kátrányból nyernek lepárlással vagy ezekhez hasonló olajok, feltéve, hogy:
 - a) az (1972-ben átdolgozott) ASTM D 86-67 módszer szerint 250 °C-ig 65 térfogatszázaléknál kevesebb desztillál át; és
 - b) 15 °C-on sűrűségük meghaladja az 1,000 g/cm³ értéket; és
 - c) ASTM D 5 módszer szerint 25 °C-on a tüpenetrációs indexük 400 vagy annál több; és
 - d) jellemzőik eltérnek a 2715 00 00 vtsz. alatti termékekéitől.A fenti a)–d) pontok szerinti feltételeknek nem megfelelő termékeket jellegük szerint, pl. a 2707 10 10–2707 30 90, a 2707 50 10, 2707 50 90 alszámok, a 2708 vtsz., a 2710 19 31–2710 19 99, a 2713 20 00 alszámok vagy a 2715 00 00 vtsz. alá kell osztályozni;
2. azon aromás kivonatok, amelyek nem felelnek meg a 2713 90 10 és a 2713 90 90 alszámokhoz tartozó magyarázatban foglalt termékeknek;
3. egyes naftalin és antracén homológok mint pl. az etil-naftalinok és a metil-antracének, feltéve, hogy nem tartoznak a 2902 vtsz. alá.

2709 00 Nyers kőolaj és bitumenes ásványokból előállított nyersolaj

Ide csak a különféle forrásokból származó nyersolajok jellemző tulajdonságaival (pl. fajsúly, desztillációs görbe, kéntartalom, folyáspont, viszkozitás) rendelkező termékek tartoznak.

2709 00 10 Földgázkondenzátumok

Ide a földgáz kitermelése utáni közvetlen stabilizálás során nyert nyersolaj tartozik. Ez a folyamat a „nedves” földgázban lévő kondenzált szénhidrogének kinyeréséből áll, amelyet főleg hűtéssel és nyomáscsökkentéssel végeznek.

Lásd a 2709 vtsz-hoz tartozó HR Magyarázat második bekezdését.

2710 Kőolaj és bitumenes ásványokból előállított olaj, a nyers kivételével; másol nem említett olyan készítmény, amely legkevesebb 70 tömegszázalékban kőolajat vagy bitumenes ásványokból előállított olajat tartalmaz, ez az olaj a készítmény lényeges alkotórésze; olajhulladék

Lásd az árucsoporthoz tartozó Megjegyzések 2. és 3. pontját és a vonatkozó magyarázatokat.

2710 11 11 Kőolaj és bitumenes ásványokból előállított olaj (a nyers kivételével) és másutt nem említett olyan készítmény, amely legkevesebb 70 tömegszázalékban kőolajat vagy bitumenes ásványokból előállított olajat tartalmaz, ez az olaj a készítmény lényeges alkotórésze, az olajhulladék kivételével
–
2710 19 99

Ezeknek a termékeknek a meghatározását lásd az árucsoporthoz tartozó Megjegyzések 2. pontjában és a 2710 vtsz-hoz tartozó HR Magyarázat (I) részében.

Azon termékekre vonatkozóan, amelyeket:

- speciális célú feldolgozásnak fognak alávetni,
- vegyi átalakításra szánják,

lásd az árucsoporthoz tartozó Kiegészítő megjegyzések 5. és 6. pontját és a vonatkozó magyarázatokat.

I. Kőolajból és bitumenes ásványokból előállított olaj (a nyers kivételével)

Ebbe a csoportba tartoznak a telített aciklikus szénhidrogének izomereinek keverékei (a sztereo-izomerek kivételével), amelyek egy adott izomerből, vagy az adott izomerből 90 % alatti mennyiséget tartalmazó telítetlen aciklusos szénhidrogénből 95 % alatti mennyiséget tartalmaznak, ahol ezeket az arányokat a vízmentes anyag tömegére vonatkoztatják.

Ebbe a csoportba tartoznak a fent említett szénhidrogének elkülönített izomerjei is, ha tisztaságuk 95, illetve 90 tömegszázalékos.

Ide csak az olyan kőolajból és bitumenes ásványokból előállított olaj tartozik, amelynek:

1. ASTM D 938 módszer szerint mért kristályosodási pontja 30 °C alatti; vagy
2. ha kristályosodási pontjuk 30 °C vagy e fölötti és
 - a) sűrűsége kevesebb, mint 0,942 g/cm³ 70 °C-on mérve és az ASTM D 217 módszer szerinti kúppenetrációja 25 °C-on legalább 350; vagy
 - b) minimális sűrűsége 70 °C-on 0,942 g/cm³ és az ASTM D 5 módszer szerinti túppenetrációja 25 °C-on legalább 400.

A fenti (I) bekezdés alkalmazásában a kőolajból és bitumenes ásványokból előállított olaj fogalmába bele kell érteni az olyan olajokat is, amelyekhez igen kis mennyiségben különféle anyagokat adtak, pl. minőség- vagy illatjavító adalékot, nyomjelzőket, színező anyagot.

Lásd az alábbi ábrát (!):

A 2710 11 11 — 2710 19 99 alszámok alá és 2712 és 2713 vtsz alá tartozó egyes olajtermékek megkülönböztetési sémája (a 2710 11 11 — 2710 19 99 alszámok alá tartozó készítmények kivételével)

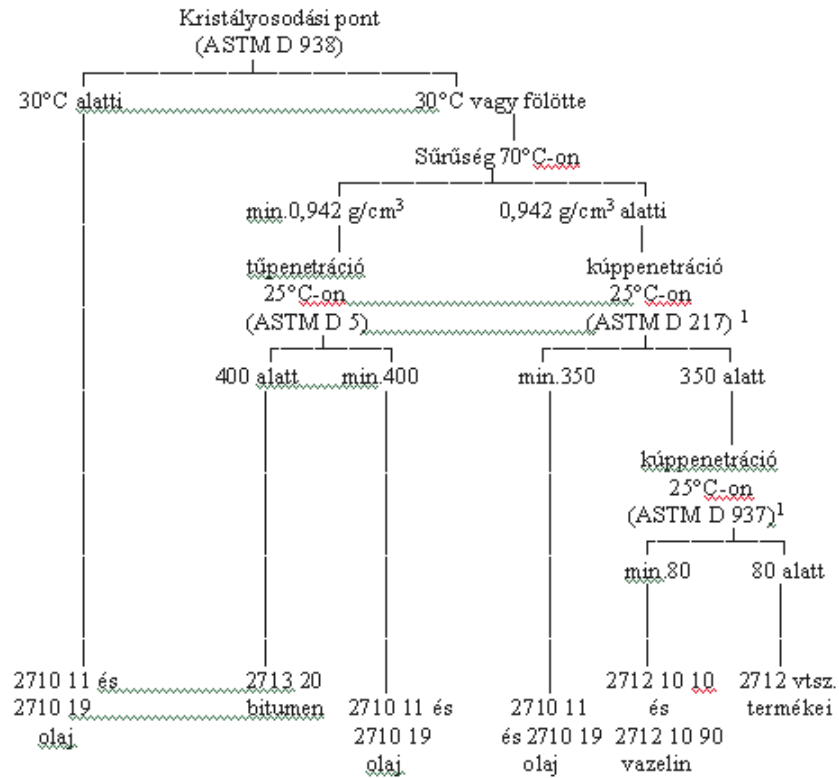

II. Másutt nem említett olyan készítmény, amely legkevesebb 70 tömegszázalékban kőolajból vagy bitumenes ásványokból előállított olajat tartalmaz, a készítménynek ez az olaj a lényeges alkotórésze

Ahhoz, hogy ide osztályozhassunk, a készítménynek meg kell felelnie a következő feltételeknek:

1. A kőolajból vagy a bitumenes ásványokból nyert, a fenti (I) részben definiált olaj mennyisége legalább 70 tömegszázalék legyen.

Ezt az arányt vegyelemzés alapján állapítják meg és nem a hozzáadott anyagok mennyisége alapján.

2. Nem lehetnek máshol megemlítve.
3. A kőolajból vagy a bitumenes ásványokból nyert olaj keveréke legyen ezen készítmények alapösszetevője, azaz a felhasználás szempontjából lényeges alkotórésze.

(!) Ha a terméknél nehézkes a kúppenetrációs vizsgálat elvégzése ASTM D 217 módszer szerint, az ASTM D 937 módszer szerinti vizsgálat is alkalmazható.

Nem tartoznak ezen alszámok készítményei közé:

- a) Festékek és lakkok (mázak) (3208, 3209, 3210 00 vtsz);
- b) Ásványolaj alapú szépségápolási és kozmetikai szerek (általában 3304 vagy 3307 vtsz.);
- c) Olaj szulfonátok (3402 vagy 3824 vtsz.).

Az olaj szulfonátok általában kőolajból vagy bitumenes ásványokból nyert olajokban szuszpenzió formájában vannak jelen. Tiszta szulfonát tartalmuk általában olyan magas, hogy az eleve kizárja a kenőanyagként való felhasználást;

- d) A fa, festett felület, fém, üveg vagy más anyag fényezésére, konzerválására vagy egyéb módon történő kezelésére szolgáló készítmény (főleg 3405 vtsz.);
- e) Fertőtlenítő, rovarirtó szerek stb., még ha kőolajból vagy bitumenes ásványokból nyert olajban vannak oldva vagy diszpergálva is az aktív komponensek (3808 vtsz);
- f) A textiliparban használt végkikészítő szerek (3809 vtsz);
- g) Elkészített ásványolaj adalékok (3811 vtsz);
- h) Szerves oldószerkeverékek és hígítók (pl. 3814 00 vtsz);
- ij) Kötőanyagok öntödei formákhoz (3824 10 00 alszám);
- k) Egyes rozsdagátló készítmények, különösen:
 - i. például (kb. 20 %) lanolinból, oldószerként lakkbenzinből előállított készítmény (3403 19 10 alszám);
 - ii. hatóanyagként aminokat tartalmazó készítmény (3824 90 35 alszám).

2710 11 11

Könnyűpárlatok és készítmények

–
2710 11 90

Lásd az árucsoporthoz tartozó Alszámos megjegyzések 4. pontját.

2710 11 21
és

Speciális benzinek

2710 11 25

Lásd az árucsoporthoz tartozó Kiegészítő megjegyzések 2. a) pontját.

2710 11 21

Lakkbenzin

Lásd az árucsoporthoz tartozó Kiegészítő megjegyzések 2. b) pontját.

Az „Abel-Pensky módszer” a DIN 51 755 (1974. március) német szabvány szerinti vizsgálat, amelyet a DNA (Német Szabványügyi Bizottság) Berlin 15, adott ki.

2710 19 11

Középpárlatok

–
2710 19 29

Lásd az árucsoporthoz tartozó Kiegészítő megjegyzések 2. c) pontját.

2710 19 21

Üzemanyag-petróleum

Az alszám alá a kerozin típusú üzemanyag-petróleum tartozik. Ez az üzemanyag-petróleum megfelel az árucsoporthoz tartozó Kiegészítő megjegyzések 2. c) pontja rendelkezéseinek.

A kerozin típusú üzemanyag-petróleum – például a legáltalánosabban használt A-1 típusú üzemanyag petróleum – gázkromatográfiás profilja a kizárólag nyers olaj lepárlásával kapott olaj tulajdonságát mutatja. Az alkánok lánc hosszúsága 10 és 18 szénatom között változik. Az ASTM D 86-67 (1972-ben ismét jóváhagyott) módszer szerinti forrástomány körülbelül 130 °C–300 °C. Az aromás tartalom legfeljebb 25 % térfogat lehet. A lobbanáspont általában 38 °C felett van.

Az üzemanyag petróleum a következő adalékokat tartalmazhatja: antioxidánsok, korróziógátlók, fagyásgátlók, jelzőfestékek.

Az A-1 típusú üzemanyag-petróleum (kerozin) gázkromatográfiás profilja

SIMDIS ASTM D 2887 extended 2
Minta neve: Üzemanyag-petróleum
Mintavétel: 2007.3.22. 5:51:24 PM
Feldolgozás: 2007.4.4. 12:01:26 PM
Adatfájl: D070322\011F1101.D
Ampulla: 1
Befecskendezés: 1

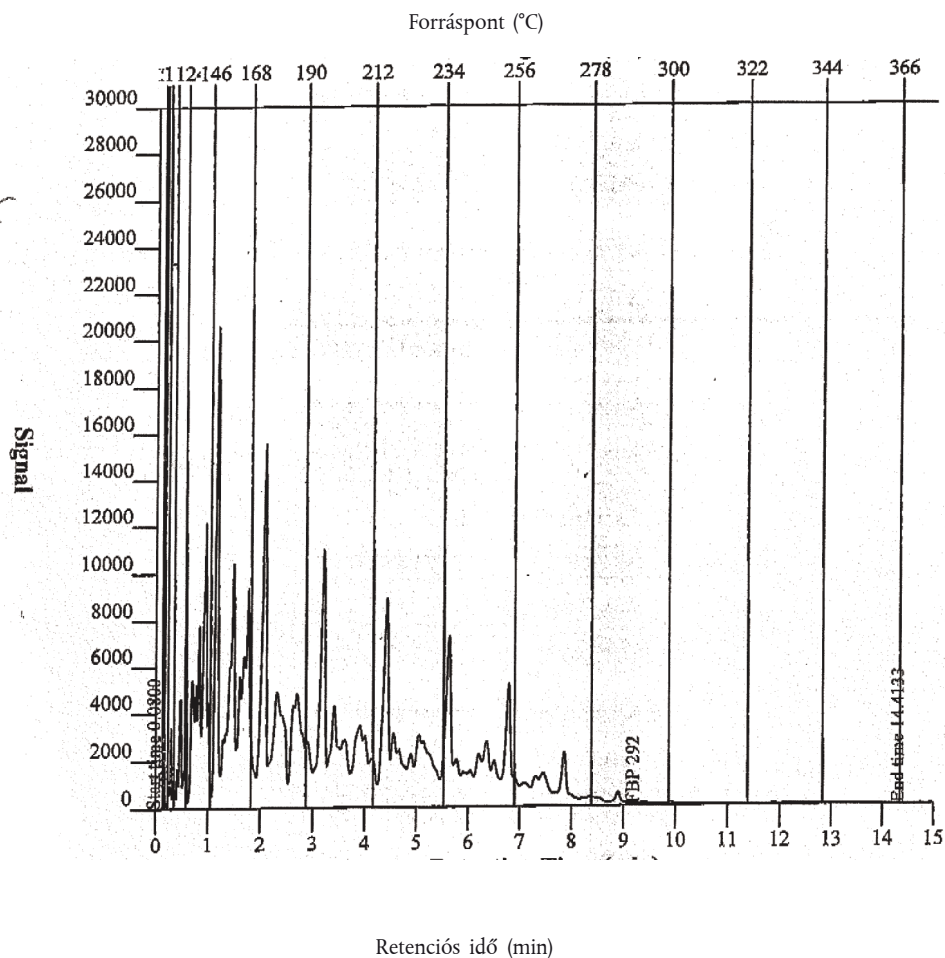

ASTM D 86 korreláció (STP 577) – eloszlás

Visszanyert	FP	Visszanyert	FP	Visszanyert	FP	Visszanyert	FP
Vol. %	°C	Vol. %	°C	Vol. %	°C	Vol. %	°C
KFP	139,7	20,0	167,3	70,0	210,1	VFP	260,7
5,0	153,0	30,0	174,3	80,0	221,5		
10,0	159,4	50,0	190,1	90,0	234,9		

2710 19 25

Más

Az alszám alá az üzemanyag-petróleumtól eltérő petróleum tartozik. Az ezen alszám alá tartozó petróleum megfelel az árucsoporthoz tartozó Kiegészítő megjegyzések 2. c) pontja rendelkezéseinek.

Ezek közül egyes olajokra igen alacsony aromás- és olefintartalom jellemző, hogy megelőzzék a koromképződést az égés során.

Egyes esetekben vegyi jelölőanyagok is megtalálhatók benne.

Nem tartoznak ezen alszám alá a petróleum és más ásványolajok vagy szerves oldószerek keverékei.

Alacsony aromás tartalmú petróleum gázkromatográfias profilja

SIMDIS ASTM D 2887 extended 2

Minta neve: Alacsony aromás tartalmú petróleum

Mintavétel: 2007.1.23. 10:23:54 PM

Feldolgozás: 2007.4.4. 12:30:02 PM

Adatfájl: D070122\006F1001.D

Ampulla: 6

Befecskendezés: 1

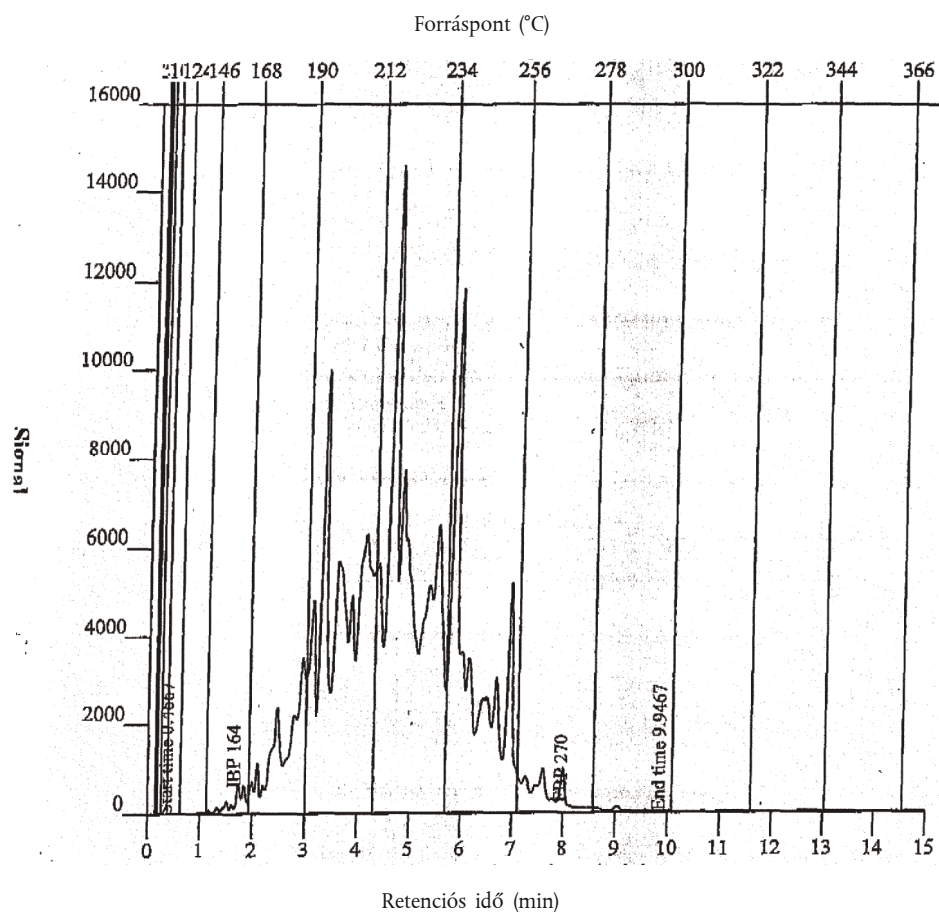

ASTM D 86 korreláció (STP 577) – eloszlás

Visszanyert	FP	Visszanyert	FP	Visszanyert	FP	Visszanyert	FP
Vol. %	°C	Vol. %	°C	Vol. %	°C	Vol. %	°C
KFP	193,4	20,0	210,1	70,0	220,1	VFP	247,3
	5,0	30,0	211,4	80,0	223,4		
	10,0	50,0	214,8	90,0	229,6		

2710 19 29

Más

Az alszám alá a 2710 19 21 és a 2710 19 25 alszám alá tartozó petroleumon kívüli középpárlatok tartoznak. Az alszám alá tartozó olajok megfelelnek az árucsoporthoz tartozó Kiegészítő megjegyzések 2. c) pontja rendelkezéseinek.

Ezek közé az olajok közé tartozik például az n-paraffin.

Az n-paraffin gázkromatográfias profilja

SIMDIS ASTM D 2887 extended 2
 Minta neve: n-Paraffin 10-13
 Mintavétel: 2007.1.23. 12:59:27 PM
 Feldolgozás: 2007.4.4. 12:30:02 PM
 Adatfájl: D070122\008F1301.D
 Ampulla: 86
 Befecskendezés: 1

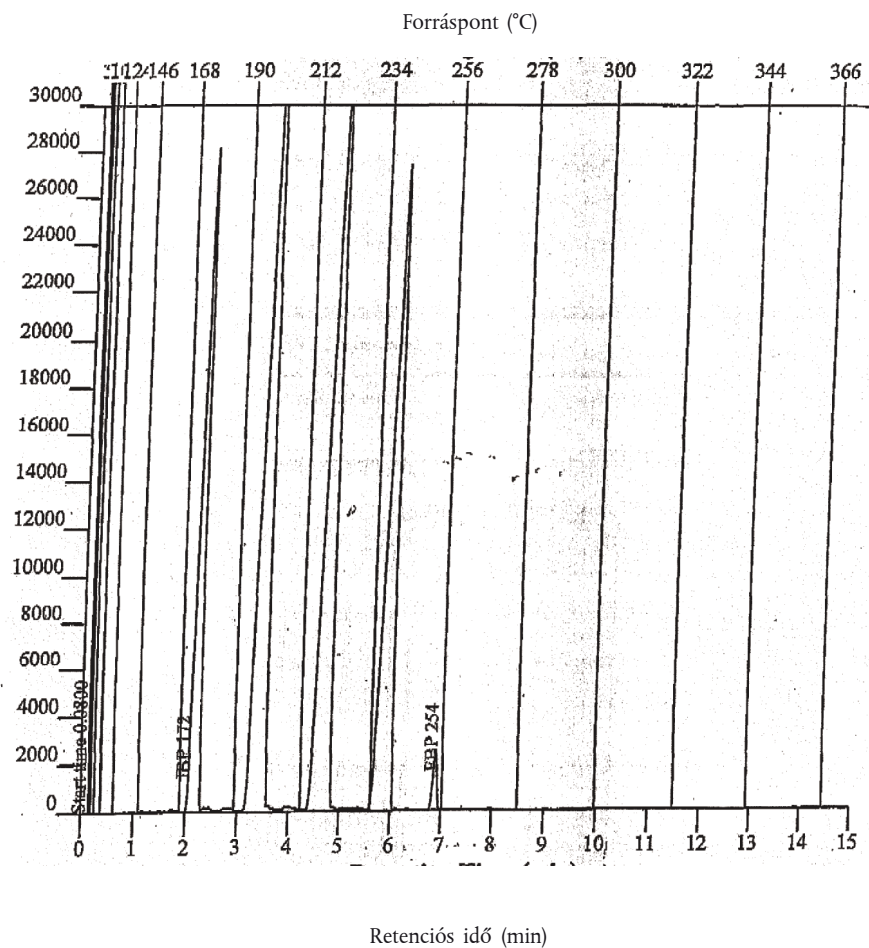

FP-eloszlási tábla – százalék

Visszanyert tömeg %	FP °C	Visszanyert tömeg %	FP °C	Visszanyert tömeg %	FP °C	Visszanyert tömeg %	FP °C
KFP	172,4	30,0	199,2	60,0	219,6	90,0	239,2
5,0	174,8	35,0	199,6	65,0	220,2	95,0	240,0
10,0	176,0	40,0	200,4	70,0	220,8	VFP	254,4
15,0	188,2	45,0	200,8	75,0	221,8		
20,0	197,2	50,0	217,4	80,0	237,0		
25,0	198,4	55,0	218,8	85,0	238,2		

2710 19 31

Nehézpárlatok

2710 19 99

Lásd az árucsoporthoz tartozó Kiegészítő megjegyzések 2. d) pontját.

2710 19 31

Gázolajok

2710 19 49

Lásd az árucsoporthoz tartozó Kiegészítő megjegyzések 2. e) pontját.

2710 19 51

Fűtőolajok

2710 19 69

Lásd az árucsoporthoz tartozó Kiegészítő megjegyzések 2. f) pontját és az alábbi ábrát a fűtőolajok jellemzőire vonatkozóan:

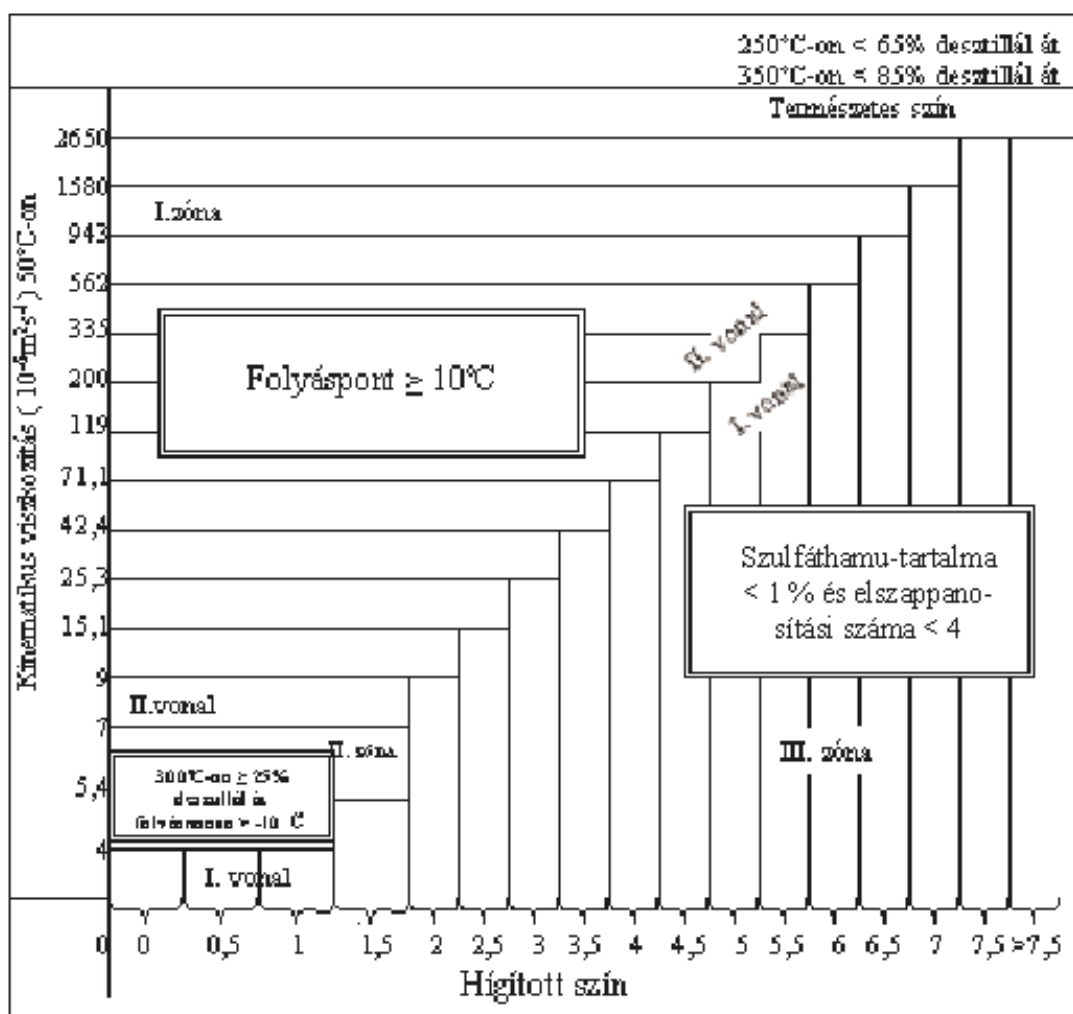
Fűtőolajok jellemzői

2710 19 71

Kenőolajok; más olajok

2710 19 99

Ezen alszámok alá tartoznak az árucsoporthoz tartozó Kiegészítő megjegyzések 2. d) pontjában definiált nehézőolajok, feltéve, hogy azok nem felelnek meg az árucsoporthoz tartozó Kiegészítő megjegyzések 2. e) (gázolajokra vonatkozó) vagy 2. f) (fűtőolajokra vonatkozó) pontjaiban foglaltaknak.

Ide azok a nehézőolajok tartoznak, amelyeknek a veszteséget is beleszámítva kevesebb, mint 85 térfogatszázaléka desztillát át 350 °C-on az ASTM D 86-67 (1972-ben átdolgozott) módszer szerint:

1. amelynél a megfelelő C hígított színhez tartozó V viszkozitás:
 - a) nem lépi túl a jelen árucsoporthoz tartozó Kiegészítő megjegyzések 2. f) pontjában közölt egyeztető ábra I. számú vonalát, ha a szulfátos hamu tartalom 1 % vagy annál több, vagy az elszappanosítási szám 4 vagy több; vagy
 - b) az egyeztető ábra szerinti II. vonalat meghaladó, ha a folyáspont 10 °C alatti; vagy
 - c) az egyeztető ábra szerinti I. vonalat átlépő, de a II. vonal alatt maradó, ha 300 °C-on 25 %-nál kevesebb desztillál át, ha a folyáspont legfeljebb mínusz 10 °C. Ezek a kikötések csak a 2 alatti C hígított színű olajokra vonatkoznak;
2. amelyeknél nem határozhatók meg a következők:
 - a) az (1972-ben átdolgozott) ASTM D 86-67 módszer szerint 250 °C-on átdestilláló mennyiség (a nulla is százalék); vagy
 - b) az ASTM D 445-74 módszer szerinti 50 °C-on mért kinematikai viszkozitás; vagy
 - c) az ASTM D 1500 módszer szerinti C hígított szín;
3. amelyek mesterségesen színezettek.

A fenti 1. pontban alkalmazott analitikai módszerek azonosak a fűtőolajoknál megadottakkal (lásd az árucsoporthoz tartozó Kiegészítő megjegyzések 2. f) pontját).

Lásd még az alábbi ábrát:

Fűtőolajok jellemzői

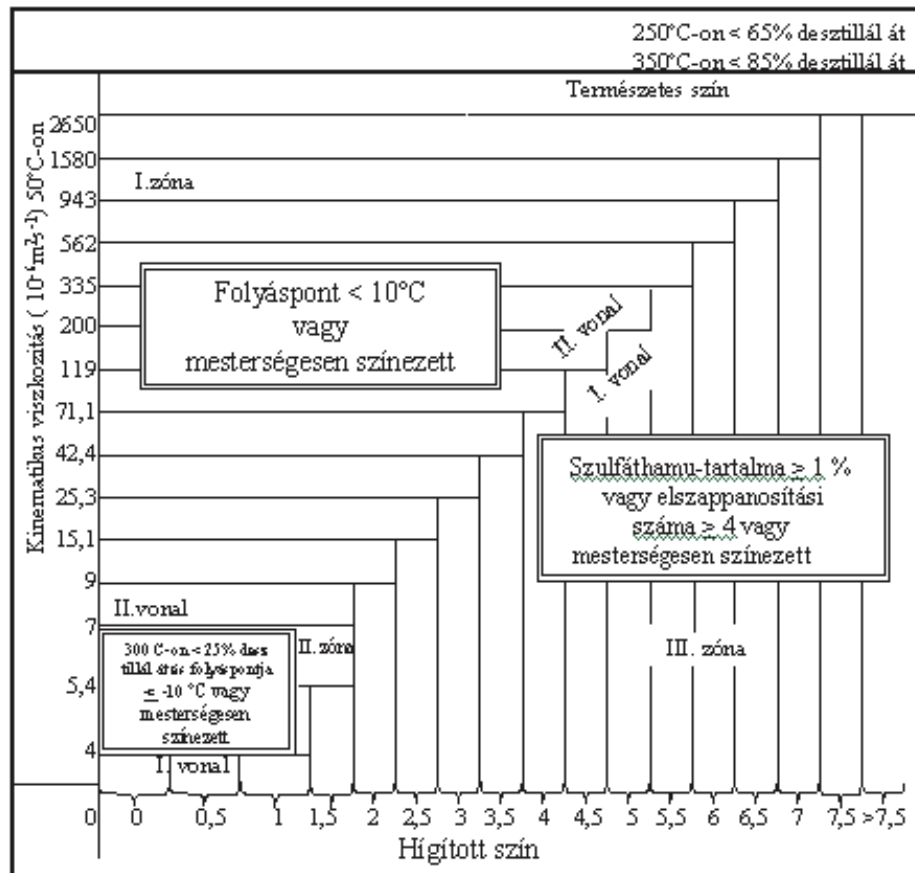

- 2710 91 00 és 2710 99 00** **Olajhulladék**
Lásd az árucsoporthoz tartozó Megjegyzések 3. pontját és a 2710 vtsz-hoz tartozó HR Magyarázat (II) részét.
- 2711** **Földgáz és gáz-halmazállapotú más szénhidrogén**
Ezen termékek meghatározását lásd a 2711 vtsz-hoz tartozó HR Magyarázatban.
Azokra az alszámokra vonatkozóan, amelyeknél a terméket:
— speciális célú feldolgozásra,
— vegyi átalakításra
szánták, lásd az árucsoporthoz tartozó Kiegészítő megjegyzések 5. és 6. pontját és a vonatkozó magyarázatokat.
- 2712** **Vazelin; paraffinviasz, mikrokristályos kőolajviasz, paraffingács, ozokerit, lignitviasz, tőzegviasz, más ásványi viasz és szintézissel vagy más eljárással előállított hasonló termék, színezve is**
- 2712 10 10 és 2712 10 90** **Vazelin**
Lásd a 2712 vtsz-hoz tartozó HR Magyarázat (A) részét.
Lásd még a 2710 11 11–2710 19 99 alszámokhoz tartozó magyarázat I. részéhez tartozó ábrát.
- 2712 10 10** **Nyers**
Lásd az árucsoporthoz tartozó Kiegészítő megjegyzések 3. pontját.
- 2712 20 10 és 2712 20 90** **Paraffinviasz 0,75 tömegszázaléknál kisebb olajtartalommal**
Ide a 2712 vtsz-hoz tartozó HR Magyarázat (B) részének első és hetedik bekezdésében meghatározott paraffinviasz tartozik.
- 2712 90 11 és 2712 90 19** **Ozokerit, lignitviasz vagy tőzegviasz (természetes termékek)**
Ide a 2712 vtsz-hoz tartozó HR Magyarázat (B) részének harmadik, negyedik és ötödik bekezdésében meghatározott termékek tartoznak.
Az ozokeritet (természetes viaszt) jelenleg ritkán forgalmazzák így (kimerültek a lelőhelyei és kevés anyagi hasznot hoz), az ozokerit és cerezin (finomított ozokerit) kifejezéseket a gyakorlatban helytelenül a 2712 90 31–2712 90 99 alszámok alá tartozó mikrokristályos viaszokra alkalmazzák.
- 2712 90 31 – 2712 90 99** **Más**
Ide a 2712 vtsz-hoz tartozó HR Magyarázat (B) rész második, hatodik és hetedik bekezdésében meghatározott termékek tartoznak, a 2712 20 10 vagy 2712 20 90 alszámok alatti szintetikus paraffinok kivételével.
Az ide tartozó termékek jellemzői a következők:
1. az ASTM D 938 módszer szerint meghatározott kristályosodási pontja minimum 30 °C;
2. sűrűsége 70 °C-on 0,942 g/cm³ alatti;
3. ASTM D 217 módszer szerinti kúppenetrációja 25 °C-on mérve 350 alatti; és
4. ASTM D 937 módszer szerint mért kúppenetrációja 25 °C-on mérve 80 alatti.
Az olyan termékekre, amelyek túl kemények ahhoz, hogy elvégezzék rajtuk az ASTM D 217 módszer szerinti kúppenetráció mérést, az ASTM D 937 módszer szerinti kúppenetráció mérés alkalmazandó.
Lásd még a 2710 11 11–2710 19 99 alszámokhoz tartozó magyarázat I. részéhez tartozó ábrát.
- 2712 90 31 – 2712 90 39** **Nyers**
Lásd az árucsoporthoz tartozó Kiegészítő megjegyzések 4. pontját.
Azokra az alszámokra vonatkozóan, melyeknél a terméket:
— speciális célú feldolgozásra,
— vegyi átalakításra
szánták, lásd az árucsoporthoz tartozó Kiegészítő megjegyzések 5. és 6. pontját és a vonatkozó magyarázatokat.

2713 Ásványolajkocsz, ásványolaj-bitumen és kőolaj vagy bitumenes ásványból előállított olaj más maradáka**2713 11 00 Ásványolajkocsz**

és

2713 12 00 Ide a 2713 vtsz-hoz tartozó HR Magyarázat (A) bekezdésében leírt termékek tartoznak.**2713 20 00 Ásványolaj-bitumen**

Ide a 2713 vtsz-hoz tartozó HR Magyarázat (B) bekezdésében leírt ásványolaj-bitumenek tartoznak.

Az ide tartozó termékek jellemzői a következők:

1. az ASTM D 938 módszer szerint meghatározott kristályosodási pontja minimum 30 °C;
2. sűrűsége 70 °C-on minimum 0,942 g/cm³; és
3. ASTM D 5 módszer szerinti túpenetrációja 25 °C-on mérve 400 alatti;

Lásd még a 2710 11 11–2710 19 99 alszámokhoz tartozó magyarázat I. részéhez tartozó ábrát.

2713 90 10 Kőolaj vagy bitumenes ásványból előállított olaj más maradáka

és

2713 90 90

Ide a 2713 vtsz-hoz tartozó HR Magyarázat (C) bekezdésében leírt termékek tartoznak.

Az ezen alszámok alá tartozó aromás-kivonatok (lásd a 2713 vtsz-hoz tartozó HR Magyarázat (C) rész (1) bekezdését) általában megfelelnek az alábbi követelményeknek:

1. az aromás alkotórészek aránya meghaladja a 80 tömegszázalékot az árucsoport magyarázata A mellékletében megadott módszer szerint;
2. sűrűsége 15 °C-on meghaladja a 0,950 g/cm³ értéket; és
3. az (1972-ben átdolgozott) ASTM D 86-67 módszer szerint 300 °C-on maximum 20 térfogatszázalék desztillál át.

A kevert alkil-benzolokat és a kevert alkil-nafténeket azonban akkor is a 3817 vtsz. alá kell osztályozni, ha megfelelnek a fenti követelményeknek.

2715 00 00 Természetes aszfaltot, természetes bitument, ásványolaj-bitument, ásványi kátrányt vagy ásványi kátrányszurkot tartalmazó bitumenes keverék (pl. bitumenes masztix, lepárlási maradvány)

Az ide tartozó bitumenes keverékek összetétele a tervezett felhasználástól függ.

1. *A felületek vízállóvá tételére és védelmére vagy szigetelési célokra használt termékek.*

A korróziógátló bevonatként, erőműi szigetelőként, felületek vízállóvá tételére, rések tömítésére stb. használt termékek általában egy kötőanyagból (bitumen, aszfalt vagy kátrány), merev tömítőanyagból mint pl. ásványi szálak (azbeszt, üveg), fűrészporból és minden olyan egyéb anyagból állnak, amelyek a terméknek a felhasználási céljához szükséges tulajdonságait biztosítják. Ilyen termékek például:

a) bitumenes tömítőanyag

30 % alatti oldószer tartalommal, amivel 3–4 mm-es vagy ennél kisebb vastagságú bevonat képezhető;

b) bitumenes masztix

legfeljebb 10 % oldószer tartalommal, amivel a következők képezhetőek: vagy 4 mm–1 cm vastag bevonat vagy nagy vastagságú tömítés (2–8 cm);

c) más bitumenes készítmény

töltőanyagokkal, de oldószer nélkül. Ezeket felhasználás előtt hőkezelésnek kell alávetni. Egyéb más felhasználás mellett föld alatti vagy víz alatti csővezetékek védelmére alkalmazzák.

2. Utak borítására használt termékek

Az ide tartozó, utak burkolására használt bitumenes termékek két fő csoportba oszthatók:

a) lepárlási maradvány és útolaj

A lepárlási maradékok bitumenek olyan könnyű oldószerben feloldva, amelyek mennyisége a kívánt viszkozitástól függ.

Ezen termékek kereskedelmi megnevezése attól függően változik, hogy az alkalmazott oldószer kőolaj- vagy más eredetű; az előbbieket „folyósított bitumen”, az utóbbiakat „lágýított bitumen” néven ismerik.

Az útolajak olyan bitumenalapú, nehéz oldószereket tartalmazó készítmények, amelyekben az oldószer mennyisége a kívánt viszkozitástól függ.

Ezekhez a készítményekhez néha ragasztókat adnak a letöredezés ellen.

Minden ilyen bitumenes készítmény rendelkezik a következő jellemzőkkel:

- ASTM D 5 módszer szerint mért tűpenetráció 25 °C-on minimum 400,
- ASTM D 1189 módszer szerint csökkentett nyomás alatt nyert desztillációs maradék, amely minimum 60 tömegszázaléknyi, és amelynek az ASTM D 5 módszer szerint mért tűpenetrációja 25 °C-on 400 alatti.

A következő ábra bemutatja, hogyan lehet:

- a folyósított és a lágýított bitument megkülönböztetni a 2713 20 00 alszám alá tartozó bitumenektől,
- a folyósított és a lágýított bitument megkülönböztetni a 2710 11 11–2710 19 99 alszámok alatti ásványolajoktól.

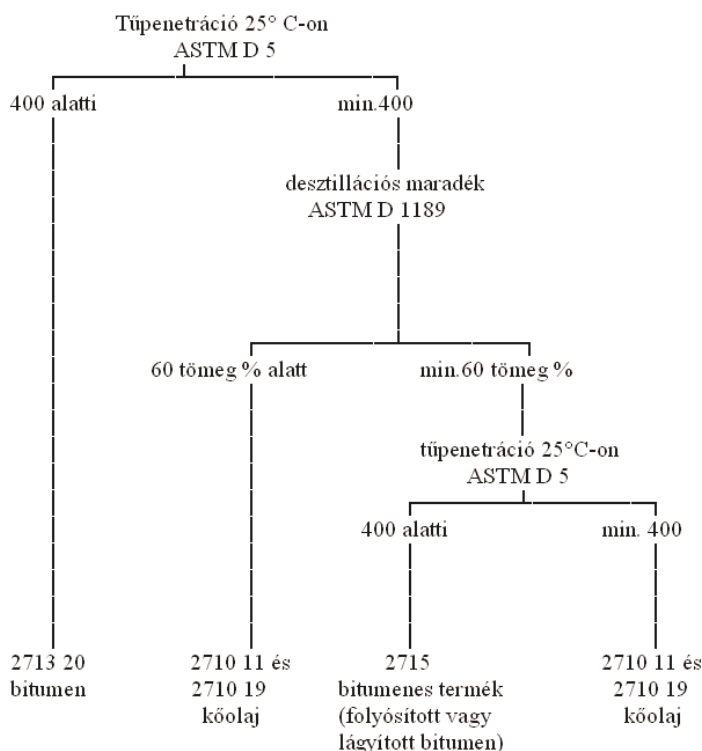

b) vizes emulzió

Ezek a bitumen vizes emulgeálásával nyert termékek.

Két csoportra oszthatók:

1. normál vagy tallolaj-szappan alapú anionos vagy „lúgos” emulzió;
2. alifás amin vagy kvaterner ammónium ion alapú kationos vagy „savas” emulzió.

A. MELLÉKLET

AZ AROMÁSTARTALOM MEGHATÁROZÁSÁNAK MÓDSZERE A 315 °C FELETTI DESZTILLÁCIÓS VÉGPONTÚ TERMÉKEKNÉL**A módszer elve**

Az n-pentánban oldott mintát szilikagéllal töltött speciális kromatográfias oszlopon választják szét. Az n-pentánnal kimosott nem aromás szénhidrogéneket összegyűjtik és az oldószer elpárologtatása után visszamérik.

A berendezések és a reagensek

Kromatográfias oszlop: a mellékelt ábra szerinti alakú és méretű üvegcső. A felső nyílást olyan üvegcsatlakozónak kell lezárnia, aminek lapos felületét két, gumival burkolt fémszorító nyomja az oszlop tetejéhez. A tömítésnek az alkalmazott nitrogén- vagy levegőtúlnyomás alatt teljesen szivárgásmentesnek kell lennie.

Szilikagél: finomsága 200 mesh vagy ennél magasabb. 170 °C-on hét órán át kell aktiválni kemencében a felhasználás előtt és exsikkátorban kell lehűteni.

n-pentán: min. 95 %-os tisztaságú, aroma mentes.

A módszer

Töltse meg a kromatográfias oszlopot az előzetesen aktivált szilikagéllal a felső üveggömbtől számított 10 cm magasságig, vibrátorral óvatosan rázassa, tömörítse az oszlopot, hogy üregek, csatornák ne maradjanak a töltetben. Ezután helyezze rá az üvegyapot dugót a szilikagéloszlop tetejére.

Nedvesítse előzetesen a szilikagélt 180 ml n-pentánnal és alkalmazzon nitrogén- vagy levegőnyomást felülről, míg a folyadék felső felszíne a szilikagél töltet tetejét el nem éri.

Óvatosan csökkentse a nyomást az oszlopon belül, majd öntsön fel kb. 3,6 g (pontosan mért) 10 ml n-pentánban oldott mintát, majd öblítse ki a főzőpoharat újabb 10 ml n-pentánnal és öntse azt is az oszlopra.

Addig növelje fokozatosan az oszlopra adott nyomást, míg az oszlop hajszálcsovének végén a folyadék kb. 1 ml/perc sebességgel nem csepeg és gyűjtse ezt a folyadékot 500 ml-es lombikba.

Amikor az elválasztandó komponenst tartalmazó folyadék szintje eléri a szilikagél felszínét, óvatosan szüntesse meg a gáznyomást és még 230 ml n-pentánt öntsön az oszlopra; azonnal helyezze ismét nyomás alá és miközben az eluenst az előbbi lombikba gyűjti hagyja a folyadékszintet a szilikagél töltet felszínéig lesülyedni.

Az összegyűjtött frakciót párologtatással csökkentse kis térfogatra vákuum kemencében vagy vákuumos rotadesztben vagy hasonló készülékben 35 °C-on, majd veszteség nélkül mossa azt át n-pentánnal egy lemért főzőpohárba.

Vákuumos kemencében párologtassa állandó tömegig (W) a főzőpohár tartalmát.

A nem aromás szénhidrogének tömegszázalékarányát (A) a következő képlet adja meg:

$$A = \frac{W}{W_1} \times 100$$

ahol W_1 a minta tömege.

A 100-tól való eltérés a szilikagél által abszorbeált aromás szénhidrogének százalékaránya.

A módszer pontossága

Megismételhetőség: $\pm 0,2$ %

Reprodukálhatóság: $\pm 0,5$ %

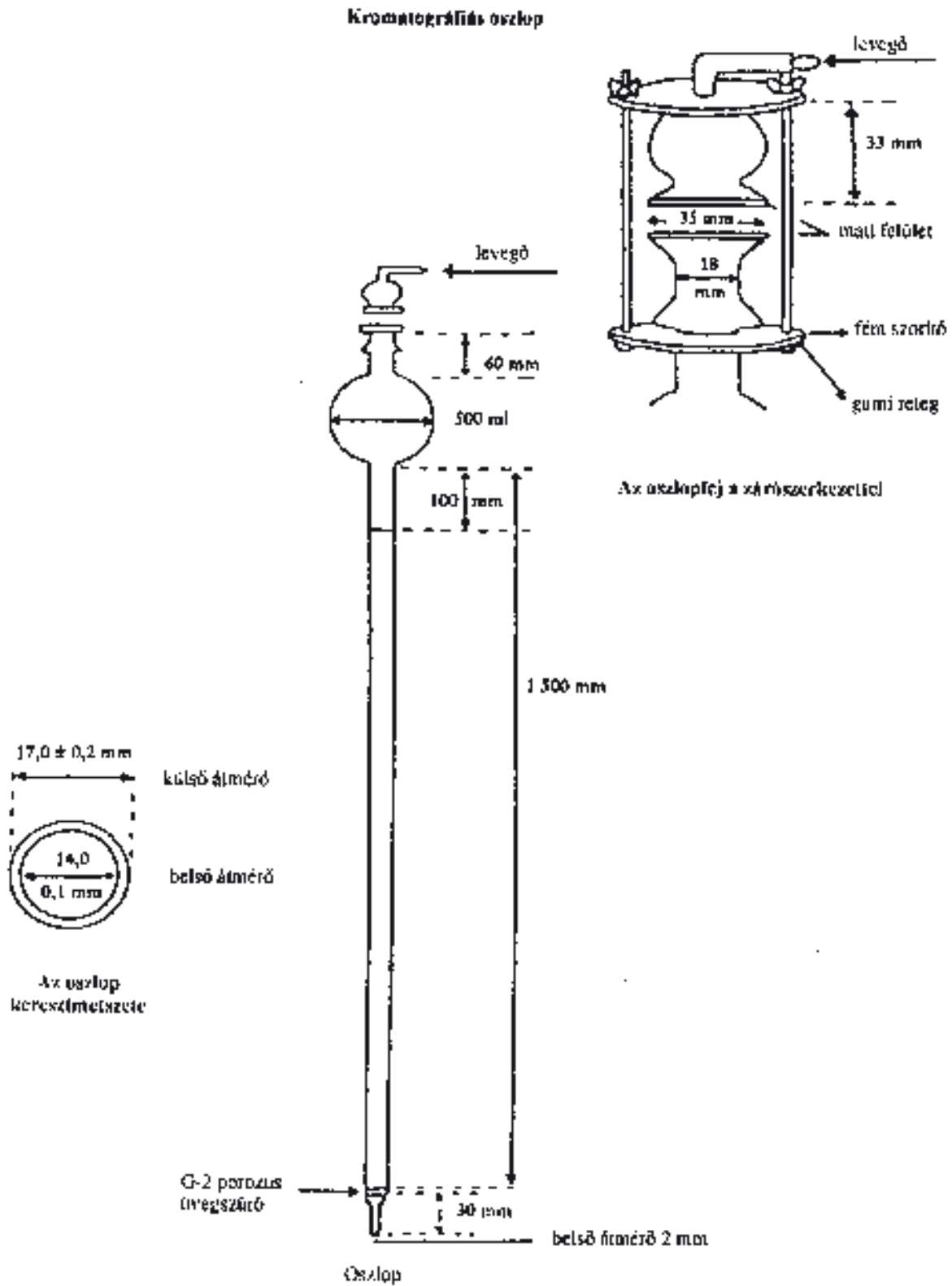

B. MELLÉKLET

NAFTALIN KRISTÁLYOSODÁSI PONTJÁNAK MEGHATÁROZÁSA

Folyamatos keverés közben olvasszon fel kb. 100 g naftalint egy kb. 100 cm³-es porcelán edényben. Töltsön kb. 40 cm³ olvasztott naftalint egy előmelegített „Zsukov” tartályba úgy, hogy a kb. háromnegyedéig legyen tele. Helyezzen bele tizedfok beosztású hőmérőt a parafa dugón keresztül úgy, hogy a higanyzsák a folyadék közepén legyen. Ha a hőmérséklet már majdnem a naftalin kristályosodási pontjáig (83 °C körül) csökken, folytonos keveréssel indítsa meg a kristályosodást. Amint a kristályok kezdenek megjelenni, a higanyoszlop egy időre megáll és majd ismét süllyedni kezd. Az a hőfok, ahol a higanyoszlop stabilizálódott és egy időre állandó maradt feljegyzendő és ezt a hőmérsékletet kell a tartályból kinyúló higanyoszlop miatt korrekció után a naftalin kristályosodási pontjának tekinteni.

Higanyos hőmérő korrekciója a következő:

$$\frac{n(t-t')}{6000}$$

ahol „n” a hőmérőnek a tartályból kinyúló fokbeosztásainak száma, „t” a feljegyzett hőfok és „t'” a hőmérő tartályból kinyúló részének átlaghőmérséklete. A „t'”-t egy segédhőmérővel lehet hozzávetőlegesen meghatározni úgy, hogy annak higanyzsákját a hőmérő tartályból kiálló részének közepére helyezzük. A kapillárcsöves hőmérő igen nagy pontosságot biztosít.

Az alábbi ábra szerinti „Zsukov” tartály kettősfalú üveg palack, a falak között légritkított térrel:

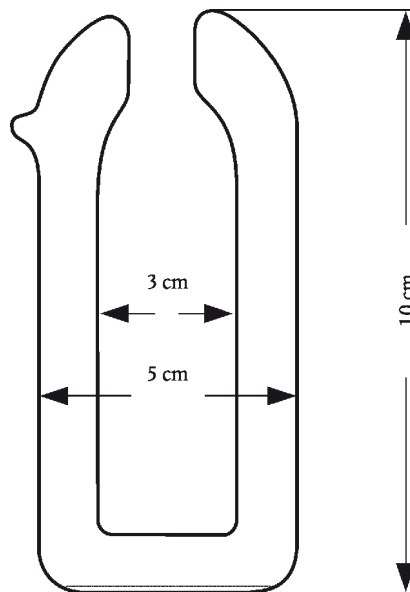

VI. ÁRUOSZTÁLY

A VEGYIPAR VAGY VELE ROKON IPAROK TERMÉKEI

Általános megjegyzés

Az áruosztályhoz tartozó Megjegyzések 1., 2. és 3. pontjainak értelmezését lásd a VI. áruosztályhoz tartozó HR Magyarázat Általános rendelkezéseiben.

28. ÁRUCSOPORT

SZERVETLEN VEGYI ANYAGOK; SZERVETLEN VAGY SZERVES VEGYÜLETEK NEMESFÉMBŐL, RITKAFÖLDFÉMBŐL, RADIOAKTÍV ELEMEKBŐL VAGY IZOTÓPOKBŐL

Általános megjegyzés

Nem tartoznak ebbe az árucsoportba az élelmiszer-kiegészítőként kapszulában (a mikrokapszula kivételével) – pl. zselatinkapszulában – kisserelt elkülönített, vegyileg meghatározott szervetlen vegyületek, mert a kapszulában történő kisserelés olyan eljárás, melyre nem terjed ki az árucsoport előtti megjegyzések 1. pontja.

II. SZERVETLEN SAVAK ÉS NEMFÉMEK SZERVETLEN OXIGÉNVEGYÜLETEI

2811	Más szervetlen savak és nemfémek más szervetlen oxigénvegyületei
2811 19 10	Más
–	
2811 19 80	Ezek az alszámok tartalmazzák azokat a termékeket, amelyekre az ehhez az árucsoporthoz tartozó Megjegyzések (4) bekezdése hivatkozik.

III. NEMFÉMEK HALOGÉN- VAGY KÉNVEGYÜLETEI

2812	Nemfémek halogén- és oxihalogén-vegyületei
2812 10 11	Foszforvegyületek
–	
2812 10 18	Lásd a 2812 vtsz-hoz tartozó HR Magyarázat (A), (3) és (B), (4) pontjait.
2812 10 91	Más
–	
2812 10 99	A 2812 vtsz-hoz tartozó HR Magyarázat (A) bekezdésében (a 3. pont kivételével) és (B) bekezdésében (a 4. pont kivételével) felsorolt termékeken kívül ezen alszám alá tartozik a tellúr tetraklorid (TeCl ₄) is, amelyet főleg patina képzésére használnak ezüstből készült tárgyak felületén.

IV. SZERVETLEN BÁZISOK ÉS FÉMOXIDOK, -HIDROXIDOK ÉS PEROXIDOK

Peroxidoknak tekintjük a fémeknek oxigénnel alkotott vegyületei közül azokat, amelyek molekulája, a hidrogén-peroxidhoz hasonlóan, -O-O- kötést tartalmaz.

Azok a fém-oxidok, -hidroxidok vagy -peroxidok, amelyek az ebben az alcsoportban szereplő, korábban ismertett vámtarifaszámok vagy -alszámok alá nem osztályozhatók, a 2825 90 85 alszám alá tartoznak.

2819	Króm-oxidok és króm-hidroxidok
2819 10 00	Króm-trioxid
	Lásd a 2819 vtsz-hoz tartozó HR Magyarázat vonatkozó (A) (1) pontját.

- 2819 90 90** **Más**
Ez az alszám tartalmazza azokat a termékeket, amelyeket a 2819 vtsz-hoz tartozó HR Magyarázat (A) (2) és (B) pontjaiban említnek.
- 2824** **Ólom-oxidok; vörösólom és narancssárga ólom**
- 2824 90 10** **Vörösólom (mínium) és narancssárga ólom**
A „vörös ólom” és a „narancssárga ólom” kifejezéseket illetően lásd a 2824 vtsz-hoz tartozó HR Magyarázat (2) pontját.
- 2825** **Hidrazin és hidroxilamin, és ezek szervesetlen sói; más szervesetlen bázisok; más fémoxidok, -hidroxidok és -peroxidok**
- 2825 70 00** **Molibdén-oxidok, -hidroxidok**
Ez az alszám nem tartalmazza a technikai minőségű molibdén-oxidot, amelyet molibdenit koncentrátum egyszerű pörkölésével állítanak elő (2613 10 00 alszám).

V. SZERVETLEN SAVAK ÉS FÉMEK SÓI ÉS PEROXISÓI

- 2826** **Fluoridok; szilikofluoridok, fluoraluminátok és egyéb komplex fluorsók**
- 2826 19 10** **Ammónium-fluorid vagy nátrium-fluorid**
Lásd a 2826 vtsz-hoz tartozó HR Magyarázat (A) bekezdés (1) és (2) pontjait.
- 2826 19 90** **Más**
A 2826 vtsz-hoz tartozó HR Magyarázat (A), (4)–(9) pontjaiban említett termékeken kívül ez az alszám tartalmazza a következőket is:
- Berillium-difluorid (BeF_2), üvegszerű küllemű, kb. 2 g/cm^3 sűrűségű, kb. 800 °C olvadáspontú, vízben igen jól oldódó anyag, amelyet a berilliumkohászatban köztes terméként használnak. Ammónium-fluoroberillát hevítésével állítják elő;
 - Bázikus berillium-fluorid ($5\text{BeF}_2 \cdot 2\text{BeO}$), szintén üvegszerű és vízben oldódó anyag, amelynek a sűrűsége kicsit nagyobb (mintegy $2,3 \text{ g/cm}^3$).
- 2826 30 00** **Nátrium-hexafluoro-aluminát (mesterséges kriolit)**
Lásd a 2826 vtsz-hoz tartozó HR Magyarázat (C) bekezdés (1) pontját.
- 2826 90 80** **Más**
Lásd a 2826 vtsz-hoz tartozó HR Magyarázat (B) bekezdés és (C) bekezdés (2)–(5) pontjait, a dikálium-hexafluorocirkonát kivételével, amely sajátos módon a 2826 90 10 alszám alá tartozik.
- 2833** **Szulfátok; timsók; peroxoszulfátok (perszulfátok)**
- 2833 29 30** **Kobalt- és titán-szulfát**
Ide tartozik:
- Dititán-triszulfát [$\text{Ti}_2(\text{SO}_4)_3$]. Vízmentes formában zöld színű, vízben oldhatatlan, kristályos por, amely azonban híg savakban bíborszínű oldatot képez. Hidratált formája stabilis, vízben oldható kristályhidrátot alkot. A textiliparban redukálószerként használják;
 - Titán-oxid-szulfát (titanilszulfát) [$\text{TiO}(\text{SO}_4)$]. Előfordulhat vízmentesen, nedvszívó, fehér por alakjában, vagy a különféle számú hidratvizet tartalmazó módosulatok egyikében, amelyek közül a dihidrát stabilitása a legnagyobb. Pácolószerként használják;
 - Titán-diszulfát [$\text{Ti}(\text{SO}_4)_2$]. Fehér, erősen nedvszívó tulajdonságú, bomlékony por.

- 2835 Hipofoszfitek, foszfitek és foszfátok; polifoszfátok, vegyileg nem meghatározottak is**
- 2835 10 00 Hipofoszfitek és foszfitek**
Lásd 2835 vtsz-hoz tartozó HR Magyarázat (A) és (B) bekezdését.
- 2835 22 00 Foszfátok**
Lásd a 2835 vtsz-hoz tartozó HR Magyarázat (C), első bekezdés, (I), és második bekezdés, (1) a), (2) a), b), c) és (3)-tól (8)-ig terjedő pontjait.
Ezek az alszámok nem tartalmazzák a különböző foszfátok egymással alkotott keverékeit (amelyek általában a 31. árucsoportban vagy a 3824 90 97 alszám alatt találhatók).
- 2835 31 00 és 2835 39 00 Polifoszfátok**
Lásd a 2835 vtsz-hoz tartozó HR Magyarázat (C) részének első bekezdése (II), (III) és (IV), továbbá a második bekezdése (1) b) és (2) d)–g) pontjait.
- 2835 39 00 Más**
Ez alá az alszám alá a következő anyagok tartoznak:
1. tetraammónium-difoszfát (ammónium pirofoszfát) $[(\text{NH}_4)_4\text{P}_2\text{O}_7]$ és pentaammónium- trifoszfát $[(\text{NH}_4)_5\text{P}_3\text{O}_{10}]$;
 2. nátrium-pirofoszfátok (nátrium-difoszfátok): tetranátrium-pirofoszfát (semleges difoszfát) $(\text{Na}_4\text{P}_2\text{O}_7)$, dinátrium-dihidrogén-pirofoszfát (savas difoszfát) $(\text{Na}_2\text{H}_2\text{P}_2\text{O}_7)$;
 3. nátrium-metafoszfátok [alapképletük $(\text{NaPO}_3)_n$], amelyek kétfélék lehetnek: nátrium-ciklo-trifoszfát és nátrium-ciklo-tetrafoszfát;
 4. egyéb, magas polimerizációs fokú nátrium-polifoszfátok. Ezek közé tartozik a helytelenül nátrium-hexametafoszfátként ismert Graham-féle só, amely polimer keverék $[(\text{NaPO}_3)_n]$, 30 és 90 közötti polimerizációs fokkal.
- A nagyobb polimerizációs fokú ammónium-polifoszfátok is ez alá az alszám alá tartoznak, még akkor is, ha polimerek hasonló sorozataiból állnak (ezeket néha ammónium-metafoszfátoknak nevezik). Így például ide sorolandó a Kurrol-féle ammóniumsó (nem tévesztendő össze a Kurro-féle sóval, a nátrium metafoszfáttal), amely nagy átlagos polimerizációs fokú lineáris polimer (több ezer vagy több tízezer egységből épül fel). A vízben gyengén oldódó, fehér, kristályos port főleg tűzbiztossá tevő tulajdonsága miatt használják.
- 2840 Borátok; peroxoborátok (perborátok)**
- 2840 19 90 Más**
Ez az alszám tartalmazza a kristályos dinátrium-tetraborátot (10 H₂O-val).
- 2840 20 10 Nátriumborátok, vízmentes**
Ez az alszám tartalmazza a nátrium-pentaborátot és a nátrium-metaborátot.
- 2841 Fémoxisavak vagy fémperoxisavak sói**
- 2841 69 00 Más**
A manganitok a mangánsav (H₂MnO₃) sói. Ezek vízben csaknem oldhatatlanok és könnyen hidrolizálnak.
Ez az alszám tartalmazza a réz-manganitot (CuMnO₃), amit gázárcokban a szén-monoxid szén-dioxiddá való oxidációjára használnak, továbbá a réz-bis(hidrogénmanganit)-ot, $[\text{Cu}(\text{HMnO}_3)_2]$, amely e felhasználási mód szempontjából még reakcióképesebb.
A 2841 vtsz. HR Magyarázata (3) a) pontjában felsorolt manganátokon kívül ez az alszám foglalja magába az öt vegyértékű mangán által alkotott manganátokat is, így például Na₃MnO₄ 10H₂O.

2842 Szervetlen savak vagy peroxosavak egyéb sói, (beleértve az alumínium-szilikátokat, a vegyileg nem meghatározottakat is), az azidok kivételével

2842 10 00 Kettős vagy komplex szilikátok, beleértve az alumínium-szilikátokat vegyileg nem meghatározva is

Lásd a 2842 vtsz-hoz tartozó HR Magyarázat (II) része második bekezdésének (L) pontját.

2842 90 10 Szelén- vagy tellursav sói, kettős sói vagy komplex sói

A 2842 vtsz-hoz tartozó HR Magyarázat (I), (C) és (D), és (II), második bekezdés (D) és (E) pontjában említett anyagokon kívül, valamint a (II), második bekezdés (C) része (3) pontjában említett szelenoszulfidok, szelenoszulfátok és tiotellurátok mellett ez alá az alszám alá sorolható:

1. az indium-szelenid (InSe), amelyeket félvezetőként használnak;
2. a nagytisztaságú ólomtellurid (PbTe), amit tranzisztzorokban, termoelemekben, higanygőzlámpákban stb. használnak.

VI. KÜLÖNFÉLE ÁRUK

2844 Radioaktív kémiai elemek és radioaktív izotópok (beleértve a hasadó kémiai elemeket és izotópokat is) és ezek vegyületei; ilyen termékeket tartalmazó keverékek és maradékok

Lásd az ehhez az árucsoporthoz tartozó Megjegyzések (6) bekezdését.

2844 10 10 – Természetes urán és vegyületei; természetes uránt vagy természetes uránvegyületet tartalmazó ötvözetek, diszperziók (cermetek is), kerámiai termékek és keverékek

2844 10 90

Lásd a 2844 vtsz-hoz tartozó HR Magyarázat (IV), (A) (1), (B) (1) és (C) (1)–(3) pontjait.

2844 20 25 – U 235-re dúsított urán és vegyületei; plutónium és vegyületei; U 235-re dúsított uránt, plutóniumot vagy ezek vegyületeit tartalmazó ötvözetek, diszperziók (beleértve a cermeteket is), kerámiai termékek és keverékek

2844 20 99

Az U 235-ben dúsított urán a kereskedelemben „kismértékben dúsított urán” (20 %-nál kisebb U 235 tartalommal), illetve „nagymértékben dúsított urán” (20 %-nál nagyobb U 235 tartalommal) megnevezéssel fordul elő.

A plutóniummal és vegyületeivel kapcsolatban lásd a 2844 vtsz-hoz tartozó HR Magyarázat (IV), (A) (3), (B) (2), valamint (C) (1) és (3) pontjait.

2844 30 11 és 2844 30 19 U 235-re kimerített urán; U 235-re kimerített uránt vagy vegyületeit tartalmazó ötvözetek, diszperziók (beleértve a cermeteket is), kerámiai termékek és keverékek.

Az U 235-re kimerített urán az U 235-ben dúsított urán előállításának mellékterméke. Olcsó ára és a rendelkezésre álló nagy mennyisége miatt helyettesítheti a természetes uránt, különösen mint hasadó anyagot tartalmazó áru, sugárzás elleni védőpajzs, továbbá mint nehézfém, amely felhasználható lendkerék gyártására vagy bizonyos gázok tisztítására alkalmas abszorbensek (getterek) előállítására.

2844 30 51 – Tórium; tóriumot vagy vegyületeit tartalmazó ötvözetek, diszperziók (beleértve a cermeteket is), kerámiai termékek és keverékek

2844 30 69

Lásd a 2844 vtsz-hoz tartozó HR Magyarázat a (IV), különösen az (A) (2) és (B) (3) pontjait.

2844 30 91 és 2844 30 99 U 235-re kimerített urán vagy tórium vegyületei; egymással való keverékekben is

Lásd a 2844 vtsz-hoz tartozó HR Magyarázat (IV), (B) (1) és (3) pontjait.

- 2844 40 10**
–
2844 40 80
- Radioaktív elemek és izotópok és vegyületek, a 2844 10, 2844 20 vagy a 2844 30 alszám alá tartozók kivételével; ezeket az elemeket, izotópokat vagy vegyületeket tartalmazó ötvözetek, diszperziók (beleértve a cermeteket is), kerámiai termékek és keverékek; radioaktív maradékok**
- Az „izotóp” kifejezés meghatározását lásd az árucsoporthoz tartozó Megjegyzések (6) bekezdésének utolsó mondatában és 2844 vtsz-hoz tartozó HR Magyarázat (I) bekezdésében.
- Az ez alá az alszám alá tartozó további árukra vonatkozóan lásd a 2844 vtsz-hoz tartozó HR Magyarázat (III) bekezdését.
- 2844 50 00**
- Atomreaktorok kimerült (besugárzott) fűtőelemei (töltetei) (Euratom)**
- Lásd a 2844 vtsz-hoz tartozó HR Magyarázat (IV), (C) (4) pontját.
- 2845**
- Izotópok a 2844 vtsz. alá tartozó kivételével; ilyen izotópok szerves vagy szervetlen vegyületei, vegyileg nem meghatározottak is**
- Az „izotóp” kifejezés meghatározását lásd az árucsoporthoz kapcsolódó Megjegyzések (6) bekezdésének utolsó mondatában és a 2844 vtsz-hoz tartozó HR Magyarázat (I) pontjában.
- 2845 10 00**
- Nehézvíz (deutérium-oxid) (Euratom)**
- Ide tartozik a nehézvíz (vagy deutérium-oxid), amely megjelenésében a közönséges vízre emlékeztet, kémiai tulajdonságai igen hasonlóak, fizikai tulajdonságai azonban kis mértékben eltérnek. A nehésvizet egyrészt deutérium-forrásként, másrészt atomreaktorokban, az urán atommagokat hasító neutronok lassítására használják.
- 2845 90 10**
- Deutérium és vegyületei; dúsított deutérium tartalmú hidrogén és vegyületei; e termékeket tartalmazó keverékek és oldatok (Euratom)**
- Lásd a 2845 vtsz-hoz tartozó HR Magyarázat harmadik bekezdésének (1) és (3) pontját.
- Ide tartoznak olyan más szerves vagy szervetlen vegyületek is, amelyek hidrogéntartalmát részben vagy teljesen deutériumra cserélték. Ezek között a legfontosabbak a lítium-deuterid, a deuterált ammónia, a deuterált kénhidrogén, a deuterált benzol, a deuterált bifenil és a deuterált terfenilek. Ezeket az árukat az atomiparban neutronok lassítására (moderátorként), a nehézvíz gyártásában köztes termékként, vagy magfúziós reakciók tanulmányozása során használják. Fontos alkalmazási területük a szerves kémiai analízis és szintézis.
- 2845 90 90**
- Más**
- Ide tartoznak a következő izotópok és vegyületek:
1. szén 13, lítium 6, lítium 7 és vegyületeik;
 2. bór 10, bór 11, nitrogén 15, oxigén 18 és vegyületeik (például $^{10}\text{B}_2\text{O}_3$, $^{10}\text{B}_4\text{C}$, $^{15}\text{NH}_3$, H_2^{18}O).
- Ezeket a tudományos kutatásban és az atomiparban használják.
- 2846**
- Ritkaföldfémek, ittrium vagy szkandium szerves vagy szervetlen vegyületei, vagy e vegyületek keverékei**
- 2846 10 00**
- Cériumvegyületek**
- Lásd a 2846 vtsz-hoz tartozó HR Magyarázat harmadik bekezdésének (1) pontját.
- 2846 90 00**
- Más**
- Ide osztályozandók a ritkaföldek (első elemük, a lantán után lantanidák) csoportjába tartozó fémek vegyületei, köztük az európium, a gadolínium, a samárium és a terbium oxidjai, amelyeket neutronabszorberként atomreaktorok vezérlésére, továbbá színes televíziós készülékek képcsövének gyártása során használnak.
- Lásd még a 2846 vtsz-hoz tartozó HR Magyarázat harmadik bekezdésének (2) pontját.

29. ÁRUCSOPORT

SZERVES VEGYI ANYAGOK

Általános megjegyzések

A Kombinált Nomenklatúrában és a Magyarázatokban egyes nevek után feltűnő (INN) (International non-proprietary names) jelölés arra utal, hogy az adott név szerepel a gyógyszeripari anyagok nemzetközileg elfogadott, nem védett neveinek az Egészségügyi Világszervezet (WHO) által kiadott gyűjteményében.

Az (INN^M) [International non-proprietary names (modified)] betűk azt jelzik, hogy az adott nevet az Egészségügyi Világszervezet „nemzetközi, nem védett (módosított) névként” fogadta el.

Az (ISO) betűk azt jelzik, hogy az adott név szerepel a Nemzetközi Szabványügyi Szervezet R 1750 számú ajánlásában, a „kárttevő-ellenes és növényi növekedést szabályozó szerek” általánosan használt elnevezései között.

A kondenzált gyűrűs rendszer olyan, amelyben van legalább két gyűrű, amelyeknek egy és csak egy közös kötése és kettő és csak kettő közös atomja van.

Nem tartoznak ebbe az árucsoportba az élelmiszer-kiegészítőként kapszulában (a mikrokapszula kivételével) – pl. zselatinkapszulában – kisserelt elkülönített, vegyileg meghatározott szerves vegyületek, mert a kapszulában történő kisserelés olyan eljárás, melyre nem terjed ki az árucsoport előtti megjegyzések 1. pontja.

**Megjegyzések
1. a) pontjához**

Lásd az árucsoport-hoz tartozó HR Magyarázat Általános rendelkezések (A) pontjának első négy bekezdését.

Ebbe az árucsoportba tartozik:

1. Az antracén, amelynek tisztasága legalább 90 tömegszázalék (2902 90 00 alszám).
2. Benzol, amelynek tisztasága legalább 95 tömegszázalék (2902 20 00 alszám).
3. Naftalin, amelynek kristályosodási hőmérséklete nem alacsonyabb, mint 79,4 °C (2902 90 00 alszám).
4. Toluol, amelynek tisztasága legalább 95 tömegszázalék (2902 30 00 alszám).
5. Xilol, amely nem kevesebb mint 95 tömegszázalék xilolt (összes izomert) tartalmaz (2902 41 00-tól 2902 44 00 alszámig).
6. Etán és más telített, aciklikus szénhidrogének (a metán és a propán kivételével), amelyek egyetlen izomerre vonatkoztatva nem kevesebb mint 95 % tisztaságúak, térfogategységben számítva gázok esetében ⁽¹⁾, és tömegegységben folyadékok és szilárd anyagok esetében (2901 10 00 alszám).
7. Etilén, amelynek tisztasága nem kevesebb, mint 95 térfogatszázalék (2901 21 00 alszám).
8. Propén (propilén), amelynek tisztasága legalább 90 térfogatszázalék (2901 22 00 alszám).
9. Zsíralkoholok, amelyek tisztasága nem kevesebb mint 90 %, a vízmentes termék tömege alapján számítva, és legalább hat szénatomot tartalmaz (2905 16, 2905 17 00 vagy 2905 29 90 alszámok).
10. Krezolok (egyetlen izomer vagy izomerek keveréke), amelynek krezoltartalma az összes izomereket együtt számítva nem kevesebb, mint 95 tömegszázalék (2907 12 00 alszám).
11. Fenol, amelynek tisztasága legalább 90 tömegszázalékos (2907 11 00 alszám).
12. Xilenolok (egyetlen vagy több izomerből), amelyek teljes xilenoltartalma legalább 95 tömegszázalék (2907 19 10 alszám).
13. Zsírsavak (az olajsav kivételével), amelyek tisztasága legalább 90 %, a vízmentes termék tömegére vonatkoztatva, és molekulájuk legalább hat szénatomot tartalmaz (2915 és 2916 vtsz.).
14. Olajsav, amely legalább 85 % tisztaságú, a vízmentes termék tömege alapján számítva (2916 15 00 alszám).
15. Piridin, amelynek tisztasága legalább 95 tömegszázalék (2933 31 00 alszám).

⁽¹⁾ A gázhalmazállapot 15 °C hőmérsékletre és 1 013 mbar nyomásra vonatkozik.

16. Metilpiridin (pikolin), 5-etil-2-metilpiridin (5-etil-2-pikolin) és 2-vinil-piridin, amely legalább 90 tömegszázalék tisztaságú (2933 39 alszám).
17. Kinolin, amely legalább 95 % tisztaságú, a vízmentes termék tömege alapján számítva és gázkromatográfiás méréssel igazolva (2933 49 90 alszám).
18. 1,2-Dihidro-2,2,4-trimetilkinolin, amely tisztasága meghaladja a 85 tömegszázalékot, a vízmentes termékre vonatkoztatva (2933 49 90 alszám).
19. Akridin, amely legalább 95 tömegszázalék tisztaságú a vízmentes termékre vonatkoztatva és gázkromatográfiás méréssel igazolva (2933 99 80 alszám).
20. A 9, 13 és 14 pontokban szereplő zsírsavak és zsíralkoholok származékai (így például sók, észterek [a glicerin származékain kívül], aminok, amidok, nitrilek), ha megfelelnek a megfelelő zsírsavakra és zsíralkoholokra meghatározott feltételeknek.

Megjegyzések
1. b) pontjához

Lásd az ezen árucsoporthoz tartozó HR Magyarázat Általános rendelkezések (A) pontjának utolsó bekezdését.

Megjegyzések
1. d) pontjához

Csak a valódi vizes oldatok osztályozhatók ide, még abban az esetben is, ha a szükségesnél kevesebb víztartalom miatt az anyag nem oldódott fel maradéktalanul.

Megjegyzések
1. f) pontjához

Stabilizáló, porvédő, színező vagy illatanyagok hozzáadását illetően lásd az árucsoporthoz tartozó HR Magyarázat Általános rendelkezések (A) pontjának utolsó előtti bekezdését.

Megjegyzések
1. g) pontjához

Stabilizáló, porvédő, színező vagy illatanyagok hozzáadását illetően lásd az árucsoporthoz tartozó HR Magyarázat Általános rendelkezések (A) pontjának utolsó előtti bekezdését.

Megjegyzések
5. bekezdéséhez

A megjegyzésben foglalt rendelkezések csak az adott áruk vámtarifaszámok szerinti besorolásakor alkalmazhatók [lásd az árucsoporthoz tartozót HR Magyarázat Általános rendelkezések (G) pontját].

Egy vtsz.-on belül, az alszámok szerinti osztályozást illetően az árucsoporthoz tartozó Alsámos megjegyzésének (1) bekezdését kell alkalmazni.

I. SZÉNHIIDROGÉNEK ÉS EZEK HALOGÉN-, SZULFO-, NITRO- VAGY NITROZOSZÁRMAZÉKAI

2902

Ciklikus szénhidrogének

2902 19 00

Más

Ez az alszám tartalmazza a következő vegyületeket: azulén (biciklo[5,3,0]dekapentaén) és alkilszármazékai, mint pl. kamazulén (7-etil-1,4-dimetil-azulén), guajazulén (7-izopropil-1,4-dimetilazulén), vetiverazulén (2-izopropil-4,8-dimetil-azulén).

2903

Szénhidrogének halogénszármazékai

2903 39 90

Fluoridok és jodidok

Ez az alszám tartalmazza a következő vegyületeket: 1,1-difluoretán, széntetrafluorid (tetrafluorometán), tetrafluoroetilén, trifluoroetilén, trifluorometán.

2903 51 00

1,2,3,4,5,6-hexaklór-ciklohexán (HCH (ISO)), beleértve a lindánt (ISO, INN)

Ezen alszám alá tartozik a lindán (ISO, INN). A lindán a hexaklór-ciklohexán (HCH (ISO)) gamma izomere legalább 99 %-os tisztasággal. A HCH-nak csak ez a gamma izomere rovarölő hatású. A lindánt a mezőgazdaságban és faanyagok kezelésére használják.

II. ALKOHOLOK ÉS EZEK HALOGÉN-, SZULFO-, NITRO- VAGY NITROZOSZÁRMAZÉKAI**2905 Aciklikus alkoholok és ezek halogén-, szulfo-, nitro- vagy nitrozoszármazékai****2905 14 90 Más**

Ez alá az alszám alá csak a sec-butil- (bután-2-ol) és izobutil-(2-metilpropán-1-ol) alkoholok osztályozhatók.

2905 19 00 Más

Ide tartoznak a következő pentanolok (amil-alkoholok): n-amil(pentán-1-ol), szekamil(pentán-2-ol), tercamil(2-metilbután-2-ol, amilénhidrát), izoamil(3-metilbután-1-ol), szekizoamil(3-metilbután-2-ol), 2-metilbután-1-ol, neopentil(neoamil, 2,2-dimetilpropán-1-ol), pentán-3-ol.

2905 44 11 Szorbit (D-glucit)**2905 44 99**

Az árucsoporthoz tartozó Megjegyzések (1) bekezdése előírásainak megfelelően ezek az alszámok csak a D-glucitot (szorbitot) tartalmazzák. A D-glucitol (szorbitol) azon formáit, amelyek ily módon nem sorolhatók ide, a 3824 60 11-től a 3824 60 99-ig terjedő alszámok alá kell osztályozni.

2906 Ciklikus alkoholok és ezek halogén-, szulfo-, nitro- vagy nitrozoszármazékai**2906 11 00 Mentol**

Ez az alszám csak a következő vegyületeket tartalmazza: (-)-paramentol-3, ((-) -transz-1,2-cisz-1,5-izopropil-2-metil-5-ciklohexanol), (±)-paramentol-3 és (+)-paramentol-3.

Ez az alszám nem tartalmazza a neomentolt, az izomentolt vagy a neoizomentolt (2906 19 00 alszám).

VI. KETONFUNKCIÓS ÉS KINONFUNKCIÓS VEGYÜLETEK**2914 Ketonok és kinonok más oxigénfunkciós csoporttal és anélkül is, valamint ezek halogén-, szulfo-, nitro- vagy nitrozoszármazékai****2914 50 00 Keton-fenolok és ketonok más oxigénfunkciós csoporttal**

Az alszám megnevezésében szereplő „egyéb oxigénfunkciós csoport” megjelölés az árucsoportban eddig előfordult bármely oxigén-funkciós csoportra vonatkozhat, kivéve az alkoholt, az aldehidet és a fenol funkciós csoportot.

2914 61 00 Kinonok**2914 69 90**

Ezek az alszámok tartalmazzák azokat a termékeket, amelyekre a 2914 vtsz-hoz tartozó HR Magyarázat (E) és (F) részei hivatkoznak. A „kinon” fogalmát tágan kell értelmezni, tehát a „kinonok” más oxigén-funkciós csoportokkal is. Következésképpen ide tartoznak a kinoncsoporton kívül más oxigén-funkciós csoportot nem tartalmazó kinonok mellett a kinon-alkoholok, kinon-fenolok, kinon-aldehidek és más, eddig nem említett oxigén-funkciós csoportot tartalmazó kinonok is.

VII. KARBONSÁVAK ÉS EZEK ANHIDRIDJEI, HALOGENIDJEI, PEROXIDJAI ÉS PEROXISÁVAI, VALAMINT EZEK HALOGÉN-, SZULFO-, NITRO- VAGY NITROZOSZÁRMAZÉKAI**2915 Telített, aciklikus, egybázisú karbonsavak és ezek anhidridjei, halogenidjei, peroxidjai és peroxisavai; ezek halogén-, szulfo-, nitro- vagy nitrozoszármazékai**

A zsírsavakra és származékaikra vonatkozó tisztasági előírásokat illetően lásd az árucsoporthoz tartozó Általános megjegyzések, a Megjegyzések 1. a) pontjához rész 13. és 20. pontját.

2916 **Telítetlen, aciklikus, egybázisú karbonsavak, ciklikus, egybázisú karbonsavak; ezek anhidridjei, halogénidjei, peroxidjai és peroxisavai; ezek halogén-, szulfo-, nitro- vagy nitrozoszármazékai**

A zsírsavakra és származékaikra vonatkozó tisztasági előírásokat illetően lásd az árucsoporthoz tartozó Általános megjegyzések, a Megjegyzések 1. a) pontjához rész 13., 14. és 20. pontját.

IX. NITROGÉN-FUNKCIÓS VEGYÜLETEK

2921 **Aminfunkciós vegyületek**

2921 42 00 **Anilinszármazékok és sóik**

Lásd a 2921 42–2921 49 alszámokhoz tartozó HR Magyarázatot.

2921 43 00 **Toluidinek és származékaik, ezek sói**

Lásd a 2921 42–2921 49 alszámokhoz tartozó HR Magyarázatot.

2921 44 00 **Difenil-aminok és származékai; ezek sói**

Lásd a 2921 42–2921 49 alszámokhoz tartozó HR Magyarázatot.

2921 45 00 **1-naftil-amin (alfanaftil-amin), 2-naftil-amin (bétanaftil-amin) és ezek származékai; ezek sói**

Lásd a 2921 42–2921 49 alszámokhoz tartozó HR Magyarázatot.

2921 49 00 **Más**

Lásd a 2921 42–2921 49 alszámokhoz tartozó HR Magyarázatot.

2923 **Negyedrendű ammóniumsók és hidroxidok; lecitinek és más foszforamino-lipidek, vegyileg nem meghatározottak is**

2923 20 00 **Lecitinek és más foszforamino-lipidek**

Lásd a 2923 vtsz-hoz tartozó HR Magyarázat negyedik bekezdésének (2) pontját.

Az alszám alá sorolt egyéb foszforamino-lipidek észterek (foszfatidok), hasonlóak a lecitinekhez. Ezek közé tartozik a kefalín, amelynek szerves nitrogénbázisú vegyülete a kolamin és a szerin, valamint a szfingomielin, amelynek szerves nitrogénbázisú vegyületei a kolin és a szfingozin.

2925 **Karboxi-imid-funkciós vegyületek (szaharin és sói is) és iminfunkciós vegyületek**

2925 11 00 **Szaharin és sói**

Lásd a 2925 vtsz-hoz tartozó HR Magyarázat (A) része első bekezdésének (1) pontját.

X. SZERVES-SZERVETLEN ÉS HETEROCIKLIKUS VEGYÜLETEK, NUKLEINSAVAK ÉS SÓIK ÉS SZULFONAMIDOK

2930 **Szerves kénvegyületek**

Az árucsoporthoz tartozó Megjegyzések (6) bekezdésében meghatározott szerves kénvegyületek e vtsz. alá tartoznak, akár tartalmaznak más nemfém vagy fém atomot közvetlenül szénatomhoz kötve, akár nem.

2932 Csak oxigén-heteroatomos heterociklikus vegyületek**2932 29 10 Más laktonok**—
2932 29 85

Lásd a 2932 29 alszámhoz tartozó HR Magyarázatot.

Lásd még a 2932 vtsz-hoz tartozó tartozó HR Magyarázat első bekezdése (B) részének d)–v) pontjait.

2933 Csak nitrogén-heteroatomos heterociklikus vegyületek**2933 11 10 Fenazon (antipirin) és származékai**és
2933 11 90

Lásd a 2933 11, 2933 21 és 2933 54 alszámokhoz tartozó HR Magyarázatot.

2933 21 00 Hidantoin és származékai

Lásd a 2933 11, 2933 21 és 2933 54 alszámokhoz tartozó HR Magyarázatot.

2933 49 10 Kinolin halogénszármazékai; kinolin-karbonsavak származékai

Lásd a 2933 vtsz-hoz tartozó HR Magyarázat első bekezdése (D) részét.

Ezen alszám alkalmazásában a „kinolin halogénszármazékai” kifejezés csak olyan kinolinszármazékokra vonatkozik, amelyekben az aromás gyűrűrendszer egy vagy több hidrogénatomját megfelelő számú halogénatommal helyettesítették.

A „kinolin-karbonsav származékok” kifejezés a kinolin-karbonsavak olyan származékait foglalja magában, amelyekben az aromás gyűrűrendszer és/vagy a savfunkció egy vagy több hidrogénatomját helyettesítették.

2933 52 00 Malonilkarbamid (barbitursav) és sói

Lásd a 2933 11, 2933 21 és 2933 54 alszámokhoz tartozó HR Magyarázatot.

2933 54 00 Malonilkarbamid (barbitursav) más származékai; ezek sói

Lásd a 2933 11, 2933 21 és 2933 54 alszámokhoz tartozó HR Magyarázatot.

2933 79 00 Más laktámok

Lásd a 2933 79 alszámhoz tartozó HR Magyarázatot

Lásd még a 2933 vtsz-hoz tartozó HR Magyarázat első bekezdése (G) részének (2)–(7) pontjait.

XI. PROVITAMINOK, VITAMINOK ÉS HORMONOK**2936 Természetes vagy szintetikus úton előállított provitaminok és vitaminok (természetes koncentrátum is), ezek származékai, amelyeket elsődlegesen mint vitamint használnak, valamint ezek egymás közti keverékei, bármilyen oldószerben is**

A vámtarifaszám alá tartozó áruk lehetnek

- olajformában stabilizálva,
- bevonattal stabilizálva, amely pl. készülhet zselatinból, viaszból, zsírokból, különféle gumikból, vagy cellulózszármazékokból, mikrokapszula formájában,
- szilícium-dioxidon adszorbeálva.

A vtsz. alá történő osztályozást nem befolyásolja lágyítószeres vagy összetapadást gátló adalékok jelenléte.

Ioncserélőn adszorbeált anyagok azonban nem sorolhatók ezen vtsz. alá, hanem az összetételük és felhasználási módjuk alapján osztályozandók.

2936 90 00 Más, természetes koncentrátumok is

Lásd a 2936 90 alszámhoz tartozó HR Magyarázatot.

- 2937** **Természetes vagy szintetikus úton előállított hormonok, prosztaglandinok, tromboxánok és leukotriének; ezek főképp hormonként használt származékai és szerkezeti analógjai, beleértve a láncukban módosított polipeptideket is**
Lásd az árucsoporthoz tartozó Megjegyzések (8) bekezdését a „hormon” és a „főképpen hormonként használt” kifejezések értelmezésére.
E vámtarifaszám alá csak azok a termékek sorolhatók, amelyek megfelelnek a 2937 vtsz.-hoz tartozó HR Magyarázat első bekezdésének (I)–(VI) pontjában és második bekezdésében leírt feltételeknek.
- 2937 11 00** **Szomatotropin, származékai és szerkezeti analógjai**
Lásd a 2937 vtsz.-hoz tartozó HR Magyarázatban a lista a 2937 vtsz. alá tartozó termékekről c. rész (A) (1) pontját.
- 2937 12 00** **Inzulin és sói**
Lásd a 2937 vtsz.-hoz tartozó HR Magyarázatban a lista a 2937 vtsz. alá tartozó termékekről c. rész (A) (2) pontját.
- 2937 19 00** **Más**
Lásd a 2937 vtsz.-hoz tartozó HR Magyarázatban a lista a 2937 vtsz. alá tartozó termékekről c. rész (A) (3)–(20) pontjait.
- 2937 21 00** **Szteroid hormonok, ezek származékai és szerkezeti analógjai**
Lásd a 2937 vtsz.-hoz tartozó HR Magyarázatban a lista a 2937 vtsz. alá tartozó termékekről c. rész (B) pontját.
- 2937 29 00**
A „kortikoszteroidokkal” kapcsolatban lásd továbbá a 2937 vtsz.-hoz tartozó HR Magyarázatban „Az elsősorban hormonként használt szteroidok jegyzékét”.
- 2937 21 00** **Kortizon, hidrokortizon, prednizon (dehidrokortizon) és prednizolon (dehidrohidro Kortizon)**
Lásd a 2937 vtsz.-hoz tartozó HR Magyarázatban a lista a 2937 vtsz. alá tartozó termékekről c. rész (B) (1) a), b), c) és d) pontját.
- 2937 22 00** **Kortikoszteroid hormonok halogénezett származékai**
Lásd a 2937 vtsz.-hoz tartozó HR Magyarázatban a lista a 2937 vtsz. alá tartozó termékekről c. rész (B) (2) pontját.
- 2937 23 00** **Ösztrogének és progesztogének**
Lásd a 2937 vtsz.-hoz tartozó HR Magyarázatban a lista a 2937 vtsz. alá tartozó termékekről c. rész (B) (3) pontját.
Az „ösztrógen” és „progesztógen” anyagokkal kapcsolatban lásd továbbá „Az elsősorban hormonként használt szteroidok jegyzékét” a 2937 vtsz.-hoz tartozó HR Magyarázatban.
- 2937 29 00** **Más**
Lásd a 2937 vtsz.-hoz tartozó HR Magyarázatban a lista a 2937 vtsz. alá tartozó termékekről c. rész (B) (1) e) és f) valamint (B) (4) pontját.
- 2937 31 00** **Katecholamin hormonok, ezek származékai és szerkezeti analógjai**
és
2937 39 00
Lásd a 2937 vtsz.-hoz tartozó HR Magyarázatban a lista a 2937 vtsz. alá tartozó termékekről c. rész (C) pontját.
- 2937 40 00** **Aminosavszármazékok**
Lásd a 2937 vtsz.-hoz tartozó HR Magyarázatban a lista a 2937 vtsz. alá tartozó termékekről c. rész (D) pontját.

2937 50 00 **Prostaglandinok, tromboxánok és leukotriének, ezek származékai és szerkezeti analógjai**
Lásd a 2937 vtsz.-hoz tartozó HR Magyarázatban a lista a 2937 vtsz. alá tartozó termékekről c. rész (E) pontját.

2937 90 00 **Más**
Lásd a 2937 vtsz.-hoz tartozó HR Magyarázatban a lista a 2937 vtsz. alá tartozó termékekről c. rész (F) pontját.

XII. TERMÉSZETES VAGY SZINTETIKUS ÚTON ELŐÁLLÍTOTT GLIKOZIDOK ÉS NÖVÉNYI ALKALOIDÁK, VALAMINT EZEK SÓI, ÉTEREI, ÉSZTEREI ÉS MÁS SZÁRMAZÉKAI

2938 **Természetes vagy szintetikus úton előállított glikozidok, valamint ezek sói, éterei, észterei és más származékai**

Az e vtsz. alá tartozó glikozidok egy cukor jellegű részből és egy nem cukor jellegű részből (aglükon) állnak. Ez a kétféle rész a cukor anomer szénatomján keresztül kapcsolódik egymáshoz. Ezért az olyan, a 2940 vtsz. alá tartozó termékek, mint a vakcinin és a hamamelitanin nem tekinthetők glikozidoknak.

A természetben leggyakrabban előforduló glikozidok az O-glikozidok. Vannak azonban természetes N-, S- és C-glikozidok is, amelyekben a cukor anomer szénatomja az aglükon részhez nitrogén, kén vagy szénatomon keresztül kapcsolódik (pl. szinigrin, alom, szkoparin).

Nem tartoznak e vtsz. alá a következő termékek:

- a) a 2934 vtsz. alatti nukleozidok és nukleotidok [lásd a 2934 vtsz.-hoz tartozó HR Magyarázat harmadik bekezdése (D) részének (6) pontját];
- b) a 2939 vtsz. alá tartozó alkaloidok (pl. tomatin);
- c) a 2941 vtsz. alatti antibiotikumok (pl. tojokamicin).

2938 90 10 **Digitalis glikozidok**
A 2938 vtsz.-hoz tartozó HR Magyarázat harmadik bekezdése (2) pontjában említett vegyületeken kívül ez alá az alszám alá tartoznak még:

- acetildigoxin, acetildigoxin, acetilgitoxin,
- dezacetillanatozid A, B, C és D,
- digifolein, diginatin, diginin, digipurpurin, Digitalinum verum és germanicum,
- gitalin, gitaloxin, gitonin, gitoxin, glucoverodoxin,
- lanafolein, lanatosid A, B, C és D,
- trigonin, verodoxin.

2938 90 90 **Más**
Ez az alszám tartalmazza azokat a vegyületeket, amelyekről a 2938 vtsz.-hoz tartozó HR Magyarázat harmadik bekezdésének (4)–(9) pontjaiban és az utolsó két bekezdésben esik említés.

2939 **Természetes vagy szintetikus úton előállított növényi alkaloidák és ezek sói, éterei, észterei és más származékai**

2939 69 00 **Más**
Az anyarozs következő alkaloidjai tartoznak ez alá az alszám alá: ergotaminin; ergozin és ergozinin; ergokrisztin és ergokrisztinin; ergokriptin és ergokriptinin; ergokornin és ergokorninin; ergobazin és ergobazinin, valamint mindezek származékai, pl. dihidroergotamin, dihidroergotoxin, metil-ergobazin.

XIII. MÁS SZERVES VEGYÜLETEK**2941 Antibiotikumok****2941 10 00 Penicillinek és származékaik penicillin-savszerkezetekkel; ezek sói**

Lásd a 2941 10 alszámhoz tartozó HR Magyarázatot.

Néhány ismert penicillinfajta: benzilpenicillin nátrium (fenacetilpenin nátrium), amilpenicillin nátrium (n-karboxi-hexenilpenin nátrium), bioszintézisű penicillinek, valamint a késleltetett hatású penicillinek, mint a prokain penicillin és a benzatin dipenicillin.

2941 20 30 és 2941 20 80 Sztreptomicinek és származékaik; ezek sói

Lásd a 2941 20 alszámhoz tartozó HR Magyarázatot.

A sztrepomicinen kívül ide tartozik a mannozido-sztrepomicin és mindezek sói, pl. szulfátjai és pantotenátjai.

2941 30 00 Tetraciklinek és származékaik; ezek sói

Lásd a 2941 30 alszámhoz tartozó HR Magyarázatot.

Ide tartozik az oxitetracliklin és a tetraciklin hidroklorid.

2941 40 00 Klóramfenikol és származékaik; ezek sói

Lásd a 2941 40 alszámhoz tartozó HR Magyarázatot.

2941 50 00 Eritromicin és származékaik; ezek sói

Lásd a 2941 50 alszámhoz tartozó HR Magyarázatot.

Az eritromicin sói közé tartozik hidrokloridja, szulfátja, citrátja, palmitátja, sztearátja és glukohéptonátja; savkloridokkal a megfelelő észterek, savanhidridekkel pedig monoészterek képződnek belőle, mint például glutarát, maleát és ftalát.

30. ÁRUCSOPORT

GYÓGYSZERIPARI TERMÉKEK

Általános megjegyzés

Egy termék gyógyszerként történő megnevezése a Közösségi törvényhozásban (a KN-ba történő besoroláshoz sajátosan kapcsolódó árumegnevezésektől eltérő) vagy egy tagállam nemzeti rendelkezéseiben vagy bármely gyógyszerkönyvben, nem annyira meghatározó tényező, mint az ebbe az árucsoportba történő besorolása.

Kiegészítő megjegyzés
1. pontjához

1. A növény alapú gyógykészítmények olyan készítmények, amelyek egy vagy több hatóanyagon alapulnak, melyeket valamely növény vagy növényi rész alábbi módszerek szerinti kezelésével állítanak elő, mint pl. szárítás, őrlés, extrakció vagy tisztítás.

A hatóanyag vegyileg meghatározott anyagot, anyagok vegyileg meghatározott csoportját (pl. alkaloidokat, polifenolokat, antocianinokat) vagy növényi kivonatot jelent. Ezeknek a hatóanyagoknak gyógyhatásúaknak kell lenniük valamely meghatározott kór, betegség vagy ezek tüneteinek kezelésére vagy megelőzésére.

2. A homeopátiás (hasonszenvi) készítmények homeopátiás alapanyagok (ostinktúrának) nevezett termékekből, anyagokból vagy vegyületekből előállított készítmények. A hígítás mértékét fel kell tüntetni (pl. D6).
3. A vitamin vagy ásványi anyag alapú készítmények a 2936 vtsz. alá tartozó vitaminokon, ásványi anyagokon, beleértve a nyomelemeket is, és mindezek keverékén alapulnak. Valamely meghatározott kór, betegség vagy ezek tüneteinek kezelésére vagy megelőzésére használatosak. Ezek a készítmények igen nagy, általában legalább a naponta ajánlott adag (RDA) háromszorosának megfelelő mennyiségben tartalmaznak vitaminokat vagy ásványi anyagokat.

Az egyes vitaminok és ásványi anyagok naponta ajánlott mennyiségét (RDA) lásd például az alábbi táblázatban, amely az élelmiszerek tápanyagtartalmának jelöléséről szóló, 1990. szeptember 24-i 90/496/EGK tanácsi irányelv (HL L 276., 1990.10.6., 40. o.). Mellékletét képezi:

Vitaminok és ásványi anyagok	Naponta ajánlott mennyiség (RDA)
A vitamin	800 µg
D vitamin	5 µg
E vitamin	10 mg
C-vitamin	60 mg
Tiamin	1,4 mg
Riboflavin	1,6 mg
Niacin	18 mg
B ₆ vitamin	2 mg
Folsav	200 µg
B ₁₂ vitamin	1 µg
Biotin	0,15 mg
Pantoténsav	6 mg
Kalcium	800 mg
Foszfor	800 mg
Vas	14 mg
Magnézium	300 mg
Cink	15 mg
Jód	150 µg

Nem tartoznak a 3004 vtsz. alá többek között az élelmiszer-adalékok vagy a diétás készítmények [lásd még az árucsoporthoz tartozó Megjegyzések 1. a) pontját].

- 3001** **Mirigy és más szerv organoterápiás használatra szárítva, porítva is; mirigy vagy más szerv vagy ezek váladékainak kivonata organoterápiás használatra; heparin és sói; máshol nem említett emberi vagy állati eredetű anyag terápiás vagy megelőzési célra előkészítve**
- 3001 20 90** **Más**
Ide tartozik az intrinsic factor (a sertés gyomornyílásának nyákos membránjából készült, szárított, tisztított kivonat).
- 3001 90 20** **Más**
A 3001 vtsz.-hoz tartozó HR Magyarázat (A) pontjában említett mirigyeken és más szerveken felül ide tartozik az agyalapi mirigy, a mellékvese és a pajzsmirigy.
- 3001 90 98**
- 3001 90 91** **Heparin és sói**
Lásd a 3001 vtsz.-hoz tartozó HR Magyarázat (C) pontját.
- 3002** **Emberi vér; állati vér terápiás, megelőzési vagy diagnosztikai célra előkészítve; ellenszérumok és más vérfrakciók, valamint módosult immunológiai termékek biotechnológiai eljárással előállítva is; vakcinák, toxinok, mikroorganizmus kultúrák (az élesztők kivételével) és hasonló termékek**
- 3002 10 10** **Ellenszérumok**
Ide tartoznak a 3002 vtsz.-hoz tartozó HR Magyarázat (C) pontja (1) részének harmadik bekezdésében leírt áruk.
Nem osztályozhatók ide a vércsoport vagy vérfaktorok meghatározására reagensként használt szérumok (3006 vtsz.), vagy normál szérumok (3002 10 95 vagy 3002 10 99 alszám).
- 3002 10 91** **Hemoglobin, hemoglobulinok és szeroglobulinok**
Ezen alszám alá tartozik a normál humán immunoglobulin.
- 3002 10 95** **Más**
és
3002 10 99
Ezek az alszámok tartalmazzák a „normál” szérumokat, plazmát, fibrinogént, fibrint és, feltéve, hogy terápiás vagy megelőzési célra készült, véralbumint (amelyet például emberi vérplazma frakcionálása útján állítottak elő).
Ezért a nem terápiás vagy betegség-megelőzési célra készült véralbumin nem sorolható ide (lásd az árucsoporthoz tartozó Megjegyzések 1. g) pontját) (3502 vtsz.).
- 3002 20 00** **Vakcinák embergyógyászati célra**
A „vakcina” megnevezés értelmezését lásd a 3002 vtsz.-hoz tartozó HR Magyarázat (D) 1. pontjában.
- 3002 30 00** **Vakcinák állatgyógyászati célra**
Lásd a 3002 20 00 alszámhoz tartozó magyarázatot.
- 3002 90 50** **Mikroorganizmus kultúrák**
Lásd a 3002 vtsz.-hoz tartozó HR Magyarázat (D) (3) pontját.
- 3002 90 90** **Más**
Ez alá az alszám alá tartoznak a toxinok és, amennyiben hasonló termékeknek tekinthetők, az egyes betegségek gyógyítására használt szimbiotikus paraziták is, így például a *Plasmodium* (a malária parazitája) és a *Trypanosoma cruzi*.
- 3003** **Gyógyszerek (a 3002, 3005 vagy 3006 vtsz. alá tartozó termékek kivételével), amelyek két vagy több alkotórész összekeverésével készültek, terápiás vagy megelőzési célra, nem kimért adagokban vagy formában vagy nem a kiskereskedelem számára szokásos kiszerelésben**
- 3003 10 00** **Penicillinsav-szerkezetű penicillint vagy származékait tartalmazó gyógyszerek vagy sztreptomicinek vagy származékaik**
A penicillin és sztreptomicin keverékei is ez alá az alszám alá osztályozandók.

- 3004** **Gyógyszerek (a 3002, 3005 vagy a 3006 vtsz. alá tartozó termékek kivételével), amelyek kevert vagy nem kevert termékekből készültek, terápiás vagy megelőzési célra, kimért adagokban vagy formákban (beleértve a bőrön keresztül ható formába kiszerelt készítményeket) vagy a kiskereskedelem számára szokásos kiszerelésben**
- Lásd az árucsoporthoz tartozó Kiegészítő megjegyzés 1. pontját.
- Az előző vtsz.-től eltérően, ez alá a vtsz. alá sorolhatók a „nem kevert áruk” is. A „nem kevert termék” elnevezés magyarázatát lásd az árucsoporthoz tartozó Megjegyzések 3. a) pontjában, valamint a 3004 vtsz.-hoz kapcsolódó HR Magyarázat negyedik és ötödik bekezdésében.
- A „kimért adagokban (beleértve a bőrön keresztül ható formába kiszerelt készítményeket)” és a „terápiás vagy megelőzési célra, a kiskereskedelemben szokásos kiszerelésben vagy formákban” kifejezéseket a 3004 vtsz.-hoz tartozó HR Magyarázat első és második bekezdése határozza meg.
- Ide tartoznak a tartós szedést vagy kórházi és hasonló gyógyintézményben való felhasználást lehetővé tevő csomagolásban kiszerelt gyógyszerek. Ebben az esetben nagyobb mennyiségű terméket csomagolnak egybe a tartós szedésre vagy kórházi használatra megnevezést a csomagoláson általában feltüntetik.
- Az ez alá a vtsz. alá történő osztályozást nem zárja ki, ha pl. antibiotikumot, hormonokat vagy liofilizált árukat tartalmazó és ampullában vagy üvegben kiszerelt gyógyszerekhez lázkeltő anyagoktól mentes vizet vagy más hígítószerrel kell adagolni felhasználás előtt.
- 3005** **Vatta, géz, kötés és hasonló cikkek (kötszer, ragtapasz, mustártapasz) gyógyszerészeti anyaggal impregnálva vagy bevonva vagy gyógykezelési, sebészeti, fogászati vagy állatgyógyászati célokra, a kiskereskedelem számára szokásos formában vagy kiszerelésben**
- 3005 10 00** **Ragtapaszok és más, tapadós felületű cikkek**
- Nem ide tartoznak a folyékony sebkötözőszerek (3005 90 99 alszám).
- 3006** **Az árucsoporthoz tartozó megjegyzések 4. pontjában meghatározott gyógyászati termékek**
- 3006 10 10 és 3006 10 90** **Steril sebészeti catgut, hasonló steril sebészeti varróanyagok (beleértve a steril felszívódó sebészeti vagy fogászati fonalakat) és a sebészetben használt, ragasztóval ellátott steril gékszövet sebek lezárására; steril laminária és steril lamináriatamponok (sátrak); steril sebészeti vagy fogászati felszívódó vérzéscsillapítók; steril sebészeti vagy fogászati tapadásgátlók, a nem felszívódók is**
- Az alszám szövegében szereplő fogalmakat szigorúan kell értelmezni, ezért a varratkészítésre használt steril kapszok nem sorolhatók ide (9018 vtsz.).

31. ÁRUCSOPORT

TRÁGYÁZÓSZEREK

- 3103** **Ásványi vagy vegyi foszfát trágyázószer**
- 3103 10 10** **Szuperfoszfátok**
és
3103 10 90 Lásd a 3103 vtsz-hoz tartozó HR Magyarázat (A) (1) pontját.
- 3105** **A nitrogén, foszfor és kálium közül két vagy három trágyázó elemet tartalmazó ásványi vagy vegyi trágyázószer; más trágyázószer; ebbe az árucsoportba tartozó termékek tablettázva vagy hasonló formában, vagy legfeljebb 10 kg bruttó tömegű csomagolásban**
A „más trágyázószer” fogalmának meghatározását lásd az árucsoporthoz tartozó Megjegyzések (6) bekezdésében.
- 3105 10 00** **Ebbe az árucsoportba tartozó termékek tablettázva vagy hasonló formában, vagy legfeljebb 10 kg bruttó tömegű csomagolásban**
A „hasonló formában” kifejezés mért mennyiségben kiserelt árukra vonatkozik. Következésképpen a szokás szerinti, ipari formában (például granulátumként) kiserelt trágyázószer nem tekinthető „hasonló formában” lévőnek.
- 3105 20 00** **Ásványi vagy vegyi trágyázószer, amelyek tartalmazzák a három trágyázó elemet, a nitrogént, a foszfort és a káliumot**
A „három trágyázó elemet, nitrogént, foszfort és káliumot tartalmazó” megjelölés azt jelenti, hogy a jelzett elemek mennyisége elégséges a valódi trágyázó hatás eléréséhez és nem csak szennyező anyagként vannak jelen.
A nitrogén nitrátok, ammóniumsók, karbamid (urea), kalcium-cianamid vagy más szerves vegyületek formájában lehet jelen a termékben.
A foszfor általában többé vagy kevésbé vízoldható foszfátok vagy szerves vegyületek formájában van jelen.
A kálium sók (karbonátok, kloridok, szulfátok, nitrátok stb.) alakjában lehetnek jelen.
A nitrogén-, foszfor- és káliumtartalmat a kereskedelemben általában N, P₂O₅, illetve K₂O formájában adják meg.
Ide tartoznak azok a trágyázószer, amelyekre a 3105 vtsz-hoz tartozó HR Magyarázat (B) és (C) pontja hivatkozik, feltéve, hogy nitrogént, foszfort és káliumot egyidejűleg tartalmaznak. Ezeket néha „NPK műtrágyáknak” nevezik.
Az ammónium- és káliumfoszfát kettős sók, amelyek kémiaiilag jól meghatározott vegyületek, nem tartoznak ez alszám alá (2842 90 80 alszám).
- 3105 51 00** **Más ásványi vagy vegyi trágyázószer, amelyek tartalmazzák a két trágyázó elemet, a nitrogént és a foszfort**
és
3105 59 00 A trágyázószer, amelyek „két elemet, a nitrogént és a foszfort tartalmaznak” megjelölés értelmezését lásd, értelem-szerűen a 3105 20 00 alszámhoz tartozó fűzött magyarázatban.
- 3105 51 00** **Nitrát- és foszfáttartalommal**
Ide tartoznak azok a trágyázószer, amelyek a káliumion kivételével bármely kation (köztük az ammóniumion) nitrátját és foszfátját egyidejűleg tartalmazzák.
A 3105 vtsz-hoz tartozó HR Magyarázat (B) (2) pontjában leírt termék is, de nem tartalmaz hozzáadott káliumsókat, ez alá az alszám alá osztályozandó.

3105 59 00**Más**

Ide tartoznak a következő áruk:

1. ásványi sók keverékei, amelyek a káliumion kivételével bármely kation foszfátját és a nitrát kivételével bármely ammónium só-t tartalmaznak;
2. foszfor-nitrogén műtrágyák, amelyekben a nitrogén nem salétrom vagy ammónia formában fordul elő, így például ide osztályozható a kalcium-ciánamid, a karbamid (urea) vagy más szerves nitrogénvegyület;
3. a 3105 vtsz-hoz tartozó HR Magyarázat (C) (1) és (3) pontjában leírt fajtájú foszfor-nitrogén műtrágyák.

3105 60 00**Ásványi vagy vegyi trágyázószerek, amelyek tartalmazzák a két trágyázó elemet, a foszfort és a káliumot**

A „két trágyázó elemet, a foszfort és a káliumot tartalmazó” meghatározás fogalma a 3105 20 00 alszámhoz tartozó fűzött magyarázatban található.

Ez az alszám a következő keverékekből álló műtrágyákat foglalja magában:

- pörkölt természetes foszfátok és kálium-klorid,
- szuperfoszfátok és kálium-szulfát.

Nem osztályozhatók ez alá az alszám alá a kémiaiilag meghatározott kálium foszfátok, amelyek a 2835 24 00 alszám alá tartoznak, még abban az esetben sem, ha műtrágyaként egyébként felhasználhatók volnának.

3105 90 10

–

3105 90 99**Más**

Ide osztályozandók:

1. a két trágyázó elemet, nitrogént és káliumot tartalmazó valamennyi trágyázószert. Ezek az alszámok azonban nem tartalmazzák a kémiaiilag meghatározott kálium-nitrátot, még abban az esetben sem, ha trágyázószerként kívánják felhasználni (2834 21 00 alszám);
2. az egyetlen trágyázó elemet tartalmazó trágyázószerek, amelyek nem tartoznak a 3102–3104 vtsz-ok alá.

32. ÁRUCSOPORT

CSERZŐ- VAGY SZÍNEZŐKIVONATOK; TANNINOK ÉS SZÁRMAZÉKAIK; SZÍNEZÉKAIK, PIGMENTEK ÉS MÁS SZÍNEZŐ ANYAGOK; FESTÉKEK ÉS LAKKOK; GITT ÉS MÁS MASZTIX (SIMÍTÓ- ÉS TÖMÍTŐANYAGOK); TINTÁK

Megjegyzések 4. pontjához	Az „oldat” kifejezés sem az árucsoporthoz tartozó Megjegyzéseknek ebben a pontjában, sem a 39. árucsoporthoz tartozó Megjegyzések 6. a) pontjában nem vonatkozik a kolloid oldatokra.
3201	Növényi eredetű cserzőanyag-kivonatok; tanninok és sóik, étereik, észterek és más származékaik
3201 20 00	Akácfa kivonat Az akácfa cserzőkivonatot az akácfélék különböző fajtáinak kérgéből nyerik (különösen az <i>Acacia decurrens</i> , az <i>Acacia pycnantha</i> , az <i>Acacia mollissima</i>) A fekete kasu, amely az <i>Acacia catechu</i> kivonata a 3203 00 10 alszám alá tartozik.
3201 90 20	Szömörcefa-kivonat, valloniakivonat, tölgyfa- vagy gesztenyefa-kivonat A vallonia bizonyos tölgyfajták (pl. a <i>Quercus valonea</i>) makk kupacsa.
3201 90 90	Más Mint növényi eredetű cserzőkivonatok ide tartoznak: <ol style="list-style-type: none">1. fenyő-, mangrove-, eukaliptusz-, fűzfa- és nyírfakéreg-kivonat;2. a tizerah és az urunday (<i>Astronium Balansae Engl.</i>) fák kivonatai;3. myrobolan (balzsamdió) és divi-divi gyümölcsök kivonata; és4. gambirfa levelének kivonata.
3202	Szintetikus szerves cserzőanyagok; szervesetlen cserzőanyagok; cserzőkészítmények, természetes cserzőanyag-tartalommal is; élőcserzésnél használt enzimes készítmények
3202 10 00	Szintetikus szerves cserzőanyagok Lásd a 3202 vtsz-hoz tartozó HR Magyarázat (I) (A) részét.
3202 90 00	Más Ezen alszám alá a 3202 vtsz-hoz tartozó HR Magyarázat (I) (B) és (II) részeiben felsorolt termékek tartoznak.
3203 00	Növényi vagy állati eredetű színezőanyag (beleértve a színezőkivonatot, az állati korom kivételével), vegyileg nem meghatározottak is; az árucsoporthoz tartozó Megjegyzések 3. pontjában meghatározott növényi vagy állati eredetű színezőanyag
3203 00 10	Növényi eredetű színezőanyagok és színezékek A perzsa bogyó egyes fajtáinak kivonatát főként nem festőanyagként használják, ezért nem tartozik ezen alszám alá. Ez különösen a <i>Rhamnus cathartica</i> termésének kivonatára vonatkozik, amelyet főleg gyógyászati célra alkalmaznak, ezért a 1302 19 80 alszám alá kell osztályozni. Ide tartoznak a fekete katechu (<i>Acacia catechu</i>). A fekete kasu festésre használt kivonat, amelyet a catechuból, az akác egyik változatából nyernek.

- 3204 Szintetikus szerves színezőanyagok, vegyileg nem meghatározottak is; az árucsoporthoz tartozó Megjegyzések 3. pontjában meghatározott szintetikus szerves színezőanyagok; szintetikus szerves anyagok, vegyileg nem meghatározottak is, amelyeket fluoreszkáló színélénkítőként vagy luminoforként használnak**
- 3204 11 00 – 3204 19 00** **Az árucsoporthoz tartozó Megjegyzések 3. pontjában meghatározott szintetikus szerves színezőanyagok és ilyen alapú készítmények**
- Ide tartoznak:
1. szintetikus szerves színezékek, egymással keverve is vagy olyan ásványi folyadékkal hígítva is, amelyek festő tulajdonságai nincsenek, de nagyon kis mennyiségben tartalmazhat felületaktív anyagot vagy más olyan adalékot, amely elősegíti a festék behatolását a felületbe, illetve azon való rögzülését (lásd a 3204 vtsz-hoz tartozó HR Magyarázat (I) rész második bekezdésének (A) és (B) pontját); és
 2. az árucsoporthoz tartozó Megjegyzések 3. bekezdésében meghatározott készítmények, azaz a 3204 vtsz. HR Magyarázata (I) rész második bekezdés (C)–(E) pontjaiban leírt termékek.
- A 3204 11 00–3204 19 00 alszámok színező anyagai esetén, amelyek alkalmazásuk tekintetében két vagy több különböző alszám alá tartozó csoportba sorolhatók, az osztályozásra vonatkozóan lásd a 3204 11–3204 19 alszámokhoz tartozó HR Magyarázat tizenegyedik bekezdését.
- 3204 11 00 Diszperziós színezékek és készítményeik**
- Lásd a 3204 11–3204 19 alszámokhoz tartozó HR Magyarázat második bekezdését.
- 3204 12 00 Savas színezékek, előfémezett is, és készítményei; pácfesték színezékek és készítményeik**
- Lásd a 3204 11–3204 19 alszámokhoz tartozó HR Magyarázat harmadik és negyedik bekezdését.
- 3204 13 00 Bázikus színezékek és készítményeik**
- Lásd a 3204 11–3204 19 alszámokhoz tartozó HR Magyarázat ötödik bekezdését.
- 3204 14 00 Direkt színezékek és készítményeik**
- Lásd a 3204 11–3204 19 alszámokhoz tartozó HR Magyarázat hatodik bekezdését.
- 3204 15 00 Csávaszínezékek (beleértve azokat is, amelyek ilyen állapotban pigmentként felhasználhatók) és készítményeik**
- Lásd a 3204 11–3204 19 alszámokhoz tartozó HR Magyarázat hetedik bekezdését.
- 3204 16 00 Reaktív színezékek és készítményeik**
- Lásd a 3204 11–3204 19 alszámokhoz tartozó HR Magyarázat nyolcadik bekezdését.
- 3204 17 00 Pigmentek és készítményeik**
- Lásd a 3204 11–3204 19 alszámokhoz tartozó HR Magyarázat kilencedik bekezdését.
- 3204 19 00 Más, beleértve a 3204 11–3204 19 alszám alá tartozó két vagy több termékből készült keverékeket is**
- Lásd a 3204 11–3204 19 alszámokhoz tartozó HR Magyarázat tizediktől a tizenkettedik bekezdését.
- 3204 20 00 Szintetikus szerves fluoreszkáló színélénkítőként használt készítmények**
- Ide tartoznak a 3204 vtsz-hoz tartozó HR Magyarázat (II) (1) pontjában felsorolt termékek.

- 3204 90 00** **Más**
- Ide tartoznak a luminoforként használt szerves szintetikus termékek, amelyeket a 3204 vtsz-hoz tartozó HR Magyarázat (II) (2) pontja és az azt követő három bekezdés ír le.
- 3206** **Más színezőanyag; az árucsoporthoz tartozó Megjegyzések 3. pontjában meghatározott készítmények, a 3203, 3204 vagy a 3205 vtsz. alá tartozó termékek kivételével; luminoforként használt szerves termékek, vegyileg nem meghatározottak is**
- Lásd az árucsoporthoz tartozó Megjegyzések 5. bekezdését.
- A szemcsealapú pigmentek olyan inert anyag (általában szilícium-dioxid) szemcsékből állnak, amelyek mindegyikét különleges eljárással a szerves színezőanyag különálló rétegével borították be; osztályozása a bevonatot képező színezőanyag anyagi minősége szerint történik.
- Így tehát, ha a fent említett típusú pigment bevonata bázikus ólom kromoszilikátból áll a 3206 20 00 alszám; ha rézborátból vagy kalcium-plumbátból áll a 3206 49 80 alszám alá kell besorolni.
- 3206 11 00 és 3206 19 00** **Titán-dioxid-alapú pigmentek és készítmények**
- Lásd a 3206 vtsz-hoz tartozó HR Magyarázat (A) pont (1) bekezdését, és amennyiben az ezen alszámok alá tartozó készítményekre vonatkozik, a (13) bekezdést követő négy bekezdését.
- Lásd még a 3206 19 alszámhoz tartozó HR Magyarazatot.
- 3206 20 00** **Krómvegyület-alapú pigmentek és készítmények**
- Lásd a 3206 vtsz-hoz tartozó HR Magyarázat (A) pont (2) bekezdését, és amennyiben az ezen alszámok alá tartozó készítményekre vonatkozik, a (13) bekezdést követő négy bekezdését.
- Ezen alszámok alá tartozik:
1. a molibdén-vörös, amely ólom-molibdát, -kromát és általában ólom-szulfát kristályok keverékéből áll;
 2. az ólom-szulfát, az ólom-, a bárium-, a cink- vagy a stroncium-kromát kristályainak keveréke;
 3. a ferro-kromát („Siderin” sárga), kálium-dikromát és kalcium-dikromát vagy króm-oxid alapú pigment.
- 3206 41 00** **Ultramarin- és ultramarinalapú készítmények**
- Lásd a 3206 vtsz-hoz tartozó HR Magyarázat (A) pont (3) bekezdését, és amennyiben az ezen alszámok alá tartozó készítményekre vonatkozik, a (13) bekezdést követő négy bekezdését.
- 3206 42 00** **Litopon- és más cinkszulfid-alapú pigment és készítmény**
- Lásd a 3206 vtsz-hoz tartozó HR Magyarázat (A) pont (4) bekezdését, és amennyiben az ezen alszámok alá tartozó készítményekre vonatkozik, a (13) bekezdést követő négy bekezdését.
- 3206 49 10** **Magnetit**
- Ide csak a finomra őrölt magnetit tartozik.
- Az olyan magnetitet tekintik finomra őröltnek, amelynek legalább 95 tömegszázaléka áthullik a 0,045 mm-es lyukméretű szitán.
- 3206 49 30** **Kadmiumvegyület-alapú pigmentek és készítmények**
- Lásd a 3206 vtsz-hoz tartozó HR Magyarázat (A) pont (5) bekezdését, és amennyiben az ezen alszámok alá tartozó készítményekre vonatkozik, a (13) bekezdést követő négy bekezdését.

3206 49 80**Más**

A 3206 vtsz-hoz tartozó HR Magyarázat (A) pont (6)–(13) bekezdéseiben említett termékeken felül ezen alszám alá tartoznak még a következők:

1. a mangán-kék, ami bárium-manganát és -szulfát alapú pigment;
2. mesterséges okker, ami mesterséges vas-oxidokból nyert pigment; és
3. a nikkeltitanát alapú sárga pigment.

A finomra őrölt ércekből álló pigmentek esetén a „finomra őrölt” kifejezést a magnetitre a 3206 49 10 alszám alatt megadottal azonos módon kell értelmezni.

3206 50 00**Luminoforként használt szervesetlen termékek**

Lásd a 3206 vtsz-hoz tartozó HR Magyarázat (B) pontját.

3207

Elkészített pigmentek, homályosítók (mattítók) és festékek, üvegszerű zománcok és mázak, engobák (agyagpépek), folyékony lüszterek és hasonló készítmények, a kerámia-, zománc- vagy az üvegi-parban használatosak; üvegfritt és egyéb üveg por, szemcse vagy pehely alakban

3207 10 00**Elkészített pigmentek, homályosítók (mattítók), festékek és hasonló készítmények**

Ezen alszámok alá tartoznak a 3207 vtsz-hoz tartozó HR Magyarázat első bekezdésének (1) pontjában leírt termékek. Ide tartoznak:

1. a kobalt-aluminát néven ismert pigment, amely nem sztöchiometrikus mennyiségben tartalmaz alumínium-oxidot és kobalt-oxidot;
2. a kobalt-szilikát néven ismert pigment, ami szilícium-dioxid és kobalt-oxid nem sztöchiometrikus keveréke;
3. króm-oxid és kobalt-oxid keveréke;
4. vas-oxid, króm- és cink-oxid keveréke;
5. ólom- és vas-antimonát keveréke;
6. sárga-vanádium, amely cirkónium-oxidból és kis mennyiségű vanádium-pentoxidból áll;
7. vanádium-kék, amely cirkónium-szilikátból és kis mennyiségű vanádium-trioxidból áll;
8. sárga-praeodimium, amely cirkónium-szilikátból és praeodimium-oxidból áll;
9. vas-vörös, amely cirkónium-szilikátból és vas-oxidból áll;
10. elkészített ón-oxid, cirkónium-oxid és szilikát, stb. alapú homályosítók.

3207 20 10**Engoba (agyagpépek)**

Lásd a 3207 vtsz-hoz tartozó HR Magyarázat első bekezdésének (3) pontját.

3207 20 90**Más**

Ezen alszám alá alapvetően az üvegesíthető keverékek tartoznak. Ezek általában por, granulátum vagy pehely formájú termékek, hevítés hatására üvegesednek, sima, homogén felületet képeznek a kerámia vagy fém tárgyak felszínén. Ez a felület lehet fényes vagy matt, színes vagy fehér, átlátszó vagy átlátszatlan.

Ezek a termékek a következőképpen lehetnek kiserelve:

1. a 3207 40 85 alszám alá tartozó üvegfritt és egyéb anyagok, mint szilícium-dioxid, földpát, kaolin, pigmentek stb. porrá tört keveréke;
2. szilícium-dioxid, földpát, kaolin, kalcium-karbonát, magnézium-karbonát stb. (azaz az üvegfritt vízoldhatatlan komponensei) és esetleg pigmentek porrá tört keveréke;

Ez a kétféle üvegesíthető keverék átlátszó, színes vagy színtelen bevonatot képez.

3. a fenti 1., illetve 2. pont alatt említett termékekből átlátszatlaná tevő adalék hozzáadásával. Ez esetben a kapott átlátszatlan felület fehér vagy színes lesz.
4. a 3207 40 40–3207 40 85 alszámokhoz tartozó Magyarázatban megadott összetételű és előállítású por, granulátum vagy pehely alakú frittek, amelyek a színes pigmenteket vagy opálosítókat és néha oxidokat is tartalmaznak a rétegnek a fémfelülethez való tapadása elősegítésére.

Az ide tartozó termékek gyártásához használt pigmentek a kobalt, a nikkelt, a réz, a vas, a mangán, az urán és a króm oxidjait és sóit tartalmazzák.

Opálosítóként ón-oxidot, cirkónium-oxidot, cirkónium-szilikátot, titán-oxidot és arzén anhidridet adhatnak hozzájuk.

A rétegnek a fémfelülethez való tapadását elősegítendő nikkelt- és kobalt-oxidot adagolhatnak a keverékhez.

3207 30 00

Folyékony lüszterek és hasonló készítmények

A 3207 vtsz-hoz tartozó HR Magyarázat első bekezdésének (4) pontjában említett termékeken kívül ide tartoznak a kollódiumban vagy terpinolban diszpergált ezüst alapú készítmények, amelyeket az elektronikai és a kerámiaiparban üveggel vagy csillámmal kapcsolatban használnak.

3207 40 40 és 3207 40 85

Üvegfritt és egyéb üveg por, szemcse vagy pikkely alakban

Ide tartozik:

1. Üvegfritt, vagyis az a termék, amelyet az üvegalkotók összeolvasztásával nyert folyadék vagy massa vízben történő hirtelen lehűtésével kapnak. Ilyen üvegalkotók pl. a szilícium-oxid, a nátrium-karbonát, a magnézium-karbonát, a bárium-karbonát, kálium-karbonát, a kalcium-karbonát, a nátrium-szulfát, a kálium-szulfát, a nátrium- és kálium-nitrát, az ólom-oxid (lithargyrum és vörös ólom), a kaolin, a földpát, a bórax és a bórsav.

Az ezen alszám alá tartozó üvegfrittet elsősorban üvegesíthető keverékek készítésére használják. A 3207 20 10 és a 3207 20 90 alszámok alatti üvegfrittektől úgy különböztethetők meg, hogy ezek nem tartalmaznak pigmenteket, opálosítókat vagy oxidokat annak érdekében, hogy a réteg a fém felületén való tapadását elősegítse, és hogy ezek hő hatására többé-kevésbé átlátszó réteget képeznek, amely nem egyenletesen átlátszatlan vagy színezett.

2. Törött és hulladéküveg őrléséből származó üvegpor és -granulátum. Ezek a termékek a fenti 1. pontban említett néhány üvegfrittrel együtt csiszolópapírok és -vásznak gyártásánál kerülnek felhasználásra, illetve korong, lemez, cső stb. alakra olvasztják és laboratóriumi célokra használják azokat.
3. „Zománc üveg” por, granulátum stb. formájában, amely egy különleges, üvegtárgyak díszítésénél használt üvegfajta. Általában 540 és 600 °C között olvad, átlátszó, gyakran színezett az olvadéka. Ömlesztve a 7001 00, rudak, csövek vagy pálcák formájában pedig a 7002 20 90 vagy a 7002 39 00 alszám alá osztályozandó.
4. Üvegpelyhek színezve vagy ezüstözve is: dekorációs célra használatosak és előállításuk kis fűvott üveggömbök összezúzásával történik.
5. Vitrit vagy habüveg por vagy granulátum formájában: a szennyezésektől függően fehér, szürke vagy fekete szivacsos masszából készítik, és főként elektromos szigetelők (pl. villanykörte foglalat) gyártásához használják.

Nem tartoznak ezen alszámok alá a mozivásznak, elektronikus képernyő panelek stb. borítására használt üveg mikrogömbök (7018 20 00 alszám).

3212

Nem vizes közegben diszpergált pigmentek (beleértve a fémport és -pelyhet), folyékony vagy paszta formában, amelyet a festékgyártásban (beleértve a zománcgyártást is) használnak; nyomófolia; festő- és más színezőanyagok kimért, a kiskereskedelem számára szokásos formában kiszerezésben

3212 10 00

Nyomófolia

Lásd az árucsoporthoz tartozó Megjegyzések (6) pontját és a 3212 vtsz-hoz tartozó HR Magyarázat (B) pontját.

3212 90 00**Más**

Lásd a 3212 vtsz-hoz tartozó HR Magyarázat (A) és (C) pontját.

A fémporok és -pelyhek közé a 3212 vtsz-hoz tartozó HR Magyarázat (A) pontjában leírt termékek tartoznak:

1. cinkpor, amely nem a vegyíthető savas kötőanyagokkal, de kiváló rozsdagátló pigment;
2. lemezes szerkezetű rozsdamentes acél- és nikkelpor, amelyet egyes saválló rozsdagátló festékekben alkalmaznak;
3. ólompor, bázikus hatású pigment, általában rozsdagátlóként használják (esetleg vörös ólommal vagy bázikus ólom-szulfáttal keverve) nagy acél szerkezetek (hangárok, hidak, viaduktok stb.) elsődleges bevonására alkalmazott olajfestékekben vagy olajos kencékben;
4. réz- és bronzpor, amelynek lemez formájú részecskéi dekoratív bevonatot alkotnak alkoholos, természetes vagy mesterséges gyanta alapú kencék formájában felkenve.

33. ÁRUCSOPORT

ILLÓOLAJOK ÉS REZINOIDOK; ILLATSZEREK, SZÉPSÉG- VAGY TESTÁPOLÓ KÉSZÍTMÉNYEK

- 3301** Szilárd és vízmentes illóolajok (terilénmentesek is); rezinoidok; kivont oleorezinek; illóolaj-koncentrátum zsírban, szilárd olajban, viaszban vagy hasonló anyagban, amelyet hideg abszorpció vagy macerálás útján nyernek; illóolajok terpénmentesítéskor nyert terpéntartalmú melléktermék; illóolajok vizes desztillátuma és vizes oldata
- Az illóolajok egyes komponensei természetüknél fogva elrontják az illatot és ezért jobb, ha eltávolítják azokat, ilyenek a terpén szénhidrogének (pl. pinén, kamfén, limonén).
- Összetételüktől függően az illóolajok különböző módszerekkel terpénmentesíthetők, különösen frakcionált vákuumdesztillációval, alacsony hőmérsékleten végzett frakcionált kristályosítással, oldószerek alkalmazásával stb.
- A még terpénes összetevőket tartalmazó és az olyan illóolajok, amelyekben természetüknél fogva nincsenek terpének (pl. a mustárolaj és a gaulteria-olaj) nem „terpénmentesítetteknek” számítanak.
- 3301 12 10** **Illóolajok citrusgyümölcsből**
- 3301 19 80** Ezeket az olajokat szinte teljes egészében a gyümölcs héjából nyerik. Kellemes illatuk van, hasonló a gyümölcshéjé, amelyből előállították. A narancsvirág-olaj vagy neroli-olaj nem tekinthető citrusfélék gyümölcshéjéből készült olajnak és így a 3301 29 41 vagy a 3301 29 91 alszámok alá osztályozandó.
- 3301 90 10** **Illóolaj terpénmentesítéskor nyert terpéntartalmú melléktermék**
- Lásd a 3301 vtsz-hoz tartozó HR Magyarázat (C) pontját.
- 3301 90 90** **Más**
- Ide tartozik:
1. illóolaj koncentrátum zsírokban, szilárd olajokban, viaszokban vagy hasonlóknak (lásd a 3301 vtsz-hoz tartozó HR Magyarázat (B) pontját);
 2. illóolajok vizes oldata és desztillátuma (lásd a 3301 vtsz-hoz tartozó HR Magyarázat (D) pontjának 1–4. bekezdését).
- 3305** **Hajápoló szerek**
- 3305 90 00** **Más**
- Ide tartozik a hajregeneráló, amely a hajra folyadék formájában alkalmazott készítmény, amely hatással van a hajszállakra vagy a hajas fejbőrre. Ezek általában vizes vagy alkoholos oldatok.

34. ÁRUCSOPORT

SZAPPAN, SZERVES FELÜLETAKTÍV ANYAGOK, MOSÓSZEREK, KENŐANYAGOK, MŰVIASZOK, ELKÉSZÍTETT VIASZOK, FÉNYESÍTŐ- VAGY POLÍROZÓANYAGOK, GYERTYA ÉS HASONLÓ TERMÉKEK, MINTÁZÓPASZTA, „FOGÁSZATI VIASZ” ÉS GIPSZALAPÚ FOGÁSZATI KÉSZÍTMÉNYEK

- 3401** Szappan; szappanként használt szerves felületaktív termékek és készítmények rúd, kocka vagy más formába öntve, szappantartalommal is; bőr (testfelület) mosására szolgáló szerves felületaktív termékek és készítmények folyadék vagy krém formájában és a kiskereskedelmi forgalom számára kiszerezve szappantartalommal is; szappannal vagy tisztítószerrel impregnált, bevont vagy borított papír, vatta, nemez és nem szőtt textília
- 3401 11 00** Toalett (egészségügyi) célra (beleértve a gyógyanyaggal átitatott termékeket is)
Ide a 3401 vtsz-hoz tartozó HR Magyarázat (I) rész hetedik bekezdésének (1) pontjában leírt és a (II) és (IV) részben leírt, egészségügyi célú termékek tartoznak.
- 3401 20 90** Más
Ide tartozik a szappan folyékony vagy paszta formájában.
- 3401 30 00** Bőr (testfelület) mosására szolgáló szerves felületaktív termékek és készítmények folyadék vagy krém formájában és a kiskereskedelmi forgalom számára kiszerezve, szappantartalommal is
Lásd a 3401 vtsz-hoz tartozó HR Magyarázat (III) részét.
- 3403** Kenőanyagok (beleértve a kenőanyagokon alapuló vágóolajat, a csavar vagy csavaranya meglazítására szolgáló, és rozsdagátló vagy korróziógátló és az öntvényformakenő készítményeket is), és textil, bőr, szőrme vagy más anyagok olajos vagy, zsíros kikészítéséhez használt készítmények, de fő alkotóként 70 tömegszázaléknál kevesebb kőolaj- vagy bitumenes ásványokból előállított olaj-tartalommal
- 3403 19 90** Más
Ide tartoznak a gépek, berendezések és járművek kenőanyagai.
Ide tartoznak a 3403 vtsz-hoz tartozó HR Magyarázat (1) bekezdés (A) pontjában említett termékek, amelyek 70 tömegszázaléknál kevesebb kőolajat vagy bitumenes ásványból nyert olajat tartalmaznak.
Nem tartoznak ide a 70 tömegszázalék vagy annál több kőolajat vagy bitumenes ásványból nyert olajat tartalmazó készítmények. Ha az olaj alapvető komponense a terméknek, a 2710 11 11–2710 19 99 alszámok alá, egyébként pedig a 3403 19 10 alszám alá osztályozandó.
- 3403 91 00** Más
és
3403 99 00 Ide a 3403 vtsz. alá tartozó olyan termékek tartoznak, amelyek nem tartalmaznak kőolajat vagy bitumenes ásványból nyert olajat. A „kőolaj vagy bitumenes ásványból nyert olaj” kifejezés a 27. árucsoport Megjegyzéseinek (2) pontjában meghatározott termékeket jelenti.
Ide tartozik:
1. a molibdén-diszulfidból, és polipropilén-glikolból készült és más molibdén-diszulfid alapú kenőanyag, koncentrált formában, ceruza, rúd, kis lap, lemez és hasonló alakban is;
2. polietilén viasz és aminoalkoholos szappan vizes diszperziójából álló öntvényforma kenő készítmény;
3. a nátriumszappan vagy kalciumszappan és bórax alapú kenőanyag, amelyet arra szántak, hogy megvédje és kenje az acélhuzalt a húzási művelet során;
4. gépek, berendezések és járművek kenőanyagai.

- 3405 Lábbeli-, bútor-, padló-, autókarosszéria-, üvegfényesítők vagy fémpolírozók, krémek, súrolókrémek és -porok és hasonló készítmények, (az ezekkel impregnált, bevont vagy beborított papír, vatta, nemez, nem szőtt textília, porózus műanyag vagy szivacsgumi is), a 3404 vtsz. alá tartozó viaszok kivételével**
- 3405 10 00 Lábbeli- vagy bőrfényesítők, krémek és hasonló készítmények**
- A lábbelihez használt készítmények gyártásának alapanyagai általában a viaszok (állati, növényi, ásványi vagy mű-), illékony oldószerek (terpentin, lakkbenzin stb.), színezőanyagok és még sok más anyag (alkohol, bórax, mesterséges olajok, emulgeálószeres stb.).
- A bőrfestékek, különösen az antilopbőr lábbelihez valók, nem bőrfényesítő, illetve krém jellegű készítmények, és ezért a 3212 90 00 alszám alá osztályozandók (ha – és általában ez a helyzet – a kiskereskedelem részére vannak kiszerveelve, vagy csomagolva). Nem tartoznak ide a lábbeli fehérítőszeres (3210 00 90 alszám), illetve a cipőzsírok (3403 11 00 vagy 3403 91 00 alszám).
- 3405 20 00 Fabútor, padló vagy más faáru kezelésére szolgáló fényesítők, krémek és hasonló készítmények**
- A fa (padló, bútor, faáru) ápolására szánt készítményeknek tisztító hatásuk van és azon a felületen, amelyen alkalmazzák, vékony réteget képeznek, ami száradás és néha fényesítés után a fa színeit élénkíti, vagy ragyogó megjelenést ad neki. Az ilyenfajta termékeket általában dobozban, üvegben, tömbben vagy szóródobozban (aeroszol) szerelik ki. Előállításuk során a lábbeli fényesítőkhöz és krémekhez használt viaszok, oldószerek, színezőanyagok és más adalékok mellett gyakran használnak a következő termékek valamelyikét: zsírsav, növényi olaj (pl. pálmaolaj, lenmagolaj) vagy ásványolaj, szappan vagy felületaktív anyag, gyanta (kopál, fenyőgyanta vagy kolofónium, stb.), szilikonok, illatanyagok (pl. fenyő-, rozsmaringkivonat), rovarölőszerek, stb., kivéve a súrolószereket.
- 3405 30 00 Fényesítők és hasonló készítmények autókarosszériához, a fémpolírozók kivételével**
- A járművek karosszériájának ápolására szánt termékek általában szilikonokat, olajokat, emulgeálószereseket és esetleg enyhe súrolószereket tartalmazó viaszos emulziók vagy oldatok.
- 3405 40 00 Súrolókrémek és -porok és más súrolókészítmények**
- A csempe, fürdőkádb, mosdókagyló stb. súrolására használt porok nagyon finomra őrölt dörzanyagokból (pl. habkő, homokkő) és por alakú tisztítószerekből (pl. aktív anionos felületaktív anyag, por alakú szappan, nátrium-foszfát, vízmentes nátrium-karbonát) állnak. Általában fémdobozokban vagy zacskókban szerelik ki. A súrolókrém kötőanyaggal, pl. viaszoldattal összetapasztott súrolópor.
- 3405 90 10 Fémpolírozók**
- A fém polírozók használatának célja a korrodált, szennyezett vagy patinásodott fémfelületek helyreállítása felületkezeléssel. Ezt dörzsöléssel (dörzanyaggal végzett mechanikai polírozási művelet) és savaknak vagy alkáliáknak az oxidokra, szulfidokra és más szennyezésekre gyakorolt vegyi vagy tisztító hatásával érik el.
- A fémpolírozók gyártásának alapanyagai nagyon finomra őrölt dörzanyagok (pl. horzsakő, kréta, kieselguhr, tripolit, bentonit, szilícium-oxid), savak (pl. oxálsav, olajsav, foszforsav, kénsav), illékony oldószerek (pl. lakkbenzin, triklóretilén, denaturált szesz), alkáliák (pl. ammónia, szóda), felületaktív termékek, mint pl. szulfonált zsíralkoholok, zsírok, szappanok és néha színező- és szintetikus illatanyagok.
- A fémpolírozó szereket por, paszta, krém, emulzió vagy folyadék formájában mutathatják be. Típusuktól függően üvegbe, fémdobozba, fémtubusba, zacskóba vagy kis rudak, kúpok, kockák stb. formájában szerelik ki.
- 3405 90 90 Más**
- Ide elsősorban a következők tartoznak:
1. Üveg- és tükkörtisztítók, amelyek általában vizet, alkoholt, kis mennyiségű ammóniát vagy savat (pl. oxálsav, borkősav) és enyhe dörzanyagot tartalmaznak;
 2. Más anyagok polírozására, fényesítésére és finom csiszolására szolgáló készítmény.

35. ÁRUCSOPORT

FEHÉRJEANYAGOK; ÁTALAKÍTOTT KEMÉNYÍTŐK; ENYVEK; ENZIMEK

- 3501 Kazein, kazeinátok és más kazeinszármazékok; kazeinenyvek**
- 3501 10 10 Kazein**
- 3501 10 90** Ezen alszámok alá a 3501 vtsz-hoz tartozó HR Magyarázat (A) pont (1) bekezdésében meghatározott kazeinek tartoznak. Ezek a kazeinek – függetlenül a kicsapásukra használt módszertől – ezen alszámok alá tartoznak, ha 15 tömegszázaléknál kevesebb vizet tartalmaznak; egyébként a 0406 vtsz. alá osztályozandók.
- Nem tartoznak ide a 0406 10 20 és 0406 10 80 alszámokhoz tartozó magyarázat harmadik bekezdésében leírt „cagliata” típusú termékek.
- 3501 10 90 Más**
- Az ide tartozó kazeint például diabetikus készítmények (pl. kenyér, kekszek) előállításához használják, de alkalmazhatók állati tápszerekhez is.
- 3501 90 10 Kazeinenyvek**
- A kazeinenyv vagy hidegenyv, kazein és kréta alapú készítmény, amelyhez kis mennyiségben egyéb anyagokat adtak, mint pl. bóraxot és ammónium-kloridot. Tartalmazhatnak még töltőanyagot is, pl. földpátot.
- Bár ragasztóanyagként is használható, a kalcium-kazeinát adalékanyagok nélkül a 3501 90 90 alszám alá tartozik.
- 3501 90 90 Más**
- Ide a 3501 vtsz-hoz tartozó HR Magyarázat (A) pont (2) és (A) pont (3) bekezdésében említett kazeinátok és egyéb kazein származékok tartoznak.
- A kazeinátok fehér vagy világossárga, csaknem szagtalan porok.
- 3504 00 Peptonok és ezek származékai; máshol nem említett egyéb fehérjeanyag és származékai; nyersbőr pora krómtartalommal is**
- 3504 00 10 Az árucsoporthoz tartozó kiegészítő megjegyzés 1. pontjában meghatározott proteint tartalmazó koncentrált tejfehérjék**
- A koncentrált tejfehérjéket általában a lefölözött tejből állítják elő a laktóz és az ásványi sók eltávolításával pl. ultraszűrés segítségével. Ezek általában kazeinből és tejsavó-fehérjékből (laktoglobulinok, laktoalbuminok stb.) állnak, körülbelül 4:1 arányban.
- Proteintartalmukat a nitrogéntartalomról számítják 6,38-as szorzófaktorral. Ha a koncentrált tejfehérje szárazanyagra számított fehérjetartalma 85 % vagy annál kevesebb, a termék a 0404 90 alszám alá tartozik.
- Nem tartoznak ide a 0406 10 20 és 0406 10 80 alszámokhoz tartozó magyarázat harmadik bekezdésében leírt „cagliata” típusú termékek.
- 3506 Máshol nem említett elkészített enyv és más elkészített ragasztó; enyvként vagy ragasztóként használható termékek, a kiskereskedelemben enyvként vagy ragasztóként szokásos módon kiszerve, legfeljebb 1 kg tiszta tömegben**
- 3506 10 00 Enyvként vagy ragasztóként használható termékek, a kiskereskedelemben enyvként vagy ragasztóként szokásos módon kiszerve, legfeljebb 1 kg tiszta tömegben**
- Lásd a 3506 vtsz-hoz tartozó HR Magyarázat első bekezdésének (A) pontját ezen termékek kiszereelésére vonatkozóan.
- Ide tartozik a pelyhes vagy darabos formában levő metil-cellulóz is, amely vízben oldva különösen tapéta felragasztására kiválóan alkalmas.

3506 99 00**Más**

Ide tartoznak a 3506 vtsz-hoz tartozó HR Magyarázat első bekezdésének (B) pont (1)–(3) bekezdésében említett termékeken felül a zuzmó, a lisztpép és az agar-agar alapú ragasztók is.

3507**Enzimek, máshol nem említett elkészített enzimek****3507 90 90****Más**

A 3507 vtsz-hoz tartozó HR Magyarázatban említett termékek (az oltógyomor és koncentrátumai, a lipoprotein lipáz és az aspergillus alkáli proteáz kivételével) mellett ide osztályozandó a penicillináz, aszparagináz és a kallidinigenáz (INN) (kallikrein) is.

36. ÁRUCSOPORT

ROBBANÓANYAGOK; PIROTECHNIKAI KÉSZÍTMÉNYEK; GYUFÁK; PIROFOROS ÖTVÖZETEK; EGYES GYÚLÉKONY ANYAGOK

- 3603 00** Biztonsági gyújtózsínór; robbantó gyújtózsínór; robbantógyutacs vagy robbantókapszulák; gyújtó-szerkezetek; elektromos detonátorok
- 3603 00 10** Biztonsági gyújtózsínór; robbantó gyújtózsínór
Ide csak a 3603 vtsz-hoz tartozó HR Magyarázat második bekezdésének (A) pontjában leírt termékek tartoznak.
- 3604** Tűzijátékok, jelzőrakéták, esőrakéták, ködjelzők és más pirotechnikai termékek
- 3604 10 00** Tűzijátékok
Lásd a 3604 vtsz-hoz tartozó HR Magyarázat első bekezdésének (1) a) pontját.
- 3604 90 00** Más
A 3604 vtsz-hoz tartozó HR Magyarázat első bekezdésének (1) b) és (2) pontjaiban és a második bekezdésben említett termékeken kívül ide tartozik a bányalég jelenlétét kimutató biztonsági (lángú) lámpában alkalmazott gyutacs. Ezeket a gyutacsokat keskeny, kb. 4 mm szélességű és 35 cm hosszú textil csíkokra erősítették. Minden – általában tekercsbe csavart – csíkon kb. 30 gyutacs található.

37. ÁRUCSOPORT

FÉNYKÉPÉSZETI VAGY MOZGÓFÉNYKÉPÉSZETI TERMÉKEK

- 3702** **Fényérzékeny, megvilágítatlan fényképészeti film tekercsben, bármilyen anyagból a papír, a karton vagy a textil kivételével; fényérzékeny, megvilágítatlan, azonnal előhívó film tekercsben**
- 3702 32 10** **Mikrofilm; grafikai célú film**
Az ide tartozó mikrofilm gyakorlatilag nem különbözik a mozgófényképészeti filmtől, csak dokumentumok kockánkénti átmásolására alkalmazzák. Számítógépes programok listáinak rögzítésére is használatos, ekkor a COM betűszóval jelölik. A mikrofilmeket általában 8 mm, 16 mm és 35 mm szélességben és kb. 30 m, 61 m, 122 m és 305 m hosszúságban szerelik ki.
A grafikai célú filmeket a nyomdaiparban használják ábrák és szövegek fotomechanikus másolásában (pl. fotólitográfia, fénynyomat, fotó-kromotipográfia, fénymásolás).
- 3702 91 20** **Grafikai célú film**
Lásd a 3702 32 10 alszámhoz tartozó magyarázat második bekezdését.
- 3702 93 10** **Mikrofilm; grafikai célú film**
Lásd a 3702 32 10 alszámhoz tartozó magyarázatot.
- 3702 94 10** **Mikrofilm; grafikai célú film**
Lásd a 3702 32 10 alszámhoz tartozó magyarázatot.
- 3705** **Megvilágított és előhívott fényképészeti lemez és film, a mozgó-fényképészeti film kivételével**
- 3705 90 10** **Mikrofilm**
Ide iratok (pl. üzleti papírok, archív dokumentumok, műszaki rajzok) fényképészeti eljárással készült csökkentett méretű másolatai tartoznak.
A mikrofilm mikroképek sorozatát tartalmazó lemez vagy tekercs formájú. A mikrofilm lemez alakjában akkor is ide tartozik, ha bekeretezték.
Nem tartoznak ezen alszám alá a fotópapírra készült, megvilágított és előhívott mikromásolatok (mikrolapok, könyvek stb. formájában). Ezek a 4911 91 00 alszám alá osztályozandók.
- 3706** **Megvilágított és előhívott mozgó-fényképészeti film, hangfelvétellel is, vagy olyan, amely csak hangfelvételt tartalmaz**
- 3706 10 91** **Más**
és
3706 10 99
Ide csak az olyan hangosfilmek tartoznak, amelyeknél a kép- és a hangfelvétel ugyanazon a tekercsen található. Az olyan hangosfilmek esetében, amelyeken a kép és a hang két külön tekercsen van, mindkét tekercset a megfelelő alszám alá kell osztályozni, még ha együtt mutatják is be azokat. Így a csupán hangsávot tartalmazó filmtekercset szélességétől függően a 3706 10 10, illetve a 3706 90 10 alszám alá, míg a képfelvételt tartalmazó film vagy jelen alszámok valamelyike vagy a 3706 90 31–3706 90 99 alszámok alá tartozik (az árucsoport Kiegészítő megjegyzései 1. pontjának alkalmazása).

3706 10 91

Negatív; köztes pozitív

Ezen alszám alá tartozik:

1. az eredeti negatív film;
2. az eredeti negatívról készült köztes pozitív film; a fekete-fehér eljárásnál „másoló pozitív”, „barna pozitív”, „levendula mályva pozitív”, „mesterpozitív”, „mesternyomat”, „finomszemcsés mesternyomat” vagy „levendula pozitív” vagy „másolópozitív” stb. néven, míg a színes eljárásnál „köztes pozitív” vagy „másoló pozitív” néven ismerik. Enyhén lilára vagy barnára színezett vagy színtelen alapanyagra készül. Ezt a filmet rendszeren nem vetítésre szánják, hanem az eredeti negatív sokszorosítására. Kétségtelen viszont, hogy megtekintésre is használható vágási vagy utószinkron műveletek során.

Ugyancsak köztes pozitívnek osztályozandók a színszűrőkkel (kék, zöld és vörös) az eredeti színes negatívról készített fekete-fehér színbontások, amelyeket arra használnak, hogy hasonló szűrők segítségével pozitív nyomat készítéséhez köztes színes negatívokat állítsanak elő;

3. köztes pozitív filmről készített negatív másolat, melyet pozitív kópiák előállítására szántak. Ezek „másoló negatív”-ként ismertek a fekete-fehér és „köztes negatív”-ként a színes eljárásban ⁽¹⁾;
4. átfordítható köztes negatív, amelyet a színes eljárás során közvetlenül az eredeti negatív inverziójával nyernek és amelyből a bemutatásra szolgáló kópia készül;
5. „mátrix film” (vörös, zöld, kék), amelyet színes eljárásnál a negatívból nyernek és amelyből a kópiákat készítenek.

Ha 35 mm-es vagy ennél nagyobb szélességűek, a „mátrix filmek” kivételével mindezen filmek perforációja általában tipikusan a negatívokra jellemző (hordó formájú).

Ez lehetővé teszi, hogy megkülönböztessük a színezetlen hátoldalú köztes pozitív filmeket a vetítésre szánt pozitív filmektől, amelyeknek a perforációja a pozitívokra jellemző.

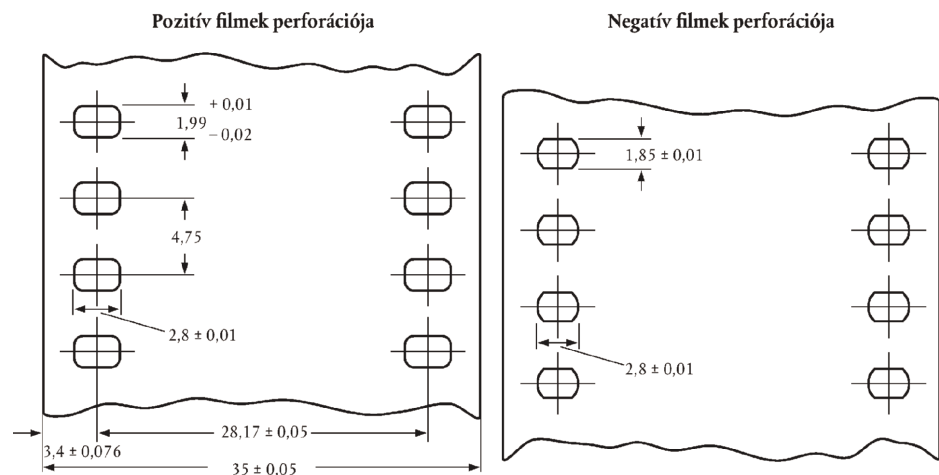

⁽¹⁾ Kapcsolódó kifejezések: – Másoló negatív: contretypage négatif (francia) – Dup Negatív (német) – controtipni negativi (olasz) – duplicaat-negatief (holland); – Köztes negatív, internegatív: internégatif (francia) – Zwischennegativ (német) – internegativi (olasz) – internegatief (holland).

Meg kell azonban említeni, hogy egyes országokból (különösen a volt Szovjetunióból) származó filmek különleges (Dubray-Howell) perforációjúak, ami nagyon hasonló a normál pozitívéhoz és az eredeti negatív filmeknél, a köztes pozitívoknál és negatívoknál, sőt a vetítésre szánt pozitív kópiáknál is megtalálható.

A „mátrix filmek” tipikusan pozitívfilm jellegű perforációjúak, de vastagságuk (majdnem kétszerese a pozitívénak), jellegzetes barna színük és a kép enyhe kidomborodása alapján könnyen felismerhetők.

3706 10 99**Más pozitív**

Ide a vetítésre szánt filmek tartoznak.

A két vagy több képsávú pozitív filmeket a szétvágás utáni szélesség és hosszúság szerint kell osztályozni és vámkezelti, azaz olyan szélességben és hosszúságban, ahogyan vetítésre fog kerülni.

Például egy 35 mm széles (négy 8 mm-es sáv plusz perforáció) és 100 m hosszú filmet egyetlen 8 mm-es, 400 m hosszúságú filmnek kell tekinteni.

Példák több képsávú filmekre

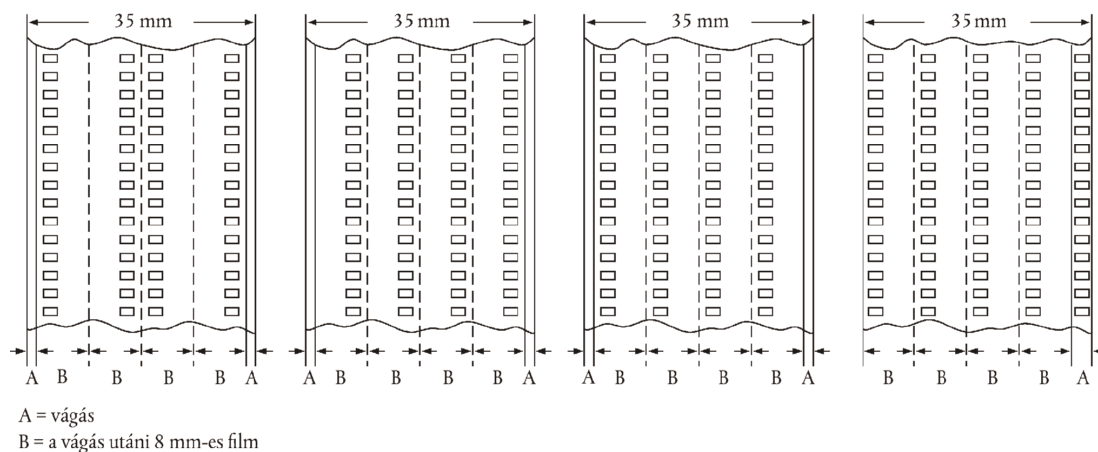
**3706 90 31****Más****3706 90 99**

Lásd a 3706 10 91 és a 3706 10 99 alszámokhoz tartozó magyarázatot.

3706 90 31**Negatív; köztes pozitív**

Lásd a 3706 10 91 alszámhoz tartozó magyarázatot.

3706 90 51**Más pozitív****3706 90 99**

Lásd a 3706 10 99 alszámhoz tartozó magyarázatot.

3706 90 51**Híradófilm**

Lásd az árucsoporthoz tartozó Kiegészítő megjegyzések 2. pontját.

38. ÁRUCSOPORT

A VEGYIPAR KÜLÖNFÉLE TERMÉKEI

**3801 Mesterséges grafit; kolloid vagy szemikolloid grafit; grafitból vagy más szénből készült termékek
massza, tömb, lemez alakban vagy mint más félgártmány**

3801 10 00 Mesterséges grafit

Lásd a 3801 vtsz-hoz tartozó HR Magyarázat (1) pontját.

3801 20 10 Kolloid vagy szemikolloid grafit
és

3801 20 90

Lásd a 3801 vtsz-hoz tartozó HR Magyarázat (2) pontját.

3801 20 90 Más

Ide tartozik a vizes vagy egyéb nem olajos kolloid grafit szuszpenzió.

3801 30 00 Szénmassza elektródokhoz és hasonló massza kemencebéléshez

Lásd a 3801 vtsz-hoz tartozó HR Magyarázat (3), b) pontját.

3802 Aktív szén; aktivált természetes ásványi termékek; állati szén, beleértve a kimerült állati szenet is

3802 10 00 Aktív szén

Az ide tartozó aktív szén jódszáma (a szén egy grammja által abszorbeált jód mennyisége milligrammban) az ASTM D 4607-86 módszer szerint meghatározva 300 vagy ennél több.

3802 90 00 Más

Az ezen alszám alá tartozó, zsuorítószerral, pl. nátrium-kloriddal vagy nátrium-karbonáttal kalcinált aktivált diatomit jellemzői a következők [lásd a 3802 vtsz-hoz tartozó HR Magyarázat (A) részének, harmadik bekezdése b) (1) pontját]:

- színe fehér és további kalcinálás után is az marad,
- 10 %-os vizes szuszpenziójának pH értéke 7,5 és 10,5 közötti,
- izzítási vesztesége 900 °C-on 0,5 % alatti,
- Na₂O-ban kifejezett nátrium tartalma 1,5 % feletti.

Ez alá az alszám alá tartozik az aktivált bentonit, amely megfelel az aktív föld meghatározásának (lásd a 3802 vtsz-hoz tartozó HR Magyarázat (A) része harmadik bekezdésének b) 3. pontját). Az ide tartozó aktivált bentonitot a természetben előforduló, a 2508 10 00 alszám alá tartozó bentonittól (vizes szuszpenzióban 1 órás állás után mért) pH-ja alapján lehet megkülönböztetni, amely általában 6 alatti (savas bentonit) vagy 9,5 feletti (vizes szuszpenzióban és 1 órás állás után), illetve nátrium-karbonát-tartalma meghaladja a 2 %-ot vagy kicserélhető nátrium- és kalcium-tartalma együttesen magasabb, mint 80 mekv/100 g (aktivált nátrium bentonit).

Az organofil bentonitot úgy nyerik, hogy például sztearilamint adnak hozzá és ez a termék általában a 3824 90 97 alszám alá tartozik.

A kis mennyiségű nátrium-karbonáttal egyszerűen összekevert természetes bentonitot a 3824 90 97 alszám alá kell osztályozni.

3803 00	Tallolaj, finomított is
3803 00 10	Nyers Lásd a 3803 vtsz-hoz tartozó HR Magyarázat első két bekezdését.
3804 00 00	Facellulóz előállításánál keletkező maradék lúg, koncentrált, cukortalanított vagy kémiaileg kezelt is, beleértve a ligninszulfonátot, a 3803 vtsz. alá tartozó tallolaj kivételével Ide tartozik az koncentrált szulfitszennylug. Koncentrált szulfitszennylug a szulfitos facellulóz-gyártás erősen betöményített szennylúgja, néha vegyileg kezelik savas-sága, illetve lúgossága mértékének, hamutartalmának, színének és kolloidális tulajdonságainak megváltoztatására.
3805	Mézga-, fa- vagy szulfáatterpentin és a túlevelű fákból desztillációval vagy más eljárással nyert egyéb terpénolajok; nyers dipentén; szulfitterpentin és más nyers paracimol; fenyőolaj, amelynek fő alkotórésze az alfaterpineol
3805 10 10	Mézgaterpentin Ezen alszám alá csak és kizárólag az élő túlevelű fákból csapolt gyantás olajból közvetlen desztillációja (vízgőz-desztillációja) útján nyert termékek tartoznak.
3805 10 30	Faterpentin Ide a 3805 vtsz-hoz tartozó HR Magyarázat második bekezdés (2) a) pontjában meghatározott termékek tartoznak.
3805 10 90	Szulfáatterpentin Ide a 3805 vtsz-hoz tartozó HR Magyarázat második bekezdés (2) b) pontjában meghatározott termékek tartoznak.
3805 90 10	Fenyőolaj Ide a 3805 vtsz-hoz tartozó HR Magyarázat második bekezdés (5) pontjában meghatározott termékek tartoznak.
3805 90 90	Más Ide tartozik az olyan terpentin, amelyből a béta-pinént frakcionált desztillációval szinte teljesen eltávolították, majd más frakciókkal keverték. Az ilyen terméket „regenerált terpentin” néven ismerik.
3806	Fenyőgyanta és gyantasavak és ezek származékai; fenyőgyantaszesz és fenyőgyantaolaj; olvasztott gyanta
3806 10 00	Fenyőgyanta és gyantasavak Lásd a 3806 vtsz-hoz tartozó HR Magyarázat (A) részét.
3806 20 00	Fenyőgyanta, gyantasavak sói vagy fenyőgyanta vagy gyantasavak származékainak sói, a fenyőgyanta melléktermékek sóinak kivételével Lásd a 3806 vtsz-hoz tartozó HR Magyarázat (B) részét.
3806 30 00	Észtergyanta Lásd a 3806 vtsz-hoz tartozó HR Magyarázat (C) részét.
3806 90 00	Más Ezen alszám alá tartozik: <ol style="list-style-type: none">a 3806 vtsz-hoz tartozó HR Magyarázat (D) (I) részében említett fenyőgyanta- vagy gyantasav származékok, valamint a diszproporcionált gyanta, amelyben a gyantasav részben dehidrogénezett, részben hidrogénezett, továbbá a technikai gyanta-aminok (pl. dehidroabietil-amin) és a technikai gyanta-nitrilek;a 3806 vtsz-hoz tartozó HR Magyarázat (D) (II) részében említett gyantaszesz és gyantaolaj;a 3806 vtsz-hoz tartozó HR Magyarázat (D) (III) részében említett olvasztott gyanta.

- 3807 00** **Fakátrány; fakátrányolaj; fakreozot; fanafta; növényi szurok; gyanta, gyantasav vagy növényi szurok alapú sörfőző szurok és hasonló készítmények**
- 3807 00 10** **Fakátrány**
Lásd a 3807 vtsz-hoz tartozó HR Magyarázat második bekezdés (A) (1) pontját.
- 3807 00 90** **Más**
Ide a 3807 vtsz-hoz tartozó HR Magyarázat második bekezdés (A) része (2) és (3) pontjában, valamint a (B), (C) és (D) részében felsorolt termékek tartoznak.
- 3808** **Rovarölők, patkányirtók, gombaölők, gyomirtók, csírázásgátló termékek, növény-növekedés-szabályozó szerek, fertőtlenítők és hasonló termékek, a kiskereskedelemben szokásos formában vagy csomagolásban kiszerveelve, vagy mint készítmények vagy készárúk (pl. kénezett szalag, kénezett kanóc, és kéngyertya és légyfogó papír)**
- 3808 91 10** **Rovarölők**
–
3808 91 90 Lásd a 3808 vtsz-hoz tartozó HR Magyarázat (I) részét a három csillag után.
- 3808 92 10** **Gombaölők**
–
3808 92 90 Lásd a 3808 vtsz-hoz tartozó HR Magyarázat (II) részét a három csillag után.
- 3808 92 10** **Rézvegyület-alapú készítmények**
Ide tartozik:
 1. bordeaux-i keverék, amely réz-szulfátból és oltott mészből készül és a mezőgazdaságban gombaölőszerként használatos;
 2. bázikus réz-klorid és bázikus réz-szulfát, réz-oxiklorid, réz-szilikát, réz-acetoarzenit, réz-oxid(ok), réz-hidroxid vagy réz-karbonát alapú, a fenti célra használt készítmények;
 3. réz-naftenát vagy réz-foszfát alapú készítmények textilek és fa gomba elleni védelmére;
 4. szerves rézsók kelátjai fém szappanokkal.

Az ide tartozó készítmények lehetnek por, oldat vagy tablettá formájúak, ömlesztettek vagy a kiskereskedelem számára kiszerveelve és a rézvegyületek mellett más aktív anyagokat is tartalmazhatnak, mint pl. cink vagy higany vegyületek.
- 3808 93 90** **Növény-növekedés-szabályozók**
Ide tartoznak azok az anyagok, amelyeket ha növényeknél alkalmaznak, megváltoztatják azok fiziológiai folyamatait a kívánt irányba. Az egész növényre, annak egy részére vagy a földre szórva alkalmazzák azokat.
Befolyásolhatják például:
 - a) általában a növekedést;
 - b) a növény magasságát (tőnyújtás vagy -rövidítés);
 - c) a gumó méretét vagy formáját;
 - d) a szártag méretét;
 - e) a gyümölcschozamat és a gyümölcs méretét;
 - f) a növényi tartalékok szintjét (szénhidrát, fehérjék, zsírok);
 - g) a virágzás vagy a gyümölcserés idejét;
 - h) a növény sterilitását;
 - ij) a nőivarú virágok számát.

A növénynövekedést szabályozó szerek négy fő csoportba oszthatók:

1. Auxinok, amelyek a gyökérképződésre, a szárnövekedésre és a gyümölcs fejlődésére hatnak. A legfontosabb az indol-3-il-ecetsav.
2. Gibberellinek, amelyek különösen a bimbónövekedést és a virágzást segítik elő. Mindegyikük a gibberellinsav származéka.
3. Citokininek, amelyek különösen a sejtosztódást segítik és gátolják a növény öregedését. A legismertebb a kinetin (6-furfurilamino-purin) és a zeatin.
4. Növekedésslassítók.

Nem tartoznak ide:

- a) a trágyázószerek;
- b) a talajjavító szerek;
- c) a gyomirtók, a szelektívek sem (3808 93 11–3808 93 27 alszám);
- d) csírázásgátló szerek (3808 93 30 alszám).

3808 94 10

Fertőtlenítők

–
3808 94 90

Lásd a 3808 vtsz-hoz tartozó HR Magyarázat (IV) részének az első három bekezdését a három csillag után.

3809

Textil-, papír-, bőr- vagy hasonló iparban használt, máshol nem említett végkikészítő szerek, festést gyorsító és elősegítő vagy színtartósságot növelő anyagok, valamint más termékek és készítmények (pl. appretálószerke és pácanyagok)

3809 10 10

Keményítőtartalommal

–
3809 10 90

A 3809 vtsz-hoz tartozó HR Magyarázat harmadik bekezdésének (A) (1) és (11) és (B) (1) és (2) pontjaiban leírt keményítő alapú termékeken és készítményeken kívül ide tartozik a keményítő keveréke bóraxszal vagy karboximetil-cellulózzal (vászon keményítésére) és a vízdoldható keményítő és kaolin keveréke (papírgyártási célra).

3809 91 00

Más

–
3809 93 00

Ide a 3809 vtsz-hoz tartozó HR Magyarázat harmadik bekezdésének (A), (B) és (C) részében leírt termékek és készítmények tartoznak, akkor, ha nem a keményítő tartalom képezi ezen termékek és készítmények alapját, nevezetesen:

1. különféle, a textiliparban használatos kikészítőszerek a szövetek gyűrhetetlenné tételére. Ezek karbamid formaldehid származékai, melamin-formaldehidek és glioxaldikarbamid kondenzátumok, feltéve, hogy sem a 39. árucsoport polikondenzátumainak, sem pedig a 29. árucsoport vegyileg meghatározott vegyületeinek a jellemzőit nem mutatják. Ide tartoznak továbbá azok a víztartalmú vegyületek (pl. dimetilal-karbamid, trimetilol-melamin), amelyekhez valamilyen illatanyagot adtak a termék részleges lebomlásakor képződő formaldehid szagának leplezésére;
2. olyan textil-kikészítőszerek, amelyek amellek, hogy vízhatlanná teszik szöveteket, bizonyos fokú olaj-, illetve szennyezésállóságot is adnak azoknak, míg a levegő számára átjárhatóak maradnak;
3. antisztatizáló kikészítőszerek, azaz olyan készítmények, melyek megakadályozzák a statikus elektromosság felhalmozódását a szövetekben vagy textilszálakban. Ezek általában kondenzált vízdoldható polielektrolitok, amelyek mérsékelt hőfokú gyors hőkezeléssel a szálakon hálós szerkezetű polikondenzátumot képeznek; eléggé oldhatatlanok ahhoz, hogy kibírják az ismételt mosást vagy vegytisztítást. Ebbe a csoportba tartoznak a bázikus, vízdoldható, dikarboxilsavakból (pl. adipin-, szukcin- vagy tereftálsav) nyert lineáris poliamidok egy vagy több másodrendű amincsoportot tartalmazó poliaminokkal (pl. dietilén-triamin, trietilén-tertamin) és egy pl. dihalodenideket tartalmazó (pl. viszonylag kis molekulásúlyú polietilén-glikol-dijodid, epiklórhidrin stb.) alkilező anyaggal (amely megfelelő hőkezelés során képes térhálósítani és így oldhatatlanná tenni a poliamidot);
4. tűzálló kikészítőanyagok, amelyek csökkentik a textil és különösen a bőr gyúlékonyságát. Ezek általában ammónium-só, bórsav, klórozott paraffin, antimon-, cink-, vagy más fém-oxid és bizonyos szerves nitrogén- és/vagy foszfor-vegyület alapú készítmények.

3811 **Kopogásgátló szerek, antioxidánsok, gyantásodásgátlók, viszkozitást javítók, korróziógátló készítmények és egyéb elkészített adalékanyagok ásványolajhoz (beleértve a benzinhez valót) vagy egyéb, azonos céllal ásványolajként használt folyadékokhoz**

3811 11 10 **Ólomtetraetil-alapúak**

Ide azok a készítmények tartoznak, amelyekben az ólomtetraetil az egyetlen kopogásgátló adalék.

3811 11 90 **Más**

Ide azok a készítmények tartoznak, amelyekben az ólom-tetrametil vagy az ólom-etilmetil vagy az ólom-tetraetil és -tetrametil keveréke az egyetlen vagy fő kopogásgátló adalék.

3815 **Máshol nem említett reakcióindítók, -gyorsítók és katalizátorok**

3815 11 00 **„Rögzített” katalizátorok**

3815 19 90

Ezek olyan, gyakran használt típusú katalizátorok, amelyeket általában telítéssel, kicsapatással vagy keveréssel hordozóra vittek fel. Rendszerint egy vagy több, hordozóra felvitt aktív anyagot tartalmaznak vagy ezek valamilyen töltőanyaggal kombinált keverékét. Az aktív anyag általában nagyon finoman eloszlaltott fém, fém-oxid vagy egyéb fémvegyület. A leggyakrabban alkalmazott fémek a periódusos rendszer VIII. oszlopába tartozók (különösen a kobalt, a nikkel, a palládium és a platina), valamint a molibdén, a króm, a réz és a cink. A hordozó általában alumínium-oxid, szilikagél, fosszilis örlemény ezek aktiválva is, kerámia anyag stb.

Szerves és szervetlen vegyületek ipari előállításában, valamint a kőolaj-finomítás során használatosak (pl. ammónia-szintézisnél, zsírok és olefinek hidrogénezésénél).

A katalizátoroknak ebbe a csoportjába tartoznak a következő termékek:

1. bizonyos átmeneti-fémvegyület alapú készítmények, amelyek szerepe az oxidáció elősegítése, azaz a szénmaradványok eltávolítása szén-dioxid formájában az égés során (kazánokban és tűzterekben);
2. „utókatalizátor”, amelyeket gépjárművek kipufogórendszerébe szántak, hogy csökkentsék a kipufogógázok környezet-szennyező hatását azáltal, hogy a szén-monoxidot szén-dioxiddá alakítják és átalakítanak más, az üzemanyag elégetésekor keletkező toxikus termékeket (pl. heterociklikus vegyületeket) is.

3815 90 10 **Más**

és

3815 90 90

Ide azok a keverékek tartoznak, amelyekben a vegyületek jellege és aránya attól függ, hogy milyen kémiai reakciót kell katalizálni. Ezeket leggyakrabban a műanyaggyártásban alkalmazzák, iniciátor, térhálósító, lánczáró stb. név alatt.

Ide tartoznak:

1. *gyökös katalizátorok*

Ezek olyan szerves alapú vegyületek, amelyek a reakció körülményei között lassan lebomlanak és olyan részecskéket termelnek, amelyek az eredeti monomer molekuláival összeütközve elősegítik kötéseket és új szabad gyökök létrejöttét; ezek képesek a folyamat megismétlésére és a lánc növelésére.

Ilyenek például:

- a) R-O-O-R' típusú szerves peroxid alapú készítmények (acetil- és dibenzoil-peroxidok szerves oldata). A reakció alatt RO· és R'O· gyökök keletkeznek és aktivátorként működnek;
- b) azovegyület alapú készítmények (mint pl. az azo-hisz-izobutiro-nitril), amelyek nitrogén és szabad gyökök kibocsátása közben bomlanak le a reakció során;
- c) redoxi készítmények (pl. kálium-peroxid és dodecil-merkaptán keveréke), amelyekben az aktív gyökök keletkezése redox reakciónak köszönhető.

2. ionos katalizátorok

Ezek általában olyan szerves vegyületek oldatai, amelyek képesek a kettős kötésekhez kapcsolódó, aktív helyeket kialakító ionok létrehozására.

Ilyenek:

- a) Ziegler-típusú katalizátorok poliolefinok előállításához (pl. titán és trietil-alumínium keveréke);
- b) Ziegler-Natta típusú katalizátorok (sztereo- és orientáló katalizátorok), mint a titán-triklorid és a trialkil-alumínium keveréke izotaktikus polipropilén és etilén-olefin tömb kopolimerek gyártásához;
- c) katalizátorok poliuretánok előállításához (pl. trietilén-diamin és önvegyületek keveréke);
- d) katalizátorok aminoplasztok készítéséhez (pl. foszforsav szerves oldószerben).

3. katalizátorok polikondenzációs reakciókhoz

Ezek különféle vegyületeken alapuló készítmények (pl. kalcium-acetát, antimon-trioxid, titán-alkoholátok stb. keveréke).

3821 00 00

Elkészített táptalajok mikroorganizmusok (beleértve a vírusokat és hasonlókat) vagy növényi, emberi vagy állati sejtek tenyésztésére vagy fenntartására

Nem tartozik e vtsz. alá a mikroorganizmusok tenyésztésére még elő nem készített tojás, megtermékenyítve sem, még akkor sem, ha igazoltan patogénmentes pelyhek formájában van (0407 vagy 0408 vtsz.).

3823

Ipari monokarboxil-zsírsv; finomításból nyert savas olaj; ipari zsíralkohol

3823 11 00

Sztearinsav

Ezen alszám értelmében a sztearinsav olyan zsírsavak keverékét jelenti, amely szobahőmérsékleten szilárd és amelynek tiszta sztearinsav tartalma száraz termék tömegszázalékában számítva 30 % vagy több, de 90 %-nál kevesebb.

A 90 tömegszázalék vagy afölötti sztearinsav tartalmú termékek a 2915 70 00 alszám alá osztályozandók.

3823 12 00

Olajsav

Ezen alszám értelmében az olajsav olyan zsírsavak keverékét jelenti, amely szobahőmérsékleten folyékony és amelynek a szárazanyag súlyszázalékában számított tiszta olajsav tartalma 70 % vagy több, de 85 % alatti.

A 85 tömegszázaléknál magasabb olajsav tartalmú termék a 2916 15 00 alszám alá tartozik.

3823 13 00

Tallolajzsírsv

Lásd a 3823 vtsz.-hoz tartozó HR Magyarázat (A) rész második bekezdésének (3) pontját.

Az ilyen termékek 90 tömegszázalék alatti zsírsv tartalommal a 3803 00 vtsz. alá tartoznak.

3823 70 00

Ipari zsíralkohol

Lásd a 3823 vtsz.-hoz tartozó HR Magyarázat (B) részét.

Ide csak az ipari zsíralkoholok (aciklikus alkoholok keverékei) tartoznak, amelyekben egyetlen alkohol komponens sem teszi ki a száraz termékre számított 90 tömegszázalékot vagy annál többet.

Az olyan termékek, amelyekben egy zsíralkohol komponens 90 tömegszázalékot vagy nagyobb részt tesz ki, általában a 2905 vtsz. alá tartoznak.

3824 Elkészített kötőanyagok öntődei formához vagy maghoz; máshol nem említett vegyipari vagy rokon ipari termékek és készítmények (beleértve a természetes termékek keverékét is)

3824 10 00 Elkészített kötőanyagok öntődei formához vagy maghoz

Lásd a 3824 vtsz-hoz tartozó HR Magyarázat (A) pontját.

3824 30 00 Nem agglomerált fémkarbidok egymással vagy fémkötő anyagokkal keverve

Ide azok a porok tartoznak, amelyek képesek arra, hogy szinterézéssel „keményfémekké” alakítsák azokat. Különböző fémek karbidjainak a keverékei (wolfram-, titán-, tantál- és nióbbium-karbid) lehetnek fém kötőanyagokkal (kobalt vagy nikkel pora) vegyítve is, és gyakran kis mennyiségben (kb. 0,5 tömegszázalékban) paraffinvaszt is tartalmaznak. A már fent említett valamely fémkarbid egy fém kötőanyaggal való egyszerű keveréke is ide tartozik, míg ezek a karbidok külön-külön a 2849 vtsz. alá osztályozandók.

3824 40 00 Elkészített adalékok cementhez, habarcsához vagy betonhoz

Lásd a 3824 vtsz-hoz tartozó HR Magyarázat (B) részének hatodik bekezdés (3) pontját.

3824 50 10 Öntésre kész beton

Ide az olyan beton tartozik, amelyhez a vizet már hozzáadták. Általában betonkeverő gépkocsiban szállítják.

3824 50 90 Más

Ide tartozik:

1. a vízzel még nem kevert beton;
2. habarcs.

3824 60 11 Szorbit, a 2905 44 alszám alá tartozó kivételével

3824 60 99

Ezen alszámok alá tartozik a szorbit „nem kristályosodó” változata (D-glucitol), amelyet általában bizonyos arányban egyéb oligoszacharidokat is tartalmazó glükóz szirupból állítanak elő nagynyomású hidrogénezéssel. Szorbit (D-glucitol) tartalma száraz anyagra számítva 60 és 80 % közötti, a fennmaradó összetevők alapvetően részlegesen hidrogénezett polialkoholok és oligoszacharidok. Emiatt a szorbit (D-glucitol) kristályosodási hajlama erősen lecsökken (hiszen a megnevezés is úgy szól: nem kristályosodó szorbit).

Az olyan szorbit, amely megfelel a 29. árucsoporthoz tartozó Megjegyzések (1) bekezdésében leírt követelményeknek, a 2905 44 11–2905 44 99 alszámok valamelyike alá osztályozandó.

3824 71 00 Metán, etán vagy propán halogénezett származékait tartalmazó keverékek

3824 79 00

Lásd a 3824 71–3824 79 alszámokhoz tartozó HR Magyarazatot.

3824 90 10 Kőolajsulfonátok (az alkálifémek, az ammónium vagy az etanol-aminok kőolajsulfonátjai kivételével); bitumenes ásványokból nyert olajok tiofénezett szulfonsavai és ezek sói

Ide tartozik:

1. kalcium vagy bárium kőolaj szulfonátjai, amelyeknek ásványolaj tartalma általában 55–70 tömegszázalék közötti. Az ásványolaj adalékok készítésénél széles körben használják őket;
2. bitumenes ásványokból nyert olajok tiofénezett szulfonsavai, amelyeket egyes olajpalák száraz desztillációját követő kénsavas kezeléssel nyernek és gyógyszerári felhasználásra szántak. Teljes kéntartalmuk általában magasabb, mint 9 tömegszázalék; ezek sói, különösen a kalciumsók, ugyancsak ide tartoznak.

3824 90 15

Ioncserélők

Lásd a 3824 vtsz-hoz tartozó HR Magyarázat (B) részének hatodik bekezdés (14) pontját.

Ide tartoznak a szulfonált szén, illetve bizonyos agyag alapú ioncserélők is, ha olyan speciális kezelésnek vetették alá azokat, amelynek során (főként kationos) ioncserélőként alkalmazhatókká váltak; ilyen a glaukonit is, amely tengeri eredetű homokos márgából nyert alumínium-szilikát gél. Főként vízlágyításra használják. Az ugyanilyen célra alkalmazott egyéb termékek montmorillonit és kaolinit alapúak.

Ezen alszám alá tartoznak a szintetikus ioncserélők is, mint a mesterséges zeolit, valamint az alumínium-oxid vagy szilikagél alapúak is.

Nem tartoznak ide:

- a) a tiszta szilikagél (2811 22 00 alszám);
- b) a tiszta alumínium-oxid, aktiválva sem (2818 20 00 vagy 2818 30 00 alszám);
- c) kötőanyagot nem tartalmazó mesterséges zeolit (2842 10 00 alszám), a 3824 vtsz-hoz tartozó HR Magyarázat (B) részének (14) pontjával összhangban;
- d) az aktivált agyag (3802 90 00 alszám).

3824 90 20

Getterek vákuumcsövekhez

Ezen alszám alá tartoznak a „getter” néven ismert termékek. Két csoportra osztják őket: „illanó getter” és „ömlesztett getter”.

Az elsőt elpárologtatják a vákuumcsőben annak gyártása során; báriumtól és alumíniumtól, magnéziumtól, tantáliból vagy tóriumtól stb. készült huzal vagy pehely formájú termékek, illetve tantál huzalra felvitt bárium- és stroncium-karbonát keverék.

A második típust csak hevítik, de nem párologtatják el, így csak felületi abszorpció hatása van. Általában tiszta fémek (tantál, wolfram, cirkónium, nióbbium, tórium) huzal, lemezek stb. formájában és így nem osztályozhatók ezen alszám alá.

3824 90 30

Nafténsavak, ezek vízben oldhatatlan sói és észterei

A nafténsav a monokarboxil aliciklikus savak keveréke, amelyeket bizonyos országokból (elsősorban a volt Szovjetunióból és Romániából) származó nyersolaj finomítása során nyernek.

Ide tartoznak a nafténsavak vízoldhatatlan sói (pl. az alumínium-, bárium-, ólom-, króm-, kalcium-, mangán-, kobalt és cinksók) és ezen savak észterei is.

3824 90 35

Amint, mint aktív összetevőt tartalmazó rozsdagátló készítmények

Ide tartoznak az aktív alkotóként aminokat vagy azok származékait tartalmazó rozsdagátlásra használt készítmények, pl.

1. az aminokból vagy amino-alkoholokból (általában trietanol-amin) és alkáli-nitritekből készült termékek, nedvesítőanyaggal is;
2. zsírok vagy gyanták szerves aminjainak oldata és ezek származékai (pl. foszfátok és zsírsav diaminok, zsírsavak sói és zsírsav-aminok sói).

Az olyan készítmények azonban, amelyeket ásványolaj adalékként használnak pl. korróziós inhibitorok fűtőolajhoz, a 3811 vtsz. alá tartoznak.

3824 90 45

Vízkövesedés-gátló és hasonló vegyületek

Ide a 3824 vtsz-hoz tartozó HR Magyarázat (B) rész hatodik bekezdés (15) pontjában felsorolt és a meszes lerakódásokat feloldó készítmények tartoznak.

3824 90 50

Készítmények galvanizáláshoz

Ide osztályozandók pl. a különleges fémbevonatok készítéséhez használt fürdők, a polírozó-fürdők és az elektrográfiahoz használatos termékek.

3824 90 55 Glicerín mono-, di- és tri-zsír-sav észterének elegyei (zsíremulzió-képzők)

Lásd a 3824 vtsz-hoz tartozó HR Magyarázat (B) rész hatodik bekezdés (11) pontját.

3824 90 65 Öntődei segédanyagok (a 3824 10 alszám alá tartozók kivételével)

A 3824 vtsz-hoz tartozó HR Magyarázat (B) rész hatodik bekezdés (6) és (43) pontjai alá tartozó termékek mellett ide tartoznak még:

1. kalcium-karbonát, viasz és színezőanyag alapú, az öntőforma magok és a mintalemezek bevonására szolgáló készítmény;
2. dextrin és nátrium-karbonát alapú készítmény, amelyet emulgeálás után acélöntvények bevonására használnak;
3. vékony műgyantaréteggel bevont homokszemcsék, amelyeket öntődei formák magjának készítésére használnak;
4. termékek acélok gázmentesítéséhez;
5. elválasztó anyag öntéshez (a 3403 vtsz. alá tartozó kivételével).

3824 90 70 Tűzállóságot, vízállóságot biztosító és hasonló, az építőiparban használt védő készítmények

Ide tartozik:

1. a tűz elleni védelmet biztosító termék (pl. ammóniavegyület alapú, amely hő hatására megduzzad és így szigetelő réteget képez az építőanyag körül);
2. (általában szilikát alapú) termék az épületek külső felületének víz elleni védelmére;
3. betonadalék a talajvíz felszívódásának megakadályozására.

VII. ÁRUSZTÁLY

MŰANYAGOK ÉS EZEKBŐL KÉSZÜLT ÁRUK; GUMI ÉS EBBŐL KÉSZÜLT ÁRUK

39. ÁRUCSOPORT

MŰANYAGOK ÉS EZEKBŐL KÉSZÜLT ÁRUK

**Megjegyzések
6. pontjához**

A Megjegyzések e pontjában és a 32. árucsoporthoz tartozó Megjegyzések 4. pontjában alkalmazott „oldat” kifejezés nem vonatkozik a kolloid oldatokra.

I. ALAPANYAGOK

Az alapanyag kifejezés meghatározását lásd az árucsoporthoz tartozó Megjegyzések 6. pontjában és az árucsoporthoz tartozó HR Magyarázat Általános rendelkezéseiben

3901

Etilén polimerjei, alapanyag formájában3901 10 10
és
3901 10 90**Polietilén 0,94-nél kisebb fajlagos tömeggel**

Ide csak az etilén homopolimerjei tartoznak, azaz olyan polimerek, amelyekben az etilén adja az összes polimertartalomnak legalább a 95 tömegszázalékát.

A polietilén fajlagos tömegét adalékmentes polimerből kell meghatározni.

A folyékony polietilén csak akkor tartozik ide, ha megfelel az árucsoporthoz tartozó Megjegyzések 3. a) pontjában leírt feltételeknek, egyébként a 2710 11 11–2710 19 99 alszámok alá tartozik.

A polietilén viaszokat a 3404 vtsz. alá kell osztályozni.

3901 20 10
és
3901 20 90**Polietilén legalább 0,94 fajlagos tömeggel**

Lásd a 3901 10 10 és 3901 10 90 alszámokhoz tartozó magyarázatot.

3901 90 30
és
3901 90 90**Más**

Az árucsoporthoz tartozó Megjegyzések 4. pontjával és az Alszámos megjegyzések 1. pontjával összhangban a következők tartoznak ide:

1. etilén és egyéb monomerek kopolimere, a vinil-acetát kivételével (pl. etilén és propilén kopolimere), továbbá hasonló összetételű polimerek keveréke, amelyekben az etilén a domináns komonomer;
2. az árucsoporthoz tartozó Megjegyzések 5. pontja értelmében a vegyileg módosított polietilén (pl. klórozott, illetve kloroszulfonált polietilén).

3902

Propilén vagy más olefin polimerjei, alapanyag formájában

3902 10 00

Polipropilén

A 3901 10 10 és 3901 10 90 alszámokhoz tartozó magyarázat első bekezdése értelemszerűen alkalmazandó.

Nem tartozik ide az a folyékony polipropilén, amely nem felel meg az árucsoporthoz tartozó Megjegyzések 3. a) pontjában leírtaknak (pl. a tripropilén vagy tetrapropilén) (2710 11 11–2710 19 99 alszámok).

3902 20 00

Poliizobutilén

Ide tartoznak a 3902 vtsz.-hoz tartozó HR Magyarázat harmadik és negyedik bekezdésében említett termékek.

Nem tartoznak ide azok a folyékony poli-izobutilének, amelyek nem felelnek meg az árucsoporthoz tartozó Megjegyzések 3. a) pontjában leírtaknak (pl. a tri-izobutilén) (2710 11 11–2710 19 99 alszámok).

3902 30 00**Propilén-kopolimerek**

Ide tartozik a 45 tömegszázalék etilén, 35 tömegszázalék propilén és 20 tömegszázalék izobutilén tartalmú kopolimer vagy polimerek keveréke, mivel a propilén és izobutilén, amelyek polimerjei a 3902 vtsz. alá tartoznak, összesen a kopolimer 55 %-át teszik ki és egészében véve túlsúlyban vannak az etilénhez képest. Továbbá, a propilén, amelynek kopolimerjeit az alszám szövege kifejezetten említi, az izobutilénhez képest túlsúlyban lévő monomer (az árucsoporthoz tartozó Megjegyzések 4. pontjának és az Alszámos megjegyzések 1. pontjának alkalmazása).

Ha a fenti példában a polipropilén és az izobutilén aránya fordított, a kérdéses kopolimer a 3902 90 10–3902 90 90 alszámok alá tartozik.

3902 90 10**Más****3902 90 90**

Ezen alszámok alá tartoznak a kereskedelemben poli-alfaolefineknek nevezett termékek, amelyeket dek-1-én gyenge polimerizációjával nyertek. Ezt az eljárást a keletkezett termék hidrogénezése követi, majd pedig a C₂₀-, C₃₀-, C₄₀- és C₅₀-szénhidrogénekben gazdag frakciókat desztillációs úton választják szét. Ezeket a frakciókat összekeverve kapják a különféle kereskedelmi poli-alfaolefineket.

Ezek olyan folyadékok, amelyek nem feltétlenül felelnek meg az árucsoporthoz tartozó Megjegyzés 3. c) pontjában támasztott követelményeknek, de teljesítik az árucsoporthoz tartozó Megjegyzések 3. a) pontjában foglaltakat. E folyadékokat ásványolaj helyettesítésére használják szintetikus vagy félszintetikus kenőolajokhoz, hogy azok viszkozitási indexe magasabb, cseppenéspontja alacsonyabb, hőstabilitása jobb, lobbanáspontja magasabb és illékonyága csekélyebb legyen.

3903**Sztireol polimerjei, alapanyag formájában**

Nem tartoznak ide a sztirenizált poliészterek (3907 vtsz).

3903 11 00**és
3903 19 00****Polisztirol**

A 3901 10 10 és 3901 10 90 alszámokhoz tartozó magyarázat első bekezdése értelemszerűen alkalmazandó.

3904**Vinil-klorid vagy más halogénezett olefinek polimerjei, alapanyag formájában**

A vinil polimer olyan polimer, amelynek monomerjét a

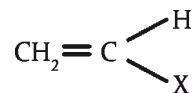

képlet írja le, ahol a C–X kötés se nem szén-szén, se nem szén-hidrogén kötés.

3904 10 00**Poli(vinil-klorid), más anyaggal nem keverve**

A 3901 10 10 és 3901 10 90 alszámokhoz tartozó magyarázat első bekezdése értelemszerűen alkalmazandó.

3904 21 00**és
3904 22 00****Más poli(vinil-klorid)**

A 3901 10 10 és 3901 10 90 alszámokhoz tartozó magyarázat első bekezdése értelemszerűen alkalmazandó.

3904 30 00**Vinil-klorid-vinil-acetát-kopolimerek**

Ide csak a következők tartoznak:

1. az olyan vinil-klorid kopolimerek, amelyekben a vinil-klorid a domináns monomer;
2. polivinil-klorid és polivinil-acetát keveréke, amelyben a vinil-klorid a domináns monomer.

3904 40 00**Más vinil-klorid-kopolimerek**

Ide a vinil-klorid és az etilén olyan kopolimere tartozik, amelyben a vinil-klorid a túlsúlyban lévő komonomer.

3904 61 00	Politetrafluor-etilén A 3901 10 10 és 3901 10 90 alszámokhoz tartozó magyarázat első bekezdése értelemszerűen alkalmazandó.
3904 69 80	Más Ide tartozik a polikloro-trifluor-etilén és a polivinilidén-fluorid.
3906	Akrilpolimerek, alapanyag formájában
3906 10 00	Poli(metil-metakrilát) A 3901 10 10 és 3901 10 90 alszámokhoz tartozó magyarázat első bekezdése értelemszerűen alkalmazandó.
3906 90 90	Más Ide tartozik a poliakril-nitril. Nem tartozik ezen alszám alá: a) az ioncserélő formájú akril polimer (3914 00 00 vtsz.); b) az olyan akrilnitril kopolimer, amely megfelel a 40. árucsoporthoz tartozó Megjegyzések 4. pontjában leírtaknak (40. árucsoport).
3907	Poliacetátok, más poliéterek és epoxigyanták alapanyag formájában; polikarbonátok, alkid-gyanták, poliállílesztterek és más poliészterek, alapanyag formájában A poli- előtag meghatározására vonatkozóan lásd az árucsoporthoz tartozó Alszámos megjegyzések (1) bekezdésének a) 1. pontját.
3907 20 11	Más poliéterek
3907 20 99	Ide tartoznak a vegyileg módosított poliéterek is (a poliacetátok kivételével) (lásd a 3907 vtsz.-hoz tartozó HR Magyarázat (2) pontját).
3907 40 00	Polikarbonátok Ide tartoznak a polikarbonát alapú és polietilén-tereftalát alapú komponens egyaránt tartalmazó kopolimerek, ha a polikarbonát van túlsúlyban (lásd az árucsoporthoz tartozó HR Magyarázat Általános rendelkezések Alszámos Magyarázat (B) rész 1. pontjának hatodik bekezdését).
3907 60 20 és 3907 60 80	Poli(etilén-tereftalát) A 3901 10 10 és 3901 10 90 alszámokhoz tartozó magyarázat értelemszerűen alkalmazandó. Ide tartoznak a polikarbonát alapú és polietilén-tereftalát alapú komponens egyaránt tartalmazó kopolimerek, ha a polietilén-tereftalát van túlsúlyban (lásd az árucsoporthoz tartozó HR Magyarázat Általános rendelkezések Alszámos Magyarázat (B) rész 1. pontjának hatodik bekezdését).
3907 60 20	Legalább 78 ml/g viszkozitással A 78 ml/g vagy e feletti viszkozitási számú polietilén-tereftalátot általában palackok gyártására használják. A viszkozitátszámot az ISO 1628-5 szabvány szerint kell kiszámítani.
3908	Poliamidok, alapanyag formájában
3908 10 00	Poliamid -6, -11, -12, -6,6, -6,9, -6,10 vagy -6,12 A 3901 10 10 és 3901 10 90 alszámokhoz tartozó magyarázat értelemszerűen alkalmazandó.
3909	Aminogyanták, fenolgyanták és poliuretánok, alapanyag formájában Az ezen vtsz. alá tartozó gyanta monomerek és keverékek kopolimereinek osztályozására vonatkozóan lásd az árucsoporthoz tartozó Megjegyzések 4. pontját.

- 3911 Kőolajgyanták, kumaron-indén gyanták, politerpének, poliszulfidok, poliszulfonok és az árucsoporthoz tartozó Megjegyzések 3. pontjában meghatározott, másutt nem említett termékek, alapanyag formájában**
- 3911 10 00 Kőolajgyanták, kumaron, indén vagy kumaron-indén gyanták és politerpének**
A politerpének ezen alszám tekintetében csak azokra a polimerekre és polimer keverékekre korlátozódnak, amelyekben egy vagy több terpén monomer a teljes polimer tartalomnak legalább 95 tömegszázalékát teszi ki.
- 3911 90 11 Kondenzációs vagy átrendezéses polimerizációs termékek, vegyileg módosítva is**
–
3911 90 19 Ide a 3911 vtsz-hoz tartozó HR Magyarázat első bekezdés (2)–(5) pontjában említett termékek tartoznak.
- 3912 Másol nem említett cellulóz és kémiai származékai, alapanyag formájában**
- 3912 11 00 Cellulóz-acetátok**
és
3912 12 00 Lásd a 3912 vtsz-hoz tartozó HR Magyarázat (B) rész, második bekezdés (1) pontját.
- 3912 20 11 Cellulóz-nitrátok (beleértve a kollódiumot is)**
–
3912 20 90 Lásd a 3912 vtsz-hoz tartozó HR Magyarázat (B) rész, második bekezdés (2) pontját.
- 3912 20 11 Kollódium és celloidin**
A kollódium 12 tömegszázalék nitrocellulóz oldata, éter és alkohol keverékében. Száradás után rugalmas nitrocellulóz réteget képez, amelynek flexibilitása ricinusolaj adagolásával növelhető. A kollódium nitrocellulóz acetonban való oldásával is előállítható. A kollódiumot fotoemulziók készítésére és a gyógyászatban használják.
A celloidin szilárd anyag, amelyet kollódiumból nyernek az oldószer részleges elpárolgatásával.
- 3912 20 19 Más**
Ide a nem plasztikus cellulóz nitrátok (nitrocellulóz) tartoznak a kollódium és a celloidin kivételével, még akkor is, ha biztonsági okokból, általában etil- vagy butil-alkohollal nedvesítettek vagy más módon ártalmatlanítottak.
- 3912 31 00 Cellulóz-éterek**
–
3912 39 85 Lásd a 3912 vtsz-hoz tartozó HR Magyarázat (B) rész, második bekezdés (4) pontját.
- 3912 31 00 Karboxi-metilcellulóz és sói**
A karboxi-metil-cellulózt monoklór-ecetsav és alkáli cellulóz reakciójával nyerik. Főként sűrítő és kolloidvédő anyagként alkalmazzák.
- 3912 39 85 Más**
Ide tartozik a metilcellulóz, az etilcellulóz, a benzilcellulóz és a hidroxietil-cellulóz.
- 3912 90 10 Cellulóz észterek**
Ide tartozik a cellulóz-propionát és a cellulóz-butirát.
- 3912 90 90 Más**
Ide tartozik a másutt nem említett cellulóz, alapanyag formájában.
A regenerált cellulóz szokásos kereskedelmi formája miatt általában nem ide osztályozandó. Vékony és átlátszó film alakban a 3920 vagy a 3921 vtsz. alá, textilszál formájában pedig az 54. vagy az 55. árucsoportba tartozik.
Ezen alszám alá tartozik a cellulózészterek és a cellulózéterek keveréke (lásd az árucsoporthoz tartozó Alszámos megjegyzések 1. pontját).

3913 **Máshol nem említett természetes polimerek (pl. alginsav) és módosított természetes polimerek (pl. keményített fehérjék, természetes gumi kémiai származékai), alapanyag formájában**

3913 10 00 **Alginsav, sói és észterei**

Lásd a 3913 vtsz.-hoz tartozó HR Magyarázat első bekezdés (1) pontját.

3913 90 00 **Más**

Lásd a 3913 vtsz.-hoz tartozó HR Magyarázat első bekezdés (2)–(4) pontját.

II. HULLADÉK ÉS FORGÁCS; FÉLKÉSZ TERMÉKEK; KÉSZÁRUK

3915 **Műanyag hulladék és -forgács**

A „műanyag” kifejezést az árucsoporthoz tartozó Megjegyzések 1. pontja határozza meg.

Ide tartozik:

1. egyfajta hőre keményedő (már megszilárdult) műanyag hulladéka és forgácsa alapanyag formára átalakítva; és
2. vegyes (hőre lágyuló, hőre keményedő (már megszilárdult) vagy mindkettő) műanyag hulladéka és forgácsa alapanyag formára átalakítva.

3916 **Műanyag szál, 1 mm-t meghaladó átmérővel, pálca, rúd és profil, felületi megmunkálással is, de tovább nem megmunkálva**

3916 90 10 **Kondenzációs vagy átrendezési polimerizációs termékekből, kémiai módon módosítottak is**

Ezen alszám alá tartozik a poliamidból, poliészterből vagy poliuretánból készült szál, pálca, rúd és profil.

3916 90 50 **Addíciós polimerizációs termékekből**

Az „addíciós polimerizációs termékek” kifejezés meghatározását lásd az árucsoporthoz tartozó HR Magyarázatban az Általános rendelkezések „Polimerek” rész, második bekezdés (1) pontjában.

Ezen alszám alá tartozik a propilén-, sztirol- vagy akrilpolimerekből készült szál, pálca, rúd és profil.

3917 **Műanyagból készült cső és tömlő és ezek szerelvénye (pl. csőkapcsoló, könyökdarab, karima)**

A cső, tömlő meghatározását lásd az árucsoporthoz tartozó Megjegyzések 8. pontjában.

3917 29 00 **Más műanyagból**

Ezen alszám alá tartozik a kondenzációs vagy átrendezési polimerizációs termékekből, kémiai módon módosítottak is, mint például a fenolgyantából, aminogyantából, alkidgyantából és más poliészterekből, poliamidból, poliuretánból és szilikonból készült cső és tömlő.

Ezen alszám alá tartoznak az addíciós polimerizációs termékekből, mint például a poli-tetrahalo-etilénből, poli-izobutilénből, sztirol-polimerekből, vinilidén-kloridból, vinil-acetátból vagy más vinil-észterből és akril polimerekből készült termékek.

3918 **Műanyag padlóburkoló, öntapadó is, tekercsben vagy lapban; műanyag fal- vagy mennyezetburkoló, az árucsoporthoz tartozó Megjegyzések 9. pontjában meghatározottak szerint**

Ezen vtsz. alá tartozik az a fajta nem perforált műanyag borítás tekercsben vagy lapokban, amelyet pl. teniszpályák vagy teraszok burkolására használnak.

- 3919 Öntapadó műanyag lap, lemez, film, fólia, szalag, csík és más sík formában; tekercsben is**
Az öntapadó kifejezés meghatározását lásd a 3919 vtsz.-hoz tartozó HR Magyarázat első bekezdésében. Nem tartoznak e vtsz. alá az olyan lapos műanyag formák, amelyek csak sima felületekhez – mint például üveghez – tapadnak.
Az ide tartozó termékeken gyakran található egy eltávolítható védőréteg vagy védőcsík papírból vagy műanyagból. Ezt a védőréteget az áruosztályozáskor figyelmen kívül kell hagyni.
- 3919 10 12 Tekercsben, legfeljebb 20 cm szélességű**
Ide tartoznak a kiskereskedelem számára általában újr felhasználásra alkalmatlan, eldobható adagolóra kiserelt, füllel ellátott ragasztószalagok.
- 3919 10 12 Vulkanizálatlan, természetes vagy szintetikus kaucsuk bevonatú csíkok**
Ide csak az öntapadó csíkok tartoznak, pl. amelyeket felismerhetően főként vagy kizárólag ragasztásra szántak. Az ilyen termékeket árucsoportokhoz vagy hasonló célokra használják.
- 3920 Más műanyag lap, lemez, film, fólia, szalag és csík, amely nem porózus, és nem erősített, nem laminált, nem alátámasztott vagy más anyagokkal hasonlóan nem kombinált**
Lásd az árucsoportokhoz tartozó Megjegyzések 10. pontját.
Nem tartozik ezen vtsz. alá a legfeljebb 5 mm látszólagos szélességű szalag (54. árucsoport).
- 3920 20 80 0,10 mm-t meghaladó vastagságú**
Ezen alszám alá olyan csomagoláshoz használt dekorációs szalag tartozik, amely színes és selymes megjelenésű és propilén polimerből extrudálással állították elő.
A propilén polimer létrejövő molekulaorientációja okozza azt, hogy a szalag szálakra bomlik, ha kézzel vízszintesen meghúzzák, így azt a téves képzetet kelti, hogy a termék szálaz szerkezetű.
A szalag vastagsága kb. 0,13 mm, lehet nyomtatott is és göndöríthető. Általában orsóra vagy cső alakú csévére tekerik fel és „műanyag csomagkötöző szalag” néven forgalmazzák. Ugyanarra a célra használják, mint az 5806 vtsz. alá tartozó csomagkötöző szalagot. Ezt a dekorációs szalagot csomagolásakor általában csomóra kötik.
Ezen alszám alá tartozik a csomagolási célra használt más szalag, anyagában színezve is, amelyet propilén polimerből extrudálással állítottak elő.
Ez a dekorációs szalag, ellentétben a fent említettel, nem selymes megjelenésű, vastagabb és merevebb, göndörítésre alkalmatlan. Felülete lehet kiemelkedésekkel vagy bemélyedésekkel borított és nyomtatott is.
Ezt a szalagot megfeszítik a becsomagolt árucikk körül és azután a végeit hővel leforrasztják vagy lezárják fém vagy műanyag kapoccsal.
Nem tartozik ezen alszám alá a legfeljebb 5 mm látszólagos szélességű polipropilén szalag (5404 90 10 alszám).
- 3920 43 10 és 3920 43 90 Legalább 6 tömegszázalék lágyítót tartalmazó**
Lásd az árucsoportokhoz tartozó Alszámos megjegyzések 2. pontját és a 3920 43 és 3920 49 alszámokhoz tartozó HR Magyarázatot.
- 3920 49 10 és 3920 49 90 Más**
Lásd a 3920 43 és 3920 49 alszámokhoz tartozó HR Magyarázatot.
- 3920 73 10 Film tekercsben vagy szalagban, mozgófényképezési vagy fényképezési célra**
Ide a mozgófényképezési vagy fényképezési célra, fényérzékeny anyag hordozójaként alkalmas szalagok tartoznak.

- 3921** **Más műanyag lap, lemez, film, fólia, szalag és csík**
Lásd a 3920 vtsz-hoz tartozó magyarázatot.
- 3921 90 41** **Nagy nyomású lemez, egy vagy mindkét oldalán díszített felülettel**
Ide tartoznak a hőre keményedő műgyantával impregnált szálak szerkezetű lapanyagból (pl. papírból) készült lapok, amelyeket hővel és legalább 5 MPa nyomással kapcsolnak össze; külső felületükön vagy felületeiken díszítő színezés vagy minta található (pl. fa-utánzatú).
A mindkét oldalukon díszített lapokat állítva használják, pl. kiállításokon vagy kirakatokban térelválasztásra; az egyik oldalon díszített lapokat főként farostlemez beborítására alkalmazzák.
- 3923** **Műanyag eszközök áruk szállítására vagy csomagolására; műanyag dugó, fedő, kupak és más lezáró**
- 3923 90 00** **Más**
Ezen alszám alá tartoznak csöves alakra extrudált hálók, amelyek csomagolási célokra szolgálnak, méteráruként árulják és méretre vágás után általában egyes gyümölcsök és zöldségek, mint például alma, narancs, burgonya és hagyma csomagolására szolgáló zsákok készülnek belőle.
- 3924** **Műanyag edények, evőeszközök, konyhafelszerelések, más háztartási eszközök, és higiéniai vagy tisztálkodási áruk**
- 3924 90 00** **Más**
Ezen alszám alá tartoznak a regenerált cellulózból készült, téglalaptól (beleértve a négyzet) eltérő alakra vágott szivacsok, valamint a téglalap (beleértve a négyzet) alakra vágott szivacsok is csiszolt széllel vagy másképpen megmunkálva.
Nem tartoznak ezen alszám alá:
a) valódi szivacs (0511 99 31 és 0511 99 39 alszámok);
b) az egyszerűen téglalap (beleértve a négyzet) alakra vágott szivacs (3921 vtsz.).
- 3925** **Máshol nem említett, építkezésnél használt műanyag áruk**
Lásd az árucsoporthoz tartozó Megjegyzések 11. pontját.
- 3925 20 00** **Ajtó, ablak és kerete, és ajtóküszöb**
Lásd a 3925 20 alszámhoz tartozó HR Magyarázatot.
- 3925 90 10** **Épületeken kívül vagy belül állandó berendezésként alkalmazott felszerelések és szerelvények ajtón, ablakon, lépcsőházban, falon vagy máshol**
Lásd az árucsoporthoz tartozó Megjegyzések 11. ij) pontját.

40. ÁRUCSOPORT

GUMI ÉS EBBŐL KÉSZÜLT ÁRUK

Általános megjegyzés

A 40. árucsoporthoz tartozó Megjegyzések 4. a) pontja értelmében a „nem termoplasztikus anyag” olyan anyagot jelent, amelyet nem lehet ismételtlen úgy meglágyítani hőkezeléssel, hogy öntéssel vagy extrudálással alakítható legyen.

- 4001 Természetes gumi, balata, guttapercha, guayule, csikle és hasonló természetes gumi alapanyag formában vagy lap, lemez vagy szalag alakban**
- 4001 21 00 Füstölt lemez**
Lásd a 4001 vtsz-hoz tartozó HR Magyarázat (B) rész, (1) pont első bekezdését.
- 4001 29 00 Más**
Lásd a 4001 vtsz-hoz tartozó HR Magyarázat (B) rész, (1) pont második és negyedik bekezdését.
Ezen alszám alá tartozik a fehér és barna kreppelt kaucsuk, bordázott és légszáraz lemez, újratömörített gumi granulátum és a természetes gumi gördülékeny pora.
- 4002 Szintetikus gumi és olajból nyert faktisz alapanyag formában vagy lap, lemez vagy szalag alakban; a 4001 vtsz. alá tartozó bármely termék keveréke az e vtsz. alá tartozó bármely termékkel, alapanyag formában vagy lap, lemez vagy szalag alakban**
- 4002 99 10 Műanyagok bedolgozásával módosított termékek**
Ezen alszám alá az árucsoporthoz tartozó Megjegyzések 4. c) pontjában felsorolt termékek tartoznak, a depolimerizált természetes gumi (4002 99 90 alszám) kivételével.
- 4002 99 90 Más**
Ezen alszám alá tartozik a karboxilezett akrilnitril-butadién gumi (XNBR), akrilnitril-izoprén gumi (NIR) és az olajból nyert faktisz.
- 4005 Vulkanizálatlan gumikeverék, alapanyag formában vagy lap, lemez vagy szalag alakban**
- 4005 20 00 Oldatok; diszperziók a 4005 10 alszám alá tartozók kivételével**
Lásd a 4005 vtsz-hoz tartozó HR Magyarázat (B) rész első bekezdését és a második bekezdés (2) pontját.
- 4005 91 00 Lap, lemez és szalag**
Lásd a 4005 vtsz-hoz tartozó HR Magyarázat (B) rész első bekezdését és a második bekezdés (3) és (4) pontját.
Ezen alszám alá tartoznak a vulkanizálatlan gumiból készült lapok, lemezek és szalagok egészben vagy egyszerűen négyzetes (beleértve a négyzetest is) alakra vágva, egyik oldalukon egy réteg ragasztóanyaggal borítva. A ragasztóanyag alkalmazása csupán az árucsoporthoz tartozó Megjegyzések 9. pontja értelmében vett felületkezelésnek tekintendő. Az ilyen, papírból, textiltől stb. készült a ragasztót védő, eltávolítható réteget tartalmazó termékek is ezen vtsz. alá tartoznak.
- 4005 99 00 Más**
Lásd a 4005 vtsz-hoz tartozó HR Magyarázat (B) rész első bekezdését és a második bekezdés (5) pontját.
- 4009 Cső és tömlő vulkanizált lágygumiból, szerelvényekkel is (pl. csőkapcsolóval, könyökdarabbal, kari-mával)**
- 4009 12 00 Szerelvényel**
Az ezen alszám alá tartozó csövek és tömlők szerelvényei bármilyen anyagból lehetnek.

- 4009 22 00 Szerelvénnyel**
Lásd a 4009 12 00 alszámhoz tartozó magyarázatot.
- 4009 32 00 Szerelvénnyel**
Lásd a 4009 12 00 alszámhoz tartozó magyarázatot.
- 4009 42 00 Szerelvénnyel**
Lásd a 4009 12 00 alszámhoz tartozó magyarázatot.
- 4011 Új, gumi légabroncs**
- 4011 20 10 Legfeljebb 121 terhelési indexszel**
A terhelési indexet a gumiabroncsra mindig jelzik. Ennek meghatározására a Tanács 92/23/EGK irányelvét (HL L 129., 1992.5.14., 95. o.) kell alkalmazni.
- 4011 20 90 121 feletti terhelési indexszel**
Lásd a 4011 20 10 alszámhoz tartozó magyarázatot.
- 4011 61 00 Más, „halszálla-mintás” vagy hasonló futófelületű**
Lásd a 4011 61–4011 69 alszámokhoz tartozó HR Magyarázatot.
- 4011 69 00**
- 4011 62 00 Építőipari vagy ipari rakodógépekhez, és járművekhez és gépekhez, és abroncsátmérője legfeljebb 61 cm**
Lásd a 4011 62, 4011 63, 4011 93 és 4011 94 alszámokhoz tartozó HR Magyarázatot.
- 4011 63 00 Építőipari vagy ipari rakodógépekhez, és járművekhez és gépekhez, és abroncsátmérője meghaladja a 61 cm-t**
Lásd a 4011 62, 4011 63, 4011 93 és 4011 94 alszámokhoz tartozó HR Magyarázatot.
- 4011 93 00 Építőipari vagy ipari rakodógépekhez, és járművekhez és gépekhez, és abroncsátmérője legfeljebb 61 cm**
Lásd a 4011 62, 4011 63, 4011 93 és 4011 94 alszámokhoz tartozó HR Magyarázatot.
- 4011 94 00 Építőipari vagy ipari rakodógépekhez, és járművekhez és gépekhez, és abroncsátmérője meghaladja a 61 cm-t**
Lásd a 4011 62, 4011 63, 4011 93 és 4011 94 alszámokhoz tartozó HR Magyarázatot.
- 4015 Vulkanizált lágygumiból készült ruházati cikkek és ruházati tartozékok (beleértve a kesztyűt, ujjatlan és egyujjas kesztyűt is), bármilyen célra**
- 4015 11 00 Sebészeti**
Lásd a 4015 11 alszámhoz tartozó HR Magyarázatot.
Ezen alszám alá nem csupán a steril csomagolású sebészeti gumikesztyűk tartoznak. Ide kell osztályozni az olyan gumikesztyűket is, amelyek megfelelnek az EN 455-1 és EN 455-2 szabvány előírásainak.

4015 19 00**Más**

Ide tartozik:

1. egyujjas kesztyű és védőkésztyű ipari célra;
2. kesztyű radiológusok számára, amelyet ólom-karbonát alapú keverékkel a röntgensugarak számára átjárhatatlanná tettek.

4015 90 00**Más**

A 4015 vtsz-hoz tartozó HR Magyarázatban említett termékeken kívül (a kesztyű, az ujjatlan és az egyujjas kesztyű kivételével) ide tartoznak a sugárzás vagy a légköri nyomás elleni védőöltözetek (pl. repülősök túlnyomásos öltözeke), feltéve, hogy azokat légzőkészülékkel nem kombinálták. Ha mégis, akkor a 9020 00 00 vtsz. alá tartoznak.

4016**Más áru vulkanizált lágygumiból****4016 91 00****Padlóburkoló és szőnyeg**

Lásd a 4016 vtsz-hoz tartozó HR Magyarázat második bekezdésének (2) pontját.

4016 99 52**Más****4016 99 97**

A 4016 vtsz-hoz tartozó HR Magyarázat második bekezdésének (7)–(14) pontjaiban említett termékeken kívül ide tartoznak a fényesítő tuskók is, amelyek (cserélhető) dörzspapírral borítva bizonyos tárgyak kézi polírozására szolgálnak.

VIII. ÁRUOSZTÁLY

**NYERSBŐR, KIKÉSZÍTETT BŐR, SZŐRME ÉS EZEKBŐL KÉSZÜLT ÁRUK; NYERGES ÉS SZÍJGYÁRTÓÁRUK;
UTAZÁSI CIKKEK, KÉZITÁSKÁK ÉS HASONLÓ TARTÓK; ÁLLATI BÉLBŐL KÉSZÜLT ÁRUK
(A SELYEMHERNYÓBÉLBŐL KÉSZÜLT ÁRUK KIVÉTELÉVEL)**

41. ÁRUCSOPORT

NYERSBŐR (A SZŐRME KIVÉTELÉVEL) ÉS KIKÉSZÍTETT BŐR

- 4101 Szarvasmarhafélék (a bivalyt is beleértve) vagy lófélék nyers bőre (kezeletlenül vagy sózva, szárítva, meszezve, pácolva vagy másképpen tartósítva, a cserzett, a pergamentált vagy tovább kikészített bőrök kivételével), szórtelenítve vagy hasítva is**
- 4101 20 10** Egész bőr szárítva legfeljebb 8 kg tömegű, szárazon sózva legfeljebb 10 kg tömegű, vagy kezeletlenül, vizesen
–
4101 20 90 sózva vagy másképpen tartósítva legfeljebb 16 kg tömegű
- Az ezen alszámok alá tartozó nyers bőröket akkor is egésznek tekintik, ha a fejet és a lábakat eltávolították; nem lehetnek azonban hasítva, azaz az eredeti vastagságú bőr nem lehet két vagy több rétegre felvágva.
- 4101 20 10 Kezeletlenül**
- Ide azok a nyersbőrök tartoznak, amelyeket egyszerűen lenyúztak az állatról. A hűtött nyers bőrök is ezen alszám alá osztályozandók.
- 4101 20 30 Vizesen sózva**
- Ide azok a nyersbőrök tartoznak, amelyeket a rothadástól egyszerű sózással védenek meg.
- 4101 20 50 Szárítva vagy szárazon sózva**
- Ide tartoznak a szárított nyersbőrök (amelyeket egyszerű szárítással tartósítottak, fertőtlenítőszerrel hozzáadásával is), valamint a szárazon sózott bőrök.
- 4101 20 90 Más**
- Ide tartozik a nyersbőr meszezve (meszes vízben áztatva vagy mésztartalmú péppel borítva), pácolva (sótartalmú gyenge sósavas vagy kénsavas oldatba vagy más vegyi anyag oldatába áztatva) és más módon tartósítva.
- 4101 50 10 Egész bőr, 16 kg-ot meghaladó tömegű**
–
4101 50 90 Lásd a 4101 20 10–4101 20 90 alszámokhoz tartozó magyarázatot.
- 4101 50 10 Kezeletlenül**
- Lásd a 4101 20 10 alszámhoz tartozó magyarázatot.
- 4101 50 30 Vizesen sózva**
- Lásd a 4101 20 30 alszámhoz tartozó magyarázatot.
- 4101 50 50 Szárítva vagy szárazon sózva**
- Lásd a 4101 20 50 alszámhoz tartozó magyarázatot.
- 4101 50 90 Más**
- Lásd a 4101 20 90 alszámhoz tartozó magyarázatot.

- 4101 90 00** **Más, beleértve a hátbőrt (egész krupont), a talpbőrt (talpkrupont) és a hasrészt is**
A hátbőr a hát és a hátsó fertály bőrét foglalja magába; ez a nyersbőr legvastagabb, legerősebb és ezért legértékesebb része.
A talpbőrt úgy nyerik, hogy a hátbőrt a hátgerinc vonala mentén kettévágják.
- 4102** **Juh- vagy báránybőr nyersen (kezeletlenül vagy sózva, szárítva, meszezve, pácolva vagy másképp tartósítva, a cserzett, pergamentált vagy tovább kikészített bőrök kivételével), gyapjasan vagy hasítva is, az árucsoporthoz tartozó Megjegyzések 1. c) pontjában felsoroltak kivételével**
- 4102 10 10** **Báránybőr**
Ide csak a legfeljebb 0,75 m² felületű bőr tartozik.
- 4102 10 90** **Más**
Ide csak a 0,75 m² felületűnél nagyobb bőr tartozik.
- 4102 21 00** **Pácolva**
A pácolt bőrrrel kapcsolatosan lásd a 4101 20 90 alszámhoz tartozó magyarázatot.
- 4103** **Más nyersbőr (kezeletlenül vagy sózva, szárítva, meszezve, pácolva vagy másképp tartósítva, a cserzett, pergamentált vagy tovább kikészített bőrök kivételével), szőrtelenítve vagy hasítva is, az árucsoporthoz tartozó Megjegyzések 1. b) vagy c) pontjában felsoroltak kivételével**
- 4103 20 00** **Hüllőbőr**
Ide tartozik a piton, a boa, az alligátor, a kajmán, az iguana, a gaviál és a gyík bőre.
- 4103 90 10** **Kecske- vagy gidabőr**
A kecske- és gidabőr hosszú és keskeny, hosszú nyakkal, míg a birka- és báránybőr szélesebb, rövidebb nyakkal.
Lásd az árucsoporthoz tartozó Megjegyzések 1. c) pontját.
- 4104** **Szarvasmarhafélék (a bivalyt is beleértve) vagy lófélék szőrtelenül cserzett, vagy crust bőre, hasítva is, de tovább nem megmunkálva**
Lásd az árucsoporthoz tartozó Megjegyzések 2. (A) és (B) pontját.
- 4104 11 10** **Nedves állapotban (beleértve a „wet-blue”-t is)**
–
4104 19 90
Az egyszerűen cserzett bőrt leginkább a hússoldaláról lehet felismerni, ahol, különösen a széleken, a bőr alatti rostok egész sora látható. Ezért a hússoldal felszíne durva és rostos. A részlegesen cserzett (előcserzett) bőröket úgy kell osztályozni, mint a cserzett, de tovább nem megmunkált bőröket.
A tulajdonképpeni cserzést befejező műveletek, melyek során a cserzőszert és minden maradék vizet eltávolítanak a bőrből (például mosás, facsarás, sajtolás, szárítás és nyújtás) nem változtatják meg a besorolást. Ugyanez vonatkozik a cserzett, de tovább nem megmunkált bőrök egyszerű hasítására is.
- 4104 11 10** **Teljes, hasítatlan barkás bőr; barkaoldali hasíték**
–
4104 11 90
Ide azok a bőrök tartoznak, amelyek barkaoldala olyan, ahogyan az a felhám (epidermisz) eltávolítása után keletkezik, a felületéről semmit sem távolítottak el pl. a barkaréteg csiszolásával.
Ezen alszámok alá csak a külső réteggel (szőroldal) rendelkező bőrök tartoznak.

- 4104 41 11** Száraz állapotban (crust vagy kéregbőr)
–
4104 49 90 Lásd az árucsoporthoz tartozó Megjegyzések 2. (B) pontját és a 41. árucsoporthoz tartozó HR Magyarázat Általános rendelkezések (II) rész harmadik bekezdését.
- 4104 41 11** Teljes, hasítatlan barkás bőr; barkaoldali hasíték
–
4104 41 90 Lásd a 4104 11 10–4104 11 90 alszámokhoz tartozó magyarázatot.
- 4104 41 11** Kelet-indiai kipbőr, egész, a fej és a láb eltávolítása után is, legfeljebb 4,5 kg nettó tömeggel, legfeljebb növényi cserzéssel megmunkálva, bizonyos kezelés után is, de bőrtermék gyártására közvetlenül nem alkalmas állapotban
Ide tartozik a kip (borjú) bőr egyszerűen növényi anyaggal cserezve; a hosszú távú szállítás megkönnyítése érdekében alávethetik pl. növényi olajjal történő tartósító kezelésnek.
Ezeket a bőroket a növényi cserzés következtében a szilárd és tömör szerkezet és a halványbarna szín jellemzi. A bőr színoldala sima és egyenletesen fényes, a húsoldala pedig általában szép tisztára kapart. Mielőtt ezeket a bőroket bőrtermékek gyártására használnák, ismételten meg kell munkálni azokat (a cserzőanyagokat ténylegesen eltávolítják belőlük) és így előcserzettnek tekintendők.
Az ilyen (madrás-bőr vagy kelet-indiai bőr néven ismert) bőroket főleg Indiából vagy Pakisztánból importálják. Általában hatosával, szalmába tekert és jutazsákba tett préselt bálákba csomagolják.
- 4104 49 11** Kelet-indiai kipbőr, egész, a fej és a láb eltávolítása után is, legfeljebb 4,5 kg nettó tömeggel, legfeljebb növényi cserzéssel megmunkálva, bizonyos kezelés után is, de bőrtermék gyártására közvetlenül nem alkalmas állapotban
Lásd a 4104 41 11 alszámhoz tartozó magyarázatot.
- 4105** Juh- vagy bárány gyapjú nélkül cserzett vagy crust bőre, hasítva is, de tovább nem kikészítve
Lásd az árucsoporthoz tartozó Megjegyzések 2. (A) és (B) pontját.
- 4105 10 10** Nedves állapotban (beleértve a „wet-blue”-t is)
és
4105 10 90 Lásd a 4104 11 10–4104 19 90 alszámokhoz tartozó magyarázatot.
- 4105 10 10** Nem hasítva
Ezen alszám alá a nem hasított (azaz eredeti vastagságukhoz viszonyítva nem rétegezett) bőrok tartoznak, akkor is, ha a húsoldali egyenetlenségeik, vagy a rájuk tapadó részek lekaparásával és eltávolításával egyenletes vastagságúakká alakították azokat.
- 4105 30 10** Száraz állapotban (crust vagy kéregbőr)
–
4105 30 99 Lásd az árucsoporthoz tartozó Megjegyzések 2. (B) pontját és a 41. árucsoporthoz tartozó HR Magyarázat Általános rendelkezések (II) rész harmadik bekezdését.
- 4105 30 10** Növényi előcserzett indiai gyapjas juh bőre, bizonyos kezelés után is, de bőrtermékek gyártására közvetlenül nem alkalmas állapotban
Ide tartozik a bőr növényi anyaggal előcserezve és amely a kikészítés előtt még további cserzést igényel.
Az egyszerűen növényi anyaggal cserzett bőrt a hosszú távú szállítás megkönnyítése érdekében alávethetik pl. növényi olajjal történő tartósító kezelésnek.
Ezeket a bőroket a növényi cserzés következtében a szilárd és tömör szerkezet és a halványbarna szín jellemzi.
Az ilyen (madrás-bőr vagy kelet-indiai bőr néven ismert) bőroket főként Indiából vagy Pakisztánból importálják. Általában hatosával, szalmába tekert és jutazsákba tett préselt bálákba csomagolják.
- 4105 30 91** Nem hasítva
A 4105 10 10 alszámhoz tartozó magyarázat értelemszerűen alkalmazandó.
Ide tartozik a juh és a bárány bőre, amelyet só, timsó, tojássárgája és liszt keverékével csereztek (timsós cserzésű bőr). Ezeket a bőroket főként kesztyű vagy kiváló minőségű lábbeli készítésénél használják.
- 4105 30 99** Hasítva
Lásd a 4105 30 91 alszámhoz tartozó magyarázat második bekezdését.

- 4106** **Más állatok szőrtelenül cserzett vagy crust bőre, hasítva is, de tovább nem kikészítve**
Lásd az árucsoporthoz tartozó Megjegyzések 2. (A) és (B) pontját.
- 4106 21 10** **Nedves állapotban (beleértve a „wet-blue”-t is)**
és
4106 21 90
Lásd a 4104 11 10–4104 19 90 alszámokhoz tartozó magyarázatot.
- 4106 21 10** **Nem hasítva**
A 4105 10 10 alszámhoz tartozó magyarázat értelemszerűen alkalmazandó.
- 4106 22 10** **Száraz állapotban (crust vagy kéregbőr)**
és
4106 22 90
Lásd az árucsoporthoz tartozó Megjegyzések 2. (B) pontját és a 41. árucsoporthoz tartozó HR Magyarázat Általános rendelkezések (II) rész harmadik bekezdését.
- 4106 22 10** **Növényi előcserzett indiai kecske vagy gödölye bőre, bizonyos kezelés után is, de bőrtermékek gyártására közvetlenül nem alkalmas állapotban**
A 4105 30 10 alszámhoz tartozó magyarázat értelemszerűen alkalmazandó.
- 4106 31 00** **Nedves állapotban (beleértve a „wet-blue”-t is)**
Lásd a 4104 11 10–4104 19 90 alszámokhoz tartozó magyarázatot.
- 4106 32 00** **Száraz állapotban (crust vagy kéregbőr)**
Lásd az árucsoporthoz tartozó Megjegyzések 2. (B) pontját és a 41. árucsoporthoz tartozó HR Magyarázat Általános rendelkezések (II) részének harmadik bekezdését.
- 4106 40 10** **Növényi előcserzéssel**
Ide tartozik a bőr növényi anyaggal előcserezve és amely a kikészítés előtt még további cserzést igényel.
Ezeket a bőroket a növényi cserzés következtében a szilárd és tömör szerkezet és a halványbarna szín jellemzi.
- 4106 91 00** **Nedves állapotban (beleértve a „wet-blue”-t is)**
Lásd a 4104 11 10–4104 19 90 alszámokhoz tartozó magyarázatot.
- 4106 92 00** **Száraz állapotban (crust vagy kéregbőr)**
Lásd az árucsoporthoz tartozó Megjegyzések 2. (B) pontját és a 41. árucsoporthoz tartozó HR Magyarázat Általános rendelkezések (II) rész harmadik bekezdését.
- 4107** **Szarvasmarhafélék (a bivalyt is beleértve) vagy lófélék szőrtelen, cserzés vagy kérgesítés után tovább kikészített bőre, beleértve a pergamentált bőrt, hasítva is, a 4114 vtsz. alá tartozó bőr kivételével**
Az ide tartozó bőrök lehetnek tovább kikészítve (puhítva, festve, barkázva vagy préselve, velúr felületűre kikészítve, nyomva (műbarkázva), fényesítve, szatin kikészítéssel simítva stb.) vagy pergamentálva (lásd az árucsoporthoz tartozó HR Magyarázat Általános rendelkezések (III) bekezdését).
- 4107 11 11** **Teljes hasítatlan barkás bőr**
–
4107 11 90
Ezen alszámok alá a nem hasított (azaz eredeti vastagságukhoz viszonyítva nem rétegezett) bőrök tartoznak, akkor is, ha a húsoldali egyenetlenségeik vagy a rájuk tapadó részek lekaparásával és eltávolításával egyenletes vastagságúakká alakították azokat.
- 4107 11 11** **Borjú boxbőr**
A borjúboxbőr (krómozott borjúbőr), amely króm- vagy esetleg kombinált cserzésű, ezután színezett és fényesített borjúbőr és cipőfelsőrészek vagy egyes bőrárúk (pl. kizárólagos, levéltárcák) készítésére használják; ez a bőr nagyon puha.

- 4107 12 11** **Borjú boxbőr**
Lásd a 4107 11 11 alszámhoz tartozó magyarázatot.
- 4107 91 10** **Teljes hasítatlan barkás bőr**
és
4107 91 90 Lásd a 4107 11 11–4107 11 90 alszámokhoz tartozó magyarázatot.
- 4107 91 10** **Talpbőr**
Használati célja miatt, amely erősséget és tartósságot követel, a talpbőrként ismert bőr nem telített. Az ilyen bőr kezelésére vizes puhítást alkalmaznak ellentétben a zsírozott bőrökkel, ahol zsíros puhítást végeznek. Az ilyen bőr legfőbb kezelése a bőroldal megtisztítása, szárítása levegőn, ismételt kalapálás és nyomóhengerlés.
Lásd még a 4107 vtsz-hoz tartozó HR Magyarázat harmadik bekezdését.
- 4112 00 00** **Juh vagy bárány gyapjú nélküli, cserzés vagy kérgesítés után tovább kikészített bőre, beleértve a pergamentált bőrt, hasítva is, a 4114 vtsz. alá tartozó bőr kivételével**
A 4107 vtsz-hoz tartozó magyarázat értelemszerűen alkalmazandó.
- 4113** **Más állatok szőrtelen, cserzés vagy kérgesítés után tovább kikészített bőre, beleértve a pergamentált bőrt, hasítva is, a 4114 vtsz. alá tartozó bőr kivételével**
A 4107 vtsz-hoz tartozó magyarázat értelemszerűen alkalmazandó.
- 4115** **Mesterséges bőr, kikészített bőrből vagy bőrrostból lemez, lap vagy csík alakban, tekercsben is; bőrárak előállítására nem alkalmas bőrdarabok és egyéb -hulladékok kikészített bőrből vagy mesterséges bőrből; kikészített bőr pora és lisztje**
A mesterséges bőr természetes bőrből vagy bőrrostból készül. Néha nemezesíthető alapanyagokat, például cellulózt, szintetikus vagy pamutszálakat adnak hozzá, hogy különleges jellemzőt adjanak a mesterséges bőrnek. Az ilyen szálak aránya azonban jóval 50 százalék alatt kell, hogy maradjon, hogy a termék a 4115 vtsz. alá osztályozható legyen („lemez, lap vagy csík alakban, tekercsben is”). A bőrrostok krómnyomokat, növényi fehérítőt, bőrdarabokat vagy más hulladékot tartalmaznak. A leggyakrabban alkalmazott kötőanyag a természetes latex.
A mesterséges bőr legfontosabb felhasználási területe a cipőipar, amely merevítő, kéreg, talpbélés, köztes talp és papucsok külső talpának készítésére használja. Alkalmazzák még a bőrtermékek előállításához (pl. bőröndök, iskolatáskák megerősítéséhez, irattárcák és pénztárcák elválasztó-lapjaként), valamint műszaki célra (karmantyúhoz, tömítéshez stb.)

42. ÁRUCSOPORT

BŐRÁRUK; NYERGES- ÉS SZÍJGYÁRTÓÁRUK; UTAZÁSI CIKKEK, KÉZITÁSKÁK ÉS HASONLÓ TARTÓK; ÁLLATI BÉLBŐL KÉSZÜLT ÁRUK (A SELYEMHERNYÓBÉLBŐL KÉSZÜLT ÁRUK KIVÉTELÉVEL)

- 4202** **Bőrönd, koffer, piperedoboz, diplomatatáska, aktatáska, iskolatáska, szemüveg-, látcső-, fényképezőgéptok, hangszertáska, fegyvertok, pisztolytáska és hasonló tartó és tok; útításka, hőszigetelt táska élelmiszerhez vagy italhoz, piperetáska, hátizsák, kézitáska, bevásárlótáska, levéltárca, pénztárca, térképtáska, cigarettatárca, dohányzacskó, szerszámtáska és -tok, sporttáska, palacktok, ékszer tartó, púderdoboz, evőeszköztartó és hasonló tartó és tok természetes vagy mesterséges bőrből, műanyag lapokból, textilből, vulkánfibréből vagy papírkartonból, vagy teljesen vagy nagy részben ilyen anyagokkal vagy papírral beborítva is**
- A „külső felület” kifejezés meghatározására lásd az árucsoporthoz tartozó Kiegészítő megjegyzés 1. pontját és a 4202 11, 4202 21, 4202 31 és a 4202 91 alszámokhoz tartozó HR Magyarázatot.
- E vtsz. alá kell osztályozni az olyan sportszerű tokokat, amelyek betakarják a teljes ütőt, akár van fogantyújuk vagy vállszíjuk, akár nincs.
- Nem tartozik azonban e vtsz. alá a tenisz-, tollaslabda- és golfütő stb. fejrészének (általában műanyaggal borított) textilből készült védőborítója a labdák tárolására alkalmas zsebekkel sem (6307 vtsz).
- 4202 11 10 és 4202 11 90** **Természetes, mesterséges, rekonstruált vagy lakkbőr külső felülettel**
- A „lakkbőr” és a „mesterséges bőr” meghatározását lásd a 4114 vtsz-hoz tartozó HR Magyarázat II. rész első bekezdésének (1) pontjában, illetve a 4115 vtsz-hoz tartozó HR Magyarázat (I) pontjában.
- 4202 12 11 és 4202 12 19** **Műanyag külső felülettel**
- Ha a bőrönd, táska vagy hasonló termék külső anyaga olyan összetett anyag, amelynek külső felülete szabad szemmel láthatóan műanyag réteg (például textilszálakból szőtt szövet műanyag bevonattal kombinálva), áruosztályozási szempontból lényegtelen, hogy a réteget az összetett anyag kombinált szövet elkészítése előtt külön készítik el vagy a műanyag réteget textilanyag (pl. textil szálakból szőtt szövet) műanyaggal történő bevonásával vagy borításával hozzák létre feltéve, hogy a keletkező külső, szabad szemmel látható rétegnek ugyanolyan a külső megjelenése, mint a kialakított műanyag bevonatra felvitt rétegnek.
- 4202 22 10** **Műanyag külső felülettel**
- Lásd a 4202 12 11 és 4202 12 19 alszámokhoz tartozó magyarázatot.
- 4202 31 00 – 4202 39 00** **Rendszerint zsebben vagy kézitáskában hordható cikkek**
- Lásd a 4202 31, a 4202 32 és a 4202 39 alszámokhoz tartozó HR Magyarázatot.
- 4202 32 10** **Műanyag külső felülettel**
- Lásd a 4202 12 11 és 4202 12 19 alszámokhoz tartozó magyarázatot.
- 4202 92 11 – 4202 92 19** **Műanyag külső felülettel**
- Lásd a 4202 12 11 és 4202 12 19 alszámokhoz tartozó magyarázatot.
- 4203** **Ruházati cikkek és ruházati tartozékok természetes vagy mesterséges bőrből**
- 4203 10 00** **Ruházati cikkek**
- Ide tartoznak a ruházati cikkek, beleértve a munkaruházatot is, természetes vagy mesterséges bőrből mint pl. a zakó, kabát, dzseki, nadrág és a kötény. Ide tartoznak még a nem összeállított vagy befejezetlen, de felismerhetően ruházati célú bőrök és összeállított bőrök.

- 4203 21 00** **Kesztyűk, sportkesztyűk, egyujjas és ujjatlan kesztyűk**
–
4203 29 90 Ide tartozik a kesztyű, sportkesztyű, egyujjas és ujjatlan kesztyű alakra vágva, tovább nem megmunkálva.
Az adott alakra kivágott és kesztyűgyártásra szánt olyan bőrdarab, amelynél a hüvelykujj, illetve az ujjak alakját még nem vágták ki, a 4205 00 90 alszám alá tartozik.
- 4203 21 00** **Sportoláshoz különlegesen tervezett, készített kesztyűk**
Lásd a 4203 21 alszámmal tartozó HR Magyarázatot.
Ide tartoznak a vívőkesztyű, a krikett- és baseballkesztyű, valamint a kerékpárversenyzők kézfejen kivágott kesztyűje is.
- 4203 29 10** **Védőkesztyű minden foglalkozáshoz**
Az ide tartozó kesztyűt, egyujjas és ujjatlan kesztyűt általában arra szánták, hogy a munkavégzés ideje alatt védje a kezét. Ezért, a divatkesztyűktől eltérően, gyakran vastag, erős bőrből készülnek, amely rendszerint a cserzés után semmiféle kezelésen sem ment át. A védőkesztyűknek gyakran durva a felületük; csukló- és alkarvédő mandzsettával is el lehetnek látva.
Az olyan védőkesztyűket is ide osztályozzuk, amelyeknél csak a tenyér rész és ujjak alsó felülete készül bőrből.
- 4203 29 90** **Más**
Ide tartoznak minden olyan kesztyű, egyujjas és ujjatlan kesztyű, amelyet sportoláshoz használnak ugyan, de nem felelnek meg a 4203 21 alszámmal tartozó HR Magyarázatotban foglalt, a kifejezetten sportoláshoz való felhasználásra tervezett kesztyűk funkcionálisan kialakított jellemző tulajdonságainak.
Ezen alszám alá tartoznak azok a típusú kesztyűk is, amelyek esetében a tenyér rész, valamint az ujjak alsó felülete és az ujjak közötti rész bőrből, a hátoldal pedig más anyagból készül.
- 4203 30 00** **Derékszíjak és vállsíjak**
Ide tartoznak a pénztartó és hasonló övtáska bőrből, egy vagy több kapcsos zsebbel.
- 4203 40 00** **Más ruházati tartozékok**
Ide tartoznak a nadrágtartó, a csuklósíj, a nyakkendő és a tiroli nadrághoz való nadrágtartó.
Nem tartoznak ezen alszám alá a cipőfűzők, amelyeket nem tekintenek ruházati tartozéknak és a 4205 00 90 alszám alá sorolandók. Az ékszerutánzat vagy bizsu csuklósíjak (7117 vtsz.), valamint az óraszíjak (9113 vtsz.) sem osztályozhatók ezen vtsz. alá.
- 4205 00** **Más áru természetes vagy mesterséges bőrből**
- 4205 00 11** **Hevederek vagy hajtósíjak szállítószalaghoz, futószalaghoz**
Ide tartoznak a szállítóserlegek és a 4205 vtsz.-hoz tartozó HR Magyarázatot második bekezdésének (2) pontjában leírt termékek.
- 4205 00 19** **Más**
Ide tartoznak a 4205 vtsz.-hoz tartozó HR Magyarázatot második bekezdésének (2) pontjában leírt termékek és a szállítóserlegek.
- 4205 00 90** **Más**
Lásd a 4205 vtsz.-hoz tartozó HR Magyarázatot harmadik bekezdését.

43. ÁRUCSOPORT

SZŐRME ÉS MŰSZŐRME; EZEKBŐL KÉSZÜLT ÁRUK

- 4301 Nyers szőrme (beleértve a szűcsáruként felhasználható fejet, farkat, lábat és más részeket vagy vágott darabokat is), a 4101, 4102 vagy a 4103 vtsz. alá tartozó nyers szőrös bőr kivételével**
A nyers szőrme kifejezés meghatározását lásd a 4301 vtsz.-hoz tartozó HR Magyarázat utolsó előtti bekezdésében.
- 4301 80 50 Vadmacskafélékből**
Ide tartozik különösen a gepárd, jaguár, hiúz, párduc (vagy leopárd) és a puma prémje.
- 4301 80 70 Más**
Ide tartozik a fókák (pl. fehérhátú grönlandi bébifóka vagy (kékhátú) kámzsás bébifóka), a tengeri vidra vagy a nutria (coypu) szőrméje.
A fehérhátú grönlandi bébifóka bőre teljesen fehér.
A (kékhátú) kámzsás bébifóka bőre fehér, a fejtől a farokig erős kékesszürke háti csíkot tartalmaz.
A fókaprémeket gyakran helytelenül „tengeri vidra” szőrméjeként mutatják be. A fóka szőrméje finom, selymes, sűrű, fényes fekete és arany színű, a nyak és a has felé vörösesbarna vagy narancs árnyalatú alapszörzettel takar.
A tengeri vidra szőrméje barna és fekete közötti árnyalatú, elszórtan fehér szőrszálakkal, az alapszörzete viszont nagyon finom, de nagyon erős is.
Mivel az emlők a háton találhatóak, a nutriaprémnek majdnem csak a hasi része használatos szőrmeként és éppen ezért a prém kikészítésekor az állat nyúzása során a bevágást a háton végzik. A szőrme barnás-fekete a hason és világosabb színű a háton és az oldalakon bőven tartalmaz hegyes, durva szőrszálakat és finom, sűrű, gypjas alapszörzettel.
- 4301 90 00 Fej, farok, láb és más részek vagy vágott darabok, szűcsáruként felhasználhatók**
Ide nem csak a leválasztott részek (fej, farok és láb) tartoznak, hanem a szabási és nyírási hulladékok is. Az ilyen darabok fonatok előállítására szolgálnak, amelyet gyengébb minőségű szőrmeáru készítéséhez használnak fel.
- 4302 Cserzett vagy kikészített szőrme (beleértve a fejet, farkat, lábat és más részeket vagy vágott darabokat is), összeállítva is (más anyagok nélkül), a 4303 vtsz. alá tartozók kivételével**
- 4302 11 00 Egész szőrme, fej, farok vagy láb nélkül is, nem összeállítva**
4302 19 95
Ezen alszámok alá tartozik az olyan szőrme (pl. birkáé), amelyről legfeljebb csak a fejet, a lábakat és a farkat vágják le, szélein egyenesre nyírva is, de nem darabolva vagy másképpen alakra szabva; lehetnek festve is és alkalmasak szőnyegkénti használatra.
- 4302 19 41 Fehérhátú grönlandi fókából vagy (kékhátú) kámzsás fókából**
Lásd a 4301 80 70 alszámhoz tartozó magyarázatot.
- 4302 20 00 Fej, farok, láb és más részek vagy vágott darabok nem összeállítva**
A „részek vagy vágott darabok” ezen alszám értelmében a szőrme kikészítésekor vagy a szőrme vagy részei négyzetes, négyyszögletű, trapéz vagy kereszt alakra való összeállításakor keletkező szabási hulladékát jelentik.

- 4302 30 10** **„Kieresztett” szőrmék**
Lásd a 4302 vtsz-hoz tartozó HR Magyarázat első bekezdésének (2) pontja második albekezdését.
A kieresztett szőrmét a következőképpen is készíthetik:
— átlósan keskeny csíkokra vágják a bőrt és a csíkokat eredeti sorrendjükben újra összeállítják,
— a bőr lépcsős felvágásával és újra összeállításával
hosszabb, de keskenyebb bőr előállítására.
- 4302 30 21** **Más**
—
4302 30 95 Feltéve, hogy más anyaggal nem kombinálták, ezen alszámok alá osztályozandók:
1. a 4302 20 00 alszám alá tartozó részek vagy vágott darabok vagy teljes szőrmék zsák, tábla, kereszt vagy hasonló félkész terméké összeállítva;
2. szőrmekabát vagy bunda készítésére szánt és általában három külön darabból álló szőrme-összeállítás, amelyek közül az egyik egyenlő szárú trapéz formájú hosszú ívelt alaponallal, ebből a hátrészt fogják kiszabni, a többi pedig téglalap alakú, belőlük készülnek majd az ujjak és az elülső rész.
- 4302 30 51** **Fehérhátú grönlandi bébi főkából vagy (kékhatú) kámzsás bébifőkából**
Lásd a 4301 80 70 alszámhoz tartozó magyarázatot.
- 4303** **Ruházati cikkek, ruházati tartozékok és más szőrmeárúk**
- 4303 10 10** **Ruházati cikkek és ruházati tartozékok**
és
4303 10 90 Lásd az árucsoporthoz tartozó Megjegyzések 4. pontját.
- 4303 10 10** **Fehérhátú grönlandi bébi főkából vagy (kékhatú) kámzsás bébifőkából**
Ide a 4302 19 41 vagy a 4302 30 51 alszámok alá tartozó bőrből készült ruházati cikkek és ruházati tartozékok osztályozandók.
- 4303 90 00** **Más**
Lásd a 4303 vtsz-hoz tartozó HR Magyarázat harmadik és negyedik bekezdését.

IX. ÁRUOSZTÁLY

FA ÉS FAIPARI TERMÉKEK; FASZÉN; PARAFÁ ÉS PARAFÁ ÁRUK; SZALMÁBÓL, ESZPARTÓFŰBŐL VAGY MÁFONÁSANYAGOKBÓL KÉSZÜLT ÁRUK; KOSÁRKÖTŐ- ÉS FONÁSÁRUK

44. ÁRUCSOPORT

FA ÉS FAIPARI TERMÉKEK; FASZÉN

- 4401** **Tűzifa hasáb, tuskó, rőzse, köteg vagy hasonló formában; faforgács vagy hasonló részek; fűrészpor és fahulladék és -maradék, hasáb, brikett, labdac (pellet) vagy hasonló alakra tömörítve is**
- 4401 10 00** **Tűzifa hasáb, tuskó, rőzse, köteg vagy hasonló formában**
A tűzifának tekintett tuskó és hasáb esetén nincs mérethatár. A faanyag állapota és bemutatási módja az, ami megkülönbözteti a 4403 vtsz. alá tartozó fától (lásd a 4401 vtsz-hoz tartozó HR Magyarázat, kivételek b) pontját).
Nem tartozik ezen alszám alá a fűrészpor, a fahulladék vagy -maradék, még akkor sem, ha egyértelműen fűtőanyagként használják (4401 30 40 vagy 4401 30 80 alszám).
- 4401 21 00** **Faforgács vagy hasonló részek**
és
4401 22 00 Lásd a 4401 vtsz-hoz tartozó HR Magyarázat első bekezdésének (B) részét és az árucsoporthoz tartozó Megjegyzések 1. a) és c) pontját.
- 4401 30 20** **Fűrészpor és fahulladék és -maradék, hasáb, brikett, labdac (pellet) vagy hasonló alakra tömörítve is**
–
4401 30 80 Lásd az árucsoporthoz tartozó Megjegyzések 1. a) és c) pontját.
Nem tartozik ide a faliszt, amelyet az árucsoporthoz tartozó Kiegészítő megjegyzések 2. pontja határoz meg (4405 00 00 vtsz).
- 4403** **Gömbfa, kérgeztenen vagy háncsoltan vagy durván szögletesre alakítva is**
- 4403 10 00** **Festékkel, páccal, kreozottal vagy más tartósítószerrel kezelve**
Lásd a 4403 10 alszámhoz tartozó HR Magyarazatot.
A telítés és impregnálás a fa jobb konzerválását (tartósságát) vagy bizonyos különleges tulajdonságokkal (pl. tűzállóság, vagy zsugorodás elleni védelem) való felruházását célzó kezelés. A telítés vagy impregnálás például a tűlevelű fából készült rudak hosszú távú tartósítására szolgál.
Ez a kezelés vagy nyitott kádban hosszú ideig történő, forró folyadékban való áztatást jelent, amikor is a rudak addig maradnak a fürdőben, amíg az lehűl, vagy vákuumos vagy nyomás alatti autoklávos kezelést alkalmaznak.
A felhasznált szerek szerves anyagok, mint pl. a kreozot, a dinitro-fenolok és a dinitro-kreozolok.
A festett vagy lakkozott farudak is ezen alszám alá tartoznak.
- 4403 20 11** **Fűrészrönk**
A fűrészrönk fizikai jellemzői a következők:
— hengeres és egyenes erezettségű, nagyobb hajlás nélkül,
— átmérője legalább 15 cm.
Általában hosszanti irányban fűrészelik (vagy szélezzik) fűrészáru vagy vasúti talpfa előállítására vagy furnérpap gyártásához használják (főleg hámozással vagy vágással).

- 4403 20 31 Fűrészrönk**
Lásd a 4403 20 11 alszámhoz tartozó magyarázatot.
- 4403 20 91 Fűrészrönk**
Lásd a 4403 20 11 alszámhoz tartozó magyarázatot.
- 4403 41 00 – 4403 49 95 Más, az árucsoporthoz tartozó Alszámos megjegyzés 1. pontjában meghatározott trópusi fákból**
Lásd az árucsoport HR Magyarázat Általános rendelkezések Alszámos magyarázatát bizonyos trópusi fák elnevezésére vonatkozóan. Lásd még az árucsoporthoz tartozó HR Magyarázat Függelékét is.
- 4403 49 35 Okoumé és sipó**
Az okoumé szinte kizárólag Gabon erdeiből nyerik. Ez a fa lágú és lazacszínű, szálas szerkezetű és szabálytalan erezetű, kissé a mahagónira emlékeztető, de sokkal világosabb színű. A fa jó formájú hengeres rönköket ad, amelyek kiválóan alkalmasak felvágásra és hántolásra és főként furnérlap gyártására használatos.
- 4403 91 10 Fűrészrönk**
Lásd a 4403 20 11 alszámhoz tartozó magyarázatot.
- 4403 92 10 Fűrészrönk**
Lásd a 4403 20 11 alszámhoz tartozó magyarázatot.
- 4403 99 10 Nyárfából**
Ide tartozik a Populus nemzetség minden faja.
A nyár(fa) fája halvány színű, könnyű és nagyon lágú. Asztalosmunkákhoz (bútorok belseje, ládák) és rétegelt lemez készítésére használják. A tűlevelűek után a legfontosabb cellulózforrás a papírgyártási rostanyag gyártásához.
- 4403 99 51 Fűrészrönk**
Lásd a 4403 20 11 alszámhoz tartozó magyarázatot.
- 4404 Abroncsfa; hasított karó; cölöp, cövek és pózna kihegyezve, de hosszában nem fűrészelve; durván faragott, de nem esztergályozott, nem hajlított vagy más módon nem megmunkált fapálca, amely sétabot, esernyőnyél, szerszámnyél vagy hasonlók készítésére alkalmas; faháncs és hasonló**
A faháncs és hasonló a 4408 vtsz. alá tartozó furnérlap készítéséhez használt forgácstól alapvetően kisebb méretében és a felhasznált fa fajtájában (általában közönséges puhafa) különbözik.
- 4404 20 00 Nem tűlevelű fából**
Ide tartozik a gyaluforgács, amely hasonlít az összetekeredett faforgácsra (általában bükk vagy mogyoró fájából), az ecetgyártásban vagy más folyadékok derítésére használják.
- 4405 00 00 Fagyapot; faliszt**
A „faliszt” kifejezés meghatározását lásd a 44. árucsoporthoz tartozó Kiegészítő megjegyzések 2. pontjában.
- 4406 Vasúti vagy villamosvasúti talpfa**
- 4406 10 00 Nem impregnált**
Lásd a 4406 10 és 4406 90 alszámokhoz tartozó HR Magyarázatot.
- 4406 90 00 Más**
Lásd a 4406 10 és 4406 90 alszámokhoz tartozó HR Magyarázatot.

- 4407** **Hosszában fűrészelt vagy szélezett, vágott vagy hántolt, 6 mm-nél vastagabb fa, gyalulva, csiszolva vagy végillesztéssel összeállítva is**
- A „vágott” és „hántolt” kifejezés meghatározását lásd a 4408 vtsz-hoz tartozó HR Magyarázat második és harmadik bekezdésében.
- 4407 10 31** **Gyalulva**
–
4407 10 38
- Nem tartozik ezen alszámok alá:
- a) durván gyalult szálfá, azaz olyan szálfá, amelyet a kinövések és a durva fűrésznyomok eltávolítására gyalultak le (4407 10 91–4407 10 98 alszámok);
- b) hosszában fűrészelt fa, amelyen a szóban forgó fafaj jellegzetességei és (annak) fejtett megmunkálási eljárása miatt nem látszanak fűrésznyomok, feltéve hogy ezek hiánya csupán annak a fűrészelési folyamatnak velejárója, amely műszaki szempontból szükséges és nem az a célja, hogy ezen nyomok eltávolítása elősegítse a további felhasználást (4407 10 91–4407 10 98 alszámok).
- 4407 10 91** **Más**
–
4407 10 98
- Nem tartozik ezen alszámok alá a ládák vagy rekeszek gyártására szánt, 6 mm vastagságot meghaladó, fűrészelt, vágott vagy hántolt deszkákból álló teljes készlet. Az ilyen deszkákból álló készlet a 4415 vtsz. alá osztályozandó, bizonyos kiegészítőkkal, mint pl. sarok- vagy lábzmegerősítő elemekkel együtt is. Lásd még a 4415 vtsz-hoz tartozó magyarázatot is.
- 4407 21 10** **Az árucsoporthoz tartozó Alszámos megjegyzés 1. pontjában meghatározott trópusi fákból**
–
4407 29 95
- Lásd az árucsoporthoz tartozó HR Magyarázat Általános rendelkezések Alszámos Magyarázatát bizonyos trópusi fák elnevezését illetően. Lásd még az árucsoporthoz tartozó HR Magyarázat Függelékét is.
- 4407 99 96** **Trópusi fából**
- Ezen alszám alkalmazásában a „trópusi fa” kifejezés csak azokat a trópusi fákat jelenti, amelyek nem szerepelnek az árucsoporthoz tartozó Alszámos megjegyzés 1. pontjában.
- Az alábbi trópusi fák tartoznak ez alá az alszám alá: aiélé, alone, andoung, bilinga, bomanga, bubinga, ebène, ebiara, faro, kapokier, limbali, longhi, movingui, mutenye, naga, nióvé, tali, tchitola, wengé és zingana.
- 4408** **Furnérlap rétegelt lemez vagy hasonló rétegelt fa készítésére (beleértve a rétegelt fa szeletelésével készítettet is) és hosszában fűrészelt, vágott vagy hántolt más falemez gyalulva, csiszolva, lapolva vagy végillesztéssel összeállítva is, legfeljebb 6 mm vastagságban**
- 4408 31 11** **Az árucsoporthoz tartozó Alszámos megjegyzés 1. pontjában meghatározott trópusi fákból**
–
4408 39 95
- Lásd az árucsoporthoz tartozó HR Magyarázatot bizonyos trópusi fák elnevezését illetően. Lásd még az árucsoporthoz tartozó HR Magyarázat Függelékét is.
- 4409** **Fa (beleértve az össze nem állított szalag- és szegélylécet parkettához) bármelyik széle, vége vagy felülete mentén összefüggő (folytatólagos) összeillesztésére előkészítve (hornyolt, barázdált, lesarkított, ferdén levágott, V illesztésű, peremezett, mintával ellátott, legömbölyített vagy hasonló módon formázott), gyalulva, csiszolva vagy végillesztéssel összeállítva is**
- 4409 10 11** **Mintával ellátott léc, festmények, fénykép, tükör vagy hasonló tárgyak keretéhez**
- Lásd a 4409 vtsz-hoz tartozó HR Magyarázat ötödik bekezdésének (4) pontját.
- Nem tartozik ide az olyan mintával ellátott léc, amelyet úgy készítenek, hogy egy valamilyen formájú darabot építenek rá egy másik megformázott vagy formázatlan darabra (4418 vagy 4421 vtsz.).

- 4409 10 18** **Más**
Ide tartozik:
1. kikerekített és legömbölyített fa a 4409 vtsz-hoz tartozó HR Magyarázat ötödik bekezdésének (5) pontjában leírt fapálca előállításához;
2. lécszegélyléc parketta folytatólagos összeillesztésre.
Az olyan lécszegélyléc, amelyet a gyaluláson, csiszoláson vagy végillesztéses összeállításon (pl. köldökcsapos) túl nem munkáltak meg, a 4407 vagy a 4408 vtsz. alá tartozik. A rétegelt vagy furnér lécek és szegélyléc a 4412 vtsz. alá tartoznak.
- 4409 29 10** **Legömbölyített lécs festmények, fénykép, tükör vagy hasonló tárgyak keretéhez**
Lásd a 4409 10 11 alszámhoz tartozó magyarázatot.
- 4409 29 91 és 4409 29 99** **Más**
Lásd a 4409 10 18 alszámhoz tartozó magyarázatot.
- 4410** **Forgácslemez, irányított forgácselrendezésű lemez (OSB) és hasonló tábla (például ostyalemez) fából vagy más fatartalmú anyagokból gyantával vagy más szerves kötőanyagokkal agglomerálva (tömörítve) is**
- 4410 11 50** **Felületén díszítő műanyagréteggel borítva**
Ide osztályozandó a 3921 90 41 alszám alá tartozó nagy nyomású lapokkal borított forgácslemez.
- 4410 11 90** **Más**
Ide tartoznak a műanyaggal, festékkel, papírral, textilanyaggal vagy fémmel borított, a 4410 11 30 és a 4410 11 50 alszámok alá nem tartozó forgácslemez.
- 4410 90 00** **Más**
Az ide tartozó, fától különböző fatartalmú anyagok a kilúgozott cukornád, a bambusz, a gabonaszalma és a len vagy a kender pozdorjája.
- 4411** **Rostlemez fából vagy más fatartalmú anyagból, gyantával vagy más szerves anyaggal összeragasztva is**
- 4411 12 10 – 4411 14 90** **Közepes sűrűségű rostlemez (MDF)**
Lásd a 4411 vtsz-hoz tartozó HR Magyarázat második bekezdése A) pontja első albekezdését.
- 4411 12 10** **Mechanikusan nem megmunkált vagy felületileg nem bevont lemez**
Az ezen alszám alá történő besorolás alkalmazásában a csiszolás nem tekintendő mechanikai megmunkálásnak.
- 4411 13 10** **Mechanikusan nem megmunkált vagy felületileg nem bevont lemez**
Lásd a 4411 12 10 alszámhoz tartozó magyarázatot.
- 4411 14 10** **Mechanikusan nem megmunkált vagy felületileg nem bevont lemez**
Lásd a 4411 12 10 alszámhoz tartozó magyarázatot.
- 4411 92 10 és 4411 92 90** **0,8 g/cm³-t meghaladó sűrűséggel**
Lásd a 4411 vtsz-hoz tartozó HR Magyarázat második bekezdése B) pontjának 1. alpontja alapján.
- 4411 92 10** **Mechanikusan nem megmunkált vagy felületileg nem bevont lemez**
Lásd a 4411 12 10 alszámhoz tartozó magyarázatot.

4411 93 10
és
4411 93 90

0,5 g/cm³-t meghaladó, de legfeljebb 0,8 g/cm³ sűrűséggel

Lásd a 4411 vtsz-hoz tartozó HR Magyarázat második bekezdése B) pontjának 2. alpontja alapján.

4411 93 10

Mechanikusan nem megmunkált vagy felületileg nem bevont lemez

Lásd a 4411 12 10 alszámhoz tartozó magyarázatot.

4411 94 10
és
4411 94 90

Legfeljebb 0,5 g/cm³ sűrűséggel

Lásd a 4411 vtsz-hoz tartozó HR Magyarázat második bekezdése B) pontjának (2) és (3) pontját.

4411 94 10

Mechanikusan nem megmunkált vagy felületileg nem bevont lemez

Lásd a 4411 12 10 alszám-hoz tartozó magyarázatot.

4412

Rétegelt lemez, furnérozott panel és hasonló réteges faáru

A fenyőfélékből készült rétegelt lemezek külső felületén gyakran hibák (pl. lyukak) láthatók, amelyeket a megmunkálás során pl. fadarabokkal, műanyag töltőanyaggal stb. kijavítanak.

Ezeket nem kell hozzáadott anyagnak tekinteni és nem adják a rétegelt lemeznek más vtsz. alá tartozó áru jellegét.

Az e vtsz. alá tartozó rétegelt lemez lehet csiszolatlan vagy csiszolással tovább megmunkálva. A „csiszolatlan” kifejezésbe bele kell érteni a „simított”-at is; a külső réteg simításának célja csupán az egyenetlenségek bedugaszolással vagy betöméssel történő eltüntetése.

Lásd még a 4412 10, 4412 31, 4412 32 és a 4412 39 alszámokhoz tartozó HR Magyarázatot.

Padlóburkolóként használt rétegelt lemez, furnérozott panel és hasonló réteges faáru alá (lásd különösen az e vámtarifaszámhoz tartozó HR Magyarázat negyedik bekezdését), kizárólag azok a panelek tartoznak, amelyek felső fa rétegének vastagsága kevesebb, mint 2,5 mm (vékony furnér).

Példa egy jellegzetes háromrétegű termékre:

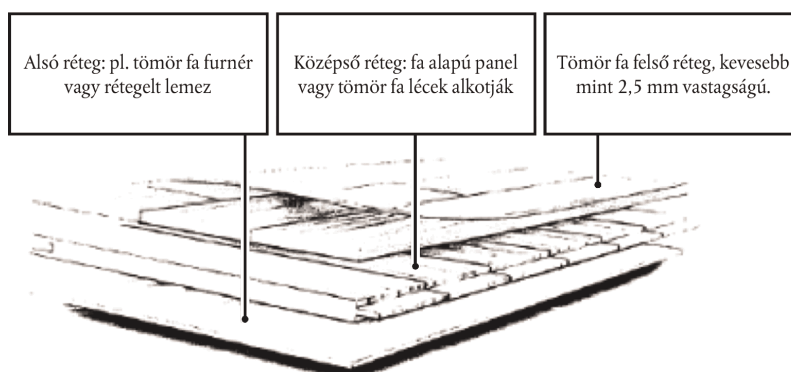

Amennyiben a felső fa réteg vastagsága legalább 2,5 mm, úgy ezek nem tartoznak ezen vámtarifaszám alá (4418 71 00 vagy 4418 72 00 alszám).

4412 94 10
és
4412 94 90

Enyvezett bútortlap, lécs- és lemezbetétes asztaloslemez és bútortlap

Az „enyvezett bútortlap, lécs- és lemezbetétes asztaloslemez és bútortlap” kifejezések értelmezését lásd a 4412 vtsz-hoz tartozó HR Magyarázat első bekezdése (3) pontjának első albekezdésében.

- 4413 00 00** **Tömörített fa tömb, lap, szalag vagy profil alakban**
A tömörítéshez leggyakrabban használt fafajták a bükk, a gyertyán, az akác és a nyár.
- 4415** **Fából készült láda, doboz, rekesz, dob és hasonló csomagolóanyag; kábeldob; rakodólap, keretezett és más szállítólap; rakodólap keret fából**
- 4415 10 10** **Láda, doboz, rekesz, dob és hasonló csomagolóanyag**
Ezen alszám alá tartozik a ládák, rekeszek stb. gyártására szánt, fűrészelt, vágott vagy hántolt deszkából álló, össze nem állított teljes készlet, amelyet együtt mutatnak be, akkor is, ha az alsórészek, oldalak, tetők és a rögzítések nincsenek egységenként csomagolva.
A nem teljes készletek osztályozása a következők szerint történik:
1. csomagolóanyag részei, mint pl. fenékrész, tető stb. fűrészelt, vágott vagy hántolt deszkából, összeszögezve vagy más módon összeállítva a 4421 90 98 alszám alá tartoznak;
2. az össze nem állított deszkákat jellemzőik szerint osztályozzák (4407 vagy 4408 vtsz.).
Lásd még a 4415 vtsz.-hoz tartozó HR Magyarázat (I) részét.
- 4415 10 90** **Kábeldob**
Lásd a 4415 vtsz.-hoz tartozó HR Magyarázat (II) részét.
- 4415 20 20 és 4415 20 90** **Rakodólap, keretezett és más szállítólap; rakodólap keret**
Lásd a 4415 vtsz.-hoz tartozó HR Magyarázat (III) és (IV) részét.
- 4416 00 00** **Hordó, kád, dézsa és fából készült más kádáripari termék és azok elemei, beleértve a hordódongát is**
A hordó teste a közepén kiszélesedik és mindkét vége zárt. A kádnak és a dézsának általában csak az egyik vége zárt és levehető tetővel rendelkezhet.
A leggyakrabban használt fafajok a gesztenye és a tölgy.
A részek közé tartoznak a hordódongák és -tetők és más kádáripari termékek.
A dongák gyalult, többé-kevésbé hajlított, legalább egyik végükön gyalult vagy lesarkított deszkák. Az összeállításhoz „csínnek” nevezett horonnyal rendelkezhetnek.
A hordótetőt a megfelelő kerületű kör alakjára vágják és mindkét oldalán lesarkították a csínbe való beillesztés lehetővé tételére.
- 4417 00 00** **Szerszám, szerszámfoglat, szerszámnyél és -fogantyú, seprű- vagy kefe- és ecsetnyél és -test fából; csizma- vagy cipőkaptafa és sámfa fából**
Lásd az árucsoporthoz tartozó Megjegyzések 5. pontját.
Ide tartozik a festőecset és a borotvaecset nyele.
- 4418** **Ács- és épületasztalos-ipari termék, beleértve az üreges fapanelt is, összeállított padlóburkolópanelek, zsindeley**
- 4418 20 10** **Ajtó és kerete és küszöb**
—
4418 20 80
Ide a tömör maggal ellátott szilárd rétegelt falemez-lapok tartoznak, feltéve, hogy olyan mértékig munkálták meg, hogy az egyértelműen ajtókénti felhasználásukra utal (pl. kivágták rajtuk a kilincs, a zár vagy a sarokvas helyét).
Nem tartoznak ide a megmunkálatlan panelek, amelyeket néha „tömör magvú ajtólap”-nak neveznek, még akkor sem, ha a szélük funérral borított (4412 vtsz.).

- 4418 40 00 Zsaluzat betonszerkezeti munkához**
- Az ide tartozó zsaluzat olyan faszerkezet, amelyet bármilyen betonszerkezeti munkához (pl. alapozás, fal, padló, oszlop, pillér, tám, alagút, szelvény stb.) használnak.
- A zsaluzat általában gyantás fából (deszka, gerenda stb.) készül. Bár (sima felületek kialakítására) használnak rétegelt paneleket a zsaluzathoz, ezek még akkor sem osztályozhatók ezen alszám alá, ha egyik vagy mindkét oldalukat bevonták és kétségtől betonszerkezetek zsaluzásához használatosak (4412 vtsz.).
- 4418 50 00 Zsindely**
- Lásd a 4418 vtsz.-hoz tartozó HR Magyarázat hetedik és nyolcadik bekezdését.
- 4418 71 00 Összeállított padlóburkoló-panel**
- 4418 79 00**
- Lásd a 4418 vtsz.-hoz tartozó HR Magyarázat hatodik bekezdését.
- 4418 71 00 Mozaikpadló**
- Ide tartoznak a padlóburkoló-panel tömbökből, lécekből, szegélylécekből stb. készült ún. koptató rétegből áll, amelyet alkalmas fa, forgácslemez, papír, műanyag, parafa stb. alapra rögzítettek.
- Lásd a 4412 vtsz.-hoz tartozó magyarázatot.
- Lásd még a 4418 71 alszámhoz tartozó HR Magyarázatot.
- 4418 72 00 Más, többretegű**
- Lásd a 4418 71 00 alszámhoz tartozó magyarázatot.
- 4418 90 10 Enyvezett épületfa**
- Lásd a 4418 vtsz.-hoz tartozó HR Magyarázat harmadik bekezdését.
- 4418 90 80 Más**
- Ide tartozik a 4418 vtsz.-hoz tartozó HR Magyarázat negyedik bekezdése által leírt üreges fapanel.
- 4420 Intarziás és berakott famunka; ékszeres vagy evőeszközös ládikó és -doboz és hasonló cikkek fából; kis szobor és más díszműáru fából; fa lakberendezési tárgy, a 94. árucsoportba tartozó fabútorok kivételével**
- 4420 90 10 Intarziás és berakott famunka**
- Ezen alszám alá az intarziás és berakott fatáblák tartoznak.
- Az intarzia fa vagy más anyagok (nem nemesfém, kagylóhéj, elefántcsont stb.) apró darabjaiból áll, amelyeket dekorációs céllal fa hátlapra ragasztanak.
- 4421 Más faáru**
- 4421 90 98 Más**
- Ide tartozik:
1. fa csomagolóládák részeiből álló (pl. tető stb.) deszka-összeállítás;
 2. fa rácszatok (polcok), összeállítva is, feltéve, hogy nem bútor jellegűek;
 3. farácsokból keresztirányú szegezéssel és azt követően széthúzással készített (harmonika rendszerű) kerítések stb.;
 4. rövid nyársak és különféle kihelyezett végű pálcikák, amelyeket bizonyos élelmiszerek kiszéréséhez használnak (göngyölt hering stb.).

45. ÁRUCSOPORT

PARAFA ÉS PARAFA ÁRUK

4501 Természetes parafa, nyersen vagy egyszerűen előkészítve; parafahulladék; aprított, szemcsézett vagy őrölt parafa

4501 10 00 Természetes parafa nyersen vagy egyszerűen előkészítve

Lásd a 4501 vtsz-hoz tartozó HR Magyarázat (1) pontját.

4501 90 00 Más

Lásd a 4501 vtsz-hoz tartozó HR Magyarázat (2) és (3) pontját.

4502 00 00 Természetes parafa kéregtelenítve, vagy durván négyzetes alakúra vágva, vagy téglalap alakú tömb, lemez, lap vagy csík alakban (beleértve a parafa dugó gyártásához kivágott éles peremű nyersdarabokat is)

Ide tartozik a papír hátlapra rögzített vékony rétegű természetes parafából készült falborító tekercsben.

4503 Természetes parafából készült áru

4503 10 10 Dugó és lezáró

és
4503 10 90

Lásd a 4503 10 alszámhoz tartozó HR Magyarazatot.

4504 Agglomerált parafa (kötőanyaggal is) és ebből készült áru

4504 10 11 Habzó borhoz, beleértve a természetes parafa alátétlemezes dugókat is

Ezen alszám alá tartoznak a habzóborok palackjaihoz alkalmazott hengeres dugók. Az ilyen dugók átmérője jelentősen nagyobb, mint a palack nyakáé, így azokat szorosan összenyomják, amikor a palackba bedugják. Használat után (vagyis ha már a palackból a dugót kihúzták) alakjuk olyan lesz, mint amelyet a 2204 21 06–2204 21 09 alszámhoz tartozó magyarázat ábrázol.

Az ilyen dugók felső része gyakran agglomerált parafából készült, míg alsó részük (azaz, amelyik érintkezik a habzóborral) természetes parafából áll:

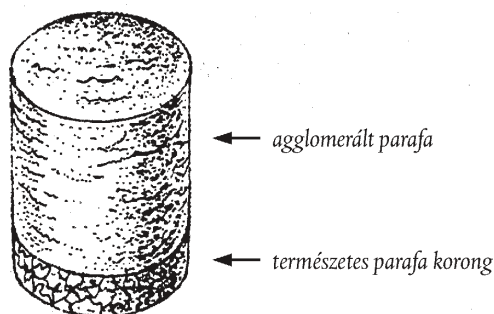

4504 10 19 Más

Ide az agglomerált parafából készült, nem habzóbor palackjához szánt hengeres dugók tartoznak.

Nem ide osztályozandó a koronadugó lezárásához használt vékony parafakorongokat (4504 10 91 és 4504 10 99 alszámok).

4504 10 91

és

4504 10 99**Más**

Ide tartoznak a koronadugóhoz használt agglomerált parafakorongok is.

4504 90 20**Dugó**

Ide tartoznak a nem hengeres alakú agglomerált parafából készült dugók. Az ilyen dugók pl. kúposak és lehet furat is a közepükben:

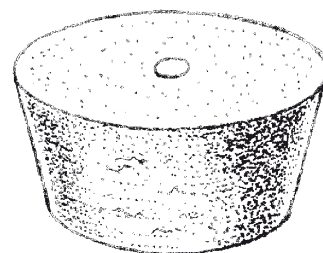
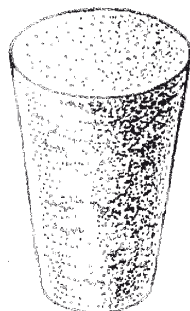

46. ÁRUCSOPORT

SZALMÁBÓL, ESZPARTÓFŰBŐL VAGY MÁFONÁSANYAGBÓL KÉSZÜLT ÁRUK; KOSÁRKÖTŐ- ÉS FONÁSÁRUK

- 4601 Fonat és fonásanyagból készült hasonló áru csíknak összeállítva is; fonásanyag, fonat és fonásanyagból készült hasonló termék párhuzamos pászmákban lap alakban összekötve vagy szőve, késztermék is (pl. gyékényszőnyeg, lábtörlő, függöny)**
- 4601 21 10 Gyékényszőnyeg, lábtörlő és függöny növényi anyagokból**
–
4601 29 90 Ezen alszámok alá tartozik:
1. durva, párhuzamos pászmákba összekötött vagy szőtt vagy lap alakban szőtt szalmából készült szőnyeg, mint pl. a kertészetben használt védőszőnyeg;
 2. kínai gyékényszőnyeg és azonos technikával készült és azonos célra használt szőnyeg.
A kínai gyékényszőnyegek és lábtörlők közvetlenül a Cyperaceae család növényeinek (*Lepironia mucronata*) szárából és csíkjaiból készülnek; természetes állapotban vagy (általában vörösrre) színezve mutatják be. Ezek a gyékényszőnyegek és lábtörlők szövöttek; a láncfonalak, amelyek növényi alapanyag szárait és csíkjaikat összefogják, laza szerkezetű fonadékot alkotnak. A szőnyegek többnyire egyedileg készülnek és szélük lehet textilcsíkkal eldolgozott; a származási országból általában olyan tekercekben szállítják azokat, amelyben az egyes szőnyegek végeit összevarrták;
 3. durva szövésű szőnyeg, mint pl. a kertészetben használt védőszőnyeg;
 4. védőfal (pl. szalmából vagy gyékényből), amely a fent említett durva szövésű szőnyeghez azonos célra használatos, de alkalmas kerítések és gátak építéséhez való használatra is.
- 4602 Kosáráru, fonásáru és fonásanyagból közvetlenül kész alakban előállított más áru vagy a 4601 vtsz. alá tartozó anyagokból készült áru; szivacsból (luffaszivacs) készült áru**
- 4602 11 00 Bambusznádból**
- Ide tartoznak a 4602 vtsz-hoz tartozó HR Magyarázat első bekezdés i. és ii. pontjában említett árucikkek pl. a 4601 21 alszám alá tartozó kisméretű, növényi anyagból készült szőnyegdarabok vagy lábtörlők összeállításával készült szőnyeg.
- 4602 19 10 Szalmából készült palackborító**
- Lásd a 4602 vtsz-hoz tartozó HR Magyarázat második bekezdésének (8) pontját.
- 4602 19 90 Más**
- Ide tartoznak:
1. a 4602 vtsz-hoz tartozó HR Magyarázat első bekezdés ii. pontjában említett árucikkek pl. a 4601 29 alszám alá tartozó kisméretű, növényi anyagból készült szőnyegdarabok vagy lábtörlők összeállításával készült áru;
 2. luffából (szivacsnök) készült áru. A luffa, más néven növényi szivacs a 1404 90 00 alszám alá tartozik és egy tökfélé növény (*Luffa cylindrica*) üreges szövetéből áll.

X. ÁRUSZTÁLY

PAPÍRIPARI ROSTANYAG FÁBÓL VAGY MÁΣ CELLULÓZTARTALMÚ ANYAGBÓL; VISSZANYERT (HULLADÉK ÉS HASZNÁLT) PAPÍR VAGY KARTON; PAPÍR ÉS KARTON ÉS EZEKBŐL KÉSZÜLT ÁRUK

47. ÁRUCSOPORT

PAPÍRIPARI ROSTANYAG FÁBÓL VAGY MÁΣ CELLULÓZTARTALMÚ ANYAGBÓL; VISSZANYERT (HULLADÉK ÉS HASZNÁLT) PAPÍR VAGY KARTON**Általános megjegyzés**

A „fehérített” és „félig-fehérített” kifejezések meghatározását lásd az árucsoporthoz tartozó HR Magyarázat Általános rendelkezései negyedik bekezdésében.

A rostanyagot akkor tekintik félig vagy teljesen fehérítettnek, ha előállítása után olyan, változó erősségű kezelésnek tették ki, amely fehérségének (fényességének) növelését célozta valamilyen eljárással, különösen a rostanyag színanyagainak különböző mértékű kivonásával vagy módosításával vagy egyszerűen fluoreszcens anyag hozzáadásával.

- 4701 00** **Mechanikai úton előállított facsiszolat**
- 4701 00 10** **Termomechanikai úton előállított facsiszolat**
Lásd a 4701 vtsz-hoz tartozó HR Magyarázat negyedik bekezdésének utolsó albekezdését.
- 4701 00 90** **Más**
Lásd a 4701 vtsz-hoz tartozó HR Magyarázat negyedik bekezdésének első három albekezdését.
- 4703** **Kémiai úton előállított, szódás vagy szulfátos papíripari rostanyag, az oldódó papíripari rostanyag kivételével**
Lásd az árucsoporthoz tartozó Megjegyzések 1. pontját.
- 4703 11 00** **Tűlevelű fából**
Ezen alszám alá elsősorban a fenyőből, erdei fenyőből vagy lucfenyőből készült papíripari rostanyag tartozik.
- 4703 19 00** **Nem tűlevelű fából**
Ide általában a nyárfából és a rezgőnyárból, valamint a keményebb fajtákból, mint pl. bükk, gesztenye, eukaliptusz és egy sor trópusi fa, készült papíripari rostanyag tartozik. A rostok általában rövidebbek, mint a tűlevelűekből készült rostanyagban.
- 4703 21 00** **Tűlevelű fából**
Lásd a 4703 11 00 alszámhoz tartozó magyarázatot.
- 4703 29 00** **Nem tűlevelű fából**
Lásd a 4703 19 00 alszámhoz tartozó magyarázatot.
- 4704** **Kémiai úton előállított szulfitos papíripari rostanyag, az oldódó papíripari rostanyag kivételével**
A 4703 vtsz-hoz és alszámai-hoz tartozó magyarázat értelemszerűen vonatkozik erre a vámtarifaszámra is.
- 4706** **Papíripari rostanyag visszanyert (hulladék és használt) papírból vagy kartonból nyert szálakból vagy más cellulóztartalmú rostos anyagból**
Lásd az árucsoporthoz tartozó HR Magyarázat Általános rendelkezéseinek harmadik bekezdését.

- 4706 10 00** **Pamutlinters rostanyag**
A pamutlinters rostanyag, amelynek alfa-cellulóz tartalma általában nagyon magas (98–99 tömegszázalék) és hamutartalma pedig igen alacsony (kb. 0,05 tömegszázalék), úgy különböztethető meg a 1404 20 00 alszám alá tartozó, egyszerűen lap vagy tábla formára préselt pamutlinterstől, hogy rostjai (szálai), amelyeket néhány órán át maró szódoldatban nyomás alatt főztek, többé-kevésbé feltárt, míg a 1404 20 00 alszám alatti pamutlinters rostjai (szálai) általában megőrzik eredeti szerkezetüket és hosszúságukat, mivel nem mennek át ilyen kezelésen.
- 4707** **Visszanyert (hulladék és használt) papír vagy karton**
Nem tartozik ide az olyan papírtekercs, amelynek külső rétege részben vízben elázott vagy más módon károsodott (48. árucsoport).
- 4707 10 00** **Fehérítetlen nátronpapír vagy -karton vagy hullámpapír vagy -karton**
Lásd a 4707 10, 4707 20 és a 4707 30 alszámokhoz tartozó HR Magyarázatot.
- 4707 20 00** **Anyagában nem színezett, főként fehérített kémiai rostanyagot tartalmazó más papír vagy karton**
Lásd a 4707 10, 4707 20 és a 4707 30 alszámokhoz tartozó HR Magyarázatot.
Ide tartozik a papírgyártás vagy -feldolgozás vagy a nyomdaipar hulladéka (pl. a vágási és nyírési hulladék) és a használt lyukkártya és -szalag. Az ilyen, újrahasznosításra szánt papír általában szinte teljes mértékben nyomtatás nélküli papírból áll.
- 4707 30 10 és 4707 30 90** **Főleg mechanikai facsiszolatot tartalmazó papír vagy karton (pl. újságpapír, folyóirat és hasonló nyomtatott papír)**
Lásd a 4707 10, 4707 20 és a 4707 30 alszámokhoz tartozó HR Magyarázatot.

48. ÁRUCSOPORT

PAPÍR ÉS KARTON; PAPÍRIPARI ROSTANYAGBÓL, PAPÍRBÓL VAGY KARTONBÓL KÉSZÜLT ÁRUK**Általános megjegyzések**

A papírtekercecseket, amelyeknek külső rétege részben vízben elázott vagy más módon rongálódott, a 4801–4811 vtsz. megfelelő alszáma alá kell osztályozni.

4801 00 00**Újságpapír tekercsben vagy ívben**

Lásd az árucsoporthoz tartozó Megjegyzések 4. pontját és a 4801 vtsz.-hoz tartozó HR Magyarázatot.

4802**Nem bevont papír és karton írásra, nyomtatásra vagy más grafikai célra, nem perforált lyukkártya- és lyukszalag-papír tekercsben vagy téglalap (beleértve a négyzet) alakú ívben, bármilyen méretben, a 4801 vagy a 4803 vtsz. alá tartozó papír kivételével; kézi merítésű papír és karton**

Lásd az árucsoporthoz tartozó Megjegyzések 5. pontját.

4802 10 00**Kézi merítésű papír és karton**

Lásd az árucsoporthoz tartozó HR Magyarázat Általános rendelkezések (B) részét és a 4802 vtsz.-hoz tartozó HR Magyarázat második és harmadik bekezdését.

**4802 40 10
és****Tapéta alappapír****4802 40 90**

A tapéta alappapír lehet fehér vagy színezett, különböző méretű, géppel készre munkált, sűrű, de rugalmas szerkezetű és durva felületű. Az egyik oldalán alkalmas bevonásra és/vagy nyomtatásra, a másik oldalán pedig a csiríz vagy más ragasztószer felkenésére. Ennek az alappapírnak a tapétagyártás és a tapétázás eljárásainak meg kell felelnie.

4803 00**Toalett vagy arcápoló selyem alappapír, törölköző vagy szalvéta alappapír, továbbá hasonló háztartási vagy egészségügyi cikk előállítására felhasználható, kreppelt, ráncolt, domborított, perforált, felületileg színezett, díszített vagy nyomtatott alappapír, cellulózvatta és cellulózszálból álló szövedék tekercsben vagy ívben****4803 00 10****Cellulózvatta**

Lásd a 4803 vtsz.-hoz tartozó HR Magyarázat, első bekezdés, (2) pont, második alpontját.

A nyitott elrendezésű szövedéken kis lyukak látszanak, amikor fény világít át rajta.

**4803 00 31
és****Krepp papír és cellulózszálból álló szövedék (tissu), amelynek tömege****4803 00 39**

A „krepp papír” kifejezés meghatározásához lásd a 4808 vtsz.-hoz tartozó HR Magyarázat első bekezdésének (2) pontját.

A zárt elrendezésű szövedék tömörebb és homogénebb szerkezetű mint a cellulózvatta.

4804**Nem bevont nátronpapír és -karton tekercsben vagy ívben a 4802 vagy 4803 vtsz. alá tartozók kivételével**

A „nátronpapír és -karton” kifejezés meghatározásához lásd az árucsoporthoz tartozó Megjegyzések 6. pontját.

A nátronpapír és -karton nagy mechanikai erősséggel rendelkezik. Töltőanyagot általában nem tartalmaz és meglehetősen nagy méretű, majdnem mindig átlátszatlan, legtöbb esetben gépi simítású (azaz csak az egyik oldalán kalanderezett) és általában látható vízjelekkel ellátott.

A nátronpapír és -karton kiváló csomagoló- és burkolóanyag. Használatos még elektromos kábelek burkolására, hullámpapír lemezek sima oldallapjaként, papírfonal gyártásához és kátrányos, bitumenes vagy aszfaltzott papír vagy karton előállításához.

4804 11 11**Nátron csomagolópapír és karton (kraftliner)****4804 19 90**

Lásd az árucsoporthoz tartozó Alszámos megjegyzések 1. pontját és a vonatkozó HR Alszámos magyarázatot.

- 4804 21 10** **Nátron zsákpapír**
–
4804 29 90 Lásd az árucsoporthoz tartozó Alszámos megjegyzések 2. pontját és a vonatkozó HR Alszámos magyarázatot.
- 4804 31 51** **Elektromos-műszaki szigetelő nátronpapír**
Ez alá az alszám alá tartozik a kondenzátorpapír és kábelpapír.
A kondenzátorpapír vékony papír, amelyet elektromos kondenzátorok szigetelőanyagában használnak. A szálak, amelyekből előállítják a papírt, jelentős tisztítási eljárásokon mennek keresztül, hogy a lap porózusságát minimumra csökkentsék és minden idegen anyagot (különösen a fémeket) gondosan eltávolítsanak.
A kábelpapírt átalakító tekercsek elektromos kábeleinek szigetelésére vagy más elektromos célokra szigetelőnek tervezték. Nagyon jó szigetelő tulajdonságokkal kell rendelkeznie és ezért nincs benne semmilyen fémes vagy savas rész vagy más elektromosan vezetőképes szennyeződés.
- 4804 41 91** **Impregnált nátronpapír**
Ez a fajta papír és karton főleg farostból áll, tömege négyzetméterenként több mint 185 g, de kevesebb mint 225 g és általában 125 cm-nél szélesebb, de 165 cm-nél keskenyebb tekercsekben kiserelt. A Rostanyag- és Papíripari Technikai Szövetség (TAPPI) által megállapított szabványok alapján működő Gurley porózusságmérővel mért porózussági indexe kisebb 13 másodpercnél 100 cm³ és 40 másodpercnél 300 cm³ levegőre vetítve.
Az impregnálásra szánt nátronpapír az itatóspapírhoz hasonlóan viselkedik. A papírra újonnan rajzolt vonalon végig-húzható úgy az ujjunk, hogy a tinta nem maszatolódik el.
A kifejezetten impregnálásra szánt nátronpapírt szintetikus gyantával való impregnálásra tervezték, laminált lapok magas nyomáson történő előállítása céljából.
- 4805** **Nem bevont más papír és karton tekercsben vagy ívben az árucsoporthoz tartozó Megjegyzések 3. pontjában megengedettnél nem nagyobb mértékben megmunkálva vagy feldolgozva**
- 4805 11 00** **Hullám alappapír félkémiai eljárással nyert nyersanyagból**
Lásd az árucsoporthoz tartozó Alszámos megjegyzések 3. pontját.
- 4805 12 00** **Hullám alappapír szalma alapú papíripari nyersanyagból**
Lásd az árucsoporthoz tartozó Alszámos megjegyzések 4. pontját.
- 4805 19 10** **Wellenstoff**
Lásd a 4805 19 alszámhoz tartozó HR Magyarázatot.
- 4805 24 00** **Testliner (visszanyert bevonó karton)**
és
4805 25 00 Lásd az árucsoporthoz tartozó Alszámos megjegyzések 5. pontját.
- 4805 30 10** **Szulfít csomagolópapír**
és
4805 30 90 Lásd az árucsoporthoz tartozó Alszámos megjegyzések 6. pontját.
- 4805 40 00** **Szűrőpapír és -karton**
Lásd a 4805 40 alszámhoz tartozó HR Magyarázatot.
- 4805 50 00** **Nemezpapír és -karton**
Lásd a 4805 50 alszámhoz tartozó HR Magyarázatot.

- 4805 91 00** **Legfeljebb 150 g/m² tömegű**
Ez alá az alszám alá tartozik a teljesen visszanyert (hulladék és használt) papírból adalékanyagok nélkül készült papír és karton, amelynek a repesztőszilárdsága legalább 0,8 kPa, de nem haladja meg az 1,9 kPa-t.
- 4805 92 00** **150 g/m²-t meghaladó, de 225 g/m²-nél kisebb tömegű**
A 4805 91 00 alszámhoz tartozó magyarázat értelemszerűen alkalmazandó.
- 4805 93 20** **Visszanyert papírból készült**
A 4805 91 00 alszámhoz tartozó magyarázat értelemszerűen alkalmazandó.
- 4806** **Növényi pergamen, zsírpapír, pauszpapír (átmásolópapír) és pergamenpapír és más fényezett, átlátszó vagy áttetsző papír, tekercsben vagy ívben**
- 4806 10 00** **Növényi pergamen**
Lásd a 4806 vtsz-hoz tartozó HR Magyarázat első négy bekezdését.
- 4806 20 00** **Zsírpapír**
Lásd a 4806 vtsz-hoz tartozó HR Magyarázat ötödiktől a nyolcadikig terjedő bekezdéseit.
- 4806 30 00** **Pauszpapír (átmásolópapír)**
Lásd a 4806 vtsz-hoz tartozó HR Magyarázat kilencedik bekezdését.
- 4806 40 10** **Pergamenpapír és más fényezett, átlátszó vagy áttetsző papír**
és
4806 40 90 Lásd a 4806 vtsz-hoz tartozó HR Magyarázat tizedik és tizenegyedik bekezdését.
- 4808** **Hullámpapír és -karton (egy vagy két oldalon sima papírral beborított is), kreppelt, redőzött, domborított vagy perforált papír és karton tekercsben vagy ívben, a 4803 vtsz. alá tartozók kivételével**
- 4808 10 00** **Hullámpapír és -karton, perforálva is**
Lásd a 4808 vtsz-hoz tartozó HR Magyarázat (1) pontját.
- 4808 20 00** **Nátron zsákpapír kreppelve vagy redőzve, domborítva vagy perforálva is**
Lásd a 4808 vtsz-hoz tartozó HR Magyarázat (2), (3) és (4) pontját.
- 4808 30 00** **Más nátronpapír kreppelve vagy redőzve, domborítva vagy perforálva is**
Lásd a 4808 vtsz-hoz tartozó HR Magyarázat (2), (3) és (4) pontját.
- 4808 90 00** **Más**
Lásd a 4808 vtsz-hoz tartozó HR Magyarázat (2), (3) és (4) pontját.
- 4809** **Karbonpapír, önmásolópapír és más másoló vagy átíró más papír, nyomtatott is (beleértve a sokszorosító stencilezéshez vagy az ofszet nyomólemezhöz való bevont vagy impregnált papírt is), tekercsben vagy ívben**
- 4809 20 00** **Önmásolópapír**
Lásd a 4816 vtsz-hoz tartozó HR Magyarázat (A) (2) pontját. Az ezen alszám alá tartozó termékek meg kell felelniük az árucsoporthoz tartozó Megjegyzések 8. pontjában megadott méretbeli követelményeknek.

- 4809 90 10** **Karbon- vagy hasonló másolópapír**
Lásd a 4816 vtsz.-hoz tartozó HR Magyarázat (A) (1) pontját. Az ezen alszám alá tartozó áruknak meg kell felelniük az árucsoporthoz tartozó Megjegyzések 8. pontjában megadott méretbeli követelményeknek.
- 4809 90 90** **Más**
Ezen alszám alá más másoló- vagy átrópapírok is tartoznak, mint például a hőmásolópapír és a sokszorosító stencilezéshez vagy az ofszet nyomólemezhöz való bevont vagy impregnált papír. Az ezen alszám alá tartozó áruknak meg kell felelniük az árucsoporthoz tartozó Megjegyzések 8. pontjában megadott méretbeli követelményeknek.
- 4810** **Papír és karton egyik vagy mindkét oldalán kaolinnal (kínai agyaggal) vagy más szervesen anyaggal bevonva, kötőanyag felhasználásával is, de más bevonat nélkül, felületileg színezett, díszített vagy nyomtatott is, tekercsben vagy téglalap (beleértve a négyzet) alakú ívben, bármilyen méretben**
- 4810 13 20** **Papír és karton írásra, nyomtatásra vagy más grafikai célra, amely nem, vagy legfeljebb 10 tömegszázalék mechanikai vagy vegyi-mechanikai eljárással nyert rostanyagot tartalmaz**
–
4810 19 90
Lásd a 4810 13, 4810 14, 4810 19, 4810 22 és 4810 29 alszámokhoz tartozó HR Magyarazatot.
- 4810 22 10** **Papír és karton írásra, nyomtatásra vagy más grafikai célra, amely 10 tömegszázaléknál több mechanikai vagy vegyi-mechanikai eljárással nyert rostanyagot tartalmaz**
–
4810 29 80
Lásd a 4810 13, 4810 14, 4810 19, 4810 22 és 4810 29 alszámokhoz tartozó HR Magyarazatot.
- 4810 22 10** **Kis négyzetméter-tömegű bevont papír**
és
4810 22 90
Lásd az árucsoporthoz tartozó Alszámos megjegyzések 7. pontját.
- 4810 92 10** **Többrétegű**
–
4810 92 90
Lásd a 4805 vtsz.-hoz tartozó HR Magyarázat második bekezdésének (2) pontját.
- 4811** **Papír, karton, cellulózvatta és cellulózszálból álló szövedék bevonva, impregnálva, borítva, felületileg színezve, díszítve vagy nyomtatva, tekercsben vagy téglalap (beleértve a négyzet) alakú ívben, bármilyen méretben a 4803, 4809 vagy a 4810 vtsz. alá tartozók kivételével**
E vámtarifaszám alá bizonyos papír- vagy karton alapú, falborítónak nem alkalmas padlóborítók tartoznak.
Azok a termékek, amelyek padlóborítóként és falborítóként is felhasználhatók (4823 vtsz.), nem tartoznak e vámtarifaszám alá.
- 4811 10 00** **Kátránnyal, bitumennel vagy aszfalttal bevont papír és karton**
Ezen alszám alá tartozik az aszfalttal impregnált két kreppelt lemezből és egy közéjük beillesztett vékony alumínium fóliából álló vízhatlan (damp-proofing) papír.
Nem tartozik ezen alszám alá az aszfalttal vagy hasonló anyaggal teljesen átitatott vagy mindkét oldalán bevont karton tetőfedőlemez céljára (6807 vtsz.).
- 4811 51 00** **Műanyaggal bevont, impregnált vagy beborított papír és karton (a ragasztóanyaggal bevont kivételével)**
és
4811 59 00
A műanyaggal bevont vagy borított papír és karton csak akkor tartozik ez alá az alszám alá, ha a műanyag vastagsága nem haladja meg a teljes vastagság felét (lásd az árucsoporthoz tartozó Megjegyzések 2. g) pontját).
- 4811 60 00** **Viasszal, paraffinviasszal, sztearinnal, olajjal vagy glicerinnel bevont, impregnált vagy borított papír és karton**
Ezen alszám alá tartozik a paraffinozott papír és karton, amelyet tej vagy gyümölcsle tárolására szolgáló dobozok vagy hanglemez tasakok stb. gyártására használnak, és amelyet az egyik oldalán a benne tárolt árukra vonatkozó nyomtatott betűkkel vagy illusztrációkkal láttak el.

- 4811 90 00** **Más papír, karton, cellulózvatta és cellulózszálból álló szövedék**
Ide tartoznak a végtelen formák. A végtelen forma szabályos távolságokra keresztben perforált, a folyamatos lyuksorozat mentén leválasztható lapokból áll, általában hajtogatva vagy tekercs formájában. Olyan nyomtatott anyagot tartalmaz, amely kitöltést igényel. Ezek a termékek oldalsó vezető lyukakkal is rendelkezhetnek, amely lehetővé teszi használatukat különösen gyorsnyomtatókban vagy könyvelőgépekben.
Nem tartozik ez alá az alszám alá a sokszorosított üzleti űrlap végtelen formában (4820 40 00 alszám).
- 4814** **Tapéta és hasonló falborító; átlátszó ablakpapír**
- 4814 10 00** **„Ingrain” papír**
Lásd az árucsoporthoz tartozó Megjegyzés 9. a) ii. és a 4814 vtsz-hoz tartozó HR Magyarázat (A) a) (2) pontját.
- 4816** **Karbonpapír, önmásolópapír és más másoló vagy átíró más papír (a 4809 vtsz. alá tartozók kivételével), a sokszorosító stencil- és az ofszet nyomólemezpapír, dobozba kiszerezve is**
- 4816 20 00** **Önmásolópapír**
Lásd a 4816 vtsz-hoz tartozó HR Magyarázat (A) (2) pontját. Az ide tartozó termékek nem lehetnek az árucsoport Megjegyzéseinek 8. pontjában meghatározott méretűek (4809 vtsz.).
- 4816 90 00** **Más**
Lásd a 4816 vtsz-hoz tartozó HR Magyarázat (A) (1) és (3) pontját és (B) (1) pontját. Az ezen alszám alá tartozó termékek nem lehetnek az árucsoporthoz tartozó Megjegyzések 8. pontjában meghatározott méretűek (4809 vtsz.).
Ezen alszám alá tartozik az ofszet lemez is papírból vagy kartonból (lásd a 4816 vtsz-hoz tartozó HR Magyarázat (B) rész (2) pontjának második mondatát). Ezeknek a termékeknek semmiféle méretelőírásokat nem kell teljesíteniük.
- 4818** **Toalett- (WC)- és hasonló papír, háztartási vagy egészségügyi célra szolgáló cellulózvatta vagy cellulózszálból álló szövedék, legfeljebb 36 cm széles tekercsben, vagy méretre vagy alakra vágva; zsebkendő, tisztítókendő, törő, asztalterítő, szalvéta, csecsemőpelenka, tampon, lepedő és hasonló háztartási, egészségügyi vagy kórházi cikk, ruházati cikk és ruházati tartozék papíripari rostanyagból, papírból, cellulózvattából vagy cellulózszálból álló szövedékből**
- 4818 40 19** **Más**
Ez alá az alszám alá tartozik a papírpelenka betét.
- 4818 40 99** **Más (pl. inkontinenciát kezelő cikk)**
Ezen alszám alá tartozik az inkontinencia termékek és a betegágyi pelenkák.
- 4819** **Doboz, láda, tok, zsák és más csomagolóeszköz papírból, kartonból, cellulózvattából vagy cellulózszálból álló szövedékből; iratgyűjtő doboz, levéltartó doboz és hasonló cikk papírból vagy kartonból irodai, üzleti vagy hasonló célra**
- 4819 20 00** **Összehajtható doboz, láda és tok, a hullámpapírból vagy -kartonból készültek kivételével**
Lásd a 4819 vtsz-hoz tartozó HR Magyarázat (A) pontjának második bekezdését.
- 4819 60 00** **Iratgyűjtő doboz, levéltartó doboz, tárolódoboz és hasonló cikk irodai, üzleti vagy hasonló célra**
Lásd a 4819 vtsz-hoz tartozó HR Magyarázat (B) pontját.

- 4820** Regiszter, üzleti könyv, jegyzetfüzet (notesz), megrendelőkönyv, orvosi vénytömb, írótümb, előjegyzési jegyzetömb, napló és hasonló termék, iskolai füzet, írómappa, iratrendező (cserélhető lapokkal vagy más), dosszié, iratborító, sokszorosított üzleti űrlap, karbon betétlapos tömb és más irodaszer papírból vagy kartonból; album, minták vagy gyűjtemények számára és könyvborító papírból vagy kartonból
- 4820 40 00** Sokszorosított üzleti űrlap és karbon betétlapos tömb
Lásd a 4820 vtsz-hoz tartozó HR Magyarázat első bekezdésének (4) és (5) pontját.
Lásd a 4811 90 00 alszámhoz tartozó magyarázatot is.
- 4823** Más papír, karton, cellulózzavta és cellulózzszálból álló szövedék méretre vagy alakra vágva; más termék papíripari rostanyagból, papírból, kartonból, cellulózzavtából vagy cellulózzszálból álló szövedékből
- 4823 20 00** Szűrőpapír és -karton
Lásd a 4823 vtsz-hoz tartozó HR Magyarázat második bekezdésének (1) pontját.
- 4823 90 85** Más
Lásd a 4823 vtsz-hoz tartozó HR Magyarázat második bekezdésének (3) és (6)–(17) pontját.
Ezen alszám alá tartoznak azok a termékek, amelyek padlóborítóként és falborítóként egyaránt felhasználhatók.
Ezen alszám alá tartozik a kondenzátorpapír is, amelyet mint elektromos szigetelőpapírt, kondenzátorokban, szigetelőanyagként használnak. Nagyon egyenletes, rendkívül vékony (vastagsága általában 0,006 mm-től 0,02 mm-ig terjed) és teljesen pórusmentes. Általában szódás vagy szulfátos papírpépből és néha rongypépből készítik. A kondenzátorpapír kémiaiilag semleges, még a kisebb fémes részekről is mentes és nagyon jó mechanikai és szigetelő tulajdonságokkal rendelkezik (dielektrikus vesztesége nincs).

49. ÁRUCSOPORT

KÖNYVEK, ÚJSÁGOK, KÉPEK ÉS MÁS NYOMDAIPARI TERMÉKEK; KÉZIRATOK, GÉPÍRÁSOS SZÖVEGEK ÉS TERVRAJZOK

- 4901 Nyomtatott könyv, brosúra, röpirat és hasonló nyomtatvány, egyes lapokban is**
- 4901 99 00 Más**
Lásd az árucsoporthoz tartozó Megjegyzések 3. pontját.
- 4905 Nyomtatott térkép és vízrajzi vagy minden más hasonló nyomtatott térkép, beleértve az atlaszt, falitérképet, helyrajzi térképet és földgömböt is**
- 4905 10 00 Földgömb**
Lásd a 4905 vtsz-hoz tartozó HR Magyarázatot, nem tartozik ide kezdetű bekezdése előtti utolsó bekezdését, valamint a nem tartozik ide kezdetű bekezdés f) pontját.
- 4905 91 00 és
4905 99 00 Más**
Ezen alszámok alá tartoznak a reklámcélokból megjelentetett, helyrajzilag hiteles térképek, reklámanyagot tartalmazók is (például gumi- vagy autógyárok, ásványolaj-társaságok, stb. által megjelentetett autóstérképek).
- 4907 00 Forgalomban lévő vagy forgalomba bocsátásra szánt posta-, illeték- vagy hasonló postatiszta bélyeg abban az országban, ahol névértéke van vagy lesz; bélyegzőlenyomattal ellátott papír; bankjegy; csekk úrlap; részvény, értékpapír vagy kötvény és hasonló jogcímű okmányok**
- 4907 00 10 Posta-, illeték- és hasonló bélyeg**
Lásd a 4907 vtsz-hoz tartozó HR Magyarázat (A) pontját.
- 4908 Levonókép (levonómatrica)**
- 4908 10 00 Üvegesíthető levonókép (levonómatrica)**
Lásd a 4908 vtsz-hoz tartozó HR Magyarázat harmadik bekezdését.
- 4911 Más nyomtatvány, beleértve a nyomtatott képet és fényképet is**
- 4911 10 10 és
4911 10 90 Kereskedelmi reklámanyag, katalógus és hasonló**
Lásd a 4911 vtsz-hoz tartozó HR Magyarázat ötödik bekezdésének (1) pontját.
- 4911 10 10 Kereskedelmi katalógus**
Az ide tartozó kiadványok termékek leírását vagy illusztrációit tartalmazzák, valamint megadják azok árát és rendelési számát.
- 4911 91 00 Kép, minta és fénykép**
Ezen alszám alá tartoznak a 3703 vtsz. alá tartozó termékek megvilágítva és előhívva.
Ugyancsak ide tartoznak a művészi fólianyomatok (művészeti selyem-szítanyomás), akkor is, ha a művész aláírta vagy megszámozta.
- 4911 99 00 Más**
Nem tartozik ide a nyomtatvány, úgy mint az utazásra szóló jegy és a beszállókártya egy vagy több mágneses csíkkal (8523 21 00 alszám).

XI. ÁRUOSZTÁLY

TEXTILIPARI ALAPANYAGOK ÉS TEXTILÁRUK

Általános megjegyzések

1. Mint a HR Magyarázatból kitűnik (lásd az áruosztályhoz tartozó magyarázat Általános rendelkezéseinek utolsó bekezdését), a XI. áruosztály két részre osztható:
 - a) az első részben (50–55. árucsoport) a textilalanyagokat fajtájuknak megfelelően csoportosították, a többféle textilalanyagból álló termékek osztályozását az áruosztályhoz tartozó Megjegyzések 2. pontja szabályozza;
 - b) a második részben (56–63. árucsoport), az 5809 00 00 és 5902 vtsz-ok kivételével, a textilanyagokat anyaguk szerint nem különböztették meg sem az árucsoport, sem a vámtarifaszámok szintjén. Az 56–63. árucsoportokon belül ugyanakkor számos vtsz-t tovább osztottak az alkotó textilanyagok függvényében. Ezekben az esetekben, az ezen alszámok alá történő osztályozásnak összhangban kell lennie az áruosztályhoz tartozó Alszámos megjegyzések 2. pontjával.
2. Az áruosztályhoz tartozó Alszámos megjegyzések 2. pontja tartalmazza az 56–63. árucsoportba tartozó, két vagy több textilalanyagból készült áruk osztályozását meghatározó szabályokat. Ezeket az árukat a túlsúlyban lévő textilanyagoknak megfelelő alszám alá kell osztályozni, és ahol szükséges, figyelembe kell venni az áruosztályhoz tartozó Megjegyzések (2) (B) pontját is.

Ezen szabályok alkalmazása során, mindamelllett, az áruosztályhoz tartozó Alszámos megjegyzések (2) (B) bekezdése a)–c) pontjait is figyelembe kell venni.
3. Az áruosztályhoz tartozó Megjegyzések 2. pontjára vonatkozó értelmezési irányelveket a HR Magyarázat vonatkozó részei tartalmazzák (lásd például az ezen áruosztályhoz tartozó magyarázat Általános rendelkezéseinek (I) (A) részét).

A Megjegyzések 2. pontjának alkalmazásakor nem kell figyelembe venni:

 - a) a szegélyben lévő fonalakat, feltéve, hogy nem képezik a befejezett termék meghatározó részét, mint például bizonyos, esernyőkhöz és kendőkhöz használt anyagok szegélyei;
 - b) az anyagba belekevert, a vágás helyét mutató elválasztó fonalakat;
 - c) anyag végein lévő fonalakat (igaz fonalak), ha ezek olyan textilanyagból állnak, amelyek különbözik attól, amiből maga az anyag áll.
4. A nem fehérített, fehérített és színezett kifejezés jelentését, ha azt fonallal kapcsolatban alkalmazzák, illetve a nem fehérített, fehérített, festett, különféle színű fonalból szőtt és nyomott kifejezések jelentését, ha azt szövettel kapcsolatban alkalmazzák, az áruosztályhoz tartozó Alszámos megjegyzések (1) a)–h) pontjai tartalmazzák.
5. A különböző szövésmódok leírását lásd az áruosztályhoz tartozó HR Magyarázat Általános rendelkezések (I) (C) részének Alszámos magyarázatában.

50. ÁRUCSOPORT

SELYEM

5004 00 Selyemfonal (a selyemhulladékból készült fonal kivételével), nem a kiskereskedelem számára szokásos módon kiszerezve

5004 00 10 Fehérítetlen, mosott vagy fehérített

A fehérítetlen selyemszálak egy vagy több megsodort grege (grézs) fonalat tartalmaznak; ezeket még nem hámtalanították (nem vonták ki a szericint). A fehérítetlen selyemszálak max. 30 % szericint (természetes ragasztóanyag) tartalmaznak és a legtöbb esetben még megvan természetes, enyhén sárgás színük. A fehérítetlen selyemszálakat általában tovább kezelik, de akár közvetlenül is beledolgozhatják az anyagba.

A fehérítetlen selyemszálak mosása hámtalanítja azokat (kivonja a szericint), és ennek során az egyágú szálak az őket beborító szericintől megtisztulnak. Ezt általában forró szappanos vízzel vagy hígított kálilúggal végzik.

A még jelenlévő természetes színeket a fehérítés tünteti el.

5005 00 Fonal selyemhulladékból, a kiskereskedelem számára szokásos módon kiserelt fonal kivételével

5005 00 10 Fehérítetlen, mosott vagy fehérített

Az 5004 00 10 alszámhoz tartozó magyarázat értelemszerűen alkalmazandó.

5007 Szövet selyemből vagy selyemhulladékból

5007 20 11 Más szövet, legalább 85 tömegszázalék selyem- vagy selyemhulladék- (a burettselem kivételével) tartalommal

–
5007 20 71

Lásd az 5007 20 alszámhoz tartozó HR Magyarázatot.

5007 20 11 Krepp

és
5007 20 19

Az ezen alszám alá tartozó szövetek általában könnyűek és befejezett állapotban szemcsés vagy hullámos megjelenésűek, ami annak a következménye, hogy magas sodratú (általában 2 000–3 600 fordulat méterenként) kreppfonalból készülnek, amelyek természetüktől fogva hajlamosak hurok formálására.

Az említett fonalakat felhasználhatják a láncfonalban, a vetülékfonalban vagy mindkettőben, akár önmagában, akár alacsony sodratú fonallal keverve is. Az ellentétes sodratú fonalak gyakran váltakoznak, azaz az S sodratú fonalakat Z sodratúak követik, azért hogy ellenkező irányba orientálják a szomszédos fonalak sodrásra való hajlamosságát, így biztosítva a hullámosság egyensúlyát.

Ide tartozik az igazi krepp, azaz amelyikben legalább a láncfonal vagy a vetülékfonal nagy része kreppfonalból áll. A legismertebbek: a de chine, a marocain, a georgette, a satin krepp, a charmeuse krepp és a chiffon krepp.

Az olyan szövetet, amely csak az egyik oldalán kreppelt vagy a felülete egy részén (zsinórok, szalagok, vagy minták), ugyancsak ide kell osztályozni.

Nem tartozik ide az olyan szövet, amelyben a krepp hatást nem kreppfonalak használatával érik el, például, amelyikben a krepp megjelenést különleges szövések (például sable) és különböző méretű és sodratú fonalak kombinált használatára eredményezi.

5007 20 21 Kínai nyersselyem, habutai, honan, santungselem, festetlen nyers selyem és hasonló távol-keleti szövet, tiszta selyemből (nem keverve burettel vagy más selyemhulladékkal vagy más textilanyaggal)

–
5007 20 39

Az ezen alszámok alá tartozó szövetek különböző egyedi jelleggel rendelkeznek minőségük, mintázottságuk és megjelenésük alapján.

Leggyakrabban házi készítésű kézi szövőszéken készülnek egyszerű szövással (vászonkötés, sávolykötés, szatén) nyers, (nem cérnázott) sodrat nélküli selyem elemi szálakból. A szegélyeik gyakran hibásak. Tarisznya formára hajtják össze: hosszában a két végüket összeillesztik és az anyagra ráhajtják, aztán az anyagot köréjük hajtják. Néhány fajtánál (különösen a kínaiaknál) néha másfajta összehajtási módot is alkalmaznak; az egyik vége alul, a másik felül van, majd a hossza mentén yardonként (0,91 m) négyszer visszahajtják.

Lehetnek azonban másképpen kiserelve is, például feltekerve.

Ezek a szövetek a következők:

1. Habutai; sodrat nélküli egyedi szálakból szőtt vászon- vagy sávolykötésű japán szövet. A habutai kifejezés általában a vászonkötéssel szőtt, a sávolykötéssel szőtt szövetet jelenti.

Fehérítetlen állapotban ezek a szövetek érdes tapintatúak és szürkés- vagy piszkosfehér árnyalatúak. Mosás (például fehérítés) után, vagyis amikor a selyem ragasztóanyagot eltávolítják, fehér vagy fehéres színűvé válnak és további feldolgozás nélkül felhasználhatók készáruk előállítására.

A fehérítésüket követően általában írezik vagy tömörítik; ezek az eljárások tömöttebb állapot, fényesebb megjelenést és nagyobb tömeget eredményeznek;

2. Pongee (kínai nyersselyem); kínai szövetek, név szerint shantung, honan, assan, antung, ninghai, attól függően, hogy melyik vidékről származik. Ezek a szövetek viszonylag vastagok és nehezebbek, mint a fent említett japánok; fehérítetlen állapotban sárgás vagy vöröses árnyalatúak, mosás után a fehérítetlen vagy teljesen kimosott lenhez vagy batiszthoz hasonló színűek. Lehetnek bordázottak is, amennyiben felselyem szövőkötéssel (vászonkötéssel) állítják elő, különböző vastagságú szálakból;

3. Tussah (vagy tussore); Északkelet-India egyik vidékéről származó szövet, amelyet egy vad selyemhernyófaj selyméből szőnek. A kifejezés kiterjedt a kínai szövetre is és ma már tölgyfalevelekkel táplálkozó, vad selyemhernyófaj által készített selyemből néhány távol-keleti országban előállított, hasonló típusú szövetet is jelent;
4. Corah; Calcutta környékén előállított szövet, amely nagyban hasonlít a japán habutaihoz, de abban különbözik tőle, hogy kevésbé szabályos és vékonyabb fonalból készítik. Jellemző rá a szegélyén áthaladó paszomány jelenléte.

5007 20 41**Áttetsző szövet (nyitott szövés)**

Az áttetsző szövetek (nyitott szövésűek) azok, amelyekben az egyedi lánc- és egyedi vetülékfonalak közötti térköz legalább akkora, mint a felhasznált fonalak átmérője.

5007 20 61**57 cm-t meghaladó, de legfeljebb 75 cm szélességgel**

Ezen alszám alá leginkább a nyakkendőkészítésre használt szövetvégek (fabric widths) tartoznak.

51. ÁRUCSOPORT

GYAPJÚ, FINOM VAGY DURVA ÁLLATI SZŐR; LÓSZŐR FONAL ÉS SZÖVET

- 5102** **Finom és durva állati szőr, nem kártolva, nem fésülve**
- 5102 11 00** **Kasmír kecske szőre**
Lásd az 5102 11 alszámhoz tartozó HR Magyarázatot.
- 5103** **Gyapjú vagy finom vagy durva állati szőr hulladéka, beleértve a fonalhulladékot is, a foszlatott anyag kivételével**
- 5103 10 10** **Nem karbonizált**
A nem karbonizált kifejezés értelmezéséhez lásd az 5101 vtsz-hoz tartozó HR Magyarázat harmadik bekezdésének (B) pontját.
- 5103 10 90** **Karbonizált**
A karbonizált kifejezés értelmezéséhez lásd az 5101 vtsz-hoz tartozó HR Magyarázat harmadik bekezdésének (C) pontját.
- 5105** **Kártolt vagy fésült gyapjú, finom vagy durva állati szőr (beleértve a fésült gyapjú darabokat is)**
- 5105 21 00** **Fésült gyapjú darabokban**
A fésült gyapjú darabokban kifejezés értelmezéséhez lásd az 5105 vtsz-hoz tartozó HR Magyarázata hetedik bekezdését.
- 5105 31 00** **Kasmírkecske szőre**
Lásd az 5102 11 alszámhoz tartozó HR Magyarázatot.
- 5106** **Kártolt gyapjú fonal a kiskereskedelem számára szokásos módon kiserelt fonal kivételével**
- 5106 10 10** **Fehérítetlen**
A fehérítetlen gyapjúfonalak különböző eljárásokkal teljesen megtisztított gyapjúból készült fonalak. Nem fehérítettek, festettek vagy nyomottak és ezért még rendelkeznek a gyapjú természetes színével.
Lásd még az áruosztályhoz tartozó Alszámos megjegyzés 1. b) pontját.
- 5106 20 10** **Legalább 85 tömegszázalék gyapjú- és finomállatiszór-tartalommal**
Ezen alszámok alá csak a 85 vagy nagyobb tömegszázalék gyapjú és finom állati szőr keverékét tartalmazó fonal tartozik, amelyben a gyapjú túlsúlyban van a finom állati szőrrel szemben; ellenkező esetben a fonalat az 5108 vtsz. alá kell osztályozni.
- 5106 20 91** **Fehérítetlen**
Az 5106 10 10 alszámhoz tartozó magyarázat értelemszerűen érvényes.
- 5107** **Fésült gyapjú fonal, a kiskereskedelem számára szokásos módon kiserelt fonal kivételével**
- 5107 10 10** **Fehérítetlen**
Lásd az 5106 10 10 alszámhoz tartozó magyarázatot.

5107 20 10 és 5107 20 30	Legalább 85 tömegszázalék gyapjú- és finom állati szőr tartalommal Ezen alszámok alá csak a 85 vagy nagyobb tömegszázalék gyapjú és finom állati szőr keverékét tartalmazó fonal tartozik, amelyben a gyapjú túlsúlyban van a finom állati szőrrel szemben; ellenkező esetben a fonalat az 5108 vtsz. alá kell osztályozni.
5107 20 10	Fehérítetlen Az 5106 10 10 alszámhoz tartozó magyarázat értelemszerűen érvényes.
5107 20 51	Fehérítetlen Az 5106 10 10 alszámhoz tartozó magyarázat értelemszerűen érvényes.
5107 20 91	Fehérítetlen Az 5106 10 10 alszámhoz tartozó magyarázat értelemszerűen érvényes.
5108	Finom állati szőrből készült (kártolt vagy fésült) fonal, a kiskereskedelem számára szokásos módon kiserelt fonal kivételével
5108 10 10	Fehérítetlen Az 5106 10 10 alszámhoz tartozó magyarázat értelemszerűen érvényes.
5108 20 10	Fehérítetlen Az 5106 10 10 alszámhoz tartozó magyarázat értelemszerűen érvényes.

52. ÁRUCSOPORT

PAMUT

- 5201 00 Pamut nem kártolva, vagy nem fészülve**
- 5201 00 10 Szívóképessé tett vagy fehéritett**
A szívóképessé tett pamut viszonylag nagy mennyiségű nedvesség felszívására képes.
A fehéritett pamut olyan pamut, amelyből a színes idegen anyagokat, amelyeket más módon nem lehet eltávolítani, különböző vegyszerek útján oxidációval vagy redukcióval távolítottak el.
- 5208 Pamutszövet, legalább 85 tömegszázalék pamuttartalommal, legfeljebb 200 g/m² tömegben**
- 5208 11 10 Szövet kötszer és orvosi géz gyártásához**
Ezek finom, gézszerű vászonkötésű szövetek, csúszásra általában hajlamosak. Egyedi szálabból készülnek, négyzetcentiméterenként 28 szálnál kevesebbet tartalmaznak.
- 5208 21 10 Szövet kötszer és orvosi géz gyártásához**
Lásd az 5208 11 10 alszámhoz tartozó magyarázatot.
- 5209 Pamutszövet, legalább 85 tömegszázalék pamuttartalommal, 200 g/m²-t meghaladó tömegű**
- 5209 42 00 Denimszövet**
Lásd az árucsoporthoz tartozó Alszámos megjegyzés (1) bekezdését és az áruosztályhoz tartozó HR Magyarázat Általános rendelkezéseinek I. (C) részéhez tartozó Alszámos magyarázatát.
- 5211 Pamutszövet, 85 tömegszázaléknál kevesebb pamuttartalommal, elsősorban vagy kizárólag műszállal keverve, 200 g/m²-t meghaladó tömegű**
- 5211 42 00 Denimszövet**
Lásd az árucsoporthoz tartozó Alszámos megjegyzés (1) bekezdését és az áruosztályhoz tartozó HR Magyarázat Általános rendelkezéseinek I. (C) részéhez tartozó Alszámos magyarázatát.
- 5211 49 10 Jacquard-szövet**
A Jacquard-szövet anyagában mintás szövet, amelyet egyedi láncfonalak kiemelésével állítanak elő. Ily módon finom rajzolatú, nagyon különböző mintázatokat állítanak elő. Főleg bútorok kárpitozásához, matracok borításához és függönyanyagként használják.

53. ÁRUCSOPORT

MÁS NÖVÉNYI TEXTILSZÁLAK; PAPIRFONAL ÉS PAPIRFONALBÓL SZÓTT SZÖVET**5308 Fonal más növényi textilrostból; papírfonal****5308 10 00 Kókuszrost fonal**

Csak az egy vagy két sodratú kókusz(rost)fonal tartozik ezen alszám alá. A három vagy több sodratot tartalmazó kókuszrost fonal, az áruosztályhoz tartozó Megjegyzések (3) bekezdésének (A) d) pontja értelmében, az 5607 vtsz. alá osztályozandó.

54. ÁRUCSOPORT

SZINTETIKUS VAGY MESTERSÉGES VÉGTELEN SZÁLAK (VÉGTELEN MŰSZÁLAK); SZINTETIKUS VAGY MESTERSÉGES TEXTILANYAGBÓL KÉSZÜLT SZALAG ÉS HASONLÓK**Általános megjegyzések**

A nagy szakítószilárdságú fonal kifejezés értelmezéséhez lásd az áruosztályhoz tartozó Megjegyzések 6. pontját.

Az elasztomer fonal definícióját az áruosztályhoz tartozó Megjegyzések 13. pontja tartalmazza.

5401 Végtelen műszálból készült varrócérna, a kiskereskedelem számára szokásos kiserelésben is**5401 10 12 Magfonal**

és
5401 10 14

Az ezen alszámok alá tartozó magfonal olyan hímzőfonal, amely több összesodort szálból áll; minden egyes szál tartalmaz részlegesen természetes, szintetikus vagy mesterséges textilszállal borított szintetikus rostot.

Figyelembe véve a használatukat, ezek a fonalak kemény bélmagvú fonalak, azaz nem elasztikus maggal készülnek.

Mivel kevert fonalakról van szó, csak akkor osztályozandók ide, amikor a fonal komponens van túlsúlyban (lásd az áruosztályhoz tartozó Megjegyzések (2) bekezdését). A magfonalak általában ilyenek.

Nem tartoznak ide viszont a lágymagvú fonalak, amelyek magja elasztomer fonalból van, és amelyek tömege általában nem haladja meg az össztömeg 20 %-át (az áruosztályhoz tartozó Megjegyzések 2. pontja alapján történő besorolás).

Nem tartoznak ide az elasztomer fonalból álló maggal rendelkező azon termékek sem, amelyeknél a mag köré spirálisan kész fonalat tekertek (5606 00 91 alszám).

5401 10 16 Terjedelmesített fonal

Lásd az 5402 31–5402 39 alszámokhoz tartozó HR Magyarázatot.

5402 Szintetikus végtelen szálból készült fonal (a varrócérna kivételével), nem a kiskereskedelem számára szokásos kiserelésben, beleértve a 67 decitexnél kisebb finomsági számú monofileket is**5402 31 00 Terjedelmesített fonal**

–
5402 39 00

Lásd az 5402 31-től az 5402 39-ig terjedő alszámokhoz tartozó HR Magyarázatot.

5402 46 00 Más, poliészterekből, részlegesen irányított

Lásd az 5402 46 alszámhoz tartozó HR Magyarázatot.

5404 Szintetikus végtelen, legalább 67 decitex finomsági számú monofil, amelynek átmérője legfeljebb 1 mm; szintetikus textilanyagokból készült, legfeljebb 5 mm látható szélességű szalag és hasonló (pl. szintetikus műszalma)

Az ezen vtsz. alá tartozó monofil és más termékek meghatározásához lásd az 5404 vtsz.-hoz tartozó HR Magyarázatot.

5404 11 00 Monofil

–
5404 19 00

A megfelelő hosszúságúra levágott, hasított végű (fleurees) és ecsetben használt szintetikus monofilt ezen alszámok alá kell osztályozni.

Az ezen alszám alá tartozó szintetikus monofillal való összeillesztésből és összesodrásból előállított többszörös vagy többágú fonal nem ezen alszám alá, hanem az 5401, 5402, 5406 vagy 5607 vtsz-ok közül megfelelő alszám alá tartozik. A keresztmetszetüktől függetlenül azonban az ezen alszám alá tartozó egyágú monofilek soha nem tekinthetők az 5607 vtsz. alá tartozó zsinag, kötél és hajókötélnek.

A következő táblázat a szintetikus monofil, szalag és hasonló termékek, keresztmetszetüktől (vagy szélességüktől) függő, osztályozását foglalja össze:

Szintetikus monofil, melynek legnagyobb keresztmetszete	— nem haladja meg az 1 mm-t és mérhető	— 67 decitexnél kisebb	5402 vtsz.
	— meghaladja az 1 mm-t (az alábbi lapított termék kivételével)	— nem kevesebb, mint 67 decitex	5404 11 00, 5404 12 00 vagy 5404 19 00 3916 vtsz.
Szintetikus szalag és hasonló (beleértve a kettéhajtott szalagot és lapított csövet is), amelynek látható szélessége (hajlított és lapított állapotban is)		— nem haladja meg az 5 mm-t	5404 90 10 vagy 5404 90 90
		— meghaladja az 5 mm-t	általában 3920 vtsz.
Szintetikus szalag 5 mm-nél nagyobb tényleges szélességgel, mely azonban kissé megsodorva és összenyomva 5 mm-t nem meghaladó látható szélességű			5404 90 10 vagy 5404 90 90

5404 90 10

Polipropilénből

A 3920 20 80 alszámhoz tartozó magyarázat értelemszerűen alkalmazandó, bár az ezen alszám alá tartozó dekorációs szalag látható szélessége legfeljebb 5 mm.

5405 00 00

Mesterséges végtelen, legalább 67 decitex finomsági számú monofil, amelynek átmérője legfeljebb 1 mm; mesterséges textilanyagokból készült, legfeljebb 5 mm látható szélességű szalag és hasonló (pl. mesterséges műszalma)

Az 5404 vtsz. magyarázata értelemszerűen érvényes.

5408

Mesterséges végtelen szálból készült szövet, beleértve az 5405 vtsz. alá tartozó anyagokból készült szövetet is

5408 22 10

135 cm-t meghaladó, de legfeljebb 155 cm szélességű, vászonkötésű, sávolykötésű, keresztsávoly-kötésű vagy atlaszkötésű

A vászonkötés, sávolykötés és a keresztsávolykötés kifejezések meghatározását lásd az áruosztályhoz tartozó Általános rendelkezések I. (C) részének Alszámos magyarázatában.

A szatén (atlasz) sávoly esetén a kötéspontok egymástól távol helyezkednek el, úgyhogy egymást nem érintik. Így jön létre az egyenletes, fényes felület. A szaténnek legalább ötszálú sávolynek kell lennie.

A kötésrajzot az alábbi ábra mutatja:

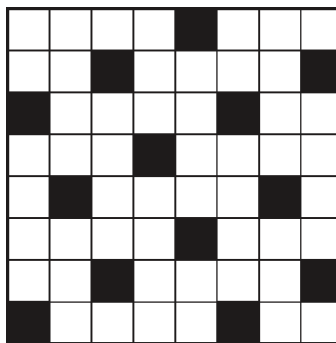

Szatén sávoly

55. ÁRUCSOPORT

SZINTETIKUS VAGY MESTERSÉGES VÁGOTT SZÁLAK (VÁGOTT MŰSZÁLAK)**5516****Szövet mesterséges vágott szálból****5516 23 10****Jacquard-szövet, legalább 140 cm szélességű (matrachuzat)**

Az 5211 49 10 alszámhoz tartozó magyarázat értelemszerűen alkalmazandó.

56. ÁRUCSOPORT

VATTA, NEMEZ ÉS NEM SZÓTT TEXTÍLIA; KÜLÖNLEGES FONALAK; ZSINEG, KÖTÉL ÉS HAJÓKÖTÉL ÉS KÁBEL, VALAMINT EZEKBŐL KÉSZÜLT ÁRUK**Általános megjegyzés**

A két vagy több textilanyagból álló áruk vámtarifaszámokon belüli osztályozásához lásd az áruosztályhoz tartozó Általános megjegyzéseket.

5601	Vatta textilanyagokból és ebből készült áruk; legfeljebb 5 mm hosszú textilszál (pihe), textilpor és őrlési csomó
5601 10 10 és 5601 10 90	Egészségügyi betét és tampon, csecsemőpelenka és pelenkabetét és hasonló egészségügyi cikk vattából Lásd az 5601 vtsz-hoz tartozó HR Magyarázat (A) (2) pontját.
5601 21 10 – 5601 29 00	Vatta; más, vattából készült áru Az ezen alszámok alá tartozó tisztítópálca (cotton buds) egy fa, műanyag vagy összetekert papír szál, egyik vagy mindkét végén vattacsomóval ellátva, amelyet fül, orrlyuk, köröm, stb. tisztítására használnak fertőzésgátlók vagy bőrtisztítók alkalmazása, illetve szépségápolási célból.
5601 21 10	Nedvszívó Az 5201 00 10 alszámhoz tartozó magyarázatban a nedvszívó kifejezésre vonatkozó meghatározás értelemszerűen érvényes.
5601 30 00	Textilpihe, -por és őrlési csomó Lásd az 5601 vtsz-hoz tartozó HR Magyarázat (B) és (C) részét.
5602	Nemez, impregnált, bevont, beborított vagy rétegelt is
5602 10 11 és 5602 10 19	Tűnemez Lásd az 5602 vtsz-hoz tartozó HR Magyarázat negyedik bekezdését.
5602 10 31 és 5602 10 38	A textilszálak szövédékeiből, önmagukból felhúzott szállal, összeöltéssel készített nemez Lásd az 5602 vtsz-hoz tartozó HR Magyarázat hetedik bekezdését.
5606 00	Paszományozott fonal és az 5404 és az 5405 vtsz. alá tartozó szalag és hasonló áru paszományozva (az 5605 vtsz. alá tartozók és a paszományozott lószőrfonal kivételével); zseníliafonal (beleértve a pelyhes zseníliafonalat is); hurkolt, bordázott fonal
5606 00 91	Paszományozott fonal A paszományozott fonal magja elasztomer fonalból is állhat (lásd az áruosztályhoz tartozó Megjegyzések 13. pontját).

57. ÁRUCSOPORT

SZŐNYEGEK ÉS MÁS TEXTIL PADLÓBORÍTÓK**Általános megjegyzés**

A két vagy több textilanyagból álló áruk vámtarifaszámokon belüli osztályozásához lásd az áruosztályhoz tartozó Általános megjegyzéseket.

5701**Csomózott szőnyeg és más textil padlóborító, konfekcionálva is**

Amint azt az 5701 vtsz-hoz tartozó HR Magyarázat leírja, a csomózott szőnyeg, szőnyeganyag és padlóborító gyártásának előzetes és végső fázisa a láncfonalaknak néhány vetüλέkfonállal történő egyszerű összeszövése úgy, hogy a szőnyeg végei a helyükre kerüljenek. Az ilyen szövött szőnyegvégeket néha szegély felerősítésével alakítják ki.

A szőnyeg készítésének végső fázisát elérve, a szőnyeg végétől bizonyos távolságra elvágják a láncfonalakat. Az így nyert rojt a láncfonalak szabad végeiből áll. A jó minőségű szőnyegeknek a rojtot néha csomókba kötik és a csomót olyan közel nyomják a szövött részhez amennyire csak lehet, hogy meggátolják a láncfonalak kicsúszását a rojtból. Olyan szőnyeg is létezik, amelyre külön teszik fel a rojtot, így az nem a szőnyeg saját láncfonalaiból áll.

A legtöbb szőnyeg esetében a minta lehetővé teszi, hogy az alapot megkülönböztessük a szegélytől. A szegély csupán az alapszőnyeg keretét alkotja, amely a szélekhez és a végekhez csatlakozik.

A kézzel készített négyszögletes szőnyegek szélei ritkán pontosan párhuzamosak. Ha tehát összetett vámokat alkalmaznak, a szőnyegek méreteit a középvonaltól kell számítani, azaz attól az egyenestől, amely a szemben lévő oldalak közepén halad át.

A szőnyegek területének kiszámításakor a négyzetdeciméter törtrészeit figyelmen kívül kell hagyni.

5702**Szőtt szőnyeg és más textil padlóborító, nem tűzve vagy nem pelyhesítve, konfekcionálva is, beleértve a „Kelim”, „Schumack”, „Karamanie” és hasonló kézi szövésű szőnyeget is****5702 10 00****Kelim, Schumack, Karamanie és hasonló kézi szövésű szőnyeg**

Ezen alszám alá nehéz kézi szövésű szövetek tartoznak. Általában sokszínűek, sima felületűek, hurkok és csomók nélkül. Némelyiken hosszanti mélyedések vannak a láncfonalak között, amelyek elválasztják a különböző színű vetüλέkfonalakat.

Alkalmask padlóborítónak vagy díványtakaró céljára, faliszőnyegnek vagy ajtófüggönynek is.

Ezek főleg a Közép-Keletről származó egzotikus szövetek és lehetnek darabokban, vagy még gyakrabban felhasználásra alkalmas formában, beszegve, rojtozva vagy rávarrt szegélyekkel, vagy másképpen konfekcionálva.

58. ÁRUCSOPORT

KÜLÖNLEGES SZÖVETEK; BOLYHOS SZÖVETEK; CSIPKE; KÁRPIT; PASZOMÁNY; HÍMZÉS**Általános megjegyzés**

A két vagy több textilanyagból álló áruk vámtarifaszámokon belüli osztályozásához lásd az áruosztályhoz tartozó Általános megjegyzéseket.

- 5801** **Bolyhos szövet és zseníliaszövet, az 5802 vagy az 5806 vtsz. alá tartozó szövetek kivételével**
- Az áruosztályhoz tartozó, a két vagy több textilanyagból álló termékek osztályozására vonatkozó előírásokra tekintet nélkül meg kell jegyezni, hogy a zseníliaszövetek esetében csupán a zseníliafonál bolyhait alkotó textilanyagot kell figyelembe venni.
- A kötőgépen készült bársonyutánzat vagy plüss az adott esettől függően az 5907 00 00 vtsz. alá vagy a 60. árucsoportba tartozik.
- 5801 21 00** **Pamutból**
- 5801 26 00** Lásd az 5801 22 és 5801 32 alszámokhoz tartozó HR Magyarázatot.
- 5804** **Tüll és más hálószövet, a szövött, a kötött vagy hurkolt termék kivételével; csipke végben, szalagban vagy mintázott darabokban, a 6002–6006 vtsz. alá tartozók kivételével**
- 5804 10 10** **Tüll és más hálószövet**
és
5804 10 90 Lásd az 5804 vtsz.-hoz tartozó HR Magyarázat (I) részét.
- A kötőgépen (pl. Raschel gépen) készített tüll utánzat a 60. árucsoportba tartozik.
- 5804 10 10** **Sima**
- Ezen alszám tekintetében az a termék számít sima tüllnek vagy más hálószövetnek, amelynél a teljes felületen csak egyszerű, szabályos, azonos alakú és méretű szemek találhatók, mintázat vagy átszövés nélkül. Nem kell viszont figyelmet fordítani a fenti meghatározás alkalmazása során az apró hurkokra, amelyek a szemek kialakításából adódnak.
- 5804 21 10** **Gépi csipke**
–
5804 29 90 Lásd az 5804 vtsz.-hoz tartozó HR Magyarázat (II) részét.
- A kézi és gépi csipke megkülönböztetésével kapcsolatosan lásd az 5804 21, 5804 29 és az 5804 30 alszámokhoz tartozó HR Magyarázatot.
- Figyelemmel kell lenni arra, hogy a csipkéhez igen hasonló, a kereskedelemben ténylegesen csipkeként árult kötött termék nem osztályozható az 5804 vtsz. alá. Az ilyen anyag Raschel gépen készül és arról ismerhető fel, hogy a lánckötésre emlékeztetően az áttört (szemakasztásos) kötés a szemek metszésével jön létre, nem pedig a lánccsúszalák keresztezésével.
- A minta átlátszatlan részeinek kitöltésére használt szálak azokba a kis szemekbe vezetnek be, amelyek a szemakasztásos kötés kis hatszögeit alkotják, ahol a szálak lánctűzés tartja a helyén. Az áttört kötés tehát nem ér véget ott, ahol a minta kezdődik; ellenkezőleg, annak alapját képezi (ez nincs mindig így a gépi csipke esetében).
- Az 5804 21, 5804 29 és az 5804 30 alszámokhoz tartozó HR Magyarázat, amely alapján a géppel készült csipke felismerhető, a Raschel csipkére is érvényes: a szemek vagy azok részei azután is megmaradnak, ha a csipkét csíkokra vágják, a körvonalazó és a mintázó fonalak folyamatossága és a hibák rendszeres ismétlődése stb. ugyanúgy látható.
- Tehát a Raschel gépen készült termék áruosztályozási szempontból kötöttnek tekintendő és így a 60. árucsoportba tartozik.
- A tű- vagy horgolt csipkét utánzó anyag, amelyet a vegyi hímzéshez hasonlóan állítanak elő, nem osztályozható gépi csipkének, hanem az 5810 vtsz. alá tartozik.

- 5806 Szövött keskenyáru, az 5807 vtsz. alá tartozó áruk kivételével; vetülékszál nélkül, láncfonalakkból ragasztással összeállított keskenyáru (szalagutánzat)**
- 5806 20 00 Más szövet legalább 5 tömegszázalék elasztomerfonal- vagy gumiszáltartalommal**
Lásd az áruosztályhoz tartozó Megjegyzések 13. pontját az elasztomerfonal meghatározására vonatkozóan.
- 5806 32 10 Valódi széllel**
A valódi széllel ellátott szövött keskenyáru olyan lánc- és vetülékfonalakkból álló szövet, amelynek két hosszanti szélét a vetülékfonal megfordulása alakítja ki. Mivel a fonal megszakítás nélkül mozog, a kibomlást megakadályozza.
- 5806 40 00 Vetülékszál nélkül, láncfonalakkból ragasztással összeállított keskenyáru (szalagutánzat)**
Lásd az 5806 vtsz.-hoz tartozó HR Magyarázat (B) pontját.
- 5810 Hímzés méteráruban, szalagban vagy mintázott darabokban**
- 5810 10 10 Hímzés látható alapszövet nélkül (léghímzés)**
és
5810 10 90 Lásd az 5810 10 alszámhoz tartozó HR Magyarázatot.

59. ÁRUCSOPORT

IMPREGNÁLT, BEVONT, BEBORÍTOTT VAGY RÉTEGES SZÖVETEK; MŰSZAKI TEXTILÁRU

Általános megjegyzés

A két vagy több textilanyagból álló áruk vámtarifaszámokon belüli osztályozásához lásd az áruosztályhoz tartozó Általános megjegyzéseket.

5911

Az árucsoporthoz tartozó Megjegyzések 7. pontjában meghatározott textiltermék és textiláru műszaki célra

Ide azok a textiltermékek osztályozandók, amelyeket az 5911 vtsz.-hoz tartozó HR Magyarázat meghatároz, méteráruban vagy olyan formára vágva, ahogy azt az árucsoporthoz tartozó Megjegyzések 7. a) pontja leírja, továbbá az olyan műszaki célú textiltárgyak (az 5908 00 00–5910 00 00 vtsz.-ok alá tartozók kivételével) négyzetlegetestől eltérő formára vágva, összeállítva vagy más módon konfekcionálva, amelyek a fentiekben említett méteráruból vagy más textilanyagból készültek.

A textil szövet kifejezés értelmezését lásd az árucsoporthoz tartozó Megjegyzések 1. pontjában.

5911 10 00

Szövet, nemez és nemezzel bélelt szövet gumival, bőrrel vagy más anyaggal bevonva, beborítva vagy rétegelve, amelyet kártbevonatnak (kártolószalagnak) használnak, és hasonló szövetek, amelyeket más műszaki célokra használnak, beleértve a szövőorsók (láncengerek) burkolására szolgáló, gumival impregnált bársony keskeny-árut is.

Az ide tartozó termék lehet méteráruban, egyszerűen hosszában felvágva, négyzetlegetes alakra vágva; ha bármilyen más formában van, az 5911 90 10 vagy az 5911 90 90 alszám alá tartozik.

A hasonló szövet más műszaki célra kifejezés csak olyan textilszövetet, nemezt vagy nemezzel bélelt szövetet jelent más anyaggal (például gumi, bőr) kombinálva, amelyet az alszám szövege meghatároz. Ilyen szövet a nyomókendő gumival kombinálva, amelyet a rotációs hengerek beborítására használnak és amelynek négyzetmétertömege 1 500 g vagy az alatti (tekintet nélkül a textilanyag és a gumi arányára) vagy 1 500 g feletti, ha több, mint 50 tömegszázalék textilanyagot tartalmaz. Az 1 500 g feletti négyzetmétertömegű olyan nyomókendők, amelyek legalább 50 tömegszázalék gumit tartalmaznak a 4008 vtsz. alá tartoznak.

Ezen alszám alá tartoznak az olyan transzmissziós szíjak vagy konvektor szalagok, amelyek egy vagy több rétegesen szőtt, két réteg poliamid szövet közé beagyazott fonásanyag csíkból készülnek, és amelyekben a fonásanyag csupán megerősítésre szolgál. Minden csíkot hőhatás mellett kötőanyaggal összepréselték, vastagságuk 3 mm alatti, hosszuk nem meghatározott vagy adott méretre vágott. A 3 mm-es vagy annál vastagabb, illetve végtelenített vagy rögzítővel felszerelt ilyen szalag az 5910 00 00 vtsz. alá osztályozandó.

Nem tartoznak ezen vtsz. alá az egyszerű lánc- és vetülékfonalakkal álló műanyagból (5903 vtsz.) vagy gumival (4008 vagy 5906 vtsz.) borított textíliák.

5911 20 00

Szitaszövet, konfekcionálva is

Lásd az 5911 vtsz.-hoz tartozó HR Magyarázat (A) (2) részét.

Az ilyen szövetek lehetnek méteráruban vagy a tervezett felhasználás szerint konfekcionálva (például alakra vágva, szalaggal szegélyezve, fém fűzőkarikákkal felszerelve).

Ha a nem kiszabott szűrőszöveteket méteráruban mutatják be, kitörölhetetlenül meg kell jelölni azokat olyan módon, amiből kétséget kizáróan kiderül, hogy szűrési vagy hasonló ipari célokra szolgálnak:

— A szövet mindkét szélén – a szegélyét nem érintve – egyenletes távolságra átlóival megjelölt négyzet alakú jeleket kell elhelyezni oly módon, hogy az egymást követő jelek távolsága a négyzetek egymáshoz közeli oldalai között mérve egy méternél kisebb legyen, valamint, hogy a szemben lévő széleken a jelek a másik oldali jelek közötti távolság felénél helyezkedjenek el (mindegyik jel középpontja egyenlő távolságra legyen a szemben fekvő két legközelebbi jel középpontjától).

- A négyszögek oldalvonalai vastagságának 5 mm-nek kell lennie, az átlóké pedig 7 mm. A négyszögek külső méretei a következők legyenek: hosszúság: 8 cm, szélesség: 5 cm.
- A jeleket egy, a szövet színétől elütő színnel kell nyomtatni letörölhetetlen módon.

Mindegyik jelet úgy kell elhelyezni, hogy a hosszabbik oldala párhuzamos legyen a szövet láncfonalaival (lásd az alábbi ábrát).

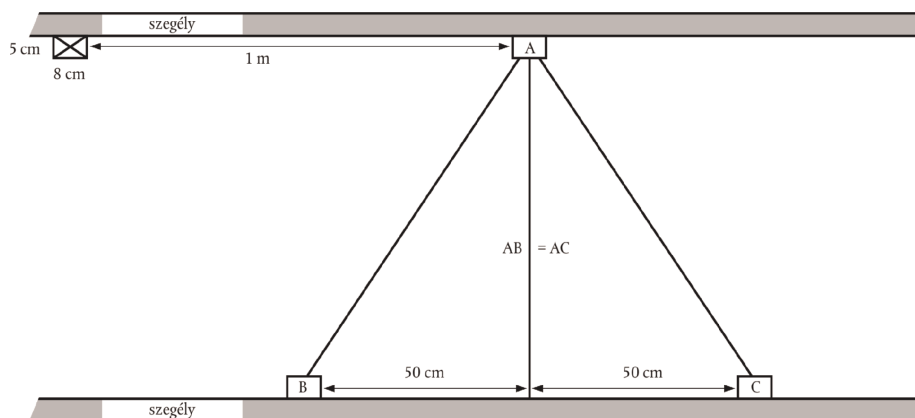

A vámhatóság másféle jelölést is elfogadhat, ha abból kétséget kizáróan kiderül, hogy a termék olyan ipari célokra szolgál, mint a szitálás, a szűrés stb. és nem ruházati vagy hasonló felhasználásra szánják.

Nem tartoznak ide a szitanyomó keretek, amelyek alapra felszerelt szövetből állnak (5911 90 90 alszám), valamint a kézi sziták és rosták (9604 00 00 vtsz).

5911 90 10
és
5911 90 90

Más

Az ide tartozó textil termékeket az 5911 vtsz-hoz tartozó HR Magyarázat (A) része sorolja fel, az 5911 10 00, 5911 20 00 és az 5911 40 00 alszámok alá tartozó textiltermékek kivételével, valamint az 5911 vtsz-hoz tartozó HR Magyarázat (B) része az 5911 20 00 alszám alatti konfekcionált szitaszövet és az 5911 31 11–5911 32 90 alá tartozó árucikkek kivételével.

Lásd az 5911 90 alszámhoz tartozó HR Magyarazatot az egyesített monofil spirálokból készült, textíliákhoz hasonlóan használt termékek és a papírgyártó vagy hasonló gépeken alkalmazott nemez osztályozására vonatkozóan.

60. ÁRUCSOPORT

KÖTÖTT VAGY HURKOLT KELMÉK

Általános megjegyzés

A két vagy több textilanyagból álló áruk vámtarifaszámokon belüli osztályozásához lásd az áruosztályhoz tartozó Általános megjegyzéseket.

- 6002** **Kötött vagy hurkolt kelme, 30 cm-t nem meghaladó szélességű, legalább 5 tömegszázalék elasztomerfonalat vagy gumiszálát tartalmazó, a 6001 vtsz. alá tartozó kivételével**
Az elasztomerfonal meghatározására vonatkozóan lásd az áruosztályhoz tartozó Megjegyzések 13. pontját.
- 6003** **Kötött vagy hurkolt kelme, 30 cm-t nem meghaladó szélességű, a 6001 és a 6002 vtsz. alá tartozó kivételével**
- 6003 30 10** **Raschel-csipke**
A raschel csipke Jacquard raschel típusú gépen készült csipkeszerű mintázatú kötött kelme. A mintázat és az alap változó kelmevastagságot eredményezhet. A kelme sűrűségének fokozatos változása lehetővé teszi, hogy a mintázatban árnyékhatást, illetve domború szerkezetet alakítsanak ki.
- 6004** **Kötött vagy hurkolt kelme, 30 cm-t meghaladó szélességű, legalább 5 tömegszázalék elasztomerfonalat vagy gumiszálát tartalmazó, a 6001 vtsz. alá tartozó kivételével**
Az elasztomer fonál meghatározására vonatkozóan lásd az áruosztályhoz tartozó Megjegyzések 13. pontját.
- 6005** **Lánchurkolt kelme (beleértve a paszományozógéppel készültet is), a 6001–6004 vtsz. alá tartozó kivételével**
A lánchurkolt kelme lánchurkoló gépen, Raschel gépen vagy paszományozógépen készül. A vetülekrendszerű kötéstől eltérően ez a termék úgy jön létre, hogy a láncfonalakat hurkok fűzik össze egymással. A lánchurkolt terméket egy vagy több, a kelme hossza mentén végigfutó szálrendszer alkotja. Az egymás melletti szálak összekapcsolódnak és ugyanakkor hurkokat képeznek (többszálas technika) (lásd még az árucsoporthoz tartozó HR Magyarázat Általános rendelkezések (A) (II) részét).
A paszományozógép a lánchurkoló gépek családjába tartozik. A kelme hosszirányában végigfutó láncfonal rendszerrel és vízszintes vetülekfonalakkal dolgozik. A paszományozógépet gyakran ruhaipari célokra szolgáló kötött szalagok (rugalmas szegőszalagok derékra vagy lábra, névkitűző szalagok, váll-lapok, szegélyszalagok, fejpántok, villámzárak), valamint függönyök és díszpárnák szegélyszalagjának előállítására használják.
- 6005 31 50** **Raschel-csipke, a függönykelme vagy a függönyháló kivételével**
Lásd a 6003 30 10 alszámhoz tartozó magyarázatot.
- 6005 32 50** **Raschel-csipke, a függönykelme vagy a függönyháló kivételével**
Lásd a 6003 30 10 alszámhoz tartozó magyarázatot.
- 6005 33 50** **Raschel-csipke, a függönykelme vagy a függönyháló kivételével**
Lásd a 6003 30 10 alszámhoz tartozó magyarázatot.
- 6005 34 50** **Raschel-csipke, a függönykelme vagy a függönyháló kivételével**
Lásd a 6003 30 10 alszámhoz tartozó magyarázatot.

61. ÁRUCSOPORT

KÖTÖTT VAGY HURKOLT RUHÁZATI CIKKEK, KELLÉKEK ÉS TARTOZÉKOK**Általános megjegyzések**

1. A két vagy több textilanyagból álló árúk vámtarifaszámokon belüli osztályozásához lásd az áruosztályhoz tartozó Általános megjegyzéseket.
2. A kiskereskedelmi forgalom részére készletben összeállított ruházati cikkek osztályozásához lásd az áruosztályhoz tartozó Megjegyzések 14. pontját.
3. Ha egy, a 6103 vagy 6104 vtsz. alá tartozó öltöny vagy ruhaegyüttes egyik darabján valamilyen díszítést alkalmaznak, amely nem található meg a másikon vagy a többin, ezeket a ruházati cikkeket mindaddig öltönyként, vagy ruhaegyüttesként kell osztályozni, amíg a díszítés nem jelentős és a ruhadarab egy-két helyére korlátozódik (például a gallérra és a kézelőkre vagy a hajtókákra és a zsebekre).

Ha azonban ezek a díszítések a ruhadarab kötése során készültek, az öltönyként, illetve ruhaegyüttesként történő áruosztályozás kizárt, kivéve, ha a díszítés márkajelzés vagy hasonló jelkép.

4. A felsőtestet takaró ruházati cikkek az alsótestet takaró ruházati cikkektől és a teljes testet takaró (pl. felsőkabátok, ruhák) ruházati cikkektől eltérően olyan ruházati cikkek, amelyek:
 - objektív jellemzőik alapján (stílus, szabás, stb.) egyértelműen például anorákként, (öltöny-) zakóként és ruhaegyüttesek felsőrészeként, ingként és blúzként, pizsama felsőrészeként, pulóverként, kardigánként és mellényként, síruhák felsőrészeként, stb. való viselésre szántak (amennyiben másutt nem kerül meghatározásra, ezeknek a ruházati cikkeknek nem kell teljesen fedniük a felsőtestet), és
 - nem érnek combközépig alá. A divat miatt azonban e ruházati cikkek bizonyos részei a comb közepe alá is leérhetnek (például különleges divatos fodrok, de a frakkok hagyományos fecskefarok része is), de ez a ruházati cikkek hosszát tekintve elhanyagolható, mivel nem változtatják meg ezen ruházati cikkek funkcióját, hogy takarják a felsőtestet.

6101 Férfi- vagy fiúfelsőkabát, -autóskabát, -pelerin, -köpeny, -anorák (beleértve a sízubbonyt is), -viharkabát, -széldzseki és hasonló árúk kötött vagy hurkolt anyagból, a 6103 vtsz. alá tartozó árúk kivételével

A 6201 91 00–6201 99 00 alszámokhoz tartozó magyarázat értelemszerűen alkalmazandó.

6101 20 10 Felsőkabát, autóskabát, pelerin, köpeny és hasonló árúk

A felsőkabát és hasonló áru egyik jellemzője, hogy viselés közben a testet legalább combközépig takarnia kell.

Általában a szokásos férfiméret (normál méret, a fiúméreteket kivéve) esetében a tarkó (a hetedik nyakcsigolya) magasságában lévő nyaki varrástól az alsó széléig a vízszintesen leterített ruhadarabon mért minimális hossza centiméterben kifejezve megfelel a lenti táblázatban foglaltaknak (lásd az alábbi rajzot).

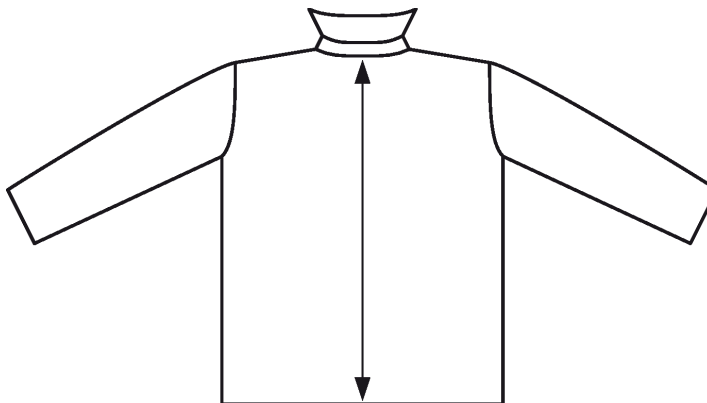

A táblázatban szereplő méretek a szokásos férfiméretű (normál méret, a fiúméreteket kivéve) ruhadarabok méretének átlagát jelentik – S (small, kis méret), M (medium, közepes méret) és L (large, nagy méret).

A ruhadarab nyaki varrásától az alsó széléig mért hosszúság centiméterben – szokásos férfiméret (a fiúméreteket kivéve)

S (small) kis méret	M (medium) közepes méret	L (large) nagy méret
86 cm	90 cm	92 cm

Azokat a ruhadarabokat, amelyek nem elég hosszúak ahhoz, hogy felsőkabát vagy hasonló áruként osztályozzák – a szintén ide tartozó autóskabátok kivételével (az autóskabát és hasonló áru meghatározását lásd alább) – a 6101 20 90, 6101 30 90 vagy a 6101 90 80 alszám alá kell besorolni.

Autóskabát

Az autóskabát laza szabású, hosszú ujjú felsőruházati termék, amelyet a többi ruhadarab felett, az időjárás elleni védelem céljából viselnek. Általában nehéz szövetből készülnek, az 5903, 5906 vagy az 5907 00 00 vtsz. alá tartozó anyagok kivételével. Az autóskabát hosszúsága csípőn alul érőtől a combközépig terjedhet. Egy vagy kétsoros gombolású lehet.

Az autóskabát általában rendelkezik az alábbi jellemzőkkel:

- elől teljesen nyitható, gombokkal, néha húzózárral vagy patentokkal záródik,
- bélelt, bélése lehet kivehető (esetleg tűzőtt és/vagy steppelt),
- szellőzőnyílás a hát közepén vagy az oldalakon.

További lehetséges jellemzők:

- zsebek,
- gallér.

Az autóskabát nem rendelkezik a következőkkel:

- csuklya,
- összehúzási lehetőség zsinórral vagy más módon derékban és/vagy a ruhadarab alján. Ez azonban nem zárja ki az övet.

Az „és hasonló áru” kifejezés az autóskabát esetében az olyan ruhaneműt is jelenti, amelynek jellemzői megegyeznek az autóskabátéval, de van csuklyája is.

6101 30 10 Felsőkabát, autóskabát, pelerin, köpeny és hasonló áruk

Lásd a 6101 20 10 alszámhoz tartozó magyarázatot.

6101 90 20 Felsőkabát, autóskabát, pelerin, köpeny és hasonló áruk

Lásd a 6101 20 10 alszámhoz tartozó magyarázatot.

6102 Női- vagy leányka-felsőkabát, -autóskabát, -pelerin, -köpeny -anorák (beleértve a sízubbonyt is), -viharkabát, -széldzseki és hasonló áruk kötött vagy hurkolt anyagból, a 6104 vtsz. alá tartozó áruk kivételével

A 6201 91 00–6201 99 00 alszámokhoz tartozó magyarázat értelemszerűen alkalmazandó.

6102 10 10 Felsőkabát, autóskabát, pelerin, köpeny és hasonló áruk

A 6101 20 10 alszámhoz tartozó magyarázat értelemszerűen alkalmazandó, de a női ruhaneműk (a leánykáknak szántakat kivéve) méretei az alábbiak:

A ruhadarab nyaki varrásától az alsó széléig mért hosszúság centiméterben – szokásos női méret (a leányka-méreteket kivéve)

S (small) kis méret	M (medium) közepes méret	L (large) nagy méret
84 cm	86 cm	87 cm

6102 20 10 Felsőkabát, autóskabát, pelerin, köpeny és hasonló áruk

Lásd a 6102 10 10 alszámhoz tartozó magyarázatot.

6102 30 10 Felsőkabát, autóskabát, pelerin, köpeny és hasonló áruk

Lásd a 6102 10 10 alszámhoz tartozó magyarázatot.

6102 90 10 Felsőkabát, autóskabát, pelerin, köpeny és hasonló áruk

Lásd a 6102 10 10 alszámhoz tartozó magyarázatot.

6104 Női vagy leánykakosztium, -ruhaegyüttes, -ujjas, -blézer, -ruha, -szoknya, -nadrágszoknya, -hosszúnadrág, vállpántos és melles munkanadrág (overall), -bricsesz nadrág és -sortnadrág (a fürdőruha kivételével) kötött vagy hurkolt anyagból**6104 41 00 Ruha****6104 49 10**

A ruha olyan ruhadarab, amelyet a test takarására szántak, általában a vállaktól kiindulva esetleg a bokáig vagy még lejjebb, ujjakkal vagy azok nélkül. Olyannak kell lennie, hogy hordani lehessen minden egyéb ruhadarab egyidejű viselése nélkül. Ez a kifejezés magában foglalja az áttetsző ruhákat is. Az alsónemű viselése nem zárja ki ezen ruhadarabok ruhaként történő osztályozását. Ha egy ilyen ruhadarab felső része vállpántból és elülső vagy elülső és hátsó kötény felsőrészből áll, csak akkor tekinthető ruhának, ha az említett kötény felsőrész méretei, szabása és elhelyezkedése lehetővé teszi, hogy a fentiek szerint viseljék. Ha e feltételnek nem felel meg, a ruhadarabot szoknyaként a 6104 51 00–6104 59 00 alszámok valamelyike alá kell osztályozni.

6104 51 00

Szoknya és nadrágszoknya

6104 59 00

A szoknya kifejezés olyan ruhadarabot jelent, amelyet az alsótest takarására szántak, általában a deréktól kiindulva esetleg a bokáig vagy még lejjebb. A szoknya olyan ruhadarab, amelyet még legalább egy másikkal együtt kell hordani, mint pl. a T-ing, ing, blúz, ingblúz, pulóver vagy más hasonló, a felsőtest takarására szolgáló ruhanemű. Ha az ilyen ruhadarabnak vállpántja is van, attól még minősülhet szoknyának.

Ha a vállpánton kívül a ruhadarabnak elülső és/vagy hátsó kötény felsőrésze is van, akkor mindaddig szoknyának osztályozható ezen alszámok alá, míg az említett kötény felsőrész méretei, szabása és elhelyezkedése lehetővé nem teszi, hogy azt a fentiekben említett felső ruhadarabok nélkül viseljék. A nadrágszoknya a fenti jellemzőknek megfelelő ruházati termék, amely azonban a lábakat külön-külön takarja. Szabása és méretei megkülönböztetik a sorttól és a nadrágtól.

6106

Női vagy leánykablu, -ing és -ingblúz kötött vagy hurkolt anyagból*Blúz*

A női vagy leánykablu könnyű, a felsőtest takarására szánt különleges tervezésű, általában bő szabású ruhadarab, gallérral vagy anélkül, ujjakkal vagy azok nélkül, bármilyen nyakkivágással vagy legalább vállpántokkal, gombokkal vagy más kapcsolókkal (a gombok vagy kapcsolók hiánya csak nagyon mélyen kivágott ruhadarab esetében megengedett), dekoratív díszítésekkel, mint sálgallér, zsabó, csipke, gallér vagy hímzés, vagy ezek nélkül készült.

Ing és ingblúz

A női vagy leánykaing vagy -ingblúz olyan a felsőtest takarására szánt, a nyak vonalától teljesen vagy részben nyitott, ujjakkal és általában gallérral ellátott ruhadarab, amelyen lehetnek zsebek is, kivéve a derékvonal alatti zsebeket. Ezek szabása a férfi- vagy fiúingekéhez hasonló, így általában elől nyitott. A két nyitott rész jobbról balra záródik vagy fedi át egymást.

Az árucsoporthoz tartozó Megjegyzések 9. pontja szerint az ezen vtsz. alá tartozó ingek és ingblúzek lehetnek olyanok is, hogy az elülső nyitott rész két oldalának szélei nem fedik át egymást.

Az ide tartozó ruhadarabok derék alá érnek, a blúzek általában rövidebbek, mint a fent említett többi ruhafélek.

Nem tartoznak ide azok a ruhadarabok, amelyek hosszuknál fogva ruhaként hordhatóknak tekinthetők.

6107

Férfi- vagy fiúalsónadrág, -rövidnadrág, -hálóing, -pizsama, -fürdőköpeny, -háziköntös és hasonló áru kötött vagy hurkolt anyagból

6107 21 00

Hálóing és pizsama

6107 29 00

Ezen alszámok alá tartozik a kötött vagy hurkolt férfi- vagy fiúpizsama, amelyet – általános megjelenése és anyagának jellege miatt – kizárólag vagy főleg éjszakai viselésre szántak.

A pizsama két darabból áll, ezek a következők:

- egy, a felsőtest betakarására szánt, általában zubbony típusú ruhadarab,
- egyszerű szabású nadrág vagy sort, nyílás nélkül vagy elől elhelyezkedő nyílással.

A pizsama e részeinek egymással megegyező méretűnek, szabásúnak, alapanyagúnak, színűnek, díszítésűnek és kidolgozottságúnak kell lennie, hogy világosan látszódjék, egy személy általi együttes használatra szántak.

A pizsamának a következők alapján felismerhetően kényelmes éjszakai viseletnek kell lennie:

- anyagának jellege,
- általában bő szabása, és
- kényelmetlen kiegészítők, mint pl. nagy vagy sok gomb és terjedelmes díszítés hiánya.

Az overall típusú egyrészes hálóruhát, amely a testnek mind az alsó, mind a felső részét betakarja és mindkét lábat külön burkolja be a 6107 91 00 vagy a 6107 99 00 alszám alá kell besorolni.

6108 Női vagy leánykakombiné, -alsószoknya, -rövidnadrág, -alsónadrág, -hálóing, -pizsama, -hálókötös, -fürdőköpeny, -házikötös és hasonló áruk kötött vagy hurkolt anyagból**6108 31 00 Hálóing és pizsama****6108 39 00**

Ezen alszámok alá tartozik a kötött vagy hurkolt női vagy leányka pizsama, amelyet – általános megjelenése és anyagának jellege miatt – kizárólag vagy főleg éjszakai viselésre szántak.

A pizsama két darabból áll, ezek a következők:

- egy, a felsőtest betakarására szánt, általában zubbony, pulóver vagy hasonló típusú ruhadarab,
- egyszerű szabású nadrág vagy sort, nyílással vagy anélkül.

A pizsama e részeinek egymással megegyező méretűnek, szabásúnak, alapanyagúnak, színűnek, díszítésűnek és kidolgozottságúnak kell lennie, hogy világosan látszódjék, egy személy általi együttes használatra szánták.

A pizsamának a következők alapján felismerhetően kényelmes éjszakai viseletnek kell lennie:

- anyagának jellege,
- általában bő szabása, és
- kényelmetlen kiegészítők, mint pl. nagy vagy sok gomb és terjedelmes díszítés hiánya.

A „bébidoll” nevezetű ruhaegyüttest, amely igen rövid hálórühából és egy ehhez illő rövidnadrágból áll, szintén pizsamának kell tekinteni.

Az overall típusú egyrészes hálórühát, amely a testnek mind az alsó, mind a felső részét betakarja és mindkét lábat külön burkolja be a 6108 91 00–6108 99 00 alszámok alá kell besorolni.

6109 T-ing, atléta és más alsó trikóing kötött vagy hurkolt anyagból

Az árucsoporthoz tartozó Kiegészítő megjegyzések 2. pontjában említett ruhadarabok, amelyek a nyakvonalnál elől részlegesen nyitottak, összegombolhatók (összekapcsolhatók) vagy csupán átfedik egymást, nem tartoznak e vámtarifaszám alá. Ezek általában jellegük szerint a 6105 vagy a 6106 vtsz. alá tartoznak az árucsoporthoz tartozó Megjegyzések 4. és 9. pontja alapján, vagy az ujjatlan férfi- vagy fiúruhák közé a 6114 vtsz. alá az árucsoporthoz tartozó Megjegyzések 4. pontjának második mondata szerint.

6110 Ujjas mellény, pulóver, kardigán, mellény és hasonló áru kötött vagy hurkolt anyagból

Az ide tartozó ruhadarabokat a felsőtest takarására szánták, ezek lehetnek ujjakkal ellátottak vagy ujjatlanok, bármilyen nyakkivágásúak, gallérral, zsebekkel vagy mindezek nélkül.

Ezek a ruhadarabok általában alul, az elülső nyílás körül, a kézelőknél vagy a karöltőnél beszegettek vagy bordázottak.

Készülhetnek bármilyen textilszálból előállított mindenfajta kötött vagy hurkolt anyagból, beleértve a könnyű- vagy finomkötésűeket is.

Bármilyen módon díszítve is lehetnek, ideértve a csipkét és a hímzést is.

Példák az ide tartozó ruhaneműkre:

1. ujjas mellény és pulóver, beleértve a szvettert is (V, terített, kerek vagy hajónyakkal, magas vagy garbónyakkal), amelyet a fejen keresztülhúzva vesznek fel. Ezeknek általában nincs sem nyílása a nyakvonalban, sem pedig begombolási (bekapcsolási) lehetősége;
2. az előző bekezdésben említettekhez hasonló ruhaneműk, gallérral vagy anélkül, de ezeknek részleges kivágásuk van a nyakvonalon pl. elől vagy a vállon, amely gombokkal vagy kapsokkal záródik;
3. mellény és kardigán, amely elől teljesen hosszában nyitott, gombokkal (kapsokkal) vagy azok nélkül, gallérral vagy anélkül;
4. két darabos ruhagarnitúra (twinsset), amely egy ujjas vagy ujjatlan pulóverből és egy hosszú vagy rövid ujjú kardigánból áll. A két ruhadarabnak azonos méretűnek, azonos anyagból készítettnek és azonos színűnek kell lennie. Ha van rajtuk minta vagy díszítés, azonosnak kell lennie mindkét darabon;

5. az előző bekezdések bármelyikében leírt, T-ing vagy hasonló ruházati cikk gyártásához használt könnyű anyagból készült ruhadarab, húzózsínórral, bordázott derékszallaggal vagy más összehúzási lehetőséggel az alján.

Nem tartozik ide:

- a) a női vagy leányka blúz (6106 vtsz.);
- b) anorák, viharkabát, lemeberdzsek és hasonló áruk (jellegük szerint 6101 vagy 6102 vtsz.);
- c) T-ing, atléta és más trikóing (6109 vtsz.).

6110 12 10
és
6110 12 90

Kasmír kecske szőreből

Lásd az 5102 11 alszámhoz tartozó magyarázatot.

6110 20 10

Könnyű, finom kötésű póló, magas nyakú blúz és pulóver

Az alábbi ruhadarabok tekinthetők könnyű pólónak, magas vagy garbónyakú pulóvernek és blúznak: könnyű testhezálló ruhadarab, finomkötésű, a felsőtestet borító ruhanemű, egy vagy több színben, ujjakkal vagy azok nélkül, bevágás nélküli magas vagy garbónyakkal.

A finomkötésű kifejezés olyan kötést jelent, amely centiméterenként mind vízszintesen, mind függőlegesen legalább 12 szemet tartalmaz egy 10 × 10 cm-es minta egyik oldalán számlálva.

A könnyű magas vagy garbónyakú pulóvereket és blúzokat általában egytűsoros vagy sima kötéssel, bordás (1 × 1) kötéssel vagy interlock géppel készítik.

Az egytűsoros vagy sima kötés a vetülékrendszerű kötés legegyszerűbb formája (1. ábra), az anyag színoldalán a szemek kis V vagy fordított V alakúak (2. ábra), a hátoldalon pedig egymásba kapcsolódó hurkok (3. ábra).

1. ábra
egytűsoros
(sima)

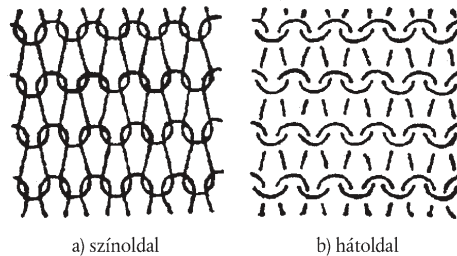

2. ábra
egytűsoros
(sima)
színoldal

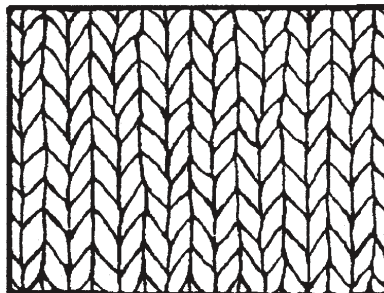

3. ábra
egytűsoros
(sima)
hátoldal

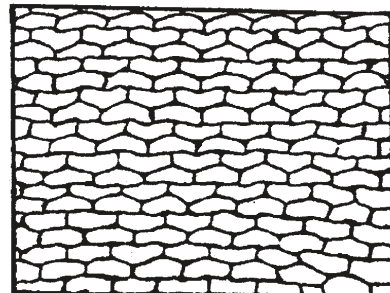

Az egy sima – egy fordított típusú bordás finomkötés (4. ábra) minden sorban tartalmaz egy sima és egy fordított kötési szemet (5. ábra); tehát hosszirányban az egyik oldali bordának a másik oldalon bemélyedés felel meg az anyagon. A kötött anyag két oldala tehát hasonló megjelenésű (6. és 7. ábra).

4. ábra

egy sima – egy fordított típusú bordás finomkötés

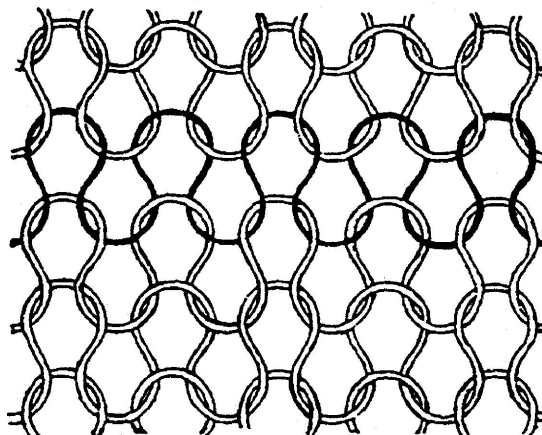

5. ábra

egy sima – egy fordított típusú bordás finomkötés

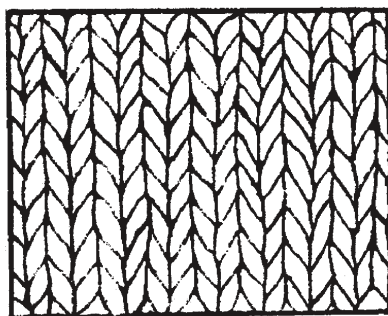

6. ábra

egy sima – egy fordított típusú bordás finomkötés
színoldal

7. ábra

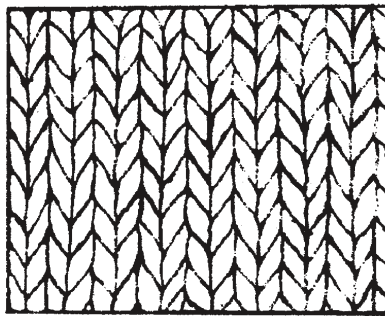
egy sima – egy fordított típusú bordás finomkötés
hátoldal

Az interlock kétszeresen bordázott kötési forma, amelynél a két oldal képe azonos. Ezt a hatást két egy sima – egy fordított típusú szemsor egymásba hurkolásával érik el (8. ábra), így az anyag mindkét oldalán az egyik oldali bordát alkotó szem a másik oldalival váltakozik (9. ábra). Így tehát a bordák az anyag mindkét oldalán azonosan helyezkednek el (10. és 11. ábra).

8. ábra

Interlock

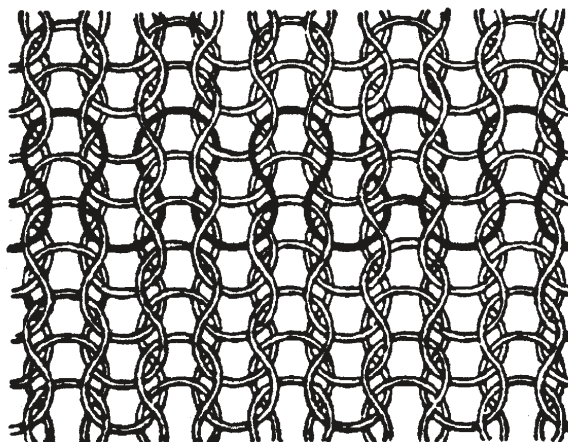

9. ábra

Interlock

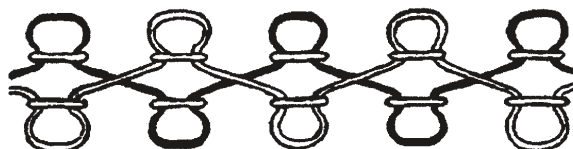

10. ábra

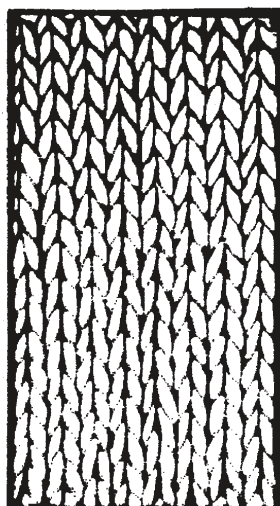
Interlock
színoldal

11. ábra

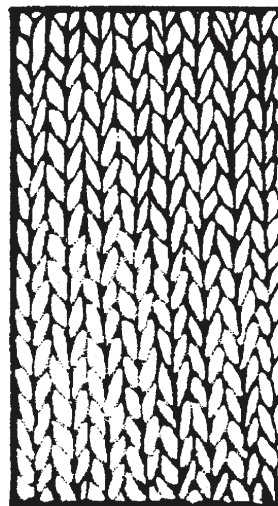
Interlock
háttoldal

6110 30 10**Könnyű, finom kötésű póló, magas nyakú blúz és pulóver**

Lásd a 6110 20 10 alszámhoz tartozó magyarázatot.

6111**Csecsemőruha és tartozékai kötött vagy hurkolt anyagból**

Lásd az ehhez az árucsoporthoz tartozó Megjegyzések 6. a) pontját.

Ezen vtsz. alá olyan ruhadarabok tartoznak, amelyeket legfeljebb 86 cm testhosszúságú (általában kb. 18 hónapos) kisgyermeknek szántak. Ide tartoznak: kabátok, köpenyek, paplankabátok, kapucnis bébi hálósákok, fürdőköpenyek (köntösök), kétrészes ruhák, kezeslábasok, nadrágok, felső nadrágok, térdnadrágok, játszóruhák, mellények, széldzsekik, ruhák, szoknyák, bolerók, dzsekik, anorákok, pelerinek, tunikák, blúzok, ingblúzok, sortnadrágok stb.

A fent felsoroltak közül néhány csecsemőruházati cikk. A csecsemőruházati cikkek közül azok, melyeknek mérete nem meghatározható, ezen vtsz. alá sorolandók, ha egyértelműen megállapítható róluk, hogy csecsemőknek szánt ruhadarabok.

E vámtarifaszám alá tartoznak tehát:

1. keresztelő ruhák és köpenyek;
2. „bournous köpenyek”: kis ujjatlan ruhák (köntösök) csuklyával;
3. kapucnis bébihálósákok: ruhadarab csuklyával és ujjakkal, amely kabát és zsák is egyben (alul teljesen zárt);
4. bébi rugdalózó-zsákok, amelyek bélelték is lehetnek, ujjakkal vagy karkivágással. Az alábbi fénykép egy mintát szemléltet:

**6112****Tréningruha, siöltöny és fürdőruha kötött vagy hurkolt anyagból****6112 11 00****Tréningruha****6112 19 00**

Lásd a 6112 vtsz.-hoz tartozó HR Magyarázat (A) részét.

6112 31 10**Férfi- vagy fiúfürdőruha****6112 39 90**

Lásd a 6112 vtsz-hoz tartozó HR Magyarázat (C) pontját, amelynek értelmében a 6112 vtsz. alá tartoznak többek között az úszónadrágok és fürdőnadrágok, elasztikusak is.

Az úszónadrágok olyan ruhadarabok, amelyek általános megjelenése, szabása illetve az anyag jellege alapján megállapítható, hogy azokat kizárólag vagy főleg fürdőruhakénti használatra szánták, és nem a 6103 illetve a 6104 vtsz alá tartozó „sortnadrágkénti” használatra. Általában teljesen vagy főként műszálból készültek.

Az úszónadrágoknak a következő jellemzőkkel kell rendelkezniük:

- belső rövidnadrágot (briefs) varrtak a ruhadarabhoz, vagy legalább elől vagy az ágyéknál bélés van benne,
- szűk a deréknál (például húzózsínórral ellátott vagy a derékrész teljesen gumírozott).

Az úszónadrágok rendelkezhetnek zsebekkel, feltéve, hogy

- a külső zsebek rögzítő-szorító rendszerűek (például húzózárral vagy tépőzárral a zseb teljesen lezárható, vagyis résmentesen lezárható),
- a belső zsebek ugyanazzal a rögzítő-szorító rendszerrel rendelkeznek, mint a fent említett külső zsebek. Ha azonban a belső zsebeket az (úszó)nadrágderékhez rögzítik, fedő zárórendszerrel is rendelkezhetnek, amennyiben az teljes mértékben biztosítja a zsebnyílások lezárását.

Az úszónadrágok nem rendelkezhetnek a következő jellemzőkkel:

- elülső nyílással, még ha zárórendszerrel zárható is,
- nyílással a deréknál, még ha zárórendszerrel zárható is.

6112 41 10**Női vagy leányka-fürdőruha****6112 49 90**

A 6112 31 10–6112 39 90 alszámokhoz tartozó magyarázat értelemszerűen alkalmazandó.

6115**Harisnyanadrág, harisnya, zokni és más harisnyaáru, beleértve a kalibrált kompressziós harisnyaárut (például a visszeres lábra való harisnyát) és a talp nélküli harisnyát, kötött vagy hurkolt anyagból****6115 10 10**
és**Kalibrált kompressziós harisnyaáru (például a visszeres lábra való harisnya)****6115 10 90**

Lásd az 6115 10 alszámhoz tartozó HR Magyarazatot.

6117**Más konfekcionált ruházati kellékek és tartozékok kötött vagy hurkolt anyagból; ruhák, ruházati kellékek és tartozékok kötött vagy hurkolt részei****6117 80 10**
és**Más kellékek és tartozékok****6117 80 80**

Lásd a 6117 vtsz-hoz tartozó HR Magyarázat második bekezdésének (12) pontját.

Ide tartozik a sportolók által használt, az izzadság felszívására szolgáló kötött homlok-, illetve csuklópánt, valamint a kötött fülvédő, párosával összekötve is.

62. ÁRUCSOPORT

RUHÁZATI CIKKEK, KELLÉKEK ÉS TARTOZÉKOK, A KÖTÖTT VAGY HURKOLT ÁRUK KIVÉTELÉVEL**Általános megjegyzések**

1. A két vagy több textilanyagból álló árúk vámtarifaszámokon belüli osztályozásához lásd az áruosztályhoz tartozó általános megjegyzéseket.
2. A kiskereskedelmi forgalom részére készletben összeállított ruházati cikkek osztályozásához lásd az áruosztályhoz tartozó Megjegyzéseinek 14. pontját.
3. Ha egy, a 6203 vagy 6204 vtsz. alá tartozó öltöny vagy ruhaegyüttes egyik darabján valamilyen díszítést alkalmaznak, ami nem található meg a másikon vagy a többin, ezeket a ruházati cikkeket mindaddig öltönyként, vagy ruhaegyüttesként kell osztályozni, amíg a díszítés nem jelentős és a ruhadarab egy-két helyére korlátozódik (például a gallérra és a kézelőkre vagy a hajtókákra és a zsebekre).

Ha azonban ezek a díszítések a ruhadarab szövése során készültek, az öltönyként, illetve ruhaegyüttesként történő áruosztályozás kizárt, kivéve, ha a díszítés márkajelzés vagy hasonló jelkép.

4. Ebbe az árucsoportba tartoznak a Kombinált Nomenklatúra megfelelő alszámai alatt említett ipari és munkaruházati cikkek, valamint azok, amelyeknek általános jellege (egyszerű vagy a ruhadarab jellegének megfelelő különleges szabás vagy kialakítás) és anyaguknak általában erős, formatartó volta világosan jelzi, hogy azokat kizárólag vagy főként ipari, munka közbeni vagy otthoni használatra szánták más ruha és/vagy személy (fizikai vagy egészségügyi) védelme céljából.

Az ilyen ruhadarabokon általában nincs díszítés. A tevékenységre utaló feliratok és jelképek nem tekinthetők díszítésnek.

Az ilyen ruhadarabok pamutból, szintetikus vagy mesterséges szálakból vagy ezen textilanyagok keverékéből készülhetnek.

A tartósság növelésére a készítésükkor leggyakrabban a biztonsági és a kettős varrást alkalmazzák.

Az ipari és munkaruházati ruhaneműk leggyakrabban villámzárral, patentekkel, tépőzárral vagy valamilyen keresztezett-csomózott zsinórokkal vagy hasonlókval záródnak.

Az ilyen ruhaneműkön lehetnek zsebek, általában tűzött megoldással felerősítve. A vágott zsebek általában a ruhadarab anyagából készülnek és nincsenek úgy bélelve, mint a ruha többi része.

Az ipari és munkaruhák között megemlítendő a szerelők, gyári munkások, kőművesek, farmerek stb. által viselt ruhaneműk, amelyek lehetnek két darabból állók, overallok, melles overallok és nadrágok. Más tevékenységek esetében lehetnek kötények, porköpenyek stb. (orvosok, nővérek, takarítónők, fodrászok, pékek, hentesek stb. részére).

Csak a 158-as vagy azt meghaladó kereskedelmi méretű (testmagasság = 158 cm) ruhanemű minősíthető ipari- és munkaruházati terméknek.

Az egyenruhák és más hivatali viseletek (például bírói talár, papi ruházat) nem tekinthető ipari és munkaruházatnak.

5. A 61. árucsoporthoz tartozó Általános megjegyzések 4. pontja értelemszerűen alkalmazandó.

6201 Férfi- és fiúfelsőkabát, -autóskabát, -pelerin, -köpeny, -anorák (sízubbony is), -viharkabát, -széldzseki és hasonló áruk, a 6203 vtsz. alá tartozók kivételével

6201 11 00 Felsőkabát, esőkabát, autóskabát, pelerin, köpeny és hasonló áruk

6201 19 00

A felsőkabát és hasonló áru egyik jellemzője, hogy viselés közben a testet legalább combközépig takarnia kell.

Általában a szokásos férfiméret (normál méret, a fiúméreteket kivéve) esetében a tarkó (a hetedik nyakcsigolya) magasságában lévő nyaki varrástól az alsó széléig a vízszintesen leterített ruhadarabon mért minimális hossza centiméterben kifejezve megfelel a lenti táblázatban foglaltaknak (lásd az alábbi rajzot).

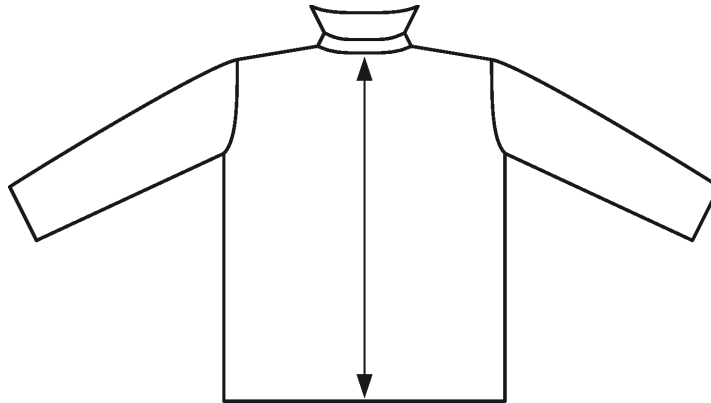

A táblázatban szereplő méretek a szokásos férfiméretű (normál méret, a fiúméreteket kivéve) ruhadarabok méretének átlagát jelentik – S (small, kis méret), M (medium, közepes méret) és L (large, nagy méret).

A ruhadarab nyaki varrástól az alsó széléig mért hosszúság centiméterben – szokásos férfiméret (a fiúméreteket kivéve)

S (small) kis méret	M (medium) közepes méret	L (large) nagy méret
86 cm	90 cm	92 cm

Azokat a ruhadarabokat, amelyek nem elég hosszúak ahhoz, hogy felsőkabát vagy hasonló áruként osztályozzák – a szintén ide tartozó autóskabátok kivételével (az autóskabát és hasonló áru meghatározását lásd alább) – a 6201 91 00–6201 99 00 alszám alá kell besorolni.

Autóskabát

Az autóskabát laza szabású, hosszú ujjú felsőruházati termék, amelyet a többi ruhadarab felett, az időjárás elleni védelem céljából viselnek. Külső megjelenésükben elegánsabbak, mint a sportkabátok, általában nehéz szövetből (például tweed, lóden) készülnek, az 5602, 5603, 5903, 5906 vagy az 5907 00 00 vtsz. alá tartozó anyagok kivételével. Az autóskabát hosszúsága csípőn alul érőtől a combközépig terjedhet. Egy- vagy kétsoros gombolású lehet.

Az autóskabát általában rendelkezik az alábbi jellemzőkkel:

- elől teljesen nyitható, gombokkal, néha húzózárral vagy patentokkal záródik,
- bélelt, bélése lehet kivehető (esetleg tűzött és/vagy steppelt),
- szellőzőnyílás a hát közepén vagy az oldalakon.

További lehetséges jellemzők:

- zsebek,
- gallér.

Az autós kabát nem rendelkezik a következőkkel:

- csuklya,
- összehúzási lehetőség zsinórral vagy más módon derékban és/vagy a ruhadarab alján. Ez azonban nem zárja ki az övet.

Az „és hasonló áru” kifejezés az autós kabát esetében az olyan ruhaneműt is jelenti, amelynek jellemzői megegyeznek az autós kabátéval, de van csuklyája is.

Ide tartozik a vízhatlan csuklyás sportkabát (parka), amelyet különlegesen arra terveztek, hogy a hideg, a szél és az eső ellen védelmet nyújtson. Laza szabású, hosszú ujjú felsőruházat. Az ide tartozó sportkabátok nehéz, sűrűszövésű, nem az 5903, 5906 vagy az 5907 00 00 vtsz.-ok alatt említett anyagokból készülnek. Hosszúságuk a combközépig érőtől a térdig érőig terjedhet.

A sportkabátoknak az alább felsoroltak mindegyik részével rendelkezniük kell:

- csuklya,
- elől teljesen nyitható, húzózárral, patentokkal vagy tépőzárral záródik, amelyet gyakran védő hajtás takar,
- steppelt vagy szőrmeutánzatból készült bélés,
- zsinórral vagy – az öv kivételével – más módon derékban összehúzható legyen,
- külső zsebek.

6201 91 00

6201 99 00

Más

Ezen alszámok alá tartozik az anorák, a viharkabát, a szélzseki és a hasonló, alább leírt ruházati cikkek:

1. Anorák (sízubbony is) és hasonló ruhanemű:

Az anorák olyan ruhadarab, amelyet a szél, a hideg és az eső elleni védelemre terveztek. Sok közös vonásuk van a vízhatlan sportkabátokkal, de egyebek között a hosszukban is különböznek azoktól. Az anorákok jóval derék alattól combközépig érhetnek, de lejjebb nem.

Az ide tartozó anorákok sűrűszövésű (de az 5903, 5906, ill. 5907 00 00 vtsz.-ok alá nem tartozó) szövetből készülnek.

Az anorákok jellemzői a következők:

- csuklya (néha a gallérba rejtve),
- elől teljesen nyitható, húzózárral, patentokkal vagy tépőzárral záródik, amelyet gyakran hajtás takar,
- bélelt (ami lehet tűzött vagy steppelt),
- hosszú ujjú.

Ezen felül az anorák még rendelkezik az alábbi jellemzők egyikével legalább:

- zsinórral vagy más módon derékban és/vagy alul összehúzható,
- az ujjak vége és a ruhadarab testhezálló része elasztikus vagy más módon záródik,
- gallér,
- zsebek.

Az anorákkal kapcsolatosan az „és hasonló ruhadarab” kifejezés a következőket jelenti:

a) anorák jellegű ruhadarabok a következők nélkül:

- csuklya, vagy
- bélés.

Ide tartoznak az olyan anoráknak nevezhető árucikkek is, amelyek elől csak részben nyithatók és csak ezen a részen van zárási lehetőségük. Nem tartozik ide az olyan ruhadarab, amelynek sem bélése, sem csuklyája nincs.

- b) Béleletlen, hosszú ujjú ruhadarab, amely jóval a csípő alá ér, de nem lejjebb, mint a combközép. Ezek sűrűszövésű, de az 5903, 5906 vagy 5907 00 00 vtsz. alá nem tartozó textilanyagból készülnek és úgy kezelték ezeket, hogy megfelelő védelmet nyújtsanak, különösen az eső ellen.

Van csuklyájuk, de általában nem nyithatók elől teljes hosszukban. Ha csak részlegesen nyitható elől a ruhadarab, nincs mindig zárási lehetőség, de ekkor a nyílásba védőlapot varrnak be. Az ujjak vége és a ruhadarab alja általában elasztikus vagy más módon záródik.

Az olyan ruhadarab, amely egyébként beletartozna „az anorák (sízubbony is) és hasonló áru” fogalmába, de nincs sem csuklyája sem bélése, a viharkabát kategóriájában még lehet hasonló áru.

2. Viharkabát, széldzseki és hasonló áru

- a) A viharkabát olyan ruhadarab, amelyet arra szántak, hogy némi védelmet nyújtson az időjárás ellen. Csípőig vagy kevéssel az alá érő hosszúságú. Sűrűszövésű anyagból készül. Általában esőálló, de nincs az anorákhoz hasonló csuklyája.

A viharkabát jellemzői a következők:

- hosszú ujjú,
- elől teljesen nyitható, húzózárral záródik,
- nem steppelt és nem tűzött bélés,
- gallér,
- összehúzási lehetőség található a ruhadarab alsó részén (általában az alján).

Ezenkívül az ujjak vége testhezálló, elasztikus vagy más módon összehúzott lehet.

- b) A széldzseki (általában „blousons”-nak is nevezik) a felsőtestet borító felsőruha. Általában bő szabású, ezért buggyos kinézetű. Derékig vagy éppen az alá érő hosszúságú. Ujjai a ruhadarab alján túl érő hosszúságúak. Anyaga nem feltétlenül időjárásálló.

A széldzsek jellemzői a következők:

- testhezálló nyakvonal gallérral vagy anélkül,
- elől teljesen vagy részlegesen nyitható, bármilyen zárási lehetőséggel,
- az ujjak vége általában testhezálló, elasztikus vagy más módon összehúzott,
- a ruhadarab alja elasztikus vagy más módon összehúzható.

Ezen felül a széldzsekin lehet még:

- külső zseb, és/vagy
- bélés, és/vagy
- csuklya.

A széldzseki esetén az „és hasonló áru” fogalma alá az olyan termék tartozik, amely a b) pont alatt leírt valamennyi jellemzővel rendelkezik, kivéve a következők valamelyikét:

- nem testhezálló nyakvonal, vagy
- elől nem nyitható, testhezálló vagy más nyakvonallal, vagy
- elől nyitható, zárási lehetőség nélkül.

Nem tartozik ezen alszámok alá:

- a) a 6201 11 00–6201 19 00 alszámok alá tartozó felsőkabát, esőkabát, autóskabát, pelerin, köpeny és hasonló áru;
- b) a 6202 11 00–6202 19 00 alszámok alá tartozó felsőkabát, esőkabát, autóskabát, pelerin, köpeny és hasonló áru;
- c) a 6203 31 00–6203 39 90 vagy a 6204 31 00–6204 39 90 alszámok alá tartozó zakó és blézer;
- d) az 5903, 5906 vagy 5907 00 00 vtsz. alatti textilanyagból vagy az 5603 vtsz. alatti nem szőtt textíliából készült, a 6210 vtsz. alá tartozó anorák, viharkabát, széldzseki és hasonló.

6202 Női vagy leányka-felsőkabát, -autóskabát, -pelerin, -köpeny, -anorák (beleértve a sízubbonyt is), -viharkabát, -széldzseki és hasonló áruk, a 6204 vtsz. alá tartozók kivételével

6202 11 00 Felsőkabát, esőkabát, autóskabát, pelerin, köpeny és hasonló áruk

–
6202 19 00

A 6201 11 00–6201 19 00 alszámokhoz tartozó magyarázatot értelemszerűen kell alkalmazni, de a női ruhaneműk (a leánykáknak szántakat kivéve) méretei az alábbiak:

A ruhadarab nyaki varrástól az alsó széléig mért hosszúság centiméterben – szokásos női méret (a leánykaméreteket kivéve)

S (small) kis méret	M (medium) közepes méret	L (large) nagy méret
84 cm	86 cm	87 cm

6202 91 00 Más

–
6202 99 00

A 6201 91 00–6201 99 00 alszámokhoz tartozó magyarázatot értelemszerűen kell alkalmazni.

6204 Női vagy leánykakosztűm, -ruhaegyüttes, -ujjas, -blézer, -ruha, -szoknya, -nadrágszoknya, -hosszúnadrág, vállpántos és melles munkanadrág (overall), -bricsesz nadrág és -sortnadrág (a fürdőruha kivételével)

6204 41 00 Ruha

–
6204 49 90

A 6104 41 00–6104 49 00 alszámokhoz tartozó magyarázat értelemszerűen alkalmazandó.

6204 51 00 Szoknya és nadrágszoknya

–
6204 59 90

A 6104 51 00–6104 59 00 alszámokhoz tartozó magyarázat értelemszerűen alkalmazandó.

6206 Női vagy leánykablúz, -ing és -ingblúz

Blúz

A női és leánykablúz olyan, könnyű anyagból készült, különleges tervezésű ruhadarab, amelyet a felsőtest betakarására szántak, általában bő szabású, gallérral vagy anélkül, ujjal vagy anélkül, bármilyen nyakkivágással vagy legalább vállpánttal, nyitható kivitelben is. Lehet rajta díszítés is, mint például nyakkendő, zsabó, nyaksál, csipke vagy himzés.

Ing és ingblúz

A 6106 vtsz. alá tartozó kötött vagy hurkolt női vagy leányka ingekre és ingblúzokra vonatkozó HR Magyarázatok rendelkezései az ide tartozó ingekre és ingblúzokra értelemszerűen alkalmazandók.

Az ezen vtsz. alá tartozó ruhadarabok a derék alá érnek, a blúzok általában rövidebbek, mint a többi fent említett termék.

Nem tartozik ide az olyan ruhanemű, amely hosszúságánál fogva ruhaként viselhető.

6207 Férfi- vagy fiúatléta és más -alsóing, -alsónadrág, -rövidnadrág, -hálóing, -pizsama, -fürdőköpeny, -háziköntös és hasonló áru

6207 21 00 Hálóing és pizsama

–

6207 29 00 Ezen alszámok alá tartozik a nem kötött vagy nem hurkolt férfi- vagy fiúpizsama, amelyet – általános megjelenése és anyagának jellege miatt – kizárólag vagy főleg éjszakai viselésre szántak.

A pizsama két darabból áll, ezek a következők:

- egy, a felsőtest betakarására szánt, általában zubbony típusú ruhadarab,
- egyszerű szabású nadrág vagy sort, nyílás nélkül vagy elől elhelyezkedő nyílással.

A pizsama e részeinek egymással megegyező méretűnek, szabásúnak, alapanyagúnak, színűnek, díszítésűnek és kidolgozottságúnak kell lennie, hogy világosan látszódjék, egy személy általi együttes használatra szánták.

A pizsamának a következők alapján felismerhetően kényelmes éjszakai viseletnek kell lennie:

- anyagának jellege,
- általában bő szabása és
- kényelmetlen kiegészítők, mint pl. nagy vagy sok gomb, terjedelmes díszítés hiánya.

Az overall típusú egyrészes hálóruhát, amely a testnek mind az alsó, mind a felső részét betakarja és mindkét lábat külön burkolja be a 6207 91 00–6207 99 90 alszámok alá kell besorolni.

6208 Női vagy leányka-atlétaing és más -alsóing, -kombiné, -alsósoknya, -rövidnadrág, -alsónadrág, -hálóing, -pizsama, -hálóköntös, -fürdőköpeny, -háziköntös és hasonló áru

6208 21 00 Hálóing és pizsama

–

6208 29 00 Ezen alszámok alá tartozik a nem kötött vagy nem hurkolt női vagy leánykapizsama, amelyet – általános megjelenése és anyagának jellege miatt – kizárólag vagy főleg éjszakai viselésre szántak.

A pizsama két darabból áll, ezek a következők:

- egy, a felsőtest betakarására szánt, általában zubbony, pulóver vagy hasonló típusú ruhadarab,
- egyszerű szabású nadrág vagy sort, nyílással vagy anélkül.

A pizsama e részeinek egymással megegyező méretűnek, szabásúnak, alapanyagúnak, színűnek, díszítésűnek és kidolgozottságúnak kell lennie, hogy világosan látszódjék, egy személy általi együttes használatra szánták.

A pizsamának a következők alapján felismerhetően kényelmes éjszakai viseletnek kell lennie:

- anyagának jellege,
- általában bő szabása és
- kényelmetlen kiegészítők, mint pl. nagy vagy sok gomb, terjedelmes díszítés hiánya.

A „bébidoll” nevezetű ruhaegyüttest, amely igen rövid hálórühából és egy ehhez illő rövidnadrágból áll, szintén pizzamának kell tekinteni.

Az overall típusú egyrészes hálórühát, amely a testnek mind az alsó, mind a felső részét betakarja és mindkét lábat külön burkolja be a 6208 91 00–6208 99 00 alszámok alá kell besorolni.

6209 Csecsemőruha és tartozékai

A 6111 vtsz.-hoz tartozó magyarázat értelemszerűen alkalmazandó.

6210 Az 5602, 5603, 5903, 5906 vagy az 5907 00 00 vtsz. alá tartozó szövetekből készült ruha

A 6201 11 00–6201 19 00 és a 6202 11 00–6202 19 00 alszámokhoz tartozó magyarázat értelemszerűen alkalmazandó.

6210 10 90 Az 5603 vtsz. alá tartozó szövetekből

Ide tartozik a klinikai célú, nem szőtt textíliából készült ruhanemű steril csomagolásban, amelyet egyszeri használat után eldobnak.

6211 Tréningruha, síöltöny és fürdőruha; más ruha

6211 11 00 Fürdőruha

és

6211 12 00

Lásd a 6211 vtsz.-hoz tartozó HR Magyarázat első bekezdését.

A 6112 31 10–6112 39 90 alszámokhoz tartozó magyarázat értelemszerűen alkalmazandó.

6211 32 31 Ugyanazon szövetből készült külső réteggel

Ezen alszám alkalmazása tekintetében a tréningruha alkotórészeinek azonos szabásúaknak, stílusúaknak, színűeknek és anyagúaknak (összetételűeknek), valamint azonos méretűeknek kell lenniük.

Ha a tréningruha egyik darabján valamilyen díszítést alkalmaznak, ami nem található meg a másikon, ezeket a ruházati cikkeket mindaddig ezen alszám alá kell osztályozni, míg a díszítés nem jelentős és a ruhadarab egy-két helyére korlátozódik (például a gallérra és a kézelőkre).

Ha azonban ezek a díszítések a ruhadarab szövése során készültek, nem osztályozhatók ezen alszám alá, kivéve, ha a díszítés márkajelzés vagy hasonló jelkép.

6211 32 41 Más

és

6211 32 42

Az ezen alszám alá tartozó tréningruha alsó és felső részét együtt kell kiszerezni.

6211 33 31 Ugyanazon szövetből készült külső réteggel

Lásd a 6211 32 31 alszámhoz tartozó magyarázatot.

6211 33 41 Más

és

6211 33 42

Lásd a 6211 32 41 és 6211 32 42 alszámokhoz tartozó magyarázatot.

6211 42 31 Ugyanazon szövetből készült külső réteggel

Lásd a 6211 32 31 alszámhoz tartozó magyarázatot.

6211 42 41 Más

és

6211 42 42

Lásd a 6211 32 41 és 6211 32 42 alszámokhoz tartozó magyarázatot.

6211 43 31 Ugyanazon szövetből készült külső réteggel

Lásd a 6211 32 31 alszámhoz tartozó magyarázatot.

6211 43 41 Más

és

6211 43 42

Lásd a 6211 32 41 és 6211 32 42 alszámokhoz tartozó magyarázatot.

6212 Melltartó, csípőszorító, fűző, nadrágtartó, harisnyatartó, zoknitartó és hasonló áru és ezek részei, kötött vagy hurkolt anyagból is**6212 20 00 Csípőszorító és nadrágos csípőszorító**

Ide tartozik a nadrágos csípőszorító, kötött vagy hurkolt anyagból is, száras vagy anélküli rövidnadrág vagy magasított derekú rövidnadrág formájúra szabva.

Rendelkeznie kell az alábbi jellemzőkkel:

- a) a derekat és a csípőt szorítja, oldalai (a szárától a felső széléig mérve) legalább 8 cm magasak,
- b) függőleges irányban rugalmas, míg vízszintesen korlátozottan rugalmas. Ha a függőleges rugalmasság megmarad, megerősítés vagy hasi betét még csipkével, szalaggal, díszítéssel vagy hasonlóval is megengedett,
- c) az alábbi textilanyagokból készül:
 - pamut és legalább 15 % elasztomer fonal keveréke, vagy
 - műszál és legalább 10 % elasztomer fonal keveréke, vagy
 - (legfeljebb 50 %) pamut és magas százalékban műszál keveréke legalább 10 % elasztomer fonallal.

6217 Más konfekcionált ruházati kellékek és tartozékok; ruhák vagy ruházati kellékek és tartozékok részei, a 6212 vtsz. alá tartozók kivételével**6217 10 00 Kellékek és tartozékok**

A 6117 80 10 és 6117 80 80 alszámokhoz tartozó magyarázat értelemszerűen alkalmazandó.

63. ÁRUCSOPORT

MÁS KÉSZÁRU TEXTILANYAGBÓL; KÉSZLETEK; HASZNÁLT RUHA ÉS HASZNÁLT TEXTILÁRU; RONGY**Általános megjegyzés**

A két vagy több textilanyagból álló áruk vámtarifaszámokon belüli osztályozására vonatkozóan lásd az áruosztályhoz tartozó Általános megjegyzéseket.

I. MÁS KÉSZÁRU TEXTILANYAGBÓL**6305****Zsák áruk csomagolására**

Egyes textilanyagból készült zsákokat és zacskókat például a 4202 és a 6307 vtsz.-ok alá kell osztályozni. A 4819 vtsz. alá tartozó papírszákokhoz és -zacskókhoz hasonló termékek ezen vtsz. alá osztályozandók, ha papírszövetből készülnek.

A textilanyagból készült és papírral bélelt zsákokat általában ide kell osztályozni, a textilanyaggal bélelt papírszákok viszont a 4819 40 00 alszám alá tartoznak.

6305 10 10**Használt**

Ezen alszám alá csak olyan árucikkek tartoznak, amelyeket már legalább egyszer áruszállításra használtak és hordozzák ennek jeleit, például a szállított termék nyomait, piszkot, foltokat, lyukakat, szakadásokat, javításra utaló jeleket, kibomlott varrást, kötés vagy varrásnyomokat a szájnyílásnál.

6307**Más készáru, beleértve a szabásmintát is****6307 90 99****Más**

Ide tartozik:

1. a teniszütő, tollaslabdaütő, golfütő stb. (általában műanyaggal borított) textilanyagból készült fejkendő borítója labda tárolására szolgáló rászerelt zsebbel is. Azok a tokok azonban, amelyek az egész ütőt beborítják fogantyúval vagy vállszíjjal ellátva sem osztályozhatók ide (4202 vtsz.);
2. turbán, amely 4–5 m hosszú és kb. 50 cm széles mintásan szőtt szövetből áll (anyaga általában pamut vagy pamut és selyem keverék). Minden oldalát beszegték, gyakran rojtozott végű és általában egyesével összehajtogatva és csomagolva importálják.

XII. ÁRUSZTÁLY

**LÁBBELI, FEJFEDŐ, ESERNYŐK, NAPERNYŐK, SÉTABOTOK, BOTSZÉKEK, OSTOROK,
LOVAGLÓKORBÁCSOK, ÉS EZEK RÉSZEI; KIKÉSZÍTETT TOLLAK ÉS EBBŐL KÉSZÜLT ÁRUK; MŰVI-
RÁGOK; EMBERHAJBÓL KÉSZÜLT ÁRUK**

64. ÁRUCSOPORT

LÁBBELI, LÁBSZÁRVÉDŐ ÉS HASONLÓ ÁRUK; EZEK RÉSZEI

Általános megjegyzések

1. A „talp” és a „felsőrész” meghatározását lásd az árucsoporthoz tartozó HR Magyarázat (C) és (D) pontjában.

Továbbá a két vagy több anyagból álló „felsőrészek” (a 64. árucsoporthoz tartozó Megjegyzések 4. a) pontja, illetve a Kiegészítő megjegyzés 1. pontja) meghatározásánál a következőket kell figyelembe venni:

a) A „felsőrész” a lábbeli olyan része, amely a lábfej felső és oldalsó részét és a lábszárat is takarhatja. Leér és rögzítve van a talphoz. A felsőrész beleérhet a talpba is.

A felsőrésznek azok az alkotó anyagai, amelyek felülete részben vagy teljesen látható a lábbeli külső felületén. Ezért a bélés nem lehet felsőrész. A felsőrész anyagait általában egymáshoz erősítik.

A tartozékok és megerősítések eltávolítása után, ha a felsőrészt alkotó anyagok teljes külső felületét akarjuk megállapítani, nem kell figyelembe venni az egymást fedő anyagok alatt lévő területeket, ahol az anyagokat egymáshoz erősítették.

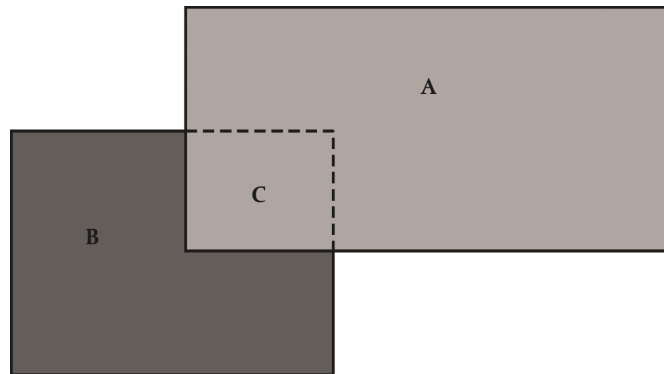

Például a fenti rajz szerint az (A) rész bőr, a (B) rész textilanyag, és a (C) rész a textilanyagnak (B) a bőr (A) fedőréteg alatt fekvő része. A felsőrészt alkotó anyagok külső felületének megállapításánál a (C) rész textilanyagát nem lehet figyelembe venni.

Nem kell figyelembe venni a zárószervezeteket sem, vagyis a fűzőket, tépőzárakat stb. (lásd az ehhez az árucsoporthoz tartozó HR Magyarázat Általános Rendelkezéseinek (D) pontja utolsó bekezdését.)

- b) A „bélés” bármilyen anyagból készülhet. Egy vagy több anyagból is állhat. A bélés érintkezik a lábbal, és arra szolgál, hogy kipárnázza a cipőt, védje a lábat, vagy pusztán díszítésre. A bélés a lábbeli külső felületén nem látható, kivéve pl. a perem körüli párnázást.
- c) A „tartozékok és megerősítések” meghatározására a 64. árucsoporthoz tartozó Megjegyzések 4. a) pontja, a 64. árucsoporthoz tartozó Kiegészítő megjegyzések 1. pontja és a 64. árucsoporthoz tartozó HR Magyarázat Általános Rendelkezéseinek (D) pontjának utolsó bekezdése szolgál.

A tartozékoknak általában díszítő, a megerősítéseknek védő vagy erősítő funkciójuk van. Mivel a megerősítések a felsőrészhez erősített olyan részek, amelyek célja, hogy a felsőrésznek további szilárdságot kölcsönözzenek, azok a felsőrész külső felületéhez, és nem pusztán a béléshez vannak illesztve. A megerősítés alatt azonban látszódhat a bélés egy kis része, feltéve, hogy a megerősítési funkció ezáltal nem csökken. A megerősítést vagy a tartozékot nemcsak a felsőrészhez, hanem a talphoz is lehet erősíteni, illetve abba bele is érhet. Az anyagot nem lehet tartozéknak vagy megerősítésnek tekinteni, hanem azt a felsőrész részeként kell figyelembe venni, amennyiben az eljárás, amivel az alatta lévő anyagokat összeillesztették, nem tartós (a varrás például egy tartós összeillesztési eljárás).

A Megjegyzés 4. a) pontjában említett „hasonló kellékek” lehetnek pl. a lógók és a cipőorrok.

A felsőrész anyagának meghatározásakor a nyelvet, amelyet részben vagy teljes egészében bevontak (belső nyelv) figyelmen kívül kell hagyni.

Lásd az alábbi ábrán a belső nyelvet jelző szaggatott vonalat.

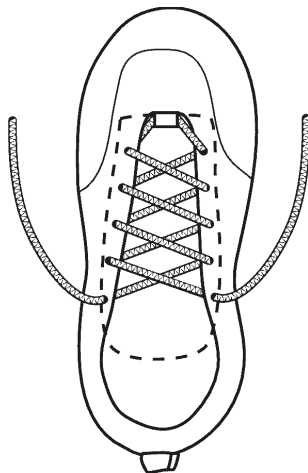

Az ábra és az alábbi szöveg azt mutatja be, hogy hogyan kell a felsőrész anyagát meghatározni:

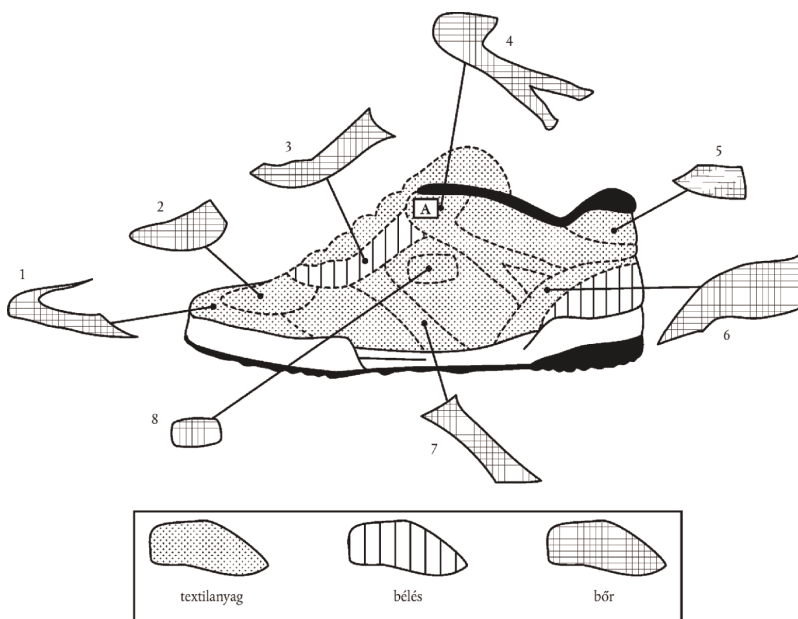
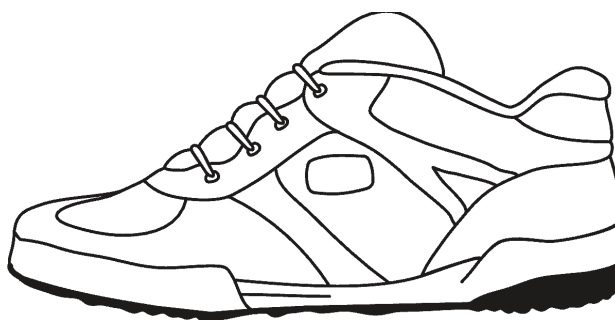

A fenti ábrákon látható cipő bőrből és textilanyagból áll. Annak érdekében, hogy a felsőrész anyaga meghatározható legyen a 64. árucsoport értelmezése szerint és hogy kizárjuk a tartozékokat és megerősítéseket, a következőket kell figyelembe venni:

- 1 és 2. Ha eltávolítjuk a cipő bőrből készült orr rész (1) és orr felsőrész (2) megerősítéseket, alattuk textilanyag látható (amely nem bélés). Mivel a bőrrészeknek (1 és 2) védő funkciójuk van, azokat megerősítéseknek kell tekinteni. Mivel a bőrrészek (1 és 2) alatti textilanyag részben látható a külső felületen, a textilanyagot a felsőrész részének kell tekinteni.
3. Ha eltávolítjuk a bőrből készült részt (3), láthatóvá válik az alatta lévő textilanyag (az ábrán A betűvel jelölve) és a 3. rész alatti bélésanyag. Mivel a textilanyag nem fedi be a 3. számmal jelölt rész alatti teljes területet és mivel a bélés nem tekinthető felsőrésznek, továbbá mivel a bőrből készült rész alatt főként bélés található, a bőrből készült rész funkciója nem a felsőrész megerősítése, és így azt a felsőrész részének kell tekinteni.
4. Ezt a bőrrészt (4) rávarrták a textilanyagra és fedi (A) a (3) bőr részt is. Mivel a (4) bőrrész alatt részben látható textilanyag van, és a (3) bőrdarab is részben látható az (A) fedőrész alatt, és mivel a (4) bőrrész további erősítést jelent a felsőrész oldalának, a (4) bőrrészt megerősítésnek kell tekinteni. Így a (3) bőrrész és a (4) bőrrész alatti textilanyagot a (3) bőrrész alatti textilanyag kivételével a felsőrész részének kell tekinteni.
5. A bőrrész (5) eltávolítása után részben látható textilanyagot találunk alatta. Mivel az bőrrész (5) a sarok felső részének megerősítésére szolgál, és alatta részben látható textilanyag van, a bőrrészt ebben az esetben megerősítésnek kell tekinteni.
6. Eltávolítva a bőr sarokkérgét (6) alatta bélésanyag és részben látható textilanyag található. Tekintettel arra, hogy a textilanyag nem fedi le teljesen a bőrrész alatti felületet, a bőr sarokkéregnek (6) nincs felsőrész megerősítő funkciója, ezért a kérget a felsőrész részének kell tekinteni (és nem megerősítésnek).
7. Eltávolítva ezt a bőr részt (7) alatta részben látható textilanyag található. Mivel a bőr rész (7) további megerősítést ad a felsőrész oldalának, a bőr részt megerősítésnek kell tekinteni.
8. Eltávolítva a bőr márkajelzést (8), alatta részben látható textilanyag található. Mivel a márkajelzés „hasonló kellék” a 64. árucsoportba tartozó megjegyzések 4. a) pontja értelmében, ezért ezt az anyagot nem lehet a felsőrész részének tekinteni.

Azon bőr- és textilrész százalékos arányát megállapítva, amelyeket a felsőrész részének kell tekinteni, a textilanyag van többségben (70 % a textilanyag aránya). Ezért a cipőt textilanyag felsőrészszel készült lábbelinek kell osztályozni.

2. A „gumi” kifejezést a Kombinált Nomenklatúrában a 40. árucsoportba tartozó Megjegyzések (1) bekezdése határozza meg; ebben az árucsoportban a Megjegyzések 3. a) pontja kiterjeszti annak értelmezését.
3. A „műanyag” kifejezést a Kombinált Nomenklatúrában a 39. árucsoportba tartozó Megjegyzések (1) bekezdése határozza meg; ebben az árucsoportban a Megjegyzések 3. a) pontja kiterjeszti annak értelmezését.
4. A „bőr” kifejezést ebben az árucsoportban a 64. árucsoportba tartozó Megjegyzések 3. b) pontja határozza meg.
5. A „textilanyagok” kifejezést a 64. árucsoportba tartozó HR Magyarázat Általános Rendelkezések (E) és (F) pontja határozza meg. Ennek megfelelően az 50–60. árucsoportba tartozó szálak (pl. textil pihe), fonalak, szövetek, nemezok, nem szőtt textíliák, zsinetek, kötelek, kötélárúk és hajókötelek stb. „textilanyagok” a 64. árucsoport értelmezése szerint. Ami az 59. árucsoportba tartozó szöveteket illeti, az 59. árucsoportba tartozó Megjegyzésekben foglaltak csak a 64. árucsoportba tartozó Megjegyzések 3. a) pontjában foglaltak figyelembe vételével együtt alkalmazandók.

6402

Más lábbeli gumi- vagy műanyag külső talppal és felsőrésszel

Ez alá a vámtarifaszám alá tartoznak a „különleges technológiával készült és sportolásra szánt lábbelik”, amelyeknek egy- vagy többrétegű öntött, de nem besajtolta talpa van, amely különlegesen tervezett, a függőleges vagy vízszintes mozgások által keltett ütések elnyelő szintetikus anyagból készült, és olyan technikai különlegességekkel látták el, mint folyadékkal vagy gázzal töltött zárt párnácskák, mechanikus elemek, amelyek az ütések elnyelik vagy semlegesítik, illetve különleges anyagokkal, mint a kissűrűségű polimerek.

A felsorolt „műszaki jellemzőket” nem összességükben kell figyelembe venni, hanem a fent említett „szintetikus anyagok”-ra vonatkozó leírásnak kell tekinteni.

A „sportolásra szánt lábbeli” kifejezés alatt teniszcipőt, kosárlabda cipőt, tornatermi cipőt, edzőcipőt és hasonló cipőket kell érteni, az alábbi lábbelik kivételével: főként vagy kizárólag vadvízi kenuzáshoz, sétához, kiránduláshoz, gyalogtúrához, hegymászáshoz használt cipők.

Az olyan cipők, amelyeket méretük miatt gyermekek vagy fiatalok hordhatnak szintén lehetnek sportolásra szánt lábbelik.

Ezzel kapcsolatban az alábbi meghatározásokat kell alkalmazni:

a) az „egy- vagy többrétegű öntött talp” olyan kialakított talpat jelent, amelyet öntéssel (pl. fröccsöntéssel vagy centrifugális öntéssel), sajtolással formázással (pl. nyomás alatti sajtolással) vagy olvasztással egyedileg készítettek. Általában ragasztással vagy varrással vagy a kettő kombinációjával erősítik azokat a felső részhez, de nem besajtolási eljárással.

— az „egyrétegű öntött talp” olyan cipőre vonatkozik, amely felső részből és külső talpból áll,

— a „többrétegű öntött talp” olyan cipőre vonatkozik, amely felső részből, (a cipő hosszára teljesen vagy részben kiterjedő) középső talpból és külső talpból áll,

— az „öntött” kifejezés a talpnak arra a részére vonatkozik, amelynek alakját öntési folyamattal alakították ki,

— a „nem besajtolta” kifejezés olyan lábbelikre vonatkozik, amelyeknek a középtalpát vagy egyrétegű talpát (értelem szerint) a felső résztől külön állítják elő, majd ezután pl. ragasztással vagy varrással vagy a kettő kombinációjával erősítik azt a felső részhez. Az ilyen cipők eltérnek azoktól a lábbeliktől, amelyeknek a középtalpát vagy egyrétegű talpát (értelem szerint) öntőformában szintetikus anyag besajtolásával rögzítik a forma egyik részét képező felső részhez.

Kivéve, ha kifejezetten nem jelzik, a „nem besajtolta” kifejezés nem zárja ki az olyan lábbeliket, amelyek készítésekor másképpen alkalmaznak besajtolásos technikát.

b) „mechanikus elemek” alatt olyan lábbeli részeket értünk, a záróelemek kivételével, amelyek a láb stabilitását biztosítják;

c) „kissűrűségű polimerek” a 0,6 g/cm³ alatti sűrűségű anyagokat jelenti.

6402 12 10

6402 19 00

Sportcipő

Lásd az árucsoporthoz tartozó Alszámos megjegyzés 1. pontját.

6402 12 10

és

6402 12 90

Sícipő, síbakancs, sífutócipő és hódeszkacipő

Ide tartozik mindenfajta síeléshez használatos cipő, bakancs.

6402 19 00

Más

Az árucsoporthoz tartozó Alszámos megjegyzés 1. a) pontja csak azt a lábbelit foglalja magában, amelyet különleges sportolásra terveztek, és amelynek az Alszámos megjegyzésben felsorolásra került rögzített vagy eltávolítható kellékei megnehezítik ezeknek a cipőknek bármilyen más célra történő használatát, különösen az aszfalt utakon a sétálást a kellékek mérete, magassága vagy keménysége, merevsége vagy csúszóssága stb. miatt.

6402 20 00

Lábbeli, pántból vagy szíjból álló felsőrésze a talphoz szegeccsel erősítve

Ezen alszám alá történő áruosztályozáskor nem lényeges, hogy a szegecsek láthatóak legyenek a talajjal érintkező külső talpon; lehetnek a belső- és/vagy a középtalponhoz rögzítve is. A talpból kiálló oldalsó részeket nem tekintik a talp részének.

6402 99 31

Lábbeli, pántokból készült vagy kivágott felsőrészel

és

6402 99 39

A lábbeli feje a felsőrész azon darabja, amely a lábfej elülső részét takarja.

6402 99 31

3 cm-nél magasabb talp- és sarok-összeállítással

Ezen alszám alkalmazásában lényegtelen, hogy a sarok megkülönböztethető-e a talptól, vagy a sarok a talp megkülönböztethetetlen részét képezi-e (pl.: lejtős vagy egyenes talp).

Az alábbi ábrák például szolgálnak a méréshez:

A az a pont, ahonnan a felsőrész kezdődik

B > 3 cm.

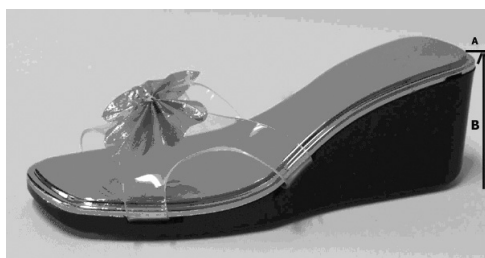

6403

Lábbeli gumi-, műanyag, bőr- vagy mesterséges bőr külső talppal és bőr felsőrészel

A „bőr” itt csupán a 4107 és a 4112–4114 vtsz.-ok alatt említett kikészített bőrt jelent (lásd az árucsoporthoz tartozó Megjegyzések 3. b) pontját). Így tehát a szőrme vagy mesterséges bőr felsőrésztű lábbeli nem ide osztályozandó, hanem a 6405 vtsz. alá.

A 6402 vtsz.-hoz tartozó magyarázat a „különleges technológiával készült lábbelikre” vonatkozóan értelemszerűen alkalmazandó.

6403 12 00

Sportcipő

és

6403 19 00

Lásd az árucsoporthoz tartozó Alszámos megjegyzés 1. pontját.

6403 12 00

Sícipő, sítakancs, sífutócipő és hódeszkacipő

Lásd a 6402 12 10 és 6402 12 90 alszámokhoz tartozó magyarázatot.

6403 19 00

Más

Lásd a 6402 19 00 alszámhoz tartozó magyarázatot.

6403 59 11

Lábbeli, pántokból készült vagy kivágott felsőrészel

–

6403 59 39

Lásd a 6402 99 31 és 6402 99 39 alszámokhoz tartozó magyarázatot.

6403 59 11 3 cm-nél magasabb talp- és sarok-összeállítással

Az 6402 99 31 alszámhoz tartozó magyarázat értelemszerűen alkalmazandó.

6403 99 11 Lábbeli, pántokból készült vagy kivágott felsőrésszel

–
6403 99 38

Lásd a 6402 99 31 és 6402 99 39 alszámokhoz tartozó magyarázatot.

6403 99 11 3 cm-nél magasabb talp- és sarok-összeállítással

Az 6402 99 31 alszám magyarázata értelemszerűen érvényes.

6404 Lábbeli gumi-, műanyag, bőr- vagy mesterséges bőr külső talppal és textilanyag felsőrésszel

Ez alá a vámtarifaszám alá tartoznak a „különleges technológiával készült” és sportolásra szánt lábbelik, amelyeknek egy- vagy többretegű öntött, de nem besajtolt talpa van, amely különlegesen tervezett, a függőleges vagy vízszintes mozgások által keltett ütések elnyelő szintetikus anyagból készült és olyan technikai különlegességekkel látták el, mint folyadékkal vagy gázzal töltött zárt párnácskák, mechanikus elemek, amelyek az ütések elnyelik vagy semlegesítik, illetve különleges anyagokkal, mint a kissűrűségű polimerek.

A felsorolt „műszaki jellemzőket” nem összességükben kell figyelembe venni, hanem a fent említett „szintetikus anyagok”-ra vonatkozó leírásnak kell tekinteni.

A „sportolásra szánt lábbeli” kifejezés alatt az árucsoporthoz tartozó Alszámos megjegyzés 1. bekezdésében említett cipőket, valamint a teniszcipőt, kosárlabda cipőt, tornatermi cipőt, edzőcipőt és hasonló cipőket kell érteni, az alábbi lábbelik kivételével: főként vagy kizárólag vadvízi kenuzáshoz, sétához, kiránduláshoz, gyalogtúrához, hegymáshoz használt cipők.

Az olyan cipők, amelyeket méretük miatt gyermekek vagy fiatalok hordhatnak szintén lehetnek „sportolásra szánt lábbelik”.

Ezzel kapcsolatban az alábbi meghatározásokat kell alkalmazni:

a) az „egy- vagy többretegű öntött talp” olyan kialakított talpat jelent, amelyet öntéssel (pl. fröccsöntéssel vagy centrifugális öntéssel), sajtolásos formázással (pl. nyomás alatti sajtolással) vagy olvasztással egyedileg készítettek. Általában ragasztással vagy varrással vagy a kettő kombinációjával erősítik azokat a felső részhez, de nem besajtolási eljárással:

- az „egyretegű öntött talp” olyan cipőre vonatkozik, amely felső részből és külső talpból áll,
- a „többretegű öntött talp” olyan cipőre vonatkozik, amely felső részből, (a cipő hosszára teljesen vagy részben kiterjedő) középső talpból és külső talpból áll,
- az „öntött” kifejezés a talpnak arra a részére vonatkozik, amelynek alakját öntési folyamattal alakították ki,
- a „nem besajtolt” kifejezés olyan lábbelikre vonatkozik, amelyeknek a középtalpát vagy egyrétegű talpát (értelem szerint) a felső résztől külön állítják elő, majd ezután pl. ragasztással vagy varrással vagy a kettő kombinációjával erősítik azt a felső részhez. Az ilyen cipők eltérnek azoktól a lábbelikől, amelyeknek a középtalpát vagy egyrétegű talpát (értelem szerint) öntőformában szintetikus anyag besajtolásával rögzítik a forma egyik részét képező felső részhez.

Kivéve, ha kifejezetten nem jelzik, a „nem besajtolt” kifejezés nem zárja ki az olyan lábbeliket, amelyek készítésekor másképpen alkalmaznak besajtolásos technikát.

b) „mechanikus elemek” alatt olyan lábbeli részeket értünk, a záróelemek kivételével, amelyek a láb stabilitását biztosítják;

c) „kissűrűségű polimerek” a 0,6 g/cm³ alatti sűrűségű anyagokat jelenti.

6404 11 00**Sportcipő; teniszcipő, kosárlabdacipő, tornacipő, edzőcipő és hasonló**

Ezen alszám tekintetében a „sportcipő” kifejezés alatt minden olyan lábbeli értendő, amely megfelel az árucsoporthoz tartozó Alszámos megjegyzés 1. pontjában foglalt feltételeknek.

Az árucsoporthoz tartozó Alszámos megjegyzések 1. a) pontja csak azt a lábbelit foglalja magában, amelyet különleges sportolásra terveztek, és amelynek az Alszámos megjegyzésben felsorolásra került rögzített vagy eltávolítható kellei megnehezítik ezeknek a cipőknek bármilyen más célra történő használatát, különösen az aszfalt utakon a sétálást a kellek mérete, magassága vagy keménysége, merevsége vagy csúszóssága stb. miatt.

A „teniszcipőhöz, kosárlabda cipőhöz, tornacipőhöz, edzőcipőhöz hasonló cipő” ezen alszám értelmében olyan lábbelit jelent, amelyről alakja, fazonja és formája alapján látható, hogy valamilyen sporttevékenységre (pl. vitorlázáshoz, fallabdához, asztaliteniszhez, röplabdához) szánták.

Ezek a cipők csúszásmentes külső talppal és a láb stabilitását biztosító záróalkalmatossággal (pl. fűző, tépőzár) rendelkeznek.

Az olyan apró díszítések, mint például csíkok vagy tűzések, címkék (beleértve a rávarrottakat is), hímzések, nyomott mintás vagy színezett fűző, nem befolyásolják a cipők ezen alszám alá történő osztályozását.

6406**Lábbelirész (beleértve a felsőrészt is, a belső talphoz erősítve is); kiemelhető talpbélés, sarokemelő és hasonló áru; lábszárvédő, bokavédő és hasonló áru és ezek részei**

A legtöbb ide tartozó lábbeli részt megnevezi a 6406 vtsz.-hoz tartozó HR Magyarázat. E vtsz. alá kell osztályozni a fa talpakat szandálokhoz („egészségügyi szandál” és egyéb) felsőrész, pántok, zsinórok vagy szíjak nélkül.

Lásd az árucsoporthoz tartozó Megjegyzések 2. pontjának arra vonatkozó felsorolását, hogy mely áru nem tekinthető a lábbeli részének e vtsz. értelmezésében.

A lábbelirészek, az azbeszt kivételével, bármilyen anyagból készülhetnek, fémet is tartalmazhatnak.

6406 99 30**Felsőrész-összeállítások, a talpbéléshez vagy más talprészhez erősítve, de a külső talp nélkül**

Az ezen alszám alá tartozó áruk még nem lábbelik, egy lábbeli felsőrészből állnak, és egy vagy több (általában belső) talpelemből, de külső (második) talpat még nem tartalmazhatnak.

65. ÁRUCSOPORT

KALAP ÉS MÁS FEJFEDŐK, VALAMINT EZEK RÉSZEI

- 6504 00 00** **Bármilyen anyagú szalagból fonással vagy más módon összeállított kalap és más fejfedő, bélelve vagy díszítve is**
- A „bélelt és díszített kalap és más fejfedő” kifejezést úgy kell értelmezni, hogy az teljesen vagy részlegesen bélelt, és a bélés vagy díszítés készülhet a fejfedő anyagából is.
- A következők például díszítésnek tekintendők: bélés, fejpánt (bőrből vagy más anyagból), peremvédő szalag, kalapszalag, zsinór, csat, gomb, díszítőszegecs, jelvény, toll, díszítő varrás, művirág, csipke, csokor szövött anyagból vagy szalagból stb.
- 6505** **Kalap és más fejfedő kötött vagy hurkolt kelméből vagy csipkéből, nemezből vagy más textil anyagból (de nem szalagból) előállítva, bélelve vagy díszítve is; hajháló bármilyen anyagból, bélelve vagy díszítve is**
- A turbánok osztályozására vonatkozóan lásd a 6307 90 99 alszámhoz tartozó magyarázatot.
- 6505 90 05** **Szőrmenenezből vagy gyapjú- és szőrmenenezből a 6501 vámtarifaszám alá tartozó kalaptestből, kalaptombból vagy nemezkorongból előállítva**
- A „szőrmenemez” a nyúl, a pézsmapatkány, a nutria, a hód, a vidra vagy más hasonló állat rövid szőréből készült nemezt jelenti.
- A „gyapjú- és szőrmenemez” a gyapjú és a szőr bármilyen arányú keverékéből, vagy e két anyagnak más kombinációjával készül (pl. gyapjúnemez szőrréteggel borítva).
- A szőrmenemez, illetve a gyapjú- és szőrmenemez más (pl. szintetikus vagy regenerált textil) szálakat is tartalmazhat.
- 6505 90 10** **Más**
- 6505 90 80** Ide a gyapjúnemezéből készült termékek tartoznak, más szálak (pl. szintetikus vagy regenerált textil) hozzáadásával is, azzal a megkötéssel, hogy a gyapjú- és szőrme-nemezéből készült termékek a 6505 90 05 alszám alá osztályozandók.
- A „gyapjúnemez” gyapjúból vagy olyan szőrből készül, amely bizonyos hasonlóságot mutat a gyapjúval (pl. vikunya, teve, borjú, tehén stb. szőre).
- 6506** **Más fejfedő, bélelve vagy díszítve is**
- 6506 99 10** **Szőrmenenezből vagy gyapjú- és szőrmenenezből a 6501 vámtarifaszám alá tartozó kalaptestből, kalaptombból vagy nemezkorongból előállítva**
- Az 6505 90 05 alszámhoz tartozó magyarázata értelemszerűen alkalmazandó.
- 6506 99 90** **Más**
- Lásd a 6505 90 10–6505 90 80 alszámokhoz tartozó magyarázatot.
- 6507 00 00** **Fejszalag, bélés, huzat, kalapváz, aljzat, kalapkeret, ellenző és rögzítőszíj fejfedőhöz**
- Nem tartozik ezen vtsz. alá a sportolók által az izzadság felítására használt kötött homlokpánt (6117 80 10 és 6117 80 80 alszám).

66. ÁRUCSOPORT

ESERNYŐK, NAPERNYŐK, SÉTABOTOK, BOTSZÉKEK, OSTOROK, LOVAGLÓKORBÁCSOK ÉS EZEK RÉSZEI**Megjegyzések****1. c) pontjához**

A játéknak szánt esernyők és napernyők általában a következők alapján különböztethetők meg az ezen árucsoportba tartozóktól: alapanyaguk, általában durvább megmunkálásuk, kis méretük, valamint azon tény alapján, hogy azok nem használhatók az eső, illetve a nap elleni hatékony védelemre (lásd még a 9503 vtsz-hoz tartozó HR Magyarázat (D) részének utolsó bekezdése). A fenti jellemzők fenntartása mellett megjegyezzük, hogy a játékesernyők és játéknapernyők nyelének hosszúsága ritkán haladja meg a 25 cm-t.

6601**Esernyő és napernyő (beleértve a boternyőt, kerti és hasonló napernyőt is)**

Az ezen vtsz. alá tartozó és a játéknak szánt hasonló árucikkek megkülönböztetésére vonatkozóan lásd az árucsoporthoz tartozó Megjegyzések 1. c) pontjához tartozó magyarázatot.

Ide tartozik még:

1. kisméretű napernyő és esernyő, amelyet arra szántak, hogy gyermekeket védjen meg a nap vagy az eső ellen;
2. kisméretű, gyermekkocsira rögzíthető ernyő, amely a nap ellen véd.

Az olyan napernyők, illetve esernyők, amelyek a gyártásukhoz használt anyaguknál fogva csak karneváli kellékként használhatók, nem ide, hanem a 9505 vtsz. alá osztályozandók.

6601 10 00**Kerti vagy hasonló napernyő**

Lásd a 6601 10 alszámhoz tartozó HR Magyarázatot.

6603**A 6601 vagy a 6602 vtsz. alá tartozó áruk részei, tartozékai és díszei****6603 20 00****Ernyőkeret, beleértve a nyélre (botra) szerelt keretet is**

Ide tartozik:

1. a nyélre (vagy botra) szerelt keretek, azaz az esernyők, napernyők stb. váza, szerelékekkel vagy díszítésekkel (vagy tartozékokkal), vagy mindezek nélkül is;
2. összeállított váz nyél (vagy bot) nélkül, szerelékekkel vagy díszítésekkel (vagy tartozékokkal), vagy mindezek nélkül is, azaz a bordák és a küllők teljes rendszere, amely a nyél mentén csúszik, és lehetővé teszi, hogy az esernyő, napernyő stb. nyitható vagy zárható legyen, és ezzel egyidőben a borítást feszíti, illetve megtartja.

Az egyszerű, teljes rendszert nem alkotó bordák és küllők nem ezen alszám alá, hanem a 6603 90 90 alszám alá osztályozandók.

6603 90 10**Fogantyú és gomb**

Ezen alszám alá tartozik a fogantyú (beleértve a fogantyú nyers darabjaként azonosítható árucikket is) és a gomb, amely az esernyő vagy napernyő, a sétatálca, botszék, ostor, lovaglókorbács és hasonló termék nyelének kézben tartott végére illeszkedik.

6603 90 90**Más**

A 6603 20 00 alszámhoz tartozó magyarázat utolsó bekezdésében említett kereteken kívül ide tartoznak az össze nem állított bordák és küllők, valamint a 6603 vtsz-hoz tartozó HR Magyarázat második bekezdésének 3–5. pontjaiban felsorolt termékek.

67. ÁRUCSOPORT

KIKÉSZÍTETT TOLL ÉS PEHELY, VALAMINT EZEKBŐL KÉSZÜLT ÁRUK; MŰVIRÁGOK; EMBERHAJBÓL KÉSZÜLT ÁRUK**6702 Művirág, levél- és gyümölcsutánzat és ezek részei; ezekből készült áru**

Lásd az árucsoporthoz tartozó Megjegyzések 3. pontját. Az árucsoporthoz tartozó Megjegyzések 3. pontja értelmében „hasonló módszer”-nek kell tekinteni az anyag olyan összeállítását, amelynek során azt melegítéssel teszik öntapadóvá vagy dörzsölés hatására a szárhoz tapadó csúszóeszközt alkalmaznak erre a célra.

6703 00 00 Emberhaj fésülve, vékonyítva, fehérítve vagy másképpen megmunkálva; gyapjú vagy más állati szőr vagy más textilanyag, előkészítve paróka vagy hasonló áru készítéséhez

Nem tartozik ide a kezeletlen emberi haj, mosva vagy zsírtalanítva sem, ha csupán levágták, de semmilyen módon nem munkálták meg (0501 00 00 vtsz.).

XIII. ÁRUSZTÁLY

KŐBŐL, GIPSZBŐL, CEMENTBŐL, AZBESZTBŐL, CSILLÁMBŐL VAGY HASONLÓ ANYAGOKBÓL KÉSZÜLT ÁRUK; KERÁMIATERMÉKEK; ÜVEGEK ÉS ÜVEGÁRUK

68. ÁRUCSOPORT

KŐBŐL, GIPSZBŐL, CEMENTBŐL, AZBESZTBŐL, CSILLÁMBŐL VAGY HASONLÓ ANYAGOKBÓL KÉSZÜLT ÁRUK**Általános megjegyzés**

Ebbe az árucsoportba nemcsak késztermékek tartoznak, hanem bizonyos vámtarifaszámok alá olyan félkész termékek is osztályozhatók, amelyek még további megmunkálást igényelnek mielőtt arra a célra használhatók lesznek, amire szánták őket (pl. a 6812 vtsz. alá tartozó azbeszt, illetve azbeszt és magnézium-karbonát alapú keverék).

- 6802** **Megmunkált szobrászati vagy épületkő (a pala kivételével) és ezekből készült áru, a 6801 vtsz. alá tartozó áruk kivételével; mozaikkocka és hasonló, természetes kőből (beleértve a palát is), hátlappal ellátva is; természetes kópor, -hulladék és -granulátum (beleértve a palát is), mesterségesen színezve**
A „megmunkált szobrászati vagy épületkő” meghatározását lásd az árucsoporthoz tartozó Megjegyzések 2. pontjában.
- 6802 10 00** **Mozaiklap, -kocka és hasonló áru, téglalap (beleértve a négyzet) alakú is, amelynek legnagyobb oldalfelülete egy 7 cm-nél kisebb oldalhosszúságú négyzetbe befoglalható; mesterségesen színezett granulátum, hulladék és por**
Az ide tartozó termékekre vonatkozóan lásd a 6802 vtsz.-hoz tartozó HR Magyarázat hetedik bekezdését.
- 6802 21 00** **Más szobrászati vagy épületkő és ebből készült áru, egyszerűen vágva vagy fűrészelve, lapos vagy egyenletes felülettel**
–
6802 29 00
Ezen alszám alá az olyan kövek vagy kőből készült árucikkek tartoznak (beleértve a befejezetlen termékeket is), egyszerűen vágva vagy fűrészelve, amelyek legalább egy lapos vagy egyenletes felülettel rendelkeznek. Az utóbbit vésővel, fejtő- vagy koronakalapáccsal alakítják ki, egyengetik el.
- 6802 93 10** **Csiszolva, díszítve vagy másképpen megmunkálva, de nem faragva, legalább 10 kg nettó tömeggel**
Az olyan kőből készült termékek mellett, amelyeknek a felülete teljesen vagy részben csiszolt, ide tartoznak még:
1. olyan kőből készült termékek, amelyeknek felülete teljesen vagy részben simított, homokkal vagy koronggal csiszolt;
2. díszített kőből készült termékek. Ezek olyan kőből készült termékek, amelyeket festett, lakkozott vagy más módon pl. csiszolt felület vésővel való karcolásával kialakított motívumok vagy díszítések borítanak;
3. mozaikkal, fém díszítéssel vagy egyszerű vésett felirattal kirakott kőárúk;
4. kőből készült áruk, amelyeken peremek és hornyok vannak, pl. olyan lineáris díszítések, mint szalag, párkány, lesarkítás, perem és domborítás;
5. esztergált kőből készült termékek, mint pl. az oromzat, mellvéd és hasonlók.
- 6802 93 90** **Más**
Ide tartoznak a vésett gránit termékek, amelyeket olyan bemélyedő vagy kiemelkedő díszítőmotívumok borítanak, mint pl. levelek, virágfüzérék (girlandok) és mesebeli szörnyek stb., amelyek gondosabban kidolgozottak, mint az előző alszámok alatt említett díszítmények.
A (szobrász által készített, eredeti szobrok kivételével) szobrok, magas és mély reliefek ugyancsak ezen alszám alá osztályozandók.
- 6802 99 10** **Csiszolva, díszítve vagy másképpen megmunkálva, de nem faragva, legalább 10 kg nettó tömeggel**
Lásd a 6802 93 10 alszámhoz tartozó magyarázatot.

- 6802 99 90** **Más**
A 6802 93 90 alszámhoz tartozó magyarázatot értelemszerűen alkalmazandó.
- 6803 00 00** **Megmunkált palakő és ebből vagy agglomerált palából készült áru**
Az ezen vámtarifaszám alá tartozó tetőfedő és falburkoló pala lehet téglalap (beleértve a négyzetet is), sokszögletű, kerek vagy bármilyen más alakú. Egyenletes, általában legfeljebb 6 mm vastagságú.
- 6804** **Malomkő, őrlőkő, köszörűkő és hasonló, keret (váz) nélkül, őrlésre, élezésre, csiszolásra, simításra (sorjázásra) vagy vágásra, továbbá fenőkő vagy polírozókő, valamint mindezek részei természetes kőből, agglomerált természetes vagy mesterséges csiszolóanyagból vagy kerámiából, más anyagból készült részekkel is**
Nem tartozik ezen vtsz. alá a természetes vagy agglomerált mesterséges csiszolóanyagokból készült kézi csiszolókö, a fenőkő, olajfenőkő, finom fenőkő, malomkő, őrlőkő, köszörűkő és hasonló kő hulladéka és törmeléke (2530 90 00 alszám).
- 6804 10 00** **Malomkő és őrlőkő őrlésre, darálásra vagy zúzásra (pépesítésre)**
Lásd a 6804 10 alszámhoz tartozó HR Magyarázatot.
- 6804 21 00** **Más malomkő, őrlőkő, köszörűkő és hasonló**
6804 23 00
Lásd a 6804 vtsz.-hoz tartozó HR Magyarázat első bekezdés 2. és 3. pontját.
- 6804 21 00** **Agglomerált szintetikus vagy természetes gyémántból**
Ezen alszám alá tartozik a valamilyen módon agglomerált természetes vagy mesterséges gyémántból készült áru. A folyamathoz ásványi agglomerálószert is alkalmazhatnak, amely lehet szilárd (pl. cement) vagy kevésbé rideg (pl. gumi vagy műanyag), illetve kiegészített kerámia is.
- 6804 22 12** **Más agglomerált csiszolóanyagból vagy kerámiából**
6804 22 90
A 6804 21 00 alszámhoz tartozó magyarázat értelemszerűen alkalmazandó.
- 6804 22 12** **Mesterséges csiszolóanyagból, kötőanyaggal**
6804 22 50
Mesterséges csiszolóanyagokra példa a korund, szilíciumkarbid és a bórkarbid.
- 6804 30 00** **Kézi fenőkő vagy polírozókő**
Lásd a 6804 vtsz.-hoz tartozó HR Magyarázat első bekezdés 4. pontját.
- 6806** **Salakgyapot, kőzetgyapot és hasonló ásványi gyapotféle; rétegesen duzzasztott vermikulit, duzzasztott (expandált) agyag, habsalak és hasonló duzzasztott (expandált) ásványi anyag; keverék és áru hő- és hangszigetelő vagy hangelnyelő ásványi anyagból, a 6811 vagy 6812 vtsz. alá vagy a 69. árucsoportba tartozók kivételével**
- 6806 10 00** **Salakgyapot, kőzetgyapot és hasonló ásványi gyapotféle (beleértve ezek keverékét is) ömlesztve, lap vagy tekercs alakban**
Lásd a 6806 vtsz.-hoz tartozó HR Magyarázat első három bekezdését.
A „hasonló ásványi gyapotféle” fogalmába beletartozik az olyan kőzet- vagy salakkeverék, amely kizárólag a 6806 vtsz.-hoz tartozó HR Magyarázat első bekezdésében leírt eljárás.
- 6806 20 10** **Duzzasztott (expandált) agyag**
Lásd a 6806 vtsz.-hoz tartozó HR Magyarázat hatodik bekezdését.

6806 20 90**Más**

Ide tartozik:

1. rétegesen hasított vermikulit és hasonló duzzasztott ásványi termék az agyag kivételével (duzzasztott klorit, perlit és obszidián). Lásd a 6806 vtsz-hoz tartozó HR Magyarázat negyedik és ötödik bekezdését;

A duzzasztott klorit és perlit azonban csak akkor tartozik ezen alszám alá, ha a duzzasztási folyamatot az üreges szemcsék létrejöttékor megállítják, azaz még azelőtt, hogy a szemcsék homorú lemezkékké alakulnának. Az ilyen lemezes anyagot általában szűrésre használják és nem hő-, vagy hangszigetelésre; ez utóbbi a 3802 90 00 alszám alá osztályozandó (lásd a 3802 vtsz-hoz tartozó HR Magyarazatot);

2. habosított salak vagy kőzet, amely tömb, lap és hasonló formájában hasonlít a 7016 vtsz. alá tartozó multicelluláris vagy habüveghez. Ilyen esetekben ezeket a habüvegtől ugyanazon kritériumok alapján lehet megkülönböztetni, mint a 6806 10 00 alszám alá tartozó ásványi gyapotokat a 7019 vtsz. alatt említett üvegyapottól;

3. szemcsézett fúvatott kohósalak, amelyet habosítással jelentősen megduzzasztottak, és amelynek a látszólagos sűrűsége száraz állapotban legfeljebb 300 kg/m³.

6806 90 00**Más**

Lásd a 6806 vtsz-hoz tartozó HR Magyarázatban a három csillag utáni szövegrészt.

6807**Aszfaltból vagy hasonló anyagból (pl. ásványolaj-bitumen vagy kőszénkátrány) készült termék****6807 10 00****Tekercsben**

Az ide tartozó fedő- és burkolótermékek legalább háromrétegűek; a középső réteg papír vagy karton vagy más anyag, pl. üvegyapot, jutaszövet, alumíniumfólia, nemez, nem szőtt textília, amelyet két oldalról aszfalt vagy hasonló anyag vesz körül. A fedőréteg tartalmazhat más anyagot is, illetve lehet más anyaggal borítva (pl. homokkal).

6809**Gipszből készült áru vagy gipsz alapanyagú készítmény****6809 11 00****és****6809 19 00****Tábla, lap, panel, burkolólap és hasonló áru díszítés nélkül**

Ezen alszámok alá tartozik mindenfajta lapszerű áru, amelyet térelválasztásra és mennyezetként használnak.

Nem tekinthetők díszítettnek az olyan áru, amelyeket csupán átfúrtak, vagy egyik, illetve mindkét oldalukon vékony papírból vagy más anyagból készült réteggel borítottak. Lehetnek még festettek vagy lakkal egyszerűen bevontak is. Bármilyen kiemelkedő, besülyyedő vagy egyéb felületi, illetve anyagában alkalmazott díszítés esetén az ilyen táblák, lapok stb. a 6809 90 00 alszám alá tartoznak.

Ide tartozik még a négyzetes panel, amelynek a külső részén perforált négyzetes gipsztábla található, benne két négy-szögletű vájattal, amelyet ásványi gyapottal töltöttek meg és belső felületén alufóliával borított papírral megerősítettek. Ezeket a paneleket falak és mennyezet borítására használják hő-, illetve hangszigetelési céllal.

6810**Cementből, betonból vagy műkőből készült áru, megerősítve is**

A beton cement, adalékanyagok (homok, kavics) és víz keverékéből készül, ezáltal nagyon szilárd lesz, amint megköt.

A megerősített beton fémrudakat (betonacélt) vagy fémhálót is tartalmaz.

Ha könnyebb adalékanyagokat (pl. őrölt horzszakövet, granulált (szemcsézett) salakot, vermikulitot, duzzasztott agyagot) használnak, „könnyűbetont” nyernek.

6810 11 10**Könnyűbetonból (porított horzszakő, granulált salak, stb. alapú)**

Ezen alszám alá tartozik a porózus betonból készült falazóblokk és téglák, amelyek sűrűsége megszilárdult állapotban sem haladja meg az 1,7 kg/dm³-t. A könnyűbeton jó hőszigetelő anyag, de nem olyan erős mint a nagyobb sűrűségű beton.

- 6812** **Azbesztrostból készült áru; azbeszthalapú vagy azbeszt és magnézium-karbonát alapú keverék; ezen keverékekből vagy azbesztből készült áru (pl. fonal, szövet, ruházati cikk, fejfedő, lábbeli tömítés), megerősítve is, a 6811 vagy a 6813 vtsz. alá tartozó áru kivételével**
- 6812 80 10**
és
6812 80 90 **Krokidolitból**
Lásd a 2524 10 00 vtsz-hoz tartozó HR Magyarázat második bekezdését.
- 6812 80 10** **Rostból készült; azbeszthalapú vagy azbeszt és magnézium-karbonát-alapú keverék**
A „rostból készült áru” meghatározását lásd a 6812 vtsz-hoz tartozó HR Magyarázat első bekezdésében. A krokidolitból (kékazbesztből) készült áruk hulladéka azonban a 2524 10 00 alszám alá tartozik.
Az ide tartozó keverék leírása a 6812 vtsz-hoz tartozó HR Magyarázat második bekezdésében található.
Az azbeszt alapú vagy azbeszt és magnézium-karbonát alapú keverékekből készült áruk hulladéka, törmelék vagy por formájában is, ugyancsak ide osztályozandó.
- 6812 80 90** **Más**
A krokidolitszállból, papíripari rostanyagból és esetlegesen töltőanyagokból készült papír, karton és nemez ezen alszám alá tartozik, ha legalább 35 tömegszázalék krokidolitet tartalmaz. Ha e feltételnek nem felel meg, a 48. árucsoportba kell sorolni.
Lásd még a 6812 vtsz-hoz tartozó HR Magyarázatot.
- 6812 92 00** **Papír, karton és nemez**
Az azbesztrostból, papíripari rostanyagból és esetlegesen töltőanyagokból készült papír, karton és nemez ezen alszám alá tartozik, ha legalább 35 tömegszázalék azbesztet tartalmaz. Ha e feltételnek nem felel meg, a 48. árucsoportba osztályozandó.
Lásd még a 6812 vtsz-hoz tartozó HR Magyarázatot.
- 6812 99 10** **Azbesztrostból készült áru; azbeszt alapú vagy azbeszt és magnézium-karbonát alapú keverék**
Az „azbesztrostból készült áru” meghatározását lásd a 6812 vtsz-hoz tartozó HR Magyarázat első bekezdésében. Az azbesztből készült áruk hulladéka azonban a 2524 90 00 alszám alá tartozik.
Az ide tartozó keverék leírása a 6812 vtsz-hoz tartozó HR Magyarázat második bekezdésében található.
Az azbeszt alapú vagy azbeszt és magnézium-karbonát-alapú keverékekből készült áruk hulladéka, törmelék vagy por formájában is, ugyancsak ide osztályozandó.
- 6814** **Megmunkált csillám és ebből készült áru, beleértve az agglomerált vagy rekonstruált csillámot is, papír-, karton- vagy más anyag alátétén is**
- 6814 10 00** **Lemez, lap és szalag agglomerált vagy rekonstruált csillámból, alátétén is**
Az ezen alszám alá tartozó lapot, lemezt és szalagot nem meghatározott hosszúságú tekercsek formájában szerelik ki, vagy egyszerűen négyzet vagy téglalap alakra vágott is lehet. Az ettől eltérő alakú árukat a 6814 90 00 alszám alá kell osztályozni.
- 6814 90 00** **Más**
Ide az olyan csillámlemez vagy -hasíték tartozik, amelyet valamilyen speciális célra alakra vágtak. Ezek a 2525 vtsz-hoz tartozó HR Magyarázatban megadott különféle jellemzők alapján különböztethetők meg a 2525 vtsz. alá osztályozandó csillámlemeztől vagy -hasítéktól.
Ide tartozik a fentiek szerint nem alakra vágott csillámlemez vagy -hasíték akkor is, ha olyan megmunkáláson ment keresztül, amely kizárja a 2525 vtsz. alá történő osztályozását, mint pl. a polírozás vagy a hordozóra történt rögzítés.

69. ÁRUCSOPORT

KERÁMIATERMÉKEK

I. KOVASAVAS FOSSZILIS PORBÓL VAGY MÁSHASONLÓ SZILÍCIUMOS FÖLDBŐL KÉSZÜLT TERMÉK ÉS TŰZÁLLÓ ÁRU

6901 00 00 Tégla, tömb, lap és más hasonló kerámiaáru kovasavas fosszilis porból (pl. kovaföld, tripolit vagy diatomit) vagy hasonló szilíciumos földből

Lásd az árucsoporthoz tartozó HR Magyarázat I. árualcsoport Általános rendelkezéseinek (A) bekezdését.

Ezen vtsz. alá tartozik Pa molerföld alakításával és égetésével kinyert szigetelő téglá.

6902 Tűzálló téglá, tömb, lap és hasonló tűzálló kerámiaszerkezetű termék, a kovasavas fosszilis porból vagy hasonló szilíciumos földből készült kivételével

Az ide tartozó tűzálló termékek két fő jellemzője, hogy pirométerkúp ekvivalensük (az ISO R 528-1966 és R 1146-1969 ajánlások szerint meghatározva) legalább 1 500 °C, valamint az, hogy ténylegesen az adott tűzállósági fokot igénylő célra szánták azokat.

Lásd még az árucsoporthoz tartozó HR Magyarázat I. árualcsoport Általános rendelkezéseinek (B) bekezdését.

6902 10 00 Összesen vagy egyenként 50 tömegszázalékot meghaladó Mg-, Ca- vagy Cr-tartalommal, MgO-ban, CaO-ban vagy Cr₂O₃-ban kifejezve

Lásd a 6902 10 alszámhoz tartozó HR Magyarázatot.

6903 Más tűzálló kerámiatermék (pl. retorta, olvasztótégely, karmantyú, fúvóka, dugasz, állvány, választóedény, cső, csővezeték, tok, hüvely és rúd), a kovasavas fosszilis porból vagy hasonló szilíciumos földből készült kivételével

A 6902 vtsz.-hoz tartozó magyarázat első bekezdése teljes egészében alkalmazandó ezen vtsz.-ra. Így tehát nem tartozik ezen vtsz. alá a szövőgép zsugorított timföldből készült fonalvégtartó koszorúja, azonos vagy különböző tűzálló anyagból készült szerszám és szerszámnyél, tűzálló alumínium-szilikátból készült golyó, amely egyes vegyipari eljárások során katalizátor hordozójaként szolgál stb.

II. MÁSHASONLÓ KERÁMIAÁRU

Általános megjegyzés

Ezen árualcsoport vámtarifaszámai és -alszámai alatt használt „porcelán” vagy „kínai porcelán”, „agyagedényáru”, „cseréparú” és „kőagyagáru” kifejezések meghatározását lásd az árucsoporthoz tartozó HR Magyarázat a II. árualcsoporthoz tartozó Általános rendelkezéseiben.

6904 Kerámia épülettéglá, padozattömb, alátámasztó vagy burkolólap és hasonló

Azok a jellemzők, amelyek alapján az épülettéglák az út és falburkolásra használt kőlapoktól és csempéktől megkülönböztethetők a 6907 vtsz.-hoz tartozó HR Magyarázatban olvashatók.

6905 Tetőcserép, kéményfej, kéménytoldal, kéménybélés, építészeti dísz és más szerkezeti kerámiaáru

6905 10 00 Tetőcserép

Lásd a 6905 vtsz.-hoz tartozó HR Magyarázat második bekezdés (1) pontját.

A tetőcserép annak alapján különböztethető meg az út-, illetve falburkolásra használt csempéktől, hogy általában van rajtuk nyelv, villa vagy más olyan rész, amellyel egymásba kapcsolhatók.

6905 90 00

Más

Ide a 6905 vtsz-hoz tartozó HR Magyarázat második bekezdés (2), (3) és (4) pontjában felsorolt áruk tartoznak.

6907

Mázatlan kerámia út- és padlóburkoló lap, kályha- és falburkoló csempe; mázatlan kerámiamozaik, kockakő és hasonló áru, alátéten is

6907 90 20

Kőagyag áru

Lásd a 6912 00 30 alszámhoz tartozó magyarázatot.

6908

Mázás kerámia út- és padlóburkoló lap, kályha- vagy falburkoló csempe; mázas kerámiamozaik, kockakő és hasonló áru, alátéten is

6908 90 11
és**Közönséges kerámiából**

Lásd a 6912 00 10 alszámhoz tartozó magyarázatot.

6908 90 11

Kettőscsempe, „Spaltplatten” típusú

A „Spaltplatten” típusú csempék előállításakor extruderprést használnak az elkészített képlékeny massa kettőscsempe alakra történő formálásához, majd a kialakítás után azt meghatározott hosszúságúra vágják, szárítják és kiégetik.

Kiégetés után a kettőscsempét két külön csempére vágják szét. A hátoldali hornyok jellemzőek a „Spaltplatten” típusú csempékre.

Gyártási okokból a „Spaltplatten” típusú kettőscsempék mindkét hosszanti oldalukon lépcsős éllel rendelkeznek. A megmunkálás során ez az él védi a csempe színoldalát a sérüléstől. A belső él és a lépcsőzetes külső védél közötti távolság legfeljebb 2 mm.

A „Spaltplatten” típusú kettőscsempék különböző színekben, alakban és méretben készülnek, felületük lehet sima, mintás, hullámos vagy másképpen megmunkált.

A „Spaltplatten” típusú kettőscsempék tipikus megjelenése a következő:

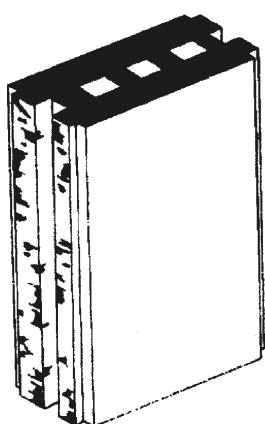

szétvágás előtt

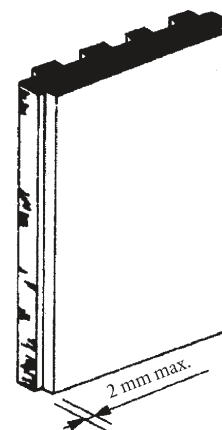

szétvágás után

6908 90 31

Kettőscsempe, „Spaltplatten” típusú

Lásd a 6908 90 11 alszámhoz tartozó magyarázatot.

6908 90 91

Kőagyagáru

Lásd a 6912 00 30 alszámhoz tartozó magyarázatot.

- 6908 90 93** **Cseréparu vagy finomkerámia**
Lásd a 6912 00 50 alszámhoz tartozó magyarázatot.
- 6909** **Laboratóriumi, vegyi vagy más műszaki célra szolgáló áru kerámiából; vályú kád és hasonló tartály mezőgazdasági célra kerámiából; korsó, tégely és hasonló áru kerámiából, áru szállítására vagy csomagolására**
- 6909 11 00** **Laboratóriumi, vegyi vagy más műszaki célra szolgáló áru**
–
6909 19 00 Lásd a 6909 vtsz-hoz tartozó HR Magyarázat második bekezdés (1) és (2) pontját.
- 6909 12 00** **A Mohs-skálán legalább 9-es keménységű áru**
Lásd a 6909 12 alszámhoz tartozó HR Magyarázatot.
- 6909 90 00** **Más**
Lásd a 6909 vtsz-hoz tartozó HR Magyarázat második bekezdés (3) és (4) pontját.
- 6912 00** **Asztali, konyhai, más háztartási és tisztálkodási áru kerámiából, a porcelán vagy kínai porcelán kivételével**
E vámtarifaszám alszámai alá történő áruosztályozáshoz lásd az árucsoporthoz tartozó HR Magyarázatot is, különösen pedig a II. árualcsoporthoz tartozó Általános rendelkezések „Más kerámiai áruk” című részét.
A díszítő jellegű asztali, konyhai és egyéb háztartási áruk, különösen a relief vagy hasonló jellegű díszítómintákkal ellátott kerámiák áruosztályozására vonatkozóan lásd a 6913 vtsz-hoz tartozó HR Magyarázat (B) részét.
1. A söröskorsókat általában ide kell osztályozni. A 6913 vtsz. alá kell azonban sorolni őket, ha:
 - ha peremüket úgy munkálták meg, vagy olyan alakú, hogy nehézkes inni belőlük,
 - alakjuk miatt nehezen tarthatók, illetve emelhetők a szájhoz,
 - a díszítő motívum olyan jellegű vagy annyira sűrű, hogy nehézkes a tisztításuk,
 - szokatlan alakjuk van (pl. koponya vagy női kebel),
 - nem időtálló festékekkel díszítették.
 2. Az olyan árucikkek, amelyek söröskorsó alakúak és relief vagy hasonló díszítésekkel ellátottak, de úrtartalmuk kevesebb, mint 0,2 liter, általában a 6913 vtsz. alá tartoznak.
- 6912 00 10** **Közönséges kerámia**
Az ide tartozó termékek vas- és mésztartalmú agyagból (téglafelelőből) készülnek. Ezek törésfelülete földszerű, matt és színes (általában barna, vörös vagy sárga).
Törmelékük heterogén; fő tömegük szerkezetének jellegzetes nem homogén elemei (részecskék, zárványok, pórusok) 0,15 mm feletti átmérőjűek.

Ezek az alkotórészek tehát szabad szemmel is láthatók, továbbá porozitásuk (vízfelvételi tényezőjük [koefficiensük]) legalább 5 tömegszázalék. A porozitást a következő módszerrel kell megmérni:

A vízfelvételi tényező meghatározása

Cél és fogalom meghatározás

A vizsgálat célja a kerámiai anyag vízfelvételi tényezőjének meghatározása. Ezt a tényezőt a kerámiai anyag kezdeti tömegének százalékában adják meg.

A vizsgálati minták előkészítése és a vizsgálat lefolytatása

Minden vizsgált áruból legalább három mintadarabra van szükség. A mintákat ugyanazon termék mázas részéből kell venni, de nem lehet egynél több mázas felületük.

A vizsgálati minták felülete kb. 30 cm², maximális vastagságuk pedig, a mázréteget is beleszámítva kb. 8 mm.

Szárítsa a mintadarabokat kemencében 105 °C-on 3 órán át és exikátorban történt lehűlésük után határozza meg azok tömegét (Wd) 0,05 g pontossággal. Ezután haladéktalanul merítse desztillált vízbe a mintákat oly módon, hogy azok ne érintkezzenek az edény aljával.

Forralja azokat vízben 2 órán át, majd hagyja benne a vízben 20 óra időtartamra. Vegye ki a mintákat a vízből és törölje le felületüket tiszta és enyhén nedves ruhával. Szárítson ki minden bemélyedést vagy lyukat enyhén nedves, vékony ecsettel. Határozza meg a minták nedves tömegét Ww. A mintadarab vízfelvételi tényezőjét úgy számítjuk ki, hogy annak tömegnövekedését százzal szorozzuk és osztjuk a száraz tömegével:

$$\frac{Ww - Wd}{Wd} \times 100$$

Az eredmény meghatározása

A különböző mintadarabok százalékban kifejezett vízfelvételi tényezőjének átlaga adja a kerámiai anyag vízfelvételi koefficiensét.

6912 00 30

Kőagyag áru

Ezen alszám alá általában anyagában színes agyagból készült áruk tartoznak. Jellemző rájuk, hogy törött darabjaik tömörek és áttetszők, mivel olyan, viszonylag magas hőfokon égették ki, ahol az üvegesedés már előfordul. A legalább 3 mm vastagságú darabok átlátszóságát a következő módszerrel kell meghatározni:

Átlátszósági vizsgálat

Fogalom meghatározás

Egy tárgy körvonalainak sötét szobában láthatóknak kell lenniük a 2–4 mm közötti vastagságú mintadarabon keresztül, amelyet 1 350 és 1 500 lumen közötti fényerejű fénycsóvát kibocsátó, dobozba épített új lámpától 50 cm-re helyeznek el. A lámpát 50 órai használat után cserélni kell.

Vizsgáló berendezés (lásd az alábbi vázlatot)

A vizsgáló berendezés belül matt fehérre festett doboz. Egyik végére szerelik a lámpát (A). A szemközti végén nyílást alakítanak ki, hogy a tárgy (B) körvonalai láthatók legyenek a vizsgált mintán (C) keresztül.

A doboz méretei a következők:

- hossza: a lámpa hossza, plusz 50 cm,
- szélessége és magassága: körülbelül 20 cm.

A nyílás átmérője kb. 10 cm.

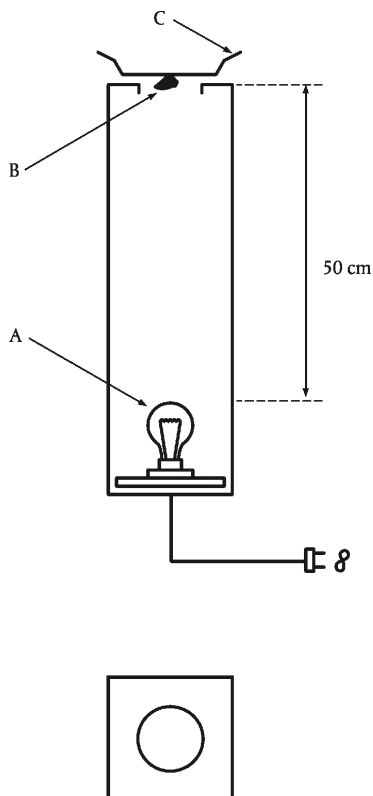

Ezenkívül porozitásuk (vízfelvételi tényezőjük) 3 tömegszázalék vagy annál kisebb. A porozitást a 6912 00 10 alszámhoz tartozó magyarázatban leírt módszerrel kell meghatározni.

6912 00 50

Cseréparu vagy finomkerámia

Ide az olyan termékek tartoznak, amelyek válogatott agyagfajták keverékének kiégetésével nyernek („finomkerámia”), néha csillámmal és változó mennyiségű krétával is keverik (keményfajansz, kevert fajansz, lágy fajansz).

A fajansztermékeket a fehér vagy világos színű törési felület (enyhén szürkés, krém-, ill. elefántcsontszín), míg a finomkerámia termékeket a sárgától a barnáig vagy vörösesbarnáig terjedő színárnyalat jellemzi. Törésfelületük finom szemcseszerkezetű, homogén; a fő tömegük szerkezetének jellegzetes nem homogén elemei (részecskék, zárványok, pórusok) 0,15 mm alatti átmérőjűek. Ezek az alkotórészek tehát szabad szemmel nem láthatók.

Ezenkívül porozitásuk (vízfelvételi tényezőjük) 5 tömegszázalék, vagy annál nagyobb. A porozitást a 6912 00 10 alszámhoz tartozó magyarázatban leírt módszerrel kell meghatározni.

6912 00 90

Más

Ide azok a termékek tartoznak, amelyek sem ezen vtsz. más alszámánál támasztott, sem a porcelánra (6911 vtsz.) vonatkozó követelményeknek nem felelnek meg.

6913 Szobrocscsa és más dísz tárgy kerámiából

Ide tartoznak a dísz tálak is.

Egy tál akkor tekinthető dísz tálaknak, ha egyidejűleg:

1. külső felületén díszítőmotívum (virágok, növények, tájképek, állatok, emberek, mitológiai alakok, jelképek vagy világi, illetve egyházi műtárgyak reprodukciója stb.) található, és amely motívum az elfoglalt felület nagyságából következően nyilvánvalóan díszítés; és
2. nem képezi étkezés részét; és
3. megfelel egynek vagy többnek az alábbi feltételek közül:
 - a) külső szélén egy vagy több helyen átlukasztották abból a célból, hogy felfüggeszthető legyen;
 - b) bemutatására szolgáló állvánnyal együtt importálják, amit más célra felhasználni nem lehet;
 - c) alakja, mérete vagy súlya miatt nyilvánvaló, hogy használati célra alkalmatlan;
 - d) az anyag, amiből készült vagy amivel díszítették (elsősorban a festék, illetve fém) alkalmatlanná teszi konyhai vagy étkezési célra;
 - e) hasznos felülete nem sima (így nehezen tisztítható).

6913 90 10 Közönséges kerámia

Lásd a 6912 00 10 alszámhoz tartozó magyarázatot.

6913 90 93 Cseréparu vagy finomkerámia

Lásd a 6912 00 50 alszámhoz tartozó magyarázatot.

6913 90 98 Más

Lásd a 6912 00 30 és 6912 00 90 alszámokhoz tartozó magyarázatot.

70. ÁRUCSOPORT

ÜVEG ÉS ÜVEGÁRUK

Általános megjegyzések

Az „optikai üveg” kifejezés különféle típusú speciális üvegeket jelent, amelyet optikai készülékek, különösen fényképészeti, csillagászati, mikroszkópiai, navigációs, hadászati (irányzó távcső stb.) laboratóriumi célú berendezések, illetve bizonyos típusú látásjavító szemüvegek gyártásához használnak. Az optikai üvegeknek széles a választéka, de általános közös jellemzőjük a nagyfokú átlátszóság és tisztaság, bár néha lehetnek színezettek abból a célból, hogy a meghatározott hullámhosszú fényt kis mértékben elnyeljék. Tökéletesen homogének, azaz buborékok vagy egyenetlenségek rendszerint nincsenek bennük, valamint törésmutatójuk és szórási tulajdonságaik más üvegtípusokétól eltérőek.

A fából, fémből stb. készült keretbe helyezett üveglapokat úgy kell tekinteni, hogy elvesztik üveg jellegüket és más vtsz-ok alá osztályozandók, pl.:

1. képeretezés céljára (4414 00, 8306 vtsz. stb.);
2. gépekhez vagy járművekhez (XVI. vagy XVII. áruosztály);
3. épületek ajtajaihoz, ablakaihoz stb. (4418, 7610 stb. vtsz.).

7001 00 Üvegcserép és más üveghulladék; üvegtömb**7001 00 10 Üvegcserép és más üveghulladék**

Lásd a 7001 vtsz-hoz tartozó HR Magyarázat első bekezdés (A) pontját.

Az „üvegcserép” kifejezés üvegyártásra szolgáló törött üveget jelent.

7001 00 91 Üvegtömb

és
7001 00 99

Lásd a 7001 vtsz-hoz tartozó HR Magyarázat első bekezdés (B) pontját, valamint a második és harmadik bekezdését.

7002 Üveggolyó (a 7018 vtsz. alá tartozó mikrogömb kivételével), üvegrúd, üvegpálca vagy üvegcső nem megmunkálva

Ide csupán megmunkálatlan állapotú félkész termékek tartoznak, azaz öntés, húzás vagy fúvás után tovább nem megmunkáltak, kivéve a pálcák, rudak és csövek levágását vagy a szélek megolvasztását, azok elsímítását, illetve eldolgozását abból a célból, hogy a termék balesetveszélyességét csökkentsék, még akkor is, ha az így kezelt termék további megmunkálás nélkül is felhasználható.

7002 10 00 Üveggolyó

Lásd a 7002 vtsz-hoz tartozó HR Magyarázat első bekezdés (1) és utolsó előtti pontját.

7002 32 00 Más üvegből, amely lineáris tágulási együtthatója 0 °C és 300 °C közötti hőmérsékleten legfeljebb 5×10^{-6} /Kelvin

Ennek az üvegnek alapvető jellemzője az ólom hiánya, a kálium- és az alkáliföldfém-oxidok rendkívül alacsony mennyisége és a bór-oxid jelentős aránya. Az ilyen üveg hővezetőképessége nagyon jó, rugalmassága jelentős, ami által ellenállóvá lesz a hirtelen hőmérséklet-változásokra. Különleges tulajdonságai révén nagyon alkalmas konyhai edények, étkészletek, laboratóriumi üvegáru, világítótestek stb. gyártására.

- 7003** **Öntött üveg és hengerelt üveg táblában vagy profil alakban, elnyelő, visszaverő vagy fényvisszaverődést gátló réteggel is, de másképpen nem megmunkálva**
- Nem tartozik ide az úsztatott (float) üveg (7005 vtsz.).
- A „megmunkált” kifejezés magyarázatát lásd az árucsoporthoz tartozó Megjegyzések 2. a) pontjában.
- 7003 12 10**
–
7003 19 90 **Drótbetét nélküli üveg táblában**
- A „drótbetetes” kifejezés meghatározását lásd a 7003 vtsz.-hoz tartozó HR Magyarázat „Nem tartozik ide” kezdetű bekezdést megelőző utolsó előtti pontjában.
- 7003 12 10**
–
7003 12 99 **Anyagában színezett, homályosított, dublázott vagy elnyelő, visszaverő vagy fényvisszaverődést gátló réteggel bevont üveg**
- Az „elnyelő vagy visszaverő réteg” meghatározását lásd az árucsoporthoz tartozó Megjegyzések 2. c) pontjában. A „homályosított” kifejezés meghatározását lásd a 7003 vtsz.-hoz tartozó HR Magyarázat második bekezdés (B) részében.
- A dublázott üveg olyan átlátszó üveg, amelyet rendszerint egy opálos és egy anyagában színezett üvegrétegből készítenek. A két réteget addig préselik egymáshoz, míg azok meglágyulnak és összeolvadnak.
- 7003 20 00** **Drótbetetes üveg táblában**
- Lásd a 7003 12 10–7003 19 90 alszámokhoz tartozó magyarázatot.
- 7003 30 00** **Profilok**
- Az üveghatárakat folyamatos eljárással gyártják, amely során az üveget a kemencéből való kilépése után közvetlenül, illetve az eljárás további szakasza során formázzák. Az üveget ezután a kívánt méretre vágják, de tovább nem munkálják meg.
- 7004** **Húzott üveg és fúvott üveg táblában, elnyelő, visszaverő vagy fényvisszaverődést gátló réteggel is, de másképp nem megmunkálva**
- A „megmunkált” kifejezés magyarázatát lásd az árucsoporthoz tartozó Megjegyzések 2. a) pontjában.
- 7004 20 10**
–
7004 20 99 **Anyagában színezett, homályosított, dublázott vagy elnyelő, visszaverő vagy fényvisszaverődést gátló réteggel bevont**
- Lásd a 7003 12 10–7003 12 99 alszámokhoz tartozó magyarázatot.
- 7005** **Úsztatott (float) üveg és felületén csiszolt vagy fényezett üveg táblában, elnyelő, visszaverő vagy fényvisszaverődést gátló réteggel is, de másképp nem megmunkálva**
- A „megmunkált” kifejezés magyarázatát lásd az árucsoporthoz tartozó Megjegyzések 2. a) pontjában.
- 7005 10 05**
–
7005 10 80 **Elnyelő, visszaverő vagy fényvisszaverődést gátló réteggel bevont, drótbetét nélküli üveg**
- Lásd a 7003 12 10–7003 19 90 alszámokhoz tartozó magyarázatot és a 7003 12 10–7003 12 99 alszámokhoz tartozó magyarázat első bekezdés első mondatát.
- 7005 21 25**
–
7005 21 80 **Anyagában színezett, homályosított, dublázott vagy csak a felületén csiszolt**
- A „homályosított” kifejezés meghatározását lásd a 7003 vtsz.-hoz tartozó HR Magyarázat második bekezdés (B) részében.

- 7010** **Üvegballon (fonatos is), üvegpalack, flaska, konzervüveg, üvegedény, fiola, ampulla és más üvegtartály áru szállítására vagy csomagolására; befőzőüveg; dugasz, fedő és más lezáró üvegből**
- 7010 90 21** **Üvegcsőből készült**
Ezek a tartályok kör keresztmetszetűek, falvastagságuk egyforma és állandó, általában 2 mm alatti. Nincs rajtuk kidomborodó jelzés, mint például szám, logó, vonal vagy egyenetlenség. Az üvegen szemmel látható optikai torzulás nincs. Ezeknek a tartályoknak a térfogata 1 és 100 ml közötti lehet.
Elsősorban gyógyszerészeti vagy diagnosztikai termékek csomagolására használatosak.
- 7013** **Asztali, konyhai, tisztálkodási, irodai, lakásdíszítési vagy hasonló célra szolgáló üvegáru (a 7010 vagy a 7018 vtsz. alá tartozók kivételével)**
- 7013 10 00** **Üvegkerámiákból**
Az „üvegkerámia” meghatározását lásd az árucsoporthoz tartozó HR Magyarázat Általános rendelkezései utolsó bekezdés (2) pontjában.
- 7013 22 10** **Ólomkristályból**
és
7013 22 90 Az „ólomkristály” kifejezés meghatározását lásd az árucsoporthoz tartozó Alszámos megjegyzés 1. pontjában.
- 7013 33 11** **Ólomkristályból**
–
7013 33 99 Az „ólomkristály” kifejezés meghatározását lásd az árucsoporthoz tartozó Alszámos megjegyzés 1. pontjában.
- 7013 41 10** **Ólomkristályból**
és
7013 41 90 Az „ólomkristály” kifejezés meghatározását lásd az árucsoporthoz tartozó Alszámos megjegyzés 1. pontjában.
- 7013 42 00** **Olyan üvegből, amely lineáris tágulási együtthatója 0 °C és 300 °C közötti hőmérsékleten legfeljebb 5×10^{-6} /Kelvin**
Lásd a 7002 32 00 alszámhoz tartozó magyarázatot.
- 7013 91 10** **Ólomkristályból**
és
7013 91 90 Az „ólomkristály” kifejezés meghatározását lásd az árucsoporthoz tartozó Alszámos megjegyzés 1. pontjában.
- 7015** **Óraüveg és hasonló üveg, látásjavító vagy nem látásjavító szemüveglencse, hajlítva, ívelve, homorítva vagy hasonló módon, de optikailag nem megmunkálva; ilyen üveg gyártásához homorú üveg-gömb és gömbrész**
- 7015 10 00** **Látásjavító szemüveglencse**
Lásd a 7015 vtsz.-hoz tartozó HR Magyarázat (C) részét.
- 7015 90 00** **Más**
Lásd a 7015 vtsz.-hoz tartozó HR Magyarázat (A) és (B) részét.

- 7016** Építésnél használt útburkoló kő, lap, tégl, kocka, borítólapp és más üvegaru öntött vagy sajtolt üvegből, drótbetéttel is; üvegekocka és más apró üveg, alátétten is, mozaik készítésére vagy hasonló díszítési célra; ólomkeretes ablaküveg és hasonló; sokcellás (multicelluláris) vagy habüveg, tömb, panel, lap, kagyló vagy hasonló formában
- A hengerelt üvegekocka (pl. az opálüveg vagy a márványszerű üveg) nem ezen vtsz. alá tartozik, hanem jellege szerint a 7003 vagy a 7005 vtsz. alá osztályozandó.
- 7017** Laboratóriumi, higiéniai vagy gyógyszerészeti üvegaru, fokbeosztással vagy mérőjelzéssel ellátva is
- 7017 10 00** Olvasztott kvarcból vagy más olvasztott szilícium-dioxidból
- Az ide tartozó termékek szilícium-dioxid tartalma legalább 99 tömegszázalék. Alapanyagként ezekhez a termékekhez nagyon tiszta kvarchomokot, kristályos kőzetet vagy illékony szilíciumvegyületet használnak. A kvarchomokból készült üvegaru átlátszatlan vagy legfeljebb áttetsző. A kristályos kvarckőzetből vagy illékony szilíciumvegyületből készült áru viszont tökéletesen tiszta és átlátszó.
- 7017 20 00** Más üvegből, amely lineáris tágulási együtthatója 0 °C és 300 °C közötti hőmérsékleten legfeljebb 5×10^{-6} /Kelvin
- Lásd a 7002 32 00 alszámhoz tartozó magyarázatot.
- 7018** Üvegyöngy, gyöngyutánzat, drágakő- vagy féldrágakő utánzat és hasonló apró üvegaru és ebből készült termék, az ékszerutánzat kivételével; üvegszem az emberi műszem kivételével; üvegcső-megmunkálással előállított szobrocska és más díszműáru, az ékszerutánzat kivételével; legfeljebb 1 mm átmérőjű mikrogömb (üvegszemcse)
- 7018 10 11 és 7018 10 19** Üvegyöngy
- Ide tartoznak:
- a 7018 vtsz.-hoz tartozó HR Magyarázat második bekezdés (A) részében leírt termékek;
 - a kereskedelemben „üvegyöngy” néven ismert hasonló termékek, amelyek nagyobb (megközelítőleg dió méretű) üvegyöngyökből állnak. Ezeket az általában nyaklánc vagy karkötő készítésére szánt cikkeket nagyon változatos formákban állítják elő (pl. gömb, félgömb, könnyecsepp, kocka, henger, kis cső, kúp, poliéder) és át is fűrik azokat.
- A kis csövek akkor tekinthetők ezen alszámok alá tartozó üvegyöngyöknek, ha külső átmérőjük, illetve hosszuk nem haladja meg a 4, illetve a 24 mm-t. Nem szabad ezeket összetéveszteni az ólomüvegből készült speciális szabványos csövecskéikkel, amelyeket az izzólámpák és a volfrámlámpák gyártásához használnak; ezek a csövek általában szintelenek és a 7002 vtsz. alá tartoznak.
- Az ezek alá az alszámok alá tartozó árukat általában ömlesztve, zsákokba, dobozokba stb. szerelik ki.
- Ide tartoznak az azonos méretű és színű, csomókkal el nem választott, rögzítés nélküli, szállítási és csomagolási céllal felfűzött üvegyöngyök is. Az ilyen füzéreket általában szabad végük összekötésével kötegelik, így tehát nem képeznek közvetlenül felhasználható terméket.
- A következők nem osztályozhatók ezen alszámok alá:
- olyan gyöngyfüzérek (kötegelve is), amelyekben a különböző méretű vagy színű gyöngyöket szabályos minta szerint rendezték el (pl. szabályosan váltakozó méret vagy szín szerint, illetve nagyság szerinti sorrendben fűzték fel) vagy az olyan füzérek, amelyekben a gyöngyöket csomókkal választották el egymástól (7117 vtsz.);
 - olyan gyöngyfüzérek (még akkor is, ha azonos színű, méretű vagy megmunkálású gyöngyökből állnak), amelyek kapoccsal vagy hasonló zárószerezettel rendelkeznek, vagy hosszúságuknál fogva nyakláncként használhatók (7117 vtsz.).

- 7018 10 11** **Vágva és mechanikailag polírozva**
- Az ide tartozó vágott és mechanikailag fényesített gyöngyöket a 7018 10 19 alszám alá tartozó „hővel fényesített” gyöngyöktől tökéletesen sima metszésük és éles szélük alapján lehet megkülönböztetni. Ezentúl, a nyílások vége gyakran csiszolt (néha fényesített is) és a következő metszésnek megfelelő éles szélük van, míg a hővel fényesített gyöngyök nyílásainak végei gyakran lekerekítettek és metszéseik nem éles szélűek.
- Főként a 7018 10 11 és 7018 10 19 alszámokhoz tartozó magyarázat első bekezdésének 2. pontjában említett árucikkek azok, amelyek vágottak és mechanikailag fényesítettek.
- 7018 10 30** **Gyöngyutánzat**
- Ide a 7018 vtsz-hoz tartozó HR Magyarázat második bekezdés (B) pontjában felsorolt termékek tartoznak.
- A gyöngyutánzattól készült füzérre a 7018 10 11 és 7018 10 19 alszámokhoz tartozó magyarázata értelemszerűen alkalmazandó.
- 7018 10 51 és 7018 10 59** **Drágakő- vagy féldrágakő-utánzat**
- Ide a 7018 vtsz-hoz tartozó HR Magyarázat második bekezdés (C) pontjában felsorolt termékek tartoznak.
- 7018 10 51** **Vágva és mechanikailag polírozva**
- Az ide tartozó vágott és mechanikailag fényesített drágakő- és féldrágakő utánzatot a 7018 10 59 alszám alá tartozó „hővel fényesített” hasonló termékektől tökéletesen sima metszésük és éles szélük alapján lehet megkülönböztetni.
- 7018 10 90** **Más**
- Ezen alszám alá tartozik a korallutánzat, a gyöngy és csiszolt díszítőkö (a gyöngyutánzat, illetve drágakő- és féldrágakő-utánzat kivételével) kalaptűfej, fülbevaló függődíszének készítéséhez, valamint apró üvegcsövecskék rojtok készítéséhez.
- Az ide tartozó apró üvegcsövek és a 7018 10 11 és 7018 10 19 alszámok alá tartozó üveggyöngynek minősülők megkülönböztetésére lásd az említett alszámokhoz tartozó magyarázat második bekezdését.
- 7018 20 00** **Mikrogömb, legfeljebb 1 mm átmérővel**
- Ide a 7018 vtsz-hoz tartozó HR Magyarázat második bekezdés (H) pontjában felsorolt termékek tartoznak.
- 7018 90 10** **Üvegszem; apró üvegáru**
- Ide a 7018 vtsz-hoz tartozó HR Magyarázat második bekezdés (E) és (F) pontjában felsorolt termékek tartoznak.
- 7018 90 90** **Más**
- Ide a 7018 vtsz-hoz tartozó HR Magyarázat második bekezdés (G) pontjában felsorolt termékek tartoznak.
- 7019** **Üvegrost (beleértve az üvegyapotot is) és ebből készült áru (pl. fonal, szövet)**
- Az ide tartozó üvegrostokat üvegszövetből állítják elő, azaz olyan üvegyártmányból, amelyben a szálak jórészt párhuzamosak egymással. Kétféle üvegszövet létezik:
- folytonos üvegszövet, amely nagyszámú folytonos, párhuzamos, általában 5–15 µm (mikron) közötti átmérőjű szálból áll. Ezeket a szálakat fonallá (folytonos szállá vagy előfonattá) írező anyag fogja össze (ami általában műanyag); ezek a szálak hasonlítanak a selyem előfonatokra,
 - üveg elemiszál-köteg, amelyben nagyszámú, különböző hosszúságú elemi szál puha, bolyhos kinézetű előfonatot alkot.
- 7019 11 00** **Legfeljebb 50 mm hosszúságú vágott szál**
- Lásd a 7019 11 alszámhoz tartozó HR Magyarázatot.

- 7019 12 00** **Előfonat**
Lásd a 7019 12 alszámhoz tartozó HR Magyarázatot.
- 7019 19 90** **Vágott szálból**
Lásd a 7019 19 alszámhoz tartozó HR Magyarázatot.
Ide tartoznak a vágott szálakból előállított fonalak.
- 7019 31 00** **Szövedék**
Lásd a 7019 31 alszámhoz tartozó HR Magyarázatot.
- 7019 32 00** **Vékony lap (fátyol)**
Lásd a 7019 32 alszámhoz tartozó HR Magyarázatot.
- 7019 90 10** **Nem textilszál ömlesztve vagy tömegben**
Az ömlesztett rostokat különféle hosszúságú egyedi szálak tömegének kusza halmaza alkotja (üveggyapot), amelyeket hő- vagy hangszigetelésre használnak. Ezeket általában bálákban vagy papírsákokban mutatják be.
- 7020 00** **Más üvegáru**
- 7020 00 07** **Üvegbetét hőszigetelő palackhoz vagy más hőszigetelő edényhez**
és
7020 00 08 Lásd a 7020 vtsz-hoz tartozó HR Magyarázat második bekezdés (4) pontját.
- 7020 00 08** **Késztermék**
A „késztermék” kifejezés csak fémbevonásra, illetve más módon történő beburkolásra kész üvegbetétre vonatkozik.

XIV. ÁRUOSZTÁLY

**TERMÉSZETES VAGY TENYÉSZTETT GYÖNGYÖK, DRÁGAKÖVEK VAGY FÉLDRÁGAKÖVEK,
NEMESFÉMEK, NEMESFÉMMEL PLATTÍROZOTT FÉMEK ÉS EZEKBŐL KÉSZÜLT ÁRUK;
ÉKSZERUTÁNZATOK; ÉRMÉK**

71. ÁRUCSOPORT

**TERMÉSZETES VAGY TENYÉSZTETT GYÖNGYÖK, DRÁGAKÖVEK VAGY FÉLDRÁGAKÖVEK,
NEMESFÉMEK, NEMESFÉMMEL PLATTÍROZOTT FÉMEK ÉS EZEKBŐL KÉSZÜLT ÁRUK;
ÉKSZERUTÁNZATOK; ÉRMÉK****I. TERMÉSZETES VAGY TENYÉSZTETT GYÖNGY ÉS DRÁGAKÖVEK VAGY FÉLDRÁGAKÖVEK**

- 7101** Természetes vagy tenyésztett gyöngy, megmunkálva vagy osztályozva is, de nem felfűzve, foglalat vagy szerelés nélkül; természetes vagy tenyésztett gyöngy, a szállítás megkönnyítésére ideiglenesen felfűzve
- 7101 10 00** Természetes gyöngy
Lásd a 7101 vtsz-hoz tartozó HR Magyarázat első négy bekezdését.
- 7101 21 00 és 7101 22 00** Tenyésztett gyöngy
Lásd a 7101 vtsz-hoz tartozó HR Magyarázat ötödik bekezdését.
- 7101 21 00** Megmunkálatlan
Lásd a 7101 vtsz-hoz tartozó HR Magyarázat hatodik bekezdését.
- 7101 22 00** Megmunkált
Lásd a 7101 vtsz-hoz tartozó HR Magyarázat hatodik bekezdését.
- 7102** Gyémánt, megmunkálva is, de foglalat vagy szerelés nélkül
- 7102 10 00** Osztályozatlan
Lásd a 7102 10 alszámhoz tartozó HR Magyarázatot.
- 7102 21 00 és 7102 29 00** Ipari
Lásd a 7102 21 és 7102 29 alszámokhoz tartozó HR Magyarázatot.
- 7102 21 00** Megmunkálatlan vagy egyszerűen fűrészelt, hasított vagy nagyjából méretre csiszolt
Lásd a 7102 21 és 7102 29 alszámokhoz tartozó HR Magyarázat harmadik bekezdését.
A nagyjából méretre csiszolás a nyers gyémántnak másik gyémánttal történő megmunkálása, amelynek során azt a kívánt méretűre alakítják.
- 7102 31 00 és 7102 39 00** Nem ipari
Lásd a 7102 31 és 7102 39 alszámokhoz tartozó HR Magyarázatot.
- 7102 31 00** Megmunkálatlan vagy egyszerűen fűrészelt, hasított vagy nagyjából méretre csiszolt
Lásd a 7102 31 és 7102 39 alszámokhoz tartozó HR Magyarázat második bekezdését.
A nagyjából méretre csiszolás a nyers gyémántnak másik gyémánttal történő megmunkálása, amelynek során azt a kívánt méretűre alakítják.

- 7103** **Drágakő (a gyémánt kivételével) és féldrágakő, megmunkálva vagy osztályozva is, de nem felfűzve, foglalat vagy szerelés nélkül; osztályozatlan drágakő (a gyémánt kivételével) és féldrágakő, a szállítás megkönnyítésére ideiglenesen felfűzve**
- 7103 10 00** **Megmunkálatlan vagy egyszerűen fűrészelt vagy durván alakított**
Lásd a 7103 10 alszámhoz tartozó HR Magyarázatot.
Nem tartoznak ezen alszám alá a dublénak vagy trippletnek elkészített drágakövek (7103 91 00 vagy 7103 99 00 alszám).
- 7103 91 00 és 7103 99 00** **Másképpen megmunkált**
Lásd a 7103 91 és 7103 99 alszámokhoz tartozó HR Magyarázatot.
A dublénak vagy trippletnek elkészített drágakövek olyan termékek, amelyekben egy drágakövet (a dublé vagy a tripplet felső részét) egy, illetve két (általában kevésbé értékes) kőre vagy más anyagra (pl. rekonstruált drágakőre vagy üvegre) ráépítenek.
Ezen alszám alkalmazásában az olyan drágakövek amelyek nem tekintendők másképpen megmunkáltként, valamint az olyan drágakövek, amelyek foglalat vagy szerelés nélkül is a 90. vagy 91. árucsoportba tartoznak, lásd a 7103 vtsz-hoz tartozó HR Magyarázat harmadik és ötödik bekezdését.
A nyers (általában „nyersdarabnak” nevezett) drágaköveket a 7103 10 00 alszám alá kell osztályozni.
- 7103 91 00** **Rubin, zafír és smaragd**
A rubin olyan korund, amelynek vörös színét a nyomokban benne lévő krómsók adják.
A zafír is a korund egyik fajtája, amelynek sötétkék színe a benne nyomokban előforduló kobaltsóktól ered.
A smaragd a berill egyik fajtája. Általában hasábok formájában fordul elő és zöld színe a króm-oxid nyomoktól származik. Kissé keményebb, mint a kvarc, de kevésbé az a korundhoz és a gyémánthoz viszonyítva. A smaragd nagy értékét színének és átlátszóságának köszönheti. Leggyakrabban téglalap vagy négyzet alakúra vágják.
- 7104** **Szintetikus vagy rekonstruált drágakő vagy féldrágakő, megmunkálva vagy osztályozva is, de nem felfűzve, foglalat vagy szerelés nélkül; osztályozatlan szintetikus vagy rekonstruált drágakő vagy féldrágakő, a szállítás megkönnyítésére ideiglenesen felfűzve**
- 7104 10 00** **Piezoelektromos kvarc**
Lásd a 7104 10 alszámhoz tartozó HR Magyarázatot.
Nem tartozik ide:
a) olyan kémiai vegyületekből, mint Seignette- vagy Rochelle-só (kettős kálium-nátrium-tartarát tetrahidrát), bárium-titanát, ammónium- vagy rubídium-ortomonofoszfát előállított piezoelektromos kristály (3824 90 97 alszám);
b) természetes kövekből (pl. kvarc, turmalin) készített piezoelektromos kristály (7103 vtsz.);
c) szintetikus kövekből, de nem kvarcból készült piezoelektromos kristály (7104 20 00 vagy 7104 90 00 alszámok);
d) szerelt piezoelektromos kristály (8541 60 00 alszám).
- 7104 20 00** **Más, megmunkálatlan vagy egyszerűen fűrészelt vagy durván alakított**
A 7103 10 00 alszámhoz tartozó magyarázat értelemszerűen alkalmazandó.

7104 90 00 **Más**
A 7103 91 és 7103 99 alszámokhoz tartozó HR Magyarázat értelemszerűen alkalmazandó.

7105 **Természetes vagy szintetikus drágakőpor vagy féldrágakőpor**

7105 10 00 **Gyémántból**
Lásd a 7105 vtsz-hoz tartozó HR Magyarázat második, harmadik és negyedik bekezdését.

7105 90 00 **Más**
Ezen alszám alá tartozik a gránát típusú drágakövek pora.

II. NEMESFÉM ÉS NEMESFÉMMEL PLATTÍROZOTT FÉM

7106 **Ezüst (beleértve az arannyal vagy platínával bevontat is), megmunkálatlanul, vagy félgyártmány vagy por alakban**

7106 10 00 **Por**
A „por” kifejezés meghatározását lásd az árucsoporthoz tartozó Alszámos megjegyzések 1. pontjában.
Az olyan por alakú termékeket, amelyek nem felelnek meg az árucsoporthoz tartozó Alszámos megjegyzések 1. pontjában megadott szemcseméretnek, a 7106 91 00 alszám alá tartozó szemcséknek kell tekinteni.
Az ezüst vagy ötvözeteinek olyan megmunkálási hulladéka, amely csupán fémvisszanyerésre, illetve vegyszergyártási célra alkalmas, mint pl. a reszelék vagy a hulladék, nem tekinthető pornak. Az ilyen hulladék a 7112 vtsz. alá tartozik.
Az olyan reszelékek azonban, amelyet elválasztanak az idegen anyagoktól és valamilyen módon (pl. szitálással) homogén szemcseméretűvé tettek, úgy tekinthetők, mint az ezen alszám alá tartozó porok, feltéve, hogy megfelelnek a fenti követelményeknek.

7106 91 00 **Megmunkálatlan**
Ezen alszám alá tartozik a 7106 vtsz-hoz tartozó HR Magyarázat negyedik bekezdés (II) pontjában leírt termékek.
Az olyan rudak, amelyeknek a felülete kereskedelmi célból sima és próbajellel ellátott, ugyancsak ezen alszám alá osztályozandók.
Az ezüst és ötvözeteinek szemcséit is ide kell besorolni, ha nem felelnek meg az árucsoporthoz tartozó Alszámos megjegyzések 1. pontjában előírt feltételeknek.
Nem tartoznak ide az olyan rudak, amelyeket húzással vagy hengerléssel állítottak elő (7106 92 00 alszám).

7108 **Arany (beleértve a platínával bevont aranyat is), megmunkálatlanul vagy félgyártmány vagy por alakban**

7108 11 00 **Por**
A 7106 10 00 alszámhoz tartozó magyarázat értelemszerűen alkalmazandó.

7108 12 00 **Más, megmunkálatlan alakban**
A 7106 91 00 alszámhoz tartozó magyarázat értelemszerűen alkalmazandó.

7108 20 00 **Fizetőeszköz**
Lásd a 7108 20 alszámhoz tartozó HR Magyarazatot.

- 7110 Platina megmunkálatlanul vagy félgyártmány vagy por alakban**
Az ötvözetek ezen vtsz. alszámai alá történő osztályozására vonatkozóan lásd az árucsoporthoz tartozó Alszámos megjegyzések 3. pontját.
- 7110 11 00 Platina**
7110 19 80 Ezen alszám vonatkozásában a „platina” meghatározását lásd az árucsoporthoz tartozó Alszámos megjegyzések 2. pontjában.
- 7110 11 00 Megmunkálatlanul vagy por alakban**
A 7106 10 00 és a 7106 91 00 alszámokhoz tartozó magyarázat értelemszerűen alkalmazandó.
- 7110 21 00 Megmunkálatlanul vagy por alakban**
A 7106 10 00 és a 7106 91 00 alszámokhoz tartozó magyarázat értelemszerűen alkalmazandó.
- 7110 31 00 Megmunkálatlanul vagy por alakban**
A 7106 10 00 és a 7106 91 00 alszámokhoz tartozó magyarázat értelemszerűen alkalmazandó.
- 7110 41 00 Megmunkálatlanul vagy por alakban**
A 7106 10 00 és a 7106 91 00 alszámokhoz tartozó magyarázat értelemszerűen alkalmazandó.
- 7112 Nemesfém vagy nemesfémmel plattírozott fém törmeléke és hulladéka; más nemesfémet vagy nemesfémvegyületet tartalmazó törmelék és hulladék, elsősorban nemesfém visszanyeréséhez**
A nemesfém vagy nemesfémmel plattírozott fém olyan törmeléke és hulladéka, amelyet megolvasztottak és ingot, tömb vagy hasonló formába öntöttek, nem osztályozható ide, hanem megmunkálatlan fémként kell osztályozni.

III. ÉKSZER, ARANY ÉS EZÜSTMŰVES ÁRUK ÉS MÁS CIKKEK

- 7113 Ékszer és részei nemesfémből vagy nemesfémmel plattírozott fémből**
Lásd az árucsoporthoz tartozó Megjegyzések 2. (A) pontját és 9. pontját.
- 7114 Arany- vagy ezüstművesáru, és ennek részei nemesfémből vagy nemesfémmel plattírozott fémből**
Lásd az árucsoporthoz tartozó Megjegyzések 2. (A) pontját és 10. pontját.
- 7116 Természetes vagy tenyésztett gyöngyből, drágakőből vagy féldrágakőből (természetes, szintetikus vagy rekonstruált) készült áru**
Lásd az árucsoporthoz tartozó Megjegyzések 2. (B) pontját.

7117

Ékszerutánzat

Lásd az árucsoporthoz tartozó Megjegyzések 11. pontját.

7117 11 00
és
7117 19 00

Nem nemesfémű, nemesfémű bevonva is

Ide tartozik:

1. nem nemesfémű készült lánc olyan hosszúságú darabokra vágva, amelyek alkalmasak egy-egy ékszerutánzat vagy bizsulánc készítésére pl. úgy, hogy kapcsot szerelnek rájuk. Ezek hosszúsága általában nem haladja meg a két métert;
2. nem nemesfém díszítőmotívumok, amelyeket a 7117 vtsz-hoz tartozó HR Magyarázat második bekezdés b) pontja határoz meg. Ezekre a példákat lásd alább:

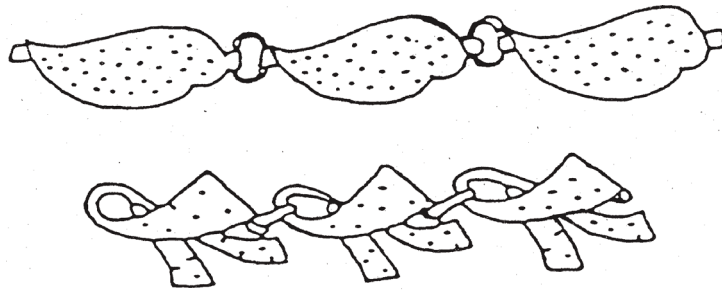

XV. ÁRUOSZTÁLY

NEM NEMESFÉMEK ÉS EZEKBŐL KÉSZÜLT ÁRUK

Általános megjegyzések

A nem vasfémek olyan hulladéka vagy törmeléke, amelyet megolvasztottak és ingot, buga, tömb vagy hasonló formába öntöttek, megmunkálatlan fémként osztályozandó és nem hulladékként vagy törmelékként. Következésképpen ezeket pl. a 7601 vtsz. (alumínium), a 7801 vtsz. (ólom), a 7901 vtsz. (cink) vagy a 8104 11 00, illetve a 8104 19 00 alszámok (magnézium) alá kell osztályozni.

A „fém” kifejezés az olyan amorf (nem kristályos) szerkezetű fémekre is vonatkozik, mint a fémüvegek és a porkohászati termékek.

72. ÁRUCSOPORT

VAS ÉS ACÉL

Általános megjegyzések

A. Számos módja van annak, hogy a kovácsolt és a hengerelt termékeket megkülönböztessük egymástól, amikor ez szükséges (7207, 7214, 7216, 7218, 7224 és 7228 vtsz.).

Ha rendelkezésre áll a teljes darab, legelőször keresztmetszetének változásait kell megvizsgálni:

— ha az nem periodikusan változik, a termék kovácsolt,

— ha azonban a termék keresztmetszete periódikusan változik vagy állandó, az lehet kovácsolt vagy hengerelt is. Ebben az esetben az alábbi jellemzőket mind meg kell vizsgálni:

1. *a keresztmetszet mérete*

ha felülete nagy (keresztmetszete több, mint 150 000 mm²) a termék valószínűleg kovácsolt. Ha kicsi (legkisebb mérete 15 mm alatti), a termék valószínűleg hengerelt;

2. *a keresztmetszet alakja*

ha egyszerű (pl. négyzetes, téglalap, kör, hatszögletű stb.) a termék lehet kovácsolt és hengerelt is, míg a bonyolultabb keresztmetszetű gyártmányok mindig hengereltek;

3. *hosszúság*

ha a termék 5 m-nél hosszabb, majdnem biztosan hengerelt, ha viszont rövidebb, lehet kovácsolt is;

4. *mérettűrés*

a hengerelt gyártmányok keresztmetszetének mérettűrése szigorúbb, mint a kovácsoltaké;

5. *metallográfiai szempontból*

mivel általában a hengerelt termékek redukciós foka számottevően magasabb, mint a kovácsoltaké, szinte mindig meg lehet azokat különböztetni mikroszkópos vizsgálattal.

A legfontosabb megvizsgálandó jellemzők: a szerkezet és a zárványok.

a) A zárványok a hengerelt termékekben vékonyak, hosszúkásak és majdnem tökéletesen párhuzamosak a hengerlés irányával. A kovácsolt termékekben azonban kevésbé nyújtottak (majdnem ellipszis alakúak), és nem teljesen párhuzamosak.

b) A hengerelt gyártmányok szerkezete, lágyítás után megvizsgálva, ha a terméket edzették és megeresztették, a hengerlés irányával párhuzamos, szinte tökéletesen egyenes vonalú elválasztójeleket tartalmaz. A kovácsoltaknál viszont ez sokkal kevésbé jellemző, sőt néha teljesen hiányzik.

6. mennyiség

A kovácsolt termékeket általában kismennyiségként szállítják.

A hengerlés végezhető hidegen vagy melegen. A hengerlendő gyártmány alakjától, valamint a hengerek alakjától és elhelyezésétől függően az eljárással lapos termék is előállítható, mint pl. lap, lemez vagy heveder és csík, illetve rúd és pálca kör- vagy sokszög alakú keresztmetszettel, esetleg változó keresztmetszetű szelvény, csövek stb.

B. Bizonyos fajta képlékeny alakítási módok (mint hengerlés, kovácsolás, sajtolás) meghatározását lásd a 72. árucsoporthoz tartozó HR Magyarázat Általános rendelkezések (IV) rész (A) és (B) pontjában.

C. A melegen hengerelt vagy melegen húzott és a hideg állapotban előállított vagy megmunkált termékek közötti különbségre vonatkozóan lásd a 72. árucsoporthoz tartozó HR Magyarázat Általános rendelkezések (IV) rész (B) pontjának utolsó bekezdését.

A melegen, illetve a hidegen hengerelt termékek közötti fent említett különbségek részben csökkenthetők vagy eltüntethetők akkor, ha a hidegen hengerelt gyártmányokat lágyítják; hasonlóan, az enyhén hidegen megmunkált melegen hengerelt termékek esetén is csupán a felületi keménységre és a kinézetre korlátozódik az eltérés.

A melegen hengerelt vagy melegen húzott rudat, pácát, idomot, szögidomot és szelvényt hidegen továbbmunkálhatják húzással vagy egyéb módon – nevezetesen kiegyenesítés vagy méretre hengerlés útján – azért, hogy a termék jobb kidolgozású legyen. Ezen folyamat alapján „hidegen alakított vagy hidegen megmunkált” gyártmányként kell azokat osztályozni.

Az egyszerű hideg megmunkálás és a durva hántolás azonban nem tekinthető kiegyenesítésnek vagy méretre hengerlésnek, így tehát nem befolyásolja a melegen hengerelt vagy húzott, de tovább nem megmunkált rudak, pálcák, idomok, szögidomok és szelvények osztályozását. Hasonlóképpen, ha az ilyen rudakat és pálcákat megcsavarták, nem tekinthetők hidegen megmunkáltnak.

D. A plattírozás meghatározását lásd a 72. árucsoporthoz tartozó HR Magyarázat Általános rendelkezések (IV) rész (C) pont (2) e) bekezdésében.

A nemesfémmel plattírozott nem nemes fémek, bármilyen vékony is a felvitt réteg, a 71. árucsoportba tartoznak (lásd a 71. árucsoporthoz tartozó HR Magyarazatot).

E. A felületkezelésre vonatkozó megjegyzéseket lásd a 72. árucsoporthoz tartozó HR Magyarázat Általános rendelkezések (IV) rész (C) pontjának (2) d) bekezdésében.

F. Az olyan kovácsolt félkész termékeket, amelyeken már nem látható a 7207, 7218 vagy a 7224 vtsz. alá tartozó kovácsolással durván alakított gyártmányok jellegzetességei, a megfelelő készáru vtsz-a alá kell osztályozni, amelyek általában a 82., 84., 85. és a 87. árucsoportban találhatók. Így a forgattyús tengely gyártására szolgáló vasból vagy acélból kovácsolt nyersdarabot helyesen a 8483 vtsz. alá kell besorolni.

I. ELSŐDLEGES ANYAGOK; SZEMCSE VAGY POR ALAKÚ TERMÉKEK

7201

Nyersvas és tükörvas, buga, tuskó, tömb vagy más elsődleges formában

A nyersvas és a tükörvas fogalmát ezen árucsoporthoz tartozó Megjegyzések 1. a) és 1. b) pontja határozza meg.

Az árucsoporthoz tartozó Megjegyzések 1. a) pontjában meghatározott nyersvas 6 tömegszázaléknál magasabb, de 30 tömegszázalékot meg nem haladó mangántartalommal tükörvasként osztályozandó (7201 50 90 alszám). Ha az ötvözet ilyen mangántartalom mellett más elemet a Megjegyzés (1) (a) pontjában megadottnál nagyobb arányban tartalmaz, pl. szilícium tartalma nagyobb, mint 8 %, vasötvözetként kell osztályozni, az előbbi példában a 7202 21 00–7202 29 90 alszámok valamelyike alá (ferroszilícium). (Ha 30 % mangánnál és 8 % szilíciumnál többet tartalmaz, a 7202 30 00 alszám alá tartozó vas-mangán-szilícium ötvözetnek tekintendő, és ha még a Megjegyzés 1. c) pontjában megadott arányban további ötvözőelemet is tartalmaz, a 7202 99 80 alszám alá kell besorolni.)

Az árucsoporthoz tartozó Megjegyzések 1. a) pontjában meghatározott olyan nyersvas, amely nem tükörvas és amelyet ezért a 7201 10 11–7201 50 90 alszámok alá kell osztályozni, legfeljebb 6 tömegszázalék mangánt tartalmaz. A nyersvas e fajtáján belül az ötvözőelemek mennyiségétől függően meg kell különböztetni a nem ötvözött nyersvasat (7201 10 11–7201 20 00) és az ötvözött nyersvasat (7201 50 10 vagy 7201 50 90 alszám).

Az ötvözött nyersvas fogalmát az árucsoporthoz tartozó Alszámos megjegyzéseinek 1. a) pontja határozza meg; az ötvözetlen nyersvas nem tartalmazhat, külön-külön vagy együttvéve, tömegszázalékban meghatározva több mint:

- 0,2 % krómot,
- 0,3 % rezet,
- 0,3 % nikkelt,
- 0,1 %-ot az alábbi elemekből: alumínium, molibdén, titán, volfrám, vanádium.

7201 50 10

Ötvözött nyersvas, legalább 0,3, de legfeljebb 1 tömegszázalék titán- és legalább 0,5, de legfeljebb 1 tömegszázalék vanádiumtartalommal

Az ide tartozó termékeket főként különösen kopásálló alkatrészek, mint pl. forgattyús tengelyek, fékdobok, szivattyúk dugattyúi, simítóhenger, kovácsüllyesztékek, csőkönyökök, öntőminták gyártásához használják.

7201 50 90

Más

Ide az alábbi típusú nyersvas fajták tartoznak:

1. olyanok, amelyek nikkelt tartalmaznak (0,5 %–3,5 %), nagy nyomásállóságú termékek gyártásához;
2. Ni-Hard típusú (3,3 %–5 % nikkelt és 1,4 %–2,6 % króm tartalommal) nagy kopásállóságú termékek gyártásához;
3. nagy nikkelt, króm, szilícium vagy réz tartalommal korrózióálló gyártmányokhoz;
4. nikkelt- vagy krómtartalmú hőálló gyártmányokhoz;
5. réztartalmúak.

7202

Ferroötvözet

Az árucsoporthoz tartozó Megjegyzések 1. c) pontja határozza meg a „ferroötvözet” fogalmát, oly módon, hogy első sorban a nem vas ötvözőelemek és az elemivas-tartalom határértékét adja meg.

A ferroötvözetek 7202 vtsz. alszámai alá történő osztályozására vonatkozóan lásd az árucsoporthoz tartozó Alszámos megjegyzések 2. pontját.

Így, például egy olyan ferroötvözet, amely több, mint 30 % mangánt és legfeljebb 8 % szilíciumot tartalmaz a 7202 11 20–7202 19 00 alszámok valamelyike alá osztályozandó; ha azonban több, mint 30 % mangánt és 8 % feletti mennyiségű szilíciumot tartalmaz, a 7202 30 00 alszám alá kell besorolni. Hasonlóan, a ferro-szilícium-mangán-alumínium ötvözetnek 8 % feletti mennyiségű szilíciumot, több, mint 30 % mangánt és 10 %-nál több alumíniumot kell tartalmaznia ahhoz, hogy a 7202 99 80 alszám alá lehessen osztályozni.

Ha egy biner, terner vagy kvaterner ferroötvözet nincs részletesen megnevezve, a 7202 99 80 alszám alá kell osztályozni.

A vas- és acélpár hulladékait, amelyeket beolvasztottak és ingot formába újraöntöttek (öntött hulladék) és összetételük olyan, mint egy ferroötvözeté, valamint azokat különleges acélok adalékolásához használják, anyaguk szerint a 7202 vtsz. megfelelő alszáma alá kell osztályozni.

Nem tartozik ezen vtsz. alá a nem vasfémek olyan olvasztási maradéka, amely kén, foszfor vagy más szennyezés jelenléte miatt nem használható ferroötvözetként (általában 2620 vtsz.).

- 7202 11 20**
–
7202 19 00
- Ferromangán**
- A ferromangán szabálytalan darabok formájában létezik, törésfelülete csillogó fehér. Rideg és nagyon kemény. Acélok oxigén-, illetve kénmentesítésére és széntartalmuk ismételt megnövelésére, valamint mangán, mint ötvözőelem bevitelére használják.
- 7202 11 20**
és
7202 11 80
- 2 tömegszázalékot meghaladó széntartalommal**
- Ide a magas széntartalmú ferromangán néven ismert ötvözetek tartoznak. A leggyakrabban használt minőség 6–7 % szenet tartalmaz; mangántartalmának 30 % felett kell lennie, de általában 70–80 % közötti.
- 7202 19 00**
- Más**
- Ide tartozik a közepes (1,25–1,5 % közötti) vagy alacsony (0,75 % alatti) széntartalmú ferromangán; mangántartalma 80–90 % között változhat.
- Az ilyen termékeket az alacsony széntartalmú, mangánnal ötvözött acélok gyártásához használják.
- 7202 21 00**
–
7202 29 90
- Ferroszilícium**
- A ferroszilícium fényesszürke törésfelületű rideg anyag. A kereskedelemben előforduló változatainak szilíciumtartalma 10 %-tól csaknem 96 %-ig terjed alacsony (0,1–0,2 %) széntartalom mellett.
- Acélok finomítására vagy szilíciumtartalmú acélok (különösen „elektronikai lapok és lemezek”) előállítására használják, vagy (szilícium helyett, amely drágább) más metallurgiai eljárásokhoz, pl. a magnézium kohászatban redukálószerként (szilikotermikus eljárás) alkalmazzák.
- 7202 30 00**
- Ferroszilíciumos mangán**
- A ferroszilíciumos mangán, egyszerűbb nevén sziliko-mangán különféle formákban használatos, amelyek 8 %-nál több, de maximum 35 % szilíciumot, 30 %-nál több, de legfeljebb 75 % mangánt és legfeljebb 3 % szenet tartalmaznak.
- Alkalmazási területe hasonló a ferroszilíciuméhoz, de a szilícium és a mangán együttes hatása minimumra csökkenti a nem fémes anyagok bevitelét, így végső soron csökkenti az oxigéntartalmat.
- 7202 41 10**
–
7202 49 90
- Ferrokróm**
- A ferrokróm nagyon kemény kristályos anyag, kristályainak mérete néha igen nagy.
- Általában 60–75 % krómot tartalmaz; a közönséges ferrokróm széntartalma 4–10 %, de ez az érték csökkenhet egészen 0,01 %-ig is, ami a ridegség minimalizálásával jár együtt. Krómacélok gyártásához használják.
- 7202 50 00**
- Ferroszilíciumos króm**
- A ferroszilíciumos króm általában 30 % szilíciumot és 50 % krómot tartalmaz, széntartalma pedig lehet magas vagy nagyon alacsony, ugyanúgy, mint a ferrokróm esetében.
- Ugyanarra a célra használják, mint a ferrokrómot; szilícium jelenlétében megkönnyíti az acél oxigénmentesítését.

7202 60 00**Ferronikkel**

Az ide tartozó ferronikkel kéntartalma 0,5 % alatt van, és azt általában a nikkellel ötvözött acélok előállításához használják.

Ha a ferronikkel kéntartalma 0,5 % vagy több, nem alkalmazható nikkellel acélok gyártásához; nikkellekohászati köztes terméknek kell tekinteni és így a 7501 vtsz. alá kell osztályozni.

A kereskedelemben öntőnikkelként ismert bizonyos ötvözetek azonban, amelyeket korrózióknak vagy magas hőmérsékletnek ellenálló termékek öntésére használnak, ezen alszám alá osztályozandók. Ugyanígy pl. egyes típusú ausztenites öntöttvasak is, amelyek a kereskedelemben számos védett márkanév alatt ismertek és legfeljebb 36 % nikkelt, 6 % krómot, 6 % szilíciumot, több, mint 2 % szenet és néha csekély mennyiségben egyéb elemeket (alumínium, mangán, réz stb.) tartalmaznak. Áruosztályozás szempontjából ezek a termékek nem tekinthetők nyersvasnak, sem azért, mert nikkeltartalmuk 10 % feletti, sem pedig acélnek, mert széntartalmuk 2 % felett van.

7202 99 80**Más**

Ide tartozik a ferroszilíciumos kalcium, a ferromangános titán, a ferroszilíciumos nikkellel, a ferroszilíciumos-alumíniumos kalcium, a ferroalumínium, a ferroszilíciumos alumínium és a ferrosziliko-mangános alumínium is.

A ferroalumínium alumínium tartalma általában 12 és 30 % közötti.

A ferroalumínium egyes fajtáit néha közvetlenül különleges alkatrészek öntésére használják, mivel kiválóan ellenállnak a korrózióknak még magas hőmérsékleten is, valamint különleges mágneses és termikus tulajdonságaik miatt.

A ferroszilíciumos alumíniumot különféle ötvözetekhez használják, amelyek tartalmazhatnak pl.

— 45 % szilíciumot és 20–25 % alumíniumot,

— 65–75 % szilíciumot, több, mint 10, de legfeljebb 15 % alumíniumot és 3–4 % titánt,

— 20–25 % szilíciumot, 20–25 % mangánt és több, mint 10, de legfeljebb 12 % alumíniumot.

A ferrosziliko-mangános alumínium általában 20 % szilíciumot, 35 % mangánt és 10–12 % alumíniumot tartalmaz.

7203

Vasércből közvetlen fémkiválasztással nyert vastartalmú termék és más szivacsos vastartalmú termék tömb, pellet vagy hasonló formában; legalább 99,94 tömegszázalék tisztaságú vastömb, pellet vagy hasonló formában

7203 90 00**Más**

A 7203 vtsz. szövegének második részében említett termékeken kívül, amelyeket a vtsz.-hoz tartozó HR Magyarázat utolsó előtti bekezdése sorol fel, ide tartozik az olyan szivacsos vasgyártmány, amelyet a vasérc közvetlen redukciójától különböző eljárással állítottak elő, azaz az olvasztott nyersvasból porlasztásos technikával nyertek.

- 7204 Vas- és acéltörmelék és -hulladék; ingot újraolvasztott hulladék vasból vagy -acélból**
- A 7204 vtsz-hoz tartozó HR Magyarázat (A) részében felsorolt hulladékokon kívül ide tartozik a 1,5 m hosszúságúnál rövidebb darabokra vágott használt sín-szal is (lásd a 7302 10 90 alszámhoz tartozó magyarazatot).
- 7204 41 10 Esztergaforgács, gyaluforgács, forgácsapríték, marási hulladék, fűrészpor és reszelék**
- Nem tartozik ide az idegen anyagoktól (pl. mágneses úton) elválasztott marási hulladék és reszelék, amelyet szemcseméretében homogenizáltak (pl. rostálással). Szemcseméretétől függően (lásd a XV. áruosztályhoz tartozó Megjegyzések 8. b) és az árucsoporthoz tartozó Megjegyzések 1. h) pontját) ez a termék a 7205 10 00, 7205 21 00 vagy a 7205 29 00 alszámok valamelyike alá tartozik.
- 7204 49 10 Darabokra törve (feldarabolva)**
- A darabokra tört (feldarabolva) hulladék olyan terméket jelent, amelynek 95 tömegszázaléka olyan darabokból áll, amelyeknek egyetlen mérete sem haladja meg a 200 mm-t.
- 7204 49 90 Más**
- Ide az olyan ömlesztett hulladék tartozik, amelyben pl. öntöttvas, ónozott vas és különböző acélfajták keveréke található.
- 7204 50 00 Ingot újraolvasztott hulladékból**
- Az olyan újraolvasztott hulladékból készült ingotot, amelynek vegyi összetétele megegyezik a ferroötvözetekével és különleges acélok gyártásához adalékként használatos, a 7202 vtsz. megfelelő alszáma alá kell osztályozni.
- 7205 Szemcse és por nyersvasból, tükörvasból, vasból vagy acélból**
- 7205 21 00 Por**
és
7205 29 00
- Az ide tartozó termékek lehetnek ötvözőelemekkel keverték bizonyos, a 7205 vtsz-hoz tartozó HR Magyarázat (B) pontjában említett célokból, vagy védőelemekkel elegyítve is (pl. cinkkel) a vas spontán begyulladásának megakadályozása céljából.

II. VAS ÉS ÖTVÖZETLEN ACÉL

- 7208 Síkhengerelt, legalább 600 mm szélességű termék vasból vagy ötvözetlen acélból, melegen hengerelve, plattírozás, lemezelés vagy bevonás nélkül**
- Az „áthengerlés” kifejezés ezen vtsz. alszámok esetén csupán azt a folyamatot jelenti, amely során a fém ellenirányban forgó hengerek között halad át és ezáltal vastagsága csökken. Ennek az eljárásnak lehet még olyan hatása is, hogy nemesíti a fém felületét vagy javítja mechanikai tulajdonságait. Az „áthengerlés” kifejezés nem jelenti azonban az ún. „dresszírozást”, amelynek során a fém vastagsága kismértékben csökken, sem pedig más olyan eljárást, amelyben a fém alakja megváltozik, de vastagsága nem csökken.

- 7208 90 20 és 7208 90 80** **Más**
- Ide olyan melegen hengerelt laposárúk tartoznak, amelyek egy vagy több, a 7208 vtsz-hoz tartozó HR Magyarázat második bekezdés (3)–(5) pontjaiban említett felületkezelési folyamaton mentek át és/vagy négyzetestől vagy téglalaptól eltérő formára vágták.
- Az olyan melegen hengerelt laposárúk is ide tartoznak, amelyek a hengerlés után a következő eljárások valamelyikével munkáltak meg: hornyolás, lyukasztás, illetve az élek ferde levágása vagy lekerekítése.
- Az olyan termékeket azonban, amelyeken közvetlenül a hengerléssel kiemelkedő mintázatokat alakítottak ki, nem kell megmunkálni tekinteni ezen alszámok tekintetében.
- 7209** **Síkhengerelt, legalább 600 mm szélességű termék vasból vagy ötvöztelen acélból, hidegen hengerelve (hidegen tömörítve), plattírozás, lemezelés vagy bevonás nélkül**
- 7209 90 20 és 7209 90 80** **Más**
- A 7208 90 20 és 7208 90 80 alszámokhoz tartozó magyarázata értelemszerűen alkalmazandó.
- 7210** **Síkhengerelt, legalább 600 mm szélességű termék vasból vagy ötvöztelen acélból, plattírozva, lemezelve vagy bevonva**
- Ezen vtsz. alatt a plattírozott termékek olyan gyártmányok, amelyek keresztül mentek az árucsoporthoz tartozó HR Magyarázat Általános rendelkezések (IV) rész (C) bekezdés (2) e) pontjában meghatározott plattírozási eljáráson; a lemezelt vagy bevont termékek pedig azok, amelyek átestek az Általános rendelkezések fent említett részének d) iv. és v. pontjában említett eljáráson.
- 7210 12 20** **Ónozott lemez**
- Nem tartozik ide a lakkozott ónozott lemez (7210 70 10 alszám).
- 7210 20 00** **Ólommal lemezelve vagy bevonva, beleértve az ón-ólom bevonatú lemezt is**
- Az „ón-ólom bevonatú” lemez ezen alszám tekintetében olyan 0,5 mm-nél vékonyabb síkhengerelt lemezt jelent, amelyet elektrolízis vagy olvasztott fém fürdőbe merítés útján ón és ólom ötvözetével bevontak. Az ólom mennyisége a két felületen nem haladhatja meg a négyzetméterenkénti 120 g-ot.
- 7210 30 00** **Elektrolitikus úton cinkkel lemezelve vagy bevonva**
- Lásd a 7210 30, 7210 41 és 7210 49 alszámokhoz tartozó HR Magyarázatot.
- 7210 41 00** **Hullámosított**
- Lásd a 7208 vtsz-hoz tartozó HR Magyarázat hatodik bekezdését.
- 7210 61 00** **Alumínium-cink ötvözzel lemezelve vagy bevonva**
- Ide tartoznak a síkhengerelt termékek olyan ötvözzel lemezelve vagy bevonva, amelyben az alumínium tömegaránya nagyobb a cink tömegarányánál. Egyéb ötvözőelemek jelenléte is megengedett.

- 7210 90 80** **Más**
- A zománcozott lapok vagy lemezek mellett ezen alszám alá tartoznak az ezüstözött, aranyozott vagy platinával lemezelt lapok és lemezek, azaz az olyanok, amelyeket egyik vagy mindkét oldalukon nemesfémmel vontak be bármilyen, a plattírozástól különböző eljárással. Az alkalmazott eljárás főként az elektrolitikus leválasztás (galvanizálás), a porlasztás vagy szórás és a vákuumban történő elpárolgatás (lásd az árucsoporthoz tartozó HR Magyarázat Általános rendelkezések (IV) rész (C) pontjának 2 d) iv. bekezdését).
- 7211** **Síkhengerelt, kevesebb mint 600 mm szélességű termék vasból vagy ötvöztelen acélból, plattírozás, lemezelés vagy bevonás nélkül**
- Nem tartozik ide a négyzetestől vagy téglalaptól eltérő alakú síkhengerelt termék még akkor sem, ha szélessége 600 mm-nél kevesebb (7208 vtsz.).
- 7212** **Síkhengerelt, kevesebb mint 600 mm szélességű termék vasból vagy ötvöztelen acélból, plattírozva, lemezelve vagy bevonva**
- A 7210 vtsz.-hoz és alszámaihoz tartozó magyarázat értelemszerűen alkalmazandó.
- 7212 10 10** **Ónozott lemez, felületkezelve, de tovább nem megmunkálva**
- Nem tartozik ide a legfeljebb lakkozott ónozott lemez (7212 40 20 alszám).
- 7212 50 61** **Alumínium-cink ötvözettel lemezelve vagy bevonva**
- A 7210 61 00 alszámhoz tartozó magyarázat értelemszerűen alkalmazandó.
- 7214** **Más rúd vasból vagy ötvöztelen acélból, kovácsolva, melegen hengerelve, melegen húzva vagy -extrudálva, hengerlés után csavarva is, de tovább nem megmunkálva**
- 7214 10 00** **Kovácsolva**
- A kovácsolt és a hengerelt termékek megkülönböztetésére vonatkozóan lásd az árucsoporthoz tartozó Általános megjegyzések (A) részét.
- 7215** **Más rúd vasból vagy ötvöztelen acélból**
- 7215 50 11** **Más, hidegen alakítva vagy hidegen húzva, de tovább nem megmunkálva**
- 7215 50 80**
- A melegen hengerelt rudakat hidegen továbbmunkálhatják húzással vagy más eljárással – úgy mint kiegyenesítés vagy méretre hengerlés útján – azért, hogy a termék jobb kidolgozású legyen. A kidolgozás javítása az átmérőn és az oválosodáson a tűrések csökkentéséből, valamint a felületről bármely olyan hiba eltüntetéséből áll, mint pl. a mikrorepedések vagy a széntelenített zónák. E művelet alapján „hidegen alakított” vagy „hidegen húzott” gyártmányként kell őket besorolni. Általában sima és eléggé egynemű a felületük. Barázdáktól (hornyoktól) és más felületi hibáktól mentesek, bár a méretre hengerelt rudak nagyon gyengén vagy átlagosan érdesek lehetnek, a kiegyenesítés mértékének megfelelően.
- A fent említetteken túli felületkezelések, mint pl. a polírozás, kizárt (lásd a 7215 90 00 alszámhoz tartozó magyarázatot).

7215 90 00

Más

Ide tartozik a kovácsolt, melegen hengerelt, vagy húzott rúd és pálcá, valamint a hideg úton előállított olyan termék, amely keresztül ment a következő eljárások valamelyikén:

1. felületkezelés, a 7214 vtsz-hoz tartozó HR Magyarázat negyedik bekezdés (1)–(3) pontjában említettekén kívül, pl. polírozás, tükröpolírozás, mesterséges oxidáció, foszfátálás, oxalatozás, bevonás és plattírozás; vagy
2. mechanikai megmunkálás, mint pl. a perforálás vagy méretre alakítás.

7216

Szögvas, idomvas és szelvény vasból vagy ötvözetlen acélból

Nem osztályozhatók ide a perforált szögvasak és az ún. „halfen” szögvasak, idomvasak és szelvények, amelyek a 7308 vtsz. alá tartoznak, amint azt a vtsz. magyarázata leírja.

7216 32 11

Párhuzamos peremfelületekkel

Ide csak az olyan szelvények tartoznak, amelyek külső és belső peremfelületei egyaránt párhuzamosak.

A következőképpen néznek ki:

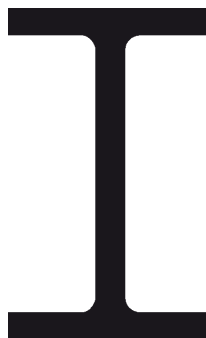

7216 32 91

Párhuzamos peremfelületekkel

Lásd a 7216 32 11 alszámhoz tartozó magyarázatot.

7216 50 91

Bulbavas

Ezen alszám alá tartozó termékeknek teljes hosszukban egyenes és tömör a keresztmetszetük, amint azt az alábbi ábra is mutatja. Szélességük általában kevesebb, mint 430 mm. A megvastagodott rész „a” magassága rendszerint a „b”-vel jelölt hosszúság egy hetede.

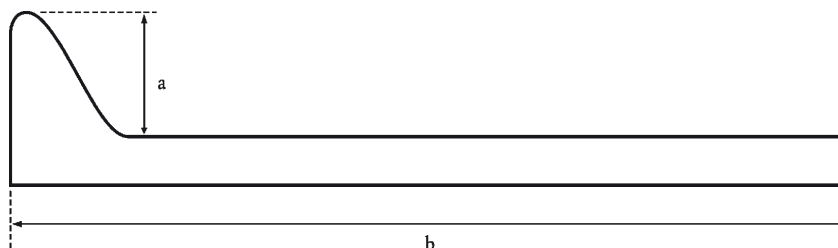

7216 69 00 **Más**

Ide az olyan szögvas, idomvas és szelvény tartozik, amelyet húzással vastagságát csökkentő módon hidegen alakítottak vagy megmunkáltak.

7216 91 10 **Hidegen alakítva vagy hidegen húzva, síkhengerelt termékből**
és
7216 91 80

A 7215 90 00 alszámhoz tartozó magyarázat értelemszerűen alkalmazandó.

7216 91 10 **Profillemezek (bordázva)**

A profil- vagy bordázott lemezeket általában homlokzatok burkolására használják.

Tipikus alakjuk a következő:

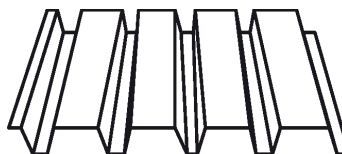

Nem tartozik ezen alszám alá a szerelvényekkel ellátott profillemmez (7308 90 59 alszám).

7216 99 00 **Más**

A 7215 90 00 alszámhoz tartozó magyarázat értelemszerűen alkalmazandó.

III. ROZSDAMENTES ACÉL

7219 **Síkhengerelt, legalább 600 mm szélességű termék rozsdamentes acélból**

7219 90 20 **Más**
és
7219 90 80

Ide tartoznak a melegen vagy hidegen hengerelt olyan lemezek, amelyek átestek az árucsoporthoz tartozó HR Magyarázat Általános rendelkezések (IV) rész (C) (2) d) és e) pontjában foglalt egy vagy több felületkezelési eljárás, vagy azok, amelyeket a négyzetestől vagy a téglalaptól eltérő alakúra vágtak.

Ide tartoznak azok a melegen vagy hidegen hengerelt lemezek is, amelyeket a hengerelés után megmunkáltak, pl. perforálással, szélük ferde levágásával vagy lekerekítésével.

7220 **Síkhengerelt, kevesebb mint 600 mm szélességű termék rozsdamentes acélból**

Nem tartozik ide a négyzetestől vagy téglalaptól eltérő alakú síkhengerelt termék még akkor sem, ha szélessége 600 mm-nél kevesebb (7219 vtsz.).

IV. MÁS ÖTVÖZÖTT ACÉL; ÜREGES FÚRÓRÚDVAS ÉS -RÚDACÉL ÖTVÖZÖTT VAGY ÖTVÖZETLEN ACÉLBÓL

- 7225** **Síkhengerelt, legalább 600 mm szélességű termék, más ötvözött acélból**
- 7225 11 00** **Szemcseorientált**
- Az irányított szemcseszerkezetű (szemcseorientált) síkhengerelt termékek olyanok, amelyeknek mágneses tulajdonságai a hengerlés irányával párhuzamosan számottevően jobbak, mint arra merőlegesen („Goss-textúra”). Az ilyen gyártmányokat általában üvegfilmszerű szigetelőréteggel vonják be (amelynek az anyaga főként magnézium szilikát).
- 7226** **Síkhengerelt, kevesebb mint 600 mm szélességű termék más ötvözött acélból**
- 7226 11 00** **Szemcseorientált**
- Lásd a 7225 11 00 alszámhoz tartozó magyarázatot.
- 7226 99 10** **Elektrolitikus úton cinkkel lemezelve vagy bevonva**
- Lásd a 7210 30, 7210 41 és 7210 49 alszámokhoz tartozó HR Magyarázatot.
- 7226 99 30** **Más módon cinkkel lemezelve vagy bevonva**
- Lásd a 7210 30, 7210 41 és 7210 49 alszámokhoz tartozó HR Magyarázatot.
- 7227** **Melegen hengerelt rúd más ötvözött acélból, szabálytalanul felgöngyölt tekercsben**
- 7227 90 95** **Más**
- Ide tartozik a 8311 vtsz. alá nem osztályozható hegesztőpálca.
- 7228** **Más rúd más ötvözött acélból; szögvas, idomvas és szelvény más ötvözött acélból; üreges fúró-rúdvás és -rúdacél ötvözött vagy ötvözetlen acélból**
- 7228 40 10 és 7228 40 90** **Más rúd, kovácsolva, de tovább nem megmunkálva**
- A kovácsolt és a hengerelt termékek megkülönböztetésére vonatkozóan lásd az árucsoporthoz tartozó Általános megjegyzések (A) részét.

73. ÁRUCSOPORT

VAS- VAGY ACÉLÁRUK

7301 Szádpalló vasból vagy acélból, fúrva, lyukasztva vagy elemekből összeszerelve is; hegesztett szögvas, idomvas és szelvény vasból vagy acélból

Ide tartozik az olyan szádpalló, hegesztett szögvas, idomvas és szelvény, amely olyan megmunkáláson ment keresztül, mint a fúrás, csavarás stb., feltéve, hogy ezen megmunkálás által nem lesz más vtsz. alatt meghatározott termék.

7301 20 00 Szögvas, idomvas és szelvény

Nem tartozik ide a perforált szögvas és a „Halfen” szögvas, idomvas és szelvény (7308 vtsz.).

7302 Vasúti vagy villamosvasúti pályaépítő anyag vasból vagy acélból, úgymint: sín, terelősín és fogazott sín, váltósín, sínkeresztelés, váltoállító rúd és más keresztelési darab, sínaljzat (talpfa), csatlakozó-lemez, sínsaru, befogópofa, alátétlemez, sínkapocs, nyomtávlemez, kengyel, továbbá más, a vasúti sín összeszereléséhez vagy rögzítéséhez szükséges speciális anyag

7302 10 10 Áramvezető, nem vasfémből készült részekkel

Ide csak az olyan áramvezető sínek tartoznak, kivéve a futósínt, amelyeknek érintkező felülete nem vasfém (alumínium, réz) vagy amelyek nem vasfémből készült csatlakozódarabokkal vannak felszerelve.

Az ezen alszám alá tartozó áramvezető-sín, amelyet közönségesen csak „harmadik (vagy negyedik) sín”-nek neveznek, keresztmetszete vagy ugyanolyan, mint a futósíné, vagy kettős T vagy négyszögletes vagy trapéz-alakú stb., valamint általában lágyabb acélból készült, mint a futósín, mivel mechanikai tulajdonságai feláldozhatók az elektromosak javára: a fajlagos ellenállás, amely a futósínnél $0,19 \times 10^{-6}$ ohm m, az alacsony (0,08 % körüli) széntartalmú és mangántartalmú (0,20 %) acélnál csupán 0,11 ohm m, sőt az ún. ARMCO vasnál (amely gyakorlatilag tiszta vas: 99,9 %) 0,10 ohm m.

Az áramvezető-sín lehet felső, oldalsó vagy alsó érintkezésű és annak az oldalnak a kivételével, ahol a csúszóérintkező mozog, gyakran védő gyantaréteggel van beborítva.

7302 10 21 Vignole-sín

7302 10 29

A feltalálójáról elnevezett Vignole-sín általában a közönséges és nagysebességű vasúti forgalomban vagy hegyi vasutakhoz vagy a helyközi vasúthálózatokhoz használt sínprofil.

A következőképpen néznek ki:



7302 10 40**Vályús sín**

A vályús sín egy különleges rendeletetésű sín, melyet villamosoknál és ipari használatra alkalmaznak, mint például daruknál és függőelemes szállítógépeknél.

A sín metszetét úgy tervezték, hogy a kerék nyomkarimája beleilleszkedjen a vályú üregébe.

A következőképpen néznek ki:

**7302 10 90****Használt**

Nem tartozik ide a 7204 vtsz. alatti, vashulladéknak tekintett sín, pl. az elgörbült sín és a 1,5 m hosszúságúnál rövidebb darabokra vágott sín.

7303 00**Cső és üreges profil öntöttvasból****7303 00 10****Nyomás alatt álló rendszerekben használt csövek**

Ide tartoznak az általában gáz- és vízellátó rendszerekhez használt (gyakran földbe temetett) csövek, amelyek legalább 10,13 bar nyomásnak képesek ellenállni. Az ilyen csövek szinte kizárólag különösen nagy szilárdságú gömbszilárdságú öntöttvasból készülnek (minimális szakítószilárdságuk 420 MPa) és különösen jó mechanikai tulajdonságokkal kell rendelkezniük (főképpen képlékeny alakváltozás tekintetében), hogy ne törjenek el a földben a fokozatos elmozdulások következtében. Folyáspontjuk tehát legalább 300 MPa.

7304**Varrat nélküli cső és üreges profil vasból vagy acélból (az öntöttvas cső kivételével)**

Ezen vtsz. áruai közül azok, amelyeknek a hosszúsága nem haladja meg a keresztmetszet legnagyobb külső méretének kétszeresét, nem tekintendők csöveknek. Ezeket vagy csőszerezvényeknek (7307 vtsz.) vagy csavaralátétnak (7318 vtsz.) kell tekinteni.

7304 31 20**Precíziós cső**

Az ide tartozó termékeket sima, fényes vagy polírozott külső vagy belső felület jellemzi és az a tény, hogy mérettűrésük szigorúbb, mint a melegen megmunkált csövéké.

A 3304 sz. ISO, és annak megfelelő nemzeti szabvány előírásait teljesítő csöveket a következő alkalmazási területeken használják: hidraulikus vagy pneumatikus rendszerek, lengéscsillapítók, hidraulikus vagy pneumatikus emelőszervezetek és általában gépjárművek, motorok vagy gépek részeinek gyártása.

A 2604 és 6759 sz. ISO, és azoknak megfelelő nemzeti szabványok előírásainak megfelelő csöveket pedig átvezető csövekként alkalmaznak nyomástartó edényekben: kazánokban, túlhevítőknél, hőcserélőkben és erőművi tápvízlelemezőkben, ahol pontos csőillesztés szükséges.

- 7304 39 10** **Megmunkálatlan, egyenes és egységes falvastagságú, kizárólag más keresztmetszetű és falvastagságú csövek és csővezetékek gyártásához való felhasználásra**
- Ide az általában besúrással és meleghengerléssel vagy besúrással és melegen történő húzással előállított varratmentes acélcövek tartoznak; rendszerint nyersdarabnak nevezik. Arra szánják ezeket, hogy kisebb mérettűrésű, más alakú és falvastagságú csöveket készítsenek belőlük.
- Végeiket csupán durván levágják és sorjazzák, de egyébként befejezetlenek. Külső és belső felületük durva, és nincsenek reveténítve. Továbbá nincsenek olajozva, cinkkel bevonva vagy festve sem.
- 7304 39 52 és 7304 39 58** **Menetes vagy menettel ellátható cső (gázcső)**
- Ezeket a csöveket meleghengerléssel és méretre hengerléssel állítják elő. Külső átmérőjük 13,5 mm és 165,1 mm közötti, és sima véggel vagy menetes véggel, karmantyúval szállítják. Felületük lehet befejezetlen, esetleg cinkkel vagy más, a felületvédelmet szolgáló anyaggal bevonva, mint pl. a műanyag vagy a bitumen.
- A melegmegmunkálás olyan mechanikai tulajdonságokat kölcsönöz e termékeknek, amelyek lehetővé teszik azoknak a felhasználási hossza történő levágását, meghajlítását, valamint, ha szükséges, a helyszínen menettel való ellátását.
- Ezeket a csöveket főként épületeken belüli víz-, gőz- vagy gázellátásra használják.
- Teljesítik a 65 sz. ISO és az ennek megfelelő nemzeti szabványok előírásait.
- 7304 49 10** **Megmunkálatlan, egyenes és egységes falvastagságú, kizárólag más keresztmetszetű és falvastagságú csövek és csővezetékek gyártásához való felhasználásra**
- Lásd a 7304 39 10 alszámhoz tartozó magyarázatot.
- 7304 51 81** **Precíziós cső**
- Lásd a 7304 31 20 alszámhoz tartozó magyarázatot.
- 7304 59 10** **Megmunkálatlan, egyenes és egységes falvastagságú, kizárólag más keresztmetszetű és falvastagságú csövek és csővezetékek gyártásához való felhasználásra**
- Lásd a 7304 39 10 alszámhoz tartozó magyarázatot.
- 7305** **Más cső vasból vagy acélból (pl. hegesztve, szegecselve vagy hasonlóan zárva), kör alakú keresztmetszettel, ha a külső átmérője meghaladja a 406,4 mm-t**
- A 7304 vtsz -hoz tartozó magyarázat értelemszerűen alkalmazandó.
- 7306** **Más cső és üreges profil vasból vagy acélból (pl. nyitva vagy hegesztve, szegecselve vagy hasonlóan zárva)**
- A 7304 vtsz-hoz tartozó magyarázat értelemszerűen alkalmazandó.
- 7306 30 11 és 7306 30 19** **Precíziós cső falvastagsággal**
- Ide tartoznak mind a méretre hengerelt és tovább nem megmunkált, mind a hegesztett és a hidegen húzott precíziós csövek.
1. Méretre hengerelt, de tovább nem megmunkált csövek
- Az ilyen csöveket általában töltőfém nélküli folyamatos hegesztéssel, elektromos ellenállás- vagy indukciós hegesztéssel állítják elő összetekert, hidegen vagy melegen síkhengerelt anyagból, melyet hosszirányban hidegen alakítottak.

Legtöbbször revementes felületűek, valamint a megmunkálás, a hegesztés és a méretbeállítás alatti kenés következtében olajosak. Nincs külső hegesztési varrat, azt a hegesztés után azonnal lecsiszolják. Néha a hegesztési varratot a termék belső felületéről is eltávolítják.

A hidegmegmunkálás és a méretbeállítás után ezeket a termékeket rugókemény állapotban szállítják, hacsak nincs hőkezelésre szükség a fém szerkezetének regenerálására.

Ezeket a termékeket általában gépjárművek vagy gépek alkatrészei, fémútorok, kerékpárvázak, gyermekkocsik, kapuk és korlátok gyártására használják.

Teljesítik a 3306 sz. ISO és az ennek megfelelő nemzeti szabványok előírásait.

2. Hegesztett, húzott csövek

Ezeket a csöveket annak alapján lehet a méretre hengerelt, de tovább nem megmunkált precíziós csövektől megkülönböztetni, hogy rajtuk nincs nyoma a hegesztési varratnak sem a cső külső, sem pedig a belső oldalán és hogy mérettűrésük szigorúbb.

Felhasználásuk ugyanolyan, mint a 7304 31 20 és 7304 51 81 alszámok alá tartozó csöveké.

Megfelelnek az ISO 3305 sz. szabvány előírásainak, illetve, ha nyomástartó edényekhez használják őket, az ISO 2604 és 6758 sz. szabványoknak.

7306 30 41
és
7306 30 49

Menetes vagy menettel ellátható cső (gázcső)

Ezeket a csöveket kovácshegesztési eljárással készítik melegmegmunkálás után. A többi jellemzőt és a felhasználást lásd a 7304 39 52 és 7304 39 58 alszámokhoz tartozó magyarázatban.

7306 50 20

Precíziós cső

Lásd a 7306 30 11 és 7306 30 19 alszámokhoz tartozó magyarázatot.

7307

Csőszerelvény vasból vagy acélból (pl. csatlakozó, karmantyú, könyökdarab, csőtoldal)

7307 11 10
és
7307 11 90

Nem temperöntvény

A „nem temperöntvény” kifejezésbe beletartozik a lemezgrafitos öntöttvas is.

Ide tartoznak az öntöttvas csőszerelvények, mint a könyökdarab, csőív, karmantyú, csőcsatlakozó, csőkarima, T-csőidom és csőkötés. Öntöttvas vagy acél csövekhez csatlakoztatják csavarozással, kontakt vagy mechanikus rögzítés útján.

7307 19 10

Temperöntvény

A temperöntvény közbülső termék a lemezgrafitos vas (szürkevas) és az öntött acél között. Könnyen önthető és megfelelő hőkezelés után kemény és jól kovácsolható. A hőkezelés alatt a széntartalma részben eltűnik vagy más formájúvá alakul; végül gömbszemcsék alakjában válik ki, melyek nem gyengítik oly mértékben a fémes kötést, mint a grafitlemezek a szürkevasban.

Ha a széntartalom 2 tömegszázalék vagy az alatti, a terméket öntöttacélnak kell tekinteni és a 7307 19 90 alszám alá kell osztályozni (lásd az árucsoporthoz tartozó Megjegyzések 1. pontját).

A temperöntvény kifejezésbe beletartozik a gömbgrafitos öntöttvas is.

Lásd még a 7307 11 10 és 7307 11 90 alszámokhoz tartozó magyarázat második bekezdését is.

7307 23 10

Könyökdarab és ívdarab

Ide tartoznak az alkotógörbéjük teljes hosszában egyforma keresztmetszetű könyök és ívdarabok, amint azt a 3419-1981 sz. ISO és az ennek megfelelő nemzeti szabványok meghatározzák.

Végeiket egyenesre levágják és a kisebb falvastagságú gyártmányok esetében a csövekhez való hegesztés megkönnyítésére le is sarkítják.

Az ilyen csőidomok hajlásszöge 45° vagy 90° (könyökdarabok), illetve 180° (ívdarabok).

Ide tartoznak az olyan könyök és ívdarabok is, amelyeknek vastagsága nem állandó.

7307 23 90

Más

Ide főként T- és keresztező csőidomok, karmantyúk, dugók, koncentrikus vagy excentrikus szűkítők tartoznak, amelyeket a 3419-1981 sz. ISO és a megfelelő nemzeti szabványok határoznak meg.

A csővégek megmunkálására vonatkozóan lásd a 7307 23 10 alszámhoz tartozó magyarázatot.

7307 93 11

Könyökdarab és ívdarab

Lásd a 7307 23 10 alszámhoz tartozó magyarázatot.

7307 93 19

Más

Lásd a 7307 23 90 alszámhoz tartozó magyarázatot.

7307 93 91

Könyökdarab és ívdarab

Lásd a 7307 23 10 alszámhoz tartozó magyarázatot.

7307 93 99

Más

Lásd a 7307 23 90 alszámhoz tartozó magyarázatot.

7308

Szerkezet (a 9406 vtsz. alá tartozó előre gyártott épületek kivételével) és részei (pl. híd és hídrész, zsilipkapu, torony, rácsszerkezetű oszlop, tető, tetőszerkezet, ajtó és ablak és ezek kerete, valamint ajtóküszöb, zsaluzat, korlát, pillér és oszlop) vasból vagy acélból; szerkezetben való felhasználásra előkészített lemez, rúd, szögvas idomvas, szelvény, cső és hasonló termék vasból vagy acélból

A 7308 vtsz.-hoz tartozó HR Magyarázatban felsorolt termékeken kívül ide tartozik még:

1. Perforált szögvas (Dexion szögvas) külön-külön vagy készletben bemutatva, olyan fémszerkezetek összeállításához előkészítve, mint állványok, polcrendszerek, bútorok, lépcsők, állványzat, tetőkeret;
2. „Halfen” szögvas, idomvas és szelvény megközelítőleg omega alakú keresztmetszettel, szabálytalan távolságokra nyílásokkal a hátoldalán, enyhén domborítva, hogy a rögzítőhorog behelyezhető legyen, amelyeket betonpadlóba, mennyezetbe vagy falakba ágyaznak be különféle berendezések (gépek, vasúti sínek, szállítópályák, egysínű vasúti pályák, mozgódaruk, csővezetékek, stb.) speciális csapokkal való rögzítésére, biztonsági célokból;

7308 90 59

Más

Ide az olyan panelek tartoznak, amelyekben a 7216 91 10 alszám alatt meghatározott profilleméz (bordázva) és a nem profilleméz (bordázva) között szigetelő réteg helyezkedik el.

7310 Tartály, hordó, dob, konzervdoboz, doboz és hasonló edény bármilyen anyag (a sűrített vagy folyékony gáz kivételével) tárolására, vasból vagy acélból, legfeljebb 300 liter űrtartalommal, bélelve vagy hőszigetelve is, mechanikai vagy hőtechnikai berendezés nélkül

7310 21 11 **Élelmiszer tartósításához használt konzervdoboz**

Ez alá az alszám alá az alábbi jellemzőkkel rendelkező konzervdobozok tartoznak:

- a doboz törzsén
 - nyomtatott élelmiszernév szerepel, vagy
 - nyomtatás nélkül szállítják és később címkézik fel,
- a doboz teteje mindig teljes egészében nyitható és elláthatják például egy gyűrűvel, amelynek segítségével a tető nyitható.

A tetőt azonban külön is szállíthatják.

7310 21 19 **Ital tartósításához használt konzervdoboz**

Ez alá az alszám alá az alábbi jellemzőkkel rendelkező konzervdobozok tartoznak:

- a doboz törzsére mindig rányomtatják az ital nevét,
- a doboz teteje mindig részlegesen nyitható és elláthatják például egy gyűrűvel, amelynek húzásával vagy benyomásával a kiöntő nyílás szabaddá válik.

A tetőt azonban külön is szállíthatják.

7311 00 **Tartály vasból vagy acélból, sűrített vagy folyékony gáz tárolására**

Nem tartozik ide a hordozható, autógumi felfúvására szolgáló berendezés, amely a sűrített levegőtartályon kívül még nyomásmérőből, töltőcsőből, illesztőfűvókából, ki- és bemeneti levegőszelepekből áll, és amelyen a nyomásmérő az autógumi nyomásának és nem a tartályban lévő légnyomásnak a mérésére szolgál (9026 20 40 vagy 9026 20 80 alszám).

7312 **Sodort huzal, kötél, kábel, fonott szalag, heveder és hasonló vasból vagy acélból, az elektromos szigetelésű kivételével**

7312 10 61 **Sodort huzal**

—
7312 10 69 A sodort huzal egy mag köré tekert egy vagy több réteg kör keresztmetszetű huzalból áll. A sodort huzal keresztmetszetétől függően lehet kerekre, laposra vagy háromszögletűre sodrott.

7312 10 81 **Kötél és kábel (beleértve a zárt sodrású kötelet is)**

—
7312 10 98 A kötélt általában egy mag köré egy vagy több rétegben feltekert fonatokból áll.

A zárt sodrású kötélnak van egy vagy több olyan külső rétege, amely részben vagy teljesen összefonódó huzalokból áll, és ezáltal víz és idegen testek számára átjárhatatlan felületet képez. Keresztmetszete mindig kör alakú.

7318

Csavar, fejescsavar, csavaranya, állványcsavar, csavaros kampó, szegecs, sasszeg, hasított szárú szög, csaveralátét (rugós alátét is) és hasonló áru, mindezek vasból vagy acélból

7318 11 00

Állványcsavar

A réseletlen facsavar speciális fajtája az állványcsavar, amelynek feje hatszögletű vagy négyszögletes, és rögzített kupakkal rendelkezhet.

Az állványcsavarnak két típusa létezik:

- a vasúti síneknek a talpfához történő rögzítéshez használt csavarok, amelyek elvben nagy facsavarok (lásd az A. ábrát),
- szarufához és hasonló nehéz ács munkához használt csavarok, melyek szárátmérője felhasználásukra való tekintettel több, mint 5 mm (lásd a B. ábrát).



A. ábra



B. ábra

7318 14 91

Ritkamenetű csavar

Ide a V-menetes (rögzítő menetes) edzett fejescsavarok tartoznak, amelyeket fémlapokba csavarnak be. A menet, amely nem metrikus, a szár végétől a fejig terjed. A szár vége hegyes vagy csapolt. A termék jellemző formái az alábbiak:

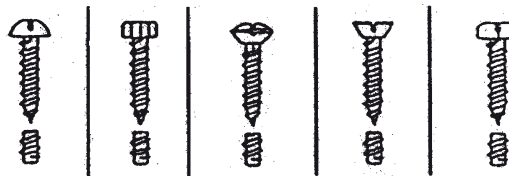

7318 15 10

Csavar, legfeljebb 6 mm szárvastagságú, tömör szelvényű rúdból, profilanyagból vagy huzalból alakítva

„Csavarautomatán készültek” azokat a termékeket tekintik, amelyek rúdból, szelvényből vagy huzalból automata csavar-gyártó gépen készültek, teljes keresztmetszetüket esztergálták. Az ide tartozó termékeknek nem feltétlenül kell teljes hosszúságukban esztergálnak lenniük.

Az esztergáláson kívül ezek a gyártmányok keresztül mehettek más forgácsolási műveleten is pl. maráson, fúráson vagy gyaluláson. Lehetnek rajtuk bemetszések vagy hornyok. Az olyan felületi megmunkálás, amely nem változtatja meg a termék formáját és amelyet az esztergálás után végeznek rajta, szintén megengedett, feltéve, hogy a gyártmányról még megállapítható, hogy esztergálással alakították ki.

7318 15 20

Vasúti sín szerkezeti anyagának rögzítéséhez

Ide tartozik:

1. kampós csavar, amelynek a feje általában négyzetes vagy trapézalakú, négyzetes nyakkal vagy anélkül; a fém talpfákhoz használják;
2. sínkötő csavar, amelynek négyzetes vagy kerek a feje és ovális a nyaka; a sínek egymáshoz erősítésére használják;
3. más, a vasúti sínszerkezeti anyag rögzítésére használt csavar, amely általában anyával van felszerelve és amelynek szárvastagsága legalább 18 mm.

7318 15 30

Fej nélkül

7318 15 49

Az ide tartozó termékek tipikus megjelenése a következő:

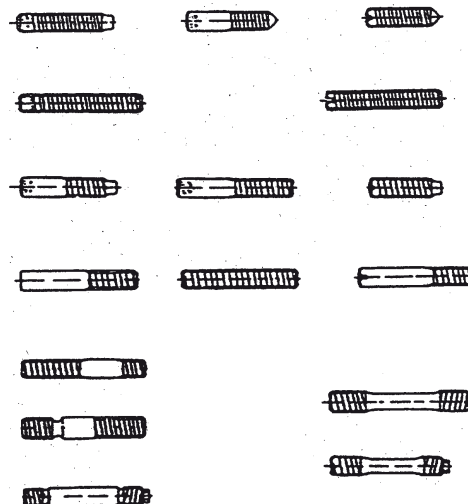

7318 15 90

Más

Ide tartozik a csavar négyzetes hatszögnyílású, négyzetes, nyolcszögletű vagy háromszögű fejjel,

a szárnyas csavar:



a peremes csavar:



a lemezfejű csavar:



a különféle kerekfejű csavarok pl.:

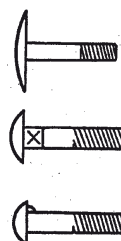

7318 16 10

Legfeljebb 6 mm lyukátmérővel, tömör szelvényű rúdból, profilanyagból vagy huzalból alakítva

Lásd a 7318 15 10 alszámhoz tartozó magyarázatot.

7318 16 91
és
7318 16 99**Más, belső átmérővel**

A belső átmérőt a menet tövének kell mérni. A csavarok átmérőjét viszont a menet gerincén kell mérni.

7320

Rugó és rugólap vasból vagy acélból

7320 10 11

Lemezrugó és -rugólap

A lemezrugó melegen megmunkált termék, amelynek keresztmetszete a középponttól fokozatosan elvékonyodik.

7320 20 81

Nyomórugó

A nyomórugót arra szánták, hogy nyomásra reagáljon és ezért nyitott tekerceslésű.

7320 20 85

Húzórugó

A húzórugót arra szánták, hogy a húzásra reagáljon és ezért zárt tekerceslésű.

7320 20 89

Más

Ide tartoznak a torziós tekercsrugók és a csigavonalas rugók. A torziós tekercsrugók tipikus megjelenése a következő:

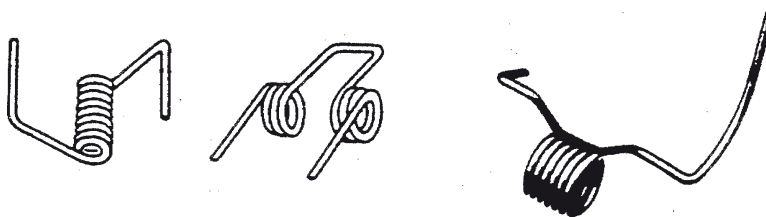

A csigavonalas rugók tipikus megjelenése a következő:



7320 90 30

Korongos rugó

A korongos rugók tipikus megjelenése a következő:

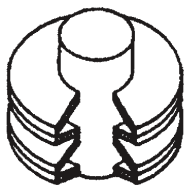

Korongos rugórendszer
(metszet)

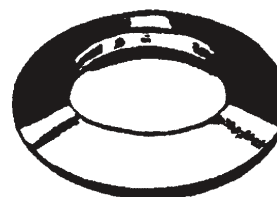

Egyszerű korongos rugó

7324

Higiéniai és tisztálkodási áru és részei vasból vagy acélból

7324 10 00

Mosogató és mosdótál rozsdamentes acélból

A rozsdamentes acél fogalmát a 72. árucsoporthoz tartozó Megjegyzések 1. e) pontja határozza meg. Az ezen alszám alá tartozó árucikkek általában auszteniemes rozsdamentes acélból készülnek, amely kb. 18 % krómot és 8 % nikkelt tartalmaz.

Az egyrészes mosogató általában rozsdamentes acéllemez mélyhúzásával készül, a többrészeset úgy készítik, hogy egy vagy több mosogatótálat összekapcsolnak egy vagy több sima vagy bordázott szárítólappal.

7326

Más cikk vasból vagy acélból

7326 20 80

Más

Ide tartozik az olyan termék, amelyben egy vagy több acélhuzalt két papír vagy műanyagcsík közé zárnak és azt nem vágják méretre. Ezt a terméket általában orsóra tekerve szállítják automata zacskólezáró gépekhez.

Ha (zsákok, zacskók stb. lezárására alkalmas) méretre vágják, a termék a 8309 vtsz. alá osztályozandó (lásd a 8309 vtsz.-hoz tartozó HR Magyarázat második bekezdés (9) pontját).

74. ÁRUCSOPORT

RÉZ ÉS EBBŐL KÉSZÜLT ÁRUK**7406 Rézpor és -pehely****7406 20 00 Lemezes szerkezetű por; pehely**

A lemezes szerkezetű port mikroszkóp alatt lehet meghatározni. Nagyon finom szemcseszerkezetű, általában fényes, egy kissé olajos; festékekhez pigmentként használatos.

A pelyhek szabad szemmel vagy nagyítóüveggel is láthatóak. Apró, finom, szabálytalan alakú anyag és általában felületbevonásra használatos.

7407 Rézrúd és -profil

Ide tartoznak a zárt szelvényű profilok (üreges profilok) is, feltéve, hogy nem felelnek meg a cső meghatározásának.

7411 Rézcső

A 7304 vtsz-hoz tartozó magyarázat értelemszerűen alkalmazandó.

75. ÁRUCSOPORT

NIKKEL ÉS EBBŐL KÉSZÜLT ÁRUK

7507 Nikkelcső és csőszerelvény (pl. csatlakozó, karmantyú, könyökdarab, csőtoldal)

7507 11 00

és

7507 12 00

Cső

A 7304 vtsz-hoz tartozó magyarázat értelemszerűen alkalmazandó.

76. ÁRUCSOPORT

ALUMÍNIUM ÉS EBBŐL KÉSZÜLT ÁRUK

- 7601 Megmunkálatlan alumínium**
Az alumínium a 7601 vtsz-hoz tartozó HR Magyarázatban leírt formákban tartozik ide. Ezen kívül ide kell még sorolni az ezen termékek vágása, vagy törése útján létrejött darabokat is.
- 7601 20 91 és 7601 20 99 Másodlagos**
A másodlagos (szekunder) alumíniumot alumíniumhulladék vagy törmelék újraolvasztásával nyerik.
- 7602 00 Alumíniumhulladék és -törmelék**
Nem tartozik ide az újraolvasztott, feldolgozatlan hulladék vagy törmelék (7601 vtsz.).
- 7602 00 11 Esztergaforgács, gyaluforgács, forgácsapríték, marási hulladék, fűrészpor és reszelék; legfeljebb 0,2 mm vastagságú (alátét nélkül) színezett, bevont vagy bonderezett lemez és fólia hulladéka**
Ide tartozik az esztergapadon, maró-, gyalu-, fúró-, fűrész- vagy csiszológépen, illetve reszelővel megmunkált anyag hulladékát jelentő esztergaforgács, gyaluforgács, forgács, apríték, marási hulladék, fűrészpor és reszelék.
Ezen alszám alá tartozik még (az alátétet nem számítva) a 0,2 mm-nél nem vastagabb színezett, bevont vagy bonderezett lemez és fólia hulladéka is.
Ennek a hulladéknak fémvisszanyerés előtt az idegen anyagok (zsír, olaj, bevonatok, papír stb.) eltávolítására különleges kezeléssel kell átmennie.
- 7602 00 19 Más (beleértve a gyári selejtet is)**
Ide sorolandó minden, a 7602 00 11 alszám alá nem tartozó alumínium hulladék.
A „gyári selejt” kifejezés alatt olyan új, kész- vagy befejezetlen terméket kell érteni, amely gyártási hiba miatt (pl. a fémszerkezet vagy a megmunkálás hibája miatt) csupán fémvisszanyerési célra használható fel.
- 7602 00 90 Törmelék**
Az alumínium törmelék olyan régi alumíniumtárgyakat jelent, amelyek alkalmatlanná váltak eredeti felhasználási céljukra, mivel törtek, elhasználódtak, vagy szét vannak vágva, valamint az ilyen tárgyak törmelékével együtt.
- 7603 Alumíniumpor és -pehely**
- 7603 20 00 Lemezes szerkezetű por; pehely**
Lásd a 7406 20 00 alszámhoz tartozó magyarázatot.
- 7608 Alumíniumcső**
A 7304 vtsz-hoz tartozó magyarázat értelemszerűen alkalmazandó.

78. ÁRUCSOPORT

ÓLOM ÉS EBBŐL KÉSZÜLT ÁRUK

7801 Megmunkálatlan ólom

7801 91 00 Antimon- (mint a legfontosabb egyéb elem) tartalmú

Ide a főként akkumulátor-lemezek gyártására használt ólom-antimon ötvözetek (Pb 92–94 %, Sb 6–8 %) és az olyan nyomdászatban használt terner ötvözetek (ólom-antimon-ón) tartoznak, amelyekben az antimon tömegaránya meghaladja az ónéét (Pb 55–88 %, Sb 10–30 %, Sn 2–25 %).

Az antimon az ólmot keményebbé és ridegebbé teszi.

7801 99 90 Más

Ezen alszám alá tartozik:

1. az ólom-ón-antimon ötvözet legfeljebb 20 % ón és 10 % antimon tartalommal, amelyet csapágyfémként használnak,
2. a forrasztáshoz használt ólom-ón ötvözet;
3. ólom-arzén ötvözet (az arzén szilárdítja az ólmot és megkönnyíti a gömbalakú ólomsörét előállítását).

7806 00 Más ólomáru

7806 00 10 Szállítótartály, sugárzás elleni ólomburkolattal, radioaktív anyagok szállításához vagy tárolásához (Euratom)

A 8609 00 10 alszám alatti szállítókonténerek kivételével ide tartozik minden típusú, ólomból készült vagy azzal bélelt, radioaktív anyagok tárolására vagy szállítására szolgáló tartály, így a kibocsátott sugárzás nem károsítja a közvetlen közelében lévő személyeket vagy tárgyakat. Az ilyen tartályok a teljesen ólomból készült egyszerű, dugóval ellátott hengertől vagy a kis méretű fedeles doboztól a belülről rozsdamentes acéllal borított vagy ilyen borítás nélküli, illetve kívülről rozsdamentes acélszalagokkal borított vagy megerősített, valamint horgokkal, támasztókkal, kettős fallal, peremmel, különleges szelepekkel, hűtővíz áramoltatóval, polcokkal felszerelt, csapágyazott vagy anélküli stb. kivitelű nagy konténerekig bármilyenek lehetnek.

Bizonyos esetekben lehet bennük két vagy több kivehető koncentrikus doboz vagy egy sor kivehető alkatrész. Hőállónak, ütésállónak és vízállóknak tervezik azokat, valamint olyannak, hogy ellenálljanak a tartalmuk okozta korrózióknak, sőt még belül és kívül is egyszerűen sugármentesíthetőek legyenek.

Nem tartozik ide az a kisméretű hengeres ólom tartály, amelyet radioaktív anyagokhoz impulzusszámlálásra szántak (7806 00 80 alszám).

7806 00 80**Más**

A 7806 vtsz. HR Magyarázat második és harmadik bekezdésében említetteken kívül ide tartozik még:

1. (a 7804 vtsz. alá nem tartozó) ólomtégla vagy -lemez, amelyet olyan módon munkáltak meg, hogy összeillesztve sugárzás ellen védőfalat vagy -tetőt képezzenek;
2. kisméretű hengeres ólomtartály, több elválasztóval felszerelve is, amelyet radioaktív anyagokhoz impulzusszámlálásra szolgálnak. Van rajtuk nyílás a Geiger-Müller és a szcintillációs számláló beillesztésére és gyakran ablak is van rajtuk a minta behelyezésére;
3. ólomkeretek az olyan vastag üvegtáblák rögzítésére, amelyek az ún. forró cellák, azaz az erős radioaktivitású anyagok kezelésére szolgáló területek ablakait alkotják;
4. sugárzás párhuzamosítására szolgáló berendezések;
5. az ólomcsövek és -csővezetékek általában sajtolással készülnek. Az ólomcsöveket, -csővezetéseket és -szerelvényeket (többek között a lefolyócsövek bűzelzárójaként használt S-alakú csőidomokat) elsősorban víz, gáz vagy sav (pl. kénsav vagy sósav) elvezetőcsatornájaként vagy elektromos vezetékek stb. tokozásaként használják.

81. ÁRUCSOPORT

MÁS NEM NEMESFÉM; CERMET; EZEKBŐL KÉSZÜLT ÁRUK

- 8101** **Volfrám (tungsten) és ebből készült áru, beleértve a hulladékot és törmeléket is**
- 8101 10 00** **Por**
E vtsz. alá abban az állapotában tartozik a volfrám por, ahogyan az a volfrám-trioxid (vagy a volfrám-anhidrid) hidrogénes redukciója során keletkezett.
- 8101 94 00** **Megmunkálatlan volfrám, beleértve a zsugorított rudat is**
Ide tartozik:
1. az általában prizma alakú ingot, rúd és pálca, amelyet a por zsugorításával nyertek és még nem kalapáltak, hengereltek vagy húztak;
2. a kizárólag adagolási vagy szállítási célból tablettává, rombusz alakú lappá stb. préselt volfrám por.
- 8102** **Molibdén és ebből készült áru, beleértve a hulladékot és törmeléket is**
- 8102 10 00** **Por**
Ide tartozik a tiszta molibdén-oxid vagy ammónium-molibdát redukciójával nyert molibdén por.
- 8102 94 00** **Megmunkálatlan molibdén, beleértve a zsugorított rudat is**
A 8101 94 00 alszámhoz tartozó magyarázat értelemszerűen alkalmazandó.
- 8103** **Tantál és ebből készült áru, beleértve a hulladékot és törmeléket is**
- 8103 20 00** **Megmunkálatlan tantál, beleértve a zsugorított rudat is; por**
Ami a megmunkálatlan tantált illeti, a 8101 94 00 alszámhoz tartozó magyarázat értelemszerűen alkalmazandó.
A tantál port a tantál-oxid redukciója útján vagy olvasztott tantál-kálium-fluorid elektrolízisével nyerik.

82. ÁRUCSOPORT

SZERSZÁMOK, KÉSMŰVESÁRUK, EVŐESZKÖZÖK, KANÁL ÉS VILLA NEM NEMESFÉMBŐL; MINDEZEK RÉSZEI NEM NEMESFÉMBŐL

- 8202** **Kézifűrész; bármilyen fűrészhez fűrészlap (beleértve a hasító, horonyvágó vagy fogazatlan fűrészlapot is)**
- 8202 20 00** **Szalagfűrészlap**
- Ide tartozik a használatra kész (végtelenített) szalagfűrészlap és meghatározatlan hosszúságú szalag formájában kiserelt fűrészlap (feltéve, egyértelműen megállapítható, hogy szalagfűrészhez szánták).
- A fémmegmunkálásra szánt szalagfűrészlapok finom és egyenletes fogazásúak.
- A fémeken kívüli más anyagok megmunkálására szolgáló szalagfűrészlapok általában viszonylag durva fogazatúak, kiálló fogakkal (azaz az egyes fogak felváltva a fűrészlap hossz tengelyétől jobbra vagy balra kissé kihajlanak).
- Nem tartozik ezen alszám alá az olyan fogazatlan fűrészlap, amelyen a vágó hatást a lapon lévő csiszolóanyagok (pl. gyémántpor, műkorund) fejtik ki (6804 vtsz.).
- 8202 31 00** **Munkavégző része acél**
- Nem tartozik ide:
- a) a fogazatlan körfűrészlap (8202 99 20 alszám);
- b) fogazatlan vágókorongok, amelyek a vágó hatást a lapon lévő csiszolóanyagok (pl. gyémántpor, műkorund) fejtik ki (6804 vtsz.).
- 8207** **Cserélhető szerszám kézi vagy gépi működtetésű kéziszerszámhoz vagy szerszámgéphez (pl. sajtoló-, csákoló-, lyukasztó-, menetfúró, menetvágó, fúró-, furatmegmunkáló, üregelő-, maró-, esztergályozó- vagy csavarhúzó szerszám), beleértve a fém húzásához vagy extrudálásához való süllyesztéket és a sziklafúráshoz vagy talajfúráshoz való szerszámot is**
- 8207 13 00** **Sziklafúró vagy talajfúró szerszám**
- 8207 19 90**
- Általában az ide tartozó szerszámok megmunkáló része, lap, csúcs stb. a 8209 00 vtsz. alá tartozik.
- Az olyan szerszámok azonban, amelyeknek szeretlen megmunkáló része lap, szár, csúcs csermet hordozón lévő mesterseges gyémántrétegből áll, a 8207 19 10 alszám alá tartoznak.
- 8207 40 10** **Menetfúró szerszám**
- A menetfúró szerszám belső menet kialakítására szolgál.
- Ide tartoznak az anyageltávolítás nélkül működő menetkialakító szerszámok is.
- 8207 40 30** **Menetvágó szerszám**
- A menetvágó szerszám külső menet kialakítására szolgál.
- Ide tartoznak az anyageltávolítás nélkül működő menetkialakító szerszámok is.

8207 70 31

Szármaró

A nyeles típusú szerszámoknak hengeres vagy kúpos szára van, amelyet a szerszámbefogóban rögzítenek.

Tipikus megjelenésük a következő:

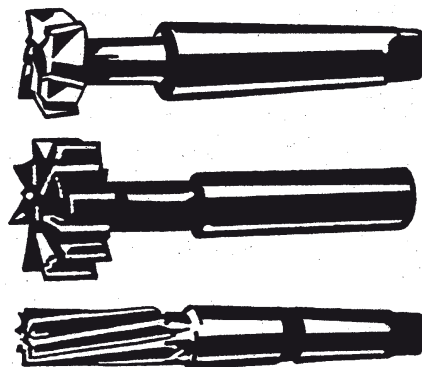

8212

Borotva és borotvapenge (beleértve a borotvapenge-nyersdarabot, szalagban is)

8212 20 00

Biztonsági borotvapenge, beleértve a borotvapenge-nyersdarabot, szalagban is

A szalagban lévő borotvapenge nyersdarabok mellett ide tartozik még:

1. befejezetlen borotvapenge, azaz a nem élezett, a nem perforált is;
2. a szalagban lévő, csupán egyik oldalukon megélezett borotvapengék, perforálatlanul, amelyeket tekercsben helyeznek a borotvába.

8215

Kanál, villa, merőkanál, szűrőkanál, tortalapát, halkés, vajkés, cukorfogó és hasonló konyhai vagy asztali eszköz

8215 10 20

Csak nemesfémmel bevont cikkek tartalmazó

Nem tartozik ide az olyan termék, amelyen a nemesfém csak lényegtelen díszítés formájában van jelen (pl. mint virágmotívum az evőeszközök nyelén).

8215 10 30

Rozsdamentes acélból

A rozsdamentes acél fogalmát a 72. árucsoporthoz tartozó Megjegyzések 1. e) pontja határozza meg.

8215 10 80

Más

A 8215 10 20 alszámhoz tartozó magyarázat értelemszerűen alkalmazandó.

8215 20 10

Rozsdamentes acélból

A rozsdamentes acél fogalmát a 72. árucsoporthoz tartozó Megjegyzések 1. e) pontja határozza meg.

8215 91 00

Nemesfém bevonatú

A 8215 10 20 alszámhoz tartozó magyarázat értelemszerűen alkalmazandó.

8215 99 10

Rozsdamentes acélból

A rozsdamentes acél fogalmát a 72. árucsoporthoz tartozó Megjegyzések 1. e) pontja határozza meg.

83. ÁRUCSOPORT

MÁSHOL NEM EMLÍTETT KÜLÖNFÉLE ÁRUK NEM NEMESFÉMBŐL

8302 Vasalás, veret, szerelvény és hasonló áru bútor, ajtó, lépcső, ablak, redőny, karosszéria, nyergesáru, bőrönd, láda, doboz vagy hasonló áru vasalásához, nem nemesféméből; fali ruhaakasztó, kalaphorog és -tartó, falikar és hasonló rögzíthető cikk nem nemesféméből; bútorgörgő nem nemesfém szerelvényvel; automatikus ajtócsukó nem nemesféméből

8302 20 00

Bútorgörgő

A forgó bútorgörgőknek sokféle felhasználása lehetséges: bútorokra, zongorákra, kórházi ágyakra, mozgatható asztalokra, stb. rögzíthetők, valamint kerékként targoncákhoz, rokkantkocsikhoz stb.

Azok a forgó bútorgörgők, amelyek nem felelnek meg az árucsoporthoz tartozó Megjegyzések 2. pontjában leírt feltételeknek, általában a 8716 90 90 alszám alá osztályozandók.

XVI. ÁRUOSZTÁLY

GÉPEK ÉS MECHANIKUS BERENDEZÉSEK; VILLAMOSSÁGI CIKKEK; EZEK ALKATRÉSZEI; HANGFELVEVŐ ÉS -LEJÁTSZÓ KÉSZÜLÉKEK, KÉP- ÉS HANGFELVEVŐ ÉS -LEJÁTSZÓ KÉSZÜLÉKEK TELEVÍZIÓHOZ; ÉS EZEK ALKATRÉSZEI ÉS TARTOZÉKAI**Megjegyzések
4. pontjához**

Más előírás hiányában az összekapcsolás rövid távon elvégezhető infravörös sugárral, rádióhullámokkal vagy lézersugárral stb. működő (az önálló részegységekbe beépített vagy nem beépített) berendezésekkel is.

**Kiegészítő
megjegyzések
1. pontjához****A. Szerszámok gépek összeszerelésére vagy karbantartására**

Ahhoz, hogy az adott gép vtsz.-a alá lehessen osztályozni annak szerelő vagy és karbantartó szerszámain, meg kell felelniük az alábbi három, jellegükre, felhasználási céljukra és bemutatásukra vonatkozó feltételnek:

1. Szerszámoknak kell lenniük, azaz a 4417 00 00 vagy a 8205 vtsz. alá tartozó kéziszerszámoknak, vagy pl. a következő alszámok alatti szerszámoknak: 8203 20 00, 8203 30 00, 8203 40 00, 8204 11 00, 8204 12 00, 9603 29 80, 9603 30 90, 9603 40 10, 9603 40 90, 9603 90 91 vagy 9603 90 99.

A 90. árucsoportba tartozó mérő- és ellenőrző műszerek nem osztályozhatók ide.

2. Az adott gép összeszereléséhez vagy karbantartásához való felhasználásra szánták. Ha a szerszámok azonosak, csupán azokat lehet a géppel együtt osztályozni, amelyek egyidejűleg használhatók. Ha különbözőek, minden fajtából csak egy osztályozható a gép vtsz.-a alá.
3. Vámkezelés céljából az adott géppel egyidőben kell bemutatni azokat.

B. Cserélhető szerszámok

Ahhoz, hogy az adott gép vtsz.-a alá lehessen osztályozni a cserélhető szerszámokat, három feltételnek kell megfelelniük:

1. Szerszámoknak kell lenniük, azaz a 8207 vtsz. vagy pl. a 4016, az 5911 és a 6909 vtsz., vagy a 4205 00 11, 4205 00 19, 6804 10 00, 6804 21 00, 6804 22 12, 6804 22 18, 6804 22 30, 6804 22 50, 6804 22 90, 6804 23 00 vagy a 9603 50 00 alszámok alá kell tartozniuk.

Az öntőminták (8480 vtsz.) és tartozékaik, beleértve tartozék berendezéseket is (pl. a 8466 vtsz.-alól) nem tekinthetők szerszámoknak, tehát nem tartoznak e Kiegészítő megjegyzés hatálya alá.

2. Az adott berendezés alapkészletének részét kell képezniük.

A következőket lehet valamely gép alapkészlete részének tekinteni:

- a) azonos, a gépre egyidejűleg felszerelhető szerszámokból bármennyit;
- b) különböző szerszámokból egy-egy darabot.

3. Rendesen az adott géppel együtt adják el és mutatják be vámkezelés céljából.

**Kiegészítő
megjegyzések
3. pontjához**

A szétszerelt vagy nem összeszerelt gépet, ha kereskedelmi vagy szállítási okokból szükséges, több szállítmányra bontva, hosszabb időtartam alatt is importálhatják.

Annak érdekében, hogy a különféle alkotórészeket ugyanazon vtsz. vagy alszám alá lehessen besorolni, mint az összeszerelt gépet, az importőrnek írásbeli kérelmet kell benyújtania a vámhivatalhoz legkésőbb az első szállítmány megérkezésekor, valamint csatolnia kell:

- a) egy vagy szükség szerint több ábrát, amelyen feltüntették a berendezés legfontosabb alkotórészeinek gyári számát;
- b) teljes leltárt, amelyben feltüntették a különféle alkatrészek jellemzőit és hozzávetőleges súlyát, valamint a fent említett fő alkotórészek gyári számát.

Az ilyen kérelmet csak akkor lehet teljesíteni, ha a szállított gép a Kombinált Nomenklatúra alkalmazása szempontjából befejezettnek tekinthető.

Minden alkotórésznek ugyanazon határátkelőhelyen kell belépnie a meghatározott időintervallumon belül. Különleges esetekben azonban az illetékes hatóság engedélyezheti a több határátkelőhelyen történő belépést. Ezt az időtartamot csupán az illetékes hatóságok hosszabbíthatják meg indokolt és jól megalapozott kérelem alapján.

Minden egyes részszállításnál a szállítmányt képező alkotórészeknek a fent említett leltárra hivatkozó listáját is mellékelni kell. Az árunyilatkozatnak minden szállítmány esetén tartalmaznia kell mind az alkotórészek, mind a teljes gép leírását.

84. ÁRUCSOPORT

ATOMREAKTOROK, KAZÁNOK, GÉPEK ÉS MECHANIKUS BERENDEZÉSEK; EZEK ALKATRÉSZEI

Általános megjegyzés

A 8407 34 10, 8407 90 50 és a 8408 20 10 alszámok esetén „az ipari összeszerelésre” kifejezés csak az új járművek sorozatban történő összeszerelését jelenti olyan gyárakban, amelyek gépjárműveket gyártanak vagy szerelnek össze (beleértve az alvállalkozókat is).

Az alszám csak az olyan, új járművek gyártásához ténylegesen használt motorokra alkalmazható, amelyeket az alszámok említenek. Így tehát nem vonatkozik a pótalkatrészként használt hasonló motorokra.

8402	Vízgőzt vagy más gőzt fejlesztő kazán (az alacsony nyomású gőz előállítására is alkalmas, központi fűtés céljára szolgáló forróvíz-kazán kivételével); túlhevítő vízkazán
8402 19 90	Más Ide tartoznak a hibrid tűzcső-vízcső típusú kazánok és az olyan különleges tartályos kazánok is, mint a tüzelőberendezés helyett elektromos fűtőpatronnal felszerelt elektromos fűtésű gőzkazánok.
8405	Gázfejlesztő vagy vízgázfejlesztő generátor tisztítóberendezéssel is; acetiléngáz-fejlesztő és hasonló vizes eljárású gázfejlesztő generátor, tisztítóberendezéssel is
8405 10 00	Gázfejlesztő vagy vízgázfejlesztő generátor tisztítóberendezéssel is; acetiléngáz-fejlesztő és hasonló vizes eljárású gázfejlesztő generátor, tisztítóberendezéssel is Nem tartozik ide: a) a városigáz-generátor (kokszegető), amelyet gázgyárakban használnak (8417 vtsz.); b) az elektrolitikus gázgenerátor (pl. nitrogén-dioxid, kénhidrogén vagy cian-hidrogén-sav fejlesztésére, az alkalmazott elektrolittól függően); amelyet a 8543 vtsz. alá kell osztályozni.
8407	Szikragyújtású, belső égésű, dugattyús vagy forgódugattyús motor
8407 21 10 – 8407 29 00	Hajózáshoz Nem tartoznak ezen alszámok alá a vízi járművek fedélzetén, nem meghajtási célra használt motorok.
8408	Kompressziós gyújtású, belső égésű, dugattyús motor (dízel vagy féldízel)
8408 10 11 – 8408 10 99	Hajózáshoz Lásd a 8407 21 10–8407 29 00 alszámokhoz tartozó magyarázatot.

- 8409** **Kizárólag vagy elsősorban a 8407 vagy 8408 vtsz. alá tartozó motor alkatrésze**
A 8409 vtsz.-hoz tartozó HR Magyarázatban említett kivételek mellett a következők sem tartoznak ezen vtsz. alá:
a) csövek vulkanizált lágygumiból (4009 vtsz.);
b) nem nemesfémből készült hajlékony csövek (8307 vtsz.);
c) tömítés és hasonló kötőelemek (általában lényeges anyaguk szerint vagy a 8484 vtsz. alá kell besorolni).
- 8409 99 00** **Más**
Nem tartozik ide a kipufogógáz turbófeltöltő, amelyet az atmoszferikus nyomású, a belső égéshez szükséges levegő sűrítésére használnak azzal a céllal, hogy megnöveljék a belső égésű dugattyús motor teljesítményét. Mint turbinahajtású légkompresszorok a kipufogógázzal hajtott turbinák a 8414 vtsz. alá tartoznak.
- 8411** **Sugárhajtású gázturbina, légcsonalvaros gázturbina és más gázturbina**
- 8411 11 00** **Sugárhajtású gázturbina**
–
8411 12 80 Nem tartozik ide a külön bemutatott ún. utóégető segédberendezés (8411 91 00 alszám).
- 8411 99 00** **Más**
Ide tartoznak a gázturbinák forgólapátjai (propeller) akkor is, ha a gázturbina egy elektromos generátorral összeépítve egy elsődleges meghajtóként szolgál.
- 8412** **Más erőgép és motor**
- 8412 21 20** **Hidraulikus erőgép és motor**
–
8412 29 89 Ide tartoznak a hidraulikus erőátvitelre szolgáló motorok.
- 8412 21 20** **Lineáris működésű (henger)**
és
8412 21 80 Ide tartozik a légi járművek személyzeti üléseinek helyzetét beállító és rögzítő hidraulikus szervomotor.
- 8413** **Folyadékiszivattyú mérőszervekkel vagy anélkül; folyadékemelő (elevátor)**
- 8413 50 20** **Hidraulikus egység**
Lásd a 8412 vtsz.-hoz tartozó HR Magyarázat (B) részének (6) pontját.
- 8413 60 20** **Hidraulikus egység**
Lásd a 8412 vtsz.-hoz tartozó HR Magyarázat (B) részének (6) pontját.
- 8413 70 51** **Radiális átömlésű szivattyú**
–
8413 70 75 A radiális átömlésű szivattyúban a folyadékot merőlegesen vezeték a munkakerékre vagy a tengelyre.
- 8413 70 81** **Más centrifugálszivattyú**
és
8413 70 89 Ezen alszámok alá tartozik különösen a tengelyirányú átömlésű centrifugálszivattyú, amelyben a folyadék a munkakerék tengelyének irányában mozog. Ide tartoznak a kevert típusú radiális-axiális szivattyúk (pl. a radiális beömlésű és axiális kiömlésű vagy az axiális beömlésű és radiális kiömlésű szivattyúk).

- 8413 81 00**
és
8413 82 00
- Más szivattyú; folyadékemelő**
- Nem tartozik ide:
- az úgynevezett orvosi elszívó pumpa váladékok elszívására, amely a pumpán kívül tartalmaz elszívó szerkezetet is. Ezeket műtőekben vagy baleseti ambulanciákon (mozgó műtőben) használják (9018 vtsz.);
 - olyan, tartalék tartállyal felszerelt orvosi szivattyúk, amelyeket viselnek, hordoznak vagy a testbe beépítenek, és orvosi adagolóautomataként működik és a szivattyú energiaforrását azzal közös házba építették be (9021 vtsz.).
- 8414**
- Lég- vagy vákuumszivattyú, lég- vagy más gázkompresszor és ventilátor; elszívó vagy visszavezető kürtő beépített ventilátorral, szűrővel is**
- Ezen vtsz. alkalmazásában a szivattyú és kompresszor magába foglalja a motoros szivattyút a turbószivattyút, a motoros kompresszort és turbókompresszort is.
- 8414 10 89**
- Más**
- Ide tartozik a folyadékgyűrűs vákuumszivattyú és a membrános vákuumszivattyú.
- 8414 20 20**
és
8414 20 80
- Kézi vagy lábműködtetésű légszivattyú**
- Ezen alszámok alá csak azok a kézi vagy lábműködtetésű, azaz kizárólag emberi erővel üzemeltetett pumpák tartoznak, amelyeket a 8414 vtsz.-hoz tartozó HR Magyarázat (A) része határoz meg. Ezek felhasználási célja különösen abroncs-belső (pl. kerékpárhoz, gépjárműhöz, stb.) és hasonló áruk, pl. gumimatracok, felfújható párnák és gumicsónakok felfújása kell legyen.
- 8414 51 00**
–
8414 59 80
- Ventilátor**
- Ezen alszámok alkalmazásában csak a 8414 vtsz.-hoz tartozó HR Magyarázat (B) részében leírt jellemzőket teljesítő és az alábbi feltételeknek megfelelő árukat lehet ventilátornak tekinteni:
- a levegő vagy a gáz nyomása nem haladhatja meg a 2 bar-t;
 - csak egy forgó felületet tartalmazhat (egyfokozatú).
- A fenti feltételeknek nem megfelelő légkompresszort a 8414 80 11–8414 80 80 alszámok alá kell osztályozni.
- 8414 59 40**
- Centrifugál ventilátor**
- A centrifugál ventilátor a levegőt vagy más gázokat axiálisan szívja be és radiálisan fújja ki.
- 8414 80 11**
és
8414 80 19
- Turbókompresszor**
- A turbókompresszorban a lapátkerék tengelyét külső motor hajtja meg és a továbbítandó levegőt vagy más gázt a lapátkerék hozza mozgásba. A turbókompresszorok lehetnek egy- vagy többfokozatúak, axiálisak vagy radiálisak. Egyszerű kétfokozatú kompresszort alkalmaznak például a háztartási porszívókban.
- 8414 80 11**
- Egyfokozatú**
- Ide tartozik a belső égésű, dugattyús motorokhoz használt kipufogógáz turbófeltöltő is, amelyet az atmoszferikus nyomású, a belső égéshez szükséges levegő sűrítésére használnak azzal a céllal, hogy megnöveljék a belső égésű dugattyús motor teljesítményét. Ezek egyfokozatú turbó légkompresszorok (fúvók), amelyeket 2 bar feletti túlnyomás előállítására használnak és amelyeket egy, a kompresszorház mellé épített kipufogógáz-turbina hajt. A kipufogógáz-turbinát annak a belső égésű dugattyús motornak az eltávozó gázai működtetik, amelyre azt felszerelték.
- 8414 90 00**
- Alkatrész**
- Ide tartozik a belső égésű motorok kipufogógáz turbófeltöltőinek alkatrészei is. A kipufogógáz turbófeltöltőhöz használt kipufogógáz turbina alkatrészeit azonban a 8411 vtsz. alá kell osztályozni, mint égetőkamra nélküli gázturbina alkatrészét.

8418 Hűtőgép, fagyasztógép és más hűtő- vagy fagyasztókészülék, elektromos vagy más működésű is; hőszivattyú a 8415 vtsz. alá tartozó légkondicionáló berendezés kivételével**8418 69 00****Más**

Ide tartoznak az uszodaépületek vagy más nedves helyek levegőjének szárítását végző ún. „kifagyasztó légszárítók”. Ezek alapvetően hűtőegységből és motorhajtású ventilátorból állnak. A ventilátor beszívja a nedves levegőt, amit azután az elpárolgató hűtőegységhez vezetnek, ahol vízgőz kondenzál a hideg falakon. A keletkező kondenzvizet egy vályú fogja fel. A szárított levegőt újramelegítés céljából átvezetik a fűtött kondenzáló hűtőegységen és visszavezetik a helyiségbe.

A szintén ezen alszám alá tartozó, sűrített levegős rendszerben alkalmazott, nyomás alatt álló levegő szárítására szolgáló kifagyasztó szárító esetén a szárított sűrített levegőt általában egy külön levegő-levegő rendszerű hőcserélőben melegítik fel. Ebben a hőcserélőben adja át hőjét a belépő nedves sűrített levegő a berendezésből kilépő szárított, sűrített levegőnek.

Ezek a berendezések a levegő hőmérsékletét szabályozó szerkezetet nem tartalmazzák.

Nem tartozik azonban ide a szárazjeget (jégtáblát) nagynyomású szén-dioxid gáz hirtelen nyomáscsökkentésével, szuperhűtéssel előállító berendezés (8479 vtsz.).

8419

Gép, berendezés vagy laboratóriumi készülék, elektromos fűtésű is (a kemencék, kályhák és más, a 8514 vtsz. alá tartozó berendezések kivételével), anyagoknak hőmérséklet-változás mint pl. melegítés, főzés, pörkölés, desztillálás, újrapárlás, sterilizálás, pasztörizálás, gőzölés, szárítás, elpárolgatatás, elgőzölögtetés, kondenzálás vagy hűtés által való kezelésére, a háztartási gép és készülék kivételével; átfolyós vagy tárolós, nem elektromos vízmelegítő

8419 20 00**Egészségügyi, sebészeti vagy laboratóriumi sterilizáló**

Az ide tartozó készülékek klinikák, műtők, egészségügyi központok stb. részére szánt olyan berendezések, amelyekben egy tartályban orvosi és sebészeti műszereket, valamint vattát, gézt és más kötszert 100 °C-os, vagy azt meghaladó hőmérsékletnek tesznek ki az esetleg rajtuk lévő mikroorganizmusok elpusztítására.

Általában téglatest vagy henger alakúak, talpazaton állnak és kivehető rácsokat tartalmaznak. A berendezések munkatere általában acélból vagy alumíniumból készült és hőszigetelő anyaggal bélelik. Ajtajuk lehet üvegezett, hogy a behelyezett műszerek láthatók legyenek. Némelyik ilyen berendezés szekrény vagy másféle bútor formájú lehet. Ebben az esetben a tulajdonképpeni sterilizátorhoz tartozhat egy, a sterilizálásra váró műszerek vagy más eszközök tárolására szolgáló rekesz is; ez nem befolyásolja ezen alszám alá történő osztályozásukat.

Ezeket a berendezéseket szesz, petróleum, gáz vagy elektromos áram fűti és a sterilizálást a berendezés kialakításától függően forrásban lévő víz (kádban), nyomás alatti gőz (autoklávban) vagy forró száraz levegő (hőlégtkamrában) végzi.

8419 50 00**Hőcserélő egység**

Hőcserélőket egységet alkalmaznak:

1. folyadékok vagy gázok hőmérsékletének állapotváltozás nélküli módosításához. Ez a hőfokváltozás egyes esetekben elegendő a sterilizáláshoz vagy a pasztörözéshez;
2. folyadékok elpárolgatatására vagy kondenzálására.

Ide tartozik:

1. kondenzátor nitrogénhez és más gázokhoz;
2. főleg festési eljárásoknál és vegytisztításnál használt „fagyasztó”-nak nevezett oldószerhűtő és -kondenzáló berendezés;

3. különféle iparágakban (például tejiparban, söriparban) használt hűtőberendezés folyadékokhoz, gőzökhöz vagy gázokhoz;
4. folyamatos pasztőröző berendezés, amelyet főként a tejiparban használnak (lemezes pasztőröző).

Nem tartozik ide:

- a) a 8419 11 00 vagy a 8419 19 00 alszám alá tartozó átfolyós vagy tárolós vízmelegítő;
- b) az olyan berendezés, amelyben:
 - a hőcserét folyékony vagy gáznemű anyag szilárdá alakításához használják (pl. porlasztva szárítás),
 - a két folyadék közötti hőcsere nem falon keresztül történik (pl. szabad légáramlású torony).

Az ilyen berendezéseket általában a 8419 89 10 vagy a 8419 89 98 alszámok alá kell osztályozni.

8419 89 10**Hűtőtorony és a közvetlen hűtés hasonló létesítménye (elválasztófal nélkül) vízcirkulációval**

Ide tartoznak azok a hűtőtornyok, amelyekben a lehűtendő víz párolgás útján közvetlenül a levegőbe adja le hőjét. A meleg vizet felszivattyúzzák és szabadon csepeg le a hűtőtorony belsejében, mialatt lehűti a felszálló levegőt (kéményhatás).

8419 89 98**Más**

Ide tartoznak a nyers kolbászt füstölő berendezések még akkor is, ha a kolbász füstölés alatt olyan hőkezelésen is esik át, amely annak részleges vagy teljes megfővését eredményezi. Nagy kamráját gőzfűtő-kígyó melegíti; hideg vagy meleg füstöt fúvatnak be ide egy külső ventilátorral. A berendezést nedvesítő eszközzel és hidegvizes hűtőcső-kígyóval szerelik fel. A nyers kolbászt mozgó keretekre függesztve viszik be a kamrába.

Az „evőeszköz-adagoló”-ként ismert, étkezdékben vagy önkiszolgáló éttermekben evőeszközök tárolására és adagolására szolgáló berendezések nem tartoznak ezen alszám alá, még akkor sem, ha az evőeszközök melegen tartására elektromos fűtőberendezéssel vagy vízfűrdővel szerelik fel azokat (9403 vtsz.).

8421**Centrifuga, beleértve a centrifugális szárítót is; folyadék vagy gáz szűrésére vagy tisztítására szolgáló gép és készülék****8421 39 60****Katalitikus eljárással**

Ide tartoznak a gépjárművek kipufogó rendszerébe vagy az ipartelepek füstgázelvező hálózatába szerelhető katalitikus gáztisztító berendezések, amelyek célja a nitrogén-oxidok és lehetőség szerint egyéb szennyező anyagok (pl. szén-monoxid és szénhidrogének) kémiai reakcióval történő eltávolítása a kipufogó-, vagy füstgázokból a levegőszennyezés csökkentése céljából. A gépkocsikra szerelhető katalitikus átalakító egy házba épített méhsejtes szerkezetű kerámiatestből áll (monolitikus hordozó) amely hordozó csatornáinak felületét aktivált katalizátorréteggel vonják be. Az ipari füstgáz-tisztító berendezésben hordozó hálón található a nagyszámú katalitikus hatású komponens. A külön bemutatott monolitikus hordozó, illetve katalitikus hatású összetevő azonban, katalizátorként, a 3815 vtsz. alá osztályozandó.

8421 39 80**Más**

Az elektromos és termikus hatás alapján működő berendezések mellett ide tartoznak az olyan gáztisztító berendezések, amelyek a gázkeverékeket összetevőikre választják szét valamilyen megkötési (szeparációs) eljárás segítségével.

- 8422** Mosogatógép; palack vagy más tartály tisztítására vagy szárítására szolgáló gép; palack, kanna, doboz, zsák vagy más tartály töltésére, zárására, vagy címkézésére szolgáló gép; palack, befőttes-üveg, kémcső és hasonló tartály dugaszolására szolgáló gép; más csomagoló- vagy bálázógép (beleértve a zsugorfóliázó bálázógépet is); ital szénsavazására szolgáló gép
- 8422 90 10** Mosogatógéphez
- A mosogatógépek külön bemutatott programozott időkapcsolóit jellemzőik szerint kell osztályozni (pl. 9107 00 00 vtsz.).
- 8423** Mérleg (az 50 mg vagy ennél nagyobb érzékenyséű mérleg kivételével) beleértve a súllyal működtetett számláló vagy ellenőrző mérleget is; súly mindenfajta mérleghez
- 8423 20 00** Szállítószalagon mozgó árukat mérő készülék
- Ide tartoznak a szállítószalagok elektromechanikus mérlegei. Az ilyen mérlegek külső megjelenése és működési módszere megfelel a 8423 81 10–8423 89 00 alszámokhoz tartozó magyarázatban leírt elektromechanikus mérlegekének.
- 8423 30 00** Adott tömegre beállított mérleg és mérleg előre meghatározott tömegű anyagok zsákba vagy tartályba adagolásához, beleértve az adagoló mérleget is
- Ide tartoznak a fentiekben leírt típusú elektromechanikus mérlegek. Külső megjelenésük és működési módszerük megfelel a 8423 81 10–8423 89 00 alszámokhoz tartozó magyarázatban leírt elektromechanikus mérlegekének.
- 8423 81 10** Más mérleg
- 8423 89 00**
- Ide tartoznak az olyan elektromechanikus mérlegek, amelyekben a mért tárgy tömege a mérlegbe beépített átalakító segítségével elektromos jellé (áram) alakul, ezt a jelet méri azután a mérlegben lévő mérőegység. Az ilyen mérlegek mérőátalakítója elektromos hídkapcsolásban összekötött ellenállás-nyúlásmérőkkel (elektromos ellenállásokkal) felszerelt erőmérő cellából vagy rúdból áll. A mért tömeg által kifejtett erő deformálja a mérőcellát és így méretváltozást (megrővidülést vagy megnyúlást) okoz az ellenállás-nyúlásmérőknél. Ennek következtében a mért tömeg nagyságával egyenesen arányos ellenállás változás jön létre, amely az ellenállásmérő hídkapcsoláson mérhető áramváltozás révén jut a mérőegységhez.
- A tömegérzékelőnek nevezett egység, a skála vagy a tömegkijelző mellett, amely részegységek általában közös burkolatban vannak, az elektromechanikus mérlegeknek lehetnek más egységei is, amelyeket vezetékkel kapcsolnak össze (pl. billentyűzet, memória egység, nyomtató, display (képi megjelenítő), szabályozó egység és a mérleg hozzáférhetőségét lehetővé tevő kártyaolvasó). Az ilyen mérlegrendszerekben több mérleget kapcsolhatnak egy közös mérőműszerhez (mérőterminál rendszerként is ismert).
- A fent említett mérleget interfésszel is felszerelhetik, amelyen keresztül automatikus adatfeldolgozó berendezéshez kapcsolhatók.
- Az elektromechanikus mérleget „elektronikus mérleg”-nek tekintik, ha mikroprocesszorokat építettek annak mérőegységébe, például azért, hogy a betáplált egységár (például ár/kg) segítségével kiszámíthassák a mért mennyiségért fizetendő árat.
- 8424** Folyadék vagy por kilövésére, szórására vagy porlasztására szolgáló mechanikus készülék (kézi is); töltött vagy töltetlen tűzoltó készülék; szórópisztoly és hasonló készülék; homok- vagy gőzszóró és hasonló gép
- 8424 30 10** Sűrített levegővel működő
- Ezen alszám alá tartozik a gépjármű gyújtógyertya tisztítására vagy monolit elektromos kondenzátor trimmelésére (beállítására) szolgáló homokfúvó berendezés, amely beépített légkompresszort tartalmaz.
- A trimmelés azt jelenti, hogy homoksugár segítségével eltávolítják a kondenzátor vezető anyagát a kívánt kapacitás beállítása céljából.

8424 89 00

Más

Ide tartoznak a gépjárműveket, fém alkatrészeket vagy más cikkeket víz, benzin vagy más folyadék porlasztásával tisztító „mosógépek”; ezeket szivattyúval, fűvókával ellátott tömlővel, valamint, ahol szükséges, töltőberendezéssel, melegítő egységgel stb. szerelhetik fel, így komplett egységet alkotnak.

Nem osztályozhatók azonban ezen alszám alá a nagynyomású vizes tisztítóberendezések (8424 30 01 és 8424 30 08 alszámok).

8426

Hajódaru; daru, drótkötéldaru is; mozgó emelőkeret, terpeszdaru és darus targonca üzemen belüli használatra

8426 41 00

Más önjáró gép

és

8426 49 00

Lásd a 8426 vtsz.-hoz tartozó HR Magyarázat „önjáró és más „mozgó” gépek” b) (2) pontját.

Az ide tartozó önjáró gépek és a 8705 vtsz. alá tartozó különleges célú gépjárművek megkülönböztetésére meg kell említeni, hogy az önjáró gépek jellemzői általában a következők:

1. egy, az emelőszerkezet részét képező motor hajtja meg;
2. legnagyobb sebességük 20 km/óra;
3. az emelőszerkezet részét képezi az egyetlen irányítófülke;
4. terhelve általában nem mozognak, vagy ha igen, csak akkor, amikor a mozgás korlátozott és az emelési funkcióval együtt jár.

8428

Más emelő-, mozgó-, be- vagy kirakógép (pl. lift, mozgólépcső, szállítószalag, ellentöméses drótkötélpálya)

Nem tartoznak ezen alszám alá a kerekesszékekben ülők lépcsőn való mozgatására használt lánctalpas rendszerű liftek, amelyek mint kerekesszék-tartozékok a 8714 vtsz. alá tartoznak.

8428 90 90

Más

Ide tartoznak:

1. görgős asztal vagy görgős szállítópálya, a motoros hajtású is, amelyet a munkadarabnak a hengerműbe való beadagolására, illetőleg az onnan történő eltávolítására, vagy annak az egyik egységtől a másikig történő továbbítására szántak;
2. húzóörgő a fenti gépekével megegyező feladattal. Ez két sor görgőből áll, amelyek között halad a munkadarab;
3. görgős hűtőpad, amely a hengerművi gépsor végén helyezkedik el. A munkadarab (pl. rúd és huzal) ezen a görgős pályán lassan halad és közben a levegőn lehűl;
4. hengerművi emelő vagy billentő asztal több egymás fölött lévő hengerral (háromsoros vagy kétszer kétsoros). Az ilyen berendezés magában foglal egy, a hengermű legtávolabbi részén elhelyezkedő tengelyen billenő asztalt. Az asztalt motoros hajtású hengerekkel szerelték fel. Amikor a munkadarab végigment egy sor hengeren, elérkezik az asztalhoz, ahol lebillen és beáll a következő sorra; a két hengerversor között a munkadarabot motoros hajtású hengerek továbbítják;
5. a párhuzamos elhelyezkedésű hengerversorok közötti áthelyezésre szolgáló átrakó, például a bugák átrakása az első görgősorról a másodikra;
6. billentő és átfordító berendezés;
7. az erősen radioaktív anyagok távolról történő kezelésére szolgáló berendezések.

Nem tartozik ide automatikus manipulátor és berendezés ingothoz (pl. daru és magas híddaru), amelyet bár a hengermű munkadarabbal való ellátására használnak, mégsem vesz részt közvetlenül annak munkájában (8426 12 00, 8426 41 00, 8426 49 00 vagy 8426 99 00 alszám).

- 8429** **Önjáró buldózer, homlokgyalu, földgyalu, talajjegyentető, földnyeső (szkréper), lapátos kotró, exkavátor, kanalas rakodógép, döngölőgép és úthenger**
- 8429 30 00** **Földnyeső (szkréper)**
- Lásd a 8429 vtsz-hoz tartozó HR Magyarázat második bekezdésének (C) pontját.
- Nem tartozik ide a kombinált földnyeső, amely traktorból (akár egytengelyes traktor is lehet) és magából a földnyesőből áll. A 87. árucsoporthoz tartozó Megjegyzések (2) pontját alkalmazva mindegyik alkotóelemet saját vámtarifaszáma alá kell osztályozni (a traktort a 8701 vtsz., a szkrépert pedig a 8430 69 00 alszám alá).
- 8432** **Mezőgazdasági, kertgazdasági vagy erdőgazdasági talaj-előkészítésre vagy -megtűnésre szolgáló gép; gyep- vagy sportpályahenger**
- 8432 30 11** **Központilag hajtott precíziós sorvető gép**
- Ezen alszám alá az olyan gépek tartoznak, amelyek a vetőmagot a talajba, ellenőrzött egyenletes sortávolságra vetik el. Az ilyen gépek egyidejűleg több sor magot is képesek elvetni.
- 8433** **Arató- vagy cséplőgép, szalma- vagy takarmánybálázó gép is; fű- vagy takarmánykaszálló gép; tojás-, gyümölcs- vagy más mezőgazdasági terméktisztító, válogató- vagy osztályozó gép, a 8437 vtsz. alá tartozó gép kivételével**
- 8433 11 10** **Fűkaszálló pázsit, park vagy sportpálya nyírására**
- 8433 19 90** **Lásd a 8433 vtsz-hoz tartozó HR Magyarázat (A) részének utolsó előtti bekezdését az üléses fűnyíróra vonatkozókat.**
- 8438** **Ebben az árucsoportban más vtsz. alá nem osztályozható élelmiszer vagy ital ipari előkészítésére vagy előállítására szolgáló gép, az állati vagy kötött növényi zsír vagy olaj kivonására vagy előkészítésére szolgáló gép kivételével**
- 8438 80 10** **Tea- vagy kávéfeldolgozó gép**
- Ide tartoznak a különféle teakeverő és a kávéőrölő gépek.
- Nem tartozik viszont ezen alszám alá az azonnal oldódó tea vagy kávé ipari előállítására szolgáló gép (8419 81 20 alszám), a kávépörkölő berendezés (8419 89 98 alszám), a kávéport (instant kávé) gyártó gép (8419 39 00 alszám).
- 8439** **Papíripari rostanyag készítésére, vagy papír vagy karton előállítására vagy kikészítésére szolgáló gép**
- 8439 30 00** **Papír vagy karton kikészítésére szolgáló gép**
- A 8439 vtsz-hoz tartozó HR Magyarázat III. részében felsorolt gépek mellett ide tartozik még a pergamentáló kikészítést végző berendezés is.

Nem tartoznak ezen alszám alá:

- a) az olyan gépek, amelyeknek a feladata a fentiekkel azonos, de nem papír- vagy kartontáblákat, hanem az azokból készült termékeket munkálják meg. Például papírpoharak vagy tartók stb. viaszozását bemelegítés útján végző berendezés (8479 89 97 alszám). Az a gép, amely papírból vagy kartonból olyan termékeket gyárt, mint a papírpohár, doboz, tartó stb. a 8441 vtsz. alá tartozik;
- b) azok a gépek, amelyek bár papír- vagy kartontáblákat dolgoznak fel, a gyártott termék azonban a Kombinált Nomenklátúra alkalmazása szempontjából nem minősül papírnak vagy kartonnak. Ilyen pl. a papírra csiszolóanyagot vagy fényérzékeny emulziós réteget felhordó gép (8479 89 97 alszám).

8441 Papíripari rostanyag, papír vagy karton feldolgozására szolgáló más gép, beleértve mindenfajta vágógépet

8441 10 20 Más hasító- és keresztvágó gép

Ide az olyan gépek tartoznak, amelyek folytonos papírtekercsből különleges formájú lapokat vágnak egyszerű keresztbevágással vagy hasítás és egyidejű keresztbevágás útján.

8441 10 30 Párhuzamos olló

Ide tartozik az a gép, amely egyetlen vágóéllel vágja a papírrétegeket, mialatt egy, a vágólap fölött elhelyezkedő kar tartja szilárdan helyén a papírt a vágás helye mentén.

Ezen alszám alá kell osztályozni az egykéses gépeket és a könyvtömbök körbevágására használt forgatható vágótáblás gépeket is, amelyek működése során a könyvtömb 90 fokkal elfordul az első és a második vágás után.

8441 10 70 Más

Ezen alszám alá az olyan gépek tartoznak, amelyeknek három egymással 90 fokot bezáró késből álló szerszámkészlete van, és amelyeket könyvtömbök körülvágására használnak. Először két kés egyidejűleg vág alul és felül, majd a harmadik vágja le a könyvtömb elülső szélét vagy fordítva.

Ide tartoznak a kézi vagy pedálos működtetésű gépek.

8442 Nyomólapok, nyomóhengerek vagy más nyomóalkatrészek előállítására vagy gyártására szolgáló gép, készülék és felszerelés (a 8456–8465 vtsz. alá tartozó szerszámgép kivételével); nyomólapok, nyomóhengerek és más nyomóalkatrészek; nyomdaipari célra előállított lapok, hengerek és litográfiai kő (például csiszolt, szemcsézett vagy polírozott)

8442 30 10 Fényszedő és összerakó gép

Ezen alszám alá tartoznak a fényszedő és összerakó gépek, amelyek forgótárcsákra vagy különleges szedőgépmatricák borítóívére montírozott karakterek, illetve katódsugárcsőveken egymást átfedő, rendkívül kis méretű pontok mátrixával létrehozott karakterek egymás utáni lefényképezésével szedik ki a szöveget. Ezen alszám alá tartoznak a fényképezési filmeket lézersugárral levilágító szedőgépek is.

Nem tartozik ide azonban:

- a) az általános célú adatfeldolgozó gép, amelyet pl. könyvelési és bérelszámolási feladatok mellett fényszedési célra is használnak és ezért kábellel (on-line) csatlakoztatják a fényszedő és összerakógéphez annak vezérlésére és fényszedési adatokkal való ellátására (8471 vtsz. – lásd az árucsoporthoz tartozó Megjegyzések (5) (A) pontját);
- b) különálló telex adó- és vevőberendezés (8517 vtsz.).

8442 30 91

Betűöntő és betűszedő gép (pl. linotype, monotype, intertype), öntőszerkezettel is

A betűöntés kézi művelet, de elvégezhető mechanikusan is, különböző összetettségű gépek használatával. A következő készülékek és gépek tartoznak ide:

1. matricák, általában rézből vagy nikkelt rézből készült, bélyegzővel nyomtatott kisméretű nyomólemezek. Ezeket különböző nyomdai betűtípusok öntéséhez használják;
2. a nyomdai betűtípusok borítóívének kézi egyengetéssel végzett szintezéséhez használt asztalok. Ezek alapvetően egy tökéletesen síkfelületű, a közepén hosszú nyílással ellátott asztalból állnak, amelyre egy befogókészülék van szerelve a szedés rögzítéséhez;
3. automata betűöntők. Ezek a gépek egyesével készítik el a nyomdai betűtípusok betűit, de a szedést nem végzik el. Ezek általában a megolvasztott fémeket tartalmazó elektromos fűtésű olvasztótégelyből, a keményedés gyorsítását szolgáló lenyomatható berendezésből és a betűtípus egyengetéséhez és kiegyenlítéséhez használatos mechanikai eszközökből állnak;
4. a térfőkhöz, űrtöltő anyagokhoz (formaúr-pótlóhoz) stb. használt, sajtolási elven működő betűöntő gépek;
5. a szedés megkezdéséhez használt sorjázó szedővasak (vagy sorzók), amelyeken legalább egy sornyi betűt kézzel szednek ki. Ezek elsősorban egy kisméretű, jól kiegyenlített fa vagy fém nyomólemezből állnak, amelynek perem van két szomszédos oldalán, és gyakran egy mozgatható befogószánnal is el van látva. A vámtarifaszám alá hasonló, de nagyobb méretű szedőtálcák tartoznak, amelyek a teljes kiszedett oldalt tartalmazzák;
6. több, nyomtatásra kerülő lapot is tartalmazó formakeretek, öntöttvas vagy acélkeretek. A formakeretben fémből készült formazáró ékek (különleges fém ékek) vagy ugyanezen vámtarifaszám alá tartozó mechanikus kiékelő eszközök (csavar-csavaranya megoldás stb.) rögzítenek egy, kettő vagy négy oldalt.

A fent említett betűöntő és betűszedő gépeken és készülékeken kívül még számos olyan egyéb gép is létezik, amelyek mechanikus úton öntik ki a nyomdai betűket, és ki is szedik azokat. Ennek elvégzése történhet két külön műveletként két különböző, de egymást kiegészítő gépen (az első gép egy papír lyukszalagot készít, amelyet azután a másik, a nyomdai betűket egyesével vagy vonalas klisék formájában kiöntő gép vezérlésére használnak), vagy egy műveletként egyetlen gépen. Ezen a gyakran igen összetett gépek közé tartoznak a következők:

1. a különálló betűtípusokhoz használt, előszedő gép által előzetesen elkészített lyukszalagot használó (monotype) betűöntő és szedőgépek pneumatikus kapcsolókkal kiválasztják a gépben tárolt matricák közül a szedés egyes karaktereit előállító matricákat, és ezeket a (gép részét alkotó) szedőtálcán kiszedik.

Ezeket a gépeket olyan előszedő gépekkel együtt használják, amelyek az előszedést papírszalagon elkészítő billentyűs lyukasztógéppel vannak ellátva. Ezek az előszedő gépek is ide vannak besorolva.

2. különálló betűtípusok öntésére és szedésére szolgáló, billentyűzettel rendelkező gépek, amelyeknél az összes művelet ugyanazon a gépen (Rototype stb.) végzi el;

3. sorszedéshez használt betűöntők. A sorok kézzel történő kiszedése után a matricákat behelyezik a gépbe, amely a szedés kiöntése után elkészíti a szedéssort (térzót);
4. szedéssorok kiszedésére és öntésére használt gépek. Ezek különböző típusú (Intertype, Linograph stb.), billentyűzettel ellátott komplex gépek, amelyek egyetlen gépen szedik és öntik ki soronként a szedést. E gépek némelyike olyan berendezéssel is fel van szerelve, amely lehetővé teszi, hogy a gépet egy másik, ugyanezen vámtarifaszám alá tartozó gép által előzetesen elkészített lyukszalaggal is működtessék.

8442 30 99**Más**

Ezen alszám alá tartoznak a 8442 vtsz-hoz tartozó HR Magyarázat (A) részének (1)–(3) pontjában leírt nyomólemezek, nyomóhengerek vagy más nyomólemezek előkészítésére vagy előállítására használt gépek, készülékek és berendezések.

**8442 50 20
és
8442 50 80****Nyomólapok, nyomóhengerek és más nyomóalkatrészek; nyomdaipari célra előállított lapok, hengerek és litográfiai kő (pl. csiszolt, szemcsézett vagy polírozott)**

A természetes litográfkő egyfajta finom, homogén szemcseszerkezetű mészkő. A mesterséges litográfkővet általában cement és kalcium-karbonát őrölt és préselt keverékéből állítják elő.

Ezen alszámok alá csak az alábbiak szerint megmunkált litográfkövek tartoznak:

- kézzel rajzolt vagy fototechnikai úton felvitt ábrával borított, vagy
- csiszolással vagy szemcsézéssel rajzolásra vagy írásra (további megmunkálás nélkül) alkalmassá tett.

A („litográfkő”-ként ismert) mészkő nyers állapotban nem ide tartozik, hanem a 2530 90 00 alszám alá.

8443**Nyomdaipari gép, amely nyomólapok, nyomóhengerek és más, a 8442 vtsz. alá tartozó nyomóalkatrészek segítségével működik; más nyomtatók, másológépek és faxgépek, kombinálva is; ezek alkatrészei és tartozékai****8443 31 10****Másolási és faxtovábbítási funkcióval rendelkező, percenként legfeljebb 12 monokróm oldal másolására alkalmas készülék, nyomtatási funkcióval is**

A másolási sebesség megállapításakor a csak szöveget tartalmazó oldalak legkisebb felbontásban (dpi, pont/hüvelyk) elérhető legnagyobb másolási sebességét kell figyelembe venni.

8443 31 91**Szkenneralapú másológép, elektrosztatikus nyomtatóval**

Lásd a 8443 vtsz-hoz tartozó HR Magyarázat (II) része (A) pontjának (1) albekezdését.

A képolvasási folyamat digitális vagy optikai rendszerrel végezhető el.

Az elektrosztatikus elven működő nyomtatószerkezetek ugyanolyan módon működnek, mint az elektrosztatikus nyomtatók.

Az ezen alszám alá tartozó gépek a másoláson kívül faxtovábbítási vagy nyomtatási feladatokat is ellátnak.

Nem tartoznak ezen alszám alá azok a gépek, amelyek a másolatokat tintasugaras vagy hőszublimációs eljárással készítik el (8443 31 99 alszám).

8443 32 30 **Telefax (képtáviró)**

Lásd a 8443 vtsz-hoz tartozó HR Magyarázat (II) része (C) pontjának

8443 39 10 **Szkenneralapú másológép, elektrosztatikus nyomtatóval**

Lásd a 8443 31 91 vtsz-hoz tartozó magyarázatot.

8443 39 31 **Optikai rendszerű**

Az ezen alszám alá tartozó gépek egy optikai rendszerrel (amely többnyire egy fényforrásból, egy gyűjtőlencséből, optikai lencséből, tükrökből, prizmákból vagy optikai szálak egy tömbjéből vagy hasonló eszközökből áll) olvassák be az eredeti dokumentum képét.

8443 39 39 **Más**

Az ide tartozó berendezések (beleértve a kékszínű nyomatot készítő és diazovegyülettel működő másolót is) átlátszó eredeti példányok fényérzékeny papírra történő átmásolására szolgálnak. Amikor a fény áthatol az átlátszó eredeti példányon, a másolópapír diazovegyületei vagy fényérzékeny vas sói a megvilágított felületen elbomlanak. A meg nem világított területek előhíváskor láthatókká válnak. Az ilyen berendezés rendszerint kékes másolatot készít, amelyen az egyes vonalak nem olyan élesek, mint az eredeti példányon.

Ezen alszám alá tartoznak a kontakt és a hőszublimációs elven működő készülékek is.

8443 39 90 **Más**

Ezen alszám alá tartoznak a nem mechanikus nyomtatók, amennyiben nem csatlakoztathatók automatikus adatfeldolgozó berendezéshez vagy hálózathoz, úgymint:

1. hőnyomtatók, amelyekben elektromos fűtésű nyomtatófej pontmátrix segítségével viszi fel a kívánt karaktert hőérzékeny papírra;
2. elektrosztatikus nyomtatók, amelyekben az írófej mozgó, statikusan feltöltött fém tűskéi elektrosztatikusan feltöltött pontokból láthatatlan karaktereket képeznek elektrografikus papíron. Folyékony festékkel színezik meg a feltöltött pontokat a látható karakterek kialakítására.

A fentebb felsorolt nyomtatókat adathordozók (pl. CD-ROM, mágneslemezek, mágnesszalagok vagy félvezetőt tartalmazó adathordozók) vagy automatikus adatfeldolgozásra nem képes eszközök (pl. digitális fényképezőgépek, videokamerák vagy mobiltelefonok) vezérlik.

8443 91 10 **Alkatrész és tartozék**

–
8443 99 90

A 8443 vtsz-hoz tartozó HR Magyarázatban említett alkatrészekben és kiegészítőikön kívül ezen alszám alá tartozik:

1. az önlemezés nyomdagép automata adagolója;
2. általában pneumatikus feszítő rendszerként ismert berendezés, amely a tekerstartókról lehúzott papír feszességét állítja be;
3. anti-ofszet berendezés, a porlasztásos kivételével;
4. nyomtatólánc, tús nyomtatófej, írógépfaj és margaréta fej.

8443 99 10

Elektronikus részek

Az elektronikus részek (elektronikus egységek) legalább egy, a 8542 vtsz. szerinti elektronikus integrált áramkörrel ellátott nyomtatott áramkörből állnak. Lehetnek még rajta diszkrét aktív elemek, diszkrét passzív elemek, a 8536 vtsz. termékei vagy más elektromos vagy elektromechanikus eszközök feltéve, hogy nem veszítik el elektronikus rész jellegüket.

Nem tartozik ide:

- a) gépezet (elektronikus alkatrész nélkül);
- b) modul (gépezetből és elektronikus részekből áll), úgy mint kazetta, CD lemez vagy DVD meghajtó adat, video vagy audio visszaadására, amely gépezetből és elektronikus vezérlő és jelfeldolgozó szerkezetekből áll.

8445

Textilrostok előkészítésére szolgáló gép; fonó-, cérnázó- vagy sodrógép és textílfonalak készítésére szolgáló más gép; csévélő- vagy orsózógép (vetülékorszó is), továbbá a 8446 vagy a 8447 vtsz. alá tartozó gépeken használható textílfonalak előkészítésére szolgáló gép

8445 90 00

Más

A 8445 vtsz.-hoz tartozó HR Magyarázat (E) részében felsorolt gépeken kívül ide tartozik még a felvető dobról érkező lánCFonalak rendszerét a lánChengeren összeállító gép, a szálakat egybefonó és adagoló gép fonáshoz, és a befűzőgép hímzéshez.

A „kézi csomózógép” azonban, amely az elszakadt szálak összecsomózására szolgáló kis kézben tartható szerszám, a 8205 vtsz. alá tartozik.

8446

Szövőgép (szövőszék)

Ezen vtsz. alá a 8446 vtsz.-hoz tartozó HR Magyarázatban leírt szövőgépek tartoznak, beleértve az Axminster szőnyegszövő gépet, a zseníliafonalat szövő gépet, a bolyhos szövetet szövő gépet, a frottírszövőgépet, a kreppszövőgépet, a vászon és vitorlavászon szövő gépet, az erőátviteli szíjak anyagát szövő gépet és a szalag szövőgépet is.

8447

Kötőgép, hurkológép és paszományozott fonal-, tüll-, csipke-, hímzés-, paszomány-, zsinór- vagy hálókészítő és -csomózó (bojt-, rojtkészítő) gép

8447 20 20

és

8447 20 80

Síkkötő gép; hurkológép

Ide tartoznak a horgológépek is, melyek valójában díszítő szegély, rojt, függöny, háló, csipke stb. készítésére használt lánckötőgépek (úgy mint a paszománykészítő gép, a csipkeverő keret, a függönygyártó gép és a szalagkészítő gép).

8447 90 00

Más

A 8447 vtsz.-hoz tartozó HR Magyarázat (C) pontjában felsorolt gépeken kívül ide tartozik még:

1. kézi hímzőgép (hímzőgép pantográfos vetélővel), hímzőgép automatikus vetélővel, Jacquard vagy hasonló mechanizmussal felszerelve, többtűs hímzőgép és többfejes automatikus hímzőgép (több gépi fejjel ugyanazon a táblán és Jacquard vagy hasonló mechanizmussal felszerelve).
2. csipkeverő gép, amely egy vagy több szálból csévék segítségével készíti a csipkét (gépi csipke).

3. zsinórfonó és befonógép, amely csévékkel felszerelt adagolók (orsók) segítségével összefonva a szálakat és kör vagy szinuszos alakú pályát leírva állít elő darabárut (azaz lapos vagy kör alakú zsinórt) vagy alakra készített árut (szegő-zsinórozást, paszományt, előfonatot, tömlőszerű zsinórt, ruhaszegélyt) vagy gombokat, fa tárgyakat, hornyokat stb. von be fonállal (pl. kör-, cső-, és résbefonó gép).

A különleges kábelek vagy más elektromos vezetők befonására szolgáló gépek azonban, illetve azok, amelyek hajlékony vezető huzalokat tekernek vagy borítanak be, a 8479 vtsz. alá tartoznak.

4. paszománykészítő gépek (a fenti 3. pontban említettektől különbözőek), mint például:
- a) pompont és zseníliafonalat készítő gép;
 - b) kerek és díszes zseníliafonalat gyártó gép és karácsonyfára való zseníliaigirlandot készítő gép;
 - c) rojtsavaró és -vágó gép.

Az ún. kiegyensúlyozó gép, azaz a szalagot vagy paszományt szövő gép azonban a 8446 vtsz. alá tartozik, míg a paszományt hurkoló gép a 8447 20 20 vagy 8447 20 80 alszámok valamelyike alá tartozik.

8448

A 8444–8447 vtsz. alá tartozó textilipari gép segédgépei (pl. nyüstösgép, Jacquard-gép, önműködő indító- és leállító szerkezet, vetélőváltó szerkezet); kizárólag vagy elsősorban e vtsz. vagy a 8444–8447 vtsz. alá tartozó gép alkatrésze és tartozéka (pl. orsó és szárnyas orsó, kártolószalag, fésű, kinyomóbütyök, vetélő, nyüst és nyüstbordázat, kanalas tű)

8448 11 00
és
8448 19 00

A 8444–8447 vtsz. alá tartozó textilipari gép segédgépei

Nem tartozik ide:

- a) a szövőgépek segédorsójáról a maradék fonal eltávolítására szolgáló gép és pengetisztító (8479 89 97 alszám);
- b) a fonal dobra vagy lapra történő orsózásának egyenletességét ellenőrző berendezés (9017 80 90 alszám);
- c) elektronikus eljárással (pl. fotoelektromos cellával) működő fonaltisztító (9031 80 34 vagy 9031 80 38 alszám).

8450

Háztartásban vagy mosodában használatos mosógép, beleértve az olyan gépet is, amely mos és szárít is

8450 11 11
–
8450 19 00

Legfeljebb 10 kg szárazruha-kapacitású gép

Ezen alszámok alá tartozik: a kád típusú mosógép keverőlapáttal, keverővel, pulzátorral stb. vagy egy szórórendszerrel; a a dob típusú mosógépek, beleértve az olyanokat is, amelyekben a dob centrifugaként is szolgál; a kombinált típusú mosógépek, amelyeknél a kád vagy dob típusú mosógépet egy, a 8421 vtsz. alá tartozó centrifugával közös házban helyezték el.

Ezeket a mosógépeket akkor tekintik a 10 kg-ot meg nem haladó szárazruha kapacitásúnak, ha a dob vagy a kád hasznos térfogata:

1. dob típusú gép esetén 120 liter (120 dm³) vagy kevesebb;
2. keverővel vagy keverőlapáttal felszerelt kád típusú gépnél 150 liter (150 dm³) vagy kevesebb;
3. pulzátorral felszerelt kád típusú gépnél 200 liter (200 dm³) vagy kevesebb;
4. szórórendszerrel ellátott kád típusú gépnél 250 liter (250 dm³) vagy kevesebb.

A térfogat meghatározásánál figyelembe kell venni, hogy

1. dob típusú gépeknél a dob bordáit és minden egyéb különleges deformációt figyelmen kívül kell hagyni;
2. a kád típusú gépeknél nem kell a teljes (a peremig mért) mélységet figyelembe venni, csupán a vízszint jelig mérttel kell számolni, vízszintjel hiányában pedig a kád teljes mélysége, mínusz 10 cm értéket kell használni.

8451 **Textilfonal, szövet vagy kész textiláru fehéritésére, festésére, appretálására, végkikészítésére, bevonására vagy impregnálására szolgáló mosó-, tisztító-, csavaró-, szárítógép (a 8450 vtsz. alá tartozó gép kivételével), vasaló-, sajtológép (beleértve a gőzsajtót is), és padlóburkoló anyag, pl. linóleum gyártására használt pépnyomó gép, amely szövetre vagy más alapra viszi fel a pépet; átcsevélő-, lecsévélőgép, textilszövet-hajtogató, -vágó vagy -csipkéző gép**

8451 90 00

Alkatrész

Nem tartozik ide:

- a) speciális kúp és cséve textilfestő gépekhez és berendezésekhez (lényeges anyaguk szerint osztályozandók, lásd a XVI. áruosztályhoz tartozó Megjegyzések (1) c) pontját);
- b) penge és vágólap posztónyíró gépekhez (8208 vtsz.);
- c) elektrosztatikus szerkezet bolyhosító gépekhez (8543 vtsz.).

8452

Varrógép, a 8440 vtsz. alá tartozó könyvkötő gép (fűzőgép) kivételével; varrógép beépítésére alkalmas bútor, állvány és speciálisan varrógéphez kialakított borító; varrógéptű

8452 10 11
és
8452 10 19

Varrógép (csak zárt öltésű), motor nélkül legfeljebb 16 kg tömegű fejjel, vagy motorral legfeljebb 17 kg tömegű fejjel; varrógépfej (csak zárt öltésű), motor nélkül legfeljebb 16 kg tömegű, vagy motorral legfeljebb 17 kg tömegű

1. Ezen alszámok alá az olyan varrógépek és varrógépfejek tartoznak, amelyek az alábbi jellemzőkkel rendelkeznek:
 - a) zárt öltésűeknek kell lenniük (folyamatos öltés, cikcakk öltés, díszítő öltés), azaz két cérnával dolgoznak, amelyek közül az egyiket a tűbe fűzték be, a másikat a szán alatt vezetik.
 - b) motor nélkül a fej tömege nem haladhatja meg a 16 kg-ot vagy motorral a 17 kg-ot (abban az esetben, ha a nem teljesen kész fejet a Kombinált Nomenklátúra 2.a) Általános Értelmezési Szabálya szerint kész fejként osztályozzák, a kész állapotban mérhető tömeget kell figyelembe venni).

2. A varrógépfej magában foglalja a gép munkavégző egységét (beleértve a fejbe be- vagy arra ráépített motort is, ha van ilyen) és alapvetően tartozik hozzá egy kar, amelyben a túvezérlő mechanizmus található, továbbá egy alap, amely a szánszerkezetből és esetlegesen egy, a nyomótalpat felemelő szerkezetből áll. Az állvány, az asztal a borító és egyéb bútor (beleértve a pedált is) nem része a fejnek.
3. Megjegyzendő, hogy sok hordozható varrógépen azonban az alapot úgy képezték ki, hogy az állványként is szolgáljon. Ebben az esetben ezt a berendezést komplett varrógépnak kell tekinteni, nem pedig varrógépfejnek.

8452 30 10

Egyik oldalán lapos szárral

Ezek a háztartási varrógépekben használt tűk. Megjelenésük a következő:

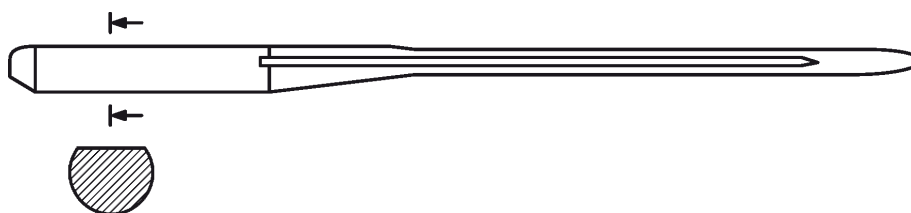

8456

Bármilyen anyagot anyagleválasztással megmunkáló szerszámgép, ha lézer- vagy más fény- vagy foton sugárral, ultrahanggal, elektromos kisüléssel vagy elektrokémiai, elektronsugaras, ionsugaras vagy plazmasugaras eljárással működik

8456 10 00

Lézer- vagy más fény- vagy foton sugárral működő

A 8456 vtsz. HR Magyarzatának (A) részében felsorolt gépeken kívül ide tartoznak még a nyomtatott áramköri elektromos ellenállások lézersugárral történő trimmelésére (beállítására) szolgáló gépek is. A nyomtatott áramkör elektromos szigetelőrétegére felvitt, az elektromos ellenállást képező áramvezető anyag egy részét lézersugár segítségével távolítják el mindaddig, míg a kívánt ellenállásértéket el nem érik.

8456 30 11

Huzallal vágó

Ezeket a gépeket olyan kis átmérőjű huzalelektroddal szerelték fel, amelyet a munkadarab két ellenkező oldalán lévő orsóra tekerték fel.

8457

Megmunkálóközpont, egy munkahelyes gép és több munkahelyes gép, fém megmunkálására

8457 10 10

Horizontális

Ide az olyan megmunkálóközpontok tartoznak, amelyek esetében a szerszámokat vízszintesen elhelyezkedő tengelyre szerelték fel, és csak erről az oldalról érik a munkadarabot.

8457 10 90

Más

Ezen alszám alá kell osztályozni az olyan megmunkálóközpontokat, amelyek esetében a szerszámok felülről közelítik meg a munkadarabot (függőleges tengelyű megmunkálóközpont), illetve, amelyeknél mind függőleges, mind vízszintes tengelyt alkalmaznak (kombinált megmunkálóközpont), valamint a csuklós fejű gépeket is (univerzális megmunkálóközpont).

8458

Fémipari eszterga (beleértve az esztergálőközpontot is)

Ezen vtsz. alá csak a speciálisan fém megmunkálására szolgáló, forgó szerszám segítségével anyageltávolítást végző esztergagépek tartoznak. A megmunkálásra kerülő alkatrész általában saját tengelye körül forgó mozgást végez. Ide tartoznak azonban az olyan esztergagépek is, amelyek működése során a szerszám vagy mind a szerszám, mind a munkadarab forog.

A 8458 vtsz.-hoz tartozó HR Magyarázat harmadik bekezdésében említett esztergákon kívül ide tartozik a tengelyekhez használt különleges haránteszterga, kéreghántoló eszterga és az orsó- vagy tengely-hosszeszterga, valamint az univerzális eszterga. Az univerzális eszterga hasonlít a hosszsztergára, de attól megkülönböztethető, mivel különféle mechanizmusok segítségével az esztergálás mellett képes még olyan műveletekre is, mint a fúrás, marás és a hosszában történő levágás.

8459

Anyagleválasztással működő fémipari fúró-, furatmegmunkáló, maró-, menetvágó vagy menetfúró gép (beleértve a hordozható fúrógépet is), a 8458 vtsz. alá tartozó eszterga (beleértve az esztergáló központot is) kivételével

8459 10 00

Hordozható fúrógép

Lásd a 8459 vtsz.-hoz tartozó HR Magyarázat harmadik bekezdésének (1) pontját.

8459 31 00

Más furatmegmunkáló marógép

és

8459 39 00

Lásd a 8459 vtsz.-hoz tartozó HR Magyarázat harmadik bekezdése (3) pontjának harmadik albekezdését.

8460

Sorjázó, élező, köszörülő, csiszoló, tükrösítő, fényező vagy más módon simító szerszámgép fém vagy cermet köszörűkövel, csiszolókoronggal vagy polírozóval történő megmunkálására, a 8461 vtsz. alá tartozó fogaskerékmaró, -köszörülő vagy -simító gép kivételével

8460 11 00

Síkköszörűgép legalább 0,01 mm pontosságú tengelyállítással

és

8460 19 00

Ide tartozik a 8460 vtsz.-hoz tartozó HR Magyarázat harmadik bekezdésének (3) pontjában említett síkköszörűgép.

A gépet mérő- vagy beállítószerezettel szerelik fel. Ilyen szerkezet lehet:

1. közvetlen leolvasású lineáris eszköz, pl. beállítóskála és nóniusz skála, amelyen a két szomszédos skálajel közötti távolság valamely géprész századmillimétert (0,01 mm) meg nem haladó elmozdulásának felel meg;
2. profilvetítő a folyamatban lévő munka ellenőrzésére. A profilvetítő magába foglal egy skálabeosztással ellátott üvegernyőt, amelyre a munkadarab és a szerszám erősen kinagyított képét vetítik, így a munkadarab vagy a szerszám legkisebb elmozdulása és a munkafolyamat menete is látható, és az ernyő beosztásai segítségével meghatározható. A munka menete úgy is ellenőrizhető, hogy a kialakítandó termék átlátszó anyagra felvitt, az ernyő nagyításának megfelelő léptékű rajzát az ernyőre helyezik. Ebben az esetben a gép kezelőjének az a feladata, hogy összhangba hozza a rajzot a munkadarabnak az ernyőn látható képével;
3. a szerszámbe fogó vagy a munkadarab tartó mozgását határoló állítható eszköz, amelynek pozícionálását tolmércével ellenőrzik;
4. dörzscsiszoló (hónoló) és tükrösítő gépekhez elektronikus ellenőrző és szabályozó eszközök, amelyeket a munkadarab aktuális végső méretére skálabeosztás segítségével lehet beállítani. Így a szerszám mozgása lelassul, majd megáll, ha munkadarab méretei megközelítik, illetve elérik az előre meghatározott értékeket.

- 8460 21 11** **Más köszörűgép, legalább 0,01 mm pontosságú tengelyállítással**
–
8460 29 90 Lásd a 8460 11 00 és 8460 19 00 alszámokhoz tartozó magyarázatot.
- 8460 21 11** **Furat-köszörűgép**
A furat-köszörűgépet üreges munkadarabok (például furatok) belső átmérőjének leköszörülésére használják. A munkadarabot befogatókmány tartja és olyan köszörűfej munkálja meg, amely elég kicsi ahhoz, hogy beférjen a munkadarab üregébe.
- 8460 21 15** **Csúcs nélküli köszörűgép**
A csúcs nélküli köszörűgépet a munkadarabok külső átmérőjének leköszörülésére használják. Az ilyen megmunkálási folyamatban a munkadarabot nem rögzítik, hanem egy, a forgó köszörűlap és a (szintén forgó) terelőlap közötti sínen helyezik el. A kívánt átmérőt a köszörű- és a terelőlap közötti távolság határozza meg.
- 8460 21 19** **Más**
Ide tartoznak az univerzális köszörűgépek. Ezek a belső és a külső köszörűgépek kombinációi, így tehát egyidejűleg képesek a munkadarabnak mind a külső, mind a belső átmérőjét leköszörülni.
- 8460 29 10** **Hengeres felülethez**
A furat-köszörűgépekre vonatkozóan a 8460 21 11 alszámhoz tartozó magyarázat értelemszerűen alkalmazandó.
A csúcs nélküli köszörűgépekre és az univerzális köszörűgépekre vonatkozóan a 8460 21 15 és a 8460 21 19 alszámokhoz tartozó magyarázat értelemszerűen alkalmazandó.
- 8461** **Gyalugép, véső-, hornyoló-, üregelő-, fogaskerékmaró, fogaskerék-köszörülő vagy fogaskerék-simító gép, fűrészgép, vágógép, valamint más vtsz. alá nem osztályozható, fém vagy cermet leválasztásával működő más szerszámgép**
- 8461 30 10** **Üregelőgép**
és
8461 30 90 Ide tartozik az üregelőgép (lásd a 8461 vtsz-hoz tartozó HR Magyarázat harmadik bekezdésének (4) pontját); ez olyan szerszámgép, amelyet üregelőtüskének nevezett sokélű szerszámmal látnak el, és valamely munkadarab belső vagy külső felületének megmunkálására szolgál. Az ilyen gépekben a munkadarab rögzített és a szánhoz erősített üregelőtüskét mozgatják végig a megmunkálandó felületen egyenes irányú, egyenletesen forgácsoló mozdulatokkal.
A belső üregelést a munkadarabok durván vagy előzetesen megmunkált belső felületének oldalirányú szerszámmozgással történő finommegmunkálására és pontos méretbeállítására használják. A külső üregelés sík vagy egyéb profilfelületek kialakítására szolgál.
- 8461 40 11** **Henger alakú fogaskerék forgácsolásához**
és
8461 40 19 Ezen alszámok esetében csak azok a fogaskerekek tekinthetők hengeres fogaskerekeknek, amelyeket henger alakú nyersdarabból készítettek és amelyek ilyen alakjukat méretre vágás után is megtartják.
Ide tartoznak az egyenes fogazatú fogaskerekek, csigaorsók, csigakerekek, kilincskerekek és lánckerekek előállítására szolgáló gépek.

- 8461 40 31**
és
8461 40 39
- Más fogaskerék forgácsolásához**
- Ide a hengeres fogazatútól eltérő fogazott hajtótengely, ferde fogazású fogaskerék és csigaorsó gyártására szolgáló gép tartozik.
- 8461 40 71**
és
8461 40 79
- Mikrométeres helyesbítő rendszerrel illesztett, legalább 0,01 mm pontosságú tengelyállítással**
- A mérő- és beállítórendszerekre vonatkozóan lásd a 8460 11 00 és 8460 19 00 alszámokhoz tartozó magyarázatot.
- 8470**
- Számológép és számoló funkcióval ellátott zsebméretű adatrögzítő, előhívó és megjelenítő gép; könyvelőgép, postai bérmentesítő gép, jegykiadó gép és hasonló gép számolószerkezettel; pénztárgép**
- 8470 10 00**
- Elektronikus számológép, külső elektromos áramforrás nélkül működő és számoló funkcióval ellátott zsebméretű adatrögzítő, előhívó és megjelenítőgép**
- Ezen alszám alá tartozik például:
1. elektronikus számológép beépített órával, dátumkijelzővel és ébresztő funkcióval, vagy pl. a stopperóra mellett időjelzővel vagy zenélő billentyűzettel;
 2. elektromos, elemmel működő, zsebméretű gép, amely a számtani műveletek elvégzése mellett rendelkezik olyan memóriával, amelyben telefonszám-jegyzéket, napirendet, feljegyzéseket, naptárat stb. lehet tárolni (néha „digitális határidőnaplónak” is nevezik);
 3. apró zsebméretű elektronikus eszközök („mini-számítógép”-nek is nevezik őket), amelyeket szavak és mondatok egy, a modul típusától függő, kiválasztott idegen nyelvre történő lefordításához használnak. Egyszerű számításokra is használhatók. Alfabetikus billentyűzettel és négyszögletes kijelzővel látják el.
- Nem tartoznak ide:
- a) apró elektronikus számológépet magukban foglaló kar- és zsebórák (9101 vagy 9102 vtsz.);
 - b) öngyújtó beépített kis elektronikus számológéppel és esetleg elektronikus időmérővel (9613 vtsz.);
 - c) a számoló funkcióval nem rendelkező hasonló készülék (8543 vtsz.).
- 8470 30 00**
- Más számológép**
- Ide tartoznak a nem elektromos számológépek, amelyeket a 8470 vtsz.-hoz tartozó HR Magyarázat (A) része említ, ezek a számoláshoz mechanikus szerkezetet, általában fogaslécet áttételt használnak, függetlenül attól, hogy azt kézzel működtetik, motorikusan vagy elektromágnissal.
- 8470 90 00**
- Más**
- A 8470 vtsz.-hoz tartozó HR Magyarázat (B) és (D) részében felsorolt gépeken kívül ide tartozik még az olyan címkét előállító gép, amely az áru tömege és egységára alapján számított eladási árat mutatja, valamint az autópályadíj fizetésénél használt jegyeket kiadó gépek, amelyek azonnal összesítik a vonatkozó díjakat.
- Nem tartozik ide a külön bemutatott nyomtató (8443 vtsz.).

8471 **Automatikus adatfeldolgozó gép és egységei; mágneses vagy optikai leolvasó, adatátíró gép a kódolt adat adathordozóra történő átírására és máshol nem említett gép ilyen adatok feldolgozásához**

8471 70 30 **Optikai, magnetooptikai is**

Lásd az árucsoporthoz tartozó Kiegészítő megjegyzések 2. pontját.

8472 **Más irodai gép (pl. stencil- vagy más sokszorosítógép, címíró gép, automata bankjegykiadó gép, érmeválogató, érmeszámláló vagy érmecsomagoló gép, ceruzahegyező, lyukasztó- vagy fűzőgép)**

Nem tartozik ezen alszám alá az olyan írógép, amelyet stencil címzőlemezek készítésére szolgáló speciális szerkezettel szereltek fel (8469 vtsz.).

8472 90 70 **Más**

A 8472 vtsz.-hoz tartozó HR Magyarázat ötödik bekezdésének (2), (3), (5), (7)–(11) és (16)–(22) pontjaiban említett gépeken kívül ide tartozik:

1. szerződések, adatlapok, tervek, személyazonosító kártyák vagy egyéb dokumentumok mindkét oldalát átlátszó filmmel bevonó gép, ezen dokumentumoknak az elhasználódás, a hamisítás, a beszennyeződés vagy az elszakadás elleni védelmére.

A nem irodákban használt ilyen készülék (az ún. lehegesztő prés), amely hőt és nyomást alkalmaz, hogy a hőre lágyuló szintetikus anyagból készült átlátszó filmet kép, fotó, reprodukció vagy más nyomtatvány mindkét felületére felvigye, nem ezen alszám alá, hanem a 8477 vtsz. alá tartozik;

2. elektromos gravírozógép, amelyet pl. rajzteremben alkalmaznak.

Nem tartozik ide:

a) a 8443 vtsz. alá tartozó nyomtató;

b) az olyan elektromos, elemmel működő zsebméretű gép, amely a számtani műveletek elvégzése mellett rendelkezik olyan memóriával, amelyben telefonszám-jegyzéket, napirendet, feljegyzéseket és naptárat, stb. lehet tárolni (néha „digitális határidőnaplónak” is nevezik) (8470 10 00 alszám).

8473 **A 8469–8472 vtsz. alá tartozó géphez kizárólag vagy elsősorban használt alkatrész és tartozék (a gép tárolására, szállítására szolgáló tok és hasonló kivételével)**

A 8473 vtsz.-hoz tartozó HR Magyarázatban felsorolt alkatrészek és tartozékok mellett ide tartozik még:

1. mágneses fej Winchesterhez vagy vékonyréteg rendszer perifériális mágneslemezes adattároló egységhez, tartókarra szerelve vagy házba beépítve is;

2. adattároló szerkezet (ún. fej-lemez összeállítás (HDA/Head, Disk Assembled)), amelyet lemezes tárolóegységekbe történő beépítésre szántak, és amelyek mereven a tartóorsóra erősített több mágneslemezről, író-olvasó fejjel felszerelt fejtartó karból, ellenőrző, hozzáférési és pozícionáló szerkezetből áll, mindez egyetlen, légmentesen zárt házban elhelyezve;
3. nyomtató- és írókazetták, amelyeket nyilvánvalóan cserélhető tartozékok formájában szereltek ki, és egyazon kazet-tában tartalmaznak nyomtató- és javítószalagot.

8473 10 11**Elektronikus részek**

és

8473 10 19

Lásd a 8443 99 10 alszámhoz tartozó magyarázatot.

8473 21 10**Elektronikus részek**

Lásd a 8443 99 10 alszámhoz tartozó magyarázatot.

8473 29 10**Elektronikus részek**

Lásd a 8443 99 10 alszámhoz tartozó magyarázatot.

8473 30 20**A 8471 vtsz. alá tartozó gép alkatrésze és tartozéka**

és

8473 30 80

Nem tartozik ezen alszámok alá az automatikus adatfeldolgozó gép billentyűzete saját házába beépítve (8471 60 60 alszám).

8473 30 20**Elektronikus részek**

Lásd a 8443 99 10 alszámhoz tartozó magyarázatot.

8473 40 11**Elektronikus részek**

és

8473 40 18

Lásd a 8443 99 10 alszámhoz tartozó magyarázatot.

8473 40 80**Más**

A címzőlemezek az ezen alszám alá tartozó típusa az a termék, amelyet címíró gépekben használnak, és amely tartalmazza a domborítás, gépelés vagy bélyegzés útján sokszorosítandó címeket. Következésképpen a kérdéses lemezek készülhetnek fémből vagy szintetikus anyagból, vagy lehetnek kartonból, stb. készült kis szerelt lapok (kártyák, stencilek) is.

Ide tartoznak az olyan címzőlemezek is, amelyek még nincsenek domborítva, gépelve vagy bélyegezve, feltéve, hogy azok felismerhetően címíró géphez tartozó címzőlemezek. Az ilyen típusú, papírból vagy kartonból készült áruk, azaz kartonkeretre szerelt, és így címírógéphez behelyezhető kis stencilek azonban a 4816 vtsz. alá tartoznak.

8473 50 20**Elektronikus részek**

Lásd a 8443 99 10 alszámhoz tartozó magyarázatot.

8477**Gumi- vagy műanyag-feldolgozó vagy ezen anyagokból termékeket előállító, az árucsoportban máshol nem említett gép**

A 8477 vtsz.-hoz tartozó HR Magyarázatban említett gépeken kívül ide tartozik még:

1. gumitalpak és sarkak eltávolítására szolgáló gép, amelyet a cipőipar használ ugyan, de nem bőr vagy szőrme feldolgozására szolgál;
2. műanyaghabból, habgumiból, latexhabból és hasonló anyagból tömböket szalagkés vagy fűrészlap segítségével kivágó gép.

8479 Ebben az árucsoportban másutt nem említett gép és mechanikus készülék egyedi feladatokra**8479 40 00 Sodrony- vagy kábelkészítő gép**

Ezen alszám alá tartozik:

1. Zsineget, zsinórt, kötelet vagy kábelt textilszálakból készítő gép, úgymint:
 - a) kábel fonógép, amely két vagy több egyágú szálból összecsavarással kábelt készít (kábel fonat);
 - b) kötél- vagy kábelcsavaró gép, amely két vagy több kábeltől vastagabb kötelet vagy kábelt készít;
 - c) kombinált fonó és kábel- vagy kötélcsavaró gép, amelyet főként nehezebb zsinór és kisebb átmérőjű kötél vagy kábel készítésére használnak.
2. Gép és berendezés drótkötél és -kábel (nem elektromos kábel) készítésére, amely ugyanazon az elven működik, mint a fenti 1. pont alatt említett gépek és berendezések.
3. Elektromos kábeleket sodró vagy szigetelő gép és berendezés, axiális kábelt készítő gép.

Nem tartoznak ide a kábel fonás előtti műveleteket, pl. a fésülést, terjedelmesítést, dublázást, szálhúzást vagy fonást végző gépek, vagy a fonodában használt fonógépek; néhány ilyen gép fonalak összecsavarásával finom zsinórok készítésére is használható (8445 vtsz.).

8479 89 97**Más**

Ide tartoznak:

1. az olyan garázsajtó nyitó rendszerek, amelyek mechanikus berendezések és billenős garázsajtók rádió-távírányítással történő automatikus nyitására és csukására szolgálnak. Ezeket a garázs mennyezetéhez rögzítik, és általában egy hajtóorsóval ellátott elektromos szervomotorból, csatlakozó sínes erőátviteli szerkezetből és egy, a garázsajtóhoz rögzített működtető karból állnak. A szervomotort kábel köti össze a rádiófrekvenciás vevőkészülékkel, amely bekapcsolja a szervomotor energiaellátását, amint megkapja az ellenőrző jelet a járműben lévő rádiófrekvenciás adókészüléktől. Az ilyen berendezések távirányításához szükséges adó- és vevőkészülékek azonban nem tartoznak ezen alszám alá, hanem jellegük szerint a 8526 vtsz. alá kell azokat osztályozni;
2. nyomtatott áramköri lapok gyártásához (papíralapú rétegelt lemezből, üvegszálal anyagból, kerámiából vagy egyéb szigetelőanyagból készült nagyobb tábla megmunkálására és vágására) használt bizonyos eszközök és készülékek, úgymint:
 - a) kefék, illetve ultrahangos tisztítógép szigetelőanyag-táblák tisztítására;
 - b) hengerlő vagy öntőgép a fotoemulzió, a kötőanyag vagy a ragasztó szigetelőanyagból készült táblára történő felviteléhez;
3. nyomtatott áramköri lapok összeszerelésére szolgáló gépek aktív, passzív vagy összekötő elemek nyomtatott áramkörre történő szerelésre (alkatrész felrakó és beültető gép). Ezeket az alkatrészeket automatikusan vezetik a gépekhez szalagon. A gép pontosan, a tervezett helyre állítja be az alkatrészeket, és beépíti azokat a nyomtatott áramkörre. Miután az alkatrészeket beépítették, rögzítik azokat a nyomtatott áramkörre például forrasztással, érintkező kötéssel. A félvezető eszközök összeszerelésén kívül ezek a gépek képesek más alkatrészek hordozóanyagára történő felszerelésére is.

Nem tartoznak ezen alszám alá a kizárólag vagy elsősorban mesterséges félvezető kristályok és szilíciumlapkák, félvezető eszközök, elektronikus integrált áramkörök vagy síkképernyős megjelenítők (8486 vtsz.) gyártásához használt gépek és készülékek.

8481 Csap, csapszerelvény, szelep és hasonló készülék csőrendszerhez, kazán burkolathoz, tartályhoz, kádhoz vagy hasonlóhoz, beleértve a nyomáscsökkentő szelepet és a hőszabályozóval vezérelt szelepet

8481 10 05 Szűrővel vagy olajozóval felszerelve

Ide a különböző alkotórészekből álló termékek tartoznak, amelyek elvégzik a sűrített levegős rendszer szabályozásához szükséges funkciókat: a levegőszűrést (a szennyezések pl. víz, rozsda, kosz stb. eltávolítását), a helyes üzemi nyomás beállítását, a kenést (a pneumatikus elemek zökkenőmentes működésének biztosítására).

Tipikus formájuk a következő:

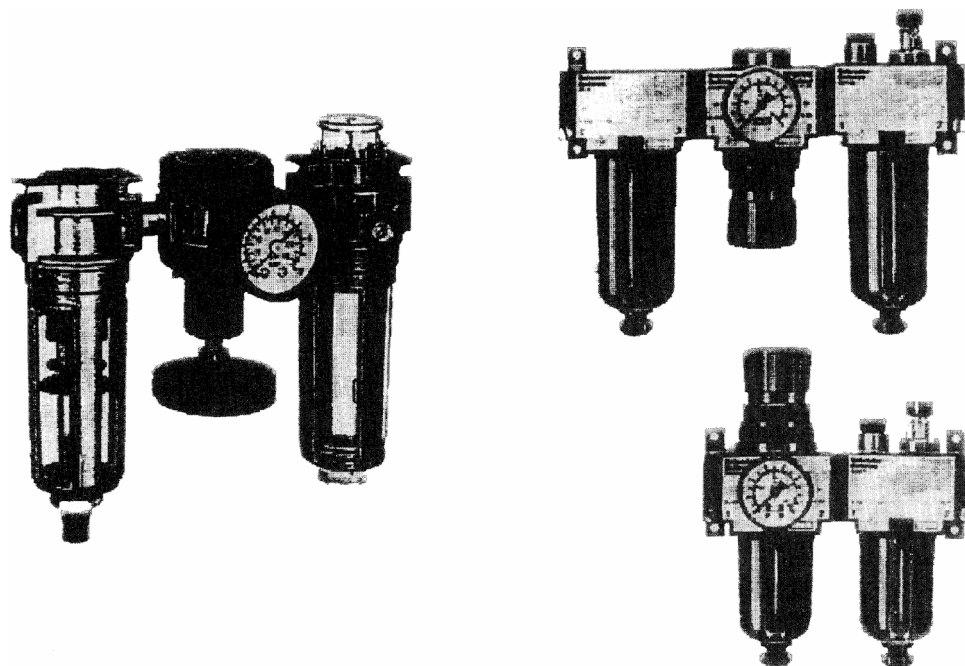

8486 Kizárólag vagy elsősorban félvezető rudak vagy szeletek, félvezető eszközök, elektronikus integrált áramkörök vagy síkképernyős megjelenítők gyártásához használt gépek és készülékek; az ezen árucsoporthoz tartozó Megjegyzések 9. C) pontjában említett gépek és készülékek; alkatrészek és tartozékok

Nem tartoznak e vámtarifaszám alá többek között a következők:

- a) a 85. árucsoporthoz tartozó Megjegyzések 5. pontjában meghatározottak szerint a nyomtatott áramköri lapok gyártásához használt gépek és készülékek;
- b) a lapkák vagy az integrált áramkörök elektromos mérésekkel végzett vizsgálatára, hibáik észlelésére és megkeresésére használt elektromos gépek és eszközök, beleértve azokat is, amelyek a hiba megjelölésére vagy a megvizsgált termékek megfelelő tárolóba irányítására alkalmas eszközzel vannak felszerelve (90. árucsoport).

8486 20 10 Ultrahangos eljárással működő szerszámgép

Lásd a 8456 vámtarifaszámhoz tartozó HR Magyarázat második bekezdését.

8486 20 90**Más**

A 8486 vámtarifaszámhoz tartozó HR Magyarázat B. részében említett gépeken kívül ezen alszám alá tartoznak:

1. a félvezető lapkák előrajzolásához vagy bemetszéséhez használt munkagépek;
2. a félvezető lapkák gyors felmelegítésére használt készülékek;
3. a bármilyen anyagot anyagleválasztással megmunkáló szerszámgépek, ha lézer- vagy más, fény- vagy foton sugaras eljárással működnek;
4. nyomtatott vagy mosott szigetelő hordozóanyag szárítására szolgáló és félvezető lapkák folyamatos szárítására szolgáló készülékek.

8486 40 00**Az árucsoporthoz tartozó Megjegyzések 9. C) pontjában meghatározott gépek és készülékek**

A 8486 vámtarifaszámhoz tartozó HR Magyarázat D. részében említett gépeken kívül ezen alszám alá tartoznak:

1. automatikus, szalagra rögzített alkatrészeket beültető gépek félvezető eszközök vagy elektronikus integrált áramkörök összeszerelésére;
2. mintaelőállító készülékként használt fényképezési kamerák, amelyeket arra használnak, hogy fotoemulzióval bevont hordozóanyagokon maszkolást vagy hajszálereszteket hozzanak létre;
3. mintaelőállító készülékként használt jelölőeszközök, amelyeket arra használnak, hogy fotoemulzióval bevont hordozóanyagokon maszkolást vagy hajszálereszteket hozzanak létre;
4. hibrid integrált áramkörök gyártásához (kerámiából és egyéb szigetelőanyagból készült nagyobb tábla megmunkálására és vágására) használt bizonyos eszközök és készülékek, úgymint:
 - a) kefék, illetve ultrahangos tisztítógépek a szigetelőanyag-táblák tisztításához;
 - b) hengerlő vagy öntőgépek a fotoemulzió, a kötőanyag vagy a ragasztó szigetelőanyagból készült táblára történő felviteléhez.

85. ÁRUCSOPORT

ELEKTROMOS GÉPEK ÉS ELEKTROMOS FELSZERELÉSEK ÉS EZEK ALKATRÉSZEI; HANGFELVEVŐ ÉS -LEJÁTSZÓ, TELEVÍZIÓS KÉP- ÉS HANGFELVEVŐ ÉS -LEJÁTSZÓ KÉSZÜLÉKEK ÉS EZEK ALKATRÉSZEI ÉS TARTOZÉKAI**8501 Elektromotor és elektromos generátor (az áramfejlesztő egység [aggregát] kivételével)**

E vtsz. alá tartoznak az elektromos rotációs ablaktörő motorok, ablaktörő kar vagy lapát nélkül, de olyan megfelelő áttételi mechanizmus a (homlokfogaskerék és lengő mozgást végző összekötő rúd), amely a forgó mozgást lengővé alakítja.

8502 Elektromos áramfejlesztő egység (aggregát) és forgó áramátalakító

A 8502 vtsz.-hoz tartozó HR Magyarázat (I) és (II) részében felsorolt elektromos gépek mellett ezen vtsz. alá tartozik a kaszkád átalakító, a Ward-Leonard egység és a rotációs fáziseltoló berendezés.

8502 39 20 Turbógenerátor

A turbógenerátorokat közvetlenül gáz- vagy gőzturbina hajtja. Ezeknek tömör, hengeres forgórészük van hosszirányú hornyokkal, amelyekbe indukciós tekercseket szereltek. A rotor készülhet egyetlen darabból vagy több tömör szelvényből is állhat.

A turbógenerátorok általában léghűtések, de a nagy teljesítményűeket hidrogénnel hűtik.

8503 00 Kizárólag vagy elsősorban a 8501 vagy 8502 vtsz. alá tartozó gépek alkatrészei

Nem tartozik e vtsz. alá az elektromotorok mellékáramkörü lapja (8536 vtsz.).

8504 Elektromos transzformátor, statikus áramátalakító (pl. egyenirányító) és induktor

A 8504 vtsz.-hoz tartozó HR Magyarázatban felsorolt termékeken kívül e vtsz. alá tartozik:

1. állítható transzformátor (pl. csúszkás transzformátor) és feszültségszabályozó transzformátor;
2. meződiszperziós transzformátor fénycsövekhez;
3. speciális transzformátor adatátvitelhez;
4. kiegyenlítő tekercs;
5. kimeneti tekercs;
6. csillapító fojtótekercs;
7. mozgatható magvú tekercs az induktancia változtatásához;
8. fojtótekercs elektromos kisülési lámpákhoz és csövekhez;
9. pupincséve;
10. Godefroy tekercs;
11. stabilizált áramforrás (egyenirányító feszültségszabályzóval).

E vtsz. alá tartoznak a szelén egyenirányítók egyrétegű (főleg szelénlapok) vagy többrétegű változatban is.

Nem tartoznak azonban e vtsz. alá az olyan szilícium vagy germánium egykristály egyenirányítók, amelyek elkülönült elemeket (például az egyenirányító diódák) vagy integrált áramköröket, különösen mikroáramköröket képeznek, hűtő- vagy szigetelő stb. berendezéssel felszerelve sem. Az árucsoporthoz tartozó Megjegyzések 8. pontja alapján az ilyen alkatrészeket a 8541 vtsz. vagy a 8542 vtsz. határozza meg (lásd az árucsoporthoz tartozó Megjegyzések 2. pontját is).

Nem tartozik e vtsz. alá továbbá:

- a) átkapcsoló többszörös kimenetű transzformátorhoz (8536 vtsz.);
- b) egyenirányító lámpa, cső és szelep, mint pl. a fanotron (gáztöltésű egyenirányító cső), a tiratron, az ignitron és a nagyfeszültségű egyenirányító cső röntgen berendezésekhez (8540 89 00 alszám);
- c) a 9032 vtsz. alá feszültségszabályozó.

8504 40 30

Telekommunikációs berendezésekhez, automatikus adatfeldolgozó gépekhez és azok egységeihez

Ezen alszám alá tartoznak a telekommunikációs berendezésekhez vagy automatikus adatfeldolgozó gépekhez és azok egységeihez használt statikus áramátalakítók, amelyek:

- általában tartalmaznak stabilizáló áramkört,
- tipikus kimeneti feszültségük pl. 3,3, 5, 12, 24, 48 vagy 60 V.

A telekommunikációs berendezésekhez vagy automatikus adatfeldolgozó gépekhez és azok egységeihez használt statikus áramátalakítók arra szolgálnak, hogy a hálózati váltóáramot (AC) átalakítsák a szükséges egyenárammá (DC).

Automatikus adatfeldolgozó gépekhez használva az úgynevezett Szünetmentes Tápegység (UPS) áramszünet esetén is biztosítja az energiaellátást („energia rendben” jelzéssel), így megakadályozza az adatvesztést.

8504 90 05

Elektronikus szerelvények a 8504 50 20 alszám alá tartozó gépekhez

Az „elektronikus részek” meghatározását lásd a 8443 99 10 alszámhoz tartozó magyarázatban.

8504 90 91

Elektronikus szerelvények a 8504 40 30 alszám alá tartozó gépekhez

Az „elektronikus részek” meghatározását lásd a 8443 99 10 alszámhoz tartozó magyarázatban.

8505

Elektromágnes; állandó mágnes és olyan áru, amely mágnesezés után állandó mágnessé válik; elektro- vagy állandó mágneses tokmány, befogó és hasonló munkadarab-befogó szerkezet; elektro-mágneses tengelykapcsoló, kuplung és fék; elektromágneses emelőfej

8505 90 20

Elektromágnes; elektro- vagy állandó mágneses tokmány, befogó és hasonló munkadarab-befogó szerkezet

Ezen alszám alá tartoznak a személygépkocsik ajtajára szerelt és a központi ajtózárs-rendszer részét képező elektromos működésű mágnesek is. Az ilyen rendszerek összeköttetésben állnak a jármű energiaellátásával és egy, a rendszerhez tartozó elektromos ellenőrző szerkezetből származó ellenőrző jel segítségével aktiválhatók. Ha a jármű valamely ajtaját kézi erővel nyitják vagy zárják, a többi ajtó egyidejűleg elektromágneses úton nyílik vagy záródik.

Nem tartozik azonban ezen alszám alá a szolenoiddal működtetett befecskendező szelep szikragyújtású vagy kompressziós gyújtású belső égésű, dugattyús motorhoz, a szeleptest és a szeleptű, amelyeket, esettől függően mágneses tekercsel, illetve mágneses zárral szereltek fel (8409 91 00 vagy 8409 99 00 alszám).

8506 Primer elem és primer telep (galvánelem)**8506 10 11 Hengeres**

A hengeres elemek keresztmetszete kör alakú. Pozitív és negatív pólusuk az ellenkező végükön található. A hengeres elemek hossza nagyobb, mint az átmérőjük:

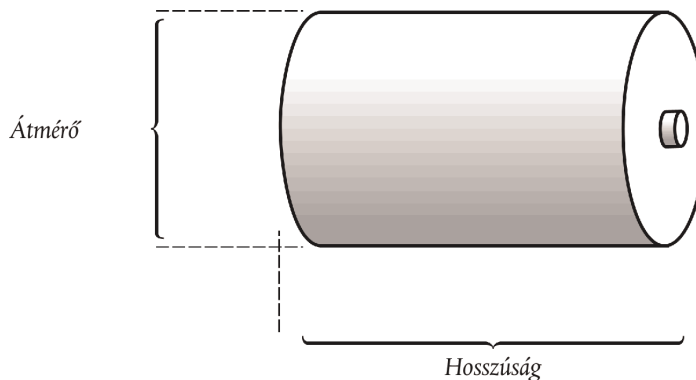
**8506 10 91 Hengeres**

Lásd a 8506 10 11 alszámhoz tartozó magyarázatot.

8506 50 10 Hengeres

Lásd a 8506 10 11 alszámhoz tartozó magyarázatot.

8506 50 30 Gombelem

A gombaelemek magassága egyenlő vagy kisebb, mint az átmérőjük:

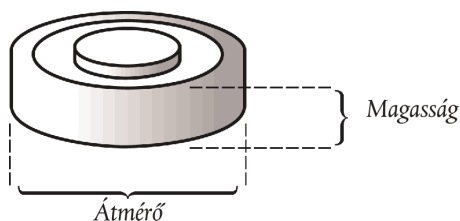
**8507 Elektromos akkumulátorok, beleértve ezek akár téglalap (beleértve a négyzet) alakú elválasztólemezeit is****8507 20 20 és Más ólom-sav akkumulátor**

8507 20 80

A dugattyús motorok indításához használt akkumulátorok kivételével (lásd a 8507 10 20 és 8507 10 80 alszámokat), ezen alszámok alá tartoznak a 8507 vtsz-hoz tartozó HR Magyarázat harmadik bekezdés 1. pontjában említett elektromos ólom-sav akkumulátorok.

Ezeket az akkumulátorokat pl. elektromos járművek meghajtására és távközlési állomások energiaellátására használják.

8507 30 20 és Nikkel-kadmium akkumulátor

8507 30 80

Az ezen alszámok alá tartozó akkumulátorokat elsősorban biztonsági bányászlámpákban és gyakran szárazelemek helyettesítésére használják olyan készülékekben, mint a hordozható rádiók, televízió-készülékek, villanyborotvák és más elektromos berendezések.

8507 80 20 – 8507 80 80	Más akkumulátor Ezen alszámok alá tartoznak az ezüst-cink és az ezüst-kadmium akkumulátorok.
8507 90 30 és 8507 90 80	Alkatrész Nem tartoznak ezen alszámok alá az akkumulátor-alkatrészek összekötő elemei (8536 90 85 alszám).
8509	Elektromechanikus háztartási készülékek beépített elektromotorral, a 8508 vtsz. alá tartozó porszívók kivételével
8509 80 00	Más készülék Ezen alszám alá tartoznak az elektromos manikűr- és pedikűrkészülékek beépített elektromotorral, amelyeket a készülékhez tartozó kábellel csatlakoztatnak az elektromos hálózathoz.
8510	Villanyborotva, hajnyíró gép és szőreltávolító készülék beépített elektromotorral
8510 10 00	Borotva A hajvágóval felszerelt borotva ezen alszám alá tartozik.
8511	Elektromos gyújtó- vagy indítókészülék szikragyújtású vagy kompressziós gyújtású, belső égésű motorhoz (pl. gyújtómágnes, mágnesdinamó, gyújtótekerics, gyújtógyertya és izzófej, indítómotor); generátor (pl. dinamó, alternátor) és az ilyen motorhoz használt árammegszakító
8511 40 00	Indítómotor és kettős funkciójú indítógenerátor Az ezen alszám alá tartozó berendezések általában 6, 12 vagy 24 V-os feszültségről üzemelnek, és a motorhoz speciális toldalékkal kapcsolódnak. Ezen alszámok alá tartozik: <ol style="list-style-type: none">1. a csúszóarmatúrás, a csúszóérintkezős, a csavarmozgású indítómotor, valamint a toló kerekes és csavarmozgású indítómotor;2. az a berendezés, amely egyetlen egységben tartalmazza egy indítómotor és egy generátor kombinációját.
8512	Elektromos világító- vagy jelzőkészülék (a 8539 vtsz. alá tartozó kivételével), ablaktörlő, jegesedés-gátló és páramentesítő készülék kerékpárhoz vagy gépjárműhöz
8512 30 10	Gépjárműhöz használt riasztóberendezés Lásd a 8512 vámtarifaszámhoz tartozó HR Magyarázat második bekezdése (11) pontját.
8512 90 90	Más Ezen alszám alá tartozik a fényszórók kerete és reflektora és az elektromos ablaktörlők karja lapáttal is. Nem tartoznak azonban ezen alszám alá a lámpafoglatok (8536 61 10 vagy 8536 61 90 alszám).

- 8514 Ipari vagy laboratóriumi elektromos kemence és kályha (indukciós vagy dielektromos veszteség alapján működő is); indukciós vagy dielektromos veszteség alapján működő más ipari vagy laboratóriumi berendezés anyagok hőkezelésére**
- 8514 20 80 Dielektromos kemence és kályha**
- Mikrohullámú sütők éttermekben, étkezdékben stb. történő használatra szánt típusa, amelyek a 8516 vtsz. alá tartozó háztartási készülékektől kimenő teljesítményükben és sütőkapacitásukban eltérnek. A több mint 1 000 W kimenő teljesítményű vagy a 34 litert meghaladó sütőtérrel rendelkező sütőket ipari felhasználásra szánt készülékeknek kell tekinteni. A grillel vagy más típusú sütővel közös házba egybeépített mikrohullámú sütők esetén az említett kimenő teljesítmény csak a mikrohullámra vonatkozik. Az ilyen kombinált készülékek besorolását nem befolyásolja a sütőtérre vonatkozó fenti korlátozás.
- A legfeljebb 1 000 W kimenő teljesítményű és a legfeljebb 34 liter sütőtérrel rendelkező mikrohullámú sütőket háztartási felhasználásra szánt készülékeknek kell tekinteni (8516 vtsz.).
- 8516 Elektromos átfolyásos vagy tárolós vízmelegítő és merülőforraló; helyiségek fűtésére szolgáló, elektromos lég- és talajmelegítő készülék; elektrotermikus fodrászati készülék (pl. hajszárító, sütővas, sütővas-melegítő) és kézszáritó készülék; villanyvasaló; más elektrotermikus háztartási készülék; elektromos fűtőellenállás a 8545 vtsz. alá tartozó kivételével**
- 8516 10 11 és 8516 10 80 Elektromos átfolyásos vagy tárolós vízmelegítő és merülőforraló**
- Ezen alszámok alá tartozik:
1. a mind átfolyásos, mind tárolós üzemmódban működő vízmelegítő;
 2. a csupán forró vizet vagy forró vizet és alacsony nyomású gőzt egyszerre előállító elektromos vízmelegítő (bojler).
- Nem tartoznak ezen alszámok alá az elektromos fűtésű gőzfejlesztők és a „túlhevítő vízkazánok” (8402 vtsz.), valamint a központi fűtés céljára szolgáló elektromosan fűtött elektromos kazánok (8403 vtsz.).
- 8516 21 00 – 8516 29 99 Helyiségek fűtésére szolgáló, elektromos lég- és talajmelegítő készülék**
- Ezen alszámok alá tartozik:
1. elektromos fűtőberendezések szaunákhoz;
 2. a telepről működő készülék gépjárműveken lévő ajtózárok a zárban lévő fűtőelem segítségével történő jégmentesítésére és felmelegítésére. E kis hordozható szerkezetekbe beépíthetnek egy, a 8513 vtsz. alá tartozó lámpát a munkatér megvilágítására.
- 8516 50 00 Mikrohullámú sütő**
- Lásd a 8514 20 80 alszámhoz tartozó magyarázatot.
- 8516 60 10 Tűzhely (legalább egy sütővel és egy főzőlappal)**
- A tűzhely legalább egy főzőlapból és egy sütőből áll (amelyben lehet mikrohullámú egység vagy grill is).
- 8516 79 70 Más**
- A 8516 vámtarifaszámhoz tartozó HR Magyarázat (E) részének (5)–(20) pontjában felsorolt berendezéseken kívül ezen alszám alá tartozik:
1. a szauna infravörös fűtőtestekkel (különálló cellák);
 2. a lábmelegítő lap;
 3. az elektromos fűtésű kaptafa;
 4. a kontaktlencse-tisztító berendezés, amely két elektromos fűtésű, csavaros tetejű, a kontaktlencse tárolására és a tisztítófolyadék melegítésére szolgáló kis tartóból áll.

- 8516 80 20 és 8516 80 80** **Elektromos fűtőellenállás**
- Ezen alszámok alá tartoznak a huzalok, kábelek, szalagok és hasonlóak amelyek szigeteltek, és a fűtőmennyezet, falak, csövek, szállítótartályok stb. számára fűtést biztosítanak.
- Nem tartoznak azonban ezen alszámok alá az olyan berendezésrészekhez csatlakozó fűtőellenállások, mint pl. a vasaló alaplapja és az elektromos tűzhely főzőlapja (8516 90 00 alszám).
- 8517** **Távbeszélő-készülékek, beleértve a mobiltelefon-hálózatokhoz vagy más vezeték nélküli hálózatokhoz való készülékeket; hang, képek vagy más adatok továbbítására vagy vételére szolgáló más készülékek, beleértve a vezetékes vagy vezeték nélküli hálózatok (helyi- vagy nagy kiterjedésű hálózat) távközlési berendezéseit a 8443, 8525, 8527 vagy 8528 vtsz. alá tartozó, továbbításra vagy vételre szolgáló készülékek kivételével**
- 8517 12 00** **Mobiltelefon-hálózatokhoz vagy más vezeték nélküli hálózatokhoz való távbeszélők**
- Lásd a 8517 vtsz.-hoz tartozó HR Magyarázat I. rész (B) pontját.
- Ezen alszám alá tartoznak a mobiltelefon-hálózatokhoz való távbeszélők, az úgynevezett „mobiltelefonok”.
- A „mobiltelefonok” a következő jellemzőkkel rendelkeznek:
- zsebméretűek, vagyis teljesen összecsuksva méretük nem haladja meg a 170 mm × 100 mm × 45 mm-t,
 - külső áramforrás nélkül is képesek a működésre,
 - a hangkommunikációt lehetővé tevő hangtovábbítás és -fogadás érdekében mikrofonnal, valamint fülhallgatóval és/vagy hangszóróval is rendelkeznek, akár beépített formában, akár a „mobiltelefonnal” együtt bemutatott, levehető headset formájában,
 - más összetevőket is magukban foglalnak, mint például olyan telefonerősítőt és -antennát, amely a 8517 61 alszám alá tartozó bázisállomásokból álló hálózaton belül, a mobiltelefonálásra fenntartott frekvenciasávokon kétirányú, rövid hatótávolságú hangtovábbítást tesz lehetővé,
 - mobiltelefon-hálózaton keresztül telefonos kommunikációra képesek, amennyiben különféle típusú (fizikai vagy szoftveres), aktivált előfizető-azonosító modullal (SIM) vannak felszerelve. Segélykérő hívások lebonyolítását SIM nélkül is lehetővé tehetik.
- A „mobiltelefonoknak” más funkciói is lehetnek, például rövid szöveges üzenetek (SMS) és multimédiás üzenetek (MMS) fogadása és küldése; e-mail; csomagkapcsolat az internet eléréséhez; helymeghatározó jelzések küldése és fogadása; navigálás, útvonalkövetés, térképek, azonnali üzenetküldés, internetprotokoll-alapú hangátvitel (VOIP); digitális személyi asszisztens (PDA); játékok; rádió- vagy televíziójelek vétele; hangok és képek készítése, felvétele és lejátszása, megjelenítése.
- E kiegészítő funkcióktól függetlenül a fent felsorolt valamennyi tulajdonságnak megfelelő mobiltelefonok fő funkciója általánosságban a mobiltelefonálás. Ilyen eset például, amikor a telefonfunkció elsőbbséget élvez az összes többi funkcióval szemben, beleértve azt, amikor az igénybe vett másodlagos funkciótól függetlenül a telefon általában jelzi a felhasználónak a bejövő hívásokat.
- 8517 18 00** **Más**
- A 8517 vtsz.-hoz tartozó HR Magyarázat I. (A) részében leírt távbeszélőkészülékeken kívül ezen alszám alá tartozik a nyomógombos telefonkészülék beépített mágnes kártya-leolvasóval, adatkijelzővel, mikroprocesszort, néhány adattárolót tartalmazó elektronikus áramköri kártyával, órával és modulátorral/demodulátorral (modemmel). Ezeket a berendezéseket nem csupán távbeszélő-készülékként lehet alkalmazni, hanem (pl. szupermarketekben) mint adatterminált is pl. mágneskártyák vagy csekk ellenőrzésére vagy a forgalmi adatok telefonvonalon automatikus adatfeldolgozó gépekhez történő továbbítására.

8517 62 00**Hang, képek vagy más adatok vételére, átalakítására és továbbítására vagy helyreállítására szolgáló gépek, beleértve a kapcsoló- és útvonalválasztó berendezéseket**

Ezen alszám alá két gépcsoport tartozik:

1. a hangok, képek vagy más adatok vételére, átalakítására és továbbítására használt berendezések;
2. a hangok, képek vagy más adatok helyreállítására szolgáló berendezések.

Ezen gépek közé tartoznak:

1. a hálózati csatolókétyák;
2. a modemek;
3. a jelismétlők (repeater);
4. a hálózati elosztók (hub);
5. a hidak (bridge), ideértve a kapcsolókat is (switch);
6. az útvonalválasztók (router).

Ezen alszám alá tartoznak az olyan berendezések is, amelyek a továbbításhoz és a vételhez szükséges összes alkatrészt egy házban vagy tárolóban tartalmazzák. Ez a helyzet például a kézi adó-vevő („walkie-talkie”) esetében, amely tartalmazza a működéséhez szükséges telepeket vagy akkumulátorokat, vagy az adó-vevő készülékkel együtt a tápegységet, ami egyébként különálló lenne, és a készülékhez csak kábellel csatlakozna.

Ezen alszám alá tartoznak az olyan egységek is, amelyekben az adó és a vevő alkatrészek különböző bútorarabokban vagy házakban találhatóak, feltéve, hogy funkcionális egységet alkotnak. Ahhoz, hogy funkcionális egységnek legyen tekinthető, az adó-vevő készülékeket egymás közelében kell elhelyezni (pl. ugyanabban az épületben vagy ugyanazon a járművön) és rendelkezniük kell néhány közös alkatrésszel, mint pl. az antenna.

Ezen alszám alá tartozik az a kizárólag, vagy elsősorban mobilhálózatokhoz való telefonkészülék (mobiltelefon) számára készült úgynevezett vezeték nélküli „headset” is, amely fültre akasztva kéz használata nélkül is működtethető. Az eszköz a felhasználó számára lehetővé teszi a telefon funkcióinak irányítását – hívás fogadása, a hívás megszakítása és a tárcsázás (például az utolsó hívás megismétlése) – a mobiltelefontól számított, körülbelül 10 méteres távolságon belül, illetve módot biztosít a fülhallgató hangerejének szabályozására. Az ilyen fülhallgató készülékek rádió adó-vevőt tartalmaznak, amely vezeték nélküli technológia alkalmazásával teremt kapcsolatot a mobiltelefonnal, például „Bluetooth”.

8517 69 10**Videotelefon**

Lásd a 8517 vtsz-hoz tartozó HR Magyarázat II. rész (C) pontját.

Ezen alszám alá tartoznak a zártláncú televíziós-rendszerek is, amelyek egy kamerából, több hívógombbal ellátott táblából és egy vagy több monitorból állnak, melyeket a kommunikációs központhoz és a különböző elemek összekötését szolgáló koaxiális kábelhez kapcsolnak, a kiskereskedelemben szokásos kiserelt készletben bemutatva.

Az ezen alszám alá tartozó termékeket kombinálhatják egy elektromos ajtónyitóval, egy jelzőberendezéssel vagy egy fényforrással is.

8517 69 39**Más**

Ezen alszám alá tartoznak:

1. a rögzített vevőkészülékek (azokat is ideértve, amelyeket elsősorban nagy berendezésekben használnak) és különleges eszközök, mint például a titkosítást szolgáló eszközök (pl. spektruminverterek); bizonyos „többutas vevőknek” nevezett vevőkészülékek többféle vételi technikát alkalmaznak az elhalkulás elkerülése érdekében;
2. gépjárművek, hajók, repülőgépek, vonatok stb. rádiótelefon-vevő készülékei;

3. a személyzet tagjainak helyét rádiótávírók módszerrel meghatározó rendszerek vevőkészülékei;
4. a több nyelven folyó konferenciák szinkrontolmácsolásához használt rádióvevő-készülékek;
5. speciális vevőkészülékek hajók, repülőgépek stb. vészjeleinek vételéhez;
6. telemetrikus jeleket vevő készülékek;
7. „fax” rádiótávíró készülék dokumentumok, újságok, tervek, üzenetek stb. másolatának fényérzékeny papíron történő vételére.

8517 69 90**Más**

Ezen alszám alá tartoznak:

1. a rögzített adókészülékek. Bizonyos típusok, amelyeket elsősorban nagy berendezésekben használnak, különleges eszközöket, mint például titkosítást szolgáló (pl. spektruminverterek) és multiplex (egyidőben kettőnél több üzenet küldését lehetővé tévő) eszközöket is magukba foglalnak;
2. gépjárművek, hajók, repülőgépek, vonatok, stb. rádiótelefon-adó készülékei;
3. a személyzet tagjainak helyét rádiótávírók módszerrel meghatározó rendszerek adókészülékei;
4. a több nyelven folyó konferenciák szinkrontolmácsolásához használt rádióadó-készülékek;
5. automatikus adókészülékek hajók, repülőgépek stb. vészjeleinek sugárzásához;
6. „fax” rádiótávíró készülék dokumentumok, újságok, tervek, üzenetek stb. másolatának továbbítására;
7. telemetrikus jeleket sugárzó készülékek.

8518**Mikrofon és tartószerkezete; hangszóró, dobozba szerelve is; fejhallgató és fülhallgató, mikrofonnal összeépítve is, valamint egy mikrofonból és egy vagy több hangszóróból álló egység; hangfrekvenciás elektromos erősítő; elektromos hangerősítő egység**

E vámtarifaszám alá tartoznak a külön bemutatott vezeték nélküli mikrofonok, fejhallgatók, fülhallgatók és hangszórók, kombinálva is.

Nem tartozik ide:

1. vezetékes távbeszélőhöz tartozó, külön bemutatott zsinór nélküli telefonkagyló (lásd a 8517 62 alszámhoz tartozó HR Magyarázatot);
2. külön bemutatott, tárcsázási lehetőséget is biztosító vezeték nélküli „headset” (egy fejhallgató és egy mikrofon kombinációja) (lásd a 8517 62 00 alszámhoz tartozó magyarázatot).

8519**Hangfelvevő- vagy hanglejátszó készülék****8519 81 15****Zsebméretű kazettalejátszó**

Az ilyen berendezések méreteinek meghatározásakor a 85. árucsoporthoz tartozó Alszámos megjegyzés 1. pontját kell alkalmazni és csak a készülék ház méreteit kell figyelembe venni; a kiálló részeket, mint pl. a szabályzó gombokat, zárószerveket és biztonsági kapcsokat, figyelmen kívül kell hagyni.

- 8519 81 35** **Más**
- Nem tartoznak ezen alszám alá az olyan hanglejátszó készülékek, ún. „MP3 lejátszók”, amelyek optikai adathordozót használnak, és olyan eszközöket tartalmaznak, amelyekkel aktiválásával szoftveres úton rádióműsor jelek foghatóak (8527 vtsz.).
- 8519 81 45** **Más**
- A 8519 81 35 alszámhoz tartozó magyarázatot értelemszerűen alkalmazni kell.
- 8519 81 65** **Zsebméretű**
- A 8519 81 15 alszámhoz tartozó magyarázatot értelemszerűen alkalmazni kell.
- 8519 81 95** **Más**
- A 8519 81 35 alszámhoz tartozó magyarázatot értelemszerűen alkalmazni kell.
- 8521** **Videofelvevő vagy -lejátszó készülék, videotunerrel egybeépítve is**
- 8521 90 00** **Más**
- Ezen alszám alá tartoznak a televíziós jelek vételére alkalmas képernyővel nem rendelkező készülékek, az úgynevezett „set-top box”-ok, amelyek felvevő vagy lejátszó funkcióval rendelkező szerkezetet tartalmaznak (például merevlemez vagy DVD meghajtót).
- 8522** **Kizárólag vagy elsősorban a 8519–8521 vtsz. alá tartozó készülékek alkatrésze és tartozéka**
- 8522 90 41 és 8522 90 49** **Elektronikus egység**
- Lásd a 8443 99 10 alszámhoz tartozó magyarázatot.
- 8523** **Lemezek, szalagok, szilárd, állandó nem felejtő tároló eszközök, „intelligens kártyák” és más adathordozók hang vagy más jel rögzítésére, rögzített is, beleértve a matricát és a mesterlemez lemezek gyártásához, a 37. árucsoportba tartozó termékek kivételével**
- Ha az e vámtarifaszám alá tartozó adathordozókat más árucikkkel együtt mutatják be, a következő besorolási elveket kell alkalmazni:
1. ha az adathordozók és a más árucikk a 3. b) általános értelmezési szabály szerint a kiskereskedelemben szokásos kiserelt készletet képeznek, a készletet az említett szabály alkalmazásával kell besorolni, vagy
 2. ha az adathordozók és a más árucikk nem képeznek a 3. b) általános értelmezési szabály szerint a kiskereskedelemben szokásos kiserelt készletet, az adathordozókat megfelelő alszámuk alá kell besorolni.
- 8523 21 00** **Mágneses csíkot tartalmazó kártyák**
- Ezen alszám alá tartoznak az olyan nyomtatott anyagok is, mint pl. az utazásra szóló jegyek és beszállókártyák, amelyek egy vagy több mágnescsíkot tartalmaznak.
- 8523 29 15** **Felvételt nem tartalmazó**
- Ezen alszám alá tartozik az olyan szalag is, amelyet használat előtt még méretre kell vágni.

- 8523 40 11** **Lemez lézerolvasó rendszerhez, felvevőkapacitása legfeljebb 900 megabyte, a törölhető kivételével**
- Ezen alszám alá tartoznak az írható kompakt lemezek (CD-R).
- A CD-R-ek általában színtelen, átlátszó, 1,2 mm vastagságú polikarbonátból készülnek. A felső oldalt bevonata visszautkröződő, arany vagy ezüst színű réteg, és nyomtatható. Az alsó oldalt festékréteg és védőréteg fedi. Átmérőjük 8 vagy 12 cm vagy lehetnek kártyaformájúak is.
- Felvevőkapacitásuk író/olvasó készülékkel és a megfelelő lemezíró szoftverrel ellenőrizhető.
- Noha e lemezek az adatrögzítés egy vagy több lépésben is történhet, a rögzített adatok nem törölhetőek.
- 8523 40 13** **Lemez lézerolvasó rendszerhez, felvevőkapacitása meghaladja a 900 megabyte-ot, de legfeljebb 18 gigabyte, a törölhető kivételével**
- Ezen alszám alá tartoznak az írható digitális sokoldalú lemezek (DVD -/+R).
- A 8523 40 11 alszám alá tartozó CD-R-ekkel ellentétben a DVD-/+R-ek két, egyenként 0,6 mm vastagságú, egymásra ragasztott polikarbonát rétegnől állnak. E fizikai különbség a lemez külső peremének vizsgálatával azonosítható. A lemezek átmérője 8 vagy 12 cm.
- Felvevőkapacitásuk író/olvasó készülékkel és a megfelelő lemezíró szoftverrel ellenőrizhető.
- Noha e lemezek az adatrögzítés egy vagy több lépésben is történhet, a rögzített adatok nem törölhetőek.
- 8523 40 19** **Más**
- Ezen alszám alá tartozik:
- olyan optikai lemezek, amelyekről a felvett adatok törölhetőek és amelyekre új adatok rögzíthetőek („újraírható kompakt lemez [CD-RW], és „újraírható digitális sokoldalú lemezek” [DVD-/+RW]). E lemezeket az automatikus adatfeldolgozó gép lemezíró szoftvere azonosítja;
 - az újraírható DVD-RAM és a „minilemez”, mindkettőt többnyire kazettába helyezik.
- 8523 52 10 és 8523 52 90** **Intelligens („smart”) kártyák**
- Lásd a 8523 vtsz-hoz tartozó HR Magyarázat (C) pont, (2) bekezdését.
- Ezen alszámok alá tartoznak az elektronikus közelségi kártyák/címkék is, általában egy tekercsből, ami a leolvasókészüléktől kapott jel hatására aktiválódik és feszültséggel lát el egy mikroáramkört, egy kódgenerátorból, ami a tekercsből érkező jel hatására adatot állít elő, és egy jeladó antennából állnak.
- 8525** **Rádió- vagy televízióműsor-adókészülék, -vevőkészülékkel vagy hangfelvevő vagy -lejátszó készülékkel egybeépítve is; televíziós kamerák (felvevők), digitális fényképezőgépek és videokamera-felvevők**
- E vámtarifaszám alá tartozik a hőképes kamera infravörös képfelvevővel, mely felveszi a hősugárzást és azt képpé alakítja, amely mutatja az egyes felületek vagy tárgyak hőmérsékletét a szürke különböző árnyalataiban vagy különböző színekben, de nem képes hőmérséklet mérésére vagy a mért érték számjegyekben történő kifejezésére.
- 8525 60 00** **Vevőkészüléket is tartalmazó adókészülék**
- Ezen alszám alá tartoznak azok az egységek is, amelyek esetében az adó és a vevő egység külön házban vagy bútoradarrban nyert elhelyezést, feltéve, hogy egy funkcionális egységet képeznek. Ahhoz, hogy funkcionális egységnek legyen tekinthető, az adó-vevő készüléket egymás közelében kell elhelyezni (pl. ugyanabban az épületben vagy ugyanazon a járművön) és rendelkezniük kell néhány közös elemmel mint pl. az antenna.

8525 80 11 **Televíziós kamerák (felvevők), digitális fényképezőgépek és videokamera-felvevők****8525 80 99**

Lásd a 8525 vtsz-hoz tartozó HR Magyarázat (B) részét.

Nem tartozik ezen alszámok alá a gyengénlátók számára készült elektronikus olvasóberendezés (lásd a 8543 70 90 alszámhoz tartozó magyarázatot).

8525 80 30 **Digitális fényképezőgép**

Az ezen alszám alá tartozó digitális fényképezőgép mindenképpen alkalmas arra, hogy vagy egy belső tároló eszközre, vagy pedig egy cserélhető adathordozóra állóképet rögzítsen.

Az ezen alszám alá tartozó fényképezőgépek legtöbbjének kialakítása a hagyományos fényképezőgépeket követi, de ezeknek nincs összecusukható képkeresője.

E fényképezőgépek rövid filmek rögzítésére is alkalmas video-készítési lehetőséggel is rendelkezhetnek.

A fényképezőgépet továbbra is ez alá az alszám alá kell besorolni, hacsak nem alkalmas a maximális tárolókapacitás kihasználásával 800×600 pixel (vagy magasabb) felbontású, másodpercenként 23 (vagy több) képsépséggű, legalább 30 perces folyamatos videofelvétel rögzítésére.

A 8525 80 91 és 8525 80 99 alszámok alá tartozó videokamera-felvevőkkel összehasonlítva, számos digitális fényképezőgép esetében (videokamera üzemmódban használva) a videó rögzítése közben nem használható az optikai ráközelítés funkció. Tárolókapacitástól függetlenül egyes fényképezőgépek egy bizonyos idő elteltével automatikusan leállítják a mozgókép felvételét.

8525 80 91
és
8525 80 99**Videokamera-felvevők**

Az ezen alszámok alá tartozó videokamera-felvevők mindenképpen alkalmasak arra, hogy vagy egy belső tároló eszközre, vagy pedig egy cserélhető adathordozóra videofelvételt rögzítsenek.

Általában elmondható, hogy az ezen alszámok alá tartozó videokamera-felvevők kialakítása eltér a 8525 80 30 alszám alá tartozó digitális fényképezőgépektől. Gyakran összecusukható képkeresővel rendelkeznek, és számos esetben távirányítóval együtt mutatják be ezeket az eszközöket. Videofelvétel készítése során mindig használható az optikai ráközelítés funkció.

Ezek a digitális videokamera-felvevők állókép rögzítésére is alkalmasak.

A digitális fényképezőgépek nem tartoznak ezen alszámok alá, ha nem alkalmasak a maximális tárolókapacitás kihasználásával 800×600 pixel (vagy magasabb) felbontású, másodpercenként 23 (vagy több) képsépséggű, legalább 30 perces folyamatos videofelvétel rögzítésére.

8525 80 99**Más**

Ezen alszám alá olyan videokamerák (ún. „kamkorderek”) tartoznak, amelyek nemcsak a kamera által érzékelt hangok és képek felvételére, hanem külső forrásból, például DVD-lejátszókból, automatikus adatfeldolgozó gépből vagy televízió-vevőkészülékekből származó jelek rögzítésére is alkalmasak. Az így rögzített jeleket egy külső televíziókészüléken vagy monitoron lehet megjeleníteni.

Ez alá az alszám alá tartozik az olyan „kamkorder” is, amelyben a videobemenetet lemezzel vagy más módon lezárták, vagy amelyben a video interfészt szoftver segítségével lehet videobemenetként aktiválni. Mindazonáltal a készüléket televíziós műsorok vagy más külső forrásból bejövő jelek rögzítésére tervezték.

Azokat a „kamkordereket” azonban, amelyekkel csak a kamera által érzékelt képeket lehet rögzíteni, és azokat egy külső televízió-vevőkészüléken vagy monitoron lehet megjeleníteni, a 8525 80 91 alszám alá kell besorolni.

- 8527** **Rádióműsor-vevőkészülék, hangfelvevő vagy -lejátszó készülékkel vagy órával kombinálva is, közös házban**
- A vevőberendezést magában foglaló adókészülékkel kapcsolatosan lásd a 8525 60 00 alszámhoz tartozó magyarázatot.
- 8527 12 10** **Zsebméretű, rádiós kazettalejátszók**
és
8527 12 90
- Lásd a 8519 81 15 alszámhoz tartozó magyarázatot.
- 8527 13 10** **Lézeres olvasó rendszerrel**
- Ezen alszám alá tartozik a rádióműsor-vevőkészülék, lézeres olvasórendszerrel rendelkező hangfelvevő vagy -lejátszó készülékkel kombinálva, más hangfelvevő vagy -lejátszó készülékkel (például kazettás típusú) vagy órával kombinálva is.
- Ezen alszám alá tartoznak továbbá azok a hanglejátszó készülékek, ún. „MP3 lejátszók”, melyek optikai adathordozót használnak és olyan eszközöket tartalmaznak, melyek aktiválásával szoftveres úton rádióműsorjelek foghatók.
- 8527 13 99** **Más**
- A 8527 13 10 alszámhoz tartozó magyarázat értelemszerűen alkalmazandó.
- 8527 21 20** **Lézeres olvasórendszerrel**
- A 8527 13 10 alszámhoz tartozó magyarázat értelemszerűen alkalmazandó.
- 8527 21 70** **Lézeres olvasórendszerrel**
- A 8527 13 10 alszámhoz tartozó magyarázat értelemszerűen alkalmazandó.
- 8527 91 11** **Hangfelvevő vagy -lejátszó készülékkel kombinálva**
–
8527 91 99
- A különálló burkolattal ellátott modul egységekből, pl. CD-lejátszó, kazettás magnetofon hangszínszabályozóval felszerelt erősítő kombinációjából álló, rádióműsor-vevőkészüléket tartalmazó sztereó rendszerek (hi-fi rendszerek) a kiskereskedelem számára kiszertelt készletben mindig ezen alszámok alá tartoznak, mivel lényeges jellemzőjüket a rádiókészülék adja.
- 8527 91 11** **Egy vagy több hangszóróval közös házban**
és
8527 91 19
- Ezen alszámok alá olyan berendezések tartoznak, amelyekről a hangszórót nem lehet elkülöníteni.
- Nem tartoznak azonban ezen alszámok alá a levehető hangszórókkal ellátott készülékek még akkor sem, ha azokat rögzítő eszközökkel lehet a berendezéshez hozzákapcsolni (8527 91 35, 8527 91 91 vagy 8527 91 99 alszám).
- 8527 91 35** **Más**
–
8527 91 99
- Ha a sztereó rendszerek (hi-fi rendszer) hangszóróit speciálisan a készülékhez tervezték és a készlet többi egységével együtt összecsomagolták, a hangszórók is ezen alszámok alá tartoznak.
- 8527 91 35** **Lézeres olvasórendszerrel**
- A 8527 13 10 alszámhoz tartozó magyarázat értelemszerűen alkalmazandó.

8528 Monitorok és kivetítők, beépített televízióvevő-készülék nélkül; televíziós adás vételére alkalmas készülék, rádióműsor-vevőkészüléket vagy hang- vagy képfelvevő vagy -lejátszó készüléket magában foglaló is

A Kombinált Nomenklátúra értelmezésére szolgáló általános szabályok közül a 3. c) szabály értelmében a korlátozott számú televíziós kamerából és egy monitorból álló video megfigyelőrendszerek e vámtarifaszám alá tartoznak a kiskereskedelmi számára készletben kiszerveve.

Az ilyen videós megfigyelőrendszerek összetevőit külön-külön kell besorolni, ha a rendszer nincs kiskereskedelem készletben kiszerveve (lásd a XVI. áruosztályhoz tartozó HR Magyarázat Általános rendelkezéseinek (VII) részét).

Nem tartozik e vtsz. alá a gyengénlátók számára készült elektronikus olvasóberendezés (lásd a 8543 70 90 alszámhoz tartozó magyarázatot).

8528 61 00

Projektorok

8528 69 99

Ezen alszámok alá nem tartoznak olyan termékek, amelyek ugyanabban a házban elhelyezett vetítőegységből és képernyőből állnak (a 8528 51 00–8528 59 80 alszámok, vagy ha televíziós adás vételére alkalmas készüléket tartalmaznak a 8528 72 10 alszám).

8528 69 10

Automatikus adatfeldolgozó gép által létrehozott digitális információ megjelenítésére alkalmas, síkpanel megjelenítő (például folyadékkristályos eszköz) segítségével működő

A folyadékkristályos eszközzel (LCD) működő készülékek mellett ezen alszám alá tartozik a digitális fényfeldolgozási technológiával működő készülék is. Ez félvezetők által vezérelt mechanikus mikro-tükrös berendezéssel üzemel.

8528 71 11

Videotuner

8528 71 19

Ezen alszámok alá olyan beépített videotunert tartalmazó készülékek tartoznak, amelyek nagyfrekvenciás televíziójeleket alakítanak át videofelvevő vagy -lejátszó készülékek vagy monitorok által használható jelekké.

A videotunereket demodulátor-áramkörökkel és meghatározott csatornára vagy vivőfrekvenciára való ráhangolást lehetővé tevő szelektoráramkörökkel szerelik fel. Az ilyen készülékeket (szín)dekódolóval vagy szinkronizáló szűrőáramkörrel is felszerelhetik. A készülékeket általában egyedi vagy megosztott (nagyfrekvenciás kábelmegosztásos) antennával történő működésre tervezték.

A kimenő jelet monitorok vagy videofelvevő és -lejátszó készülékek bemenő jeleként lehet használni. Ez az eredeti (azaz átviteli célokra nem modulált) kamerajel.

Az analóg videotunerek ezen alszámok értelmezésében lehetnek legalább a rádiófrekvenciás áramkörökből (rádiófrekvenciás egység), a középfrekvenciás áramkörökből (középfrekvenciás egység) és a demoduláló áramkörökből (demodulációs egység) álló modulok, amelyek külön hang- és összetett alapsávú videojel-kimenettel (CVBS) rendelkeznek.

A digitális videotunerek ezen alszámok értelmezésében lehetnek legalább a rádiófrekvenciás egységből, a középfrekvenciás egységből, a demodulációs egységből és a digitális televíziózáshoz szükséges MPEG-dekóderből álló modulok, amelyek külön hang- és digitális képkimenettel rendelkeznek.

A mind analóg, mind digitális videotunert tartalmazó modulok akkor tartoznak ezen alszámok alá, ha az egyik alkotórész a Kombinált Nomenklátúra értelmezésére szolgáló általános értelmezési 2. a) szabály alkalmazásával kész vagy befejezett videotunernek minősül.

A fenti feltételeknek meg nem felelő modulokat a 8529 vtsz. alá, alkatrészként kell besorolni.

8528 71 11

Automatikus adatfeldolgozó gépbe történő beépítésre szánt elektronikus egység

Az „elektronikus részek” meghatározását lásd a 8443 99 10 alszámhoz tartozó magyarázatban.

8528 71 13

Készülék mikroprocesszor-alapú eszközzel, beépített modemmel, mellyel csatlakoztatható az internetre és interaktív információcserére, televíziós jelek vételére alkalmas („set-top box” kommunikációs funkcióval)

Ezen alszám alá olyan képernyő nélküli készülék tartozik (ún. „set-top box” kommunikációs funkcióval), amely a következő fő alkotórészekből áll:

- mikroprocesszor,
- video tuner,
- az RF-csatlakozó megléte egy video tuner esetleges jelenlétére utal,
- modem.

A modemek modulálják és demodulálják a kimenő valamint a bejövő adatjeleket. Ez az internethez történő csatlakozás céljából kétirányú kommunikációt tesz lehetővé. Ilyen modemek például: V.34-, V.90-, V.92-, DSL- vagy kábelmodemek. Ilyen modem jelenlétére egy RJ 11 csatlakozó utal.

Az olyan eszközök, amelyek a modeméhez hasonló funkciót látnak el, de amelyek nem modulálnak és nem demodulálnak jeleket, nem minősülnek modemnek. Ilyen készülékek például az ISDN-, a WLAN- vagy az Ethernet-eszközök. Ilyen eszköz jelenlétére az RJ 45 csatlakozó utal.

A modemet be kell építeni a set-top box-ba. Az olyan set-top box-ok, amelyek nem beépített modemet, hanem külső modemet használnak, nem tartoznak ezen alszám alá (pl., egy set-top box-ból és egy külső modemből álló egység).

Az „Átvitel-Vezérlő-Protokollnak/Internet-Protokollnak” (TCP/IP) fix tárban tárolt információként (firmware-ként) kell a set-top box-ban jelen lennie.

Az ezen alszám alá tartozó set-top box-oknak lehetővé kell tenniük a készülék felhasználója számára az internet-elérést. A készüléknek alkalmasnak kell lennie internet alkalmazások futtatására is olyan „interaktív információcsere” módban, mint az e-mail kliens, avagy UDP vagy TCP/IP csatlakozót használó üzenetküldő alkalmazás.

Azok a set-top box-ok, amelyek felvevő vagy lejátszó funkcióval rendelkező szerkezetet tartalmaznak (például merevlemez vagy DVD meghajtót), nem tartoznak ezen alszám alá (8521 90 00 alszám).

8528 71 19

Más

Lásd a 8528 71 13 alszámhoz tartozó magyarázat utolsó bekezdését.

8528 71 90

Más

Ezen alszám alá olyan képernyő nélküli termékek tartoznak, amelyek televíziós adás vételére alkalmasak, de nem tartalmaznak beépített video tunert (például az ún. „IP-streaming box”-ok).

Lásd a 8528 71 13 alszámhoz tartozó magyarázat utolsó bekezdését is.

8528 72 10

Televíziós vetítőkészülék

Ezen alszám alá tartozik a televíziós adás vételére alkalmas készüléket tartalmazó vetítőberendezés. Az ilyen készülék a képet egy optikai rendszeren keresztül vetíti a képernyőre. Ez lehet katódsugárcsöves vagy síkképernyős (például DMD, LCD, plazma) technológia.

A kivetítő ernyőt beépíthetik ugyanabba a házba, mint a televízió-vevőkészüléket vagy lehet különálló.

8528 72 30

Képcsővel

Ezen alszám alá tartozik a tuner és monitor funkciókat ugyanabban a házban tartalmazó olyan készülék, amely lehetővé teszi az egyes egységek egyidejű használatát. Az otthoni televízióvevő-készülékek általában ebbe a kategóriába tartoznak.

A képernyő átmérője a képcső aktív zónájának egyenes vonalban mért átlóhosszát jelenti.

8529

Kizárólag vagy elsősorban a 8525–8528 vtsz. alá tartozó készülékek alkatrészei

Nem tartoznak e vámtarifaszám alá a 8525 vtsz. alá vagy a 90. árucsoportba tartozó fényképezőgépekhez használt háromlábú állványok (alkotóanyag szerinti besorolás).

8529 90 20

Más

–

8529 90 97

Ezen alszámok alá tartozik:

1. beállítóskála;
2. tuner blokk;
3. blende televíziós kamerához;
4. ún. PAL-SECAM adapter. Ez PAL rendszerű jelek vételére tervezett, televízió-vevőkészülékbe történő utólagos beépítésre szánt dekóder kártya (elektronikai alkatrészekkel szerelt nyomtatott áramkörü kártya), abból a célból, hogy az alkalmassá váljon kétnormás PAL/SECAM jelek vételére.

Nem tartozik ezen alszámok alá a csőtápvonal (a csöveket alkotó anyaguk szerint kell besorolni).

8529 90 65

Elektronikus szerkezetek

Lásd a 8443 99 10 alszámhoz tartozó magyarázatot.

8531

Elektromosan működő, akusztikus vagy vizuális jelzőberendezés (pl. csengő, sziréna, jelzőtábla, betörést vagy tüzet jelző riasztókészülék) a 8512 vagy a 8530 vtsz. alá tartozó kivételével

8531 10 30

Betörést vagy tüzet jelző riasztókészülék és hasonló

és

8531 10 95

Lásd a 8531 vtsz.-hoz tartozó HR Magyarázat második bekezdés (E) pontját.

A gépjárműveknél használt riasztóberendezések nem tartoznak ezen alszámok alá (8512 30 10 alszám).

8531 20 20

Jelzőtábla, folyadékkristályos műszerrel (LCD) vagy fénykibocsátó diódákkal (LED) működő

–

8531 20 95

Ezen alszámok alá tartoznak a változtatható elektrolumineszcens diódás kiírók, amelyeket főként numerikus és/vagy alfanumerikus jelző- vagy kijelzőpanelként használnak, például cellákból vagy különféle fénykibocsátó diódából összeállítva. Minden jel meghatározott számú fénykibocsátó diódát tartalmaz olyan alkatrészek formájában, amelyek lehetnek különállóak vagy egy mikrochiphez kapcsoltak. Ezeket az eszközöket nyomtatott áramkörre építik rá egy meghajtó/dekóder egységgel együtt. Minden számjegyet vagy számjegy csoportot áttetsző anyaggal borítanak be, amely felerősíti a diódák által keltett fénypontok intenzitását azért, hogy az áramkörre bejövő jellel alkalmazott impulzus hatására számokat vagy betűket állítsanak elő.

8531 90 85**Más**

Ezen alszám alá tartozik az árura erősített tolvajlás elleni címke (így például a diódából és antennából álló ún. „mikrohullámú címke” és a mikrocipés rezonancia-áramkörből álló ún. „frekvenciaosztásos” címke), amely, ha az üzlet kijáratánál elhelyezett, a 8531 10 alszám alá tartozó tolvajlás elleni védőrendszer érzékelő mezejébe kerül, befolyásolja a rendszer vételi elektronikáját, és riasztást idéz elő.

Ezen alszám alá tartozik továbbá a két különböző technológiát egyesítő címke, így például az akusztomágneses-mikrohullámú vagy az akusztomágneses-rádiófrekvenciás címke is.

Nem tartozik azonban ezen alszám alá:

- az elektronikus áruvédelmi (Electronic Article Surveillance – EAS) rendszer ellenőrzési területén belül való felhasználásra szánt, mágneses huzalból, csíkból vagy csíkpárból álló ún. „mágneses címke” vagy „akusztomágneses címke” (8505 vtsz.),
- a csipek formájában egy vagy több beágyazott elektronikus integrált áramkört, valamint beágyazott antennát tartalmazó, de más aktív vagy passzív áramköri elemmel nem rendelkező ún. „intelligens kártyák” vagy „rádiófrekvenciás azonosító címke” (RFID-címke) (8523 52 alszám),
- a csipek formájában egy vagy több elektronikus integrált áramkört, valamint beágyazott antennát és egy vagy több kondenzátort tartalmazó, de más aktív vagy passzív áramköri elemmel nem rendelkező címke (8523 59 alszám),
- a nyomtatott áramkör (lásd a 85. árucsoporthoz tartozó megjegyzések 5. pontját) formájában megjelenő ún. „rádiófrekvenciás címke” (8534 00 alszám).

8534 00**Nyomtatott áramkör**

E vámtarifaszám alá tartoznak pl. a könyvtári könyvek lopása ellen használt nyomtatott áramkörök formájában lévő papírcímkek.

8536

Legfeljebb 1 000 V feszültségű elektromos áramkör összekapcsolására vagy védelmére vagy elektromos áramkörbe vagy azon belüli összekapcsolásra szolgáló elektromos készülék (például kapcsolók, relék, olvadóbiztosítékok, túlfeszültség-csökkentők, dugaszok, foglalatok, lámpafoglalatok és más csatlakozók, csatlakozódobozok); optikai szálakhoz, optikai szálból álló nyalábokhoz vagy kábelekhöz való csatlakozók

A 8536 vtsz-hoz tartozó HR Magyarzatban felsorolt készülékeken kívül e vtsz. alá tartozik:

1. rendező (elosztó) keret telefonközpontokhoz;
2. keresztező- vagy csomópont villamosok légvezetékéhez;
3. csatlakozó lemez elektromotorhoz;
4. kommutátor csillagpontos transzformátorhoz;
5. akkumulátor részek összekötő darabjai;
6. ún. induktív közelségi kapcsoló, azaz olyan szabadsugárzó indukciós tekercset magában foglaló elektronikus kapcsoló, amely érintés nélkül, közeltésre működik, ha fém tárgy lép be az indukciós tekercs erőterébe. Ilyen kapcsolót használnak pl. szerszámgépekben, szállítószalagoknál és mérlegeknél a mechanikusan működő elektromos végállás-kapcsolók helyett;
7. villanykapcsoló fényerőszabályozóval közös házba beépítve. Ennek a berendezésnek a segítségével nem csak be és ki lehet kapcsolni a hálózatról működő lámpákat, de folyamatosan változtatható a fényerejük is;
8. ún. csatlakozó tábla elektronikus áramkörök csatlakoztatására. Ez két egymásra helyezett rugalmas műanyag filmből áll, amelybe egyenlő távolságokra nagyszámú elektromosan vezető szilikongumi érintkezési pontot ágyaztak be. Ilyen csatlakozó táblákat építenek be pl. a telefonkészülék nyomógombjai alá. Minden alkalommal, amikor a gombot lenyomják, a két film megfelelő érintkezési pontjai összeérnek és elektromos kontaktus jön létre.
9. kontaktus nélkül működő félvezetőket (pl. tranzisztort, tirisztort, integrált áramkört) tartalmazó elektronikus kapcsoló.

Nem tartozik azonban e vámtarifaszám alá:

- a) elektromos vezetékek szigetelése és burkolata (általában 7326 vtsz.);
- b) vasúti vagy más közlekedési utak ellenőrző berendezései (8530 vtsz.).

8536 50 11**Nyomógombos kapcsoló**

Nem tartozik ezen alszám alá az érintésre érzékeny kapcsoló (8536 50 19 alszám).

8536 69 10**Más****8536 69 90**

Ezen alszámok alá tartoznak elektromechanikus dugaszok és foglalatok, amelyek többpólusú csatlakozást tesznek lehetővé, például készülékek, kábelek és csatlakozókártyák között, összeszerelési tevékenység nélkül, a csatolt dugaszoknak a csatolt foglalatokba történő egyszerű bedugásával.

A csatlakozók bármelyik oldalán lehet egy dugasz vagy egy foglalat, illetve egy dugasz vagy egy foglalat az egyik, és más érintkező eszköz a másik oldalon (például krimpelt, sajtolt, forrasztott vagy csavározott).

Ezen alszámok alá tartoznak dugaszoló-csatlakozók is, amelyek egy dugasz és foglalat párból állnak (két darab). A dugasz- és a foglalatdarabok mindegyikének van egy foglatala és egy másik érintkező eleme.

Nem tartoznak ezen alszámok alá az olyan csatlakozó vagy érintkező elemek, amelyekkel más módon (például krimpelt, csavározott, forrasztott vagy sajtolt végek) hozzák létre az elektromos érintkezést. Ezek a 8536 90 alszám alá tartoznak.

8536 69 10**Koaxiális kábelhez**

Ezen alszám alá csak olyan koaxiális csatlakozásokhoz használt dugaszok és foglalatok tartoznak, amelyeknél a koaxiális kábelt véglegesen hozzá lehet erősíteni az érintkezőhöz a másik végnél (lásd példaként az 1–4. ábrákat).

1. ábra

Koaxiális dugasz

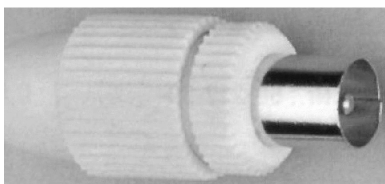
*2. ábra*

Koaxiális foglalat

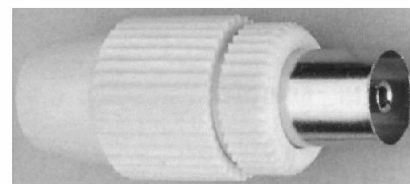
*3. ábra*

Koaxiális dugasz

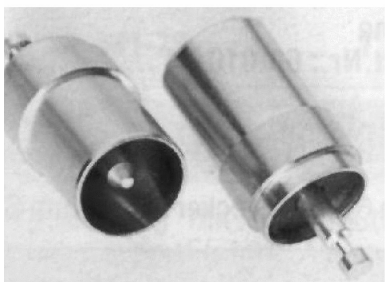
*4. ábra*

Koaxiális foglalat

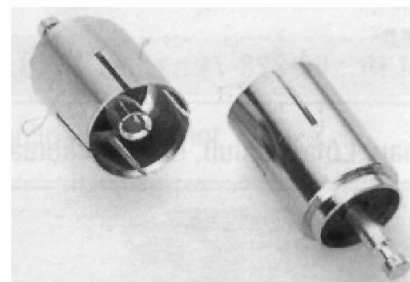

8536 69 30

Nyomatott áramkörhöz

Ezen alszám alá tartozik minden olyan dugasszal és foglalattal ellátott csatlakozó, amelyhez a nyomtatott áramköröket közvetlenül hozzá lehet csatlakoztatni akár az egyik, vagy mindkét oldalon (közvetlen csatlakozók; lásd példaként az 5–9. ábrákat).

1. Dugasszal és foglalattal ellátott csatlakozók (plug-and-socket) nyomtatott áramkörök közvetlen, függőleges rögzítésére:

5. ábra
Csatlakozó

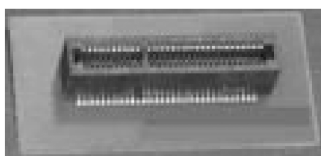

6. ábra
Nyomatott áramkör

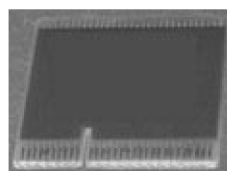

7. ábra
Csatlakozó szerelt
áramköri kártyával

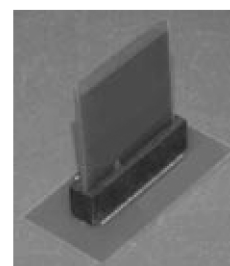

2. Egy- és kétoldalas dugasszal és foglalattal ellátott csatlakozók nyomtatott áramkörök vízszintes rögzítésére:

8. ábra
Egyoldalas csatlakozó áramköri kártyához való
közvetlen csatlakoztatáshoz

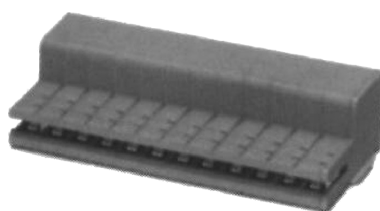

9. ábra
Kétoldalas csatlakozó két áramköri kártya
rögzítéséhez

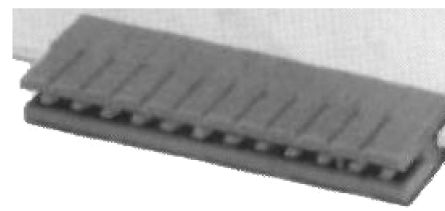

Nem tartoznak ezen alszám alá a dugasszal és foglalattal ellátott csatlakozó dugó- és aljzat-összetevői (pl. tű vagy foglalatvég-szalagok), amelyek véglegesen az áramköri kártyához vannak erősítve, és amelyeket be vagy rá lehet dugni a csatlakozóra (8536 69 90 alszám).

8536 69 90

Más

Ezen alszám alá tartozik minden egyéb, az alábbiakban ábrázolt dugasszal és foglalattal ellátott csatlakozó, illetve érintkező:

10. ábra

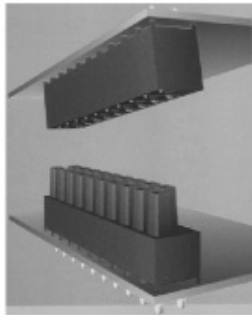

11. ábra

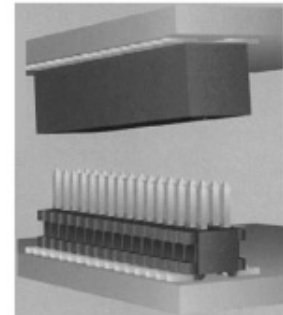

12. ábra

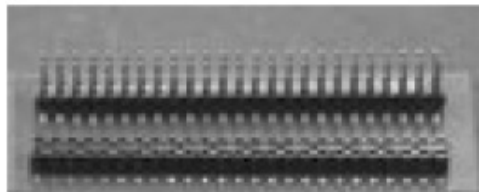

13. ábra



Csatlakozó RJ45

8536 70 00

Optikai szálakhoz, optikai szálból álló nyalábokhoz vagy kábelekhöz való csatlakozók

Lásd az árucsoporthoz tartozó Megjegyzések 6. pontját.

Lásd a 8536 vtsz-hoz tartozó HR Magyarázat (IV) részét.

8536 90 01

Elektromos áramkör előre gyártott eleme

Ezen alszám alá tartoznak az elektromos áram továbbítására szolgáló, szerelésre kész elemek. Az ilyen elemek térbeli rugalmasságot tesznek lehetővé a lámpák és az elektromos üzemeltetésű gépek és készülékek energia ellátásánál. A csatlakozási pontok, amelyeken keresztül az áramot vezetik, kapcsos vagy csúszó jellegűek lehetnek.

A tipikus alkalmazásokat az alábbi ábrák mutatják be.

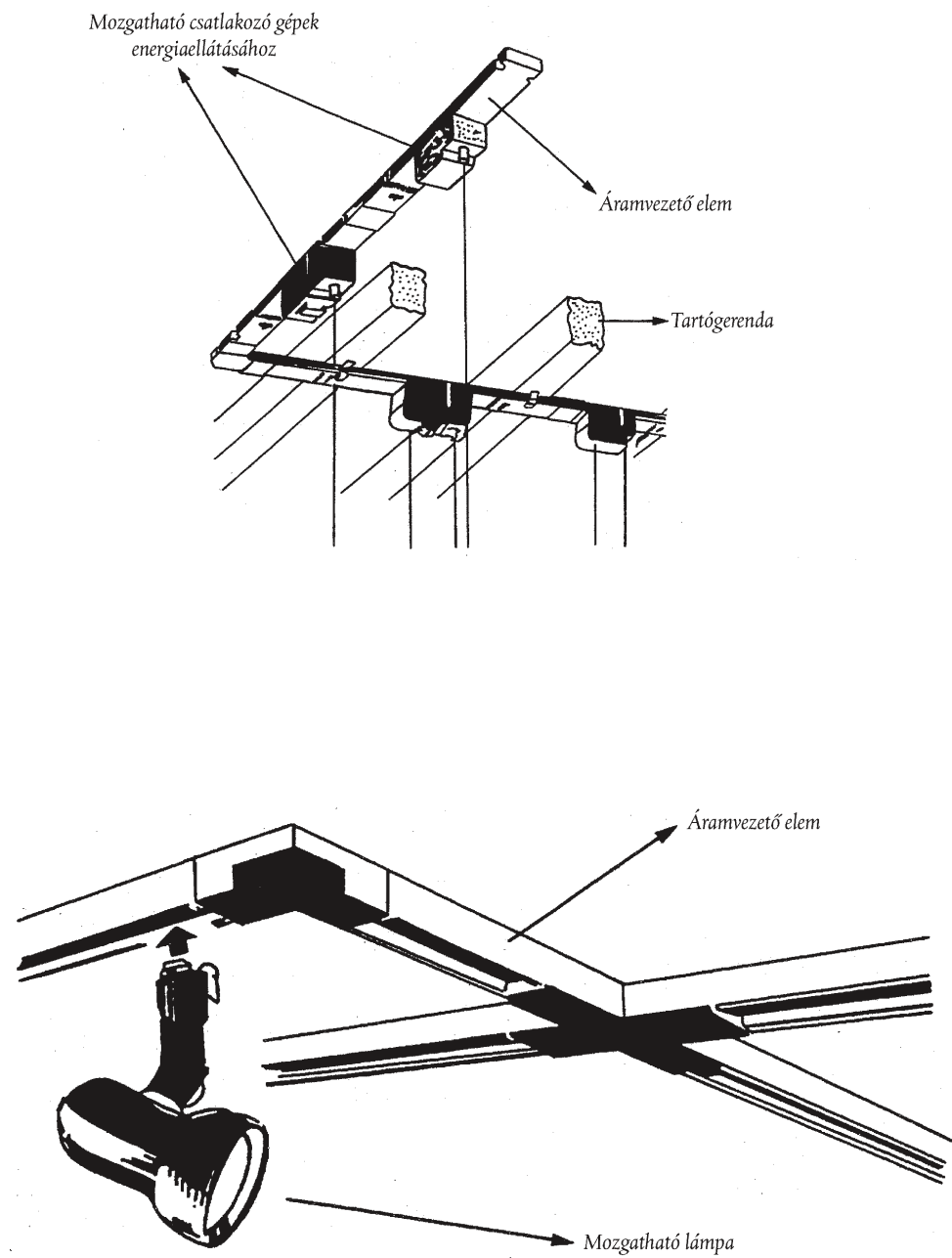

8536 90 10

Huzal és kábel csatlakozója és érintkező eleme

Ezen alszám alá tartozik minden olyan huzal- vagy kábelvégződéshez szerelhető záróeszköz, amely elektromos érintkezést a bedugástól eltérő módon hoz létre (például krimpelt, csavarozott, forrasztott vagy sajtolt végek).

- 8537** **Kapcsolótábla, -panel, -tartó (konzol), -asztal, -doboz és egyéb foglalat, amely a 8535 vagy a 8536 vtsz. alá tartozó készülékből legalább kettőt foglal magában, elektromos vezérlésre vagy az elektromosság elosztására szolgál, beleértve azt is, amely a 90. árucsoportba tartozó szerkezetet vagy készüléket tartalmaz, és numerikus vezérlésű készülék, a 8517 vtsz. alá tartozó kapcsolókészülékek kivételével**
- Ezen alszám alá tartoznak a hordozón (pl. panel, doboz) lévő, a 8536 vtsz. alatti berendezésekkel megegyező részegységek (pl. villanykapcsolók).
- 8537 10 91** **Tárolt programú vezérlőegység**
- Ezen alszám alá olyan műszertáblák tartoznak, amelyekbe gépek elektromos vezérlésére alkalmas memóriát építettek be. Ezekben nem csupán a 8535 vagy a 8536 vtsz. alá tartozó alkatrészek (pl. relék) találhatóak, hanem pl. kapcsolóelemként a 8541 vtsz. alá tartozó tranzisztorok vagy triakok, és amelyek ezeken a kapcsoló elemeken felül még mikroprocesszorokat is tartalmaznak (pl. a be- és kimeneti jelek logikai feldolgozására és kezelésére), valamint interfészeket és egy tápegységet (energiaforrást).
- 8537 10 99** **Más**
- Ezen alszám alá tartozik:
1. videorekorderek kábeles távvezérlő egysége. Ez elektromos vezérlőtábla (nyomógombokkal és más alaplapra szerelt elektromos alkatrészekkel), amelyet a csatlakoztatott videofelvevő összes funkciójának az összekötő kábelen keresztül történő végrehajtására használnak;
 2. árusító automaták elektromos ellenőrző berendezései. Ez olyan vezérlőtáblából áll, amely reléken és elektromos kapcsolókon kívül triakot és integrált áramköröket is tartalmaz.
- Nem tartozik ezen alszám alá:
- a) a „joystick” néven ismert elektronikus vezérlő egység, a 84. árucsoportba tartozó Megjegyzések (5) (C) pontja értelmében (8471 vtsz.);
 - b) videofelvevő-, televízió- vagy más elektromos készülék drót nélküli infravörös távvezérlője (8543 vtsz.).
- 8538** **Kizárólag vagy elsősorban a 8535, 8536 vagy a 8537 vtsz. alá tartozó készülékek alkatrészei**
- 8538 90 11** **Elektronikus egység**
- Lásd a 8443 99 10 alszámhoz tartozó magyarázatot.
- 8538 90 91** **Elektronikus egység**
- Lásd a 8443 99 10 alszámhoz tartozó magyarázatot.
- 8539** **Elektromos izzólámpa vagy kisülési cső, beleértve a zárt betétes fényszóróegységet és az ibolyántúli vagy infravörös lámpát is; ívlámpa**
- Bizonyos ívlámpák kivételével (lásd a 8539 41 00 és 8539 49 00 alszámokhoz tartozó magyarázatot), amelyeket különlegesen szereltek vagy alakítottak ki, csak azok a lámpák és csövek és azonosítható alkatrészeik tartoznak a 8539 vtsz. alá, amelyeket a XVI. áruosztályhoz tartozó Megjegyzések 2. (b) pontja meghatároz.
- Az ilyen lámpákkal felszerelt berendezést (amely pl. tartóra vagy alapra szerelt egyszerű reflektorból áll), a jellegének megfelelő vámtarifaszám alá kell besorolni, világító-berendezésként (9405 vtsz.), fűtőkészülékként (pl. 7321 vtsz.) vagy orvosi műszerként (9018 vtsz.) stb.

8539 21 30**Más izzólámpa, az ibolyántúli vagy infravörös lámpa kivételével****8539 29 98**

Nem tartozik ezen alszámok alá:

- a) szénszálas ellenálláslámpa és acélszálas, hidrogén töltésű, változtatható ellenállású lámpa (8533 vtsz.);
- b) meghatározott hosszúságú, állandó számú fényforrásból álló, elektromos dekorációs lámpasor, amelyet általában karácsonyfa díszítésére használnak (9405 vtsz.).

8539 31 10**Kisülési cső az ibolyántúli lámpa kivételével****8539 39 00**

Ezen alszám alá tartozik:

1. xenoncső;
2. spektrális kisülési lámpa;
3. parázfény-kisülési lámpa;
4. alfanumerikus csövek.

8539 41 00**Ultraibolya vagy infravörös lámpa; ívlámpa**

és

8539 49 00

Ezen alszám alá tartozik:

1. ultraibolya cső és lámpa. A 8539 vtsz.-hoz tartozó HR Magyarázat (D) részének első bekezdésében felsorolt alkalmazási területek mellett még a következők említhetők:
 - a) sugárkémiai nyomtatás;
 - b) vitamin dúsítás;
 - c) sterilizáció;
 - d) fotokémia;
 - e) ózon előállítása.
2. infravörös cső és lámpa. A 8539 vtsz.-hoz tartozó HR Magyarázat (D) részének második bekezdésében felsorolt alkalmazási területek mellett még a következők említhetők:
 - a) helyiség fűtése;
 - b) infravörös emissziós berendezés (pl. lopásgátló berendezés);
 - c) tudományos kutatás (pl. spektrumanalízis).
3. ívlámpa, amelyet a 8539 vtsz.-hoz tartozó HR Magyarázat (E) része ír le.

Szénelektrodos ívlámpát építenek be például a 9007 vtsz. alatti mozgókép-vetítő berendezésekbe, vagy a dokumentummásoló készülékekbe.

A 8539 41 00 alszám alá tartoznak a különleges tartóra szerelt elektromos ívlámpák, valamint az egy vagy több ívlámpából álló, mozgatható alapra szerelt, különösen fényképezeti vagy filmstúdiókban használatos állítható világító felszerelése.

Nem tartozik ezen alszámok alá:

- a) lumineszcens dióda (8541 vtsz.);
- b) elektrolumineszcens eszközök, általában csíkok, lemezek vagy panelek formájában, amelyek két vezető réteg közé helyezett elektrolumineszcens anyagból (pl. cink-szulfid) állnak (8543 vtsz.).

8539 90 10
és
8539 90 90

Alkatrész

Ezen alszámok alá tartozik:

1. izzólámpák, elektromos kisülési lámpák és csövek foglalata;
2. volfrám szál, spirál, méretre vágva és szerelésre készen;
3. fém elektródok kisülési lámpákhoz és csövekhez;
4. üveg alkatrészek (kivéve a 8547 90 00 alszám alá tartozó szigetelő darabokat), amelyeket a lámpák vagy csövek belsejébe való beszerelésre szántak;
5. száltartó villák.

8540

Izzókatódos, hidegkatódos vagy fotókatódos elektroncső (pl. vákuummal vagy gőzzel vagy gázzal töltött cső, higanygőz-egyenirányító cső, katódsugárcső, televízió-kameracső)

8540 11 00

Színes

Ezen alszám alá a 8540 vtsz.-hoz tartozó HR Magyarázat negyedik bekezdésének (2) pontjában leírt katódsugárcsövek tartoznak, ha megfelelnek az alábbi feltételeknek:

1. résmaszkos;
2. ugyanazon szín két vonala közötti eltérés az ernyő középpontjában nem kisebb, mint 0,4 mm.

Az ernyő átmérőjének meghatározását lásd a 8528 72 30 alszámhoz tartozó magyarázatot.

8540 60 00

Más katódsugárcső

Azok a katódsugárcsövek tartoznak ezen alszám alá, amelyeket a 8540 vtsz.-hoz tartozó HR Magyarázat negyedik bekezdésének 2. d) pontja ír le, a 8540 11 és a 8540 12 alszámok alá tartozók kivételével.

8540 71 00

Mikrohullámú cső (pl. magnetron, klisztron, haladóhullámcső, karcinotron), a rácsvezérlésű cső kivételével

8540 79 00

Ezen alszámok alá tartoznak a 8540 vtsz.-hoz tartozó HR Magyarázat negyedik bekezdésének (4) pontjában leírt csövek.

Nem tartoznak ezen alszám alá a Geiger-Müller számlálók csövei (9030 90 85 alszám).

8540 81 00

Más cső

és
8540 89 00

A 8540 vtsz.-hoz tartozó HR Magyarázat negyedik bekezdésének (1) pontjában felsorolt, az elektromos áram egyenirányítására szolgáló lámpák és csövek mellett ezen alszám alá tartozik a fanotron, a tiratron, az ignitron és a nagyfeszültségű egyenirányító cső röntgen berendezésekhez.

8541 **Dióda, tranzisztor és hasonló félvezető eszköz; fényérzékeny félvezető eszköz, beleértve a fényelemet modulá vagy panellé összeállítva is; fénykibocsátó dióda; szerelt piezoelektromos kristály**

8541 40 90 **Más**

Ezen alszám alá tartoznak a modulokban összeállított vagy panelekké elkészített, áthidaló-diódát (by-pass) (de nem záródiódát) tartalmazó fényelemek. Az áthidaló-diódák (by-pass) nem olyan alkotóelemek, amelyek az energiát közvetlenül, például egy motorba továbbítják (lásd a 8501 és 8541 vámtarifaszámokhoz tartozó HR Magyarázatot).

8541 90 00 **Alkatrész**

A 8541 vtsz-hoz tartozó HR Magyarázatban említett alkatrészeken felül ezen alszám alá tartozik:

1. foglalat és ház piezoelektromos kristályokhoz;
2. szerelt félvezetők fém, szteatit stb. háza;

Nem tartozik ezen alszám alá:

- a) elektromos csatlakozók tűk (vagy érintkezők) és elektródok közötti áramvezetésre (8536 vtsz.);
- b) grafitalkatrészek (8545 90 90 alszám).

8542 **Elektronikus integrált áramkörök**

E vámtarifaszám alá tartoznak a 8470 10 00 és a 8543 70 10 alszám alá tartozó elektronikus fordítógépekben alkalmazott cserélhető, előre programozott memória modulok monolitikus integrált áramkör formájában.

Nem tartoznak e vámtarifaszám alá a kémiai elemekkel adalékolt (szennyezett) korongok (amelyeket néha szintén félvezető lapoknak neveznek), elektronikai célú felhasználásra, polírozva, epitaxiálisan bevonva is, diszkrét áramkör kialakítására, feltéve, hogy azokat nem szelektív módon szennyezték vagy diffundálták (3818 00 alszám)

8542 31 10 **Processzorok és vezérlők memóriákkal, átalakítókkal, logikai áramkörökkel, erősítőekkel, óra- és időzítő áramkörökkel, vagy más áramkörökkel kombinálva is**
és
8542 31 90

Ezen alszámok alá tartoznak:

1. A mikroprocesszorok vagy más néven mikrovezérlő-egységek (MPU) integrált áramkörök, olyan berendezések, melyek ellátják az elsődleges vezérlési, végrehajtási és rendszerellenőrzési feladatokat. A következő fő részekből állnak:
 - aritmetikai logikai egység (ALU),
 - utasítás dekódoló és programszámláló,
 - ellenőrző egység,
 - ki/bemeneti (I/O) egység más berendezésekkel történő kommunikációhoz.

A mikroprocesszor csak akkor működik, ha a belső memórián kívül még egy külső memóriát vagy más eszközt is alkalmaznak.

Lehet egy vagy több mikroprogram-memóriájuk (RAM vagy ROM) a mikROUTASÍTÁSOK betöltése vagy tárolása érdekében, megnövelve ezáltal a vezérlő egységben található elsődleges utasítások számát.

A mikroprocesszorban esetlegesen megtalálható mikroprogramozott ROM-ot arra szánták, hogy bináris alaputasításokat tároljon és nem tekinthető a végrehajtandó utasítások valódi programmemóriájának.

Ezek a termékek utasítás cache-memóriát vagy mikroperiféria funkciót tartalmazhatnak.

A teljes mértékben különleges feladatokra szánt mikroprocesszorok, mint a „meghatározott célra” gyártott, a „kapuáramkör” vagy a „standard cella” szintén ide tartoznak.

A mikroprocesszorok műveleti kapacitása annak a szónak a hosszát jelenti, amelyet az aritmetikai és logikai egység tárolója egy mikroműveleti ciklusban kezelni képes.

2. A mikrovezérlők és a mikroszámítógépek olyan integrált áramkörök, amelyek legalább az alábbi fő részekből állnak:

- egy mikroprocesszor vagy más néven mikrovezérlő-egység (MPU),
- egy programmemória (pl. RAM, ROM, PROM, EPROM, E²PROM, flash E²PROM) utasítás dekóderrel összekötve és amelyben van egy utasítássorozatot meghatározó program,
- egy adatmemória (pl. RAM vagy E²PROM), amely a mikroprocesszor ellenére nem érhető el a chipen kívülről,
- egy külső busz (adatokhoz, címekhez vagy utasításokhoz).

A mikrovezérlőt egyedi funkciók végrehajtására programozzák be, vagy továbbprogramozhatják és így csak egy bizonyos célra használhatóak (pl. televízióvevő-készülékhez, videofelvevő vagy -lejátszó készülékhez vagy mikrohullámú sütőhöz).

A mikroszámítógépek képesek önálló működésre (egymagukban) és általános célúak (pl. nagy-, mini- vagy személyi számítógépekben). A mikroszámítógépek a felhasználó igényei szerint szabadon programozhatók.

A teljes mértékben különleges feladatokra szánt mikrovezérlők, mint a „teljesen rendelésre” készült, a „kapuáramkör” vagy a „standard cella”, ugyancsak ide tartoznak.

A mikrovezérlő vagy a mikroszámítógép műveleti kapacitása annak a szónak a hosszát jelenti, amelyet az aritmetikai és logikai egység tárolója egy mikroműveleti ciklusban kezelni képes.

3. a vezérlőáramkörök olyan integrált áramkörök, amelyek hatással vannak a gép (például egy automatikus adatfeldolgozó gép) műveletére vagy működésére. A vezérlőáramkörök (például lemezes adattároló egységekhez, tárolókhoz, elektromotorokhoz vagy katódsugárcsővekhez) általában képesek jelek fordítására és – a fordítással összefüggésben – képesek meghatározni bizonyos funkciók időzítését és sorozatát (például egy automatikus adatfeldolgozó rendszerben bevétel, feldolgozás, tárolás és kimenet).

8542 31 10

Ezen árucsoporthoz tartozó Megjegyzések 8. b) 3) pontjában meghatározott áruk

Lásd a 8542 vtsz-hoz tartozó HR Magyarázat (III) részét.

8542 32 10

Ezen árucsoporthoz tartozó Megjegyzések 8. b) 3) pontjában meghatározott áruk

Lásd a 8542 vtsz-hoz tartozó HR Magyarázat (III) részét.

8542 32 45

Statikus véletlen hozzáférésű tároló (S-RAM), beleértve a véletlen hozzáférésű tárolót is (cache-RAM)

A cache véletlen hozzáférésű memória (cache-RAM) olyan statikus véletlen hozzáférésű memória, amelyben a hozzáférési idő rövidebb, mint a fő memóriánál. A cache-RAM általában időszakos puffermemóriaként használatos a központi vezérlőegység és a fő memória közötti sebességi különbség kiegyenlítésére.

8542 32 61
–
8542 32 75

Elektromosan törölhető, programozható, csak olvasható tároló (E²PROM), beleértve a FLASH E²PROM-ot is

Az E²PROM általában bájtonként törölhető memória.

A FLASH E²PROM tárolót nevezik „flash memóriá”-nak, „FLASH EPROM”-nak vagy „FLASH EEPROM”-nak.

A flash memória alapulhat EPROM vagy E²PROM technológián és elektromosan törölhető teljes egészében (egy tömegben) vagy szektoronként (laponként vagy blokkonként).

Ezen memóriák programozása, olvasása vagy törlése kettős vagy egyszeres energiaellátással is lehetséges.

Az EPROM technológiával készült flash memória cellánként egyetlen tranzisztorból álló tömbszerkezetű eszköz.

Az E²PROM technológián alapuló flash memória tömbszerkezete kettő vagy több tranzisztorból álló cellákból vagy szektoronként (oldalanként vagy blokkonként) még egy tranzisztorral kombinált egytranzisztoros cellákból épül fel. Ez utóbbi típus abban is eltér az EPROM technológián alapuló memóriáktól, hogy számos, az E²PROM-ra jellemző alkotóelemet is tartalmaz (pl. E²PROM utasításkészlet).

8542 32 90

Más tároló

Ez alá az alszám alá tartozik a tartalom szerint címezhető memória (CAM) és a ferroelektromos tároló.

A tartalom szerint címezhető memória (CAM) tartalom asszociatív tároló eszköz. A tároló eszközben az adatok tárolási helyét tartalmuk vagy annak egy része határozza meg, nem pedig nevük vagy pozíciójuk (címük).

A ferroelektromos memória ferroelektromos és félvezető anyagok kombinációjával előállított nem felejtő tár. A ferroelektromos anyag képes megőrizni elektromos polaritását elektromos erőtér nélkül is.

Ezek az eszközök elektromosan programozhatók és törölhetőek is.

8542 39 10
és
8542 39 90

Más

Ezen alszám alá tartozik:

1. a meghatározott célra gyártott (rendelésre készült) logikai áramkörök, amelyek egyetlen felhasználó igényei szerint készülnek. A gyártási folyamat magába foglalja a cellák (logikai kapuk) elhelyezését és összekötését, ami meghatározott célú diffúziós maszk szerint történik. A meghatározott célra gyártott logikai áramköröket alkalmazás specifikus funkciók ellátására tervezik. Alkalmazás specifikus integrált áramkörök, úgynevezett ASIC) néven is ismertek;
2. a kapuáramköröknek nevezett logikai integrált áramkörök, amely független logikai elemek rögzített és szabályos elrendezéséből állnak (pl. ÉS, NEM-ÉS, VAGY, vagy NEM-VAGY kapuk tranzisztor cellái). A kapuáramköröket a felhasználó egyedi igényei szerint programozzák a logikai elemek megfelelő összekapcsolásával egy vagy több huzalozási séma szerint;
3. a standard cella, azaz az olyan logikai integrált áramkör, amely előre meghatározott aláramkörök felhasználóspecifikus elrendezéséből és fix aláramkörökből áll. Ezek az aláramkörök mindenfajta integrált áramköri funkciót tartalmazhatnak (pl. logikai vagy memória funkciót);
4. a programozható logikai áramkör, amely rögzített logikai elemekből álló integrált áramkör. Az ilyen áramkör tényleges funkcióját a felhasználó kiolvasztható vezetékek kiégetésével vagy elektromos programozással határozza meg a logikai elemek közötti összeköttetés megteremtését;
5. a standard logikai áramkör, amely kevesebb, mint 150 logikai kapuból (pl. ÉS, NEM-ÉS, VAGY, NEM-VAGY) álló logikai integrált áramkör. Az ilyen berendezések számos funkciót vagy azonos és független funkciók készletét foglalhatnak magukba;

6. az interfészáramkör, amely összekapcsolási feladatot (pl. kódkonverziót, bit-soros és bit-párhuzamos konverziót vagy szinkronizációt) ellátó integrált áramkörök eltérő jellemzőjű programok, integrált áramkörök, perifériák vagy rendszerek között;
7. a mikroperiféria, amelyek meghatározott, a mikroprocesszorok, mikrovezérlők vagy mikroszámítógépek működését kiegészítő feladatot ellátó integrált áramkörök, és így megjavítják azok külső kommunikációját, vezérlési és illesztési lehetőségeit.

A mikroperifériák műszaki jellemzői világosan mutatják a mikroprocesszorokhoz, mikrovezérlőkhöz, vagy mikroszámítógépekhez való tartozásukat.

A kommunikációs, vezérlési és illesztési lehetőségeket busz vezérlők, memória vezérlők [DRAM vezérlők, memória-vezérlő egységek (MMU), közvetlen memória hozzáférésű vezérlők] vagy periféria illesztésvezérlők (grafikus vezérlő, lokális hálózati vezérlők, univerzális aszinkron adó/vevő vezérlők, billentyűzet vezérlők, tömeges tárolás vezérlők) alkotják;

8. intelligens teljesítmény áramkör, azaz az olyan analóg integrált áramkör, amelyben mind a digitális, mind az analóg áramköri elemek (teljesítmény tranzisztorok) megtalálhatók a kimenő logikai és a kimenő teljesítményjelek vezérlésére. Ezek a berendezések alkalmasak pl. belső teljesítmény veszteség elleni védelemre, hibakeresésre vagy diagnosztikai célokra.

Nem tartoznak ezen alszám alá a programozható, csak olvasható memória (PROM) (8542 32 90 alszám).

8542 39 10

Ezen árucsoporthoz tartozó Megjegyzések 8. b) 3) pontjában meghatározott áruk

Lásd a 8542 vtsz-hoz tartozó tartozó HR Magyarázat (III) részét.

8543

Ebben az árucsoportban másutt nem említett elektromos gép és készülék egyedi feladatokra

8543 70 90

Más

Ezen alszám alá tartozik:

1. elektrosztatikus eszköz (pl. pelyhesítő géphez);
2. elektrolumineszcens eszköz, általában csík, lap vagy panel formájában;
3. hőelektromos generátor, amely változó számú hőelemből álló hőelem-oszlopot és egy hőforrást (pl. butángázt) tartalmaz és a Seebeck-effektus alapján egyenáramot termel;
4. a statikus elektromosságot megszüntető berendezés;
5. demagnetizáló berendezés;
6. lökéshullám-generátor;
7. digitális repülési adatrögzítő (fekete doboz), amely tűz- és törésbiztos elektronikus berendezés meghatározott repülési adatok menet közbeni folyamatos rögzítésére;
8. vezeték nélküli infravörös eszközök távirányító televízióvevő-készülék, videofelvevő vagy más elektromos készülék távvezérlésére;
9. elektromos gitárokhoz perifériaként használt, különféle hangeffektusokat (pl. hangkettőzést, -torzítást, visszhangot) előállító elektromos hangeffekt-készülék. Ezt a berendezést nem építik bele a gitár-testbe, hanem a gitár és a teljesítményerősítő közé kapcsolják be a vezetékbe;
10. elektronikus olvasóberendezés gyengénlátók számára. Az ilyen berendezés egy házba beépített kamerát tartalmaz, amely leolvassa az eredeti szöveget (pl. újságot vagy könyvet), valamint egy monitort, amelyen a szöveg nagyított formában megjelenik.

Ezen alszám alá tartoznak olyan apró elektronikus eszközök is alaplapra nem ráépítve (beleértve az ún. „miniszámítógépet”), amelyeket szavak és mondatok egy, ezen készülékhez használt memóriamodul típusától függő, kiválasztott idegen nyelvre történő lefordításához használnak. Alfanumerikus billentyűzettel és négyszögletes kijelzővel látják el. Nem tartoznak azonban ezen alszám alá a számoló funkcióval ellátott hasonló berendezések (8470 vtsz.).

Nem tartozik ezen alszám alá:

- a) az elektrosztatikus szűrő és az elektromágneses víztisztító (8421 vtsz.);
- b) tej kezelésre szolgáló ultrabolya sugárzó készülék (8434 vtsz.);
- c) ultrahangos tisztítókészülék (különösen fémalkatrészekhez) és ultrahang generátor (8479 vtsz.);
- d) ultrahangos hegesztőberendezés (8515 vtsz.);
- e) ultrabolya sugárzó berendezés orvosi célokra, még akkor is, ha orvos nem szükséges a működtetéséhez (9018 vtsz.);
- f) elektromos szabályzó elektromos és nem elektromos jellemzők szabályozására, a 9032 vtsz. alá tartozik.

8544

Szigetelt elektromos huzal (zománcozott vagy anódosan oxidált is), kábel (a koaxiális kábel is) és egyéb szigetelt elektromos vezeték, csatlakozóval vagy anélkül; önállóan beburkolt optikai szálakból álló kábel, elektromos vezetékkel összeállítva vagy csatlakozóval felszerelve is

Nem tartozik e vámtarifaszám alá a kábelekhez készült, külön-külön bemutatott csatlakozó és adapter. Az elektromos vezetékhez készült csatlakozókat és adaptereket a 8535 vagy 8536 vtsz. alá kell besorolni.

Az optikai szálakból készült kábelek csatlakozóit a 8536 70 00 alszám alá kell besorolni.

8544 70 00

Optikai szálakból álló kábel

Ezen alszám alá tartoznak a telekommunikációs felhasználásra tervezett, optikai szálakból álló kábelek is, melyben az optikai szálakat egyenként két réteg védőburkolattal körbevett, vinil-akrilát polimerrel vontak be. A burkolat belső rétege lágy akrilátból, a külső rétege kemény akrilátból készült, mely utóbbit még különféle színű festékréteggel is bevontak.

A bevonat biztosítja az egyes optikai szálak védelmét és szerkezeti egységét, például az egyes szálak törésének megakadályozásával.

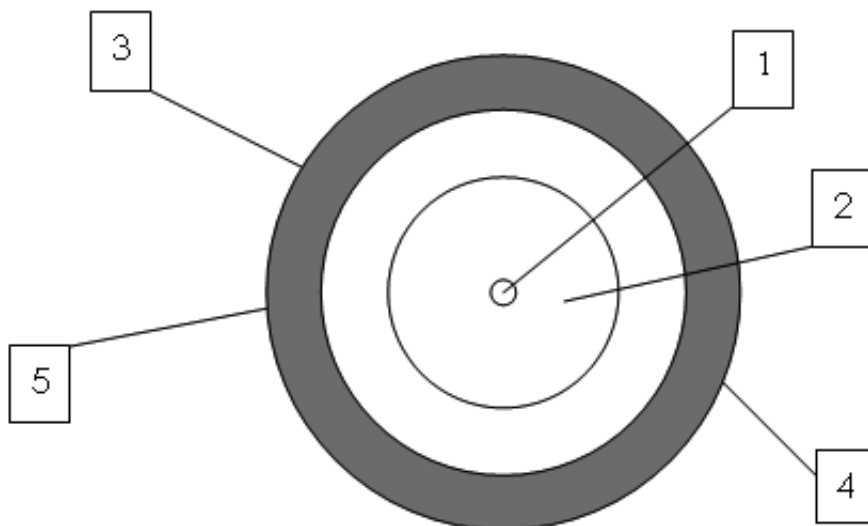

1. optikai szál mag (üvegrost mag)
2. optikai szál köpeny (üveg)
3. lágy akrilátból álló burkolat
4. szín kód (Színzár) azonosító
5. kemény akrilátból álló burkolat

- 8545 Szénelektroda, szénkefe, ívlámpaszén, galvánelemhez való szén és más elektromos célra szolgáló, grafitból vagy más szénből készült cikk, fémmel vagy anélkül**
- 8545 90 90 Más**
- Ezen alszám alá tartoznak:
1. szén-alkatrészek villámhárítóhoz;
 2. kapcsolások reosztáthoz vagy elektromos vezérlő berendezéshez.
- Nem tartozik ezen alszám alá a szeszenített anyag alapú elektródpaszta keveréke (3824 vtsz.).
- 8547 Szigetelőszervény elektromos géphez, készülékhez vagy berendezéshez, kizárólag szigetelőanyagból, eltekintve bármilyen apróbb fémrésztől (pl. belső menetes foglalat), amelyeket az öntésnél csak a szerelhetőség érdekében helyeztek az anyagba, a 8546 vtsz. alá tartozó szigetelő kivételével; szigetelőanyaggal bélelt, nem nemesfém-ből készült elektromos szigetelőcső és ezek csatlakozódarabjai**
- 8547 20 00 Szigetelőszervény műanyagból**
- Ezen alszám alá azok a szigetelőszervények tartoznak, amelyeket műgyantával bevont üvegszálakból préseléssel vagy előzetesen műgyantával átitatott papír vagy szövet rétegek egymásra helyezésével vagy préseléssel állítottak elő, feltéve, hogy az így nyert termék kemény és merev (lásd a 39. árucsoport-hoz tartozó HR Magyarázat Általános rendelkezése, „műanyagok és textilen kívüli anyagok kombinációja” részének d) pontját).
- 8547 90 00 Más**
- Ezen alszám alá tartoznak a papírból vagy papírkartonból, azbesztcementből és csillámból készült szigetelőszervények, valamint a 8547 vtsz.-hoz tartozó HR Magyarázat (B) részében meghatározott szigetelőcső és ennek szerelvénye.
- 8548 Primer cella, primer elem és elektromos akkumulátor selejtje és hulladéka; kimerült primer cella, kimerült primer elem és kimerült elektromos akkumulátor; gépnek vagy készüléknek ebben az árucsoportban másutt nem említett elektromos alkatrésze**
- 8548 90 90 Más**
- Ezen alszám alá tartozik:
1. mágneses mag nélküli elektromos tekercs, amely különböző vámtarifaszámok alatti gépekhez vagy berendezésekhez egyaránt alkalmas pl. a 8504 vtsz. alatti transzformátorokhoz és a 8505 vtsz. alatti elektromágnesekhez (a XVI. áruosztályhoz tartozó Megjegyzések 2. c) pontjának alkalmazása);
 2. késleltető vonal, amelyet pl. automatikus adatfeldolgozó gépekben vagy televízióvevő-készülékekben alkalmaznak;
 3. elektrofilter elektromágneses, elektromechanikus vagy elektroakusztikus rezgések különböző frekvenciákon történő szelektív átadásához;
 4. ferrit- vagy más kerámiaelemek (pl. a mikrohullámú adókészülékek cirkulátorában, vagy magas frekvenciás filterként elektromos kábelekben használatosak), amelyek elektromos alkatrészek, és egyformán alkalmasak az ezen árucsoport különböző vámtarifaszámai alá tartozó gépekben vagy készülékekben történő felhasználásra.

XVII. ÁRUSZTÁLY

JÁRMŰVEK, LÉGI JÁRMŰVEK, VÍZI JÁRMŰVEK ÉS SZÁLLÍTÁS CÉLJÁRA SZOLGÁLÓ FELSZERELÉSEK

Kiegészítő megjegyzések A XVI. áruosztályhoz tartozó Kiegészítő megjegyzések 3. pontjához tartozó magyarázat értelemszerűen alkalmazandó 2. pontjához

86. ÁRUCSOPORT

**VASÚTI MOZDONYOK VAGY VILLAMOS-MOTORKOCSIK, SÍNHEZ KÖTÖTT JÁRMŰVEK ÉS ALKATRÉ-
SZEIK; VASÚTI VAGY VILLAMOSVÁGÁNY-TARTOZÉKOK ÉS -FELSZERELÉSEK ÉS ALKATRÉSZEIK;
MINDENFÉLE MECHANIKUS (BELEÉRTVE AZ ELEKTROMECHANIKUSAT IS) KÖZLEKEDÉSI JELZŐBEREN-
DEZÉS**

- 8602** **Más vasúti mozdony; mozdonyserkocsi**
- 8602 10 00** **Dízel-elektromos mozdony**
A legtöbb, vontatásra használt dízel mozdony dízel-elektromos üzemű.
- 8603** **Önjáró vasúti vagy villamos-motorkocsi, személy-, poggyász- és teherszállító motorkocsi, a 8604 vtsz. alá tartozó kivételével**
- 8603 10 00** **Hálózati árammehajtással**
Lásd a 8603 vtsz.-hoz tartozó HR Magyarázat harmadik bekezdésének (A) részét.
- 8606** **Vasúti vagy villamosvasúti, nem önjáró teherkocsi**
- 8606 91 10** **Különleges vagonok nagymértékben radioaktív anyagok szállításához (Euratom)**
Ahhoz, hogy valamely vasúti vagy villamosvasúti teherkocsi ezen alszám alá tartozzon, elválaszthatatlan részeként kell tartalmaznia a sugárzás ellen hatékonyan védő pajzsot.
- 8606 91 80** **Más**
Ezen alszám alá tartoznak a szigetelt vagy hűtőberendezéssel felszerelt teherkocsif és vagonok, a 8606 10 00 alszám alá tartozók kivételével.
A szigetelt teherkocsi és vagon olyan jármű, amelyben a hideg forrása (jég, szárazjég, eutektikus lemez, folyékony gáz stb.) nem hűtőberendezés.
A hűtőberendezéssel felszerelt teherkocsi és vagon olyan hőszigetelt jármű, amelyet (kompressziós, abszorpciós vagy más elven működő) hűtőberendezéssel szereltek fel.
- 8607** **Vasúti mozdony vagy villamos-motorkocsi vagy sínhez kötött más jármű alkatrésze**
- 8607 11 00** **Forgóalváz, forgózsámoly, tengely és kerék, valamint ezek alkatrésze**
- 8607 19 90** **Ide tartozik:**
1. egy-, két- vagy többtengelyes forgóalváz mozdonyokhoz;
 2. forgózsámoly, amely futómű és forgóváz kombinációja és szintén a mozdonyoknál használatos;
 3. hajtott (motoros) forgózsámoly (forgózsámoly beépített elektromotorral) vasúti személykocsikhoz, nyitott és zárt teherkocsikhoz, valamint mozdonyokhoz;
 4. forgózsámoly vasúti személy- és teherkocsikhoz.

Ezen alszámok alá tartoznak a forgóalvázak és forgósámolyok alkatrészei is, mint pl. a hidraulikus ütköző.

Az acélrugók azonban nem osztályozhatók ide (7320 vtsz.).

Ide tartoznak a tengelyek, szerelve is, valamint a kerekek és részeik, amelyeket a 8607 vtsz-hoz tartozó HR Magyarázat második bekezdésének (2) és (3) pontja említ.

A gumiköpenyek és köpenyvázak nem osztályozhatók az ezen alszámok alá a kerekek részeként (jellege szerint 4011 vagy 4012 vtsz.).

8607 21 10

Fék és fékalkatrész

–

8607 29 00

Nem tartozik ide a „sínféknek” nevezett készülék (8608 00 00 vtsz.).

A fékek bizonyos alkatrészei sem tartoznak ide pl. csapok, elzárók, szelepek, mint a mozdonyvezető által kezelt légfék szabályozó szelepe (8481 20 90 alszám).

8607 91 10

Más

–

8607 99 80

A 8607 vtsz-hoz tartozó HR Magyarázat második bekezdésének (4) és (8)–(11) pontjában felsorolt alkatrészekon kívül ide tartozik még a mozdonyok kormány- és kapcsolórúdja.

87. ÁRUCSOPORT

JÁRMŰVEK ÉS EZEK ALKATRÉSZEI ÉS TARTOZÉKAI, A VASÚTI VAGY VILLAMOSVASÚTI SÍNHEZ KÖTÖTT JÁRMŰVEK KIVÉTELÉVEL**Általános megjegyzések:**

1. A Kombinált Nomenklatúra bármely vtsz-a esetében az „új jármű” olyan járművet jelent, amelyet még soha nem helyeztek forgalomba.
2. A Kombinált Nomenklatúra bármely vtsz-a esetében a „használt jármű” olyan járművet jelent, amelyet már legalább egyszer forgalomba helyeztek.

8701 Vontató (a 8709 vtsz. alá tartozó vontató kivételével)**8701 10 00 Egytengelyes kerti traktor**

Ezen alszám alá a 8701 vtsz-hoz tartozó HR Magyarázat hatodik és hetedik bekezdésében felsorolt eszközök tartoznak, beleértve az egytengelyes kerti traktort is. Az ilyen típusú traktorokat főként kertészetekben használják.

Az egytengelyes kerti traktorhoz szánt cserélhető eszközöket (ekét, boronát stb.) külön kell osztályozni, még akkor is, ha fel vannak szerelve az egytengelyes kerti traktorra.

Ha azonban a munkaeszközöket vagy a szerszámokat állandó jelleggel rögzítették a motorral felszerelt alvázhoz és az utóbbival egy szerkezeti egységet alkotnak, ezt az összeállítást a munkavégző rész vtsz.-a alá kell osztályozni. Ez vonatkozik a motoros ekére és a motoros kultivátorra is (8432 vtsz.).

8701 30 00 Lánctalpas vontató

Ide tartozik az olyan traktorszerű, igen széles nyomtávú jármű, az úgynevezett sípálya-karbantartó, amely a sípályák lejtőin lévő hó elegyengetésére és lesimítására szolgál.

Az ilyen típusú járművekre történő felszerelésre szánt szerszámokat és munkagépeket, mint cserélhető eszközöket (tolólapot, forgó hógyalut stb.) a saját vámtarifaszámuk (8430, 8479 vtsz. stb.) alá kell osztályozni, akkor is, ha a járművel együtt hozzák be, akár felszerelték arra, akár nem.

8701 90 11 Más**8701 90 90**

Ezen alszámok alá tartoznak azok az ún. terepjárók, amelyeket vontatóként történő felhasználásra terveztek, és amelyek a következő jellemzőkkel rendelkeznek:

- egyetlen, csak a járművezető elhelyezését szolgáló ülést tartalmaznak, más személyek szállítására nem alkalmasak,
- a kormányzásukat lehetővé tévő kezelőszerkezet magában foglaló, kétmarkolatú kormányrúddal vannak ellátva; kormányzásuk a két első kerék elfordításával történik, és gépkocsi-típusú kormányrendszeren alapul (Ackerman-elv),
- valamennyi kerék rendelkezik fékkel,
- automata tengelykapcsolóval és hátrameneti fokozattal rendelkeznek,
- motorjuk kifejezetten nehéz terepre van tervezve, és kis áttétel mellett a hozzá csatlakoztatott szerelvények vontatásához elegendő nagyságú vontatókapacitást nyújt,

- az energiát a kerekre tengelyek adják át, nem lánc,
- gumibroncsuk olyan nagy mintamélységű futófelülettel van ellátva, amely alkalmassá teszi őket a nehéz terepen való közlekedésre,
- olyan, tetszőleges típusú vontatószerkezetet, például vonóhorgot tartalmaznak, amely lehetővé teszi, hogy legalább üres tömegük kétszeresének megfelelő tömeget vontassanak vagy toljanak,
- képesek legalább üres tömegük kétszeresének megfelelő tömegű, fék nélküli pótkocsik vontatására.

Ha a jármű rendelkezik a fentiekben ismertetett összes jellemzővel, és megfelel a 8701 90 11–8701 90 50 alszámokhoz tartozó magyarázatnak, akkor mezőgazdasági vagy erdei vontatóként kell besorolni. Ellenkező esetben a 8701 90 90 alszám alá tartozik.

Ha a jármű nem rendelkezik a fentiekben ismertetett összes jellemzővel, akkor az ún. terepjárót a 8703 vtsz. alá kell besorolni.

Nem tartozik ezen alszámok alá a négykerekű motorkerékpár, az ún. kvad (8703 vtsz. vagy 9503 00 10 alszám [lásd az ezen alszámhoz tartozó magyarázatot]).

8701 90 11**8701 90 50****Mezőgazdasági vontató (az egytengelyes kerti traktor kivételével) és kerekes erdei vontató**

Ezen alszámok alá tartoznak azok a legalább háromkerekű mezőgazdasági és erdészeti vontatók, amelyeket szerkezeti felépítésük és felszereltségük alapján egyértelműen mezőgazdasági, kertészeti vagy erdészeti célú használatra szántak.

E járművek maximális sebessége általában nem haladja meg a 45 km/h-t.

Motorjuk a legnagyobb vontatóerő leadására sok esetben aktivált differenciálzár mellett képes.

Gumibroncsuk olyan nagy mintamélységű futófelülettel van ellátva, amely alkalmassá teszi őket a mezőgazdasági, kertészeti vagy erdészeti célú használatra.

A mezőgazdasági vontatókat általában hidraulikus szerkezettel szerelik fel, amelyek segítségével lehet a mezőgazdasági eszközöket (ekét, boronát stb.) felemelni vagy leereszteni, meghajtási lehetősége van más gépek és eszközök működtetésére, valamint pótkocsik csatlakoztatását lehetővé tévő vonóhoroggal vannak felszerelve. Rakodóberendezés (széna- vagy trágyarakodó stb.) működtetésére alkalmas hidraulikus eszközzel is fel lehetnek szerelve, amennyiben azok tartozéknak tekinthetők.

Ezen alszámok alá tartoznak a különleges felépítésű mezőgazdasági vontatók is, így különösen a szőlészeti és a faiskolai használatra szánt megemelt alvázú vontató, a hegyi vontató és a talajművelő szerszámokat vontató traktor.

A cserélhető mezőgazdasági szerszámokat akkor is saját vtsz.-uk (8432, 8433 vtsz. stb.) alá kell besorolni, ha a vontatóra rászelve kerülnek bemutatásra.

Az erdészeti vontató különleges jellegzetessége, hogy favontatás céljából állandó jelleggel csőrölővel van felszerelve.

Az árucsoporthoz tartozó megjegyzések 2. pontja értelmében az ezen alszámok alá tartozó vontatók kialakításuknál fogva – rendeltetészerű használatukkal összhangban – alkalmasak lehetnek mezőgazdasági vagy erdészeti gépek, szerszámok, műtrágya, vetőmag stb. szállítására is.

Ezen alszámok nem tartalmazzák azt a fűnyíró gépet (önjáró fűnyíró gép, kerti traktor), amely állandó vágófejjel van ellátva, és legfeljebb egy, kizárólag a vágószerszám működtetésére alkalmas géphajtó csonkot tartalmaz (lásd a 8433 11 10–8433 19 90 alszámokhoz tartozó magyarázatot).

8701 90 90**Más**

Ezen alszám alá tartozik:

1. közüzemi vontató;
2. egytengelyes vontató csuklós gépjárművekhez.

8703**Gépkocsi és más gépjármű, elsősorban személyszállításra tervezett (a 8702 vtsz. alá tartozó kivételével), beleértve a kombi típusú gépkocsit és a versenyautót is**

Ez a vámtarifaszám magában foglalja az olyan „többcélú járműveket”, mint például a személyszállításra és áruszállításra egyaránt alkalmas közúti járművek.:

1. „Pick-up” típusú:

Az ilyen típusú jármű általában egynél több üléssel rendelkezik, és két különálló részből áll, mégpedig egy személyszállításra szolgáló zárt kabinból és egy áruszállításra szolgáló nyitott vagy zárt felületből.

Az ilyen járműveket azonban a 8704 vtsz. alá kell sorolni, ha az áruszállításra szolgáló felület padlójátán a maximális belső hosszúság több, mint a jármű tengelytávolságának 50 %-a, vagy ha a jármű több mint két tengellyel rendelkezik.

2. „Van” típusú:

Az egynél több üléssel rendelkező, „van” típusú járműnek meg kell felelnie a 8703 vtsz.-hoz tartozó HR Magyarázatban megadottaknak.

A 8704 vtsz. alá kell sorolni azonban azokat az egy üléssel rendelkező „van” típusú járműveket, amelyekben nincsenek az ülések és biztonsági felszerelések beszerelésére szolgáló állandó rögzítési pontok és szerelvények a jármű hátsó részében, függetlenül attól, hogy van-e ki nem szerelhető panel vagy válaszfal az utastér és a csomagtér között, vagy van-e ablak az oldalfalakban.

8703 21 10**8703 24 90****Más szikragyújtású, dugattyús, belső égésű motorral működő jármű**

A hengerűrtartalom meghatározását lásd a 8407 31, 8407 32, 8407 33 és a 8407 34 alszámokhoz tartozó HR Magyarázatban.

Ezek az alszámok magukban foglalják a Harmonizált Rendszer 8703 vtsz.-hoz tartozó HR Magyarázat ötödik és hatodik bekezdésében meghatározott „mikrobuszokat” és „többcélú járműveket”.

Ide tartoznak a kis versenyautók (a gokartok) is, karosszéria nélkül, szikragyújtású belső égésű dugattyús motorral felszerelve; ezek viszonylag nagy sebesség elérésére képesek.

8703 31 10**8703 33 90****Más kompressziós gyújtású, dugattyús, belső égésű (dízel- vagy féldízel) motorral működő**

Ezek az alszámok magukban foglalják a 8703 vtsz.-hoz tartozó HR Magyarázat ötödik és hatodik bekezdésében meghatározott „mikrobuszokat” és „többcélú járműveket”.

8704**Áruszállító gépjármű**

A 8703 vtsz.-hoz tartozó magyarázat értelemszerűen alkalmazandó.

A hengerűrtartalom meghatározását lásd a 8407 31, 8407 32, 8407 33 és a 8407 34 alszámokhoz tartozó HR Magyarázatban.

Ide tartozik a négykerék-meghajtású, csuklós alvázú terepjáró gépkocsi, amely elülső részén dízelmotor és a kezelőszervekkel ellátott vezetőfülke található. A hátsó rész kétkerekű alvásra épül, felszereléseket nem tartalmaz, de lehetőség van arra, hogy egy sor dolgot lehessen rá felszerelni.

Nem tartoznak azonban e vtsz. alá a mezőgazdasági vagy más különleges célú eszközökkel felszerelt járművek (8705 vtsz.).

8704 10 10
és
8704 10 90

Dömper, terepjáró kivitelű

1. Ezen alszámok alá főleg az elülső vagy hátsó billenő platóval felszerelt vagy alul nyitható rakterű járművek tartoznak, amelyeket homok, kavics, föld, kő stb. szállítására szántak és bányákban, kőbányákban, vagy építkezéseken, útépitéséknél, repülőtereken és kikötőkben használnak. E magyarázat végén rajzok illusztrálják a dömper különböző fajtáit.
2. Ide tartoznak még kisebb, építkezéseknél föld, kavics, friss cement, beton stb. szállítására használt járművek is. Vázuk fix vagy csuklós, kettő- vagy négykerék-meghajtásúak, a szállítótartály az egyik, a vezetőülés a másik tengely felett helyezkedik el. A vezetőülés általában nincs fülkében.

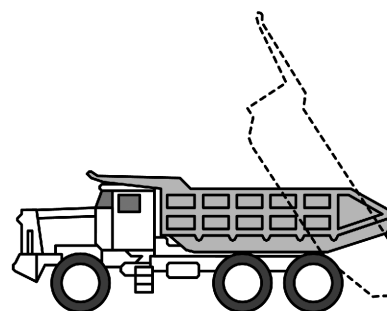
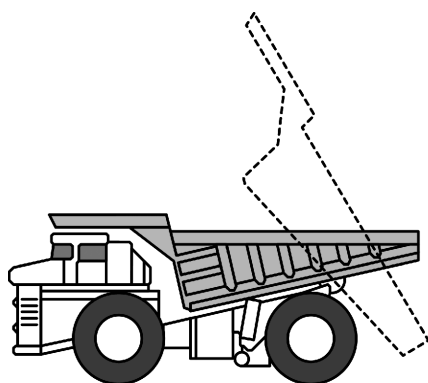

Tipikus dömperek

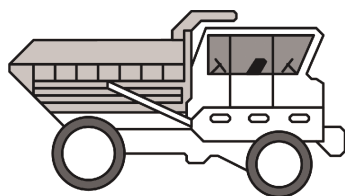

Dömper kétirányú ülésel és két sorozat kezelőszervvel

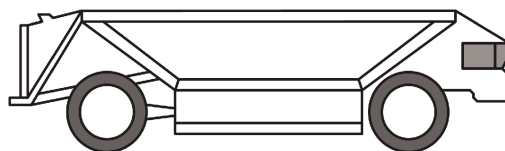

Alul nyitható rakterű dömper

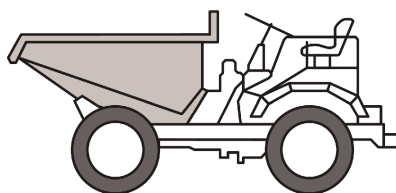

Építkezésnél használt dömper

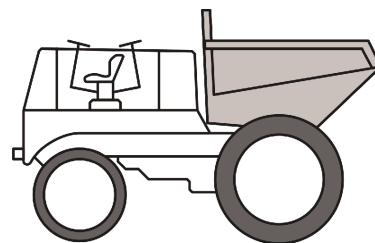

Dömper kétirányú ülésel és két sorozat kezelőszervvel

8704 21 10

Kifejezetten nagymértékben radioaktív anyagok szállítására tervezett (Euratom)

A 8606 91 10 alszámhoz tartozó magyarázat értelemszerűen alkalmazandó.

8704 21 31	Más
–	
8704 21 99	Ezek az alszámok magukban foglalják a 8704 vtsz.-hoz tartozó HR Magyarázat második bekezdésében meghatározott „többcélú járműveket”.
8704 22 10	Kifejezetten nagymértékben radioaktív anyagok szállítására tervezett (Euratom) A 8606 91 10 alszámhoz tartozó magyarázat értelemszerűen alkalmazandó.
8704 23 10	Kifejezetten nagymértékben radioaktív anyagok szállítására tervezett (Euratom) A 8606 91 10 alszámhoz tartozó magyarázat értelemszerűen alkalmazandó.
8704 31 10	Kifejezetten nagymértékben radioaktív anyagok szállítására tervezett (Euratom) A 8606 91 10 alszámhoz tartozó magyarázat értelemszerűen alkalmazandó.
8704 31 31	Más
–	
8704 31 99	Ezek az alszámok magukban foglalják a 8704 vtsz.-hoz tartozó HR Magyarázat második bekezdésében meghatározott „többcélú járműveket”.
8704 32 10	Kifejezetten nagymértékben radioaktív anyagok szállítására tervezett (Euratom) A 8606 91 10 alszámhoz tartozó magyarázat értelemszerűen alkalmazandó.
8707	A 8701–8705 vtsz. alá tartozó gépjármű karosszériája (vezetőfülke is)
8707 10 10	Ipari összeszerelési célra Ezen alszám értelmében az „ipari összeszerelési célra” kifejezés csak az új gépjárműveket előállító gépjármű-összeszerelő üzem vagy autógyár (vagy ezek alvállalkozói) részére beérkező karosszériaelemekre vonatkozatható. Ezen alszám alá csak ténylegesen a vtsz. szövege szerinti új gépkocsik gyártásához használt karosszériák osztályozhatók. Következésképpen nem tartoznak ide a hasonló, pótalkatrészként beérkező karosszériák.
8707 90 10	Ipari összeszerelés céljára: a 8701 10 alszám alá tartozó egytengelyes kerti traktorhoz; a 8704 vtsz. alá tartozó járművekhez, amelyeknél a kompressziós gyújtású, belső égésű (dízelt- vagy féldízelt) dugattyús motor hengerűrtartalma nem haladja meg a 2 500 cm³-t, vagy a szikragyújtású, belső égésű dugattyús motor hengerűrtartalma nem haladja meg a 2 800 cm³-t; a 8705 vtsz. alá tartozó speciális célú járművekhez Lásd a 8707 10 10 alszámhoz tartozó magyarázatot. A „hengerűrtartalom” meghatározását lásd a 8407 31, 8407 32, 8407 33 és a 8407 34 alszámokhoz tartozó HR Magyarázatban.
8708	A 8701–8705 vtsz. alá tartozó gépjármű alkatrésze és tartozéka A 8707 10 10 alszámhoz tartozó magyarázat értelemszerűen alkalmazandó az ipari összeszerelésre szánt alkatrészek és tartozékok esetén.

8708 70 91

Egy darabban öntött, csillag alakú kerékagy vasból vagy acélból

Az ide tartozó kerékagyakat általában buszoknál vagy tehergépkocsiknál használják. Általában öt- vagy hatágú csillag alakúak és leszerelhető abroncsot tartalmaznak.

8708 70 99

Más

A 8708 vtsz.-hoz tartozó HR Magyarázat második bekezdésének (K) pontjában említett alkatrészekon és tartozékokon kívül ide tartozik a kerék kiegyensúlyozására szolgáló súly is.

8708 80 55

Keresztstabilizátor; más torziós rúd

A kereszt stabilizátor olyan rugó, amely átadja a jármű felfüggesztési erőit annak egyik oldaláról a másikra.

Általában kör keresztmetszetű acélrudakból készül, többnyire megközelítőleg U alakúra meghajlítva.

Tipikus megjelenésük a következő:

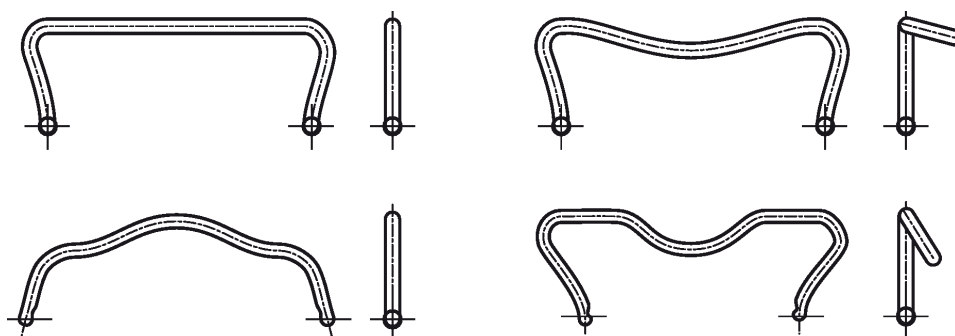

A torziós rúd általában hengeres, néha négyzetes keresztmetszetű acél rúd, vagy több négyzetes keresztmetszetű rúdból álló köteg.

A torziós rúd lineáris, azaz az egyik végén alkalmazott torziós nyomaték arányos az általa létrehozott torziós szöggel.

Tipikus megjelenésük a következő:

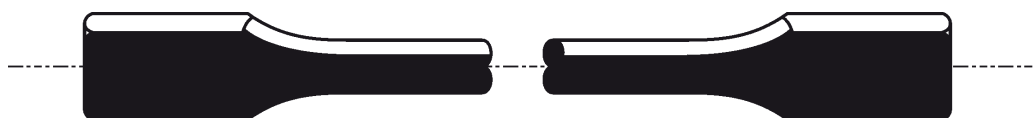

8708 99 10

Más

8708 99 97

Nem tartozik ide:

- a) a 8702–8704 vtsz. alatti gépjárművek alváza motor nélkül, de vezetőfülkével felszerelve (8702, 8703 vagy 8704 vtsz.);
- b) fejtámasz gépjármű-ülésekhez (9401 vagy 9404 vtsz.).

- 8709** **Önjáró üzemi targonca, rakodó- vagy emelőszerkezettel nem felszerelve, gyárban, raktárban, kikötő területén vagy repülőtéren áru rövid távolságra történő szállítására; vasúti pályaudvar peronján használt vontató; az ide tartozó jármű alkatrésze**
- 8709 11 10** **Kifejezetten nagymértékben radioaktív anyagok szállítására tervezett (Euratom)**
A 8606 91 10 alszámhoz tartozó magyarázat értelemszerűen alkalmazandó.
- 8709 19 10** **Kifejezetten nagymértékben radioaktív anyagok szállítására tervezett (Euratom)**
A 8606 91 10 alszámhoz tartozó magyarázat értelemszerűen alkalmazandó.
- 8712 00** **Kerékpár (áruszállításra szolgáló tricikli is), motor nélkül**
E vámtarifaszám alá tartoznak a befejezetlen kerékpárok is, amelyek rendelkeznek a befejezett kerékpárok lényeges jellemzőivel (a Kombinált Nomenklatúra értelmezésére szolgáló 2. a) általános szabály).
A befejezetlen kerékpárt, összeszeretlenül is, a 8712 vtsz. alá kell besorolni, ha vázból, villából és a következő részegységek közül legalább kettőből áll:
— egy kerékkészlet,
— forgattyús hajtószerkezet (lásd a 8714 96 30 alszámhoz tartozó magyarázatot),
— kormányzó egység (beleértve a kormányt és a kormánynyeleket),
— fékrendszer.
- 8712 00 10** **Golyóscsapágy nélkül**
Ezen alszám alá az olyan kerékpárok és hasonlók tartoznak, amelyekben egyáltalán nincs golyóscsapágy.
- 8713** **Rokkantkocsi fogatékos személy részére motoros vagy mechanikus meghajtással vagy anélkül**
- 8713 90 00** **Más**
A speciálisan a fogatékos személyek részére készült motoros járművek főként abban különböznek a 8703 vtsz. alá sorolt járművektől, hogy az alábbi tulajdonságokkal rendelkeznek:
— maximális sebességük 10 km/h, vagyis egy gyors gyalogos tempó,
— maximális szélességük 80 cm,
— 2 kerékkészlet éri a talajt,
— speciális felszerelésekkel rendelkeznek a fogatékosság enyhítésére (pl. a lábakat stabilizáló lábtartók).
Ezek a járművek rendelkezhetnek:
— kiegészítő kerékkészlettel (bukásgátló),
— kormányzó- és egyéb vezérlőelemekkel (például joystick) amelyek könnyen kezelhetők; e vezérlők általában valamelyik karfára vannak szerelve; sohasem készülnek külön, állítható kormányoszlopként.

Ezen alszám alá tartoznak az elektromos meghajtású, tolókocsihoz hasonló járművek, amelyeket kizárólag fogyatékos személyek szállítására használnak. Ezeknek a következő megjelenésük lehet:



Ugyanakkor a motoros meghajtású robogók (mozgást segítő robogók), amelyek külön, állítható kormányoszloppal rendelkeznek, nem tartoznak ezen alszám alá. Ezeknek a következő megjelenésük lehet és a 8703 vtsz. alá sorolandók:



8714

A 8711–8713 vtsz. alá tartozó járművek alkatrésze és tartozéka

8714 91 10

Más

–
8714 99 90

Ide az alább felsorolt járművek gyártására, felszerelésére vagy javítására szolgáló alkatrészek és tartozékok osztályozhatók:

1. kerékpár és motorkerékpár oldalkocsija;
2. segédmotoros kerékpár, azaz az olyan kerékpár, amely meghajtható pedállal és (max. 50 cm³ hengerűrtartalmú) segédmotorral szereltek fel;
3. más kerékpár (beleértve az áruszállító triciklit is) motor nélkül.

8714 94 10

Kontrafék és kerékagyfék

A kontrafék általában a pedál hátranyomásával működtethető típusú.

A kontra dobféknél azonban a fékhatást kézzel kell vezérelni kábel vagy rúd segítségével.

Tipikus megjelenésük a következő:

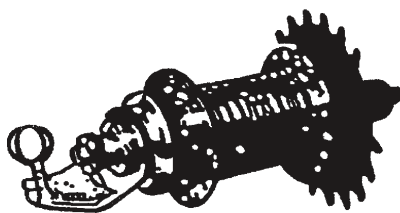

Lábbal működtetett kontrafék

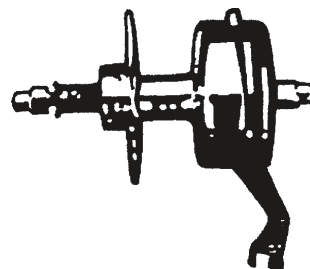

Kontra dobfék

8714 94 90

Alkatrész

Ide tartozik a fékkar is.

Nem osztályozható ide azonban a gumiból készült fékbetét (4016 99 97 alszám) vagy a fékkábel vezető cső (általában 8307 10 00 vagy 8307 90 00 alszám).

8714 96 30

Forgattyús hajtószerkezet

A forgattyús hajtószerkezetet általában a következő részegységek alkotják:

- középtengely (lásd az 1. ábrát),
- egy vagy több fogaskerék (más néven lánckerék vagy lánckerék-koszorú), amely általában a jobb oldali forgatókarhoz/pedálkarhoz csatlakozik (lásd a 2. ábrát), valamint
- bal oldali forgatókar/pedálkar (lásd a 3. ábrát).

A Kombinált Nomenklátúra értelmezésére szolgáló 2. a) általános szabály alkalmazásával az ezen alszám alá tartozó árucikk – összeszereléstől függetlenül – „befejezetlennek” minősül, ha például az alábbi részegységek alkotják:

- egy vagy több fogaskerék, amely általában a jobb oldali forgatókarhoz/pedálkarhoz csatlakozik,
- egy vagy több fogaskerék, amely általában a jobb oldali forgatókarhoz/pedálkarhoz csatlakozik és a bal oldali forgatókar/pedálkar, vagy
- egy vagy több fogaskerék, amely általában a jobb oldali forgatókarhoz/pedálkarhoz és a középtengelyhez csatlakozik.

1. ábra



2. ábra

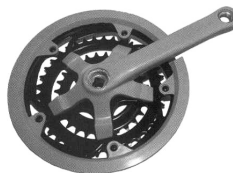

3. ábra



8716

Pótkocsi (utánfutó) és félpótkocsi; más jármű géperejű hajtás nélkül; mindezek alkatrésze

8716 10 91

Más, amelynek tömege

–
8716 10 99

A „tömeg” kifejezés a járműnek minden állandó jellegű felszerelésével és tartozékával együtt mért tömegét jelenti.

8716 39 10

Kifejezetten nagymértékben radioaktív anyagok szállítására tervezett (Euratom)

A 8606 91 10 alszámhoz tartozó magyarázat értelemszerűen alkalmazandó.

88. ÁRUCSOPORT

LÉGI JÁRMŰVEK, ŰRHAJÓK, ÉS EZEK RÉSZEI**Alszámos megjegyzés
(1) bekezdéséhez:**

Az állandó jellegű felszerelések közé nem tartoznak bele pl. az életmentő eszközök (pl. mentőcsónak, ejtőernyő és a menekülő csúszda), valamint a fegyverrendszerek cserélhető elemei.

Abban az esetben, ha befejezetlen vagy nem teljesen kész járművet a Kombinált Nomenklátúra értelmezésére vonatkozó 2. a) általános szabály értelmében készárúként kell osztályozni, a normál üzemi tömeget kell figyelembe venni a megfelelő alszám meghatározása során.

8802**Más légi jármű (pl. helikopter, repülőgép); űrhajó (műbolygó, műhold is) és szuborbitális és űrhajóhordozó rakéta****8802 11 00****Helikopter**

–

8802 12 00

Ezen alszámok alá csak az olyan járművek tartoznak, amelyeknél az emelő- és meghajtóerőt egy vagy több, motor által meghajtott rotor szolgáltatja.

89. ÁRUCSOPORT

HAJÓK, CSÓNAKOK ÉS MÁΣ ŰSZÓSZERKEZETEK**Kiegészítı megjegyzések
1. pontjához:**

A „tengerjáró hajó” kifejezés olyan hajót jelent, amely felépítésénél és felszereltségénél fogva alkalmas a tengeren való közlekedésre még rossz idıjárás körülmények (a Beaufort skála szerinti 7 körüli szélerısség) között is. Az ilyen hajót általában vízálló fedélzettel és vízhatlan felépítménnyel látják el.

A „hajıtörzs teljes hossza” kifejezés a hajıtörzsnek az orr legtávolabbi pontjától a tat leghátulsó pontjáig mért hosszúsága, de a kinyúló elemeket (pl. kormánylapát, elıárbc, horgászfedélzet vagy ugródeszka) nem lehet beleszámítani.

A „tengerjáró hajó” kifejezés olyan hajót és lépgárnás hajót is jelent, amely megfelel a fenti követelményeknek, akár ténylegesen fıként a parti vizeken, folyótorkolatban vagy tavakon stb. használják, akár nem.

Meg kell még jegyezni:

1. a 12 m-nél rövidebb hosszúságú, tengerjárásra szánt hajók csak akkor tekinthetık halászhajónak, ha azok professzionális halászatra alkalmas felépítésűek és felszereltségűek, még akkor is, ha idınként szórakozás céljára használják azokat;
2. a „mentıcsónak” kifejezés olyan, tengerjáró hajón elhelyezett vízi jármű, amely a személyzet és az utasok mentésére szolgál, ha a hajó bajba kerül; ide tartoznak még a part mentén megfelelı pontokon elhelyezett mentıcsónakok is, melyeket a bajba jutott hajók megsegítésére szántak.

8901**Tengeri személyszállító hajó, kirándulóhajó, komphajó, teherszállító hajó, bárka és személy- vagy áruszállításra alkalmas hasonló vízi jármű**

A fél és harmad hajótest nem tartozik e vtsz. alá, hanem anyaga szerint kell osztályozni (pl. a 7308 vtsz. alá).

8901 90 10**Tengerjáró**

Az uszályok (rakodóhajók) vagy dereglyék szállítására szolgáló hajók is ide tartoznak. Az ilyen hajók esetében a hagyományos konténereket rakodóhajókkal vagy dereglyékkel helyettesítik, amelyek megrakottan, vízi úton érkeznek egyenesen az anyahajóra, amely függıleges rekeszekre oszlik. Ezekben a rekeszekben három-négy rakodóhajót vagy bárkát raknak egymásra. Az ilyen hajókat bakdaruval, merülı emelılappal vagy más, a dereglyék be-, illetve kirakodására alkalmas szerkezettel szerelik fel.

Ezen alszám alá csak az anyahajó tartozik; a rakodóhajók, amelyek belvízi hajózásra, majd a tengeri szállításnál konténerként és kirakodás után újra belvízi hajóként használatosak, a 8901 90 90 alszám alá osztályozandók.

8904 00**Vontató- és tolóhajó**

A fél és harmad hajótestek osztályozására vonatkozóan lásd a 8901 vtsz.-hoz tartozó magyarázatot.

**8904 00 91
és
8904 00 99****Tolóhajó**

A mind vontatásra, mind tolóhajónak alkalmas, a 8904 vtsz.-hoz tartozó HR Magyarázat második bekezdésében leírt járművet minden esetben ide kell osztályozni.

8905 Világítóhajó, tűzoltóhajó, kotróhajó, úszódarú és más vízi jármű, ha elsődleges használati célja nem a közlekedés; úszódokk; fúrásra vagy kitermelésre szolgáló úszó vagy víz alá süllyeszthető berendezés

A fél és harmad hajótestek osztályozására vonatkozóan lásd a 8901 vtsz-hoz tartozó magyarázatot.

8906 Más hajó, a hadihajó és mentőcsónak is, az evezős csónak kivételével

A fél és harmad hajótestek osztályozására vonatkozóan lásd a 8901 vtsz-hoz tartozó magyarázatot.

XVIII. ÁRUSZTÁLY

OPTIKAI, FÉNYKÉPÉSZETI, MOZGÓFÉNYKÉPÉSZETI, MÉRŐ-, ELLENŐRZŐ-, PRECÍZIÓS, ORVOSI VAGY SEBÉSZETI MŰSZEREK ÉS KÉSZÜLÉKEK; ÓRÁK ÉS KISÓRÁK; HANGSZEREK; MINDEZEK ALKATRÉSZEI ÉS TARTOZÉKAI

90. ÁRUCSOPORT

OPTIKAI, FÉNYKÉPÉSZETI, MOZGÓFÉNYKÉPÉSZETI, MÉRŐ-, ELLENŐRZŐ-, PRECÍZIÓS, ORVOSI VAGY SEBÉSZETI MŰSZEREK ÉS KÉSZÜLÉKEK; MINDEZEK ALKATRÉSZEI ÉS TARTOZÉKAI**Általános megjegyzés:**

Ehhez az árucsoporthoz olyan háromlábú állványok tartoznak, amelyek kizárólag vagy elsősorban az ezen árucsoporthoz tartozó készülékekhez használhatók (lásd az ezen árucsoporthoz tartozó HR Magyarázat Általános Rendelkezéseinek (III.) részét).

Az ezen árucsoportba és a 8525 vtsz. alá tartozó fényképezőgépekhez használt háromlábú állványokat alapanyaguk szerint kell besorolni.

Az ehhez az árucsoporthoz tartozó háromlábú állványok alkatrészeit alkotóanyaguk szerint kell besorolni.

9001 Optikai szál és optikai szálból álló nyaláb; optikai szálból készült kábel, a 8544 vtsz. alá tartozó kivételével; polarizáló anyagból készült lap és lemez; bármilyen anyagból készült lencse (kontakt-lencse is), prizma, tükrök és más optikai elem nem szerelve, az optikailag nem megmunkált üvegből készült elem kivételével

E vtsz. alá tartoznak a látható fényhez használt, és a spektrum nem látható részéhez (infravörös és ultraibolya) alkalmas áruk is.

Nem tartoznak azonban e vtsz. alá az elektronikus „optikai” elemek, pl. az elektrosztatikus lencse, az elektromágneses lencse és az ún. térlencse (általában 85. árucsoport).

9001 10 10 Optikai szál, optikai szálból álló nyaláb és kábel

és
9001 10 90 Nem tartozik ezen alszám alá az optikai szál, optikai szálból álló nyaláb és kábel összekötésére szolgáló csatlakozó és adapter.

Lásd még a 8536 70 00 alszámhoz tartozó magyarázatot.

9001 20 00 Polarizáló anyagból készült lap és lemez

Ezen alszám alá tartozik a polarizáló anyagból készült fóliatekerccs, amit például az LCD modulok gyártásához használnak.

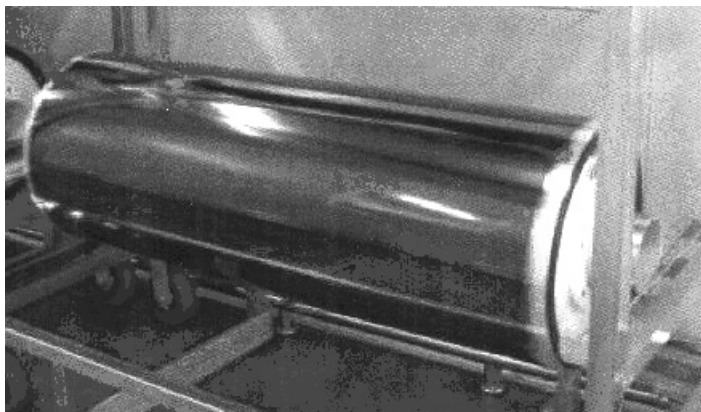

9001 90 00	Más Ezen alszám alá tartozik: 1. a rubinok és más optikai elemek lézerekhez; 2. a műanyagból készült Fresnel-lencsék, amelyeket pl. keretre szerelés után televíziós vevőkészülékek nagyító hatású ernyőjeként használnak.
9005	Távcső, látcső (két és egy szemlencsés), más optikai teleszkóp és ezek foglata; egyéb csillagászati műszer és foglata, a rádiócsillagászati műszer kivételével E vtsz. alá tartoznak az éjszakai látáshoz használt képerősítő készülékek.
9006	Fényképezőgép (a mozgófényképezési kivételével); fényképezési villanófény-készülék és villanókörte, a 8539 vtsz. alá tartozó kisülési cső kivételével
9006 10 00	Fényképezőgép nyomólemez vagy -henger készítésére Lásd a 9006 vtsz.-hoz tartozó HR Magyarázat (I) rész harmadik bekezdésének (17) pontját.
9010	Ebbe az árucsoportba más vtsz. alá nem besorolható fényképezési (mozgófényképezési is) készülék és berendezés laboratóriumi használatra; negatív-kiértékelő; vetítívászon
9010 50 00	Más fényképezési (mozgófényképezési is) berendezés és készülék laboratóriumi használatra; negatív-kiértékelő Ezen alszám alá tartozik a nyomtatott áramköri lapokat megvilágító készülék, amely a nyomtatott áramköri rajzok fényképnegatívjait megvilágítással másolja olyan szigetelő anyagból készült lapra, amelyből a nyomtatott áramköri lap készül. A készülék alapvetően ultraibolya lámpával felszerelt expozíciós kamrából áll, ebbe teszik bele a fényképnegatívot és a szigetelőlapot, amelyben a lapot a negatívval történő érintkezéssel exponálják vákuumban.
9013	Más vtsz. alá nem besorolható folyadékkristályos készülék; lézer, a lézerdióda kivételével; ebbe az árucsoportba más vtsz. alá nem besorolható más optikai készülék és műszer
9013 80 90	Más Ezen alszám alá tartozik a televíziókészülékek nagyító hatású ernyője, mely műanyagból készült optikai elemből (Fresnel-lencse), egy keretből és az ernyő speciálisan a televíziókészülék elé történő rögzítésére tervezett fémrúd-rendszerből áll.
9017	Rajzoló-, jelölő-, vagy matematikai számológép és eszköz (pl. rajzológép, pantográf, szögmérő, rajzolókészlet, logarléc, logartárcsa); ebbe az árucsoportba más vtsz. alá nem besorolható kézi hosszúságmérő eszköz (pl. mérőrúd és -szalag, mikrométer, körző)
9017 10 90	Más Ezen alszám alá tartozik a pantográffal vagy hasonlóval felszerelt rajzasztal.

- 9017 20 05** **Más rajzoló-, jelölő-, vagy matematikai számológép és eszköz**
–
9017 20 90 Ezen alszám alá tartozik:
1. nem fotogrammetriás célú koordinatográf;
 2. felismerhetően rajzoláshoz vagy jelöléshez különlegesen kialakított betűsablon.
- 9018** **Orvosi, sebészeti, fogászati vagy állatorvosi műszer és készülék, szcintigráf készülék is, más elektromos gyógyászati és látásvizsgáló készülék**
- 9018 50 10** **Nem optikai**
- Az általános felhasználásra szolgáló ultrahangos diagnosztikai berendezésen kívül ezen alszám alá tartoznak a különleges ultrahangos szemvizsgáló berendezések (mint a szaruhártya és a szemlencse vastagságát, vagy a szemgolyó hosszát meghatározó készülék).
- 9018 90 84** **Más**
- Ezen alszám alá tartozik:
1. elektromos defibrillátor, amely áramimpulzusokat ad a természetes szív működés visszaállításának érdekében. A készülék impulzuserőforrásból, valamint két defibrillációs elektródából áll és képes a páciensnek az elektródák által mért elektrokardiogram (EKG) jeleit képernyőn megjeleníteni vagy beépített nyomtatóval kinyomtatni;
 2. olyan orvosi készülék, amely gázt juttat a hasüregbe, hogy lehetővé váljék egyes szervek endoszkópos vizsgálata. A mérőműszerrel és kijelzővel felszerelt ilyen berendezésekhez két cső csatlakozik, amelyeknek a végén elzárócsap és egy hosszú tű található;
 3. orvosi váladékleszívó szivattyú, amely szivattyúból és leszívó készülékből áll, és amelyet műtőben vagy ambulanciákon használnak;
 4. „méhen belüli eszköz (IUD)” néven ismert fogamzásgátló berendezés, amely műanyag és rézhuzal, kolloid formájú réz vagy hormonhatóanyag együtteséből készült.
- 9021** **Ortopédiai készülék, mankó, sebészeti öv és sérvkötő; sín és törésnél alkalmazható egyéb eszköz; műtestrész; hallókészülék, továbbá fogyatékos vagy rokkantság korrigálására szolgáló és testen viselhető vagy hordozható vagy szervezetbe beültethető más készülék**
- E vtsz. értelmében a „fogyatékos vagy rokkantság korrigálására szolgáló” kifejezés csak olyan készülékeket jelent, amelyek ténylegesen átveszik vagy pótolják a sérült vagy működésképtelen testrész funkcióját.
- Nem tartoznak e vtsz. alá az olyan készülékek, amelyek egyszerűen enyhítik a sérülés vagy a rokkantság hatásait.
- Nem tartoznak továbbá e vámtarifaszám alá az osztómiás célra alkalmas készülékek (3006 91 00 alszám).
- 9021 39 90** **Más**
- Ezen alszám alá tartozik:
1. olyan lemez, amely állandó jelleggel a testben marad, pl. teljes csontnak vagy a csont egy darabjának pótlására;
 2. szövött csík szintetikus vagy mesterséges szálból, amelyet a térdízületbe ültetnek be az ín szalag pótlására a térdízület krónikus ín szalag instabilitása esetén.
- 9021 40 00** **Nagyothalló-készülék, az alkatrész és tartozék kivételével**
- Ezen alszám alá tartoznak a 9021 vtsz.-hoz tartozó HR Magyarázat IV. része által leírt berendezések, még szemüveg formájában is.

9021 50 00 Szívritmus-szabályozó készülék (pacemaker), az alkatrész és tartozék kivételével

Ezen alszám alá kizárólag a valódi kardiológiai szívritmus-szabályozó készülékek tartoznak. Ezen árucsoporthoz tartozó Megjegyzések (1) és (2) pontja értelmében az ilyen készülékek alkatrészei és tartozékai, mint pl. a burkolat, fél burkolat, a burkolat teteje és az elektródok a 9021 90 90 alszám alá tartoznak.

A pacemakerek külön behozott primer telepei és elektromos akkumulátorai a 8506 vagy 8507 vtsz. alá tartoznak. Az elsődlegesen a testbe beépített szívritmus-szabályozó készülék akkumulátorának feltöltésére szolgáló töltőkészülékek áramátalakítóval, amelyek töltéskor áramot indukálnak a pacemakerben lévő szekunder tekercsben, a 8504 vtsz. alá tartoznak.

9021 90 90 Más

Ezen alszám alá a következő, fogyatékoság vagy rokkantság korrigálására szolgáló készülékek tartoznak:

1. az emberi szervezetbe beültetett gyógyszeradagoló berendezések, amelyeket egy „orvosi szivattyú”-val, annak energiáforrásával és a gyógyszerartállyal közös burkolatba (házba) építettek össze;
2. „gyűrűprotézis”, azaz két réteg műanyaggal és szintetikus vagy mesterséges szálból készült szövettel borított rozsdamentes acélgyűrű. Ezeket pl. szívbillentyű-elégtelenség esetén sebészeti úton rögzítik a szívbillentyűhöz, hogy az újra képes legyen zárni;
3. „esernyő”-szűrő a szív vénájába (vena cava inferior) történő beépítésre, annak megakadályozására, hogy a trombózis (vérrög) és a légembólia ne jusson el a szívbe. Ez apró, ernyő formájú rozsdamentes acélövözetből készült vázból áll, amelyet vékony réteg elasztikus szintetikus anyag borít és amely úgy nyílik ki a vénában, mint az esernyő;
4. állandó húgycsőtágító műanyagból. Ezt a horgos, rúd alakú eszközt a húgycsőbe helyezik, hogy a vizelet el tudjon távozni onnan.

9022 Röntgen-, vagy alfa-, béta- vagy gammasugárázással működő berendezés orvosi, sebészeti, fogászati, vagy állatorvosi célra is, radiográf vagy radioterápiai készülék, röntgenső, és más röntgengenerátor, nagyfeszültségű generátor, vezérlőtábla és -asztal, ernyő, vizsgáló- vagy kezelőasztal, szék és hasonló**9022 12 00 Komputertomográf készülék**

Lásd a 9022 12 alszámhoz tartozó HR Magyarázatot.

A röntgenberendezésbe nem beépített videofelvevő rendszer, amely digitalizálja, szerkeszti és tárolja egy külső videokamera analóg jeleit, azonban a 8543 vtsz. alá tartozik. Ez alapvetően egy analóg jelből digitális alakító konverterből, egy szerkesztő számítógépből, monitorból és egy mágnesszalagos- vagy lemezes memóriából áll.

9022 90 00 Más, alkatrész és tartozék

Ezen alszám alá tartoznak a röntgensövek berillium ablakai.

9025 Fajsúlymérő és hasonló, folyadékban úszó mérőműszer; hőmérő, pirométer, barométer, higrométer és pszichrométer, regisztrálóval is, és mindezek egymással kombinálva is**9025 11 20 Folyadékkal töltött közvetlen leolvasású**

és

9025 11 80

A „közvetlen leolvasású” hőmérő az a fajta, amelyen a hőmérsékletet egy skálán a hőmérőben lévő folyadék szintje mutatja.

- 9026** Folyadék vagy gáz áramlásának, szintjének, nyomásának vagy más változó jellemzőinek mérésére vagy ellenőrzésére szolgáló eszköz, műszer és készülék (pl. áramlásmérő, szintjelző, manométer, hőmennyiségmérő), a 9014, 9015, 9028 vagy a 9032 vtsz. alá tartozó műszer és készülék kivételével
- 9026 20 20** Nyomásmérő vagy -ellenőrző
–
- 9026 20 80** Ezen alszámok alá tartozik az olyan gumiabroncsok felfújására szolgáló berendezés is, amelyen olyan nyomásmérő található, amit még akkor is nyomásmérőnek kell tekinteni, ha nem külső energiaforráshoz való csatlakoztatásra tervezték, hanem saját sűrített levegős tartályt foglal magában.
- 9027** Fizikai vagy vegyi analízisre szolgáló készülék és műszer (pl. polariméter, refraktométer, spektrométer, füst- vagy gázanalizátor); viszkozitást, porozitást, nyúlást, felületi feszültséget vagy hasonló jellemzőket mérő vagy ellenőrző eszköz és készülék; hő-, hang- vagy fénymennyiségek mérésére vagy ellenőrzésére szolgáló eszköz és készülék (a megvilágítási-időmérő is); mikrotom (metszetkészítő)
- 9027 10 10** Elektronikus
- Ezen alszám alá tartozik a lézeres levegőrészecske-számláló. Ez olyan elektronikus eszköz, amely meghatározza vagy ellenőrzi a szűrt levegő portartalmát, pl. ipari üzemekben vagy orvosi területen. A levegőmintában lévő porrészecskék lézersugarat hoznak létre a készülék mérőkamrájában olyan szűrt fény létrehozása érdekében, amelyet – lencserendszerrel sugárrá történő fókuszálást követően – fotodióda érzékel és alakít át elektromos jellé. A készülék előre beprogramozott hivatkozási (szám)adatok alapján határozza meg a portartalom mértékét és a mérési eredményt a műszer digitális kijelzője mutatja vagy külső szalagos nyomtatón írja ki. Interfész segítségével a mérési eredmény elektromos jel formájában kábelen automatikus adatfeldolgozó berendezésbe küldhető.
- 9027 30 00** Spektrométer, spektrofotométer és spektrográf, amely optikai kisugárással (ultraibolya, látható, infravörös) működik
- Ezen alszám alá tartozik a mikroprocesszorral vezérelt optikai jelek hullámhossz meghatározó és analizáló elektronikus műszere (többcsatornás optikai analizátor) spektrumanalízishez. A detektor által mért optikai jelek hullámhosszát digitális elektromos jellé alakítják át és összehasonlítják a referenciaértékekkel (analizált). Az összehasonlítás eredményét számítógép értékeli és jeleníti meg a berendezéshez csatlakoztatható külső monitoron.
- 9027 50 00** Más műszer és készülék, amely optikai sugárással (ultraibolya, látható, infravörös) működik
- Ezen alszám alá tartoznak a kórházi vegyi laboratóriumokban a vérszérum teljesen automatikus elemzésére használatos készülékek. Ezek alapvetően magából a valódi analizátorból (minta-előkészítő berendezéssel, reagensadagoló mechanizmussal és fotometriás mérőrendszerrel, amely fényforrásként halogénlámpát, érzékelőként fotodiódákat használ), egy ellenőrző és kiértékelő szerkezetből (mikroprocesszorral és a mérési eredményeket kijelző képernyővel) és az eredményeket regisztráló nyomtatóból állnak. Mindhárom egységet elektromos kábelek kötik össze egymással.
- 9027 80 99** Más
- Ezen alszám alá tartoznak a klímateszt-szekrények, amelyeket egy nyomáskamrával, elektromos fűtéssel, egy légnedvesítővel és egy elektromos egységgel szereltek fel, amelyben az elektronikai elemeket meghatározott nyomás, hőmérsékleti és nedvességi viszonyoknak tesznek ki, így szimulálva a későbbi használatuk során fellépő környezeti viszonyokat szolgálati élettartamuk, szigetelésük stb. tesztelése céljából.

9030**Oscilloszkóp, spektrumanalizátor és elektromos mennyiségek mérésére vagy ellenőrzésére szolgáló más műszer és készülék, a 9028 vtsz. alá tartozó mérőműszerek kivételével; alfa-, béta-, gamma-, röntgen-, kozmikus- vagy más ionizáló sugárzás kimutatására vagy mérésére szolgáló műszer és készülék**

A Kombinált Nomenklatúra értelmezésére szolgáló 3. b) általános szabály szerint az olyan műszerek és készülékek, amelyek mind elektromos, mind nem elektromos mennyiségek mérésére vagy ellenőrzésére alkalmasak, a 9030 vtsz. alá tartoznak, ha jellegük szerint elsősorban elektromos mennyiségek mérésére vagy ellenőrzésére használatosak. Ez áll fenn pl. a katódsugaras oszcilloszkóp és oszcillográf és, a fény- vagy UV-sugaras oszcillográf (9030 20 10–9030 20 99 alszám) esetében.

Az olyan műszerek és készülékek azonban, amelyeknek lényeges jellemzőjét nem lehet meghatározni, mivel azonos mértékben használatosak mind elektromos és mind nem elektromos mennyiségek mérésére vagy ellenőrzésére, nem tartoznak e vtsz. alá. Következésképpen, a Kombinált Nomenklatúra értelmezésére szolgáló 3. c) általános szabály szerint elektromos mennyiségek, mint pl. feszültség és ellenállás és nem elektromos mennyiségek, mint forgási sebesség, illeszkedési szög és a megszakítási pontok helyzete, mérésével gépjárműmotorok és gyújtási rendszerek tesztelését végző műszerek a 9031 vtsz. alá tartoznak.

9030 20 30**Más műszer regisztrálással**

Ezen alszám alá tartozik a fény- vagy UV-sugaras oszcillográf gyorsan változó elektromos mennyiségek méréséhez és rögzítéséhez. Ez a készülék, amelyet fény-, illetve UV-sugaras rekordernek vagy hurkos oszcillográfnak is neveznek, fényre vagy UV sugárra érzékeny papír segítségével rögzíti a megfigyelt periodikus jelenség jeleit.

9030 39 00**Más műszer regisztrálással**

Ezen alszám alá tartozik az elektromos tesztelő készülék vagy rendszer, amely meghatározza a nyomtatott áramkörök vagy más elektronikus alkatrészek és kijelzők üzemképességét és kijelzi bármely meghibásodását (pl. rövidzárlat vagy törés) elektromos mennyiségek, mint kapacitás, induktancia, impedancia, ellenállás és feszültség mérésével vagy ellenőrzésével.

Ezek az eszközök vagy rendszerek általában tartalmazzák egy mérő- és ellenőrző egységet (egy beviteli billentyűzettel, programmemóriával és katódsugárcső terminállal), amely elvégzi a mérést és összehasonlítja az eredményt a referencia-értékekkel, majd kijelzi azt. Tartalmazzák egy vezérlőegységet (automatikus adatfeldolgozó géppel vagy mikroprocesszorral), egy kimeneti nyomtatót a teszteredmények kinyomtatására és egy olyan szerkezetet, amely az ellenőrzött mintákat rendezi meghatározott tényleges jellemzőik szerint és kiszűri a hibásakat.

Nem tartozik azonban ezen alszám alá az olyan elektromos eszköz, amely azt ellenőrzi, hogy az elektronikus alkatrészek csomagolása hermetikusan zárt-e (9031 vtsz.).

9030 82 00**Félvezető lemez vagy gyártmány mérésére vagy ellenőrzésére**

Ezen alszám alá tartozik az elektromos tesztelő készülék vagy rendszer, amely meghatározza az elektromos mennyiségek, mint feszültség, frekvencia stb. mérésével vagy ellenőrzésével szeletek, chipek vagy más félvezető eszközök üzemképességét és kijelzi bármely meghibásodását, mint pl. az előre beállított értékektől való eltérést.

Ezek az eszközök vagy rendszerek általában tartalmazzák egy mérő- és ellenőrző egységet (egy beviteli billentyűzettel, programmemóriával és katódsugárcső terminállal), amely elvégzi a mérést és összehasonlítja az eredményt a referencia-értékekkel, majd kijelzi azt. Tartalmazzák egy vezérlőegységet (automatikus adatfeldolgozó géppel vagy mikroprocesszorokkal), egy kimeneti nyomtatót a teszteredmények kinyomtatására és egy olyan szerkezetet, amely az ellenőrzött mintákat rendezi meghatározott tényleges jellemzőik szerint és kiszűri a hibásakat.

Nem tartozik azonban ezen alszám alá az olyan elektromos eszköz, amely azt ellenőrzi, hogy az integrált áramkörök vagy más elektronikus alkatrészek csomagolása hermetikusan zárt-e (9031 vtsz.).

9031 **Ebben az árucsoportban másutt nem említett, mérő- vagy ellenőrző műszer, készülék és gép; profilvetítő**

9031 20 00 **Vizsgálópad (próbapad)**

A dízelmotorok üzemanyagbefecskendező-szivattyújának ellenőrzésére szolgáló vizsgálópad ugyanezen állványhoz rögzített lényeges alkotórészként egy elektromotort, valamint egy, a befecskendezőket és a befecskendező szivattyúelemek kimenetének vizsgálatára szolgáló, beosztással ellátott üvegcsöveket magában foglaló szerkezetet tartalmaz; felszerelhetik még segédberendezésekkel (pl. stroboszkóppal) a befecskendezés pontos időzítésének megállapítására.

9031 80 32 **Geometriai mennyiségeket mérő vagy ellenőrző műszer**

és

9031 80 34

Geometriai mennyiségek pl. a hosszúság, távolság, átmérő, sugár, görbület, szög, meredekség, térfogat és felületi érdesség.

Nem tartozik ezen alszám alá a síkfelületek ellenőrzésére szolgáló, laboratóriumi interferométer (9027 50 00 alszám).

9031 80 91 **Geometriai mennyiségeket mérő és ellenőrző műszer**

Lásd a 9031 80 32 és 9031 80 34 alszámokhoz tartozó magyarázatot.

Ezen alszám alá tartozik a vízmérték is.

91. ÁRUCSOPORT

ÓRÁK ÉS KISÓRÁK ÉS EZEK ALKATRÉSZEI**9102 Karóra, zsebóra és más óra, beleértve a stopperórát is, a 9101 vtsz. alá tartozó kivételével**

E vtsz. alá tartozik az elektronikus számológéppel kombinált óra is, amely együtt karóra vagy zsebóra formájú.

Nem tartozik ide az idő- és dátumkijelzős, ébresztőórával felszerelt elektronikus számológép (8470 10 00, 8470 21 00 vagy 8470 29 00 alszám).

9111 Tok kisóraszerkezethez és ennek részei

A kisóraszerkezet tokjához erősített óraszíj, -szalag vagy -karkötő a tokkal együtt sorolandó be. Ha azonban a tokkal együtt, de arra nem ráerősítve mutatják be, saját vámtarifaszámuk alá kell őket besorolni, mint a külön behozott óraszíjakat, -szalagokat vagy -karkötőket (9113 vtsz.).

9114 Más óraalkatrész**9114 10 00 Rugó, beleértve a hajszálrugót is**

Ezen alszám alá tartozik minden olyan rugó, amelyet óraszerkezetben használnak.

Példák a rugón és a hajszálrugón kívül:

1. pergésgátló rugó;
2. visszaállító rugó;
3. kilincskerék rugója, kiegyenlítő rugó, előfeszített rugó és keresztzugó.

Nem tartozik ezen alszám alá az óratokok és hasonló típusú tokok rugója, amelyek a XV. áruosztályhoz tartozó Megjegyzések 2. pontja értelmében általánosan használható részeknek minősülnek.

A rugóházba szerelt órarugó a 9114 90 00 alszám alá tartozik.

9114 90 00 Más

Ezen alszám alá tartozik:

1. elektromos vagy elektronikus alkatrészekből készült összeállítás, amely felismerhetően óra részét képezi, pl. egy elektronikus harangjáték órához;
2. ún. „állítócsavar” vagy „csavar” néven ismert árucikk;
3. az óra tokja és szerkezete közé tett, általában műanyagból készült ék;
4. kvarc oszcillátor órához (a rezgést fenntartó, elektronikus mikroáramkörrel összekapcsolt kvarc rezonátor).

92. ÁRUCSOPORT

HANGSZEREK; MINDEZEK ALKATRÉSZEI ÉS TARTOZÉKAI

- 9207** **Hangszer, amelyben a hangot elektromos úton keltik vagy erősítik (pl. orgona, gitár, tangóharmonika)**
- 9207 10 30** **Digitális zongora**
A szintetizátorokkal és a billentyűs hangszerekkel ellentétben, a digitális zongora billentyűelrendezése és -szélessége tökéletesen megegyezik az akusztikus zongoráéval (9201 vtsz.). Hangmintákat alkalmaznak az akusztikus zongora hangjának lehető legpontosabb visszaadására. A játékmód, beleértve a pedálhasználatot is, teljesen megfelel az akusztikus zongoránál alkalmazottnak. Általában beépített erősítőket és hangszórókat tartalmaznak.
- 9207 10 50** **Szintetizátor**
A szintetizátor abban különbözik a 9207 10 alszám alá tartozó más hangszertől, hogy az előre beprogramozott hangok (vagy „előre beállított dallamok”) mellett, amelyek modulálhatóak is, lehetőséget adnak a játékosnak saját hangok beprogramozására. A szintetizátorokban lehetnek más beépített elektronikus egységek is, mint pl. hangszín-váltó, erősítő, hangszóró, sorrendvezérlő, visszhangosító, hajlító, torzító és más effektus egység, valamint elektronikus dob gép.
- 9207 10 80** **Más**
Ezen alszám alá az olyan billentyűs hangszerek tartoznak, amelyeken a játékos csak az előre beprogramozott hangokat (vagy „elődallamokat”) tudja lejátszani. A játékos nem tud saját hangokat létrehozni és beprogramozni. A hangszer beépített erősítőt és hangszórót is tartalmazhat.

XIX. ÁRUSZTÁLY

FEGYVER ÉS LŐSZEREK; EZEK ALKATRÉSZEI ÉS TARTOZÉKAI

93. ÁRUCSOPORT

FEGYVEREK ÉS LŐSZEREK; EZEK ALKATRÉSZEI ÉS TARTOZÉKAI

- 9305** **A 9301–9304 vtsz. alá tartozó fegyverek alkatrésze és tartozéka**
- 9305 91 00** **A 9301 vtsz. alá tartozó hadi fegyverekhez**
- Ez alá az alszám alá a 9305 vtsz.-hoz tartozó HR Magyarázat (1)–(7) pontjában felsorolt alkatrészek osztályozhatók, feltéve, hogy típusuk és kidolgozásuk alapján jól láthatóan alkalmatlanok vadász-, sport-, céllövő, vagy más, a 9302 00 00, 9303 és a 9304 00 00 vtsz. alá tartozó fegyverhez.
- 9306** **Bomba, gránát, torpedó, akna, lövedék és hasonló harci lőszer, valamint ezek alkatrésze; töltény és más lőszer és lövedék, valamint ezek alkatrésze, beleértve a töltény- és lövedéktömítő anyagokat is**
- 9306 21 00** **Töltény sörétes fegyverhez**
- A sörétes fegyver tölténye olyan lőfegyverből kilőtt összetett egység, amely lövedékből (sörét vagy golyó) és olyan házból áll, amely a robbanótöltetet és a detonátort tartalmazó fém alapot foglalja magában.
- 9306 30 10** **A 9302 vtsz. alá tartozó revolverekhez és pisztolyokhoz, valamint a 9301 vtsz. alá tartozó géppisztolyokhoz**
- Az ide tartozó, lőfegyverhez szánt töltények közös jellemzője, hogy rövidek és tömörek.
- Ilyen alkatrészek pl. ház, az ütőszeggel is, lövedék alaplap vörösrézéből. A nem vagy csak durván megmunkált alkatrészek is ide tartoznak.
- 9306 30 30** **Katonai fegyverekhez**
- Ide tartozik a puska és karabély tölténye (a lőpor nélküli gyakorlótöltény és hasonló kivételével [9306 30 90 alszám]) golyókkal, üresen, a gyújtólövedék, a páncéltörő lövedék stb.

XX. ÁRUSZTÁLY

KÜLÖNFÉLE ÁRUK

94. ÁRUCSOPORT

BÚTOR; ÁGYFELSZERELÉS, MATRACOK, ÁGYBETÉTEK, PÁRNÁK ÉS HASONLÓ PÁRNÁZOTT LAKBERENDEZÉSI CIKKEK; MÁSHOL NEM EMLÍTETT LÁMPÁK ÉS VILÁGÍTÓFELSZERELÉSEK; MEGVILÁGÍTOTT JELZÉSEK, REKLÁMFELIRATOK, NÉVTÁBLÁK ÉS HASONLÓK; ELŐRE GYÁRTOTT ÉPÜLETEK

- 9401** **Ülőbútor (a 9402 vtsz. alá tartozó kivételével), ágygá átalakítható ülőbútor is, és ezek részei**
- 9401 10 00** **Ülés légi járműhöz**
Az ezen alszám alá tartozó üléseket általában könnyű, de ellenálló anyagokból (pl. duralumíniumból) készítik.
A legtöbb esetben ezek eltérő felépítésük (állítható helyzet, különleges rögzítési módok a padlózathoz vagy a falhoz, biztonsági övek vagy beépítésükre kialakított helyek stb.) alapján különböztethetők meg más szállítóeszközök üléseitől.
A légi járművek katapult ülései nem tekinthetők a 9401 vtsz. alá tartozó üléseknek, hanem a légi jármű alkatrészeként kell azokat besorolni (8803 vtsz.).
- 9401 90 10** **Légi jármű üléséhez**
Nem tartoznak ezen alszám alá a légi jármű személyzeti üléseinek hidraulikus beállító és rögzítő szerkezetei (8412 21 20 vagy 8412 21 80 alszám).
- 9403** **Más bútor és részei**
A különböző anyagokból készített asztalokat azon anyag szerint kell besorolni, amelyből a támaszték (lábak és keret) készült, kivéve, ha a Kombinált Nomenklatúra értelmezésére vonatkozó 3.b) általános szabály alkalmazása szerint az asztallap anyaga határozza meg az áru lényeges jellemzőjét, például azáltal, hogy értékesebb anyagból készült (ez az eset áll fenn, ha az asztallapot nemesfém, üvegből, márványból vagy ritka fafajtából készítették).
- 9404** **Ágybetét; ágyfelszerelés (pl. matrac, paplan, dunna, vánkos, henger alakú párna és kispárna) és hasonló lakberendezési cikk, rugóval ellátva vagy bármilyen anyaggal párnázva, vagy belsőleg szerelve, vagy gumi- vagy műanyag szivacsból, bevonva is**
- 9404 10 00** **Ágybetét (matractartó)**
Lásd a 9404 vtsz.-hoz tartozó HR Magyarázat (A) részét.
- 9404 90 10** **Más**
és
9404 90 90
Ezen alszámok alá tartoznak a 9404 vtsz.-hoz tartozó HR Magyarázat (B) részének (2) pontjában felsorolt árucikkek.
Ezen alszámok alá kell besorolni a kiterjesztett vagy hab formájú műanyaggal, gumiszivaccsal, vattával, nemezzel vagy flannellel kitömött elektromos fűtésű párnákat is.

9405 Lámpa és világítófelszerelés, beleértve a keresőlámpát és a spotlámpát is, és mindezek másutt nem említett alkatrésze; megvilágított jelzések, reklámfeliratok, cégtáblák és hasonlóak, állandó jellegű fényforrással szerelve, valamint mindezek másutt nem említett alkatrésze

9405 40 10 Keresőlámpa és spotlámpa

Lásd a 9405 vtsz-hoz tartozó HR Magyarázat (I) részének harmadik és negyedik bekezdését.

9406 00 Előre gyártott épület

9406 00 11 Mobil lakóépület

A mobil lakóépületek például az alábbi jellemzőkkel rendelkeznek:

- a külső felületek különböző anyagokból állhatnak (fa, műanyag, alumínium stb.),
- hosszúságuk általában 7 m-től 11 m-ig, szélességük 3 m-től 4 m-ig, magasságuk 3 m-től 4 m-ig és súlyuk 1 t-től 4,5 t-ig terjed,
- lehet kétoldali ferde tetőfelületük,
- belső terük teljes egészében lakhatás céljára van berendezve,
- középen egy szimpla vagy dupla tengellyel rendelkeznek, amelyet kisméretű kerekkel és egy vontatórúddal látnak el, ami az épület telephelyen történő rövid távolságra való mozgását teszi lehetővé,
- a közúti közlekedésben kizárólag pótkocsira vagy tehergépkocsira történő felrakással vehetnek részt, mivel sem elektromos jelzőberendezésekkel, sem fékberendezésekkel nem rendelkeznek és így a közúti közlekedés szempontjából nem lehet őket nyilvántartásba venni.

95. ÁRUCSOPORT

JÁTÉKOK, JÁTÉKSZEREK ÉS SPORTESZKÖZÖK; MINDEZEK ALKATRÉSZEI ÉS TARTOZÉKAI**9503 00****Triciklik, rollerek, pedálos autók és hasonló kerekes játékok; játék babakocsik; babák; más játékok; csökkentett méretű („méretarányos”) modellek és szórakozásra szánt hasonló modellek, működő is; mindenféle kirakós játékok (puzzle)**

E vámtarifaszám alá tartozik:

1. felfújható áruk, különböző formákban és méretekben, amelyeket vízi használatra szántak, mint például úszógumik, állatfigurák stb., díszített is, a játék felületén vagy abban való ülésre tervezettek is;
2. felfújható gumicsónakok, amelyeket a gyerekek számára a csónakban való játszásra terveztek.

Nem tartozik e vámtarifaszám alá:

- a) felfújható karúszók, nyakpárnák, övek vagy hasonló árucikkek, amelyek nem biztonsági vagy mentési célokra szolgálnak, hanem a személy számára lebegést, vagyis a víz felett tartást biztosítják, például úszástanulás közben (9506 vtsz.);
- b) felfújható matracok (általában alkotóanyaga szerint);
- c) olyan árucikkek, amelyek kivitelezésük miatt kizárólag állatok számára készültek (például illatos macskamentát tartalmazó „szövetegér”, bivalybőr cipők „rágásra”, műanyag csontok).

Lásd ezen árucsoporthoz tartozó Megjegyzések 5. pontját is.

9503 00 10**Triciklik, rollerek, pedálos autók és hasonló kerekes játékok; játék babakocsik**

Ezen alszám alá tartoznak a gyermekek számára tervezett, belső égésű dugattyús motorral működő kerekes játékok, az ún. „quad járművek”, feltéve, hogy megfelelnek a következő kritériumoknak:

- sebességük legfeljebb 20 km/óra,
- nettó tömegük legfeljebb 50 kg,
- a motor hengerűrtartalma legfeljebb 49 cm³,
- egy sebességesek,
- csak egy a hátsókerékre ható fékrendszerrel rendelkeznek.

Ellentétben a legtöbb, ezen alszám alá tartozó kerekes játékokkal, a „quad járműveket” göröngyös terepen történő használatra tervezeték.

Ha a fenti kritériumok valamelyikének nem felel meg, a „quad járműveket” a 8703 vtsz. alá kell besorolni.

9503 00 21**Babák**

Lásd a 9503 vtsz.-hoz tartozó HR Magyarázat (C) pontjának első két bekezdését.

Lásd még a 9503 00 81–9503 00 99 alszámokhoz tartozó magyarázatot.

A Kombinált Nomenklátúra értelmezésére szolgáló 2. a) általános szabály szerint ide tartoznak az össze nem állított vagy a szétszerelt babák is.

9503 00 29**Rész és tartozék**

Lásd a 9503 vtsz.-hoz tartozó HR Magyarázat (C) pontjának harmadik bekezdését.

9503 00 35
és
9503 00 39

Építőkészlet és építőjáték

Ezen alszámok alá tartoznak az olyan játék jellegű építőkészletek és építőjátékok, amelyek nem kicsinyített méretű („méretarányos”) modellek összeszerelhető készletben. Ezek a termékek az alábbi jellemzőkkel rendelkeznek:

- két vagy több együtt csomagolt különálló elemből állnak,
- az egyedi elemek kölcsönösen összekapcsolhatók és önmagukban játékra nem alkalmasak. Összeállítási utasítást mellékelhetnek ezekhez a készletekhez.

9503 00 41
és
9503 00 49

Állat vagy nem ember formájú játék

A Kombinált Nomenklátúra értelmezésére szolgáló 2. a) általános szabály szerint ezen alszámok alá tartoznak az összeszeretlen vagy a szétszerelt állat vagy nem ember formájú játékok is.

9503 00 70

Más játék készletben

Ezen alszám alkalmazásában a „készlet” két vagy több különböző típusú, elsősorban szórakozási célú termék olyan együttesét jelenti, amelyet a kiskereskedelmi forgalom számára egyazon csomagolásban szerelnek ki oly módon, hogy átcsomagolás már nem történik.

Nem minősülnek különböző típusú terméknek azok a termékek, amelyek ugyanazon alszám alá tartoznak, kivéve a 9503 00 95 és a 9503 00 99 alszámok esetében (ezek az alszámok különböző típusú vegyes termékeket foglalnak magukban).

A készletet alkotó árucikkek mellett jelen lehetnek az árucikkekkel való használatra szánt egyszerű kiegészítők és kisebb jelentőségű tárgyak is (például játékkállat esetén műanyag sárgarépa vagy műanyag ecset).

A 95. árucsoporthoz tartozó Megjegyzések 4. pontja értelmében az alszám alá a gyermekek szórakozását szolgáló olyan készletek tartoznak, amelyekben a 9503 vtsz. alá tartozó árucikkek egy vagy több további olyan tárggyal vannak kombinálva, amelyek külön bemutatva más vtsz. alá tartoznának, azzal a feltétellel, hogy a kombináció megtartja alapvető játékjellegét. Például:

- öntőformákat és mintázópasztához való sablonokat tartalmazó olyan játékkészletek, amelyekben más tárgyak, például festéktubusok vagy festékkorongok, mintázópaszta, ceruza és kréta is található,
- a 9503 vtsz. alá tartozó árucikkekből összeállított, gyermekeknek szánt olyan kozmetikai készletek, amelyekben a 3304 vtsz. alá tartozó készítmények is található.

Nem tartoznak azonban az alszám alá azok a gyermekeknek szánt, a 3304 vtsz. alá tartozó készítményekből összeállított kozmetikai készletek, amelyekben nem található olyan árucikkek, amelyek a 9503 vtsz. alá tartoznának (3304 vtsz.).

Ezen alszám alkalmazásában a „készlet” két vagy több különböző árucikkeknek a kiskereskedelmi forgalom számára egyazon csomagolásban kisserelt olyan együttesét is jelenti, amelyet már nem fognak átcsomagolni, és amely egy konkrét típusú szórakozási formához, munkához, személyhez vagy foglalkozáshoz kötődik (például oktatási-nevelési célú játékok).

9503 00 75
és
9503 00 79

Beépített motorral működő más játék és modell

Ezen alszámok tekintetében a „motor” kifejezés mindenféle, a 8406–8408, 8410–8412 vagy a 8501 vtsz. alá tartozó motort vagy erőgépet jelent, pl. pneumatikus erőgépet és motort, lendkerekes, rugós vagy súllyal működő motort.

9503 00 81
–
9503 00 99

Más

Ezen alszámok alá tartoznak az ember formájú figurák pl. film, mese vagy képregény hősök, indiánok, űrhajósok vagy katonák, amelyek részei nem mozgathatóak, ruházatuk nem választható el a figurától és alaplapra, talapzatra vagy hasonló alapra rögzítették azokat olyan módon, hogy támasztás nélkül szilárdan megállnak.

Az ilyen figurák gyakran gyűjteménysorozatok részei. Mivel kicsik, könnyűek és szilárdak, gyakran gyermekjátékként szolgálnak. Szórakoztató jellegük tehát lényegesebb, mint a díszítő értékük.

A Kombinált Nomenklátúra értelmezésére szolgáló 2. a) általános szabály szerint ide tartoznak az összeszeretlen és a szétszerelt ember formájú figurák is (ólmkatonák és hasonló).

9504 Szórakozóhelyi felszerelés, asztali vagy társasjáték, beleértve a tivoli játékot, a biliárdot, a különféle típusú játékkaszinó-asztalt és az automata tekepálya-felszerelést is

9504 90 10 Elektromos autóverseny-készlet, verseny jellegű

Az ezen alszám alá tartozó termékek két vagy több autó egyidejű versenyeztetésére alkalmas két vagy több pályát tartalmaznak.

9505 Ünnepi, farsangi vagy más szórakoztató tárgy, beleértve a bűvésztárgyat és a beugratós tréfaelléklet is

Kiegészítve a 9505 vtsz-hoz tartozó HR Magyarázat (A) részét, ahhoz, hogy a termékeket ünnepi tárgynak lehessen tekinteni, dekorációs értékkel kell rendelkezniük (kivitelezés és díszítés), és kizárólag úgy tervezték, gyártották és ismerik fel őket, mint ünnepi tárgyak. Ezeket a termékeket az év egy meghatározott napján vagy időszakában használják.

Ezek a termékek kialakításuknak és kivitelezésüknek megfelelően (nyomatok, díszítések, szimbólumok vagy feliratok) meghatározott ünnepi alkalmakon történő felhasználásra szolgálnak.

Az „ünnepi alkalom” az év egy olyan meghatározott napja vagy időszaka, amelyet valamely közösség jellegzetes szimbólumokkal és a hozzájuk kapcsolódó szokásokkal különböztet meg. Ezeknek az ünnepségeknek egy része még az ókorban, bizonyos vallási események rituális megünneplésével kezdődött; más alkalmakat széles körben ünnepelek és a nemzeti életben bírnak jelentőséggel. Ilyen eseményekre példa a Karácsony, a Húsvét, a Halloween, a Bálint-nap (Valentin-nap), a születésnapok és a házasságkötések.

A következő termékeket szintén ünnepi tárgyakként kell tekinteni:

- idényjellegű témákat megjelenítő vagy az évszakhoz kapcsolódó tevékenységet végző szobrocskák ünnepi küllemmel,
- mesterséges Halloween-tökök (mosolygó is),
- a húsvéti ünnepeken hagyományosan használt tárgyak (például [nem csomagolási célra szolgáló] mesterséges húsvéti tojások, sárga húsvéti csibék és húsvéti nyuszik),
- nyomtatott papírdekorációk, amelyeket torták köré tesznek és valamely konkrét ünnepi alkalomhoz kapcsolódnak,
- ünnepi kivitelezésű és dekorációs célú kerámia cikkek.

Nem tartoznak ide a használati tárgyak, még akkor sem, ha kivitelezésük vagy díszítésük megfelel egy adott ünnepi alkalomnak.

Nem tartoznak e vámtarifaszám alá:

- a) játékok, beleértve a kitömött állatokat és játékszereket;
- b) dekorációval ellátott állandó mágnesek (az ún. „hűtőmágnesek”);
- c) fényképkeretek;
- d) csomagolási célokra használt mesterséges húsvéti tojások;
- e) angyalszobrok;
- f) csokoládé vagy édesség csomagolására használt miniatűr dísz tárgyak (például kékításká vagy csengettyű formájúak);
- g) tartók és dobozok (például karácsonyfa vagy Mikulás formájúak);
- h) ünnepi dekorációkkal ellátott gyertyatartók;
- ij) ünnepi kivitelezésű és használati célú kerámia cikkek;
- k) ünnepi dekorációval ellátott asztalkendők, asztalterítők és szalvéták;
- l) ruhák és öltözetek.

- 9506** **Általános fizikai gyakorlatokhoz, tornához, atlétikához, más sporthoz (beleértve az asztaliteniszt is) vagy szabadtéri játékokhoz való, ebben az árucsoportban másutt nem említett cikk és felszerelés; úszómedence és pancsolómedence**
- 9506 11 10** **Sífutó sítalp**
- Az ezen alszám alá tartozó termékek nagyon könnyűek és keskenyebbek, mint a lesikló sítalpak.
- 9506 11 80** **Más sítalp**
- Ezen alszám alá tartozik a síugró sítalp. Ez jelentősen hosszabb és szélesebb, mint a normál sítalp. Perem nélküli lesiklófelületébe hornyokat vágtak.
- 9506 29 00** **Más**
- Ezen alszám alá tartoznak azok a felfújható karúszók, nyakpárnák, övek vagy hasonló árucikkek, amelyek nem biztonsági vagy mentési célokra szolgálnak, hanem az úszni tanuló személy lebegését biztosítják.
- Nem tartozik ezen alszám alá:
- mentőövek és mentőmellények (alkotóanyag);
 - játék céljára készített felfújható árucikkek (9503 vtsz.).
- 9506 31 00** **Golfütő, komplett**
- A golfütő nyele acél, alumínium vagy szénszálal anyagból készül, amelynek egyik végén bőr vagy gumi markolat található, a másikon pedig a fából vagy acélból készült fej. A különféle fejek rugalmassága különböző, hogy eltérő röppályát biztosítsanak.
- 9506 32 00** **Labda**
- A golfabdán félkörben hornyok vannak, hogy a labda simán repüljön. A versenyabdák legnagyobb tömege 45,93 g, és átmérőjük legalább 42,67 mm.
- 9506 40 00** **Asztalitenisz-felszerelés**
- A gömbölyű asztalitenisz labdák celluloidból vagy hasonló anyagokból készülnek, tömegük 2,7 g, és átmérőjük 40 mm és a kerületük körülbelül 12,6 cm.
- Az asztalitenisz háló 15,25 cm magas és 183 cm széles.
- 9506 59 00** **Más**
- Ezen alszám alá tartoznak a tollaslabda ütők, amelyek kisebbek és könnyebbek, mint a teniszütők. Nyelük vékonyabb és nagyon rugalmas.
- Ezen alszám alá tartozik a fallabda (squash) ütője is.
- 9506 61 00** **Teniszlabda**
- A gumiból készült, nemezzel borított teniszlabda varrat nélküli. Átmérője 6,35 cm és 7,30 cm közötti. Legkisebb tömege 56,00 g, a legnagyobb pedig 59,40 g.
- 9506 62 00** **Felfújható**
- Ezen alszám alá tartoznak továbbá az általános fizikai gyakorlatokhoz használt felfújható tornalabdák is.

- 9506 69 10** **Krikett- és pólólabda**
- A krikettlabda összepréselt kócot, fűrészport és parafát tartalmaz bőr borításban. Kerülete 20,50–22,90 cm, tömege 133 g és 163 g közötti.
- A pólólabdák fából, bambuszból vagy műanyagból készülnek, átmérőjük 7,6–8,9 cm, tömegük 120–135 g.
- 9506 69 90** **Más**
- Ezen alszám alá tartoznak zsonglórldák bármilyen méretben, kivitelezésben és súlyban, gyerekek vagy felnőttek számára is.
- 9506 70 10** **Jégkorcsolya**
- Ezen alszám alá tartozik a korcsolyával felszerelt korcsolyacipő.
- 9506 70 30** **Görkorcsolya**
- Ezen alszám alá tartozik a görkorcsolyával felszerelt korcsolyacipő.
- 9506 91 10** **Gyakorló berendezés szabályozható ellenállással**
- Ezen alszám alá tartozik az olyan gyakorló berendezés, mint például az evezőpad, a szobakerékpár, a lépcsőgép és a járópad, amely mechanikusan szabályozható annak megfelelően, hogy a használó milyen erőt kíván kifejteni.
- 9506 99 10** **Krikett- és pólófelszerelés, a labdák kivételével**
- Ezen alszám alá tartozik a krikettütő (keményfából, legnagyobb szélessége 10,8 cm, legnagyobb hosszúsága 96,5 cm) és a pólóütő.
- 9506 99 90** **Más**
- Ezen alszám alá tartoznak a dobókorongok („frizbik”) gyerekek vagy felnőttek számára is.
- 9507** **Horgászbot, halhorog és más horgászfelszerelés; merítőháló, lepkeháló és hasonló; csalimadár (a 9208 vagy a 9705 vtsz. alá tartozó kivételével) és hasonló vadászati vagy lövészeti felszerelés**
- 9507 10 00** **Horgászbot**
- Lásd a 9507 vtsz-hoz tartozó HR Magyarázat (3) pontját.
- 9507 90 00** **Más**
- Ezen alszám alá tartozik:
1. merítőháló, lepkeháló és hasonló háló, amelyeket a 9507 vtsz-hoz tartozó HR Magyarázat (2) pontja említ;
 2. a 9507 vtsz-hoz tartozó HR Magyarázat (3) pontjában említett horgászfelszerelés, (a horgászboton kívül);
 3. a 9507 vtsz-hoz tartozó HR Magyarázat (4) pontjában említett vadászati és lövészeti csalik és felszerelések.

96. ÁRUCSOPORT

KÜLÖNBÖZŐ ÁRUK

- 9601** **Megmunkált elefántcsont, csont, teknősbékahéj, szarv, agancs, korall, gyöngyház és faragásra alkalmas más állati eredetű anyag és ezekből készült áru (beleértve az öntéssel formázott árut is)**
A „megmunkált” kifejezés meghatározását lásd a 9601 vtsz.-hoz tartozó HR Magyarázat második bekezdésében.
- 9602 00 00** **Megmunkált növényi vagy ásványi eredetű, faragásra alkalmas anyag és ezekből készült áru; öntött vagy faragott tárgy viaszból, sztearinból, természetes mézgüléből vagy természetes gyantából vagy mintázó pasztából, és másutt nem említett formázott vagy faragott tárgy; nem kemény megmunkált zselatin (a 3503 vtsz. alá tartozó zselatin kivételével) és ebből készült áru**
A „megmunkált” kifejezés meghatározását lásd a 9601 vtsz.-hoz tartozó HR Magyarázat második bekezdésében, amelyet értelemszerűen kell alkalmazni.
A lap, rúd, pálca és hasonló alakban bemutatott agglomerált tajték és ámbra, egyszerű öntésnél tovább nem megmunkálva, a 2530 vtsz. alá tartozik.
- 9603** **Seprű, kefe és ecset (gép, készülék- vagy járműalkatrészt képező kefe is), kézi működtetésű, mechanikus padlóseprő motor nélkül, nyeles felmosó-, mosogatóruha és tollseprű, kefe, seprű vagy ecset előállításához előkészített csomó és nyaláb; szobafestő párna és henger, gumibetétes törlő (a gumi-hengeres kivételével)**
- 9603 10 00** **Seprű, kefe és ecset, vesszőből vagy más növényi eredetű anyagból, egybekötve, fogóval is**
Lásd a 9603 vtsz.-hoz tartozó HR Magyarázat (A) pontját.
- 9603 21 00**
–
9603 29 80 **Fogkefe, borotvaecset, hajkefe, körömkefe, szemöldökkefe és más test- és szépségápolásra szolgáló kefe, valamint ilyen készülék részét képező kefe is**
A szemöldökkefe általában néhány köteg, a nyélre derékszögben felerősített szőrcsomóból áll.
A ruhakefe és a cipőkefe nem tartoznak ezen alszámok alá (9603 90 91 alszám).
- 9603 40 90** **Szobafestő párna és henger**
Lásd a 9603 vtsz.-hoz tartozó HR Magyarázat (F) pontjának első két bekezdését.
- 9603 90 10** **Kézi működtetésű mechanikus padlóseprő, nem motorizált**
Lásd a 9603 vtsz.-hoz tartozó HR Magyarázat (C) pontját.
- 9606** **Gomb, franciakapocs, patentkapocs és patent, gombtest és ezek más részei; nyers gomb**
- 9606 30 00** **Gombtest és a gomb más része; nyers gomb**
Lásd a 9606 vtsz.-hoz tartozó HR Magyarázat negyedik bekezdésének (1), (2) és (3) pontját.

- 9608** **Golyóstoll, filc- és más, szivacsvégű toll és jelző; töltőtoll, rajzolótoll és egyéb toll; másoló töltőtoll (átírótoll); töltőceruza vagy csúszóbetétes ceruza; tollszár, ceruzahosszabbító és hasonló; mindezek részei (beleértve a kupakot és a klipszet is), a 9609 vtsz. alá tartozó áru kivételével**
- 9608 10 10** **Golyóstoll**
- 9608 10 99** Lásd a 9608 vtsz-hoz tartozó HR Magyarázat (1) pontját.
Az ezen alszámok alá tartozó árucikkekben lehet elektronikus időmérő (általában digitális kijelzővel).
- 9608 31 00** **Töltőtoll, rajzolótoll és egyéb toll**
- 9608 39 90** Lásd a 9608 vtsz-hoz tartozó HR Magyarázat (3) pontját.
- 9608 40 00** **Töltőceruza vagy csúszóbetétes ceruza**
- Lásd a 9608 vtsz-hoz tartozó HR Magyarázat (5) pontját.
- 9608 91 00** **Tollhegy és tollhegycsúcs**
- Ezen alszám alá tartozik a stencilekhez használt különleges tollak hegye is.
- 9608 99 00** **Más**
- Ezen alszám alá tartoznak a golyóstollak golyói; ezek általában volfrám-karbidból vagy más fémből is készülnek (kivéve az acélból készítéseket, 7326 vagy 8482 vtsz.), átmérőjük 0,6–1,25 mm.
- A tollhegyek és tollhegycsúcsok golyóit azonban anyaguktól függetlenül a 9608 91 00 alszám alá kell besorolni (lásd a 9608 vtsz-hoz tartozó HR Magyarázat alkatrészekre vonatkozó részét).
- 9609** **Ceruza (a 9608 vtsz. alá tartozó kivételével), rajzkréta, ceruzabél, pasztellkréta, rajzszén, író- vagy rajzkréta és szabókréta**
- 9609 10 10 és 9609 10 90** **Ceruza és rajzkréta merev hüvelybe ágyazott bélével**
- Lásd a 9609 vtsz-hoz tartozó HR Magyarázat első bekezdésének (B) pontját.
- 9609 20 00** **Ceruzabél, fekete vagy színes**
- Lásd a 9609 vtsz-hoz tartozó HR Magyarázat harmadik bekezdésének (7) pontját.
- 9612** **Írógép- és hasonló szalag, tintával vagy más anyaggal – lenyomat készítésére – átitatva, orsón vagy kazettában is; bélyegzőpárna, dobozzal is, átitatva vagy sem**
- 9612 10 10** **Szalag**
- 9612 10 80** Lásd a 9612 vtsz-hoz tartozó HR Magyarázat első bekezdésének (1) pontját.
- 9612 20 00** **Bélyegzőpárna**
- Lásd a 9612 vtsz-hoz tartozó HR Magyarázat első bekezdésének (2) pontját.
- 9613** **Öngyújtó és más gyújtó, mechanikus vagy elektromos is, és ezek alkatrésze, a tűzkő és a kanóc kivételével**
- E vámtarifaszám alá tartoznak az elektronikus zsebszámológéppel és/vagy elektronikus időmérővel egybeépített gyújtók is.
- 9614 00** **Pipa (pipafej is), és szivar- és cigarettaszipka és ezek részei**
- 9614 00 10** **Fa- vagy gyökértömb pipakészítéshez durván alakítva**
- Lásd a 9614 vtsz-hoz tartozó HR Magyarázat első bekezdésének (4) pontját.

XXI. ÁRUCSOPORT

MŰVÉSZETI TÁRGYAK, GYŰJTEMÉNYDARABOK ÉS RÉGISÉGEK

97. ÁRUCSOPORT

MŰVÉSZETI TÁRGYAK, GYŰJTEMÉNYDARABOK ÉS RÉGISÉGEK

9705 00 00

Állattani, növénytani, ásványtani, anatómiai, történelmi értékű, archeológiai, paleontológiai, etnográfiai vagy numizmatikai gyűjtemény és gyűjteménydarab

1. Ezen alszám alá tartoznak azok a gépjárművek, amelyek:

- eredeti állapotukban vannak, alvázuk, kormányművük vagy fékrendszerük, motorjuk stb. lényegesen nem változott,
- legalább 30 évesek, és
- olyan modellhez vagy típushoz tartoznak, amelyet ma már nem gyártanak.

Nem tekintendők történelmi értékű vagy etnográfiai jelentőségű gépjárműnek és ezért nem sorolandók ezen alszám alá azok a gépjárművek, amelyekről az illetékes hatóság azt állapítja meg, hogy nem képviselnek jelentős előrelépést az emberi civilizáció fejlődésében és e fejlődés egy adott szakaszát sem illusztrálják.

Ezeknek a járműveknek olyan tulajdonságokkal is rendelkezniük kell, amelyek indokolják gyűjteményekbe való bekerülésüket, tehát:

- viszonylag ritkák,
- rendszeren nem eredeti rendeltetésükre használják őket,
- csak a hasonló használati cikkek rendes kereskedelmi forgalmán kívül, speciális ügyletek révén forgalmazzák őket, és
- azoknál értékesebbek.

2. Történelmi értékű gyűjteménydarabként ezen alszám alá tartoznak továbbá:

- a) gyártási időpontjuktól függetlenül azok a gépjárművek, amelyeket bizonyíthatóan történelmi eseményeken használtak;
- b) azok a versenygépjárművek, amelyeket bizonyíthatóan kizárólag versenyzés céljára terveztek, gyártottak és használtak, és amelyekkel rangos országos vagy nemzetközi sporteseményeken kiemelkedő eredményt értek el.

3. A fenti járművek alkatrészeként vagy tartozékaként használt árucikkek akkor tartoznak ezen alszám alá, ha maguk is gyűjteménydarabok, függetlenül attól, hogy az említett járművekbe való beszerelés céljából kívánják-e őket behozni.

A bizonyítás megfelelő dokumentumok, például szakkönyvek vagy speciális szakirodalom bemutatásával vagy elismert szakértők szakvéleménye útján történhet.

A fenti magyarázatok értelemszerűen alkalmazandók a motorkerékpárokra is.

A másolatok semmilyen esetben nem tartoznak ide (általában 87. árucsoport).