

**KERESKEDELMI ÉS EGYÜTTMŰKÖDÉSI MEGÁLLAPODÁS EGYRÉSZRŐL AZ EURÓPAI UNIÓ ÉS
AZ EURÓPAI ATOMENERGIA-KÖZÖSSÉG, ÉS MÁSRÉSZRŐL NAGY-BRITANNIA ÉS ÉSZAK-
ÍRORSZÁG EGYESÜLT KIRÁLYSÁGA KÖZÖTT**

PREAMBULUM	20
ELSŐ RÉSZ: KÖZÖS ÉS INTÉZMÉNYI RENDELKEZÉSEK.....	23
I. cím: Általános rendelkezések.....	23
II. cím: Az értelmezés és a fogalommeghatározások alapelvei.....	23
III. cím: Intézményi keret	24
MÁSODIK RÉSZ: KERESKEDELEM, KÖZLEKEDÉS, HALÁSZAT ÉS EGYÉB INTÉZKEDÉSEK	32
ELSŐ TÁRGYKÖR: KERESKEDELEM	32
I. cím: Árukereskedelem	32
II. cím: Szolgáltatások és beruházások.....	91
III. cím: Digitális kereskedelem	136
IV. cím: Tőkemozgások, fizetések, átutalások és ideiglenes védintézkedések	144
V. cím: Szellemi tulajdon	146
VI. cím: Közbeszerzés	170
VII. cím: Kis- és középvállalkozások.....	176
VIII. cím: Energia	179
IX. cím: Átláthatóság	196
X. cím: Helyes szabályozási gyakorlatok és szabályozási együttműködés	198
XI. cím: A nyílt és tisztességes versenyt és a fenntartható fejlődést elősegítő egyenlő versenyfeltételek	204
XII. cím: Kivételek.....	245
MÁSODIK TÁRGYKÖR: LÉGI KÖZLEKEDÉS.....	249
I. cím: Légi fuvarozás	249
II. cím: A légi közlekedés biztonsága	270
HARMADIK TÁRGYKÖR: KÖZÚTI KÖZLEKEDÉS	276
I. cím: Közúti áru fuvarozás	276
II. cím: Közúti személyszállítás	282
NEGYEDIK TÁRGYKÖR: A SZOCIÁLIS BIZTONSÁGI RENDSZEREK KOORDINÁLÁSA ÉS A RÖVID TÁVÚ TARTÓZKODÁSRA JOGOSÍTÓ VÍZUMOK.....	291
I. cím: A szociális biztonsági rendszerek koordinálása.....	291
II. cím: Rövid távú tartózkodásra jogosító vízumok	291
ÖTÖDIK TÁRGYKÖR: HALÁSZAT	293
HATODIK TÁRGYKÖR: EGYÉB RENDELKEZÉSEK	307
HARMADIK RÉSZ: BŰNÜLDÖZÉSI EGYÜTTMŰKÖDÉS ÉS BŰNTETŐÜGYEKBEN FOLYTATOTT IGAZSÁGÜGYI EGYÜTTMŰKÖDÉS	315
I. cím: Általános rendelkezések.....	315
II. cím: A DNS-adatok, az ujjnyomatok és a gépjármű-nyilvántartási adatok cseréje	318
III. cím: Az utas-nyilvántartási adatállomány továbbítása és kezelése	324
IV. cím: Együttműködés az operatív információk terén.....	336

V. cím: Együttműködés az Európával.....	337
VI. cím: Együttműködés az Eurojusttal	344
VII. cím: Átadás	348
VIII. cím: Kölcsönös jogsegély	366
IX. cím: A bűnügyi nyilvántartásból származó információk cseréje.....	370
X. cím: A pénzmosás elleni küzdelem és a terrorizmus finanszírozása elleni küzdelem	373
XI. cím: Befagyasztás és elkobzás.....	376
XII. cím: Egyéb rendelkezések.....	391
XIII. cím: Vitarendezés.....	396
NEGYEDIK RÉSZ: TEMATIKUS EGYÜTTMŰKÖDÉS	400
I. cím: Népegészség-védelem.....	400
II. cím: Kiberbiztonság.....	401
ÖTÖDIK RÉSZ: AZ UNIÓS PROGRAMOKBAN VALÓ RÉSZVÉTEL, HATÉKONY ÉS EREDMÉNYES PÉNZGAZDÁLKODÁS ÉS PÉNZÜGYI RENDELKEZÉSEK	404
HATODIK RÉSZ: VITARENDEZÉS ÉS HORIZONTÁLIS RENDELKEZÉSEK	423
I. cím: Vitarendezés.....	423
II. cím: Az együttműködés alapja	437
III. cím: A kötelezettségek és a védintézkedések teljesítése	441
HETEDIK RÉSZ: ZÁRÓ RENDELKEZÉSEK.....	443
MELLÉKLETEK.....	455
INST MELLÉKLET: A PARTNERSÉGI TANÁCS ÉS A BIZOTTSÁGOK ELJÁRÁSI SZABÁLYZATA.....	455
ORIG-1. MELLÉKLET:BEVEZETŐ MEGJEGYZÉSEK A TERMÉKSPECIFIKUS SZÁRMAZÁSI SZABÁLYOKHOZ.....	460
ORIG-2 MELLÉKLET: TERMÉKSPECIFIKUS SZÁRMAZÁSI SZABÁLYOK.....	468
ORIG-2A. MELLÉKLET: SZÁRMAZÁS ALAPJÁN MEGÁLLAPÍTOTT KONTINGENSEK ÉS AZ ORIG-2. MELLÉKLET [TERMÉKSPECIFIKUS SZÁRMAZÁSI SZABÁLYOK] SZERINTI TERMÉKSPECIFIKUS SZÁRMAZÁSI SZABÁLYOK ALTERNATÍVÁI.....	517
ORIG-2B. MELLÉKLET: ÁTMENETI TERMÉKSPECIFIKUS SZABÁLYOK ELEKTROMOS AKKUMULÁTOROKRA ÉS ELEKTROMOS JÁRMŰVEKRE.....	521
ORIG-3. MELLÉKLET: BESZÁLLÍTÓI NYILATKOZAT	525
ORIG-4. MELLÉKLET: A SZÁRMAZÁSMEGJELŐ NYILATKOZAT SZÖVEGE.....	529
ORIG-5. MELLÉKLET: EGYÜTTES NYILATKOZAT AZ ANDORRAI HERCEGSÉGRŐL.....	531
ORIG-6. MELLÉKLET: EGYÜTTES NYILATKOZAT A SAN MARINO KÖZTÁRSASÁGRÓL	532
SPS-1. MELLÉKLET: AZ SPS.19. CIKK d) PONTJÁBAN EMLÍTETT KRITÉRIUMOK.....	533
TBT-1. MELLÉKLET: GÉPJÁRMŰVEK ÉS BERENDEZÉSEK, VALAMINT EZEK ALKATRÉSZEI	534
TBT-2. MELLÉKLET: GYÓGYSZEREK.....	539
TBT-3. MELLÉKLET: VEGYI ANYAGOK	551
TBT-4. MELLÉKLET: ÖKOLÓGIAI TERMÉKEK	554

TBT-5. MELLÉKLET: BORKERESKEDELEM.....	562
TBT-XX. MELLÉKLET – A TBT.9. CIKKÉNEK (4) BEKEZDÉSÉBEN EMLÍTETT, A NEM ÉLELMISZER JELLEGŰ TERMÉKEK BIZTONSÁGÁVAL ÉS A KAPCSOLÓDÓ MEGELŐZŐ, KORLÁTOZÓ ÉS KORREKCIÓS INTÉZKEDÉSEKKEL KAPCSOLATOS RENDSZERES INFORMÁCIÓCSERÉRE VONATKOZÓ MEGÁLLAPODÁS	570
TBT-ZZ. MELLÉKLET – A TBT.9. CIKKÉNEK (5) BEKEZDÉSÉBEN EMLÍTETT, AZ ELŐÍRÁSOKNAK NEM MEGFELELŐ, NEM ÉLELMISZER JELLEGŰ ÉS A TBT 9. CIKKÉNEK (4) BEKEZDÉSE HATÁLYA ALÁ TARTOZÓKTÓL ELTÉRŐ TERMÉKEKET ILLETŐEN HOZOTT INTÉZKEDÉSEKKEL KAPCSOLATOS RENDSZERES INFORMÁCIÓCSERÉRE VONATKOZÓ MEGÁLLAPODÁS	571
CUSTMS-1. MELLÉKLET: ENGEDÉLYEZETT GAZDÁLKODÓK.....	572
SERVIN-1. MELLÉKLET: MEGLÉVŐ INTÉZKEDÉSEK	577
SERVIN-2. MELLÉKLET: JÖVŐBELI INTÉZKEDÉSEK	696
SERVIN-3. MELLÉKLET: LETELEPEDÉSI CÉLLAL ÉRKEZŐ ÜZLETI LÁTOGATÓK, VÁLLALATON BELÜL ÁTHELYEZETT SZEMÉLYEK ÉS RÖVID IDŐSZAKRA ÉRKEZŐ ÜZLETI LÁTOGATÓK	798
SERVIN-4. MELLÉKLET: SZERZŐDÉSES SZOLGÁLTATÓK ÉS FÜGGETLEN SZAKEMBEREK.....	804
SERVIN-5. MELLÉKLET: TERMÉSZETES SZEMÉLYEK MOZGÁSA	827
SERVIN-6. MELLÉKLET: IRÁNYMUTATÁS A SZAKMAI KÉPESÍTÉSEK ELISMERÉSÉRE VONATKOZÓ RENDELKEZÉSEKRŐL.....	829
PPROC-1 MELLÉKLET: KÖZBESZERZÉS	834
ENER-1. MELLÉKLET: ENERGIAHORDOZÓK, SZÉNHYDROGÉNEK ÉS NYERSANYAGOK JEGYZÉKEI ...	840
ENER-2. MELLÉKLET: ENERGETIKAI ÉS KÖRNYEZETVÉDELMI TÁMOGATÁSOK.....	842
ENER-3. MELLÉKLET: A HARMADIK FELEK HOZZÁFÉRÉSE ÉS A TULAJDONJOGI SZÉTVÁLASZTÁS INFRASTRUKTÚRÁKRA VALÓ ALKALMAZÁSÁNAK MELLŐZÉSE	844
ENER-4. MELLÉKLET: A VILLAMOSENERGIA-RENDSZERÖSSZEKÖTŐ KAPACITÁS FELOSZTÁSA MÁSNAPI PIACI IDŐTÁVON.....	845
AVSAF-1. MELLÉKLET: LÉGIALKALMASSÁGI ÉS KÖRNYEZETVÉDELMI TANÚSÍTÁS.....	847
ROAD-1. MELLÉKLET: KÖZÚTI ÁRUFUVAROZÁS.....	862
ROAD-2. MELLÉKLET: A MENETREND SZERINTI ÉS KÜLÖNCÉLÚ MENETREND SZERINTI NEMZETKÖZI JÁRATOKRA VONATKOZÓ ENGEDÉLY MINTÁJA.....	955
ROAD-3. MELLÉKLET: A MENETREND SZERINTI ÉS KÜLÖNCÉLÚ MENETREND SZERINTI NEMZETKÖZI JÁRATOKRA VONATKOZÓ ENGEDÉLY IRÁNTI KÉRELEM MINTÁJA	959
ROAD-4. MELLÉKLET: MENETLEVÉLMINTA KÜLÖNJÁRATOKRA	961
FISH-1. MELLÉKLET	963
FISH-2. MELLÉKLET	968

2A. UK–EU–NO háromoldalú megállapodás szerinti teljes kifogható mennyiségek

#	Kód	Közönséges név	ICES-övezet	Részeselek						
				2021		2022		2023		
				EU	UK	EU	UK	EU	UK	
77	COD/2A3AX4	Közönséges tőkehal (Északi-tenger)	4; a 2a körzet Egyesült Királysághoz tartozó vizei; a 3a övezetnek a Skagerrakon és a Kattegaton kívüli része	47,03	52,97	46,02	53,98	45,02	54,99	43
78	HAD/2AC4.	Foltos tőkehal (Északi-tenger)	4; a 2a körzet Egyesült Királysághoz tartozó vizei	18,45	81,55	17,80	82,20	17,14	82,86	16
79	HER/2A47DX	Hering (északi-tengeri járulékos fogás)	4 és 7d, valamint a 2a övezet uniós vizei	98,18	1,82	98,18	1,82	98,18	1,82	98
80	HER/4AB.	Hering (Északi-tenger)	A 4 övezetnek az é. sz. 53° 30'-től északra fekvő, Egyesült Királysághoz tartozó, uniós és norvég vizei	71,33	28,67	70,42	29,58	69,50	30,50	68
81	HER/4CX87D	Hering (az Északi-tenger déli része és a La Manche csatorna keleti része)	4c, 7d, a blackwateri állomány kivételével	88,76	11,24	88,48	11,52	88,21	11,79	87
82	PLE/2A3AX4	Sima lepényhal (Északi-tenger)	4; a 2a körzet Egyesült Királysághoz tartozó vizei; a 3a övezetnek a Skagerrakon és a Kattegaton kívüli része	71,54	28,46	71,54	28,46	71,54	28,46	71
83	POK/2C3A4	Fekete tőkehal (Északi-tenger)	3a és 4; a 2a körzet Egyesült Királysághoz tartozó vizei	77,71	22,29	76,78	23,22	75,85	24,15	74
84	WHG/2AC4.	Vékonybajszú tőkehal (Északi-tenger)	4; a 2a övezet uniós vizei	34,78	65,22	32,71	67,29	30,63	69,37	28

2B. Parti államok állományai

#	Kód	Közönséges név	ICES-övezet	Részeselek						
				2021		2022		2023		
				EU	UK	EU	UK	EU	UK	
85	MAC/2A34.	Makréla (Északi-tenger)	3a és 4; a 2a körzet Egyesült Királysághoz tartozó vizei; a 3b, 3c övezet és az ICES 22–32 alkörzetek uniós vizei;	93,91	6,09	93,78	6,22	93,65	6,35	93
86	MAC/2CX14-	Makréla (nyugati vizek)	6, 7, 8a, 8b, 8d és 8e; Az 5b körzet Egyesült Királysághoz tartozó és nemzetközi vizei; a 2a, 12 és 14 övezet nemzetközi vizei	35,15	64,85	34,06	65,94	32,98	67,02	35

.....	968
FISH-3. MELLÉKLET.....	971
FISH-4. MELLÉKLET: JEGYZŐKÖNYV A VIZEKHEZ VALÓ HOZZÁFÉRÉSRŐL.....	972
LAW-1. MELLÉKLET: A DNS-ADATOK, AZ UJJNYOMATOK ÉS A GÉPJÁRMŰ-NYILVÁNTARTÁSI ADATOK CSERÉJE.....	973
LAW-2. MELLÉKLET: UTAS-NYILVÁNTARTÁSI ADATÁLLOMÁNY.....	1068
LAW-3. MELLÉKLET: AZ EUROPOL HATÁSKÖRÉBE TARTOZÓ BŰNCSELEKMÉNYFORMÁK.....	1070
LAW-4. MELLÉKLET: AZ EUROPOL HATÁSKÖRÉBE TARTOZÓ SÚLYOS BŰNCSELEKMÉNYFORMÁK	1072
LAW-5. MELLÉKLET: ELFOGATÓPARANCS.....	1074
LAW-6. MELLÉKLET: A BŰNÜGYI NYILVÁNTARTÁSBÓL SZÁRMAZÓ INFORMÁCIÓK CSERÉJE – MŰSZAKI ÉS ELJÁRÁSI RÉSZLETSZABÁLYOK	1082
LAW-7. MELLÉKLET: A TERRORIZMUS FOGALMA	1106
LAW-8. MELLÉKLET: BEFAGYASZTÁS ÉS ELKOBZÁS.....	1111
UNPRO-1. MELLÉKLET: A PÉNZÜGYI FELTÉTELEK VÉGREHAJTÁSA	1129
INST. MELLÉKLET:A VITARENDEZÉSRE IRÁNYADÓ ELJÁRÁSI SZABÁLYOK.....	1132

INST. MELLÉKLET:A VÁLASZTOTTBÍRÁK MAGATARTÁSI KÓDEXE	1139
A HOZZÁADOTTÉRTÉK-ADÓ TERÜLETÉN FOLYTATOTT KÖZIGAZGATÁSI EGYÜTTMŰKÖDÉSRŐL ÉS CSALÁS ELLENI KÜZDELEMRŐL, VALAMINT AZ ADÓKBÓL, VÁMOKBÓL ÉS ILLETÉKEKBŐL EREDŐ KÖVETELÉSEK BEHAJTÁSÁRA IRÁNYULÓ KÖLCSÖNÖS SEGÍTSÉGNYÚJTÁSRÓL SZÓLÓ JEGYZŐKÖNYV	1142
I. CÍM: ÁLTALÁNOS RENDELKEZÉSEK	1142
II. CÍM: KÖZIGAZGATÁSI EGYÜTTMŰKÖDÉS ÉS A HÉACSAJÁS ELLENI KÜZDELEM	1146
III. CÍM: BEHAJTÁSRA IRÁNYULÓ SEGÍTSÉGNYÚJTÁS.....	1152
IV. CÍM: VÉGREHAJTÁS ÉS ALKALMAZÁS	1161
V. CÍM: ZÁRÓ RENDELKEZÉSEK	1162
MELLÉKLET A HOZZÁADOTTÉRTÉK-ADÓ TERÜLETÉN FOLYTATOTT KÖZIGAZGATÁSI EGYÜTTMŰKÖDÉSRŐL ÉS CSALÁS ELLENI KÜZDELEMRŐL, VALAMINT AZ ADÓKBÓL, VÁMOKBÓL ÉS ILLETÉKEKBŐL EREDŐ KÖVETELÉSEK BEHAJTÁSÁRA IRÁNYULÓ KÖLCSÖNÖS SEGÍTSÉGNYÚJTÁSRÓL SZÓLÓ JEGYZŐKÖNYVHÖZ	1164
JEGYZŐKÖNYV A VÁMÜGYEKRE VONATKOZÓ KÖLCSÖNÖS ADMINISZTRATÍV SEGÍTSÉGNYÚJTÁSRÓL	1208
A SZOCIÁLIS BIZTONSÁGI RENDSZEREK KOORDINÁLÁSÁRÓL SZÓLÓ JEGYZŐKÖNYV	1214
I. CÍM: ÁLTALÁNOS RENDELKEZÉSEK	1214
II. CÍM: AZ ALKALMAZANDÓ JOGSZABÁLYOK MEGHATÁROZÁSA	1220
III. CÍM: AZ ELLÁTÁSOK EGYES CSOPORTJAI RA VONATKOZÓ KÜLÖNLEGES RENDELKEZÉSEK..	1225
IV. CÍM: VEGYESRENDELKEZÉSEK.....	1242
V. CÍM: ZÁRÓ RENDELKEZÉSEK	1245
SSC-1. MELLÉKLET: EGYES PÉNZBELI ELLÁTÁSOK, AMELYEKRE A JEGYZŐKÖNYV NEM ALKALMAZANDÓ	1247
SSC-2. MELLÉKLET: A HATÁR MENTI MUNKAVÁLLALÓK CSALÁDTAGJAI TERMÉSZETBENI ELLÁTÁSOKRA VALÓ JOGOSULTSÁGÁNAK KORLÁTOZÁSA	1263
SSC-3. MELLÉKLET: KIEGÉSZÍTŐ JOGOSULTSÁGOK AZ ILLETÉKES ÁLLAMBA VISSZATÉRŐ NYUGDÍJASOK RÉSZÉRE.....	1264
SSC-4. MELLÉKLET: OLYAN ESETEK, AMIKOR AZ ARÁNYOS SZÁMÍTÁSTÓL EL KELL TEKINTENI, VAGY AZ NEM ALKALMAZANDÓ	1265
SSC-5. MELLÉKLET: AZ SSC.49. CIKK [Azonos típusú ellátások halmozódása] ALKALMAZÁSÁT LEHETŐVÉ TEVŐ ELLÁTÁSOK ÉS MEGÁLLAPODÁSOK	1270
SSC-6. MELLÉKLET: A TAGÁLLAMOK ÉS AZ EGYESÜLT KIRÁLYSÁG JOGSZABÁLYAINAK ALKALMAZÁSÁRA VONATKOZÓ KÜLÖNÖS RENDELKEZÉSEK.....	1273
SSC-7. MELLÉKLET: VÉGREHAJTÁSI RÉSZ.....	1287
SSC-8. MELLÉKLET: AZ SSC.11. CIKK [Kiküldött munkavállalók] ALKALMAZÁSÁRA VONATKOZÓ ÁTMENETI RENDELKEZÉSEK	1334

KERESKEDELMI ÉS EGYÜTTMŰKÖDÉSI MEGÁLLAPODÁS EGYRÉSZRŐL AZ EURÓPAI UNIÓ ÉS
AZ EURÓPAI ATOMENERGIA-KÖZÖSSÉG, ÉS MÁSRÉSZRŐL NAGY-BRITANNIA ÉS ÉSZAK-
ÍRORSZÁG EGYESÜLT KIRÁLYSÁGA KÖZÖTT

PREAMBULUM

AZ EURÓPAI UNIÓ ÉS AZ EURÓPAI ATOMENERGIA-KÖZÖSSÉG,

VALAMINT

NAGY-BRITANNIA ÉS ÉSZAK-ÍRORSZÁG EGYESÜLT KIRÁLYSÁGA,

ÚJÓLAG MEGERŐSÍTVE elkötelezettségüket a demokratikus elvek, a jogállamiság, az emberi jogok, a tömegpusztító fegyverek elterjedése elleni küzdelem és az éghajlatváltozás elleni küzdelem iránt, amelyek e megállapodás és a kiegészítő megállapodások lényeges elemeit képezik,

ELISMERVE a közös érdekű kérdésekben folytatott globális együttműködés fontosságát,

ELISMERVE, hogy a nemzetközi kereskedelem és beruházások átláthatósága valamennyi érdekelt fél javát szolgálja,

AZZAL AZ ÓHAJJAL, hogy egyértelmű és kölcsönösen előnyös szabályokat állapítsanak meg a Felek közötti kereskedelemre és beruházásokra vonatkozóan,

FIGYELEMBE VÉVE, hogy e megállapodás és bármely kiegészítő megállapodás hatékony kezelésének, helyes értelmezésének és alkalmazásának, valamint az említett megállapodásokból eredő kötelezettségeknek való megfelelésnek a biztosítása érdekében alapvető fontosságú olyan, átfogó irányítást biztosító rendelkezések megállapítása, különös tekintettel a vitarendezési és végrehajtási szabályokra, amelyek teljes mértékben tiszteletben tartják az Unió és az Egyesült Királyság jogrendjének autonómiáját, valamint az Egyesült Királyság mint Európai Unió kívüli ország jogállását,

ÉPÍTVE a Kereskedelmi Világszervezetet létrehozó, 1994. április 15-i Marrákési Egyezményből és más többoldalú és kétoldalú együttműködési eszközökből fakadó jogaira és kötelezettségeikre,

ELISMERVE az egyes Felek autonómiáját és azon jogait, hogy a területükön belül szabályozási intézkedéseket hozzanak olyan legitim szakpolitikai célkitűzések megvalósítása érdekében, mint a népegészségügy, a szociális szolgáltatások, a közoktatás, a biztonság, a környezet – ideértve az éghajlatváltozást – és a közkerkölcs védelme, a szociális vagy fogyasztóvédelem, az állatjólét, a magánélet védelme és az adatvédelem vagy a kulturális sokféleség előmozdítása és védelme, miközben a saját magas szintű védelmük javítására törekednek,

BÍZVA egy olyan kiszámítható kereskedelmi környezet előnyeiben, amely előmozdítja a Felek közötti kereskedelmet és beruházásokat, továbbá segít elkerülni a kereskedelem torzulását és a tisztességtelen versenyelőnyöket oly módon, amely gazdasági, társadalmi és környezeti szempontból elősegíti a fenntartható fejlődést,

FELISMERVE, hogy ambiciózus, széles körű és kiegyensúlyozott gazdasági partnerségre van szükség, amely a nyílt és tisztességes versenyt és a fenntarthatóságot elősegítő egyenlő versenyfeltételeken alapul, a támogatásokra és a versenyre vonatkozó hatékony és szilárd keretek biztosítása révén,

valamint a foglalkoztatás és a szociális normák, a környezetvédelem, az éghajlatváltozás elleni küzdelem és az adózás területének magas szintű kölcsönös védelme iránti kötelezettségvállalásuk útján,

FELISMERVE, hogy nyitott és biztonságos piacot kell biztosítani a vállalkozások – köztük a középvállalkozások –, valamint áruik és szolgáltatásaik számára a kereskedelem és a beruházások előtt álló indokolatlan akadályok elhárítása révén,

MEGJEGYZVE annak fontosságát, hogy a digitális kereskedelem révén új lehetőségeket teremtsenek a vállalkozások és a fogyasztók számára, valamint megszüntessék az adatforgalom és az elektronikus úton folytatott kereskedelem indokolatlan akadályait, tiszteletben tartva ugyanakkor a Feleknek a személyes adatok védelmére vonatkozó szabályait,

AZZAL AZ ÓHAJJAL, hogy ez a megállapodás a magas szintű fogyasztóvédelmet és gazdasági jólétet biztosító politikák, valamint az érintett hatóságok közötti együttműködés ösztönzése révén hozzájáruljon a fogyasztók jólétéhez,

FIGYELEMBE VÉVE a határon átnyúló légi, közúti és tengeri összeköttetés fontosságát az utasok és az áruk szempontjából, valamint annak szükségességét, hogy a Felek közötti szállítási szolgáltatások nyújtása magas színvonalon történjen,

ELISMERVE az energia- és nyersanyag-kereskedelemből és az ezekbe való beruházásból fakadó előnyöket, valamint az Unió és az Egyesült Királyság költséghatékony, tiszta és biztonságos energiaellátása támogatásának fontosságát,

FIGYELEMBE VÉVE, hogy a Feleknek érdekében áll egy, a műszaki együttműködést megkönnyítő keret létrehozása és a rendszerösszekötőkkel kapcsolatos új kereskedelmi megállapodások kidolgozása, amelyek minden időtávon megbízható és hatékony eredményeket hoznak,

MEGÁLLAPÍTVA, hogy a Felek között e területeken folytatott együttműködésnek és kereskedelemnek a tisztességes energiapiaci versenyen és a hálózatokhoz való megkülönböztetésmentes hozzáféréseken kell alapulnia,

ELISMERVE a fenntartható energia, a megújuló energia – különösen az északi-tengeri tengeri energiatermelés – és az energiahatékonyság előnyeit,

AZZAL AZ ÓHAJJAL, hogy előmozdítsák a partjaikkal szomszédos vizek békés használatát, valamint az említett vizekben található élő tengeri erőforrások optimális és méltányos hasznosítását, ideértve a közös halállományokkal való további fenntartható gazdálkodást,

MEGJEGYZVE, hogy az Egyesült Királyság kilépett az Európai Unióból, és hogy 2021. január 1-jei hatállyal az Egyesült Királyság független parti állam, amely a nemzetközi jog alapján megfelelő jogokkal és kötelezettségekkel rendelkezik,

MEGERŐSÍTVE, hogy a parti államoknak a felségvizeik élő erőforrásainak feltárásával, kiaknázásával, megóvásával és kezelésével kapcsolatos szuverén jogaikat a nemzetközi jog – és különösen az Egyesült Nemzetek 1982. december 10-i Tengerjogi Egyezményének – elveivel összhangban és azoknak megfelelően kell gyakorolniuk,

ELISMERVE a Felek között munkavállalás, illetve ideiglenes vagy állandó tartózkodás céljából mozgó személyek társadalombiztosítási jogai, valamint családtagjaik és túlélő hozzátartozóik jogai összehangolásának fontosságát,

FIGYELEMBE VÉVE, hogy a közös érdekű területeken – például a tudomány, a kutatás és az innováció, a nukleáris kutatás és az űrkutatás területén – egy olyan együttműködés, amely az Egyesült Királyságnak a megfelelő uniós programokban méltányos és megfelelő feltételek mellett való részvétele formájában valósul meg, mindkét Fél számára előnyös lesz,

FIGYELEMBE VÉVE, hogy az Egyesült Királyság és az Unió között a bűncselekmények megelőzése, nyomozása, felderítése, a vádeljárás lefolytatása és a büntetőjogi szankciók végrehajtása terén folytatott együttműködés – amely kiterjed többek között a közbiztonságot fenyegető veszélyekkel szembeni védelemre és e veszélyek megelőzésére – lehetővé teszi az Egyesült Királyság és az Unió biztonságának megerősítését,

AZZAL AZ ÓHAJJAL, hogy az Egyesült Királyság és az Unió között létrejőjön egy megállapodás, amely jogalapot biztosít az ilyen együttműködéshez,

ELISMERVE, hogy a Felek e megállapodást kiegészíthetik az e megállapodás által szabályozott, az átfogó kétoldalú kapcsolataik szerves részét képező egyéb megállapodásokkal, és hogy a minősített adatok cseréjére és védelmére vonatkozó biztonsági eljárásokról szóló megállapodást ilyen kiegészítő megállapodásként kötik meg, és az lehetővé teszi a minősített információk Felek közötti cseréjét e megállapodás vagy bármely más kiegészítő megállapodás szerint,

A KÖVETKEZŐKÉPPEN ÁLLAPODTAK MEG:

ELSŐ RÉSZ: KÖZÖS ÉS INTÉZMÉNYI RENDELKEZÉSEK

I. CÍM: ÁLTALÁNOS RENDELKEZÉSEK

COMPROV.1. cikk: Cél

Ez a megállapodás megteremti a Felek közötti széles körű kapcsolat alapját, a jólét és a jószomszédi viszony térségén belül, amelyet az együttműködésen alapuló szoros és békés kapcsolatok jellemeznek, tiszteletben tartva a Felek autonómiáját és szuverenitását.

COMPROV.2. cikk: Kiegészítő megállapodások

1. Amennyiben az Unió és az Egyesült Királyság egyéb kétoldalú megállapodásokat köt egymással, az ilyen megállapodások az e megállapodást kiegészítő megállapodásoknak minősülnek, kivéve, ha az említett megállapodások másként rendelkeznek. Az ilyen kiegészítő megállapodások az e megállapodás által szabályozott átfogó kétoldalú kapcsolatok szerves részét és az átfogó keret részét képezik.

2. Az (1) bekezdés a következőkre is alkalmazandó:

- (a) egyrészt az Unió és tagállamai, és másrészt az Egyesült Királyság közötti megállapodások; valamint
- (b) egyrészt az Euratom, és másrészt az Egyesült Királyság közötti megállapodások.

COMPROV.3. cikk: Jóhiszeműség

1. A Felek kölcsönösen tiszteletben tartják és jóhiszeműen segítik egymást az e megállapodásból és bármely kiegészítő megállapodásból fakadó feladatok végrehajtása során.

2. A Felek minden megfelelő – általános vagy különös – intézkedést meghoznak az e megállapodásból és bármely kiegészítő megállapodásból fakadó kötelezettségek teljesítésének biztosítása érdekében, és tartózkodnak minden olyan intézkedéstől, amely veszélyeztetheti e megállapodás vagy bármely kiegészítő megállapodás célkitűzéseinek megvalósítását.

II. CÍM: AZ ÉRTELMEZÉS ÉS A FOGALOMMEGHATÁROZÁSOK ALAPELVEI

COMPROV.13. cikk: Nemzetközi közjog

1. E megállapodás és bármely kiegészítő megállapodás rendelkezéseit jóhiszeműen, szövegük összefüggéseinek szokásos értelme szerint, valamint a megállapodás tárgyának és céljának figyelembevételével és a nemzetközi közjog bevett értelmezési szabályaival összhangban kell értelmezni, ideértve a szerződések jogáról szóló, 1969. május 23-án Bécsben kelt bécsi egyezményben meghatározott szabályokat is.

2. Az egyértelműség érdekében sem ez a megállapodás, sem a kiegészítő megállapodások nem írnak elő kötelezettséget arra vonatkozóan, hogy rendelkezéseiket bármely Fél belső jogával összhangban értelmezzék.

3. Az egyértelműség érdekében, ha valamely Fél bírósága kiad egy értelmezést e megállapodásról vagy a kiegészítő megállapodásokról, az a másik Fél bíróságai számára nem kötelező erejű.

COMPROV.16. cikk: Egyéni jogok

1. A MOBI.SSC.67. cikk [Az egyéni jogok védelme] sérelme nélkül és az Unió tekintetében a harmadik rész [Bűnüldözési és igazságügyi együttműködés] kivételével e megállapodás vagy bármely kiegészítő megállapodás egyetlen rendelkezése sem értelmezhető úgy, mint amely a Felek között a nemzetközi közjog alapján létrehozottaktól eltérő jogokat vagy kötelezettségeket biztosít, vagy lehetővé teszi, hogy a Felek belső jogrendszereikben közvetlenül hivatkozzanak e megállapodásra vagy bármely kiegészítő megállapodásra.

2. Egyik Fél sem biztosít a saját joga szerinti keresetindítási jogot a másik Féllel szemben azon az alapon, hogy a másik Fél e megállapodást vagy bármely kiegészítő megállapodást megszegte.

COMPROV.17. cikk: Fogalommeghatározások

1. Eltérő rendelkezés hiányában e megállapodás és bármely kiegészítő megállapodás alkalmazásában:

- (a) „érintett”: azonosított vagy azonosítható természetes személy; az azonosítható személy olyan személy, aki közvetlen vagy közvetett módon, különösen egy azonosító – például név, azonosító szám, helymeghatározó adat vagy online azonosító – vagy a természetes személy fizikai, fiziológiai, genetikai, szellemi, gazdasági, kulturális vagy társadalmi identitására vonatkozó egy vagy több tényező alapján azonosítható;
- (b) „nap”: naptári nap;
- (c) „tagállam”: az Európai Unió valamely tagállama;
- (d) „személyes adat”: az érintettre vonatkozó bármely információ;
- (e) „állam”: valamely tagállam vagy az Egyesült Királyság, a szöveggörnyezettől függően;
- (f) valamely Fél „területe”: az egyes Felek tekintetében azok a területek, amelyekre a megállapodás a FINPROV.1 [Területi hatály] cikkel összhangban alkalmazandó;
- (g) „átmeneti időszak”: a kilépésről rendelkező megállapodás 126. cikkében meghatározott átmeneti időszak; valamint
- (h) „a kilépésről rendelkező megállapodás”: a Nagy-Britannia és Észak-Írország Egyesült Királyságának az Európai Unióból és az Európai Atomenergia-közösségből történő kilépéséről szóló megállapodás, beleértve annak jegyzőkönyveit is.

2. E megállapodásban vagy bármely kiegészítő megállapodásban az „Unióra”, „Félre” vagy „Felekre” történő bármely hivatkozást – eltérő rendelkezés hiányában, vagy ha a szövegösszefüggés mást igényel – úgy kell értelmezni, hogy az nem foglalja magában az Európai Atomenergia-közösséget.

III. CÍM: INTÉZMÉNYI KERET

INST.1. cikk: Partnerségi tanács

1. A Felek partnerségi tanácsot hoznak létre. A partnerségi tanács az Unió és az Egyesült Királyság képviselőiből áll. A partnerségi tanács a tárgyalta kérdésektől függően különböző formációkban ülésezhet.
2. A partnerségi tanács társelnöki tisztét az Európai Bizottság egy tagja és az Egyesült Királyság kormányának egy miniszteri szintű képviselője tölti be. A partnerségi tanács az Unió vagy az Egyesült Királyság kérésére, de legalább évente egyszer ülésezik, és közös megegyezéssel meghatározza üléseinek ütemezését és napirendjét.
3. A partnerségi tanács felügyeli e megállapodás és bármely kiegészítő megállapodás célkitűzéseinek megvalósítását. Ezen túlmenően felügyeli és elősegíti e megállapodás és bármely kiegészítő megállapodás végrehajtását és alkalmazását. A Felek az e megállapodás vagy bármely kiegészítő megállapodás végrehajtásával, alkalmazásával és értelmezésével kapcsolatos bármely kérdést a partnerségi tanács elé terjeszthetnek.
4. A partnerségi tanács hatáskörrel rendelkezik a következőkre:
 - (a) határozatok elfogadása minden olyan kérdésben, ahol e megállapodás vagy bármely kiegészítő megállapodás értelmében a partnerségi tanács hatáskörrel rendelkezik;
 - (b) a megállapodás és bármely kiegészítő megállapodás végrehajtásával és alkalmazásával kapcsolatos ajánlások a Felek számára;
 - (c) e megállapodás vagy bármely kiegészítő megállapodás módosításainak határozat útján történő elfogadása az e megállapodásban vagy bármely kiegészítő megállapodásban meghatározott esetekben;
 - (d) az első rész [Közös és intézményi rendelkezések] III. címében [Intézményi keret] foglaltak kivételével az e megállapodás hatálybalépését követő negyedik év végéig határozatok elfogadása e megállapodás vagy bármely kiegészítő megállapodás módosításáról, feltéve, hogy az ilyen módosítások a hibák kijavításához, vagy a kihagyások vagy egyéb hiányosságok kezeléséhez szükségesek;
 - (e) az e megállapodás vagy bármely kiegészítő megállapodás hatálya alá tartozó területekkel kapcsolatos kérdések megvitatása;
 - (f) bizonyos hatáskörök átruházása a kereskedelmi partnerségi bizottságra vagy egy szakbizottságra, kivéve az INST.1 cikk [Partnerségi tanács] (4) bekezdésének g) pontjában említett hatásköröket és feladatokat;
 - (g) az INST.2 cikk [Bizottságok] (1) bekezdésében említettektől eltérő kereskedelmi szakbizottságok és szakbizottságok létrehozása vagy feloszlata, vagy a rájuk ruházott feladatok megváltoztatása határozat útján; valamint
 - (h) ajánlások a Felek számára az e megállapodás vagy bármely kiegészítő megállapodás által lefedett meghatározott területeken a személyes adatok továbbítása tekintetében.

5. A partnerségi tanács munkájára az INST-1. MELLÉKLETBEN [A partnerségi tanács és a bizottságok eljárási szabályzata] foglalt eljárási szabályzat az irányadó. A partnerségi tanács ezt a mellékletet módosíthatja.

INST.2. cikk: Bizottságok

1. A Felek létrehozzák a következő bizottságokat:

- (a) a kereskedelmi partnerségi bizottság, amely a második rész első tárgyköre [Kereskedelem] I–VII. címének, VIII. címe 4. fejezetének [Energiatermékek és nyersanyagok] és IX–XII. címének, a második rész hatodik tárgykörének [Egyéb rendelkezések], valamint az ENER-2. mellékletnek [ENERGETIKAI ÉS KÖRNYEZETVÉDELMI TÁMOGATÁSOK] a hatálya alá tartozó kérdésekkel foglalkozik;
- (b) az árukkal foglalkozó kereskedelmi szakbizottság, amely a második rész első tárgyköre I. címe 1. fejezetének és a második rész első tárgyköre VIII. címe negyedik fejezetének [Energiatermékek és nyersanyagok] hatálya alá tartozó kérdésekkel foglalkozik;
- (c) a vámügyi együttműködéssel és a származási szabályokkal foglalkozó kereskedelmi szakbizottság, amely a második rész első tárgyköre I. címe 2. és 5. fejezetének, továbbá a vámügyekben történő kölcsönös adminisztratív segítségnyújtásról szóló jegyzőkönyv, valamint a szellemi tulajdonjogok vámhatósági érvényesítésére, a díjakra és illetékekre, a vámérték-megállapításra és a javított árukra vonatkozó rendelkezések hatálya alá tartozó kérdésekkel foglalkozik;
- (d) az állat- és növényegészségügyi intézkedésekkel foglalkozó kereskedelmi szakbizottság, amely a második rész első tárgyköre I. címe 3. fejezetének hatálya alá tartozó kérdésekkel foglalkozik;
- (e) a kereskedelem technikai akadályaival foglalkozó kereskedelmi szakbizottság, amely a második rész első tárgyköre I. címe 4. fejezetének és a második rész első tárgyköre VIII. címe [Energia] ENER.25. cikkének [A szabványok terén folytatott együttműködés] hatálya alá tartozó kérdésekkel foglalkozik;
- (f) a szolgáltatásokkal, beruházásokkal és digitális kereskedelemmel foglalkozó kereskedelmi szakbizottság, amely a második rész első tárgyköre II–IV. címének, valamint a második rész első tárgyköre VIII. címe 4. fejezetének [Energiatermékek és nyersanyagok] hatálya alá tartozó kérdésekkel foglalkozik;
- (g) a szellemi tulajdonnal foglalkozó kereskedelmi szakbizottság, amely a második rész első tárgyköre V. címének hatálya alá tartozó kérdésekkel foglalkozik;
- (h) a közbeszerzéssel foglalkozó kereskedelmi szakbizottság, amely a második rész első tárgyköre VI. címének hatálya alá tartozó kérdésekkel foglalkozik;
- (i) a szabályozási együttműködéssel foglalkozó kereskedelmi szakbizottság, amely a második rész első tárgyköre X. címének hatálya alá tartozó kérdésekkel foglalkozik;
- (j) a nyílt és tisztességes versenyt és a fenntartható fejlődést szolgáló egyenlő versenyfeltételekkel foglalkozó kereskedelmi szakbizottság, amely a második rész első tárgyköre XI. címének és az ENER-2. mellékletnek [ENERGETIKAI ÉS KÖRNYEZETVÉDELMI TÁMOGATÁSOK] a hatálya alá tartozó kérdésekkel foglalkozik;

- (k) a héával kapcsolatos igazgatási együttműködéssel, valamint az adók, vámok és illetékek behajtásával foglalkozó kereskedelmi szakbizottság, amely a hozzáadottérték-adó területén folytatott közigazgatási együttműködésről és csalás elleni küzdelemről, valamint az adókból, vámokból és illetékekből eredő követelések behajtására irányuló kölcsönös segítségnyújtásról szóló jegyzőkönyv hatálya alá tartozó kérdésekkel foglalkozik;
- (l) az energiaügyi szakbizottság,
 - (i) amely a második rész első tárgyköre VIII. címének hatálya alá tartozó kérdésekkel foglalkozik, a 4. fejezet [Energiatermékek és nyersanyagok], az ENER.25. cikk [A szabványok terén folytatott együttműködés] és az ENER-2. melléklet [ENERGETIKAI ÉS KÖRNYEZETVÉDELMI TÁMOGATÁSOK] kivételével, valamint
 - (ii) amely a második rész első tárgyköre VIII. címe negyedik fejezetével [Energiatermékek és nyersanyagok] és ENER.25. cikkével [A szabványok terén folytatott együttműködés] kapcsolatos kérdésekben tárgyalást folytathat az illetékes kereskedelmi szakbizottsággal, és szakértelmet biztosíthat számára;
- (m) a légi közlekedéssel foglalkozó szakbizottság, amely a második rész második tárgyköre I. címének hatálya alá tartozó kérdésekkel foglalkozik;
- (n) a légi közlekedés biztonságával foglalkozó szakbizottság, amely a második rész második tárgyköre II. címének hatálya alá tartozó kérdésekkel foglalkozik;
- (o) a közúti közlekedéssel foglalkozó szakbizottság, amely a második rész harmadik tárgykörének [Közúti közlekedés] hatálya alá tartozó kérdésekkel foglalkozik;
- (p) a szociális biztonsági rendszerek összehangolásával foglalkozó szakbizottság, amely a második rész negyedik fejezetének és a szociális biztonsági rendszerek összehangolásáról szóló jegyzőkönyvnek a hatálya alá tartozó kérdésekkel foglalkozik;
- (q) a halászati szakbizottság, amely a második rész ötödik tárgykörének [Halászat] hatálya alá tartozó kérdésekkel foglalkozik;
- (r) a bűnüldözési és igazságügyi együttműködéssel foglalkozó szakbizottság, amely a harmadik rész [Bűnüldözési és igazságügyi együttműködés] hatálya alá tartozó kérdésekkel foglalkozik; valamint
- (s) az uniós programokban való részvétellel foglalkozó szakbizottság, amely az ötödik rész [Uniós programok] hatálya alá tartozó kérdésekkel foglalkozik.

2. A második rész első tárgyköre [Kereskedelem] I–VII. címének, VIII. címe 4. fejezetével [Energiatermékek és nyersanyagok] és IX–XII. címével, a második rész hatodik tárgykörével [Egyéb rendelkezések], valamint az ENER-2. melléklettel [ENERGETIKAI ÉS KÖRNYEZETVÉDELMI TÁMOGATÁSOK] kapcsolatos kérdések tekintetében az e cikk (1) bekezdésében említett kereskedelmi partnerségi bizottság hatáskörrel rendelkezik arra, hogy:

- (a) segítse a partnerségi tanácsot a feladatai ellátásában, ideértve különösen a partnerségi tanács részére történő jelentéstételt, valamint az utóbbi által rábízott feladatok végrehajtását,
- (b) felügyelje e megállapodás vagy bármely kiegészítő megállapodás végrehajtását;

- (c) határozatokat fogadjon el vagy ajánlásokat tegyen az e megállapodásban vagy bármely kiegészítő megállapodásban előírtak szerint, vagy amennyiben a partnerségi tanács ilyen hatáskört ruházott rá;
- (d) felügyelje az e cikk (1) bekezdésében említett kereskedelmi szakbizottságok munkáját;
- (e) feltárja a legmegfelelőbb módot az e megállapodás vagy bármely kiegészítő megállapodás értelmezésével és alkalmazásával kapcsolatban esetlegesen felmerülő nehézségek megelőzésére vagy megoldására, a hatodik rész I. címének [Vitarendezés] sérelme nélkül;
- (f) gyakorolja a partnerségi tanács által az INST.1. cikk [Partnerségi tanács] (4) bekezdésének f) pontja értelmében ráruházott hatásköröket;
- (g) határozat útján az e cikk (1) bekezdésében említettektől eltérő kereskedelmi szakbizottságokat hozzon létre, az ilyen kereskedelmi szakbizottságokat feloszlassa, vagy a rájuk ruházott feladatokat megváltoztassa; valamint
- (h) munkacsoportokat hozzon létre, felügyeljen, koordináljon és oszlasson fel, vagy azok felügyeletét egy kereskedelmi szakbizottságra ruházza át.

3. A kereskedelmi szakbizottságok a hatáskörükbe tartozó kérdések tekintetében hatáskörrel rendelkeznek arra, hogy:

- (a) figyelemmel kísérjék és felülvizsgálják az e megállapodás vagy bármely kiegészítő megállapodás végrehajtását, és biztosítsák azok megfelelő működését;
- (b) segítsék a kereskedelmi partnerségi bizottságot a feladatai ellátásában, ideértve különösen a kereskedelmi partnerségi bizottság részére történő jelentéstételt, valamint az utóbbi által rájuk bízott feladatok végrehajtását;
- (c) elvégezzék a partnerségi tanács és a kereskedelmi partnerségi bizottság feladatainak támogatásához szükséges technikai előkészítő munkát, beleértve azt az esetet is, amikor ezeknek a szervezeteknek határozatokat vagy ajánlásokat kell elfogadniuk;
- (d) határozatokat fogadjanak el minden olyan kérdésben, ahol e megállapodás vagy bármely kiegészítő megállapodás értelmében a kereskedelmi szakbizottságok hatáskörrel rendelkeznek;
- (e) megvitassák az e megállapodás vagy bármely kiegészítő megállapodás végrehajtásából eredő technikai kérdéseket, a hatodik rész I. címének [Vitarendezés] sérelme nélkül; valamint
- (f) fórumot biztosítsanak a Felek számára az információcseréhez, a bevált gyakorlatok megvitatásához és a végrehajtással kapcsolatos tapasztalatok megosztásához.

4. A szakbizottságok a hatáskörükbe tartozó kérdések tekintetében hatáskörrel rendelkeznek arra, hogy:

- (a) figyelemmel kísérjék és felülvizsgálják az e megállapodás vagy bármely kiegészítő megállapodás végrehajtását, és biztosítsák azok megfelelő működését;

- (b) segítsék a partnerségi tanácsot a feladatai ellátásában, ideértve különösen a partnerségi tanács részére történő jelentéstételt, valamint az utóbbi által rájuk bízott feladatok végrehajtását;
- (c) határozatokat – beleértve a módosításokat is – és ajánlásokat fogadjanak el minden olyan ügyben, ahol e megállapodás vagy bármely kiegészítő megállapodás értelmében a szakbizottságok hatáskörrel rendelkeznek, vagy amelyre vonatkozóan a partnerségi tanács az INST.1. cikk [Partnerségi tanács] (4) bekezdésének f) pontjával összhangban a hatásköreit valamely szakbizottságra ruházta;
- (d) megvitassák az e megállapodás vagy bármely kiegészítő megállapodás végrehajtásával kapcsolatban felmerülő kérdéseket;
- (e) fórumot biztosítsanak a Felek számára az információcseréhez, a bevált gyakorlatok megvitatásához és a végrehajtással kapcsolatos tapasztalatok megosztásához;
- (f) munkacsoportokat hozzanak létre, felügyeljenek, koordináljanak és oszlassanak fel; valamint
- (g) konzultációs fórumot biztosítsanak a hatodik rész I. címe [Vitarendezés] INST.13. cikkének [Konzultációk] (7) bekezdése értelmében.

5. A bizottságok az egyes Felek képviselőiből állnak. A Felek biztosítják, hogy a bizottságokban részt vevő képviselők megfelelő szakértelemmel rendelkezzenek a tárgyalt kérdések tekintetében.

6. A kereskedelmi partnerségi bizottság társelnöki tisztét az Unió egy magas rangú képviselője és az Egyesült Királyság egy képviselője – vagy ezek megbízottjai – töltik be, akik a kereskedelmi vonatkozású ügyekben hatáskörrel rendelkeznek. A kereskedelmi partnerségi bizottság az Unió vagy az Egyesült Királyság kérésére, de legalább évente egyszer ülésezik, és közös megegyezéssel meghatározza üléseinek ütemezését és napirendjét.

7. A kereskedelmi szakbizottságok és a szakbizottságok társelnöki tisztét az Unió egy képviselője és az Egyesült Királyság egy képviselője tölti be. Amennyiben e megállapodás másként nem rendelkezik, vagy ha a társelnökök másként nem határoznak, a bizottságok legalább évente egyszer üléseznek.

8. A bizottságok közös megegyezéssel határozzák meg üléseik ütemezését és napirendjét.

9. A bizottságok munkájára az INST-X. MELLÉKLETBEN [A partnerségi tanács és a bizottságok eljárási szabályzata] foglalt eljárási szabályzat az irányadó.

10. A (9) bekezdéstől eltérve bármely bizottság elfogadhatja és később módosíthatja a munkájára irányadó saját szabályait.

INST.3. cikk: Munkacsoportok

1. A következő munkacsoportok jönnek létre:

(a) az ökológiai termékkel foglalkozó munkacsoport, a kereskedelem technikai akadályaival foglalkozó kereskedelmi szakbizottság felügyelete alatt;

(b) a gépjárművekkel és gépjárműalkatrészekkel foglalkozó munkacsoport, a kereskedelem technikai akadályaival foglalkozó kereskedelmi szakbizottság felügyelete alatt;

(c) a gyógyszerekkel foglalkozó munkacsoport, a kereskedelem technikai akadályaival foglalkozó kereskedelmi szakbizottság felügyelete alatt;

(d) a szociális biztonsági rendszerek koordinációjával foglalkozó munkacsoport, a szociális biztonsági rendszerek összehangolásával foglalkozó szakbizottság felügyelete alatt;

2. A munkacsoportok – a bizottságok felügyelete mellett – segítik a bizottságokat a feladataik ellátásában, és különösen előkészítik a bizottságok munkáját, és elvégzik a bizottságok által rájuk bízott feladatokat.

3. A munkacsoportok az Unió és az Egyesült Királyság képviselőiből állnak, és azok társelnöki tisztét az Unió egy képviselője és az Egyesült Királyság egy képviselője tölti be.

4. A munkacsoportok közös megegyezéssel határozzák meg eljárási szabályzatukat, valamint üléseik ütemezését és napirendjét.

INST.4. cikk: Határozatok és ajánlások

1. A partnerségi tanács vagy adott esetben valamely bizottság által elfogadott határozatok kötelező erejűek a Felekre és az e megállapodás és bármely kiegészítő megállapodás alapján létrehozott valamennyi szervre nézve, beleértve a hatodik rész I. címében [Vitarendezés] említett választottbírósgot is. Az ajánlások nem kötelező erejűek.

2. A partnerségi tanács vagy adott esetben valamely bizottság közös megegyezéssel fogad el határozatokat és tesz ajánlásokat.

INST.5. cikk: Parlamenti együttműködés

1. Az Európai Parlament és az Egyesült Királyság parlamentje parlamenti partnerségi közgyűlést hozhat létre, amely európai parlamenti képviselőkből és az Egyesült Királyság parlamenti képviselőiből áll és fórumként szolgál a partnerséggel kapcsolatos eszmecserehez.

2. A parlamenti partnerségi közgyűlés a létrehozását követően:

(a) tájékoztatást kérhet a partnerségi tanácstól e megállapodás és bármely kiegészítő megállapodás végrehajtásával kapcsolatban, amely ezt követően a közgyűlés rendelkezésére bocsátja a kért információkat;

(b) tájékoztatást kap a partnerségi tanács határozatairól és ajánlásairól; valamint

(c) ajánlásokat tehet a partnerségi tanácsnak.

INST.6. cikk: A civil társadalom részvétele

A Felek konzultálnak a civil társadalommal e megállapodás és bármely kiegészítő megállapodás végrehajtásáról, különösen a belső tanácsadó csoportokkal, valamint az INST.7. cikkben [Belső tanácsadó csoportok] és az INST.8. cikkben [Civil társadalmi fórum] említett civil társadalmi fórummal való együttműködés révén.

INST.7. cikk: Belső tanácsadó csoportok

1. A Felek az e megállapodás vagy bármely kiegészítő megállapodás hatálya alá tartozó kérdésekről konzultációt folytatnak a gazdasági növekedéssel és fenntartható fejlődéssel kapcsolatos, valamint szociális, emberi jogi, környezetvédelmi és egyéb kérdésekkel foglalkozó független civil társadalmi szervezetek, köztük nem kormányzati szervezetek, üzleti és munkáltatói szervezetek, valamint szakszervezetek képviselőiből álló, újonnan létrehozott vagy meglévő belső tanácsadó csoportjukban vagy csoportjaikban. A Felek különböző formációkban összehívhatják belső tanácsadó csoportjukat vagy csoportjaikat, hogy megvitassák e megállapodás vagy bármely kiegészítő megállapodás különböző rendelkezéseinek végrehajtását.
2. A Felek figyelembe veszik a belső tanácsadó csoportjuk vagy csoportjaik által benyújtott véleményeket vagy ajánlásokat. Az egyes Felek képviselői legalább évente egyszer konzultálnak saját belső tanácsadó csoportjukkal vagy csoportjaikkal. Az ülések virtuális úton is megtarthatók.
3. Annak érdekében, hogy a nyilvánosság jobban megismerje a belső tanácsadó csoportokat, a Felek törekednek arra, hogy közzétegyék a belső tanácsadó csoportjukban vagy csoportjaikban részt vevő szervezetek listáját, valamint az említett csoportok kapcsolattartójának adatait.
4. A Felek előmozdítják a belső tanácsadó csoportjaik közötti együttműködést, többek között – amennyiben lehetséges – a belső tanácsadó csoportjaik tagjai elérhetőségének cseréjével.

INST.8. cikk: Civil társadalmi fórum

1. A Felek elősegítik egy civil társadalmi fórum megszervezését, amelynek célja, hogy az e megállapodás második részének végrehajtásáról szóló párbeszéd színtere legyen. A partnerségi tanács elfogadja a fórum irányítására vonatkozó operatív iránymutatásokat.
2. Amennyiben a Felek másként nem állapodnak meg, a civil társadalmi fórum évente legalább egyszer ülésezik. A civil társadalmi fórum ülései virtuális úton is megtarthatók.
3. A civil társadalmi fórum nyitva áll a Felek területén letelepedett független civil társadalmi szervezetek részvétele előtt, beleértve az INST.7. cikkben [Belső tanácsadó csoportok] említett belső tanácsadó csoportok tagjait is. A Felek előmozdítják a kiegyensúlyozott képviseletet, beleértve a gazdasági növekedéssel és a fenntartható fejlődéssel, valamint a szociális, emberi jogi, környezetvédelmi és egyéb kérdésekkel foglalkozó nem kormányzati szervezeteket, üzleti és munkáltatói szervezeteket és szakszervezeteket.

MÁSODIK RÉSZ: KERESKEDELEM, KÖZLEKEDÉS, HALÁSZAT ÉS EGYÉB INTÉZKEDÉSEK

ELSŐ TÁRGYKÖR: KERESKEDELEM

I. CÍM: ÁRUKERESKEDELEM

1. fejezet: Nemzeti elbánás és az áruk piacra jutása (piacvédelmi eszközök is)

GOODS.1. cikk: Célkitűzés

E fejezet célja a Felek közötti árukereskedelem megkönnyítése és az liberalizált árukereskedelem fenntartása e megállapodás rendelkezéseinek megfelelően.

GOODS.2. cikk: Hatály

Eltérő rendelkezés hiányában ez a fejezet valamely Fél áruinak a kereskedelmére vonatkozik.

GOODS.3. cikk: Fogalommeghatározások

E fejezet alkalmazásában:

- (a) „konzuli intézkedések”: az importáló Fél konzuljától az exportáló Fél területén vagy egy harmadik Fél területén az áruimporttal összefüggésben konzuli számla, a kereskedelmi számlára vonatkozó konzuli engedély, származási bizonyítvány, nyilatkozatok, szállítmányozói kiviteli nyilatkozatok, vagy egyéb vámügyi okiratok beszerzésére irányuló eljárás;
- (b) „vámérték-megállapítási megállapodás”: az 1994. évi GATT VII. cikkének végrehajtásáról szóló megállapodás;
- (c) „exportengedélyezési eljárás”: olyan, engedélyezésként is említett, a Fél által alkalmazott, az exportengedélyezési rendszerek működtetésére használt igazgatási eljárás, amely a Féltől történő exportálás előfeltételeként kérelem vagy más, a vámeljáráshoz általában szükségestől eltérő dokumentáció benyújtását írja elő a vonatkozó igazgatási szervhez;
- (d) „importengedélyezési eljárás”: olyan, engedélyezésként is említett, a Fél által alkalmazott, az importengedélyezési rendszerek működtetésére használt igazgatási eljárás, amely a Fél területére történő behozatal előfeltételeként kérelem vagy más, a vámkezeléshez általában szükségestől eltérő dokumentáció benyújtását írja elő a vonatkozó igazgatási szervhez vagy szervekhez;
- (e) „származó áru”: eltérő rendelkezés hiányában az e cím 2. fejezetében [Származási szabályok] meghatározott származási szabályok szerint származónak minősülő áru;
- (f) „teljesítőképeségi követelmény”: a következőkre vonatkozó követelmény:
 - (i) áruk adott mennyiségének, értékének vagy százalékának exportálása;
 - (ii) az importengedélyt kiállító Fél áruinak importált árukkal való helyettesítése;
 - (iii) egyéb áruk vásárlása az importengedélyt kiállító Fél területén az importengedéllyel rendelkező személy által, vagy a hazailag előállított áruk preferenciális elbánásban részesítése;

- (iv) áruk előállítására az importengedéllyel rendelkező személy által az importengedélyt kiállító Fél területén egy adott mennyiségben, értékben vagy adott arányú hazai tartalommal; vagy
 - (v) olyan követelmény, amely bármilyen formában kapcsolódik az import mennyiségéhez vagy értékéhez, az export mennyiségéhez vagy értékéhez, illetve a devizaáramlás mennyiségéhez;
- (g) „átalakított áru”: a HR 32., 40., 84–90., 94. vagy 95. árucsoportjába tartozó olyan áru, amely:
- (i) teljes egészében vagy részben használt árukból nyert alkotórészekből áll;
 - (ii) a várható élettartamuk és teljesítményük hasonló ahhoz, amivel az említett használt áruk új állapotban rendelkeztek; valamint
 - (iii) az új állapotú ilyen árukra alkalmazandóval azonos garanciát élvez; valamint
- (h) „javítás”: bármely olyan feldolgozási művelet, amelyet egy árun a működési vagy anyaghibák kiküszöbölése érdekében végeznek el, és amely az áru eredeti funkciójának helyreállításával vagy a használatára vonatkozó műszaki előírásoknak való megfelelés biztosításával jár. Az áruk javítása magában foglalja a helyreállítást és a karbantartást, és az áru értékének lehetséges növekedését az adott áru eredeti rendeltetésének helyreállításából eredően, de nem foglalja magában az olyan műveletet vagy folyamatot, amely:
- (i) megsemmisíti egy áru alapvető jellemzőit vagy új, illetve kereskedelmi szempontból eltérő árut hoz létre;
 - (ii) egy félkész árut késztermékké alakít; vagy
 - (iii) amelyet azért alkalmaznak, hogy az áru műszaki teljesítményét javítsák vagy fokozzák;

GOODS.3A. cikk: Az áruk tarifális besorolása

A Felek közötti, e megállapodás szerinti árukereskedelemben az áruk tarifális besorolása a Felek vámnoménklatúrája szerint, a Harmonizált Rendszerrel összhangban zajlik.

GOODS.4. cikk: A belső adózással és szabályozással kapcsolatos nemzeti elbánás

A Felek nemzeti elbánásban részesítik a másik Fél áruit, összhangban az 1994. évi GATT III. cikkével, és a hozzá fűzött megjegyzésekkel és kiegészítő rendelkezésekkel. E célból az 1994. évi GATT III. cikkét, ideértve annak megjegyzéseit és kiegészítő rendelkezéseit is, belefoglalják e megállapodásba, és értelemszerűen annak részét képezik.

GOODS.4A. cikk: Szabad árutovábbítás

Az egyes Felek biztosítják a szabad árutovábbítást a területükön, a nemzetközi áthaladásra legalkalmasabb útvonalakon, a másik Fél vagy bármely más harmadik ország területére irányuló vagy onnan kiinduló tranzitforgalom számára. E célból az 1994. évi GATT V. cikkét, ideértve annak megjegyzéseit és kiegészítő rendelkezéseit is, belefoglalják e megállapodásba, és értelemszerűen annak részét képezik. A Felek egyetértenek abban, hogy az 1994. évi GATT V. cikke magában foglalja az energiahordozó áruk többek között csővezetékeken vagy villamosenergia-hálózatokon keresztül történő szállítását is.

GOODS.5. cikk: A vámok tilalma

Amennyiben ez a megállapodás másként nem rendelkezik, a másik Fél összes származó árujára tilos vámot kivetni.

GOODS.6. cikk: Kiviteli vámok, adók vagy más díjak

1. A Felek nem fogadhatnak el vagy tarthatnak fenn semmilyen vámot, adót vagy egyéb díjat, amelyet egy árunak a másik Fél részére történő kivitelére vagy azzal kapcsolatban vetnek ki; vagy a másik Fél területére exportált árura kivetett olyan belső adót vagy egyéb díjat, amely meghaladja azt az adót vagy díjat, amelyet hazai fogyasztásra szánt hasonló árura vetnének ki.

2. E cikk alkalmazásában az egyéb díjak nem foglalják magukban a GOODS.7. cikk [Díjak és alakiságok] alapján megengedett díjakat vagy egyéb terheket.

GOODS.7. cikk: Díjak és alakiságok

1. A valamely Fél által a másik Fél árujának behozatalára vagy kivitelére, illetve azzal kapcsolatban kivetett díjak és egyéb terhek összege a nyújtott szolgáltatások hozzávetőleges költségére korlátozódik, és azok nem képezhetik a belföldi áruk közvetett védelmét, sem pedig a kivitel vagy a behozatal adóügyi célból való megadóztatását. A Felek nem vethetnek ki ad valorem díjakat vagy egyéb terheket behozatalra vagy kivitelre, vagy azzal kapcsolatban.

2. Az egyes Felek csak akkor vethetnek ki díjakat vagy téríttethetik meg a költségeket, ha meghatározott szolgáltatásokat nyújtanak, különösen, de nem kizárólag a következőket:

- (a) vámtisztviselők jelenléte kérésre a hivatalos munkaidőn kívül vagy a vámhivatali helyiségektől vagy területektől eltérő helyen;
- (b) az árukra vonatkozó elemzések vagy szakértői jelentések, valamint az áruk kérelmezőhöz való visszaküldésének postai díjai, különösen a kötelező érvényű felvilágosítással vagy a vámjogszabályok és egyéb rendelkezések alkalmazására vonatkozó tájékoztatással kapcsolatos határozatok tekintetében;
- (c) az áruk vizsgálata vagy azokból történő mintavétel ellenőrzési célokra, vagy az áruk megsemmisítése, amikor a vámtisztviselők alkalmazásán kívüli költségek is keletkeznek; valamint
- (d) kivételes ellenőrzési intézkedések, amikor ezek az áru jellege vagy valamely lehetséges kockázat miatt szükségesek.

3. Valamennyi Fél haladéktalanul közzéteszi az általa az importtal vagy exporttal kapcsolatban kivetett díjakat és illetékeket egy hivatalos honlapon oly módon, hogy a kormányok, a kereskedők és más érdekelt felek megismerhessék azokat. Ennek a tájékoztatásnak tartalmaznia kell a nyújtott szolgáltatásért felszámított díj vagy teher indokát, a felelős hatóságot, az alkalmazott díjakat és terheket, valamint azt, hogy mikor és hogyan kell azokat kiegyenlíteni; továbbá új vagy módosított díjak és terhek nem vethetők ki mindaddig, amíg az előző bekezdés szerinti információkat nem tették közzé és azok nem elérhetők.

4. Egyik Fél sem ír elő konzuli intézkedéseket – a kapcsolódó díjakat és terheket is beleértve – a másik Fél áruinak importjával összefüggésben.

GOODS.8. cikk: Javított áruk

1. Egyik Fél sem vethet ki vámot olyan árura – függetlenül annak származásától –, amely azt követően lép be újra a Fél területére, hogy az árut javítás céljából ideiglenesen kivitték a területéről a másik Fél területére.
2. Az (1) bekezdés nem alkalmazandó a vámraktárba, vámszabad területre vagy hasonló státuszban importált olyan árura, amelyet ezt követően exportálnak javítás céljából, és nem importálják újra vámraktárba, vámszabad területre vagy hasonló státuszban.
3. Egyik Fél sem vethet ki vámot olyan árura – annak származásától függetlenül –, amelyet a másik Fél területéről javítás céljából ideiglenesen hoznak be a területére.

GOODS.9. cikk: Átalakított áruk

1. Egyik Fél sem részesítheti a másik Fél átalakított áruit kedvezőtlenebb elbánásban annál, mint amilyenben az új állapotú helyettesítő árukat részesíti.
2. A GOODS.10. cikk [Import- és exportkorlátozások] alkalmazandó az átalakított árukra vonatkozó behozatali és kiviteli tilalmakra vagy korlátozásokra. Amennyiben valamely Fél behozatali és kiviteli tilalmakat vagy korlátozásokat fogad el vagy tart fenn a használt árukra vonatkozóan, ezeket az intézkedéseket nem alkalmazza az átalakított áruk tekintetében.
3. Valamely Fél megkövetelheti, hogy az átalakított árukat a területén történő forgalmazás vagy értékesítés céljából ekként azonosítsák, és hogy azok megfeleljenek az új állapotú helyettesítő árukra vonatkozó valamennyi alkalmazandó műszaki előírásnak.

GOODS.10. cikk: Import- és exportkorlátozások

1. Egyik Fél sem fogad el és tart fenn tilalmat vagy korlátozást a másik Fél bármely árujának behozatala vagy bármely árunak a másik Fél területére irányuló kivitele vagy exportra történő értékesítése esetén, kivéve az 1994. évi GATT XI. cikke szerinti esetekben, beleértve a hozzá fűzött megjegyzéseket és kiegészítő rendelkezéseket. E célból az 1994. évi GATT XI. cikkét, ideértve annak megjegyzéseit és kiegészítő rendelkezéseit is, belefoglalják e megállapodásba, és értelemszerűen annak részét képezik.
2. A Felek nem fogadhatnak el vagy tarthatnak fenn:
 - (a) az export- és importárra vonatkozó követelményeket, kivéve azokat, amelyek a kiegyenlítő és dömpingellenes vámokra vonatkozó végzések és kötelezettségvállalások végrehajtása során megengedettek; vagy
 - (b) teljesítőképességi követelmény teljesítéséhez kötött importengedélyezést.

GOODS.11. cikk: Import- és exportmonopóliumok

Egyik Fél sem jelölhet ki vagy tarthat fenn import- vagy exportmonopóliumot. E cikk alkalmazásában az import- vagy exportmonopólium azt jelenti, hogy az egyik Fél kizárólagos jogot vagy felhatalmazást ad egy gazdálkodó egységnek arra, hogy egy árut a másik Fél területéről importáljon vagy oda exportáljon.

GOODS. 13. cikk: Importengedélyezési eljárások

1. Az egyes Felek biztosítják, hogy a Felek közötti árukereskedelemre alkalmazandó valamennyi importengedélyezési eljárás alkalmazása semleges legyen, és azokat tisztességes, méltányos, megkülönböztetésmentes és átlátható módon folytassák le.
2. Valamely Fél csak akkor fogad el vagy tart fenn engedélyezési eljárásokat a másik Fél területéről a saját területére történő behozatal feltételeként, ha egy adott közigazgatási cél egyéb megfelelő eljárások útján nem érhető el.
3. Valamely Fél nem fogad el vagy tart fenn nem automatikus importengedélyezési eljárásokat, kivéve ha azok olyan intézkedések végrehajtásához szükségesek, amelyek összhangban vannak e megállapodással. Az ilyen nem automatikus importengedélyezési eljárást elfogadó Fél egyértelműen megjelöli a szóban forgó engedélyezési eljárás révén végrehajtott intézkedést.
4. A Felek bármely importengedélyezési eljárást a WTO importengedélyezési eljárásokról szóló megállapodásának (a továbbiakban: az importengedélyezési megállapodás) 1–3. cikkével összhangban vezetnek be és működtetnek. Ebből a célból az importengedélyezési megállapodás 1–3. cikkét belefoglalják ebbe a megállapodásba, és azok értelemszerűen e megállapodás részét képezik.
5. Az importengedélyezési eljárást bevezető vagy módosító Fél minden vonatkozó információt online elérhetővé tesz egy hivatalos honlapon. Ezt az információt lehetőség szerint az új vagy módosított engedélyezési eljárás alkalmazásának kezdőnapja előtt 21 nappal, de legkésőbb az alkalmazás kezdőnapjáig közzé kell tenni. Az említett információknak tartalmazniuk kell az importengedélyezési megállapodás 5. cikkében előírt adatokat.
6. Az egyik Fél a másik Fél kérésére haladéktalanul rendelkezésre bocsát minden lényeges információt az általa elfogadni vagy fenntartani kívánt importengedélyezési eljárásokról, beleértve az importengedélyezési megállapodás 1–3. cikkében említett információkat is.
7. Az egyértelműség érdekében e cikk egyetlen rendelkezése sem kötelezi egyik Felet sem arra, hogy importengedélyt adjon ki, illetve egyik Felet sem akadályozza abban, hogy végrehajtsa az Egyesült Nemzetek Biztonsági Tanácsának határozataiból, valamint a multilaterális nonproliferációs rendszerekből és importellenőrzési megállapodásokból eredő kötelezettségeit vagy kötelezettségvállalásait.

GOODS. 14. cikk: Exportengedélyezési eljárások

1. Az egyes Felek oly módon teszik közzé új exportengedélyezési eljárásaikat, illetve a meglévő exportengedélyezési eljárásaik módosításait, hogy a kormányoknak, kereskedőknek és más érdekelt feleknek lehetőségük legyen megismerni azokat. A közzétételre lehetőség szerint az eljárás vagy a módosítás hatálybalépése előtt 45 nappal kerül sor, de minden esetben legkésőbb az eljárás vagy a módosítás hatálybalépésének napján, és adott esetben a vonatkozó kormányzati weboldalakon.
2. Az exportengedélyezési eljárások közzététele a következő információkat tartalmazza:
 - (a) az exportengedélyezési eljárások szövege, vagy ezen eljárások bármely módosítása;
 - (b) az egyes engedélyezési eljárások hatálya alá tartozó áruk;
 - (c) minden egyes eljárás esetében az engedély kérelmezésére vonatkozó eljárás és minden olyan kritérium leírása, amelyet a kérelmezőnek teljesítenie kell ahhoz, hogy engedélyért

folyamodhasson, mint például a tevékenységére vonatkozó engedély birtoklása, beruházás létrehozása vagy fenntartása, vagy valamely Fél területén meghatározott formában való működés;

- (d) az(ok) a kapcsolattartási pont(ok), ahol az érdekelt személyek további információkat kaphatnak az exportengedély megszerzéséhez szükséges feltételekről;
- (e) az(ok) a közigazgatási szerv(ek), amely(ek)hez a kérelmet vagy más vonatkozó dokumentációt be kell nyújtani;
- (f) az exportengedélyezési eljárás keretében végrehajtásra kerülő bármely intézkedés(ek) leírása;
- (g) az az időszak, amely alatt az egyes exportengedélyezési eljárások hatályban maradnak, kivéve, ha az eljárás visszavonásig hatályban marad, vagy amíg azt új közzététel keretében felülvizsgálják;
- (h) amennyiben az egyik Fél engedélyezési eljárást szándékozik alkalmazni egy exportkvóta igazgatására, meg kell adni a kvóta teljes mennyiségét és – adott esetben – a kvóta értékét, valamint a kvóta nyitó- és zárónapját; valamint
- (i) minden olyan mentesség vagy kivétel, amely felváltja az exportengedély megszerzésére vonatkozó követelményt, továbbá az említett mentességek vagy kivételek kérelmezésének vagy felhasználásának módja és azok megadásának kritériumai.

3. E megállapodás hatálybalépésének napját követő 45 napon belül az egyes Felek értesítik a másik Felet meglévő exportengedélyezési eljárásaikról. Az értesítéstől számított 60 napon belül az egyes Felek értesítik a másik Felet minden új exportengedélyezési eljárásról és a meglévő exportengedélyezési eljárások bármely módosításáról. Az értesítésben hivatkozni kell azokra a forrásokra, ahol a (2) bekezdésben előírt információkat közzéteszik, és adott esetben meg kell adni a vonatkozó kormányzati honlapok címét is.

4. Az egyértelműség érdekében e cikk nem írja elő egyik Fél számára sem, hogy exportengedélyt adjon ki, és nem akadályozza meg a Feleket abban, hogy végrehajtsák az Egyesült Nemzetek Biztonsági Tanácsának határozatait, valamint a multilaterális nonproliferációs rendszerek és exportellenőrzési megállapodások – többek között a hagyományos fegyverek és kettős felhasználású termékek és technológiák exportjának ellenőrzéséről szóló Wassenaari Megállapodás, az Ausztrália Csoport, a Nukleáris Szállítók Csoportja és a Rakéatechnológiai Ellenőrzési Rendszer – szerinti kötelezettségvállalásaikat, vagy hogy független szankciórendszereket fogadjanak el, tartsanak fenn vagy hajtsanak végre.

GOODS.15. cikk: Vámérték-megállapítás

Az egyes Felek az 1994. évi GATT VII. cikkével és a vámérték-megállapítási megállapodással összhangban határozzák meg a másik Fél által a területükre behozott áruk vámértékét. E célból az 1994. évi GATT VII. cikkét, ideértve annak megjegyzéseit és kiegészítő rendelkezéseit is, valamint a vámérték-megállapítási megállapodás 1–17. cikkét és annak értelmezését belefoglalják e megállapodásba, és értelemszerűen annak részét képezik.

GOODS.16. cikk: Kedvezménykihasználtság

1. E megállapodás működésének nyomon követése és a kedvezménykihasználtsági arányok kiszámítása céljából a Felek évente kicserélik behozatali statisztikáikat egy 10 éves időszak során,

amely időszak e megállapodás hatálybalépése után egy évvel kezdődik. Amennyiben a partnerségi tanács másként nem határoz, ez az időszak automatikusan meghosszabbodik öt évvel, és ezt követően a partnerségi tanács dönthet annak további meghosszabbításáról.

2. A behozatali statisztikák cseréje arra a legutóbbi évre vonatkozó adatokra terjed ki, amelyre vonatkozóan ilyen adatok rendelkezésre állnak, beleértve az értéket és adott esetben a mennyiséget is, a tarifacsoportok szintjén az e megállapodás alapján preferenciális elbánásban részesülő, valamint a preferenciális elbánásban nem részesülő, a másik Félről származó áruk behozatala tekintetében.

GOODS.17. cikk: Piacvédelmi eszközök

1. A Felek megerősítik a következők szerinti jogait és kötelezettségeiket: az 1994. évi GATT VI. cikke, a WTO dömpingellenes megállapodása, a szubvenciókról és kiegyenlítő intézkedésekről szóló WTO-megállapodás, az 1994. évi GATT XIX. cikke, a védintézkedésekről szóló WTO-egyezmény, valamint a mezőgazdasági megállapodás 5. cikke.

2. E cím 2. fejezete [Származási szabályok] nem alkalmazandó a dömpingellenes, a kiegyenlítő és a védintézkedési vizsgálatokra és intézkedésekre.

3. A Felek a dömpingellenes megállapodás és a támogatásokról és kiegyenlítő intézkedésekről szóló (SCM) megállapodás követelményeknek megfelelően, továbbá méltányos és átlátható eljárást követve alkalmazzák a dömpingellenes és kiegyenlítő intézkedéseket.

4. A dömpingellenes vagy kiegyenlítő vizsgálatnak alávetett valamennyi érdekelt fél¹ teljes körű lehetőséget kap érdekeinek védelmére, amennyiben ez nem késlelteti szükségtelenül a vizsgálat lefolytatását.

5. Az egyes Felek vizsgálatot végző hatósága az adott Fél jogszabályaival összhangban mérlegelhetik, hogy a kivetendő dömpingellenes vám összege a teljes dömpingkülönbözethez vagy egy kisebb összegnek felel-e meg.

6. Az egyes Felek hatóságainak a Felek jogával összhangban átadott információt kell figyelembe venniük annak meghatározásához, hogy fűződik-e közérdek dömpingellenes vagy kiegyenlítő vám kivetéséhez.

7. Egyik Fél sem alkalmazhat vagy tarthat fenn ugyanazon áru tekintetében, egyazon időben:

(a) a mezőgazdasági megállapodás 5. cikke szerinti intézkedést; valamint

(b) az 1994. évi GATT XIX. cikke, illetve a védintézkedésekről szóló megállapodás szerinti intézkedést.

8. A hatodik rész I. címe [Vitarendezés] nem alkalmazandó e cikk (1)–(6) bekezdésére.

GOODS.18. cikk: A meglévő WTO-vámkontingensek felhasználása

1. Az egyik Fél területéről származó termékek nem importálhatók a másik Fél területére a (2) bekezdésben meghatározott meglévő WTO-vámkontingensek alapján. Ez kiterjed azokra a

¹ E cikk alkalmazásában az érdekelt felek a dömpingellenes megállapodás 6. cikkének (11) bekezdésében és az SCM-megállapodás 12. cikkének (9) bekezdésében meghatározott felek.

vámkontingensekre is, amelyek megosztása az Európai Unió által a G/SECRET/42/Add.2 WTO-dokumentumban, az Egyesült Királyság által pedig a G/SECRET/44 WTO-dokumentumban kezdeményezett, a GATT XXVIII. cikke szerinti tárgyalások keretében folyik, az egyes Felek vonatkozó belső jogszabályaiban meghatározottak szerint. E cikk alkalmazásában a termékek származó státuszát az importáló Félnél alkalmazandó, nem preferenciális származási szabályok alapján kell meghatározni.

2. Az (1) bekezdés alkalmazásában „meglévő WTO-vámkontingensek”: azok a vámkontingensek, amelyek az EU-28-nak a WTO-hoz a G/MA/TAR/RS/506/Add.1 és a G/MA/TAR/RS/506/Add.2. dokumentummal módosított G/MA/TAR/RS/506 dokumentumban benyújtott, a WTO 1994. évi Általános Vám- és Kereskedelmi Egyezménye szerinti engedményes listája tervezetében szerepelnek.

GOODS.19. cikk: Intézkedések a vámjogszabályok megsértése vagy kijátszása esetén

1. A Felek együttműködnek a vámjogszabályok megsértésének vagy kijátszásának megelőzésében, felderítésében és leküzdésében, e cím 2. fejezete [Származási szabályok] és a vámügyekben történő kölcsönös adminisztratív segítségnyújtásról szóló jegyzőkönyv szerinti kötelezettségeikkel összhangban. Az egyes Felek azonos intézkedéseket hoznak a saját és a másik Fél pénzügyi érdekeinek védelme érdekében az Egyesült Királyság vagy az Unió vámterületére belépő árukra kivetett vámok tekintetében.

2. A szabályoknak megfelelő kereskedők (7) bekezdés szerinti mentességének lehetőségére is figyelemmel, a Felek a (3) és a (4) bekezdésben meghatározott eljárással összhangban ideiglenesen felfüggeszthetik az érintett termék vagy termékek vonatkozó preferenciális elbánását, amennyiben:

(a) az egyik Fél objektív, meggyőző és ellenőrizhető információk alapján megállapította, hogy rendszeresen megsértették vagy kijátszották a vámjogszabályokat; és

(b) a másik Fél ismételt és indokolatlanul megtagadja vagy más módon nem teljesíti az (1) bekezdésben említett kötelezettségeit.

3. A (2) bekezdésben említett megállapítást tevő Fél értesíti a kereskedelmi partnerségi bizottságot, és a kereskedelmi partnerségi bizottság keretében konzultációkat kezd a másik Féllel annak érdekében, hogy mindkét Fél számára elfogadható megoldást találjanak.

4. Amennyiben a Felek az értesítés időpontjától számított három hónapon belül nem tudnak kölcsönösen elfogadható megoldásban megállapodni, a megállapítást tevő Fél dönthet úgy, hogy ideiglenesen felfüggeszti az érintett termékre vagy termékekre vonatkozó preferenciális elbánást. Ebben az esetben a megállapítást tevő Fél haladéktalanul értesíti a kereskedelmi partnerségi bizottságot az ideiglenes felfüggesztésről és arról is, hogy mely időszakban szándékozik alkalmazni az ideiglenes felfüggesztést.

5. Az ideiglenes felfüggesztés csak a jogsértés vagy kijátszás elleni fellépéshez, valamint az érintett Fél pénzügyi érdekeinek védelméhez szükséges ideig alkalmazható, de semmilyen esetben sem hosszabb ideig mint hat hónap. Az érintett Fél folyamatosan felülvizsgálja a helyzetet, és amennyiben úgy határoz, hogy az ideiglenes felfüggesztésre már nincs szükség, azt a kereskedelmi partnerségi bizottságnak bejelentett időszak vége előtt megszünteti. Amennyiben a felfüggesztés alapjául szolgáló körülmények a hat hónapos időszak lejártakor is fennállnak, az érintett Fél határozhatja a felfüggesztés meghosszabbításáról. Minden felfüggesztésről rendszeres konzultációt kell folytatni a kereskedelmi partnerségi bizottságban.

6. Az egyes Felek belső eljárásaiknak megfelelően tájékoztatást tesznek közzé az importőrök számára a (4) és az (5) bekezdésben említett ideiglenes felfüggesztésekkel kapcsolatos valamennyi határozatról.

7. A (4) bekezdéstől eltérve, ha az importőr bizonyítani tudja az importáló vámhatóság számára, hogy az ilyen termékek teljes mértékben megfelelnek az importáló Fél vámjogszabályainak, a megállapodás követelményeinek, valamint az importáló Fél által – annak saját törvényeivel és rendeleteivel összhangban – megállapított ideiglenes felfüggesztéssel kapcsolatos bármely egyéb feltételnek, az importáló Fél lehetővé teszi az importőr számára, hogy visszamenőleges hatállyal preferenciális elbánást kérjen, és visszaigényelje a termékek behozatalakor az alkalmazandó kedvezményes vámtételeket meghaladóan fizetett vámokat.

GOODS.20. cikk: Adminisztratív hibák kezelése

A preferenciális exportrendszer megfelelő irányításában az illetékes hatóságok által elkövetett rendszeres hiba vagy egyéb problémák esetén, és különösen e cím 2. fejezetének vagy a vámügyekben történő kölcsönös adminisztratív segítségnyújtásról szóló jegyzőkönyv rendelkezéseinek alkalmazásában, amennyiben ez a hiba vagy probléma következményekkel jár az importvámok tekintetében, az ilyen következményekkel szembesülő Fél felkérheti a kereskedelmi partnerségi bizottságot, hogy a helyzet megoldása érdekében vizsgálja meg a megfelelő intézkedések elfogadásának lehetőségeit.

GOODS.21. cikk: Kulturális javak

1. A Felek együttműködnek a valamely Fél területéről jogellenesen kivitt kulturális javak visszaszolgáltatásának megkönnyítésében, tekintettel a kulturális javak jogtalan behozatalának, kivitelének és tulajdona jogtalan átruházásának megakadályozását és megelőzését szolgáló eszközökről szóló, 1970. november 17-én Párizsban aláírt UNESCO-egyezményben foglalt elvekre.

2. E cikk alkalmazásában:

(a) „kulturális tárgy vagy kulturális javak”: az egyes Felek vonatkozó szabályaival és eljárásaival összhangban művészeti, történelmi vagy régészeti értéket képviselő, nemzeti kincsek közé besorolt vagy akként meghatározott tárgyak; valamint

(b) „az egyik Fél területéről való jogellenes kivitel”:

(i) az egyik Fél területéről 1993. január 1-jén vagy azt követően a Fél nemzeti kincsek védelmére vonatkozó szabályainak vagy a kulturális javak kivitelére vonatkozó szabályainak megsértésével történt kivitel; vagy

(ii) a jogszerű ideiglenes kiszállítás lejártát követően vissza nem szállított tárgyak, illetve az ideiglenes kiszállításra vonatkozó egyéb feltételek megszegése, 1993. január 1-jén vagy azt követően.

3. A Felek illetékes hatóságai különösen a következők révén működnek együtt egymással:

(a) a másik Fél értesítése, ha a területükön kulturális tárgyat találnak, és alapos okkal feltételezhető, hogy azt jogellenesen vitték ki a másik Fél területéről;

(b) a másik Félnek az adott Fél területéről jogellenesen kivitt kulturális javak visszaszolgáltatására irányuló kérelmeinek kezelése;

(c) az ilyen kulturális javak visszaszolgáltatásának megkerülésére irányuló intézkedések megakadályozása szükséges ideiglenes intézkedések révén; valamint

(d) minden szükséges intézkedés meghozatala a másik Fél területéről jogellenesen kivitt kulturális javak fizikai megóvása érdekében.

4. Az egyes Felek kijelölik azt a kapcsolattartó pontot, amely felelős a másik Fél kapcsolattartó pontjával való kommunikációért az e cikk alapján felmerülő ügyekben, különös tekintettel a (3) bekezdés a) és b) pontjában említett értesítésekre és kérelmekre.

5. A Felek tervezett együttműködésébe adott esetben és szükség szerint be kell vonni a Felek kulturális javak kiviteli eljárásainak kezeléséért felelős vámhatóságait.

6. A hatodik rész I. címe [Vitarendezés] nem alkalmazandó e cikkre.

2. fejezet: Származási szabályok

1. szakasz: Származási szabályok

ORIG.1. cikk: Célkitűzés

E fejezet célja az áruk származását meghatározó rendelkezések megállapítása az e megállapodás szerinti preferenciális tarifális elbánás alkalmazása céljából, valamint a kapcsolódó származási eljárások meghatározása.

ORIG.2. cikk: Fogalommeghatározások

E fejezet alkalmazásában:

- (a) „besorolás”: utalás arra, hogy egy termék vagy anyag a harmonizált rendszer egy adott árucsoportja, vámtarifaszáma vagy alszáma alá tartozik;
- (b) „szállítmány”: olyan termékek, amelyeket egy exportőrtől egy címzett részére egyidejűleg szállítanak, vagy amelyeknek az exportőrtől a címzethez történő szállítása egyetlen fuvarokmánnyal, illetve ilyen okmány hiányában egyetlen számlával történik;
- (c) „exportőr”: az egyik Fél területén letelepedett személy, aki az e Fél jogszabályaiban és egyéb rendelkezéseiben rögzített követelményeknek megfelelően exportálja vagy előállítja a származó terméket és származásmegjelölő nyilatkozatot állít ki;
- (d) „importőr”: az a személy, aki a származó terméket importálja és ehhez preferenciális tarifális elbánást kér;
- (e) „anyag”: egy termék előállítása során felhasznált bármilyen anyag, ideértve minden alkotóelemet, hozzávalót, nyersanyagot vagy alkatrészt is;
- (f) „nem származó anyag”: olyan anyag, ami e fejezet értelmében nem minősül származónak, ideértve azokat az anyagokat is, amelyek származó státuszát nem lehet meghatározni;
- (g) „termék”: az előállítás eredményeként létrejött termék, akkor is, ha egy másik termék előállítása során anyagként történő későbbi felhasználásra szánják;

(h) „előállítás”: bármiféle megmunkálás vagy feldolgozás, beleértve az összeszerelést is.

ORIG.3. cikk: Általános követelmények

1. Annak érdekében, hogy az egyik Fél e megállapodással összhangban preferenciális tarifális elbánást alkalmazzon a másik Fél származó árujára, feltéve, hogy a szóban forgó termékek megfelelnek e fejezet minden más alkalmazandó követelményének, a következő termékeket kell a másik Fél származó árujának tekinteni:

- (a) az ORIG.5. cikk [Teljes egészében egyetlen országban létrejött vagy előállított áru] értelmében teljes egészében az adott Félnél létrejött vagy előállított termékek;
- (b) a kizárólag az adott Fél származó anyagaiból az adott Fél területén előállított termékek; valamint
- (c) az adott Fél területén előállított olyan termékek, amelyek nem származó anyagokat tartalmaznak, feltéve, hogy azok megfelelnek az ORIG-2. MELLÉKLETBEN [Termékspecifikus származási szabályok] meghatározott követelményeknek.

2. Amennyiben egy termék származó státuszt kapott, az annak előállításához felhasznált nem származó anyagok nem minősülnek nem származónak, amikor ezt a terméket egy másik termék előállításához felhasználják.

3. A származó státusz megszerzésére vonatkozó feltételeknek az Egyesült Királyság vagy az Unió területén megszakítás nélkül teljesülniük kell.

ORIG.4. cikk: Származási kumuláció

1. Az egyik Fél származó terméke a másik Fél származó termékének is minősül, ha az említett terméket a másik Félnél anyagként használják fel egy másik termék előállításához.

2. Egy Félnél a nem származó anyagokon végrehajtott megmunkálás figyelembe vehető annak megállapítása céljából, hogy egy termék a másik Fél származó termékének minősül-e.

3. Az (1) és a (2) bekezdés nem alkalmazandó, ha a másik Fél területén végzett előállítás nem haladja meg az ORIG.7. cikkben [Nem kielégítő előállítás] szereplő műveleteket.

4. Annak érdekében, hogy az exportőr kitölthesse az e cikk (2) bekezdésében említett termékre vonatkozó, az ORIG.18. cikk [Preferenciális tarifális elbánás kérelmezése] (2) bekezdésének a) pontjában említett származásmegjelölő nyilatkozatot, az exportőrnek be kell szereznie beszállítójától az ORIG-3. mellékletben [Beszállítói nyilatkozat] előírt beszállítói nyilatkozatot, vagy egy azzal egyenértékű dokumentumot, amely kellő részletességgel tartalmazza az érintett nem származó anyagok leírására szolgáló ugyanazon információkat ahhoz, hogy azonosíthatók legyenek.

ORIG.5. cikk: Teljes egészében egyetlen országban létrejött vagy előállított áru

1. Teljes egészében valamely Fél területén létrejöttnek vagy előállítottak minősülnek a következő termékek:

- (a) a föld mélyéből vagy a tengerfenékről ott kitermelt ásványi termékek;
- (b) az adott Fél területén betakarított növényi termékek;

- (c) az ott született és tenyésztett élő állatok;
- (d) az ott felnevelt élő állatokból létrejött termékek;
- (e) az adott Fél területén született és tenyésztett vágóállatokból létrejött termékek;
- (f) az adott Fél területén folytatott vadászat vagy halászat útján létrejött termékek;
- (g) az ottani akvakultúrából származó termékek, amennyiben a vízi élőlények – beleértve a halakat, puhatestűeket, rákféléket, más vízi gerincteleneket és vízi növényeket – ott születtek vagy ott tenyésztették őket valamilyen szaporítóanyagból, tenyésztési vagy növekedési beavatkozások – rendszeres ivadéktelepítés, etetés, ragadozókkal szembeni védelem – útján halak ivartermékéből, zsenge és előnevelt ivadékokból vagy lárvából;
- (h) valamely Fél hajójával bármely parti tengeren kívüli tengeri területről származó tengeri halászati termékek és a tengerből nyert más termékek;
- (i) valamely Fél feldolgozóhajójának fedélzetén a kizárólag a h) pontban említett termékekből előállított termékek;
- (j) bármely parti tengeren kívül a tengerfenékről vagy az altalajból kinyert termékek, feltéve, hogy a kitermelőknek jogában áll az ilyen tengerfenék vagy altalaj hasznosítása;
- (k) az adott Fél területén folytatott előállítási műveletből származó hulladék és maradék;
- (l) az ott begyűjtött használt termékekből keletkezett hulladék és maradék, ha ezek a termékek csak nyersanyagok visszanyerésére alkalmasak;
- (m) az ott kizárólag az a)–l) pontban meghatározott termékekből előállított termékek.

2. Az (1) bekezdés h) és i) pontjában szereplő „valamely Fél hajója” és „valamely Fél feldolgozóhajója” kifejezés olyan hajót és feldolgozóhajót jelent, amely(et):

- (a) valamely tagállamban vagy az Egyesült Királyságban vettek nyilvántartásba;
- (b) valamelyik tagállam vagy az Egyesült Királyság lobogója alatt hajózik; valamint
- (c) megfelel az alábbi feltételek egyikének:
 - (i) legalább 50 %-ban valamelyik tagállam vagy az Egyesült Királyság állampolgárának a tulajdonában van; vagy
 - (ii) olyan jogi személyek tulajdonában van, amelyek mindegyike:
 - (A) az Unióban vagy az Egyesült Királyságban rendelkezik székhellyel vagy anyalétesítménnyel; valamint
 - (B) legalább 50 %-ban valamelyik tagállam vagy az Egyesült Királyság állami szerveinek, állampolgárainak vagy vállalkozásainak a tulajdonában áll.

ORIG.6. cikk: Tűrészhatárok

1. Ha egy termék előállításánál nem származó anyagot használnak fel, és emiatt a termék nem felel meg az ORIG-2. MELLÉKLETBEN [Termék-specifikus származási szabályok] meghatározott követelményeknek, az adott terméket mégis valamely Fél származó termékének kell tekinteni, amennyiben:

- (a) a harmonizált rendszer 2. és 4–24. árucsoportjába besorolt, a termék előállításához használt nem származó anyagok összömege — a 16. árucsoportba tartozó feldolgozott halászati termékek kivételével — nem haladja meg a termék tömegének 15 %-át;
- (b) minden más termék esetében — a harmonizált rendszer 50–63. árucsoportjába tartozó termékek kivételével — a nem származó anyagok összértéke nem haladja meg a termék gyártelepi árának 10 %-át; vagy
- (c) a harmonizált rendszer 50–63. árucsoportjába besorolt termékekre az ORIG-1. MELLÉKLET [Bevezető megjegyzések a termék-specifikus származási szabályokhoz] 7. és 8. megjegyzésében meghatározott tűrészhatárok alkalmazandók.

2. Az (1) bekezdés nem alkalmazandó, ha a termék előállításánál felhasznált nem származó anyagok értéke vagy tömege meghaladja a nem származó anyagok maximális értékének vagy tömegének az ORIG-2. MELLÉKLETBEN [Termék-specifikus származási szabályok] szereplő követelményekben meghatározott százalékos arányát.

3. E cikk (1) bekezdése nem alkalmazandó az ORIG.5. cikk [Teljes egészében egyetlen országban létrejött vagy előállított áru] értelmében teljes egészében valamely Félnél előállított termékekre. Amennyiben az ORIG-2. MELLÉKLET [Termék-specifikus származási szabályok] előírja, hogy a termék előállításánál felhasznált anyagoknak teljes egészében létrejötnük vagy előállítottaknak kell lenniük, az (1) és a (2) bekezdés alkalmazandó.

ORIG.7. cikk: Nem kielégítő előállítás

1. Az ORIG.3. cikk [Általános követelmények] (1) bekezdésének c) pontja ellenére egy termék nem tekinthető valamely Fél származó termékének, ha a termék valamely Fél területén való előállítása csak az alábbi, nem származó anyagokon végzett műveletek közül egyből vagy többből áll:

- (a) tartósítási műveletek, mint például szárítás, fagyasztás, sós lében tartás vagy más hasonló művelet, melynek kizárólagos célja annak biztosítása, hogy a termék jó állapotban maradjon a szállítás és raktározás során²;
- (b) csomagok megosztása vagy összeállítása;
- (c) mosás, tisztítás; por, oxidáció, olaj, festék vagy más külső réteg eltávolítása;
- (d) textíliák és textiltermékek vasalása vagy simítása;
- (e) egyszerű festési és fényezési műveletek;

² Az olyan tartósítási műveletek, mint a hűtés, a fagyasztás vagy a szellőztetés nem kielégítőnek minősülnek az a) pont értelmében, míg az olyan műveletek, mint a pácolás, a szárítás vagy a füstölés, amelyeknek az a célja, hogy a terméknek különleges vagy eltérő jellemzőt biztosítsanak, nem minősülnek nem kielégítőnek.

- (f) rizs hántolása, részleges vagy teljes őrlése; gabonafélék és rizs fényezése, glazúrozása; rizs fehéritése;
- (g) cukor színezésére, ízesítésére vagy formázására szolgáló műveletek; szilárd halmazállapotú cukor részleges vagy teljes őrlése;
- (h) gyümölcs-, dió- és zöldségfélék hámozása, kimagozása, feltörése és kifejtése;
- (i) élezés, egyszerű köszörülés vagy egyszerű vágás;
- (j) szitálás, rostálás, válogatás, osztályozás, méret szerinti osztályozás, összepárosítás (ideértve az árucikk-készletek összeállítását is);
- (k) egyszerű palackba, konzervdobozba, üvegbe, zsákba, ládába, dobozba való helyezés, kartonra vagy táblára rögzítés és minden egyéb egyszerű csomagolási művelet;
- (l) jelzés, címke, logó és egyéb hasonló megkülönböztető jel termékekre vagy azok csomagolására való felhelyezése vagy nyomtatása;
- (m) termékek egyszerű vegyítése, fajtájukra való tekintet nélkül is; cukor keverése bármely más anyaggal;
- (n) víz egyszerű hozzáadása vagy vízzel vagy más olyan anyaggal való hígítás, amely nem változtatja meg lényegesen a termék jellemzőit, vagy a termékek dehidratálása vagy denaturálása;
- (o) árucikkek alkatrészeinek egyszerű összeszerelése teljes árucikké vagy termékek részekre való egyszerű szétszerelése;
- (p) állatok levágása.

2. Az (1) bekezdés alkalmazásában a művelet akkor egyszerű, ha elvégzéséhez sem speciális szaktudás, sem olyan speciális gép, felszerelés vagy berendezés nem szükséges, amelyet kifejezetten az adott művelet céljára gyártottak vagy állítottak üzembe.

ORIG.8. cikk: Minősítési egység

1. E fejezet alkalmazásában „minősítési egység”: az a termék, amelyet a termék harmonizált rendszer szerinti besorolásának megállapítása során alapegységnek tekintenek.

2. Ha egy szállítmány a harmonizált rendszer szerinti ugyanazon vámtarifaszám alá besorolt több azonos termékből áll, akkor e fejezet rendelkezéseinek alkalmazása során minden egyes terméket figyelembe kell venni.

ORIG.9. cikk: Szállításra használt csomagolóanyagok és konténerek

A szállítás során a termék védelme érdekében használt csomagolóanyagok és szállítókonténerek figyelmen kívül hagyandók annak meghatározásakor, hogy egy termék származónak minősül-e.

ORIG.10. cikk: Kiskereskedelmi használatra szánt csomagolóanyagok és tárolóedények

A termék származásának meghatározásakor figyelmen kívül kell hagyni azokat a csomagolóanyagokat és tárolóedényeket, amelyekbe a terméket kiskereskedelmi értékesítésre

csomagolták, amennyiben azokat a termékkel együtt sorolták be, kivéve a nem származó anyagok maximális értékének kiszámítása céljából, ha a termékre az ORIG-2. MELLÉKLET [Termékspecifikus származási szabályok] szerint a nem származó anyagok maximális értéke vonatkozik.

ORIG.11. cikk: Tartozékok, pótalkatrészek és szerszámok

1. A tartozékokat, pótalkatrészeket, szerszámokat, használati utasításokat vagy egyéb tájékoztató anyagokat a szóban forgó berendezéssel, géppel, készülékkel vagy járművel együtt egy terméknek kell tekinteni, ha:

- (a) a termékkel együtt sorolták be és szállították, és ezek nem külön számlán szerepelnek; valamint
- (b) azok olyan típusúak, mennyiségűek és értékűek, ami az adott termék esetében szokásosnak minősül.

2. Az (1) bekezdésben említett tartozékokat, pótalkatrészeket, szerszámokat, használati utasításokat vagy egyéb tájékoztató anyagokat figyelmen kívül kell hagyni a termék származásának meghatározásakor, kivéve a nem származó anyagok maximális értékének kiszámítása céljából, ha a termékre az ORIG-2. MELLÉKLET [Termékspecifikus származási szabályok] szerint a nem származó anyagok maximális értéke vonatkozik.

ORIG.12. cikk: Készletek

A harmonizált rendszer 3. általános értelmező szabálya értelmében vett készletet valamely Fél származó termékének kell tekinteni, ha az azt alkotó valamennyi összetevő származó termék. Ha egy készlet származó és nem származó összetevőkből áll, a készletet teljes egészében valamely Fél származó termékének kell tekinteni, amennyiben a nem származó összetevők értéke nem haladja meg a készlet gyártelepi árának 15 %-át.

ORIG.13. cikk: Semleges elemek

Annak eldöntéséhez, hogy egy termék valamely Fél származó terméke-e, nem szükséges meghatározni az alábbi elemek származását, amelyeket a szóban forgó termék előállítása során esetlegesen felhasználtak:

- (a) üzemanyag, energia, katalizátor és oldószer;
- (b) berendezések és épületek karbantartásához használt üzem, berendezés, pótalkatrész és anyag;
- (c) gép, szerszám, süllyeszték és öntőforma;
- (d) gyártási folyamatban vagy berendezések és épületek üzemeltetéséhez használt kenőanyag, zsír, feldolgozási keverék és egyéb anyag;
- (e) kesztyű, szemüveg, lábbeli, ruházat, biztonsági felszerelések és készletek;
- (f) áruk tesztelésére és vizsgálatára használt berendezés, készülék és eszköz; valamint
- (g) az előállítás során felhasznált egyéb anyagok, amelyeket nem építettek be a termékbe, és amelyeket nem szándékoznak beépíteni a termék végső összetételébe.

ORIG.14. cikk: Könyvelés szerinti elkülönítés

1. A származó és nem származó felcserélhető anyagokat vagy „felcserélhető termékeket” fizikailag el kell különíteni a tárolás során annak érdekében, hogy megőrizhető legyen származó és nem származó státuszuk.
2. Az (1) bekezdés alkalmazásában „felcserélhető anyagok” vagy „felcserélhető termékek”: olyan anyagok vagy termékek, amelyek azonos jellegűek és kereskedelmi minőségűek, azonos műszaki és fizikai jellemzőkkel rendelkeznek, és a származás megállapítása szempontjából a végtermékbe beépített állapotukban egymástól nem különböztethetők meg.
3. Az (1) bekezdéstől eltérve felhasználhatók származó és nem származó felcserélhető anyagok egy termék előállításánál akkor is, ha azokat fizikailag nem elkülönítetten tárolják, feltéve, hogy a könyvelés szerinti elkülönítés módszerét alkalmazzák.
4. Az (1) bekezdéstől eltérve, a harmonizált rendszer 10., 15., 27., 28., 29. árucsoportja és 32.01–32.07 vagy 39.01–39.14 vámtarifaszáma alá besorolt származó és nem származó felcserélhető termékek a másik Fél területére történő kivitelt megelőzően fizikai elkülönítés nélkül tárolhatók az egyik Fél területén, feltéve, hogy a könyvelés szerinti elkülönítés módszerét alkalmazzák.
5. A (3) és a (4) bekezdésben említett könyvelés szerinti elkülönítés módszerét a Felek által általánosan elfogadott számviteli alapelvek szerinti készletgazdálkodási módszerrel összhangban kell alkalmazni.
6. Könyvelés szerinti elkülönítési módszer lehet minden olyan módszer, amely biztosítja, hogy semmilyen időpontban ne kaphasson több anyag vagy termék származó minősítést annál, mint ha az anyagokat vagy termékeket fizikailag elkülönítenék.
7. Valamely Fél a jogszabályaiban és egyéb rendelkezéseiben meghatározott feltételek szerint előírhatja, hogy a könyvelés szerinti elkülönítés módszerének alkalmazásához e Fél vámhatóságainak előzetes engedélyére van szükség. A Fél vámhatóságai nyomon követik az engedély alkalmazását, és visszavonhatják az engedélyt, ha az engedély tulajdonosa nem megfelelően alkalmazza a könyvelés szerinti elkülönítés módszerét vagy nem teljesíti a jelen fejezetben meghatározott bármely más feltételt.

ORIG.15. cikk: Visszaszállított termékek

Ha valamely Fél tőle harmadik országba exportált származó áruját visszaszállítják e Fél területére, azt nem származónak kell tekinteni, kivéve, ha a Fél vámhatósága előtt kielégítően bizonyítható, hogy a visszaszállított termék:

- (a) azonos az exportált termékkel; valamint
- (b) az adott harmadik országbeli tartózkodása vagy az exportja alatt a jó állapotban való megőrzéshez szükségeseken kívül semmilyen más műveleten nem esett át.

ORIG.16. cikk: A változtatás tilalma

1. Az importáló Félnél háztartási használatra bejelentett származó termék az exportálást követően és a háztartási használatra való bejelentést megelőzően nem változtatható meg vagy alakítható át semmilyen módon és nem vethető alá műveleteknek, kivéve a jó állapotának megőrzésére irányuló műveleteket és az olyan jelölések, címkék, bélyegzők vagy bármely más

dokumentáció hozzáadását, amely az importáló Fél konkrét hazai előírásainak való megfelelés érdekében szükséges.

2. A termék tárolására vagy kiállítására harmadik országban is sor kerülhet, feltéve, hogy az vámfelügyelet alatt marad az adott harmadik országban.

3. A szállítmányok megbontása harmadik országban is történhet, ha azt az exportőr végzi vagy az exportőr felelőssége mellett végzik, és feltéve, hogy a szállítmányok vámfelügyelet alatt maradnak az említett harmadik országban.

4. Amennyiben kétség merül fel azt illetően, hogy teljesülnek-e az (1)–(3) bekezdés követelményei, az importáló Fél vámhatósága felkérheti az importőrt, hogy szolgáltatson bizonyítékot a megfelelésről, amely bizonyíték bármilyen formában benyújtható, ideértve a szerződéses fuvarokmányokat, például a fuvarrakleveleket, a csomagok jelölésére és számozására vonatkozó tényszerű vagy konkrét bizonyítékot, vagy magával a termékkel kapcsolatos bármilyen bizonyítékot.

ORIG.17. cikk: A behozatalivám-visszatérítés és a behozatali vámok alóli mentesség tilalma

A vámügyi együttműködéssel és a származási szabályokkal foglalkozó kereskedelmi szakbizottság legkorábban 2 évvel e megállapodás hatálybalépését követően bármelyik Fél kérésére felülvizsgálja a Felek vámvisszatérítési és aktív feldolgozási rendszereit. E célból az egyik Fél kérésére a másik Fél legkésőbb a kéréstől számított 60 napon belül a kérelmező Fél rendelkezésére bocsátja a vámvisszatérítési és aktív feldolgozási rendszerének működéséről rendelkezésre álló információkat és részletes statisztikákat, az e megállapodás hatálybalépésétől számított időszakra vagy – ha ez rövidebb – az azt megelőző 5 évre vonatkozóan. E felülvizsgálat fényében a vámügyi együttműködéssel és a származási szabályokkal foglalkozó kereskedelmi szakbizottság a vámvisszatérítésre vagy vámmentességre vonatkozó korlátozások vagy korlátozások bevezetése céljából ajánlásokat tehet a partnerségi tanácsnak e fejezet és mellékletei rendelkezéseinek módosítására.

2. szakasz: Származási eljárások

ORIG.18. cikk: Preferenciális tarifális elbánás iránti kérelem

1. Az importáló Fél a behozatalkor preferenciális tarifális elbánást biztosít a másik Fél származó termékének e fejezet értelmében, az importőr preferenciális tarifális elbánás iránti kérelme alapján. Az importőr felel a preferenciális tarifális elbánás iránti kérelem helyességéért és az e fejezetben előírt követelmények betartásáért.

2. A preferenciális tarifális elbánás iránti kérelem a következőkön alapul:

(a) származásmegjelölő nyilatkozat arról, hogy a termék az exportőrtől származik; vagy

(b) az importőr tudomása arról, hogy a termék származó.

3. A (2) bekezdés a) pontjában említett származásmegjelölő nyilatkozat alapján preferenciális tarifális elbánás iránti kérelmet benyújtó Fél megőrzi a származásmegjelölő nyilatkozatot, és ha az importáló Fél vámhatósága ezt előírja, benyújtja annak egy példányát az említett hatóságnak.

ORIG.18a. cikk: A preferenciális tarifális elbánás iránti kérelem benyújtásának időpontja

1. A preferenciális tarifális elbánás iránti kérelmet és annak az ORIG.18. cikk [Preferenciális tarifális elbánás iránti kérelem] (2) bekezdésében említett alapját az importáló Fél jogszabályainak és rendeleteinek megfelelően bele kell foglalni a behozatali vám-árunyilatkozatba.
2. E cikk (1) bekezdésétől eltérve, amennyiben az importőr a behozatal időpontjában nem nyújtott be preferenciális tarifális elbánás iránti kérelmet, az importáló Fél preferenciális tarifális elbánást biztosít, és visszafizeti vagy elengedi a kifizetett többletvámot, feltéve, hogy:
 - (a) a preferenciális tarifális elbánás iránti kérelmet legkésőbb a behozatal időpontjától számított három éven belül, vagy a Fél jogszabályaiban és egyéb rendelkezéseiben meghatározott hosszabb időszakon belül nyújtják be,
 - (b) az importőr megadja az ORIG.18. cikk [Preferenciális tarifális elbánás iránti kérelem] (2) bekezdésében említett kérelem alapját; valamint
 - (c) a termék származónak minősült volna, és megfelelt volna az e fejezet 1. szakasza [Származási szabályok] értelmében alkalmazandó valamennyi egyéb követelménynek, ha az importőr benyújtotta volna az igényét a behozatal időpontjában.

Az importőrre az ORIG.18. cikk [Preferenciális tarifális elbánás iránti kérelem] értelmében alkalmazandó egyéb kötelezettségek változatlanok maradnak.

ORIG.19. cikk: Származásmegjelölő nyilatkozat

1. A származásmegjelölő nyilatkozatot a termék exportőre állítja ki a termék származó státuszát igazoló információ alapján, ideértve a termék előállításánál felhasznált anyagok származó státuszára vonatkozó információkat is. Az exportőr felel a származásmegjelölő nyilatkozat és a megadott információk helyességéért.
2. A származásmegjelölő nyilatkozatot az ORIG-4. MELLÉKLETBEN [A származásmegjelölő nyilatkozat szövege] szereplő szöveg egyik nyelvi változatának felhasználásával kell kiállítani egy számlán vagy bármely más okmányon, amely az azonosítását lehetővé tevő részletességgel ismerteti a származó terméket. Az exportőr felelős azért, hogy a származó termék azonosítását lehetővé tevő kellő részletességet biztosítson. Az importáló Fél nem írja elő az importőr számára a származásmegjelölő nyilatkozat fordításának benyújtását.
3. A származásmegjelölő nyilatkozat a kiállításától számított 12 hónapig, vagy az importáló Fél által meghatározott ennél hosszabb ideig, de legfeljebb 24 hónapig érvényes.
4. A származásmegjelölő nyilatkozat vonatkozhat:
 - (a) a Fél területére importált egy vagy több termék egyetlen szállítmányára; vagy
 - (b) a Fél területére érkező azonos termékek több szállítmányára a származásmegjelölő nyilatkozaton feltüntetett, 12 hónapot nem meghaladó időszakban.
5. Ha az importőr kérésére a harmonizált rendszer 2. a) általános szabálya értelmében összeszeretlennek vagy szétszereltnek minősülő, a harmonizált rendszer XV.–XXI. áruosztálya alá tartozó termékeket több részletben importálják, e termékekre vonatkozóan egyetlen

származásmegjelölő nyilatkozat használható az importáló Fél vámhatósága által meghatározott követelményekkel összhangban.

ORIG.20. cikk: Ellentmondások

Az importáló Fél vámhatósága nem utasítja el a preferenciális tarifális elbánás iránti kérelmet a származásmegjelölő nyilatkozat csekély hibái vagy ellentmondásai miatt, vagy kizárólag azzal az indoklással, hogy a számlát harmadik országban állították ki.

ORIG.21. cikk: Az importőr ismeretei

1. Az ORIG.18. cikk [Preferenciális tarifális elbánás iránti kérelem] (2) bekezdésének b) pontja alapján benyújtott preferenciális tarifális elbánás iránti kérelem alkalmazásában az importőr azon ismereteinek, hogy egy termék az exportáló Fél területéről származik, olyan információkon kell alapulniuk, amelyek igazolják, hogy a termék származó, és megfelel az e fejezetben előírt követelményeknek.

2. A preferenciális elbánás kérelmezése előtt, abban az esetben, ha az importőr nem tudja megszerezni az e cikk (1) bekezdésében említett információt annak következtében, hogy az exportőr azt bizalmas információnak tekinti, vagy bármely más okból, az exportőr származásmegjelölő nyilatkozatot adhat ki annak érdekében, hogy az importőr az ORIG.18. cikk [Preferenciális tarifális elbánás iránti kérelem] (2) bekezdésének a) pontja alapján kérhesse a preferenciális elbánást.

ORIG.22. cikk: A dokumentumok megőrzésére irányuló követelmények

1. A termék behozatalának időpontjától számított legalább három évig az importáló Fél területére behozott termékekre preferenciális tarifális elbánást kérelmező importőr köteles megőrizni a következőket:

- (a) ha a kérelem alapja származásmegjelölő nyilatkozat volt, akkor az exportőr által kiállított származásmegjelölő nyilatkozat; vagy
- (b) ha a kérelem alapját az importőr ismeretei képezték, akkor minden olyan dokumentum, amely igazolja, hogy a termék megfelel a származó státusz megszerzéséhez szükséges követelményeknek.

2. A származásmegjelölő nyilatkozatot kiállító exportőr a származásmegjelölő nyilatkozat kiállításától számított legalább négy évig megőrzi a származásmegjelölő nyilatkozat egy példányát és minden más olyan dokumentumot, amely igazolja, hogy a termék megfelel a származó státusz megszerzéséhez szükséges követelményeknek.

3. Az e cikk szerint megőrzendő dokumentumok elektronikus formátumban is tárolhatók.

ORIG.23. cikk: Kis szállítmányok

1. Az ORIG.18. [Preferenciális tarifális elbánás iránti kérelem] – ORIG.21. [Az importőr ismeretei] cikktől eltérve, feltéve, hogy a terméket az e fejezet követelményeinek megfelelőként jelentették be, és az importáló Fél vámhatóságának nincs kételye a nyilatkozat valóságát illetően, az importáló Fél preferenciális tarifális elbánást biztosít:

- (a) a magánszemélyek által magánszemélyeknek kis csomagban küldött termék számára;

- (b) az utasok személyes poggyászána részét képező termék számára; valamint
 - (c) az Egyesült Királyság esetében az a) és b) pont mellett egyéb kis értékű szállítmányok számára.
2. A következő termékek nem tartoznak az e cikk (1) bekezdésének hatálya alá:
- (a) azok a sorozatos behozatal részét képező termékek, amelyek tekintetében észszerűen feltételezhető, hogy azokat az ORIG.18. cikkben [Preferenciális tarifális elbánás iránti kérelem] foglalt követelmények megkerülése céljából hozták be külön-külön;
 - (b) az Unió esetében:
 - (i) a kereskedelmi forgalomban behozott termékek; az alkalmi jellegű és kizárólag a címzett vagy az utas vagy családja személyes használatára szánt termékekből álló behozatal nem minősül kereskedelmi behozatalnak, amennyiben az érintett termékek jellegéből és mennyiségéből fakadóan nyilvánvaló, hogy nem áll fenn kereskedelmi célzat; valamint
 - (ii) azok a termékek, amelyek összértéke meghaladja az 500 EUR-t a kis csomagokban küldött termékek tekintetében, illetve az 1 200 EUR-t az utasok személyes poggyászána részét képező termékek tekintetében. A bármely adott nemzeti pénznemben felhasználandó összeg megegyezik az ilyen pénznemű összeg euróban kifejezett, október első munkanapján számított egyenértékével. Az összegek a fenti napon az Európai Központi Bank által közzétett összegeknek felelnek meg – kivéve, ha az Európai Bizottság minden év október 15-ig ettől eltérő összegről kap tájékoztatást – , és ezek az összegek a következő év január 1-jétől alkalmazandók. Az Európai Bizottság értesíti az Egyesült Királyságot a vonatkozó összegekről. Az Unió egyéb határértékeket is megállapíthat, amelyekről tájékoztatja az Egyesült Királyságot; valamint
 - (c) az Egyesült Királyság esetében azok a termékek, amelyek összértéke meghaladja az Egyesült Királyság belső jogában meghatározott határértékeket. Az Egyesült Királyság tájékoztatja az Uniót ezekről a határértékekről.
3. Az importőr felel a nyilatkozat helyességéért és az e fejezetben előírt követelmények betartásáért. Az ORIG.22. cikkben [A dokumentumok megőrzésére irányuló követelmények] meghatározott dokumentummegőrzési követelmények e cikk értelmében nem alkalmazandók az importőrre.

ORIG.24. cikk: Ellenőrzés

1. Az importáló Fél vámhatósága kockázatértékelési módszerek – többek között véletlenszerű kiválasztás – alapján ellenőrizheti, hogy a termék származó-e, vagy hogy e fejezet egyéb követelményei teljesülnek-e. Az ilyen ellenőrzések történhetnek azon importőrtől való információkérés útján, aki a behozatali vám-árunyilatkozat benyújtásakor, a termékek szabad forgalomba bocsátása előtt vagy a termékek szabad forgalomba bocsátása után az ORIG.18. cikkben [Preferenciális tarifális elbánás iránti kérelem] említett kérelmet benyújtotta.
2. Az (1) bekezdés szerinti információkérés legfeljebb a következő elemekre terjedhet ki:
- (a) ha a kérelem alapja származásmegjelölő nyilatkozat volt, akkor a származásmegjelölő nyilatkozat; valamint

- (b) a származási kritériumok teljesítésével kapcsolatos információk;
- (i) ha a származási kritérium feltétele az, hogy az áru „teljes egészében létrejött”, akkor az alkalmazandó kategória (mint például betakarítás, bányászat, halászat és a termelés helye);
 - (ii) ha a származási kritérium a tarifális besorolás változásán alapul, valamennyi nem származó anyag és azok tarifális besorolásának (a származási kritériumoktól függően kettő-, négy- vagy hatszámjegyű formátumban) a jegyzéke;
 - (iii) ha a származási kritérium az értékmódszeren alapul, a végtermék értéke, valamint az adott termék előállításánál felhasznált valamennyi nem származó anyag értéke;
 - (iv) ha a származási kritérium a tömegén alapul, a végtermék tömege, valamint a végtermékhez felhasznált releváns nem származó anyagok tömege;
 - (v) ha a származási kritérium egy konkrét termelési folyamaton alapult, e konkrét termelési folyamat leírása.

3. A kért információ megadásakor az importőr bármilyen más információt is megadhat, amelyet az ellenőrzés céljából relevánsnak tart.

4. Ha a preferenciális tarifális elbánás iránti kérelem származásmegjelölő nyilatkozaton alapul, az importőrnek be kell nyújtania ezt a nyilatkozatot, de válaszolhatja azt az importáló Fél vámhatóságának, hogy nem tudja megadni a (2) bekezdés b) pontjában említett információkat.

5. Ha egy preferenciális tarifális elbánás iránti kérelem alapját az importőr ismeretei képezik, az importáló Fél ellenőrzést végző vámhatósága – az (1) bekezdés szerinti információkérését követően – kérheti az importőrtől, hogy nyújtson be további információkat, ha az említett vámhatóság úgy ítéli meg, hogy további információkra van szükség a termék származó státuszának vagy annak ellenőrzése érdekében, hogy e fejezet egyéb követelményei teljesülnek-e. Az importáló Fél vámhatósága adott esetben konkrét dokumentumokat és információkat kérhet az importőrtől.

6. Amennyiben az importáló Fél vámhatósága úgy határoz, hogy az ellenőrzés eredményének megérkezéséig felfüggeszti az érintett termékre vonatkozó preferenciális tarifális elbánást, az importőrnek megfelelő, garanciákra is kiterjedő elővigyázatossági intézkedések mellett felajánlja a termék forgalomba bocsátását. A preferenciális tarifális elbánás felfüggesztését a lehető leghamarabb meg kell szüntetni, miután az importáló Fél vámhatósága megállapította az érintett termékek származó státuszát, vagy e fejezet egyéb követelményeinek teljesülését.

ORIG.25. cikk: Igazgatási együttműködés

1. E fejezet megfelelő alkalmazásának biztosítása érdekében a Felek a vámhatóságaikon keresztül együttműködnek annak ellenőrzésében, hogy a termék származó-e, és az együttműködést e fejezet egyéb követelményeivel összhangban folytatják.

2. Ha a preferenciális tarifális elbánás iránti kérelem származásmegjelölő nyilatkozaton alapult, az importáló Fél ellenőrzést végző vámhatósága – miután az ORIG.24. cikk [Ellenőrzés] (1) bekezdésének megfelelően először információt kért, és az importőrtől kapott válasz alapján – a termékek behozatalától vagy a kérelem ORIG.18a. cikk [A preferenciális tarifális elbánás iránti kérelem benyújtásának időpontja] (2) bekezdésének a) pontja szerinti benyújtásának időpontjától számított két éven belül információt kérhet az exportáló Fél vámhatóságától akkor is, ha az

importáló Fél ellenőrzést végző vámhatósága úgy látja, hogy további információkra van szükség annak ellenőrzéséhez, hogy a termék származó státuszú-e, illetve hogy e fejezet egyéb követelményei teljesültek-e. Az információ iránti kérelem az alábbi elemeket tartalmazza:

- (a) a származásmegjelölő nyilatkozat;
- (b) a megkereső vámhatóság megnevezése;
- (c) az exportőr neve;
- (d) az ellenőrzés tárgya és hatóköre; valamint
- (e) bármely vonatkozó dokumentáció.

Ezen túlmenően az importáló Fél vámhatósága adott esetben konkrét dokumentumokat és információkat is kérhet az exportáló Fél vámhatóságától.

3. Az exportáló Fél vámhatósága – saját jogszabályainak és egyéb rendelkezéseinek megfelelően – dokumentációt vagy vizsgálatot kérhet bizonyítékszerzés céljából, vagy helyszíni látogatást kérhet az exportőr létesítményeiben a nyilvántartások áttekintése vagy a termék előállításához használt létesítmények megfigyelése céljából.

4. Az (5) bekezdés sérelme nélkül az exportáló Fél (2) bekezdésben említett kérelmet megkapó vámhatósága az importáló Fél vámhatóságának rendelkezésére bocsátja a következő információkat:

- (a) a kért dokumentáció, amennyiben rendelkezésre áll;
- (b) a termék származó státuszára vonatkozó vélemény;
- (c) az ellenőrzés tárgyát képező termék leírása és az e fejezet alkalmazása szempontjából releváns tarifális besorolás;
- (d) a termelési folyamat leírása és magyarázata, a termék származó státuszának alátámasztásához elegendő mértékben;
- (e) az ellenőrzés lefolytatásának módjára vonatkozó információk; valamint
- (f) adott esetben az igazoló dokumentumok.

5. Az exportáló Fél vámhatósága nem bocsátja az importáló Fél vámhatósága rendelkezésre a (4) bekezdés a), d) és f) pontjában említett információkat, ha azokat az információkat az exportőr bizalmasnak ítéli.

6. Az egyes Felek értesítik a másik Felet a vámhatóságok elérhetőségéről, és a megadott adatok esetleges változása esetén a változás időpontjától számított 30 napon belül értesíti a másik Felet.

ORIG.26. cikk: A preferenciális tarifális elbánás elutasítása

1. A (3) bekezdés sérelme nélkül az importáló Fél vámhatósága elutasíthatja a preferenciális tarifális elbánást, ha:

- (a) az ORIG.24. cikk [Ellenőrzés] (1) bekezdése szerinti információkérés időpontjától számított három hónapon belül:

- (i) az importőr nem adott választ;
 - (ii) amennyiben a preferenciális tarifális elbánás iránti kérelem származásmegjelölő nyilatkozaton alapult, a származásmegjelölő nyilatkozatot nem nyújtották be; vagy
 - (iii) amennyiben a preferenciális tarifális elbánás iránti kérelmet az importőr ismeretei alapján nyújtották be, az importőr által szolgáltatott információk nem elegendőek annak igazolására, hogy a termék származó;
- (b) az ORIG.24. cikk [Ellenőrzés] (5) bekezdése szerinti újabb információkérés időpontjától számított három hónapon belül:
- (i) az importőr nem adott választ; vagy
 - (ii) az importőr által szolgáltatott információk nem elegendőek annak igazolására, hogy a termék származó;
- (c) az ORIG.25. cikk [Igazgatási együttműködés] cikk (2) bekezdése szerinti információkéréstől számított 10 hónapon belül³:
- (i) az exportáló Fél vámhatósága nem adott választ; vagy
 - (ii) az exportáló Fél vámhatósága által szolgáltatott információk nem elegendőek annak igazolására, hogy a termék származó.

2. Az importáló Fél vámhatósága elutasíthatja egy olyan termék preferenciális tarifális elbánását, amely vonatkozásában egy importőr preferenciális tarifális elbánást kér, amennyiben az importőr nem felel meg e fejezet termékek származó státuszához kapcsolódóktól eltérő előírásainak.

3. Ha az importáló Fél vámhatósága elegendő indokkal rendelkezik a preferenciális tarifális elbánás e cikk (1) bekezdése szerinti elutasításához, azokban az esetekben, amikor az exportáló Fél vámhatósága az ORIG.25. cikk [Igazgatási együttműködés] (4) bekezdésének b) pontja szerint a termék származó státuszát megerősítő véleményt bocsátott ki, az importáló Fél vámhatósága e vélemény kézhezvételétől számított két hónapon belül értesíti az exportáló Fél vámhatóságát azon szándékáról, hogy elutasítja a preferenciális tarifális elbánást.

Ilyen értesítés megtétele esetén az egyik Fél kérésére konzultációt folytatnak az értesítés napjától számított három hónapon belül. A konzultációra biztosított időszak a Felek vámhatóságai közötti kölcsönös megállapodással eseti alapon meghosszabbítható. A konzultációra a vámügyi együttműködéssel és származási szabályokkal foglalkozó kereskedelmi szakbizottság által meghatározott eljárásnak megfelelően kerülhet sor.

Amennyiben az importáló Fél vámhatósága a konzultációra biztosított időszak lejártáig nem tudja megerősíteni, hogy a termék származó, elutasíthatja a preferenciális tarifális elbánást, ha ezt megfelelően indokolja, és miután az importőrnek biztosította a meghallgatáshoz való jogot. Ha azonban az exportáló Fél vámhatósága megerősíti a termékek származó helyzetét, és ahhoz indoklást fűz, az importáló Fél vámhatósága nem utasíthatja el egy termék preferenciális tarifális

³ E megállapodás alkalmazásának első három hónapjában az exportáló Fél vámhatóságához címzett, az ORIG.25. cikk [Igazgatási együttműködés] (2) bekezdése szerinti információkérések esetében ez az időszak 12 hónap.

elbánását pusztán azon az alapon, hogy az ORIG. 25. cikk [Igazgatási együttműködés] (5) bekezdését alkalmazták.

4. Az importőr és az importáló Fél vámhatóságai közötti minden vita rendezése az importáló Fél jogszabályai szerint történik.

ORIG.27. cikk: Titoktartás

1. A Felek saját jogszabályaiknak és egyéb rendelkezéseiknek megfelelően biztosítják a másik Féltől e fejezet alapján kapott információk bizalmosságát, és védik az ilyen információkat a nyilvánosságra hozataltól.

2. Amennyiben az ORIG.25. cikk [Igazgatási együttműködés] (5) bekezdése ellenére az exportőrtől az exportáló Fél vagy az importáló Fél vámhatósága az ORIG.24. cikk [Ellenőrzés] és az ORIG.25. cikk [Igazgatási együttműködés] alkalmazása révén bizalmas üzleti információkat szerzett meg, az említett információk nem hozhatók nyilvánosságra.

3. Mindegyik Fél gondoskodik arról, hogy az e jegyzőkönyv szerint gyűjtött bizalmas információt ne használja a származásmegállapítások és a vámügyek igazgatásától és alkalmazásától eltérő célokra, ha csak a bizalmas információt közlő Fél vagy személy ezt nem engedélyezi.

4. A (3) bekezdéstől eltérve, a Felek engedélyezhetik, hogy az e jegyzőkönyv szerint gyűjtött információt felhasználják olyan közigazgatási, bírósági vagy kvázi-bírósági eljárásokban, amelyeket az e jegyzőkönyvet végrehajtó vámügyi jogszabályok be nem tartása miatt indítottak. A Felek az ilyen felhasználásról előzetesen értesítik az információt szolgáltató Felet vagy személyt.

ORIG.28. cikk: Igazgatási intézkedések és szankciók

Az egyes Felek biztosítják e fejezet hatékony végrehajtását. Az egyes Felek biztosítják, hogy az illetékes hatóságok saját törvényeikkel és rendeleteikkel összhangban igazgatási intézkedéseket és adott esetben szankciókat szabhassanak ki bármely olyan személlyel szemben, aki olyan dokumentumot állít ki vagy készített, amely egy termékre vonatkozó preferenciális tarifális elbánás megszerzése céljából helytelen információt tartalmaz, aki nem felel meg az ORIG.22. cikkben [A dokumentumok megőrzésére irányuló követelmények] meghatározott követelményeknek, vagy aki nem szolgáltat bizonyítékot, vagy megtagadja az ORIG.25. cikk [Igazgatási együttműködés] (3) bekezdésében említett látogatást.

3. szakasz: Egyéb rendelkezések

ORIG.29. cikk: Ceuta és Melilla

1. E fejezet alkalmazásában az Európai Unió esetében a „Fél” megnevezés nem foglalja magában Ceutát és Melillát.

2. Az Egyesült Királyság származó termékei esetében a Ceutába és Melillába történő behozatalkor e megállapodás értelmében minden tekintetben ugyanazt a vámjogi elbánást kell alkalmazni, mint amelyet az Európai Unió vámterületéről származó termékekre alkalmaznak a Spanyol Királyság és a Portugál Köztársaság Európai Unióhoz való csatlakozási okmánya 2. jegyzőkönyvében foglaltak szerint. Az Egyesült Királyság a Ceutából és Melillából származó, a megállapodás hatálya alá tartozó termékek behozatala esetében ugyanazt a vámjogi elbánást alkalmazza, mint az Unióból származó és onnan behozott termékek esetében.

3. Az e fejezetben említett származási szabályokat és származási eljárásokat értelemszerűen alkalmazni kell az Egyesült Királyságból Ceutába és Melillába exportált termékekre, valamint a Ceutából és Melillából az Egyesült Királyságba exportált termékekre.

4. Ceutát és Melillát egyetlen területnek kell tekinteni.

5. Az ORIG.4. cikk [Származási kumuláció] alkalmazandó a termékeknek az Európai Unió, az Egyesült Királyság és Ceuta és Melilla közötti behozatalára és kivitelére.

6. Az exportőrök a származásmegjelölő nyilatkozat szövegének 3. rovatában a termék származásától függően az „Egyesült Királyság” vagy „Ceuta és Melilla” szavakat tüntetik fel.

7. E fejezet Ceutában és Melillában történő alkalmazásáért és végrehajtásáért a Spanyol Királyság vámhatósága felelős.

ORIG.30. cikk: Tranzit- és raktározott termékekre vonatkozó átmeneti rendelkezések

E megállapodás rendelkezései azokra a termékekre alkalmazhatók, amelyek megfelelnek e fejezet rendelkezéseinek, és amelyek e megállapodás hatálybalépésének napján az exportáló Fél és az importáló Fél között árutovábbítás alatt állnak vagy az importáló Félnél vámfelügyelet alatt állnak behozatali vámok és adók megfizetése nélkül, feltételezve az ORIG.18. cikkben [Preferenciális tarifális elbánás iránti kérelem] említett preferenciális tarifális elbánás iránti kérelem ezen időpontot követő 12 hónapon belül történő benyújtását az importáló Fél vámhatóságához.

ORIG.31. cikk: E fejezet és mellékleteinek módosítása

A partnerségi tanács módosíthatja ezt a fejezetet és a mellékleteit.

3. fejezet: Állat- és növényegészségügyi intézkedések

SPS.1. cikk: Célkitűzések

E fejezet célkitűzései a következők:

- (a) az emberek, állatok vagy a növények életének vagy egészségének védelme a Felek területén, és ezzel egy időben a Felek közötti kereskedelem megkönnyítése;
- (b) az SPS-megállapodás végrehajtásának előmozdítása;
- (c) annak biztosítása, hogy a Felek állat- és növényegészségügyi (SPS) intézkedései ne gördítsenek szükségtelen akadályt a kereskedelem elé;
- (d) nagyobb átláthatóság és mélyebb ismeretek előmozdítása az egyes Felek SPS-intézkedéseinek alkalmazása során;
- (e) a Felek közötti együttműködés javítása az antimikrobiális rezisztencia elleni küzdelem, a fenntartható élelmiszerrendszerek előmozdítása, az állatjólét védelme és az elektronikus tanúsítás terén;

- (f) a releváns nemzetközi szervezeteken belüli együttműködés fokozása az állategészségügyre, az élelmiszer-biztonságra és a növényegészségügyre vonatkozó nemzetközi szabványok, iránymutatások és ajánlások kidolgozása érdekében; valamint
- (g) a nemzetközi szabványok, iránymutatások és ajánlások egyes Felek általi végrehajtásának előmozdítása.

SPS.2. cikk: Hatály

1. Ez a fejezet a Felek valamennyi olyan SPS-intézkedésére vonatkozik, amelyek közvetlenül vagy közvetve érintik a Felek közötti kereskedelmet.
2. Ez a fejezet továbbá külön rendelkezéseket is megállapít az állatjóléttel, az antimikrobiális rezisztenciával és a fenntartható élelmiszerrendszerekkel kapcsolatos együttműködéssel összefüggésben.

SPS.3. cikk: Fogalommeghatározások

1. E fejezet alkalmazásában:
 - (a) az SPS-megállapodás A. mellékletében foglalt fogalommeghatározások;
 - (b) a Codex Alimentarius Főbizottság (a továbbiakban: Codex) égisze alatt elfogadott meghatározások;
 - (c) az Állategészségügyi Világszervezet (a továbbiakban: OIE) égisze alatt elfogadott meghatározások; valamint
 - (d) a Nemzetközi Növényvédelmi Egyezmény (a továbbiakban: IPPC) égisze alatt elfogadott fogalommeghatározások alkalmazandók.
2. E fejezet alkalmazásában:
 - (a) „behozatali feltételek”: minden olyan SPS-intézkedés, amelyet a termékek behozatalához teljesíteni kell; valamint
 - (b) „védett zóna”: egy konkrét szabályozott növénykárosító tekintetében az egyes Felek területének olyan hivatalosan meghatározott földrajzi része, ahol az adott károsító nem telepedett meg, a megtelepedését tekintve kedvező feltételek és az adott Fél területének más részén való jelenléte ellenére sem, és ahova az adott károsító nem hozható be.
3. Az állat- és növényegészségügyi intézkedésekkel foglalkozó kereskedelmi szakbizottság egyéb fogalommeghatározásokat is elfogadhat e fejezet alkalmazásában, figyelembe véve a megfelelő nemzetközi szervezetek, például a Codex, az OIE és az IPPC glosszáriumait és fogalommeghatározásait.
4. Az SPS-megállapodás szerinti fogalommeghatározásokat kell alkalmazni, amennyiben eltérés áll fenn az állat- és növényegészségügyi intézkedésekkel foglalkozó kereskedelmi szakbizottság által, vagy a Codex, az OIE és az IPPC égisze alatt elfogadott fogalommeghatározások és az SPS-megállapodás szerinti fogalommeghatározások között. Amennyiben az állat- és növényegészségügyi intézkedésekkel foglalkozó kereskedelmi szakbizottság által elfogadott fogalommeghatározások és a

Codex, az OIE és az IPPC égisze alatt elfogadott fogalommeghatározások ellentmondanak egymásnak, a Codex, az OIE és az IPPC égisze alatt elfogadott fogalommeghatározások az irányadók.

SPS.4. cikk: Jogok és kötelezettségek

A Felek megerősítik az SPS-megállapodás alapján fennálló jogait és kötelezettségeiket. Ez magában foglalja azt a jogot is, hogy az SPS-megállapodás 5. cikkének (7) bekezdésével összhangban intézkedéseket fogadjanak el.

SPS.5. cikk: Általános elvek

1. A Felek a megfelelő védelmi szint elérése érdekében kockázatértékelésen alapuló SPS-intézkedéseket alkalmaznak a vonatkozó rendelkezésekkel, többek között az SPS-megállapodás 5. cikkével összhangban.
2. A Felek nem alkalmaznak SPS-intézkedéseket oly módon, hogy azzal indokolatlan akadályokat állítsanak a kereskedelem elé.
3. Az e fejezet alapján létrehozott, kereskedelemmel kapcsolatos SPS-eljárások és jóváhagyások tekintetében a Felek biztosítják, hogy ezek az eljárások és a kapcsolódó SPS-intézkedések:
 - (a) indokolatlan késedelem nélkül elindulnak és befejeződnek;
 - (b) nem tartalmaznak szükségtelen, tudományosan és technikailag indokolatlan vagy indokolatlanul nagy terhet jelentő információkéréseket, amelyek késleltethetik az egymás piacaihoz való hozzáférést;
 - (c) alkalmazására nem kerül sor olyan módon, amely önkényes vagy indokolatlan megkülönböztetést jelentene a másik Fél teljes területével vagy területének olyan részeivel szemben, ahol azonos vagy hasonló állat- és növényegészségügyi feltételek vannak érvényben; valamint
 - (d) arányosak az azonosított kockázatokkal, és nem korlátozzák jobban a kereskedelmet annál, mint ami az importáló Fél megfelelő védelmi szintjének eléréséhez szükséges.
4. A Felek sem a (3) bekezdésben említett eljárásokat, sem a kiegészítő információkérést nem alkalmazhatják tudományos és technikai igazolás nélkül a piacaikhoz való hozzáférés késleltetése céljából.
5. Mindegyik Fél biztosítja, hogy az általa előírt, az élelmiszerbiztonságra, állategészségügyre és növényegészségügyre vonatkozó behozatali feltételekkel kapcsolatos adminisztratív eljárások ne járjanak nagyobb teherrel/kereskedelmi korlátozással annál, mint ami ahhoz szükséges, hogy az importáló Fél kellő bizonyosságot szerezhesen a szóban forgó feltételek teljesüléséről. A Felek biztosítják azt is, hogy az adminisztratív eljárások a lehető legkisebb mértékű negatív hatást fejtsek ki a kereskedelemre, és hogy a vámkezelési eljárások egyszerűek és gyorsak maradjanak, miközben megfelelnek az importáló Fél feltételeinek.
6. Az importáló Fél nem vezet be semmilyen olyan további adminisztratív rendszert vagy eljárást, amely szükségtelenül akadályozza a kereskedelmet.

SPS.6. cikk: Hatósági tanúsítás

1. Ha az importáló Fél hatósági bizonyítványok benyújtását írja elő, a bizonyítványmintáknak:
 - (a) összhangban kell lenniük a Codex, az IPPC és az OIE nemzetközi szabványaiban meghatározott elvekkel; valamint
 - (b) alkalmazandónak kell lenniük az exportáló Fél területének bármely részéről érkező behozatalra.
2. Az állat- és növényegészségügyi intézkedésekkel foglalkozó kereskedelmi szakbizottság megállapíthat olyan különleges eseteket, amikor csak az exportáló Fél területének egy vagy több részére vonatkozóan állapítanak meg az (1) bekezdésben említett bizonyítványmintákat. A Felek előmozdítják az elektronikus tanúsítás és egyéb technológiák alkalmazását a kereskedelmi eljárások egyszerűsítése érdekében.

SPS.7. cikk: Behozatali feltételek és eljárások

1. Az egyes Felek SPS-megállapodás és e fejezet szerinti jogainak és kötelezettségeinek sérelme nélkül, az importáló Fél behozatali feltételei az exportáló Fél teljes területére következetesen alkalmazandók.
2. Az exportáló Fél biztosítja, hogy a másik Fél területére exportált termékek – például állatok és állati termékek, növények és növényi termékek vagy egyéb kapcsolódó áruk – megfeleljenek az importáló Fél SPS-követelményeinek.
3. Az importáló Fél előírhatja, hogy bizonyos termékek behozatalához engedély szükséges. Ilyen engedélyt akkor adnak, ha az exportáló Fél illetékes hatósága olyan kérelmet nyújt be, amely objektíven és az importáló Fél számára kielégítő módon bizonyítja, hogy az importáló Fél engedélyezési követelményei teljesülnek. Az exportáló Fél megfelelő illetékes hatósága engedélykérelmet nyújthat be az exportáló Fél teljes területére vonatkozóan is. Az importáló Fél ezen az alapon helyt ad az ilyen kérelmeknek, amennyiben azok megfelelnek az importáló Fél e bekezdésben meghatározott engedélyezési követelményeinek.
4. Az importáló Fél nem vezet be olyan engedélyezési követelményeket, amelyek pótlólagosak az átmeneti időszak végén alkalmazandó követelményekhez képest, kivéve, ha az ilyen követelmények további termékekre történő alkalmazása indokolt az emberek, állatok vagy növények egészségét fenyegető jelentős kockázat csökkentése érdekében.
5. Az importáló Fél az összes termékre vonatkozóan meghatározza a behozatali feltételeket, és közli azokat a másik Féllel. Az importáló Fél biztosítja, hogy a behozatali feltételeket arányos és megkülönböztetésmentes módon alkalmazzák.
6. Az SPS-megállapodás 5. cikkének (7) bekezdése szerinti ideiglenes intézkedések sérelme nélkül a növényegészségügyi szempontból aggályos termékek vagy más kapcsolódó tárgyak esetében a behozatali feltételeknek az importáló Fél szabályozott károsítóival szembeni védelmet biztosító intézkedésekre kell korlátozódniuk, és a behozatali feltételeket az exportáló Fél teljes területén alkalmazni kell.
7. Az (1) és a (3) bekezdéstől eltérve, az egy adott termékre vonatkozó behozatali engedély iránti kérelmek esetében – amennyiben az exportáló Fél csak területének egy részére vagy bizonyos részeire (az Unió esetében egyes tagállamokra) vonatkozóan kért vizsgálatot, – az importáló Fél

haladéktalanul megkezdi a kérelem vizsgálatát és engedélyezését. Amennyiben az importáló Félhez az exportáló Fél egynél több részéből érkeznek kérelmek az adott termékre vonatkozóan, vagy amennyiben egy már engedélyezett termékre vonatkozóan további kérelmek érkeznek, az importáló Fél felgyorsítja az engedélyezési eljárás befejezését, figyelembe véve az exportáló Fél különböző részeiben alkalmazandó azonos vagy hasonló SPS-rendszert.

8. A Felek biztosítják, hogy minden SPS-ellenőrzési, -vizsgálati és -jóváhagyási eljárást indokolatlan késedelem nélkül elindítsanak és befejezzenek. A tájékoztatási követelményeknek az ahhoz szükséges mértékre kell korlátozódniuk, hogy a jóváhagyási eljárás során figyelembe lehessen venni az importáló Félnél már rendelkezésre álló – például az exportáló Fél jogszabályi keretére és ellenőrzési jelentéseire vonatkozó – információkat.

9. A Felek átmeneti időszakot biztosítanak engedélyezési eljárásaik bármely változásának közzététele és a módosítások alkalmazásának megkezdése között, hogy a másik Fél megismerhesse a szóban forgó változásokat, és alkalmazkodhasson azokhoz, kivéve, ha a saját védelmi szintjükkel kapcsolatos, megfelelően indokolt körülmények ezt nem teszik lehetővé. Egyik Fél sem hosszabbíthatja meg indokolatlanul a változások közzététele előtt benyújtott kérelmekkel kapcsolatos engedélyezési eljárásokat

10. A (3)–(8) bekezdésben meghatározott eljárással kapcsolatban a következő intézkedéseket kell meghozni:

- (a) amint az importáló Fél kedvező eredménnyel lezárta értékelését, haladéktalanul megtesz minden szükséges jogalkotási és közigazgatási intézkedést annak érdekében, hogy a kereskedelem indokolatlan késedelem nélkül folytatódhasson;
- (b) az exportáló Fél:
 - (i) megadja az importáló Fél által igényelt összes releváns információt; valamint
 - (ii) észszerű hozzáférést biztosít az importáló Fél számára az ellenőrzés és más vonatkozó eljárások lefolytatásához.
- (c) az importáló Fél létrehozza a szabályozott károsítók jegyzékét azon termékekre vagy egyéb kapcsolódó árukra vonatkozóan, amelyek esetében növényegészségügyi aggály áll fenn. E jegyzékben az alábbiak szerepelnek:
 - (i) károsítók, amelyek előfordulása saját területén nem ismert;
 - (ii) károsítók, amelyek előfordulása saját területén ismert, és hatósági ellenőrzés alatt állnak;
 - (iii) károsítók, amelyek előfordulása saját területének egyes részein ismert, és amelyek tekintetében károsítómentes területeket vagy védett zónákat jelöltek ki; valamint
 - (iv) nemzárlati károsítók, amelyek előfordulása saját területén ismert, és amelyek meghatározott ültetési anyagok tekintetében hatósági ellenőrzés alatt állnak.

11. Az importáló Fél elfogadja a szállítmányokat anélkül, hogy megkövetelné, hogy az importáló Fél ellenőrizze a szállítmányok megfelelőségét, mielőtt azok elindulnának az exportáló ország területéről.

12. A Felek díjat szedhetnek a határokon végzett meghatározott SPS-ellenőrzésekkel kapcsolatos költségek megtérítése érdekében, a díjak azonban nem haladhatják meg a költségek megtérüléséhez szükséges mértéket.
13. Az importáló Félnek joga van importellenőrzés alá vetni az exportáló Félről behozott termékeket a saját SPS behozatali követelményeinek való megfelelés biztosítása céljából.
14. Az exportáló Félről behozott termékeken végzett importellenőrzések alapját az ilyen behozatokkal kapcsolatos SPS-kockázatok képezik. Az importellenőrzések csak az emberi, állati vagy növényi élet és egészség védelméhez szükséges mértékben, indokolatlan késedelem nélkül és a Felek közötti kereskedelemre minimális hatást gyakorolva végezhetők.
15. Az importáló Fél az exportáló Fél kérésére rendelkezésre bocsátja az exportáló Félről behozott és az behozatal során ellenőrzött termékek arányára vonatkozó információt.
16. Amennyiben az importellenőrzés során a megfelelő behozatali feltételeknek való meg nem felelést tárnak fel, az importáló Fél által hozott intézkedéseknek az esetleges kockázatok értékelésén kell alapulnia, és az nem korlátozhatja jobban a kereskedelmet, mint ami a Fél megfelelő egészségügyi és növényegészségügyi védelmének szintjéhez szükséges.

SPS.8. cikk: Az engedélyezett létesítmények jegyzéke

1. Indokolt esetben az importáló Fél jegyzéket vezethet azokról az engedélyezett létesítményekről, amelyek eleget tesznek az ilyen létesítményekből való behozatal engedélyezésének feltételeként szabott behozatali követelményeinek.
2. Az emberi vagy állati egészséget veszélyeztető jelentős kockázatok csökkentése tekintetében indokolt esetek kivételével az engedélyezett létesítmények jegyzékének vezetése csak azon termékek esetében írható elő, amelyek esetében az az átmeneti időszak végén kötelező volt.
3. Az exportáló Fél tájékoztatja az importáló Félét azon létesítményekről vezetett jegyzékéről, amelyek megfelelnek az importáló Fél feltételeinek, amelyek az exportáló Fél által nyújtott garanciákon alapulnak.
4. Az exportáló Fél kérésére az importáló Fél az exportáló Fél által nyújtott garanciák alapján, az egyes létesítmények előzetes vizsgálata nélkül engedélyezi az exportáló Fél területén található létesítményeket.
5. Amennyiben az importáló Fél nem kér kiegészítő információkat és az exportáló Fél megfelelő garanciákat nyújt, az importáló Fél az alkalmazandó jogi eljárásokkal összhangban meghozza a szükséges jogalkotási vagy közigazgatási intézkedéseket annak érdekében, hogy indokolatlan késedelem nélkül lehetővé tegye az említett létesítményekből történő behozatalt.
6. Az engedélyezett létesítmények jegyzékét az importáló Fél nyilvánosan hozzáférhetővé teszi.
7. Amennyiben az importáló Fél úgy dönt, hogy elutasítja az exportáló Fél arra irányuló kérelmét, hogy egy adott létesítményt felvegyen az engedélyezett létesítmények jegyzékébe, erről haladéktalanul tájékoztatja az exportáló Félét, és válaszában ismerteti a létesítmény engedélyezésének megtagadását indokoló hiányosságokra vonatkozó információkat is.

SPS.9. cikk: Átláthatóság és információcsere

1. A Felek törekednek az átláthatóságra a kereskedelemre vonatkozó SPS-intézkedések tekintetében, és e célból a következő intézkedéseket teszik:

- (a) SPS-intézkedéseiknek és engedélyezési eljárásaiknak bármely változásáról haladéktalanul tájékoztatják a másik Felet, ideértve azokat a változásokat is, amelyek érinthetik az adott Fél arra való képességét, hogy megfeleljen a másik Fél egyes termékekre vonatkozó SPS-behozatali követelményeinek;
- (b) fokozzák SPS-intézkedéseiknek és azok alkalmazásának kölcsönös megértését;
- (c) információt cserélnek a másik Féllel az SPS-intézkedések fejlesztésével és alkalmazásával kapcsolatos azon kérdésekről – beleértve a rendelkezésre álló új tudományos bizonyítékokkal kapcsolatos haladást is –, amelyek érintik, vagy érinthetik a Felek közötti kereskedelmet, a kereskedelmet érő negatív hatások minimalizálása érdekében;
- (d) a másik Fél kérésére 20 munkanapon belül közlik az egyes termékek behozatalára vonatkozó feltételeket;
- (e) a másik Fél kérésére 20 munkanapon belül közlik az egyes termékekre vonatkozó engedélyezési eljárások állásával kapcsolatos információkat;
- (f) tájékoztatják a másik Felet valamelyik Fél illetékes hatóságának felépítésében vagy szervezetében bekövetkezett jelentős változásról;
- (g) kérésre az egyik Fél által végzett hivatalos ellenőrzések eredményei és az elvégzett ellenőrzés eredményeit érintő jelentés;
- (h) kérésre közlik a visszautasított vagy nem megfelelő szállítmány esetében előírt behozatali ellenőrzés eredményeit; valamint
- (i) kérésre indokolatlan késedelem nélkül közlik az e fejezet szempontjából releváns, valamely Fél által készített kockázatértékelést vagy tudományos véleményt.

2. Amennyiben valamelyik Fél az (1) bekezdésben említett információkat a WTO Notifikációs Központja vagy az illetékes nemzetközi szabványmegállapító testület vonatkozó szabályaival összhangban megküldött értesítés útján rendelkezésre bocsátotta, az (1) bekezdésben említett, az adott információra vonatkozó követelmények teljesítettnek tekintendők.

SPS.10. cikk: Alkalmazkodás a regionális feltételekhez

1. A Felek elismerik a betegség- vagy károsítómentes területek, a védett zónák és az alacsony betegség- vagy károsítóprevalenciájú területek fogalmát, és megállapodnak abban, hogy e fogalmakat alkalmazzák a Felek közötti kereskedelemben az SPS-megállapodással összhangban, ideértve az SPS-megállapodás 6. cikke gyakorlati végrehajtásának előmozdítására vonatkozó iránymutatásokat (a WTO/SPS bizottság G/SPS/48. sz. határozata), valamint az OIE és az IPPC vonatkozó ajánlásait, szabványait és iránymutatásait. Az állat- és növényegészségügyi intézkedésekkel foglalkozó szakbizottság részletesebben meghatározhatja ezeket az eljárásokat, figyelembe véve a vonatkozó SPS-megállapodásokat, valamint az OIE és az IPPC szabványait, iránymutatásait vagy ajánlásait.

2. A Felek megállapodhatnak abban is, hogy együttműködnek az OIE Szárazföldi Állatok Egészségügyi Kódexének 4.4. és 4.5. fejezetében, valamint az OIE Víziállat-egészségügyi Kódexének 4.1. és 4.2. fejezetében említett területi egységekre osztás koncepcióját illetően.
3. Az (1) bekezdésben említett zónák létrehozásakor vagy fenntartásakor a Felek figyelembe veszik az olyan tényezőket, mint a földrajzi elhelyezkedés, az ökoszisztémák, a járványügyi felügyelet és az SPS-ellenőrzések hatékonysága.
4. Az állatok és állati termékek tekintetében a behozatali feltételeknek az exportáló Fél kérésére történő megállapítása vagy fenntartása esetén az importáló Fél elismeri az exportáló Fél által meghatározott, betegségtől mentes körzeteket a behozatal engedélyezésének vagy fenntartásának mérlegelése alapjául, a (8) és a (9) bekezdés sérelme nélkül.
5. Az exportáló Fél azonosítja területének a (4) bekezdésében említett részeit, és kérésre teljes körű magyarázatot és alátámasztó adatokat szolgáltat az OIE-szabványok alapján vagy az állat- és növényegészségügyi intézkedésekkel foglalkozó szakbizottság által meghatározott más módon az exportáló Fél illetékes hatóságainak tapasztalatai alapján szerzett ismeretek fényében.
6. A növények és növényi termékek tekintetében a növényegészségügyi behozatali feltételeknek az exportáló Fél kérésére történő megállapítása vagy fenntartása esetén az importáló Fél elismeri az exportáló Fél által meghatározott, károsítómentes területeket, károsítómentes termőterületeket és termőhelyeket, alacsony betegség- vagy károsítóprevalenciájú területeket és védett zónákat a behozatal engedélyezésének vagy fenntartásának mérlegelése alapjául, a (8) és a (9) bekezdés sérelme nélkül.
7. Az exportáló Fél azonosítja a károsítómentes területeit, károsítómentes termőterületeit és termőhelyeit, alacsony betegség- vagy károsítóprevalenciájú területeit, valamint védett zónáit. Az importáló Fél kérésére az exportáló Fél teljes körű magyarázatot és alátámasztó adatokat szolgáltat az IPPC által kidolgozott, növényegészségügyi intézkedésekre vonatkozó nemzetközi szabványok alapján vagy az állat- és növényegészségügyi intézkedésekkel foglalkozó szakbizottság által meghatározott más módon az exportáló Fél illetékes növényegészségügyi hatóságainak tapasztalatai alapján szerzett ismeretek fényében.
8. A Felek elismerik az átmeneti időszak végén meglévő, betegségtől mentes területeket és védett övezeteket.
9. A (8) bekezdés a betegségtől mentes területek és a védett övezetek (az Egyesült Királyság károsítómentes területei esetében) későbbi módosításaira is alkalmazandó, kivéve a betegség vagy a károsítók helyzetében bekövetkezett jelentős változások eseteit.
10. A Felek a 11. cikk szerint ellenőrzéseket végezhetnek és vizsgálatokat folytathatnak az e cikk (4)–(9) bekezdésének végrehajtása érdekében.
11. A Felek szoros együttműködést alakítanak ki azzal a céllal, hogy fenntartsák a betegségtől mentes vagy károsítómentes területek, a károsítómentes termőterületek és termőhelyek, az alacsony betegség- vagy károsítóprevalenciájú területek, valamint a védett zónák és kompartmentek létrehozásával kapcsolatos eljárásokba vetett bizalmat a kereskedelmi zavarok minimalizálása érdekében.
12. Az importáló Fél az exportáló Fél vagy annak bizonyos részei állat- vagy növényegészségügyi státuszára vonatkozó saját megállapításait elvben az exportáló Fél által szolgáltatott információkra

alapozza, összhangban az SPS-megállapodással, valamint az OIE és az IPPC szabványaival, és figyelembe veszi az exportáló Fél által végzett esetleges meghatározásokat.

13. Amennyiben az importáló Fél nem fogadja el az exportáló Félnek az e cikk (12) bekezdésében említett megállapítását, az importáló Félnek az elutasítást objektív módon meg kell indokolnia és annak okait ismertetnie kell az exportáló Féllel, továbbá kérésre konzultációt kell tartani az SPS.12. cikk (2) bekezdésének megfelelően.

14. A Felek biztosítják a (4)–(9), valamint a (12) és a (13) bekezdésekben foglalt kötelezettségek indokolatlan késedelem nélküli teljesítését. Az importáló Fél felgyorsítja a betegség vagy károsító státusz elismerését, ha a helyzetet egy járványt követően helyreállították.

15. Amennyiben egy Fél úgy ítéli meg, hogy egy adott régió egy adott betegség tekintetében különleges státusszal rendelkezik, és megfelel az OIE Szárazföldi Állatok Egészségügyi Kódexek 1.2. fejezetében vagy az OIE Víziállat-egészségügyi Kódexének 1.2. fejezetében meghatározott kritériumoknak, kérheti e státusz elismerését. Az importáló Fél az elismert státusznak megfelelő kiegészítő garanciákat kérhet az élő állatok és állati termékek behozatala tekintetében.

SPS.11. cikk: Ellenőrzések és vizsgálatok

1. Az importáló Fél a következőket ellenőrizheti és vizsgálhatja:

- (a) a másik Fél hatóságai által működtetett vizsgálati és tanúsítási rendszerek egésze vagy egy része;
- (b) az exportáló Fél vizsgálati és tanúsítási rendszere keretében elvégzett ellenőrzések eredményei.

2. A Felek az ellenőrzéseket az SPS-megállapodás rendelkezéseivel összhangban végzik, figyelembe véve a Codex Alimentarius, az OIE és az IPPC vonatkozó nemzetközi szabványait, iránymutatásait és ajánlásait.

3. Az ilyen ellenőrzés elvégzése céljából az importáló Fél ellenőrzéseket végezhet oly módon, hogy információkat kér az exportáló Félről vagy helyszíni ellenőrzéseket tesz az exportáló Félnél, amelyek a következőket foglalhatják magukban:

- (a) az illetékes hatóságok teljes ellenőrzési programja egészének vagy részének értékelése, ideértve adott esetben a szabályozási ellenőrzési és vizsgálati tevékenységek felülvizsgálatát;
- (b) helyszíni ellenőrzések; valamint
- (c) információk és adatok gyűjtése az állatok és áruk kivitelével kapcsolatos visszatérő vagy újonnan felmerülő problémák okainak felmérése céljából.

4. Az importáló Fél megosztja az exportáló Féllel az (1) bekezdés szerint végrehajtott ellenőrzések és vizsgálatok eredményeit és következtetéseit. Az importáló Fél a nyilvánosság számára hozzáférhetővé teheti ezeket az eredményeket.

5. Az ellenőrzés vagy vizsgálat megkezdése előtt a Felek megvitatják az ellenőrzés vagy vizsgálat céljait és hatókörét, azokat a kritériumokat vagy követelményeket, amelyek alapján az exportáló Felet értékelik, valamint az ellenőrzés vagy vizsgálat lefolytatásának útvonalát és eljárásait, amelyeket az ellenőrzés vagy vizsgálat tervében kell meghatározni. A Felek eltérő megállapodásának

hiányában az importáló Fél az ellenőrzés vagy vizsgálat megkezdése előtt legalább 30 nappal az exportáló Fél rendelkezésére bocsátja az ellenőrzési vagy vizsgálati tervet.

6. Az importáló Fél lehetőséget biztosít az exportáló Fél számára, hogy benyújtsa az ellenőrzésről vagy vizsgálatról készült jelentés tervezetére vonatkozó észrevételeit. Az importáló Fél általában az említett észrevételek kézhezvételétől számított két hónapon belül írásos zárójelentést nyújt be az exportáló Félnek.

7. A Felek maguk viselik az ilyen ellenőrzésekkel vagy vizsgálatokkal kapcsolatban felmerülő költségeiket.

SPS.12. cikk: Értesítés és konzultáció

1. A Felek indokolatlan késedelem nélkül értesítik egymást a következőkről:

(a) a károsítókkal vagy betegségekkel kapcsolatos státuszban bekövetkezett jelentős változás;

(b) új állatbetegség megjelenése;

(c) valamilyen állatbetegségre vonatkozó, járványügyi jelentőségű megállapítás;

(d) valamely Fél által azonosított jelentős élelmiszer-biztonsági probléma;

(e) bármilyen, az alapvető SPS-intézkedéseken túlmutató, az állatbetegségek ellenőrzésére vagy felszámolására, illetve az emberi egészség védelmére hozott további intézkedés, valamint a megelőzési politika módosítása, ideértve a vakcinázási politikák módosítását is;

(f) kérésre az egyik Fél által végzett hivatalos ellenőrzések eredményei és az elvégzett ellenőrzés eredményeit érintő jelentés; valamint

(g) egy rendszer vagy adatbázis funkcióiban bekövetkező bármely jelentős változás.

2. Ha bármelyik Félnek jelentős aggályai merülnek fel élelmiszer-biztonsági, növényegészségügyi vagy állategészségügyi intézkedésekkel, vagy a másik Fél által javasolt vagy végrehajtott SPS-intézkedéssel kapcsolatban, kérheti a másik Féllel való technikai konzultációt. A megkeresett Félnek indokolatlan késedelem nélkül válaszolnia kell a megkeresésre. A Felek törekszenek arra, hogy megadják a szükséges információt, hogy elkerülhető legyen a kereskedelem megszakadása, és adott esetben kölcsönösen elfogadható megoldást találjanak.

3. A (2) bekezdésben említett konzultációk telefonkonferencia, videokonferencia vagy bármely más, a Felek által kölcsönösen elfogadott kommunikációs eszköz útján is megtarthatók.

SPS.13. cikk: Vészhelyzeti intézkedések

1. Amennyiben az importáló Fél úgy ítéli meg, hogy súlyos, az emberi, állati vagy növényi életet és egészséget fenyegető kockázat áll fenn, előzetes értesítés nélkül meghozhatja az emberi, állati vagy növényi élet és egészség védelméhez szükséges intézkedéseket. A Felek között úton lévő szállítmányok esetében az importáló Fél mérlegeli a legmegfelelőbb és legarányosabb megoldást a szükségtelen kereskedelmi zavarok elkerülése érdekében.

2. Az intézkedéseket hozó Fél a lehető leghamarabb, de legkésőbb az intézkedés végrehajtására vonatkozó döntés meghozatalát követő 24 órán belül értesíti a másik Felet a

vészhelyzeti SPS-intézkedésekről. Ha valamelyik Fél technikai konzultációt kér a vészhelyzeti SPS-intézkedéssel kapcsolatban, a technikai konzultációt a vészhelyzeti SPS-intézkedésről szóló értesítést követő 10 napon belül meg kell tartani. A Felek a technikai konzultáció során megadott összes információt figyelembe veszik. A konzultációk célja a kereskedelem szükségtelen megzavarásának elkerülése. A Felek mérlegelhetik az intézkedések végrehajtását megkönnyítő lehetőségeket, illetve az intézkedések felváltását.

3. Az importáló Fél kellő időben figyelembe veszi az exportáló Fél által információt, ha olyan szállítmánnyal kapcsolatban hoz döntést, amely a veszélyhelyzeti állat- és növényegészségügyi intézkedés elfogadásakor úton van a Felek között, a kereskedelem szükségtelen zavarainak elkerülése érdekében.

4. Az importáló Fél biztosítja, hogy az e cikk (1) bekezdésében említett indokok alapján hozott vészhelyzeti intézkedéseket tudományos bizonyíték nélkül ne tartsák fenn, vagy amennyiben a tudományos bizonyíték nem elegendő, az SPS-megállapodás 5. cikkének (7) bekezdésével összhangban fogadják el.

SPS.14. cikk: Többoldalú nemzetközi fórumok

A Felek megállapodnak abban, hogy a multilaterális nemzetközi fórumok keretében együttműködnek az e fejezet hatálya alá tartozó területekre vonatkozó nemzetközi szabványok, iránymutatások és ajánlások kidolgozásával kapcsolatban.

SPS.15. cikk: Végrehajtás és illetékes hatóságok

1. E fejezet végrehajtása céljából valamennyi Fél figyelembe veszi az alábbiakat:

- (a) a WTO SPS-bizottságának határozatai;
- (b) a releváns nemzetközi szabványmegállapító testületek munkája;
- (c) az exportáló Féllel folytatott kereskedelem során szerzett bármely ismeret és múltbeli tapasztalat; valamint
- (d) a másik Fél által szolgáltatott információk.

2. A Felek haladéktalanul megküldik egymásnak az e fejezet végrehajtására hatáskörrel rendelkező hatóságaik leírását. A Felek értesítik egymást az említett illetékes hatóságokkal kapcsolatos bármilyen lényeges változásról.

3. A Felek biztosítják, hogy illetékes hatóságaik rendelkezzenek a szükséges erőforrásokkal ahhoz, hogy eredményesen végre tudják hajtani e fejezet rendelkezéseit.

SPS.16. cikk: Együttműködés az állatjólét területén

1. A Felek elismerik, hogy az állatok érző lények. Elismerik továbbá az állatok jólétének javítása és a fenntartható élelmiszer-termelési rendszerek közötti összefüggést.

2. A Felek vállalják, hogy a nemzetközi fórumokon együttműködnek a lehető legjobb állatjóléti gyakorlatok kidolgozásának és végrehajtásának előmozdítása érdekében. A Felek együttműködnek különösen az OIE állatjóléti szabványai hatályának megerősítése és kiterjesztése, valamint e szabványok végrehajtása érdekében, különös figyelmet fordítva a haszonállatokra.

3. A Felek megosztják egymással az állatjólét területén felhalmozott információt, szakértelmet és tapasztalatot, különösen az élelmiszertermelő állatok tenyésztésére, tartására, kezelésére, szállítására és levágására vonatkozó szabályozási szabványok tekintetében.

4. A Felek megerősítik együttműködésüket azokkal a kutatásokkal összefüggésben, amelyek az állatok jólétét vizsgálják az állattenyésztéssel, valamint az állatoknak a gazdaságokban, szállítás közben és vágáskor történő kezelésével kapcsolatban.

SPS.17. cikk: Együttműködés az antimikrobiális rezisztencia területén

1. A Felek keretet biztosítanak a párbeszédhez és az együttműködéshez az antimikrobiális rezisztencia kialakulása elleni küzdelem megerősítése céljából.

2. A Felek elismerik, hogy az antimikrobiális rezisztencia komoly fenyegetést jelent az emberi és állati egészségre nézve. Az antimikrobiális szerek helytelen használata az állattenyésztésben – ideértve a nem gyógyászati célú felhasználást is, – hozzájárulhat az antimikrobiális rezisztenciához, amely az emberi élet szempontjából veszélyt jelenthet. A Felek elismerik, hogy a fenyegetés jellege transznacionális és globális egészségszemléletet tesz szükségessé.

3. A Felek törekednek arra, hogy – az antimikrobiális rezisztencia elleni küzdelem céljából – nemzetközi szinten együttműködjenek a regionális vagy többoldalú munkaprogramokkal az antibiotikumok állattenyésztésben való szükségtelen használatának csökkentése és növekedésserkentőként való használatának nemzetközi betiltása érdekében, az antimikrobás rezisztencia elleni küzdelem céljából, a globális egészségszemlélettel összhangban, és megfelelően a globális cselekvési tervnek.

4. A Felek a releváns nemzetközi szervezetek keretében együttműködnek olyan nemzetközi iránymutatások, szabványok, ajánlások és fellépések kidolgozása terén, amelyek célja az antibiotikumok körültekintő és felelősségteljes alkalmazásának előmozdítása az állattenyésztésben és az állatorvosi gyakorlatban.

5. Az (1) bekezdésben említett párbeszéd többek között az alábbiakat foglalja magában:

- (a) együttműködés azon meglévő és jövőbeni iránymutatások, szabványok, ajánlások, a releváns nemzetközi szervezetekben kidolgozott fellépések, valamint kezdeményezések és nemzeti tervek nyomon követése terén, amelyek célja az antibiotikumok körültekintő és felelősségteljes alkalmazásának előmozdítása az állattenyésztésben és az állatorvosi gyakorlatban;
- (b) együttműködés az OIE, a WHO és a Codex ajánlásainak végrehajtásában, különös tekintettel a CAC-RCP61/2005. számú gyakorlati kódexre;
- (c) a helyes gazdálkodási gyakorlatokkal kapcsolatos információcsere;
- (d) a kutatás, az innováció és a fejlesztés előmozdítása;
- (e) az antimikrobiális rezisztencia elleni küzdelmet célzó multidiszciplináris megközelítések előmozdítása, beleértve a WHO, az OIE és a Codex Alimentarius globális egészségszemléletét.

SPS.18. cikk: Fenntartható élelmiszerrendszerek

Mindkét Fél a másik Fél megfelelő szerveivel való együttműködésre ösztönzi saját élelmiszer-biztonsági, valamint állat- és növényegészségügyi szolgálatait a fenntartható élelmiszer-termelési módszerek és élelmiszerrendszerek előmozdítása érdekében, ideértve a fenntartható halászatot és akvakultúrát is.

SPS.19. cikk: Az állat- és növényegészségügyi intézkedésekkel foglalkozó kereskedelmi szakbizottság

E fejezet végrehajtását és működését az állat- és növényegészségügyi intézkedésekkel foglalkozó kereskedelmi szakbizottság felügyeli, és a következő feladatokat látja el:

- (a) lehetőség szerint minden olyan kérdés mielőbbi tisztázása és kezelése, amelyet valamely Fél az e fejezet vagy az SPS-megállapodás hatálya alá tartozó állat- és növényegészségügyi előírások, szabványok és ajánlások kidolgozásával, elfogadásával vagy alkalmazásával kapcsolatosan felvet;
- (b) az új szabályozások kidolgozására irányuló folyamatban lévő eljárások megvitatása;
- (c) az egyik Fél részéről a másik Fél által alkalmazott SPS-behozatali feltételekkel és eljárásokkal kapcsolatban kifejezett aggályok lehető leggyorsabb megvitatása;
- (d) Az SPS-megállapodás 5. cikkében meghatározott elvekkel, célkitűzésekkel és eljárásokkal összhangban a Felek közötti kereskedelem megkönnyítése érdekében rendszeresen felülvizsgálja a Felek SPS-intézkedéseit, beleértve a tanúsítási követelményeket és a határon végzett vámkezelési eljárásokat is. Az egyes Felek meghatározzák a megfelelő meghozandó intézkedéseket, többek között az azonossági és fizikai ellenőrzések gyakoriságával kapcsolatban, figyelembe véve e felülvizsgálat eredményeit és az SPS-1. MELLÉKLETBEN [Az SPS.19. cikk d) pontjában említett kritériumok] meghatározott kritériumok alapján;
- (e) az állatjólét védelmére és az antimikrobiális rezisztencia elleni küzdelemre irányuló, az SPS.16. és 17. cikk szerinti együttműködési tevékenységekkel kapcsolatos nézetek, információk és tapasztalatok cseréje;
- (f) valamely Fél kérésére, figyelembe véve, hogy mi minősül az SPS.10. cikk (9) bekezdésében említett, a betegség vagy a károsítók helyzetében bekövetkezett jelentős változásnak;
- (g) határozatok elfogadása a következők érdekében:
 - (i) fogalm meghatározások hozzáadása az SPS.3. cikk (3) bekezdése szerint;
 - (ii) az SPS.6. cikk (2) bekezdésében említett konkrét esetek meghatározása;
 - (iii) az SPS.10. cikk (1) bekezdésében említett eljárások részleteinek meghatározása;
 - (iv) az SPS.10. cikk (5) és (7) bekezdésében említett magyarázatok alátámasztásának egyéb módjai.

4. fejezet: A kereskedelem technikai akadályai

TBT.1. cikk: Célkitűzés

E fejezet célkitűzése a Felek közötti árukereskedelem megkönnyítése a kereskedelem szükségtelen technikai akadályainak megelőzése, azonosítása és felszámolása révén.

TBT.2. cikk: Hatály

1. E fejezet alkalmazandó a Felek közötti árukereskedelmet esetlegesen érintő valamennyi szabvány, műszaki előírás és megfelelőségértékelési eljárás előkészítésére, elfogadására és alkalmazására.

2. Ez a fejezet nem alkalmazandó az alábbiakra:

- (a) kormányzati szervek által e szervek termelési és fogyasztási szükségletei vonatkozásában készített beszerzési műszaki előírások; vagy
- (b) a 3. fejezet [Állat- és növényegészségügyi intézkedések] hatálya alá tartozó SPS-intézkedések.

3. E fejezet mellékletei a hatályuk alá tartozó termékek tekintetében e fejezeten felül alkalmazandók. E fejezet mellékletének bármely olyan rendelkezése, amely szerint valamely nemzetközi szabványt vagy testületet vagy szervezetet relevánsnak kell tekinteni vagy el kell ismerni, nem zárja ki, hogy bármely más testület vagy szervezet által kidolgozott szabványt a TBT.4. cikk (4) és (5) bekezdése értelmében releváns nemzetközi szabványnak lehessen tekinteni.

TBT.3. cikk: A TBT-megállapodással fennálló kapcsolat

1. A TBT-megállapodás 2–9. cikkét, valamint a TBT-megállapodás 1. és 3. mellékletét értelemszerűen belefoglalják e megállapodásba, és annak részét képezik.

2. Az e fejezetben és az e fejezet mellékleteiben említett kifejezések jelentése megegyezik a TBT-megállapodásban szereplő kifejezések jelentésével.

TBT.4. cikk: Műszaki előírások

1. A Felek saját szabályaikkal és eljárásaikkal összhangban elvégzik a tervezett műszaki előírások hatásvizsgálatát. Az e bekezdésben és a (8) bekezdésben említett szabályok és eljárások kivételeket állapíthatnak meg.

2. Az egyes Felek értékelik a műszakielőírás-javaslatok azon rendelkezésre álló szabályozási és nem szabályozási alternatíváit, amelyek teljesíthetik a Fél jogos céljait, a TBT-megállapodás 2.2. cikkének megfelelően.

3. A Felek a vonatkozó nemzetközi szabványokat használják a műszaki előírásaik alapjául, kivéve, ha bizonyítani tudják, hogy az említett nemzetközi szabványok nem szolgálnák hatékony vagy alkalmas eszközként a kitűzött jogos célok megvalósítását;

4. A Nemzetközi Szabványügyi Szervezet (ISO), a Nemzetközi Elektrotechnikai Bizottság (IEC), a Nemzetközi Távközlési Egyesület (ITU) és a Codex Alimentarius Főbizottság (Codex) által kidolgozott nemzetközi szabványok a TBT-megállapodás 2. cikke, 5. cikke és 3. melléklete szerinti vonatkozó nemzetközi szabványok.

5. A más nemzetközi szervezetek által kidolgozott szabvány is releváns nemzetközi szabványnak tekinthető a TBT-megállapodás 2. cikke, 5. cikke és 3. melléklete értelmében, feltéve, hogy:

- (a) azt egy szabványügyi testület dolgozta ki, amely konszenzus kialakítására törekszik:
 - (i) a részt vevő WTO-tagok azon nemzeti küldöttségei között, amelyek a területükön működő összes nemzeti szabványügyi testületet képviselik, és amelyek a nemzetközi szabványosítási tevékenység tárgyára vonatkozóan szabványokat fogadtak el vagy szándékoznak elfogadni, vagy
 - (ii) a részt vevő WTO-tagok kormányzati szervei között; és
- (b) azt a kereskedelem technikai akadályával foglalkozó WTO-bizottságnak a TBT-megállapodás 2. és 5. cikkével, valamint 3. mellékletével kapcsolatos nemzetközi szabványok, iránymutatások és ajánlások kidolgozására vonatkozó elvekről szóló határozatában meghatározott elvekkel és eljárásokkal⁴ összhangban dolgozták ki.

6. Amennyiben valamelyik Fél nem a nemzetközi szabványokat használta valamely műszaki előírás alapjául, a másik Fél kérésére azonosítania kell a vonatkozó nemzetközi szabványtól való bármely lényeges eltérést, ki kell fejtenie azokat az okokat, amelyek alapján úgy ítélte meg, hogy az említett szabványokat az elérni kívánt cél szempontjából nem alkalmasak vagy nem hatékonyak, és be kell nyújtania az értékelés alapjául szolgáló tudományos vagy technikai bizonyítékokat.

7. A Felek felülvizsgálják műszaki előírásaikat a vonatkozó nemzetközi szabványokkal való összhang fokozása érdekében, figyelembe véve többek között a vonatkozó nemzetközi szabványokkal kapcsolatos minden új fejleményt vagy a körülményekben bekövetkezett minden olyan változást, amely az említett nemzetközi szabványoktól való eltérés alapjául szolgált.

8. Saját szabályaikkal és eljárásaikkal összhangban és a X. cím [Helyes szabályozási gyakorlatok és szabályozási együttműködés] sérelme nélkül, a kereskedelemre esetlegesen jelentős hatást gyakorló főbb műszaki előírások kidolgozásakor a Felek biztosítják olyan eljárások meglétét, amelyek lehetővé teszik, hogy a személyek nyilvános konzultáció keretében véleményt nyilvánítsanak, kivéve sürgős biztonsági, egészségügyi, környezetvédelmi vagy nemzetbiztonsági problémák vagy azok felmerülésének kockázata esetén. A Felek biztosítják a másik Fél személyei számára az említett konzultációkban a saját állampolgárai számára biztosítottnál nem kedvezőtlenebb feltételek mellett történő részvétel lehetőségét, és e konzultációs folyamat eredményeit nyilvánosságra hozzák.

TBT.5. cikk: Szabványok

1. A Felek arra ösztönzik a területükön székhellyel rendelkező szabványügyi testületeket, valamint azokat a regionális szabványügyi testületeket, amelyeknek maga a Fél vagy a területén székhellyel rendelkező szabványügyi testületek tagjai, hogy:

- (a) erőforrásaik határain belül vegyenek részt a nemzetközi szabványok kidolgozásában a vonatkozó nemzetközi szabványügyi testületekben;
- (b) az általuk kidolgozott szabványok alapjául vegyék figyelembe a vonatkozó nemzetközi szabványokat, kivéve, ha ezek a nemzetközi szabványok nem lennének hatékonyak vagy

⁴ G/TBT/9, 2000. november 13., 4. melléklet.

alkalmasak, például az elégtelen védelmi szint vagy alapvető időjárási vagy földrajzi tényezők vagy alapvető technológiai problémák miatt;

- (c) kerüljék el a nemzetközi szabványügyi szervezetek munkájának megkettőzését vagy az azzal való átfedést;
- (d) szabályos időközönként vizsgálják felül azon nemzeti vagy regionális szabványokat, amelyek nem a vonatkozó nemzetközi szabványokon alapulnak, a vonatkozó nemzetközi szabványokkal való konvergenciájuk fokozása céljából;
- (e) együttműködés a másik Fél megfelelő szabványügyi testületeivel a nemzetközi szabványosítási tevékenységekben, többek között a nemzetközi szabványügyi testületekben vagy regionális szinten folytatott együttműködés révén;
- (f) segítsék elő a másik Fél szabványügyi testületeivel folytatott kétoldalú együttműködést; valamint
- (g) folytassanak információcserét a szabványügyi testületek között.

2. A Feleknek a következők tekintetében kell biztosítaniuk az információcserét:

- (a) a szabványok egyes Felek általi alkalmazása a műszaki előírások támogatása érdekében; valamint
- (b) az egyes Felek szabványosítási folyamatai, valamint az, hogy nemzeti szabványaik kidolgozása során milyen mértékben támaszkodnak a nemzetközi, regionális vagy régió alatti szintű szabványokra.

3. Amennyiben a szabványokat valamely műszakielőírás-tervezetbe vagy megfelelőségértékelési eljárásba történő beépítés vagy abban való hivatkozás útján kötelezővé teszik, teljesíteni kell a TBT.7. cikkben [Átláthatóság] és a TBT-megállapodás 2. vagy 5. cikkében meghatározott átláthatósági kötelezettségeket.

TBT.6. cikk: A megfelelőség értékelése

1. E fejezetnek a műszaki előírások elkészítésére, elfogadására és alkalmazására vonatkozó TBT:4. cikke [Műszaki előírások] értelemszerűen alkalmazandó a megfelelőségértékelési eljárásokra is.

2. Amennyiben valamelyik Fél megfelelőségértékelést ír elő kifejezett bizonyossággként egy termék valamely műszaki előírásnak való megfelelésére, akkor az adott Fél:

- (a) olyan megfelelőségértékelési eljárásokat választ, amelyek arányban állnak a kockázatértékelés alapján meghatározott kockázatokkal;
- (b) a műszaki előírásoknak való megfelelés bizonyítására alkalmas megfelelőségi biztosítékként figyelembe veszi a szállítói megfelelőségi nyilatkozatot, amely a gyártó által saját kizárólagos felelősségére, harmadik fél általi értékelés nélkül kiadott megfelelőségi nyilatkozat;
- (c) a másik Fél kérésére tájékoztatást ad arról, hogy milyen kritériumok alapján választotta ki az egyes termékekre vonatkozó megfelelőségértékelési eljárásokat.

3. Amennyiben valamelyik Fél harmadik fél által elvégzett megfelelőségértékelést ír elő kifejezett bizonyossággként egy termék valamely műszaki előírásnak való megfelelésére, és ezt a feladatot nem utalta a (4) bekezdésben meghatározott kormányzati szerv kizárólagos feladatkörébe, akkor az adott Fél:

- (a) adott esetben hatósági akkreditációt alkalmaz a megfelelőségértékelő szervezetek szakmai kompetenciájának bizonyítására. Azon jogának sérelme nélkül, hogy követelményeket állapítson meg a megfelelőségértékelő testületekre vonatkozóan, mindegyik Fél elismeri azt az értékes szerepet, amelyet a kormányzati felhatalmazással és nem kereskedelmi alapon működő akkreditáció játszhat a megfelelőségértékelő testületek minősítésében;
- (b) az akkreditációra és a megfelelőségértékelésre a vonatkozó nemzetközi szabványokat alkalmazza;
- (c) arra ösztönzi a területén található akkreditáló testületeket és megfelelőségértékelő szervezeteket, hogy csatlakozzanak azokhoz a vonatkozó nemzetközi megállapodásokhoz vagy egyezményekhez, amelyek célja a megfelelőségértékelési eredmények elfogadásának harmonizációja vagy megkönnyítése;
- (d) ha egy Fél két vagy több megfelelőségértékelő szervezetet jogosít fel egy termék forgalomba hozatalához szükséges megfelelőségértékelési eljárások elvégzésére, akkor biztosítja a gazdasági szereplők számára a választás lehetőségét a Fél hatóságai által egy adott termék vagy termékcsoporthoz értékelésre kijelölt megfelelőségértékelő szervezetek közül;
- (e) biztosítja, hogy a megfelelőségértékelő szervezetek függetlenek legyenek a gyártóktól, importőröktől és általában a gazdasági szereplőktől, valamint hogy ne álljon fenn összeférhetlenség az akkreditáló testületek és a megfelelőségértékelő szervezetek között;
- (f) lehetővé teszi a megfelelőségértékelő szervezetek számára, hogy alvállalkozókkal végeztessenek el megfelelőségértékeléssel kapcsolatos teszteket vagy vizsgálatokat, ideértve a másik Fél területén található alvállalkozókat is, és előírhatja az alvállalkozók számára ugyanazon követelmények teljesítését, amelyeket a megfelelőségértékelő szervezetnek is teljesítenie kell ha, az ilyen teszteket vagy vizsgálatokat maga kívánja elvégezni; valamint
- (g) egyetlen weboldalon közzéteszi az ilyen megfelelőségértékelés elvégzésére kijelölt szervezetek jegyzékét, valamint az egyes szervezetek kijelölésének hatályára vonatkozó információkat.

4. E cikk egyetlen rendelkezése sem zárja ki, hogy egy Fél előírja, hogy egyes termékek esetében a megfelelőségértékelést a saját meghatározott kormányzati hatóságai végezzék. Amennyiben valamely Fél előírja, hogy a megfelelőségértékelést meghatározott kormányzati hatóságai végezzék el, az adott Fél:

- (a) biztosítja, hogy a megfelelőségértékelésért fizetendő díjak ne haladják meg a nyújtott szolgáltatások hozzávetőleges költségét, és a megfelelőségértékelés kérelmezőjének kérésére ismerteti, hogy az ilyen megfelelőségértékelésért általa felszámított díjak miként korlátozódnak a nyújtott szolgáltatások hozzávetőleges költségére; valamint
- (b) nyilvánosságra hozza a megfelelőségértékelésért fizetendő díjakat.

5. A (2)–(4) bekezdéstől eltérve a Felek továbbra is elfogadják a szállítói megfelelőségi nyilatkozatot a műszaki előírásoknak való megfelelés bizonyítékeként azon termékterületek

esetében, amelyek vonatkozásában a kilépésről rendelkező megállapodás szerinti átmeneti időszak végén azt elfogadták.

6. A Felek tájékoztatásul közzéteszik és naprakészen tartják az (5) bekezdésben említett termékterületek jegyzékét az alkalmazandó műszaki előírásokra való hivatkozásokkal együtt.

7. Az (5) bekezdéstől eltérve bármelyik Fél bevezethet olyan követelményeket, amelyek értelmében az abban a bekezdésben említett termékek vizsgálatát vagy tanúsítását kötelezően harmadik félnek kell végeznie, feltéve, hogy ezek a követelmények jogos közpolitikai célkitűzések alapján indokoltak, és arányban állnak azzal a céllal, hogy az importáló Fél kellő bizonyosságot szerezzen a termékek alkalmazandó műszaki előírásoknak vagy szabványoknak való megfelelése tekintetében, figyelembe véve a meg nem felelésből eredő lehetséges kockázatokat.

8. A (7) bekezdésben említett megfelelésértékelési eljárás bevezetését javasló Fél a folyamat korai szakaszában értesíti a másik Felet, és a szóban forgó megfelelésértékelési eljárás kidolgozása során figyelembe veszi a másik Fél észrevételeit.

TBT.7. cikk: Átláthatóság

1. Azon esetek kivételével, amikor sürgős biztonsági, egészségügyi, környezetvédelmi vagy nemzetbiztonsági problémák merülnek fel, vagy ilyen problémák felmerülése fenyeget, a Felek lehetővé teszik, hogy a másik Fél a bejelentett javasolt műszaki előírásokhoz és megfelelésértékelési eljárásokhoz írásbeli észrevételeket fűzzön, és ezen észrevételek megtételére legalább 60 napot biztosít attól a naptól számítva, amikor a szóban forgó előírásokról vagy eljárásokról szóló értesítést megküldte a WTO Notifikációs Központjának. A Felek pozitívan viszonyulnak az említett észrevételezési időszak meghosszabbítására irányuló indokolt megkereséshez.

2. A Felek az értesítéssel együtt rendelkezésre bocsátják az értesítés teljes szövegének elektronikus változatát. Ha az értesítés szövege nem a WTO egyik hivatalos nyelvén készült, az értesítő Fél részletes és átfogó leírást biztosít az intézkedés tartalmáról a WTO értesítési formátumában.

3. Ha az egyik Fél a másik Féltől írásbeli észrevételeket kap a javasolt műszaki előírással vagy megfelelésértékelési eljárással kapcsolatban, akkor az észrevételeket kapó Fél:

- (a) a másik Fél kérésére illetékes szabályozó hatóságának részvételével megvitatja az írásbeli észrevételeket, és ezt olyan időpontban teszi, amikor az észrevételek figyelembe vehetők; valamint
- (b) legkésőbb a műszaki előírás vagy a megfelelésértékelési eljárás közzétételének napján írásban válaszol az észrevételekre.

4. A Felek legkésőbb az elfogadott műszaki előírás vagy megfelelésértékelési eljárás közzétételének napján egy weboldalon közzéteszik az (1) bekezdésben említett értesítést követően kapott észrevételekre adott válaszaikat.

5. A Felek a másik Fél kérésére információt szolgáltatnak az általuk elfogadott vagy elfogadni kívánt műszaki előírás vagy megfelelésértékelési eljárás céljairól, jogalapjáról és indokáról.

6. A Felek biztosítják az általuk elfogadott műszaki előírások és megfelelésértékelési eljárások közzétételét és díjmentes megtekinthetőségét egy weboldalon.

7. A Felek a WTO-nak küldött eredeti értesítéshez fűzött kiegészítés útján tájékoztatást nyújtanak a műszaki előírások vagy megfelelőségértékelési eljárások elfogadásáról és hatálybalépéséről, valamint az elfogadott végleges szövegekről.

8. A Felek észszerű időintervallumot biztosítanak a műszaki előírások közzététele és azok hatálybalépése között annak érdekében, hogy a másik Fél gazdasági szereplőinek elegendő ideje legyen az előírásokhoz való alkalmazkodásra. Az „észszerű időintervallum” legalább hathónapos időszak, kivéve, ha ez nem szolgálná hatékonyan a kitűzött jogos célok megvalósítását.

9. A Felek méltányos megfontolás tárgyává teszik a másik Félnek az (1) bekezdésben meghatározott észrevételezési időszak vége előtt beérkezett, a műszaki előírás elfogadása és hatálybalépése közötti időszak meghosszabbítására irányuló észszerű kérelmét, kivéve ha a késedelem miatt csorbát szenvedne a kitűzött jogos célok megvalósulása.

10. A Felek biztosítják, hogy a TBT-megállapodás 10. cikkével összhangban létrehozott tájékoztatási pontok információt és válaszokat szolgáltatnak a WTO egyik hivatalos nyelvén a másik Fél vagy a másik Fél más érdekelt személyei általi, az elfogadott műszaki előírásokkal és megfelelőségértékelési eljárásokkal kapcsolatos észszerű megkeresésekre.

TBT.8. cikk: Jelölés és címkézés

1. A Felek műszaki előírásai kizárólag kötelező jelölési vagy címkézési követelményeket tartalmazhatnak vagy ilyenekre vonatkozhatnak. Ilyen esetekben a szóban forgó műszaki előírásokra a TBT-megállapodás 2.2. cikkében foglalt elvek alkalmazandók.

2. Amennyiben valamelyik Fél a termékek kötelező jelölését vagy címkézését írja elő, a következő feltételek mindegyikének teljesülnie kell:

- (a) kizárólag olyan információk megadását írja elő, amelyek relevánsak a termék fogyasztói vagy használói számára, vagy amelyek a termék kötelező műszaki előírásoknak való megfelelést jelölik;
- (b) nem írja elő a termékek jelöléseinek vagy címkéinek előzetes jóváhagyását, nyilvántartásba vételét vagy tanúsítását, sem pedig a díjfizetést azon termékek forgalomba hozatalának előfeltételeként, amelyek egyébként megfelelnek a kötelező műszaki előírásoknak, kivéve, ha az a jogos cél eléréséhez szükséges;
- (c) ha a gazdasági szereplők számára egyedi azonosítószámot használatát írja elő, akkor köteles az ilyen számot a másik Fél gazdasági szereplői részére indokolatlan késedelem nélkül, megkülönböztetésmentesen kiadni;
- (d) azon esetek kivételével, amikor az alábbi i., ii. vagy iii. alpontban felsorolt információk félrevezetőek, ellentmondásosak vagy nem egyértelműek az árukról az importáló Fél által kért információk tekintetében, az importáló Fél engedélyezi a következőket:
 - (i) az árukat importáló Fél nyelve mellett más nyelven is feltüntetett információk;
 - (ii) nemzetközileg elfogadott nomenklatúra, piktogramok, szimbólumok és grafikai ábrázolások; valamint
 - (iii) az árukat importáló Fél által kért információkon felüli további tájékoztatás;

- (e) elfogadja, hogy a címkézésre – beleértve a kiegészítő címkézést és/vagy a címkézés helyesbítését is – a behozatali ország vámraktáraiban vagy más kijelölt területein kerüljön sor a származási országban történő címkézés alternatívájaként, kivéve, ha a címkézést népegészségügyi vagy biztonsági okokból arra feljogosított személyeknek kell elvégezniük; valamint
- (f) arra törekszik, hogy a termékhez fizikailag rögzített címkék helyett a nem állandó vagy leválasztható címkéket, vagy a kísérő dokumentációban szereplő jelölést vagy címkézést is elfogadja, kivéve, ha úgy ítéli meg, hogy ez alááshatja a jogos célok elérését.

TBT.9. cikk: Együttműködés a piacfelügyelet és a nem élelmiszer jellegű termékek biztonsága és a megfelelés területén

1. A Felek elismerik a piacfelügyelet, a megfelelés és a nem élelmiszer jellegű termékek biztonsága terén folytatott együttműködés fontosságát a kereskedelem megkönnyítése, a fogyasztók és más felhasználók védelme, valamint a megosztott információkon alapuló kölcsönös bizalom kiépítése szempontjából.

2. A piacfelügyelet független és pártatlan működésének biztosítása érdekében a Felek biztosítják a következőket:

- (a) a piacfelügyeleti funkciók és a megfelelőségértékelési funkciók szétválasztása; valamint
- (b) minden olyan érdek kiküszöbölése, amely befolyásolná a piacfelügyeleti hatóságok pártatlanságát a gazdasági szereplők ellenőrzésének vagy felügyeletének elvégzése során.

3. A Felek együttműködnek és információt cserélnek a nem élelmiszer jellegű termékek biztonsága és a megfelelés terén, ami különösen a következőket foglalhatja magában:

- (a) piacfelügyeleti és végrehajtási tevékenységek és intézkedések;
- (b) kockázatértékelési módszerek és terméktesztelés;
- (c) összehangolt termékvisszahívás vagy egyéb hasonló intézkedések;
- (d) tudományos, műszaki és szabályozási kérdések, amelyek célja a nem élelmiszer jellegű termékek biztonságának és a megfelelésnek a javítása;
- (e) olyan újonnan felmerülő kérdések, amelyeknek jelentős egészségügyi és biztonsági vonatkozásai vannak;
- (f) szabványosítással kapcsolatos tevékenységek;
- (g) tisztviselők cseréje.

4. A partnerségi tanács minden tőle telhetőt megtesz annak érdekében, hogy a TBT-XX. mellékletben a lehető leghamarabb, lehetőleg e megállapodás hatálybalépésétől számított hat hónapon belül megállapodást hozzon létre a nem élelmiszer jellegű termékek riasztási rendszere (RAPEX) vagy annak utódja, valamint a nem élelmiszer jellegű termékek biztonságával és a kapcsolódó megelőző, korlátozó és korrekciós intézkedésekkel kapcsolatban a 2005. évi általános termékbiztonsági rendelet vagy annak utódja alapján létrehozott piacfelügyeleti és termékbiztonsági adatbázis közötti rendszeres információcserére vonatkozóan.

A megállapodás meghatározza azokat a szabályokat, amelyek alapján:

(a) az Unió hozzáférést biztosít az Egyesült Királyságnak az uniós RAPEX-rendszerből vagy annak utódjából származó válogatott információkhoz az általános termékbiztonságról szóló, 2001. december 3-i 2001/95/EK európai parlamenti és tanácsi irányelv szerinti fogyasztási cikkek tekintetében;

(b) az Egyesült Királyság hozzáférést biztosít egyes információkhoz az Unió számára a 2005. évi általános termékbiztonsági rendelet alapján létrehozott piacfelügyeleti és termékbiztonsági adatbázisából; valamint

(c) a Felek tájékoztatják egymást a kicserélt információk nyomán hozott nyomonkövetési tevékenységekről és intézkedésekről.

5. A partnerségi tanács rendelkezhet a TBT-ZZ. mellékletben az információk rendszeres – akár elektronikus úton történő – cseréjéről azon intézkedések tekintetében, amelyek az előírásoknak nem megfelelő, nem élelmiszer jellegű termékek közül a (4) bekezdés hatálya alá tartozóktól eltérő termékekre vonatkoznak.

6. A Felek a (3), (4) és (5) bekezdés alapján megszerzett információkat kizárólag a fogyasztók, az egészség, a biztonság vagy a környezet védelme céljából használják fel.

7. A Felek a (3), (4) és (5) bekezdés alapján megszerzett információkat bizalmasan kezelik.

8. A (4) és (5) bekezdésben említett megállapodások meghatározzák a megosztani kívánt információ típusát, az információcsere szabályait és módjait, valamint a titoktartási és a személyes adatok védelméről szóló szabályok alkalmazását. A partnerségi tanács hatáskörrel rendelkezik arra, hogy határozatokat fogadjon el a TBT-XX. és a TBT-ZZ. mellékletben foglalt rendelkezések meghatározása vagy módosítása céljából.

9. E cikk alkalmazásában „piacfelügyelet” alatt a piacfelügyeleti és végrehajtó hatóságok által valamely Fél eljárásai alapján végzett tevékenységek és – adott esetben a gazdasági szereplőkkel együttműködésben – hozott intézkedések értendők, amelyek lehetővé teszik az adott Fél számára a termékek jogszabályokban és egyéb rendelkezésekben meghatározott követelményeknek való megfelelésének és biztonságosságának nyomon követését vagy kezelését.

10. A Felek biztosítják, hogy a piacfelügyeleti vagy végrehajtó hatóságaik által a piacukról való kivonásra vagy visszahívásra, illetve a másik Fél területéről behozott termék forgalmazásának megtiltására vagy korlátozására az alkalmazandó jogszabályoknak való meg nem felelés miatt hozott intézkedések arányosak legyenek, pontosan meghatározzák az intézkedés alapjául szolgáló indokokat, és azokat haladéktalanul közölik az érintett gazdasági szereplővel.

TBT.10. cikk: Technikai megbeszélések

1. Amennyiben az egyik Fél úgy ítéli meg, hogy a másik Fél által kidolgozott, műszaki előírásra vagy megfelelőségértékelési eljárásra irányuló tervezet vagy javaslat jelentős hatással lehet a Felek közötti kereskedelemre, kérheti, hogy folytassanak technikai megbeszéléseket a kérdésről. A kérelmet írásban kell benyújtani a másik Félhez, és abban meg kell jelölni a következőket:

(a) a szóban forgó intézkedés;

- (b) e fejezet vagy e fejezet valamely mellékletének azon rendelkezései, amelyekre az aggályok vonatkoznak; valamint
- (c) a kérelem indokai, beleértve annak ismertetését, hogy a kérelmező Fél mit talál aggályosnak az intézkedéssel kapcsolatban.

2. Az egyik Fél a kérelmét a másik Félnek a TBT.12. cikk [Kapcsolattartó pontok] értelmében kijelölt kapcsolattartó pontjához nyújtja be.

3. Bármelyik Fél kérésére a Felek a kérelem keltétől számított 60 napon belül személyesen, illetve videokonferencia vagy telekonferencia útján összeülnek, hogy megvitassák a kérelemben felvetett aggályokat, és törekednek az ügy lehető leggyorsabb megoldására. Ha a kérelmező Fél úgy ítéli meg, hogy az ügy sürgős, kérheti, hogy rövidebb időn belül sor kerüljön az egyeztetésre. Ilyen esetekben a megkeresett Fél méltányos mérlegelés tárgyává teszi a kérést.

TBT.11. cikk: Együttműködés

1. A Felek együttműködnek a műszaki előírások, szabványok és megfelelőségértékelési eljárások terén, amennyiben ez kölcsönös érdekük, és saját döntéshozatali rendjük és jogrendjük autonómiájának sérelme nélkül. A kereskedelem technikai akadályaival foglalkozó kereskedelmi szakbizottság véleménycserét folytathat az e cikk vagy az e fejezet mellékletei alapján végzett együttműködési tevékenységekről.

2. Az (1) bekezdés alkalmazásában a Felek törekednek a közös érdekű együttműködési tevékenységek azonosítására, fejlesztésére és előmozdítására. Ezek a tevékenységek különösen a következőkre vonatkozhatnak:

- (a) a műszaki előírásokkal, szabványokkal és megfelelőségértékelési eljárásokkal kapcsolatos információk, tapasztalatok és adatok cseréje;
- (b) a szabályozó hatóságok hatékony interakciójának és együttműködésének biztosítása nemzetközi, regionális vagy nemzeti szinten;
- (c) a lehető legnagyobb mértékű információcsere azokról a kereskedelem technikai akadályaira vonatkozó nemzetközi megállapodásokról és megegyezésekről, amelyeknek az egyik vagy mindkét Fél részes fele; valamint
- (d) a kereskedelmet megkönnyítő kezdeményezések létrehozása vagy az azokban való részvétel.

3. E cikk, valamint az e fejezet mellékletei szerinti együttműködésre vonatkozó rendelkezések alkalmazásában az Európai Unió nevében az Európai Bizottság jár el.

TBT.12. cikk: Kapcsolattartó pontok

1. E megállapodás hatálybalépését követően mindegyik Fél kapcsolattartó pontot jelöl ki e fejezet végrehajtására, és értesíti a másik Felet az elérhetőségi adatokról, beleértve az érintett tisztviselőkre vonatkozó információkat is. A Felek az adott elérhetőségi adatokkal kapcsolatos bármilyen változásról haladéktalanul értesítik egymást.

2. A kapcsolattartó pont észszerű időn belül, és amennyiben lehetséges, a kérelem kézhezvételétől számított 60 napon belül megadja a másik Fél kapcsolattartó pontja által az e fejezet végrehajtásával kapcsolatban kért információkat vagy magyarázatokat.

TBT.13. cikk: A kereskedelem technikai akadályaival foglalkozó kereskedelmi szakbizottság

A kereskedelem technikai akadályaival foglalkozó kereskedelmi szakbizottság felügyeli e fejezet és az ahhoz csatolt mellékletek végrehajtását és működését, és lehetőség szerint azonnal tisztázza és kezeli a Felek által felvetett azon kérdéseket, amelyek az e fejezet és a TBT-megállapodás hatálya alá tartozó műszaki előírások, szabványok és megfelelőségértékelési eljárások kidolgozásával, elfogadásával vagy alkalmazásával kapcsolatosak.

5. fejezet: Vámügyek és a kereskedelmi eljárások egyszerűsítése

CUSTOMS.1. cikk: Célkitűzés

E fejezet célkitűzései a következők:

- (a) a Felek közötti együttműködés erősítése a vámügyek és a kereskedelmi eljárások egyszerűsítése terén, valamint a Felek vámjogszabályai és gyakorlata közötti magas szintű konvergencia fenntartása annak biztosítása céljából, hogy a vonatkozó jogszabályok és eljárások, valamint a vonatkozó közigazgatások közigazgatási kapacitásai teljesítik a kereskedelmi eljárások egyszerűsítésének előmozdítására irányuló célkitűzéseket, miközben biztosítják a hatékony vámellenőrzést, a vámjogszabályok és a kereskedelemmel kapcsolatos jogszabályok és egyéb rendelkezések érvényesítését, a polgárok biztonságának és védelmének megfelelő garantálását, továbbá a tilalmak és korlátozások, valamint a Felek pénzügyi érdekeinek tiszteletben tartását;
- (b) a Felek közötti igazgatási együttműködés megerősítése a héa, valamint az adókra és vámokra vonatkozó kérelmekkel kapcsolatos kölcsönös segítségnyújtás terén;
- (c) annak biztosítása, hogy az egyes Felek jogszabályai megkülönböztetésmentesek legyenek, és hogy a vámeljárások a csalás elleni küzdelmet és a jogszerű kereskedelem előmozdítását szolgáló modern módszerek alkalmazásán és hatékony ellenőrzésen alapuljanak; valamint
- (d) annak biztosítása, hogy a legitim közpolitikai célkitűzések – többek között a biztonsággal, a védelemmel és a csalás elleni küzdelemmel kapcsolatos célkitűzések – semmilyen módon ne kerüljenek veszélybe.

CUSTOMS.1a. cikk: Fogalommeghatározások

E fejezet, a CUSTOMS-1. MELLÉKLET [Engedélyezett gazdálkodók], a vámügyekben történő kölcsönös adminisztratív segítségnyújtásról szóló jegyzőkönyv, továbbá a hozzáadottérték-adó területén folytatott közigazgatási együttműködésről és csalás elleni küzdelemről, valamint az adókból, vámokból és illetékekből eredő követelések behajtására irányuló kölcsönös segítségnyújtásról szóló jegyzőkönyv alkalmazásában:

- (a) „szállítás előtti áruvizsgálatról szóló megállapodás”: a WTO-egyezmény 1A. mellékletében található szállítás előtti áruvizsgálatról szóló megállapodás;
- (b) „ATA és Isztambuli Egyezmény”: az áruk ideiglenes behozatalához szükséges ATA-igazolványról szóló, 1961. december 6-án Brüsszelben kelt vámegyezmény és az áruk ideiglenes behozataláról szóló, 1990. június 26-án kelt Isztambuli Egyezmény;

- (c) „egységes árutovábbítási eljárásról szóló egyezmény”: az egységes árutovábbítási eljárásról szóló, 1987. május 20-i egyezmény;
- (d) „a WCO vámadatmodellje”: a Vámigazgatások Világszervezete (WCO) adatmodellekkel foglalkozó projektszereplője által időről időre közzétett, az üzleti adatok cseréjére, valamint a globális kereskedelemben a szabályozási könnyítések alkalmazása és az ellenőrzések során használt adatokra és információkra vonatkozó nemzetközi standardok összeállítására szolgáló adatösszetevők és elektronikus sablonok gyűjteménye;
- (e) „vámjogszabályok”: a valamely Fél területén alkalmazandó, és az áruk belépését/behozatalát, kilépését/kivitelét, tranzitját és bármely más vámeljárást alá helyezését szabályozó valamennyi jogszabályi vagy szabályozási rendelkezés, ideértve a tiltó, korlátozó és ellenőrző intézkedéseket is;
- (f) „információ”: bármilyen adat, dokumentum, kép, jelentés, közlés vagy hitelesített másolat, bármilyen formátumban, beleértve az elektronikus formátumot is, függetlenül attól, hogy azt feldolgozták vagy elemezték-e;
- (g) „személy”: a XVII. cím [EGYÉB RENDELKEZÉSEK] OTH.1. cikkének [Fogalom meghatározások] m) pontjában meghatározott bármely személy⁵;
- (h) „SAFE-keretrendszer”: a Vámigazgatások Világszervezetének 2005. júniusi brüsszeli ülésén elfogadott és időről időre frissített, a globális kereskedelembiztonsági és -könnyítő szabvány-keretrendszer; valamint
- (i) „a kereskedelmi eljárások egyszerűsítéséről szóló WTO-megállapodás”: a WTO-egyezményt módosító jegyzőkönyvhöz csatolt, a kereskedelmi eljárások egyszerűsítéséről szóló megállapodás (2014. november 27-i határozat).

CUSTOMS.2. cikk: Vámügyi együttműködés

1. A Felek vonatkozó hatóságai együttműködnek a vámügyek területén annak támogatása érdekében, hogy a CUSTOMS.1. cikkben [Célkitűzések] meghatározott célkitűzések teljesüljenek, figyelembe véve vonatkozó hatóságaik erőforrásait. E cím [Árukereskedelem] alkalmazásában az áruforgalom alakításainak egyszerűsítéséről szóló 1987. május 20-i egyezmény alkalmazandó.
2. A Felek együttműködést alakítanak ki, többek között a következő területeken:
 - (a) a vámjogszabályokra, azok végrehajtására és a vámeljárással kapcsolatos információcserére; különösen a következő területeken:
 - (i) a vámeljárással kapcsolatos egyszerűsítése és modernizálása;
 - (ii) az árutovábbítás és az átrakodás megkönnyítése;
 - (iii) az üzleti világhoz fűződő kapcsolatok; valamint

⁵ Az egyértelműség érdekében a „személy” fogalma – különösen e fejezet alkalmazásában – magában foglal minden olyan jogi személyiséggel nem rendelkező személyegyesülést, amelyet az alkalmazandó jog jogképességgel rendelkezőként ismer el.

- (iv) az ellátási lánc biztonsága és a kockázatkezelés;
- (b) a SAFE-keretmegállapodással összhangban együttműködnek a nemzetközi kereskedelmi ellátási lánc biztosításának és megkönnyítésének vámmal kapcsolatos szempontjait illetően;
- (c) az importtal, exporttal és egyéb vámeljárással – többek között a technikai segítségnyújtással – kapcsolatos közös kezdeményezések kidolgozásának mérlegelése, valamint az üzleti közösség hatékony kiszolgálásának biztosítása érdekében;
- (d) a Felek közötti együttműködés megerősítése a vámügyek terén a nemzetközi szervezetekben, például a WTO-ban és a WCO-ban, továbbá információcsere és/vagy megbeszélések folytatása azzal a céllal, hogy lehetőség szerint közös álláspontokat alakítsanak ki ezekben a nemzetközi szervezetekben, valamint az UNCTAD-ban és az ENSZ EGB-ben;
- (e) törekvés a Felek behozatali, kiviteli és egyéb vámeljárással kapcsolatos adatszolgáltatási követelményeinek összehangolására a Vámigazgatások Világszervezetének (WCO) vámadatmodelljével összhangban álló közös szabványok és adatelemek végrehajtása révén;
- (f) a Felek kockázatkezelési módszerek terén folytatott együttműködésének erősítése, ideértve a bevált gyakorlatok és – adott esetben – a kockázatokra vonatkozó információk és az ellenőrzési eredmények megosztását. Adott esetben a Felek mérlegelik a kockázatkezelési technikák, a kockázati standardok és ellenőrzések, valamint a vámbiztonsági intézkedések kölcsönös elismerését is. a Felek adott esetben mérlegelhetik kompatibilis kockázati kritériumok és szabványok, ellenőrzési intézkedések és kiemelt ellenőrzési területek kidolgozását is;
- (g) az engedélyezett gazdálkodói programok kölcsönös elismerésének megteremtése a kereskedelem biztosítása és megkönnyítése érdekében;
- (h) a vámhatóságok és más kormányzati hatóságok vagy ügynökségek közötti együttműködés előmozdítása az engedélyezett gazdálkodói programokkal kapcsolatban, ami többek között a legmagasabb szintű normákról való megállapodással, az előnyökhöz való hozzáférés megkönnyítésével és a felesleges párhuzamosságok minimalizálásával érhető el;
- (i) a szellemi tulajdon-jogok vámhatóságok általi érvényesítése, beleértve az információk és a bevált gyakorlatok cseréjét, elsősorban a szellemi tulajdon-jogok érvényesítésével kapcsolatos vámügyi műveletek során;
- (j) adott esetben és amennyiben kivitelezhető, az összeegyeztethető vámeljárással fenntartása, beleértve a vámáru-nyilatkozatra vonatkozó egységes vámmunka alkalmazását; valamint
- (k) adott esetben és később megállapításra kerülő szabályok szerint, strukturált és ismétlődő kommunikáció keretében a vámügyi információk bizonyos kategóriáinak a cseréje a Felek vámhatóságai között, a kockázatkezelés és a vámenőrzések hatékonyságának javítása, a bevételek beszedése vagy a biztonság és védelem szempontjából veszélyeztetett áruk célzott kezelése, valamint a jogszerű kereskedelem megkönnyítése érdekében; ezek a cserék magukban foglalhatják a Felek közötti kereskedelemre vonatkozó kiviteli és behozatali nyilatkozatok adatait, azzal a lehetőséggel, hogy kísérleti kezdeményezéseken keresztül feltárják az átjárható mechanizmusok kidolgozásának lehetőségeit az ilyen információk párhuzamos benyújtásának elkerülése érdekében. az ilyen információcsere nem érinti a Felek között a vámügyekben történő kölcsönös adminisztratív segítségnyújtásról szóló jegyzőkönyv alapján esetlegesen sorra kerülő információcserét.

3. Az e megállapodásban előírányzott más együttműködési formák sérelme nélkül a Felek vámhatóságai kölcsönös adminisztratív segítséget nyújtanak egymásnak az e fejezet hatálya alá tartozó ügyekben, vámügyekben történő kölcsönös adminisztratív segítségnyújtásról szóló jegyzőkönyvvel összhangban.

4. A Felek közötti, e fejezet szerinti információcserére értelemszerűen a vámügyekben történő kölcsönös adminisztratív segítségnyújtásról szóló jegyzőkönyv 12. cikkében [Információcsere és az adatok bizalmas kezelése] meghatározott bizalmas kezelésre és adatvédelemre, valamint a Felek jogszabályaiban meghatározott titoktartási követelményekre is figyelemmel kerül sor.

CUSTOMS.3. cikk: Vám- és egyéb kereskedelmi vonatkozású jogszabályok és eljárások

1. Az egyes Felek biztosítják, hogy vonatkozó vámügyi rendelkezéseik és eljárásaik:

- (a) összhangban állnak a vámügy és a kereskedelem területén alkalmazandó nemzetközi okmányokkal és szabványokkal, beleértve a kereskedelmi eljárások egyszerűsítéséről szóló WTO-megállapodást, a vámeljárások egyszerűsítéséről és összehangolásáról szóló, felülvizsgált kiotói egyezmény lényegi elemeit, a Harmonizált Áruleíró és Kódrendszerről szóló nemzetközi egyezményt, valamint a SAFE-keretrendszert és a WCO vámadatmodelljét;
- (b) biztosítják a jogszerű kereskedelem védelmét és megkönnyítését, figyelembe véve a kereskedelmi gyakorlatok fejlődését, hatékony végrehajtással – többek között a jogszabályaik és egyéb rendelkezéseik megsértése, valamint a vámok kijátszása és csempészet esetén –, továbbá a jogi előírásoknak való megfelelés biztosításával;
- (c) olyan jogszabályokon alapulnak, amelyek arányosak és megkülönböztetésmentesek, nem rónak szükségtelen terheket a gazdálkodókra, további könnyítéseket – többek között az áruk átengedését megelőző vámellenőrzések tekintetében alkalmazott kedvező elbánást – biztosítanak a magas szintű megfelelést megvalósító gazdálkodók számára, és biztosítékokat nyújtanak a csalás és a jogellenes vagy káros tevékenységek ellen, miközben biztosítják a polgárok magas szintű biztonságát és védelmét, valamint a tilalmak és korlátozások tiszteletben tartását, továbbá a felek pénzügyi érdekeinek védelmét; valamint
- (d) olyan szabályokat foglalnak magukba, amelyek biztosítják, hogy a vámszabályok és az eljárási követelmények megsértéséért kiszabott szankciók arányosak és megkülönböztetésmentesek legyenek, valamint hogy az ilyen szankciók alkalmazása ne eredményezzen indokolatlan késedelmet.

Az egyes Feleknek rendszeresen felül kell vizsgálniuk jogszabályaikat és vámeljárásaikat. A vámeljárásokat kiszámítható, következetes és átlátható módon kell alkalmazni.

2. A munkamódszerek javításának, illetve a műveletek hátrányos megkülönböztetéstől való mentességének, átláthatóságának, hatékonyságának, teljességének és számonkérhetőségének biztosítása érdekében az egyes Felek:

- (a) lehetőség szerint egyszerűsítik és felülvizsgálják az előírásokat és az alaki követelményeket az áruk gyors átengedése és vámkezelése érdekében;
- (b) további lépéseket tesznek a vám- és egyéb hatóságok által kért adatok és a dokumentációs anyagok egyszerűsítése és szabványosítása érdekében; valamint

- (c) előmozdítják az együttműködést valamennyi határügynökség között mind belföldön, mind pedig a határokon túl annak érdekében, hogy megkönnyítsék a határokon átvitelő folyamatokat, erősítsék az ellenőrzést, és amennyiben helyénvaló és megvalósítható, közös határellenőrzést végezzenek.

CUSTOMS.4. cikk: Az áruk átengedése

1. A Felek olyan vámeljárást fogadnak el vagy tartanak fenn, amelyek:
 - (a) olyan határidőn belül biztosítják az áruk gyors átengedését, amely nem hosszabb annál, mint ami annak biztosításához szükséges, hogy megfeleljenek a jogszabályaiknak és egyéb rendelkezéseiknek;
 - (b) előírják a dokumentáció és bármely más előírt információ előzetes elektronikus benyújtását és feldolgozását az áruk megérkezése előtt annak érdekében, hogy az áruk megérkezésükkor azonnal átengedhetők legyenek, ha kockázatelemzéssel nem azonosítottak kockázatot, vagy ha nem végeznek véletlenszerű vagy egyéb ellenőrzéseket;
 - (c) adott esetben és a szükséges feltételek teljesülése esetén lehetőséget biztosítanak az áruk szabad forgalomba bocsátására az első érkezési ponton; valamint
 - (d) ha a vámok, adók, díjak és terhek végleges megállapítására nem kerül sor az áruk megérkezése előtt, megérkezésekor, vagy az érkezést követően a lehető leggyorsabban, akkor lehetővé teszik az áruk átengedését, feltéve, hogy minden egyéb szabályozási követelmény teljesült.

2. Az ilyen átengedés feltételeként a Felek biztosítékot kérhetnek kezességvállalás, letét vagy a jogszabályaikban és egyéb rendelkezéseikben előírt más megfelelő eszköz formájában bármely olyan összegre, amelyet még nem határoztak meg. Ez a biztosíték nem lehet nagyobb annál az összegnél, mint amelyet az adott Fél a biztosítékkal fedezett árukra végső soron kivetett vámok, adók, díjak és terhek megfizetésének biztosítása céljából megkövetel. A biztosítékot vissza kell fizetni, ha már nincs rá szükség.

3. A Felek biztosítják, hogy a határellenőrzésért és az áruk behozatalával, kivitelével és továbbításával kapcsolatos eljárásokért felelős vám- és egyéb hatóságok együttműködnek egymással, és összehangolják tevékenységeiket a kereskedelem megkönnyítése és az áruk átengedésének meggyorsítása érdekében.

CUSTOMS.5. cikk: Egyszerűsített vámeljárástok

1. A Felek törekednek a vámeljárástokkal kapcsolatos követelményeik és formaságaik egyszerűsítésére annak érdekében, hogy csökkentsék annak időtartamát és költségeit a kereskedők vagy a gazdasági szereplők, köztük a kis- és középvállalkozások számára.

2. A Felek olyan intézkedéseket fogadnak el vagy tartanak fenn, amelyek lehetővé teszik a jogszabályaikban és egyéb rendelkezéseikben megállapított feltételeknek megfelelő kereskedők vagy szereplők számára a vámeljárástok további egyszerűsítését. Ezek az intézkedések magukban foglalják többek között a következőket:

- (a) kevesebb adatot vagy kevesebb alátámasztó okmányt tartalmazó vám-árnyilatkozatok;

- (b) olyan időszakos vám-árunyilatkozatok lehetővé tétele az áruk átengedését követően, amelyek egy adott időszakon belül több behozatalra vonatkozó vámok és adók megállapítására és kifizetésére vonatkoznak;
- (c) önértékelés és a vámok és adók az importált áruk átengedése utánra halasztott megfizetése; valamint
- (d) csökkentett összegű biztosíték alkalmazása vagy a biztosítéknyújtási kötelezettség alóli mentesség.

3. Amennyiben valamely Fél ezen intézkedések egyikének elfogadása mellett dönt, ezen egyszerűsítéseket – amennyiben azt az adott Fél megfelelőnek és kivitelezhetőnek ítéli, valamint saját jogszabályaival és egyéb rendelkezéseivel összhangban – minden olyan kereskedő számára felajánlja, aki megfelel a vonatkozó kritériumoknak.

CUSTMS.6. cikk: Árutovábbítás és átrakodás

1. A GOODS.4a. cikk [Szabad árutovábbítás] alkalmazásában az egységes árutovábbítási eljárásról szóló egyezmény alkalmazandó.
2. Az egyes Felek biztosítják a területeiken keresztül történő átrakodási művelek és árutovábbítás elősegítését és hatékony ellenőrzését.
3. Az egyes Felek regionális árutovábbítási megállapodásokat mozdítanak elő és hajtanak végre a kereskedelem megkönnyítése érdekében, tiszteletben tartva az egységes árutovábbítási eljárásról szóló egyezményt.
4. Az egyes Felek az árutovábbítás megkönnyítése érdekében biztosítják az együttműködést és a koordinációt valamennyi, a területükön található érintett hatóság és ügynökség között.
5. Az egyes Felek lehetővé teszik, hogy a behozatalra szánt árukat a területükön belül vámellenőrzés alatt átszállítsák a beléptető vámhivataltól a területükön lévő másik vámhivatalhoz, ahonnan az árukat átengedik vagy vámkezelik.

CUSTMS.7. cikk: Kockázatkezelés

1. Mindegyik Fél kockázatkezelési rendszert alakít ki vagy tart fenn a vámellenőrzések tekintetében annak érdekében, hogy csökkentse egy olyan esemény valószínűségét és hatását, amely megakadályozná a vámjogszabályok helyes alkalmazását, veszélyeztetné a Felek pénzügyi érdekeit, és veszélyt jelentene a Felek és lakosaik biztonságára és védelmére, az emberek, állatok vagy növények egészségére, a környezetre vagy a fogyasztókra.
2. A vámellenőrzéseknek – a szűrőpróbaszerű ellenőrzések kivételével – elsősorban elektronikus adatfeldolgozási eljárásokat alkalmazó kockázatelemzésen kell alapulniuk.
3. A Felek úgy tervezik és alkalmazzák a kockázatkezelést, hogy elkerüljék az önkényes vagy indokolatlan megkülönböztetést és a nemzetközi kereskedelem rejtett korlátozását.
4. A Felek a vámellenőrzéseket és az egyéb releváns határellenőrzéseket a magas kockázatú szállítmányokra összpontosítják, és felgyorsítják az alacsony kockázatú szállítmányok átengedését. A kockázatkezelés részeként az egyes Felek véletlenszerűen is kiválaszthatnak szállítmányokat ilyen típusú ellenőrzésre.

5. A Felek a kockázatkezelést megfelelő kiválasztási kritériumok szerinti kockázatértékelésre alapozzák.

CUSTOMS.8. cikk: Vámkezelést követő ellenőrzés

1. Az áruk átengedésének felgyorsítása érdekében az egyes Felek vámkezelést követő ellenőrzési rendszert fogadnak el és tartanak fenn, hogy biztosítsák a vámügyi és más vonatkozó jogszabályoknak és rendeleteknek való megfelelést.

2. A Felek kockázati alapon – adott esetben megfelelő kiválasztási kritériumok alkalmazásával – kiválasztanak egy személyt vagy szállítmányt vámkezelést követő ellenőrzésre. Az egyes Felek a vámkezelést követő ellenőrzést átlátható módon végzik el. Amennyiben az ellenőrzési folyamat egy személyre irányul, és egyértelmű eredmények születnek, az adott Fél haladéktalanul értesíti az eredményekről azt a személyt, akinek az adatait ellenőrzik, közölve a személy jogait és kötelezettségeit, valamint az eredmények indoklását.

3. A Felek tudomásul veszik, hogy a vámkezelést követő ellenőrzés során szerzett információkat fel lehet használni további közigazgatási vagy bírósági eljárásokban.

4. A Felek a vámkezelést követő ellenőrzés eredményeit felhasználják kockázatkezelési célokra.

CUSTOMS.9. cikk: Engedélyezett gazdálkodók

1. Az egyes Felek partnerségi programot tartanak fenn a CUSTOMS-1. mellékletben [Engedélyezett gazdálkodók] meghatározott kritériumoknak megfelelő gazdálkodók számára.

2. A Felek a CUSTOMS-1. melléklettel [Engedélyezett gazdálkodók] összhangban elismerik az engedélyezett gazdálkodókra vonatkozó programjaikat.

CUSTOMS.10. cikk: Az információk közzététele és elérhetősége

1. A Felek biztosítják, hogy vámjogszabályaikat és más kereskedelemmel kapcsolatos jogszabályaikat és egyéb rendelkezéseiket, valamint általános közigazgatási eljárásaikat és a kereskedelemmel kapcsolatos, általánosan alkalmazandó lényeges információkat könnyen hozzáférhető módon – adott esetben az interneten keresztül – közzéteszik és minden érdekelt személy számára elérhetővé teszik.

2. A Felek haladéktalanul, az ilyen jogszabályok és eljárások hatálybalépése előtt a lehető leghamarabb közzéteszik a vámügyekkel és a kereskedelem megkönnyítésével kapcsolatos új jogszabályokat és általános eljárásaikat, valamint az ilyen jogszabályok és eljárások változásait és értelmezését is. A közzététel a következőket tartalmazza:

- (a) releváns igazgatási jellegű hirdetések;
- (b) behozatali, kiviteli és árutovábbítási eljárások (ideértve a kikötői, repülőtéri, és más belépési pontokon folytatott eljárásokat is), valamint a megkövetelt nyomtatványok és dokumentumok;
- (c) a behozatallal és kivitellel kapcsolatban kivetett bármely alkalmazott vám- és adótétel;
- (d) kormányzati szervek által vagy számára a behozatallal, kivitellel vagy továbbítással kapcsolatban kivetett díjak és illetékek;

- (e) a termékek vámkezelés céljából történő besorolására vagy értékmegállapítására vonatkozó szabályok;
- (f) a származási szabályokra vonatkozó általánosan alkalmazandó törvények, rendeletek és közigazgatási határozatok;
- (g) behozatali, kiviteli vagy továbbítási korlátozások vagy tilalmak;
- (h) a behozatalra, kivitelre vagy árutovábbításra vonatkozó követelmények megsértése esetén alkalmazandó szankciók;
- (i) fellebbezési eljárások;
- (j) bármely országgal vagy országokkal kötött, behozatallal, kivittel vagy árutovábbítással kapcsolatos megállapodások vagy azok részei;
- (k) a vámkontingensek kezelésére vonatkozó eljárások;
- (l) a kikötőkben és határátkelőhelyeken működő vámhivatalok nyitvatartási ideje és működési eljárásai; valamint
- (m) kapcsolattartó pontok az információkérések tekintetében.

3. Az egyes Felek biztosítják, hogy valamennyi új vagy módosított jogszabály, eljárás, illeték vagy díj közzététele és azok hatálybalépése között észszerű idő teljen el.

4. Az egyes Felek az interneten elérhetővé teszik a következőket:

- (a) behozatali, kiviteli és árutovábbítási eljárásaik – köztük a fellebbezési eljárások – leírása, a behozatalhoz és kivitelhez, valamint az árutovábbításhoz szükséges gyakorlati lépésekre vonatkozó információkra is kiterjedően;
- (b) az adott Fél területére történő behozatalhoz, a területéről történő kivitelhez, illetve a területén keresztül történő árutovábbításhoz megkövetelt nyomtatványok és dokumentumok; valamint
- (c) a tájékoztatási pontokra vonatkozó kapcsolattartási adatok.

Az egyes Felek biztosítják, hogy az első albekezdés a), b) és c) pontjában említett leírások, formanyomtatványok, dokumentumok és információk naprakészek legyenek.

5. A Felek létrehozhatnak vagy fenntartanak egy vagy több tájékoztatási pontot, hogy észszerű időn belül megválaszolják a kormányok, kereskedők és más érdekelt felek vámügyi és egyéb kereskedelemmel kapcsolatos kérdéseit. A Felek a megkeresések megválaszolásáért nem számítanak fel díjat.

CUSTOMS.11. cikk: Előzetes határozatok

1. A Felek a gazdálkodók kérésére vámhatóságaikon keresztül előzetes határozatokat bocsátanak ki, amelyekben meghatározzák az érintett áruknak biztosítandó elbánást. Az ilyen határozatokat írásban vagy elektronikus formában, meghatározott időn belül kell kibocsátani, és

azoknak a kibocsátó Fél jogszabályaival összhangban az összes szükséges információt tartalmazniuk kell.

2. Az előzetes határozatok érvényességük kezdetétől számítva legalább három évig érvényesek, kivéve, ha a határozatban foglalt döntés már nem felel meg a jogszabályoknak, vagy ha az eredeti határozatot alátámasztó tények vagy körülmények megváltoztak.

3. Egy adott Fél megtagadhatja az előzetes határozat kibocsátását, ha a kérelemben felvetett kérdés közigazgatási vagy bírósági felülvizsgálat tárgyát képezi, vagy ha a kérelem nem az előzetes határozat vagy valamely vámeljárási szándékolt alkalmazására vonatkozik. Amennyiben egy Fél megtagadja az előzetes határozat kiadását, köteles erről haladéktalanul írásban értesíteni a kérelmezőt, részletezve a releváns tényeket és döntésének alapját.

4. Mindegyik Fél közzéteszi legalább a következőket:

(a) az előzetes határozat iránti kérelemre vonatkozó követelmények, ideértve az abban közlendő információk és annak formátuma;

(b) az előzetes határozat kiadásának határideje; valamint

(c) az előzetes határozat érvényességi ideje.

5. Amennyiben egy Fél visszavon, módosít, érvénytelenít vagy megsemmisít egy előzetes határozatot, írásbeli értesítést kell küldenie a kérelmezőnek, ismertetve a releváns tényeket és döntésének alapját. Amennyiben egy Fél visszamenőleges hatállyal visszavon, módosít, érvénytelenít vagy megsemmisít egy előzetes határozatot, ezt csak abban az esetben teheti meg, ha a határozat hiányos, téves, hamis vagy félrevezető információkon alapult.

6. A valamely Fél által kiadott előzetes határozat kötelező érvényű az adott Félre nézve az azt kérelmező tekintetében. A Fél rendelkezhet úgy, hogy az előzetes határozat kötelező érvényű a kérelmezőre nézve.

7. Az előzetes határozat címzettjének írásbeli kérésére a Felek felülvizsgálják az előzetes határozatot, vagy az annak visszavonására, módosítására vagy érvénytelenítésére vonatkozó határozatot.

8. A Felek nyilvánosan elérhetővé teszik az előzetes határozatokra vonatkozó információkat, figyelembe véve a személyes és a bizalmas üzleti információk védelmének szükségességét.

9. Előzetes határozatokat kell kiadni a következők tekintetében:

(a) az áruk tarifális besorolása;

(b) az áruk származása; valamint

(c) bármely egyéb olyan kérdés, amelyben a Felek megállapodhatnak.

CUSTOMS.12. cikk: Vámügynökök

A Felek vámügyi rendelkezései és eljárásai nem igénylik vámügynökök vagy más ügynökök kötelező alkalmazását. Az egyes Felek értesítést küldenek a vámügynökök alkalmazására vonatkozó intézkedéseikről, és közzéteszik azokat. A Feleknek átlátható, megkülönböztetésmentes és arányos szabályokat alkalmaznak, amennyiben vámügynökök segítségét veszik igénybe.

CUSTOMS.13. cikk: Előzetes áruvizsgálat

A Felek nem írják elő az előzetes áruvizsgálatról szóló WTO-megállapodásban meghatározott előzetes áruvizsgálat kötelező alkalmazását, és semmilyen más, magánvállalatok által a rendeltetési helyen, vámkezelés előtt elvégzendő vizsgálati tevékenységet sem.

CUSTOMS.14. cikk: Felülvizsgálat és fellebbezés

1. A Felek olyan hatékony, gyors, megkülönböztetésmentes és könnyen hozzáférhető eljárásokat biztosítanak, amelyek garantálják a jogorvoslat jogát a vámhatóságoknak és egyéb illetékes hatóságoknak a behozatalt, kivitelt és az árutovábbítási eljárás alatt álló árukat érintő intézkedései, rendelkezései és határozatai ellen.

2. Az (1) bekezdésben említett intézkedések kiterjednek a következőkre:

(a) a határozatot kiadó tisztviselőnél vagy hivatalnál magasabb szinten lévő vagy attól független közigazgatási hatóság által lefolytatott közigazgatási fellebbviteli vagy felülvizsgálati eljárás; valamint

(b) a határozattal kapcsolatos bírósági fellebbviteli vagy felülvizsgálati eljárás.

3. A Felek biztosítják, hogy ha a (2) bekezdés a) pontja szerinti fellebbezésről vagy felülvizsgálatról szóló határozatot nem hozzák meg a jogszabályokban és egyéb rendelkezésekben előírt határidőn belül vagy indokolatlan késedelem nélkül, a kérelem benyújtójának joga van további közigazgatási vagy bírósági fellebbezéssel vagy felülvizsgálattal élni, illetve bármely más módon bírósághoz fordulni az adott Fél jogszabályaival és egyéb rendelkezéseivel összhangban.

4. A Felek biztosítják, hogy a kérelem benyújtójával közöljék a közigazgatási határozat indoklását annak érdekében, hogy szükség esetén az adott személy fellebbviteli vagy felülvizsgálati eljárást kezdeményezhessen.

CUSTOMS.15. cikk: Kapcsolatok az üzleti világgal

1. Az egyes Felek a vámügyi és a kereskedelemkönnyítési kérdésekkel kapcsolatos jogszabályi javaslatokról és általános eljárásokról megfelelő idejű és rendszeres konzultációkat tartanak a kereskedelmi képviselőkkel. E célból az egyes Felek megfelelő konzultációkat tartanak a közigazgatások és az üzleti világ között.

2. A Felek biztosítják, hogy vám- és kapcsolódó előírásaik és eljárásaik továbbra is megfelelnek a kereskedelmi közösség elvárásainak, a legjobb gyakorlatoknak, és továbbra is a lehető legkevésbé korlátozzák a kereskedelmet.

CUSTOMS.16. cikk: Ideiglenes behozatal

1. E cikk alkalmazásában „ideiglenes behozatal”: az a vámeljárási eljárás, amelynek keretében bizonyos áruk, beleértve a szállítóeszközöket is, behozhatók a vámterületre a behozatali vámok és adók megfizetése alóli feltételes mentesség mellett és gazdasági jellegű behozatali tilalmak vagy korlátozások alkalmazása nélkül, azzal a feltétellel, hogy az árukat meghatározott célra hozzák be, és meghatározott időn belül újrakivitelre szánják őket anélkül, hogy bármilyen változáson esnének át, kivéve az áruk használata miatti szokásos értékcsökkenést.

2. Mindegyik Fél biztosítja az ideiglenes behozatalt, a behozatali vámok és adók alóli teljes feltételes mentesség mellett, továbbá behozatali tilalmak vagy gazdasági jellegű korlátozások alkalmazása nélkül, a jogszabályaiban és egyéb rendelkezéseiben előírtak szerint, a következő áruk esetében:

- (a) kiállításokon, vásárokon, találkozókön vagy hasonló rendezvényeken való bemutatásra vagy felhasználásra szánt áruk (rendezvényen való bemutatásra vagy bemutatóra szánt áruk; külföldi termékek rendezvényen való bemutatásával kapcsolatos felhasználásra szánt áruk; nemzetközi találkozókön, konferenciákön vagy kongresszusokön való használatra szánt berendezések, beleértve a tolmácsberendezéseket, a hang- és képfelvevő készülékeket, valamint az oktatási, tudományos vagy kulturális jellegű filmeket is; az ideiglenesen behozott árukból az esemény során járulékosan, a bemutatott gépek vagy készülékek bemutatásának eredményeként keletkezett termékek;
- (b) szakmai berendezések (sajtóberendezések, hang- vagy televíziós műsorszóró berendezések, amelyek a sajtó, a műsorsugárzó vagy televíziós szervezetek mások országok területére látogató képviselői számára szükségesek ahhoz, hogy meghatározott műsorok anyagát közvetítsék vagy rögzítsék; olyan cinematográfiai berendezések, amelyek meghatározott filmnek vagy filmeknek egy másik ország területére látogató személy általi elkészítéséhez szükségesek; bármely egyéb olyan berendezés, amely egy meghatározott feladat elvégzése céljából egy másik ország területére látogató személy hivatásának, szakmájának vagy foglalkozásának gyakorlásához szükséges, amennyiben azt nem áruk ipari előállítására vagy csomagolására, vagy (a kéziszerszámok kivételével) természeti erőforrások kiaknázására, épületek építésére, javítására vagy karbantartására, vagy földmozgatásra és hasonló projektekre használják; a fent említett berendezések segédkészülékei és tartozékai); az ideiglenesen behozott szakmai berendezések javítása céljából behozott alkatrészek;
- (c) kereskedelmi művelettel kapcsolatban behozott áruk, amelyek behozatala önmagában nem minősül kereskedelmi műveletnek (olyan csomagolások, amelyeket töltve hoznak be üresen vagy töltve való újrakivitel céljából, vagy üresen hoznak be töltve újrakivitel céljából); árukkal töltött vagy üres konténerek, valamint az ideiglenesen behozott konténerek tartozékai és berendezései, amelyeket vagy külön-külön újrakivitelre szánt konténerrel vagy más konténerrel együtt importálnak, vagy külön-külön importálnak újrakivitelre szánt konténerrel és ideiglenesen behozott konténerek javítására szolgáló alkatrészekkel együtt; raklapok; minták; reklámfilmek; kereskedelmi tevékenység keretében behozott egyéb áruk);
- (d) a gyártási művelettel kapcsolatban behozott áruk (matricák, tömbök, lemezek, öntőformák, rajzok, tervek, modellek és más hasonló áruk; mérő-, ellenőrző és vizsgáló műszerek és más hasonló áruk; gyártási folyamat során történő felhasználás céljából behozott különleges szerszámok és műszerek); helyettesítő termelőeszközök (a szállító vagy javító által a vevő rendelkezésére bocsátott eszközök, készülékek és gépek, a hasonló áruk leszállításáig vagy javításáig);
- (e) kizárólag oktatási, tudományos vagy kulturális célból behozott áruk (tudományos felszerelések, pedagógiai anyagok, tengerészeknek szánt jóléti anyagok, valamint bármely más, oktatási, tudományos vagy kulturális tevékenységekkel összefüggésben behozott áru); ideiglenes behozatali engedéllyel rendelkező tudományos berendezések és pedagógiai anyagok pótalkatrészei; kifejezetten az ilyen berendezések karbantartására, ellenőrzésére, mérésére vagy javítására tervezett szerszámok;

- (f) személyes használati tárgyak (minden olyan új vagy használt cikk, amelyre az utasnak – figyelembe véve az utazás minden körülményét – az utazás során személyes használat céljából szüksége lehet, kivéve a kereskedelmi célra behozott árukat); sportcélokra behozott áruk (sporteszközök vagy egyéb olyan áruk, amelyeket az utazók az ideiglenes behozatal területén tartott sportversenyeken, bemutatókon vagy edzéseken használnak);
- (g) idegenforgalmi reklámanyagok (olyan áruk, amelyek célja, hogy bátorítsák a közönséget valamely külföldi ország felkeresésére, különösen az ott tartott kulturális, vallási, turisztikai, sport- vagy szakmai találkozókra vagy eseményekre történő részvétellel);
- (h) humanitárius célból behozott áruk (orvosi, sebészeti és laboratóriumi felszerelések és segélyszállítmányok, mint például járművek és más szállítóeszközök, takarók, sátrak, előre gyártott házak vagy más alapvető fontosságú áruk, amelyeket segélyként továbbítanak a természeti katasztrófa vagy hasonló katasztrófa sújtotta személyek számára); valamint
- (i) meghatározott célból behozott állatok (idomítás, kiképzés, tenyésztés, patkolás vagy mérlegelés, állatorvosi kezelés, kipróbálás (például vásárlás céljából), bemutatókon, kiállításokon vagy versenyeken való részvétel, szórakoztatás (cirkuszi állatok stb.), utazás (beleértve az utazók kedvteléséből tartott állatait is), feladat ellátása (rendőr-kutyák vagy -lovak; keresőkutyák, vakvezető kutyák stb.), mentési műveletek, vándorlegeltetés vagy legeltetés, munkavégzés vagy szállítás, orvosi célok (kígyóméreg szállítása stb.).

3. A (2) bekezdésben említett ideiglenes behozatal esetén és az áruk származásától függetlenül az egyes Felek elfogadják azokat a másik Fél területén kiállított ATA-igazolványokat és az Isztambuli Egyezmény szerint kiállított igazolásokat, amelyeket egy, a nemzetközi garanciavállalási lánc részét képező szervezet garantál, az illetékes hatóságok hitelesítenek, és amelyek az importáló Fél vámterületén érvényesek.

CUSTOMS.17. cikk: Egyablakos rendszer

A Felek olyan egyablakos rendszer kialakítására törekednek, amely lehetővé teszi a kereskedők számára, hogy egyetlen ügyintézési ponton adják le a résztvevő hatóságoknak vagy hivataloknak az áruk behozatalához, kiviteléhez vagy továbbításához előírt dokumentációkat és/vagy adatokat.

CUSTOMS 18. cikk: A roll-on/roll-off forgalom megkönnyítése

1. Elismerve a tengeren át szállított áruk nagy volumenét, és különösen a vámterületeik közötti roll-on/roll-off forgalom nagy volumenét, a Felek megállapodnak abban, hogy együttműködnek az ilyen forgalom és más alternatív közlekedési módok megkönnyítése érdekében.

2. A Felek elismerik:

- (a) minden Fél azon jogát, hogy saját jogi keretein belül a Felek közötti forgalomra vonatkozó, kereskedelemkönnyítő vámalakíságokat és eljárásokat fogadjon el; valamint
- (b) a kikötők, kikötői hatóságok és üzemeltetők azon jogát, hogy saját jogrendjükön belül, saját szabályaiknak, valamint működési és üzleti modelljüknek megfelelően járjanak el.

3. E célból a Felek:

- (a) olyan eljárásokat fogadnak el és tartanak fenn, amelyek lehetővé teszik a behozatali dokumentumok és más szükséges információk – ideértve a rakományjegyzékeket –

benyújtását, hogy a feldolgozás már az áruk beérkezése előtt elkezdődjön annak érdekében, hogy megérkezés után gyorsabb legyen az áruk átengedése; valamint

- (b) vállalják, hogy megkönnyítik a gazdálkodók számára az árutovábbítási eljárás alkalmazását, beleértve az egységes árutovábbítási eljárásról szóló egyezmény szerinti árutovábbítási eljárás egyszerűsítését is.

4. A Felek megállapodnak abban, hogy ösztönzik a vámhatóságai közötti együttműködést a kétoldalú tengeri átkelési útvonalak tekintetében, és információt cserélnek az egymás közötti forgalmat lebonyolító kikötők működéséről, valamint az alkalmazandó szabályokról és eljárásokról. Nyilvánosan közzéteszik és gazdagítják a gazdálkodók ismereteit az általuk bevezetett intézkedésekről és a kikötők által az ilyen forgalom megkönnyítése érdekében bevezetett folyamatokról.

CUSTOMS.19. cikk: Igazgatási együttműködés a héa területén, valamint kölcsönös segítségnyújtás az adók és vámok behajtásához

A Felek illetékes hatóságai együttműködnek a hozzáadottérték-adó területén folytatott közigazgatási együttműködésről és csalás elleni küzdelemről, valamint az adókból, vámokból és illetékekből eredő követelések behajtására irányuló kölcsönös segítségnyújtásról szóló jegyzőkönyvvel összhangban a hozzáadottérték-adóra vonatkozó jogszabályok betartásának biztosítása és az adókhöz és vámokhoz kapcsolódó követelések behajtása érdekében.

CUSTOMS. 20. cikk: A vámügyi együttműködéssel és a származási szabályokkal foglalkozó kereskedelmi szakbizottság

1. A vámügyi együttműködéssel és a származási szabályokkal foglalkozó kereskedelmi szakbizottság:

- (a) rendszeres konzultációkat tart; valamint
- (b) a CUSTOMS-1. melléklet [Engedélyezett gazdálkodók] rendelkezéseinek felülvizsgálatával kapcsolatban:
 - (i) együttesen hitelesíti a programtagokat a CUSTOMS-1. melléklet [Engedélyezett gazdálkodók] végrehajtása erősségeinek és gyengeségeinek azonosítása érdekében; valamint
 - (ii) véleményt cserél a megosztandó adatokról és a gazdálkodók kezeléséről.

2. A vámügyi együttműködéssel és a származási szabályokkal foglalkozó kereskedelmi szakbizottság határozatokat és ajánlásokat fogadhat el a következőkről:

- (a) a vámügyi információk cseréje, a kockázatkezelési technikák, a kockázati standardok és ellenőrzések kölcsönös elismerése, a vámbiztonsági intézkedések, az előzetes határozatokról, a vámérték-megállapítás közös megközelítései és az e fejezet végrehajtásával kapcsolatos egyéb kérdések;
- (b) a vámügyekben történő kölcsönös adminisztratív segítségnyújtásról szóló jegyzőkönyv 10. cikkében [Automatikus információcsere] említett automatikus információcserére vonatkozó rendelkezések, valamint a jegyzőkönyv végrehajtásával kapcsolatos egyéb kérdések;

- (c) a CUSTMS-1. melléklet [Engedélyezett gazdálkodók] végrehajtásával kapcsolatos bármely kérdés; valamint
- (d) az e cím 2. fejezetének [Származási szabályok] végrehajtásával kapcsolatos bármely technikai vagy igazgatási kérdésre vonatkozóan az ORIG.26. cikkben [A preferenciális tarifális elbánás elutasítása] megállapított konzultációs eljárások, beleértve a származási szabályok egységes igazgatásának biztosítását célzó értelmező megjegyzéseket is.

CUSTMS.21. cikk: Módosítások

1. A partnerségi tanács módosíthatja a következőket:
 - (a) a CUSTMS-1. melléklet [Engedélyezett gazdálkodók], a vámügyekben történő kölcsönös adminisztratív segítségnyújtásról szóló jegyzőkönyv, és a CUSTMS.16. cikk [Ideiglenes behozatal] (2) bekezdésében meghatározott árujegyzék; valamint
 - (b) a hozzáadottérték-adó területén folytatott közigazgatási együttműködésről és csalás elleni küzdelemről, valamint az adókból, vámokból és illetékekből eredő követelések behajtására irányuló kölcsönös segítségnyújtásról szóló jegyzőkönyv.
2. A héával kapcsolatos igazgatási együttműködéssel, valamint az adók, vámok és illetékek behajtásával foglalkozó kereskedelmi szakbizottság módosíthatja a hozzáadottérték-adó területén folytatott közigazgatási együttműködésről és csalás elleni küzdelemről, valamint az adókból, vámokból és illetékekből eredő követelések behajtására irányuló kölcsönös segítségnyújtásról szóló jegyzőkönyv 33. cikkének (4) bekezdésében említett értéket.

II. CÍM: SZOLGÁLTATÁSOK ÉS BERUHÁZÁSOK

1. fejezet: Általános rendelkezések

SERVIN.1.1. cikk: Cél és hatály

1. A Felek megerősítik azon kötelezettségvállalásukat, hogy kedvező környezetet teremtenek a közöttük folyó kereskedelem és beruházások fejlesztéséhez.
2. A Felek újílag megerősítik azon jogukat, hogy egyebek mellett az alábbiakban felsorolt jogos szakpolitikai célok elérése érdekében szabályozást folytassanak a területükön: a közegészség védelme; szociális szolgáltatások; közoktatás; biztonság; a környezetvédelem, beleértve az éghajlatváltozást is; közkerölcs; szociális védelem és fogyasztóvédelem; a magánélet védelme, adatvédelem, valamint a kulturális sokszínűség előmozdítása és megőrzése.
3. Ez a cím nem vonatkozik az egyik Félnek a másik Fél munkaerőpiacára belépni kívánó természetes személyeit érintő intézkedésekre, illetve az állampolgárságot, a tartózkodást vagy az állandó munkavállalást érintő intézkedésekre.
4. E cím egyetlen rendelkezése sem akadályozza meg a Feleket abban, hogy intézkedéseket alkalmazzanak természetes személyek a Fél területére való belépésének vagy ideiglenes ott tartózkodásának szabályozására, ideértve azokat az intézkedéseket, amelyek a határait integritásának védelme és a természetes személyek szabályos határátlépésének biztosítása érdekében szükségesek, feltéve, hogy az ilyen intézkedések alkalmazására nem olyan módon kerül sor, hogy az érvényteleníti vagy csorbítja a másik Felet e cím rendelkezései szerint megillető

előnyöket. Önmagában az, hogy egyes országok természetes személyei vízumkötelesek, míg mások nem, nem tekinthető úgy, hogy hatálytalanítaná vagy akadályozná az e címben foglalt előnyöket.

5. E cím nem alkalmazandó az alábbiakra:

- (a) légi szolgáltatások vagy a légi szolgáltatásokat támogató kapcsolódó szolgáltatások⁶, a következők kivételével:
 - (i) a légi járművek javításával és karbantartásával kapcsolatos szolgáltatások;
 - (ii) számítógépes helyfoglalási rendszerrel összefüggő szolgáltatások;
 - (iii) földi kiszolgálási szolgáltatások;
 - (iv) a következő szolgáltatások nyújtása személyzettel ellátott légi jármű igénybevételével, a légi járművek területükre való belépését, az onnan való indulását és az ottani üzemeltetését szabályozó, a Felek által elfogadott jogszabályoknak és egyéb rendelkezéseknek való megfelelésre is figyelemmel: légi tűzoltás; repülésoktatás; permetezés; felmérés; térképkészítés; fényképezés; valamint egyéb, levegőben végzett mezőgazdasági, ipari és felügyeleti szolgáltatások; valamint
 - (v) légi közlekedési szolgáltatások értékesítése és marketingje;
- (b) audiovizuális szolgáltatások;
- (c) nemzeti tengeri kabotázs⁷; valamint
- (d) belvízi szállítás.

6. E cím rendelkezései nem alkalmazandók valamely Fél olyan közbeszerzésekkel kapcsolatos intézkedéseire, melyek során a Felek kormányzati célra vásárolnak árut vagy szolgáltatást, és nem pedig kereskedelmi viszonteladás céljára vagy abból a célból, hogy kereskedelmi értékesítésre szánt

⁶ A légi szolgáltatások vagy a légi szolgáltatásokat támogató kapcsolódó szolgáltatások magukban foglalják, de nem korlátozódnak a következő szolgáltatásokra: légi közlekedés; az olyan légi járműveket használó szolgáltatások, amelyek elsődleges célja nem áruk vagy utasok szállítása, például a légi tűzoltás, a repülésoktatás, a városnéző repülés, a légi permetezés, a légi felmérés, a légi térképkészítés, a fényképezés, az ejtőernyős ugrás, a vonatkozó vitorlázó repülés, a helikopteres függőteher-emelés fakitermeléshez és építkezéshez, valamint egyéb, levegőben végzett mezőgazdasági, ipari és felügyeleti szolgáltatások; légi járművek kölcsönzése személyzettel; valamint repülőtér-üzemeltetési szolgáltatások.

⁷ A belföldi tengeri kabotázs a következőket foglalja magában: az Unió esetében – a vonatkozó nemzeti jogszabály alapján kabotázsnak tekinthető tevékenységek sérelme nélkül – az utasok vagy áruk szállítása egy, valamely tagállam területén található kikötő vagy pont és egy másik, ugyanezen tagállam területén található kikötő vagy pont között, beleértve a kontinentális talapzatot is az ENSZ 1982. december 10-én, a jamaicai Montego Bayben kötött tengerjogi egyezményében meghatározottak szerint, továbbá a valamely tagállam területén található azonos kikötőből vagy pontból induló és oda visszatérő forgalom; az Egyesült Királyság esetében az utasok vagy áruk szállítása egy, az Egyesült Királyság területén található kikötő vagy pont és egy másik, az Egyesült Királyság területén található kikötő vagy pont között, beleértve a kontinentális talapzatot is az ENSZ 1982. december 10-én, a jamaicai Montego Bayben kötött tengerjogi egyezményében meghatározottak szerint, továbbá az Egyesült Királyság területén található azonos kikötőből vagy pontból induló és oda visszatérő forgalom.

áru vagy szolgáltatás nyújtása során használják fel, függetlenül attól, hogy ez a beszerzés a PPROC.2. cikk [A kormányzati beszerzésről szóló megállapodás (GPA) egyes rendelkezéseinek e megállapodásba foglalása és a megállapodás hatálya alá tartozó beszerzések] értelmében „érintett beszerzésnek” minősül-e.

7. A SERVIN.2.6. cikk [Teljesítőképeségi követelmények] kivételével ez a cím nem vonatkozik a Felek által nyújtott támogatásokra, ideértve az államilag támogatott kölcsönöket, garanciákat és biztosításokat is.

SERVIN.1.2. cikk: Fogalommeghatározások

E cím alkalmazásában:

- (a) „az államhatalom gyakorlása során végzett tevékenységek”: azok a tevékenységek, ideértve a szolgáltatásokat is, amelyeket nem üzleti alapon és nem egy vagy több gazdasági szereplővel versengve végeznek, illetve nyújtanak⁸;
- (b) „repülőgép-javítási és -karbantartási szolgáltatások”: olyan tevékenységek, amelyeket akkor végeznek a repülőgépen vagy annak egy részén, amikor azt kivonják a szolgálatból, és nem tartozik ide az úgynevezett forgalmi karbantartás;
- (c) „számítógépes helyfoglalási rendszerrel összefüggő szolgáltatások”: a légi fuvarozó menetrendjéről, igénybevételi lehetőségeiről, díjszabásáról és díjszabási szabályairól információkat tartalmazó számítógépes rendszeren keresztül nyújtott olyan szolgáltatások, amelyek segítségével a helyfoglalás, illetve a jegyváltás lebonyolítható;
- (d) „érintett vállalkozás”: valamely Fél területén lévő olyan vállalkozás, amelyet a h) ponttal összhangban a másik Fél beruházója hozott létre az e megállapodás hatálybalépésének napján vagy azt követően hatályos alkalmazandó jogszabályokkal összhangban;
- (e) „határokon átnyúló szolgáltatásnyújtás”: olyan szolgáltatásnyújtás, amely:
 - (i) az egyik Fél területéről a másik Fél területére történik; vagy
 - (ii) az egyik Fél területén a másik Fél fogyasztójának;
- (f) „gazdasági tevékenységek”: ezek közé tartoznak az ipari, kereskedelmi és szakmai jellegű, valamint kézműipari tevékenységek, többek között a szolgáltatások, kivéve az államhatalom gyakorlása során végzett tevékenységeket;
- (g) „vállalkozás”: jogi személy, illetve egy jogi személy fióktelepe vagy képviseleti irodája;
- (h) „letelepedés”: jogi személy létrehozása vagy megszerzése – ideértve a tőkerészesedést is –, illetve fióktelep vagy képviseleti iroda létrehozása valamely Fél területén tartós gazdasági kapcsolatok létrehozása vagy fenntartása céljából;

⁸ Az egyértelműség érdekében: abban az esetben, ha a Félnek a szolgáltatásnyújtást érintő intézkedéseivel összefüggésben fordul elő, „az államhatalom gyakorlása során végzett tevékenységek” fogalom magában foglalja a SERVIN.1.2. cikk [Fogalommeghatározások] p) pontjában meghatározott „az államhatalom gyakorlása során nyújtott szolgáltatások” is.

- (i) „földi kiszolgálási szolgáltatások”: a következő szolgáltatások nyújtása egyedi díjfizetés vagy szerződés alapján: a légitársaságok képvisellete, igazgatása és felügyelete; utaskezelés; poggyászkezelés; előtéri kezelés; vendéglátás; a légi teherárúk és postai küldemények kezelése; a légi járművek feltöltése, a légi járművek szervizelése és tisztítása, földi szállítás; valamint járatüzemeltetés, a személyzet igazgatása és a repülés tervezése; a földi kiszolgálási szolgáltatások nem foglalják magukban a következőket: saját kiszolgálás; biztonság; légijármű-javítás és -karbantartás; vagy az olyan alapvető központosított repülőtéri infrastruktúrák működtetése vagy igazgatása, mint például a jégmentesítő berendezések, üzemanyag-elosztó rendszerek, csomagkezelő rendszerek vagy repülőtéren belüli fix közlekedési rendszerek;
- (j) „Fél beruházója”: a Fél természetes vagy jogi személye, aki/amely a h) ponttal összhangban a másik Fél területén vállalkozást kíván létesíteni, létesít vagy létesített;
- (k) „Fél jogi személye”⁹:
- (i) az Unió esetében:
- (A) az Unió joga vagy legalább egy tagállama szerint létrehozott vagy szervezett jogi személy, amely az Unió területén tényleges üzleti tevékenységet folytat, mely fogalmat az Unió az Európai Közösséget létrehozó szerződésről a WTO-nak küldött értesítésével (WT/REG39/1) összhangban az Európai Unió működéséről szóló szerződés (EUMSZ) 54. cikkében foglalt, az Unió egy tagállama gazdaságával fenntartott „tényleges és folyamatos kapcsolat” fogalmával egyenértékűnek tekint; valamint
- (B) az Unióon kívül letelepedett és az Unió valamely tagállamának természetes személyei által ellenőrzött hajózási társaságok, amelyek hajói az Unió valamely tagállamában vannak bejegyezve és annak lobogója alatt közlekednek;
- (ii) az Egyesült Királyság esetében:
- (A) az Egyesült Királyság joga szerint létrehozott vagy szervezett jogi személy, amely az Egyesült Királyság területén tényleges üzleti tevékenységet folytat; valamint
- (B) az Egyesült Királyságon kívül letelepedett és az Egyesült Királyság természetes személyei által ellenőrzött hajózási társaságok, amelyek hajói az Egyesült Királyságban vannak bejegyezve és annak lobogója alatt közlekednek;
- (l) „működés”: valamely vállalkozás működtetése, igazgatása, fenntartása, használata, hasznélvezete vagy értékesítése, illetve az arról való egyéb rendelkezés;

⁹ Az egyértelműség érdekében: az e pontban említett hajózási társaságok csak a tengeri szállítási szolgáltatások nyújtásával kapcsolatos tevékenységeik tekintetében minősülnek a Felek jogi személyeinek.

- (m) „szakképesítés”: előírt képesítés megszerzését tanúsító okirattal, szakmai tapasztalattal vagy egyéb alkalmassági tanúsítvánnyal igazolt képesítés;
- (n) „légiközlekedési szolgáltatások értékesítése és marketingje”: az érintett légi fuvarozó számára fennálló lehetőségek arra, hogy szabadon értékesítse és forgalomba hozza légiközlekedési szolgáltatásait, ideértve a marketing minden vonatkozását, például a piackutatást, reklámozást és a forgalmazást is, de nem terjed ki a légiközlekedési szolgáltatások árazására vagy az alkalmazandó feltételekre;
- (o) „szolgáltatás”: bármely ágazatba tartozó bármely szolgáltatás, az államhatalom gyakorlása során nyújtott szolgáltatások kivételével;
- (p) „az államhatalom gyakorlása során nyújtott szolgáltatások”: azok a szolgáltatások, amelyeket nem üzleti alapon vagy nem egy vagy több szolgáltatóval versenyezve nyújtanak;
- (q) „szolgáltató”: bármely természetes vagy jogi személy, aki/amely szolgáltatást kíván nyújtani vagy szolgáltatást nyújt;
- (r) „valamely Fél szolgáltatója”: egy Fél természetes vagy jogi személye, amely szolgáltatást nyújt, vagy arra törekszik.

SERVIN.1.3. cikk: Előnyök megtagadása

1. Az egyik Fél megtagadhatja a másik Fél beruházójától vagy szolgáltatójától, illetve az érintett vállalkozástól az e címből és e tárgykör IV. címéből [Tőkek mozgások, fizetések, átutalások és ideiglenes védintézkedések] származó előnyöket, amennyiben a megtagadó Fél olyan intézkedéseket fogad el vagy tart fenn a nemzetközi béke és biztonság fenntartásával kapcsolatban, beleértve az emberi jogok védelmét is:

(a) amelyek megtiltják az adott beruházóval, szolgáltatóval vagy az érintett vállalkozással folytatott ügyleteket; vagy

(b) amelyeket megsértene vagy kijátszana azzal, ha az e címből és e tárgykör IV. címéből [Tőkek mozgások, fizetések, átutalások és ideiglenes védintézkedések] származó előnyöket az adott beruházó, szolgáltató vagy az érintett vállalkozás számára biztosítaná, ideértve azt az esetet is, amikor az intézkedések megtiltják az olyan természetes vagy jogi személlyel való ügyleteket, amely e személyek bármelyikének tulajdonosa vagy ellenőrzése alatt áll.

2. Az egyértelműség érdekében: az (1) bekezdés e tárgykör IV. címére [Tőkek mozgások, fizetések, átutalások és ideiglenes védintézkedések] annyiban alkalmazandó, amennyiben olyan szolgáltatásokra vagy beruházásokra vonatkozik, amelyek kapcsán valamely Fél megtagadta az e címből származó előnyöket.

SERVIN.1.4. cikk: Felülvizsgálat

1. E cím rendelkezéseinek esetleges javítása érdekében, valamint a nemzetközi megállapodásokban foglalt kötelezettségvállalásaikkal összhangban a Felek a FINPROV.3. cikkel [Felülvizsgálat] összhangban felülvizsgálják a szolgáltatáskereskedelemre és a beruházásokra vonatkozó jogi keretüket, beleértve ezt a megállapodást is.

2. A Felek a szabályozás közös érdekű javítása érdekében szükség szerint törekednek arra, hogy felülvizsgálják a SERVIN-1. mellékletben [Meglévő intézkedések], a SERVIN-2. mellékletben [Jövőbeni

intézkedések], a SERVIN-3. mellékletben [Letelepedési céllal érkező üzleti látogatók, vállalaton belül áthelyezett személyek és rövid időszakra érkező üzleti látogatók] és a SERVIN-4. mellékletben [Szerződéses szolgáltatók és független szakemberek] szereplő nem megfelelő intézkedéseket és fenntartásokat, valamint a SERVIN-3. mellékletben [Letelepedési céllal érkező üzleti látogatók, vállalaton belül áthelyezett személyek és rövid időszakra érkező üzleti látogatók] meghatározott, a rövid időszakra érkező üzleti látogatók által végzett tevékenységeket.

3. Ez a cikk nem alkalmazandó a pénzügyi szolgáltatásokra.

2. fejezet: A beruházások liberalizálása

SERVIN.2.1. cikk: Hatály

Ez a fejezet a Fél olyan intézkedéseire vonatkozik, amelyek hatással vannak egy vállalkozás gazdasági tevékenységei végzése céljából történő alapítására és egy ilyen vállalkozás működésére a következők által:

- (a) a másik Fél beruházói;
- (b) érintett vállalkozások; valamint
- (c) a SERVIN.2.6. cikk [Teljesítőképességi követelmények] alkalmazásában az intézkedést elfogadó vagy fenntartó Fél területén lévő bármely vállalkozás.

SERVIN.2.2. cikk: Piacra jutás

Egyik Fél sem fogad el vagy tart fenn a másik Fél beruházója vagy az érintett vállalkozás által történő vállalkozásalapítás vagy az érintett vállalkozás működése tekintetében sem a teljes területe, sem valamely területi alegysége vonatkozásában olyan intézkedéseket, amelyek:

- (a) korlátozzák a következőket:
 - (i) azon vállalkozások száma, amelyek egy konkrét gazdasági tevékenységet végezhetnek, függetlenül attól, hogy a korlátozás számbeli kvóta, monopólium, kizárólagos jogok vagy gazdasági szükségesség vizsgálatára irányuló követelmény formájában valósul meg;
 - (ii) az ügyletek vagy az eszközök összértéke, számbeli kvóta vagy a gazdasági szükségesség vizsgálatára irányuló követelmény útján;
 - (iii) a műveletek teljes száma vagy a kimenet kijelölt számbeli egységekben kifejezett mennyisége, kvóták vagy a gazdasági szükségesség vizsgálatára irányuló követelmény útján;^{10 11}

¹⁰ A SERVIN.2.2. cikk [Piacra jutás] a) pontjának iii. alpontja nem vonatkozik valamely Fél olyan intézkedéseire, amelyek a szolgáltatásnyújtás bemeneti oldalát korlátozzák.

¹¹ A SERVIN.2.2. cikk [Piacra jutás] a) pontjának i–iii. alpontja nem vonatkozik a mezőgazdasági vagy halászati termékek termelésének korlátozása érdekében hozott intézkedésekre.

- (iv) a külföldi tőke részvétele, a külföldi tőkerészesedés legmagasabb százalékos arányának, illetve az egyéni vagy összesített külföldi beruházások összértékének megadásával; vagy
 - (v) az egy adott ágazatban vagy egy vállalkozásban foglalkoztatható olyan természetes személyek összlétszáma számbeli kvóták vagy a gazdasági szükségesség vizsgálatára irányuló követelmény útján, akik egy adott gazdasági tevékenység ellátásához szükségesek, és ahhoz közvetlenül kapcsolódnak; vagy
- (b) egy adott gazdasági tevékenységnek a másik Fél beruházója általi végzéséhez meghatározott típusú jogi személy vagy közös vállalkozás létrehozását korlátozó vagy előíró intézkedések.

SERVIN.2.3. cikk: Nemzeti elbánás

1. A Felek területükön a másik Fél beruházóit és azok érintett vállalkozásait olyan elbánásban részesítik, amelyek nem kevésbé kedvezőek, mint az az elbánás, amelyet saját beruházóik és azok vállalkozásai számára a letelepedés és a működés tekintetében hasonló helyzetben biztosítanak.
2. Az egyik Fél által az (1) bekezdés alapján biztosított elbánás a következőket jelenti:
 - (a) az Egyesült Királyság regionális vagy helyi kormányzati szintje tekintetében: nem kevésbé kedvező elbánás, mint az adott kormányzati szint által az Egyesült Királyság beruházói és azok vállalkozásai számára hasonló helyzetekben a területén biztosított legkedvezőbb elbánás; valamint
 - (b) az Európai Unió valamely tagállamának kormányzata vagy az Európai Unió valamely tagállamában működő kormányzat tekintetében: nem kevésbé kedvező elbánás, mint az adott kormányzat által az adott tagállam beruházói és azok vállalkozásai számára hasonló helyzetekben a területén biztosított legkedvezőbb elbánás.

SERVIN.2.4. cikk: Legnagyobb kedvezményes elbánás

1. A Felek a másik Fél beruházóit és az érintett vállalkozásokat a területükön való letelepedés tekintetében olyan elbánásban részesítik, amelyek nem kevésbé kedvezőek, mint az az elbánás, amelyet saját beruházóik és azok vállalkozásai számára hasonló helyzetben biztosítanak.
2. A Felek a másik Fél beruházóit és az érintett vállalkozásokat a területükön való működés tekintetében olyan elbánásban részesítik, amelyek nem kevésbé kedvezőek, mint az az elbánás, amelyet saját beruházóik és azok vállalkozásai számára hasonló helyzetben biztosítanak.
3. Az (1) és a (2) bekezdés nem értelmezhető úgy, hogy arra kötelezi valamely Felet, hogy a másik Fél beruházóira és az érintett vállalkozásokra is kiterjessze az olyan elbánást, amely a következőkből ered:
 - (a) a kettős adóztatás elkerüléséről szóló nemzetközi megállapodás vagy más, teljes egészében vagy főként adózással kapcsolatos nemzetközi megállapodás vagy intézkedés; vagy
 - (b) a GATS pénzügyi szolgáltatásokról szóló mellékletének 3. pontjában említett, a természetes személy vagy vállalkozás gazdasági tevékenység folytatására való felhatalmazására, engedélyezésére vagy tanúsítására vonatkozó előírások vagy kritériumok, illetve prudenciális intézkedések elismerését előíró intézkedések.

4. Az egyértelműség érdekében: az (1) és a (2) bekezdésben említett „elbánás” nem foglalja magában a más nemzetközi megállapodásokban előírt, a beruházó és az állam közötti vitarendezési eljárásokat.

5. Az egyértelműség érdekében: a valamely Fél által harmadik országgal kötött más nemzetközi megállapodások anyagi jogi rendelkezéseinek megléte vagy e rendelkezéseknek a hazai jogba olyan mértékben történő pusztán formális átültetése, amely a hazai jogrendbe történő beépítésükhöz szükséges, önmagában nem minősül az (1) és a (2) bekezdésben említett „elbánásnak”. A valamely Fél által az említett rendelkezések alapján hozott intézkedések ilyen elbánásnak minősülhetnek, és így e cikk megsértését eredményezhetik.

SERVIN.2.5. cikk: Felső vezetés és igazgatótanács

A Felek nem írhatják elő az érintett vállalkozásnak, hogy vezérigazgatóként, vezetőként vagy az igazgatótanács tagjaként bizonyos állampolgárságú személyeket nevezzen ki.

SERVIN.2.6. cikk: Teljesítőképeségi követelmények

1. A Felek nem írnak elő vagy nem érvényesítenek követelményeket, illetve nem érvényesítenek semmiféle kötelezettségvállalást vagy vállalást a területükön történő vállalkozás létesítésével vagy működtetésével kapcsolatban a következők céljával:

- (a) az áruk vagy szolgáltatások bizonyos szintjének vagy százalékos arányának exportálása;
- (b) a hazai tartalom bizonyos szintjének vagy arányának elérése;
- (c) a Fél területén előállított áruk vagy nyújtott szolgáltatások vásárlása, használata vagy előnyben részesítése, vagy természetes vagy jogi személyektől vagy bármely más jogalanytól származó áruk vagy szolgáltatások vásárlása a Fél területén;
- (d) az import mennyiségének vagy értékének az export mennyiségéhez vagy értékéhez, illetve a vállalkozáshoz kapcsolódó devizabeáramláshoz való kötése;
- (e) a vállalkozás által előállított áruk vagy nyújtott szolgáltatások a Fél területén való értékesítésének korlátozása oly módon, hogy ezek értékesítését az exportjuk vagy devizanyereségük mennyiségéhez vagy értékéhez kötik;
- (f) a technológia, a termelési eljárás vagy más tulajdonosi ismeretek átadása a Fél területén lévő természetes vagy jogi személynek vagy más jogalanynak¹²;
- (g) a vállalkozás által előállított árunak vagy nyújtott szolgáltatásnak kizárólag a Fél területéről való beszállítása egy konkrét regionális piacra vagy a világpiacra;
- (h) a vállalkozásnak a világ egy meghatározott, a Fél területénél szélesebb földrajzi régiójában történő működését vagy teljes világszintű működését irányító székhely létrehozása a Fél területén;

¹² Az egyértelműség érdekében: a SERVIN.2.6. cikk [Teljesítőképeségi követelmények] (1) bekezdésének f) pontja nem sérti a DIGIT.12. cikk [Forráskód átadása vagy hozzáférés a forráskódhoz] rendelkezéseit.

- (i) az adott Félhez tartozó természetes személyek meghatározott számának vagy százalékos arányának alkalmazása;
- (j) a kutatás és fejlesztés adott szintjének vagy értékének a Fél területén való elérése;
- (k) a kivitel vagy a kivitel céljából történő értékesítés korlátozása; vagy
- (l) a követelmény előírásának vagy érvényesítésének vagy a kötelezettségvállalás vagy vállalás érvényesítésének időpontjában hatályos hasznosítási szerződés tekintetében, valamint a vállalkozás és a Fél területén lévő természetes vagy jogi személy vagy más szervezet által egymással szabadon kötött jövőbeli hasznosítási szerződés tekintetében, amennyiben a követelmény előírása vagy érvényesítése vagy a kötelezettségvállalás vagy vállalás érvényesítése oly módon történik, hogy az közvetlen beavatkozást jelent az adott hasznosítási szerződésbe valamely Fél nem igazságügyi kormányzati hatóságának fellépése révén, a következő előírások:

- (i) egy bizonyos szintet el nem érő mértékű vagy összegű jogdíj; vagy

- (ii) a hasznosítási szerződés időtartamának meghatározása.

Ez a pont nem alkalmazandó, ha a hasznosítási szerződés a vállalkozás és a Fél között jön létre. Ennek a pontnak az alkalmazásában „hasznosítási szerződés”: a technológia engedélyezésére, a termelési folyamatra vagy más védett tudásra vonatkozó szerződés.

2. A Felek nem kötik a területükön lévő bármely vállalkozás létesítéséhez vagy működtetéséhez kapcsolódó kedvezményre való jogosultságának vagy folytatódó jogosultságának feltételét a következő követelmények bármelyikének való megfeleléshez:

- (a) a hazai tartalom bizonyos szintjének vagy arányának elérése;
- (b) a Fél területén előállított áruk vagy nyújtott szolgáltatások vásárlása, használata vagy előnyben részesítése, vagy természetes vagy jogi személyektől vagy bármely más jogalanytól származó áruk vagy szolgáltatások vásárlása a Fél területén;
- (c) az import mennyiségének vagy értékének az export mennyiségéhez vagy értékéhez, illetve a vállalkozáshoz kapcsolódó devizabeáramláshoz való kötése;
- (d) a vállalkozás által előállított áruk vagy nyújtott szolgáltatások a Fél területén való értékesítésének korlátozása oly módon, hogy ezek értékesítését az exportjuk vagy devizanyereségük mennyiségéhez vagy értékéhez kötik; vagy
- (e) a kivitel vagy a kivitel céljából történő értékesítés korlátozása.

3. A (2) bekezdés nem értelmezhető úgy, hogy megakadályozza a Feleket abban, hogy a területükön történő vállalkozás létesítésével vagy működtetésével kapcsolatban kapott vagy továbbra is kapott előnyt a területükön folytatott helyi termelésre, szolgáltatásnyújtásra, alkalmazottak képzésére vagy alkalmazására, bizonyos létesítmények építésére vagy bővítésére, vagy a kutatás-fejlesztés folytatására vonatkozó előírásoknak való megfeleléshez kössék.

4. Az (1) bekezdés f) és l) pontja nem alkalmazandó, ha:

- (a) a követelmény előírója, illetőleg a kötelezettségvállalás vagy vállalás érvényesítője bíróság (a közigazgatási bíróságot is ideértve), vagy pedig a Fél versenyjogi előírásaival összhangban, a verseny korlátozásának vagy torzulásának orvoslása céljával eljáró versenyhatóság; vagy
- (b) valamely Fél engedélyezi a TRIPS-megállapodás 31. vagy 31a. cikke szerinti szellemi tulajdon-jog használatát, vagy elfogad, illetőleg fenntart olyan adatok vagy tulajdonosi információk közzétételét előíró intézkedéseket, amelyek a TRIPS-megállapodás 39. cikke (3) bekezdésének hatálya alá tartoznak és azzal összhangban állnak.

5. Az (1) bekezdés a)–c) pontja, valamint a (2) bekezdés a) és b) pontja az exportösztönzési és külföldi támogatási programokban való részvétel tekintetében nem alkalmazandó az árukra vagy szolgáltatásokra vonatkozó képesítési követelményekre.

6. Az egyértelműség érdekében: ez a cikk nem akadályozza a Feleket abban, hogy illetékes hatóságaik olyan kötelezettségvállalásokat vagy vállalásokat érvényesítsenek, amelyeket a Felektől különböző személyek tettek egymás felé, és amelyek megtételét az adott Fél sem közvetlenül, sem közvetetten nem írta elő vagy tette másként kötelezővé.

7. Az egyértelműség érdekében: a (2) bekezdés a) és b) pontja nem alkalmazandó az importáló Fél által egy áru azon tartalmával kapcsolatban támasztott követelményekre, amelyek teljesülése a kedvezményes vám vagy kedvezményes kvóta alkalmazásához szükséges.

8. Az (1) bekezdés l) pontja nem alkalmazandó, ha a követelményt, illetve a kötelezettségvállalást vagy vállalást a Fél szerzői joga alapján megítélt méltányos díjként írja elő vagy érvényesíti valamely igazságszolgáltatási fórum.

9. A Fél nem írhat elő és nem érvényesíthet a kereskedelmi vonzatú beruházási intézkedésekről szóló megállapodás (TRIMS) szerinti kötelezettségeivel össze nem egyeztethető intézkedéseket, akkor sem, ha ezeket az intézkedéseket az adott Fél a SERVIN-1. mellékletben [Meglévő intézkedések] vagy a SERVIN-2. mellékletben [Jövőbeni intézkedések] felsorolta.

10. Az egyértelműség érdekében: ez a cikk nem értelmezhető úgy, mint amely arra kötelezi a Feleket, hogy engedélyezzék egy adott szolgáltatás határokon átnyúló nyújtását, amennyiben az adott Fél az ilyen szolgáltatásnyújtásra vonatkozóan olyan korlátozásokat vagy tilalmakat fogad el vagy tart fenn, amelyek összhangban állnak a SERVIN-1. mellékletben [Meglévő intézkedések] vagy a SERVIN-2. mellékletben [Jövőbeni intézkedések] felsorolt valamely ágazat, alágazat vagy tevékenység tekintetében meghatározott fenntartásokkal, feltételekkel vagy minősítésekkel.

11. A (2) bekezdésben említett kedvezményre való jogosultság vagy folytatódó jogosultság feltétele nem jelent követelményt, kötelezettségvállalást vagy vállalást az (1) bekezdés alkalmazásában.

SERVIN.2.7. cikk: Nem megfelelő intézkedések és kivételek

1. A SERVIN.2.2. cikk [Piacra jutás], a SERVIN.2.3. cikk [Nemzeti elbánás], a SERVIN.2.4. cikk [Legnagyobb kedvezményes elbánás], a SERVIN.2.5. cikk [Felső vezetés és igazgatótanács] és a SERVIN.2.6. cikk [Teljesítőképeségi követelmények] nem alkalmazandó a következőkre:

- (a) valamely Fél bármely meglévő, nem megfelelő intézkedése az alábbiak szintjén:
 - (i) az Unió esetében:

- (A) az Unió, az Uniónak a SERVIN.1. mellékletben [Meglévő intézkedések] található jegyzékében foglaltak szerint;
 - (B) valamely tagállam központi kormányzata, az Uniónak a SERVIN.1. mellékletben [Meglévő intézkedések] található jegyzékében foglaltak szerint;
 - (C) valamely tagállam regionális önkormányzata, az Uniónak a SERVIN.1. mellékletben [Meglévő intézkedések] található jegyzékében foglaltak szerint; vagy
 - (D) a C. pontban említettektől eltérő helyi önkormányzat; valamint
- (ii) az Egyesült Királyság esetében:
- (A) a központi kormányzat, az Egyesült Királyságnak a SERVIN.1. mellékletben [Meglévő intézkedések] található jegyzékében foglaltak szerint;
 - (B) [regionális önkormányzat], az Egyesült Királyságnak a SERVIN.1. mellékletben [Meglévő intézkedések] található jegyzékében foglaltak szerint;
- vagy
- (C) helyi önkormányzat;
- (b) az a) pontban említett nem megfelelő intézkedés folytatása vagy azonnali megújítása; vagy
- (c) az e bekezdés a) és b) pontjában említett bármely nem megfelelő intézkedés módosítása, feltéve, hogy az nem csökkenti az intézkedésnek a SERVIN.2.2. cikknek [Piacra jutás], a SERVIN.2.3. cikknek [Nemzeti elbánás], a SERVIN.2.4. cikknek [Legnagyobb kedvezményes elbánás], a SERVIN.2.5. cikknek [Felső vezetés és igazgatótanács] vagy a SERVIN.2.6. cikknek [Teljesítőképességi követelmények] való, közvetlenül a módosítás előtt fennálló megfelelőségét.
2. A SERVIN.2.2. cikk [Piacra jutás], a SERVIN.2.3. cikk [Nemzeti elbánás], a SERVIN.2.4. cikk [Legnagyobb kedvezményes elbánás], a SERVIN.2.5. cikk [Felső vezetés és igazgatótanács] és a SERVIN.2.6. cikk [Teljesítőképességi követelmények] nem alkalmazandó a Felek olyan intézkedéseire, amelyek összhangban vannak a SERVIN.2. mellékletben [Jövőbeni intézkedések] felsorolt valamely ágazat, alágazat vagy tevékenység tekintetében meghatározott fenntartásokkal, feltételekkel vagy minősítésekkel.
3. A SERVIN.2.3. cikk [Nemzeti elbánás] és a SERVIN.2.4. cikk [Legnagyobb kedvezményes elbánás] nem alkalmazandó a TRIPS-megállapodás 3. vagy 4. cikke alóli kivételnek vagy az attól való eltérésnek minősülő intézkedésekre, amint azt az említett megállapodás 3–5. cikke kifejezetten előírja.
4. Az egyértelműség érdekében: a SERVIN.2.3. cikk [Nemzeti elbánás] és a SERVIN.2.4. cikk [Legnagyobb kedvezményes elbánás] nem értelmezhető úgy, mint amely megakadályozza a Feleket abban, hogy a másik Fél vagy az érintett vállalkozások beruházóinak letelepedésével vagy működésével kapcsolatban tájékoztatási követelményeket írjanak elő, beleértve a statisztikai célúakat is, feltéve, hogy ez nem jelenti az adott Fél e cikkek szerinti kötelezettségei megkerülésének eszközét.

3. fejezet: Határon átnyúló szolgáltatás-kereskedelem

SERVIN.3.1. cikk: Hatály

E fejezet valamely Fél olyan intézkedéseire alkalmazandó, amelyek befolyásolják a másik Fél szolgáltatói által nyújtott szolgáltatások határon átnyúló kereskedelmét.

SERVIN.3.2. cikk: Piacra jutás

Egyik Fél sem fogadhat el és nem tarthat fenn olyan intézkedéseket sem teljes területe, sem valamely területi alegysége tekintetében, amelyek:

(a) korlátozzák a következőket:

- (i) azon szolgáltatók számát, amelyek egy konkrét szolgáltatást nyújthatnak, attól függetlenül, hogy a korlátozás számbeli kvóta, monopólium, kizárólagos szolgáltatók vagy gazdasági szükségesség vizsgálatára irányuló követelmény formájában valósul meg;
- (ii) a szolgáltatási ügyletek vagy a tőke összértékét számbeli kvóták vagy a gazdasági szükségesség vizsgálatára irányuló követelmény útján; vagy
- (iii) a szolgáltatási műveletek teljes számát vagy a szolgáltatás teljesítménye kijelölt számbeli egységekben kifejezett mennyiségét kvóták vagy a gazdasági szükségesség vizsgálatára irányuló követelmény útján¹³; vagy

(b) korlátozzák vagy előírják a jogi személy vagy közös vállalkozás azon típusait, amelyeken keresztül a szolgáltató szolgáltatást nyújthat.

SERVIN.3.3. cikk: Helyi jelenlét

Egyik Fél sem szabhatja a határokon átnyúló szolgáltatásnyújtás feltételéül, hogy a másik Fél szolgáltatója vállalkozást létesítsen vagy tartson fenn vagy rezidens legyen a területén.

SERVIN.3.4. cikk: Nemzeti elbánás

1. A Felek egymás szolgáltatásait és szolgáltatóit olyan elbánásban részesítik, amely nem kevésbé kedvező, mint az az elbánás, amelyet hasonló helyzetben saját szolgáltatásaik és szolgáltatóik számára biztosítanak.
2. A Felek az (1) bekezdésben foglalt követelmény teljesítése érdekében a másik Fél szolgáltatásai és szolgáltatói részére akár a saját szolgáltatásaik és szolgáltatóik részére nyújtott elbánással formálisan azonos, akár attól formálisan eltérő elbánást biztosíthatnak.
3. A formálisan azonos vagy a formálisan eltérő elbánás kevésbé kedvezőnek minősül, amennyiben a versenyfeltételeket a másik Fél szolgáltatásaival és szolgáltatóival szemben, a Fél szolgáltatásainak és szolgáltatóinak javára módosítja.

¹³ A SERVIN.3.2. cikk [Piacra jutás] a) pontjának iii. alpontja nem vonatkozik valamely Fél olyan intézkedéseire, amelyek a szolgáltatásnyújtás bemeneti oldalát korlátozzák.

4. E cikk egyetlen rendelkezése sem értelmezhető oly módon, miszerint valamely Félnek kompenzációt kell nyújtania azokért az eleve fennálló versenyhátrányokért, amelyek az érintett szolgáltatás vagy szolgáltató külföldi jellegéből adódnak.

SERVIN.3.5. cikk: Legnagyobb kedvezményes elbánás

1. A Felek egymás szolgáltatásait és szolgáltatóit olyan elbánásban részesítik, amely nem kevésbé kedvező, mint az az elbánás, amelyet hasonló helyzetben saját szolgáltatásaik és szolgáltatóik számára biztosítanak.

2. Az (1) bekezdés nem értelmezhető úgy, hogy arra kötelezi a Felet, hogy a másik Fél szolgáltatásaira és szolgáltatóira is kiterjessze az olyan elbánást, amely a következőkből ered:

- (a) a kettős adóztatás elkerüléséről szóló nemzetközi megállapodás vagy más, teljes egészében vagy főként adózással kapcsolatos nemzetközi megállapodás vagy intézkedés; vagy
- (b) a GATS pénzügyi szolgáltatásokról szóló mellékletének 3. pontjában említett, a természetes személy vagy vállalkozás gazdasági tevékenység folytatására való felhatalmazására, engedélyezésére vagy tanúsítására vonatkozó előírások vagy kritériumok, illetve prudenciális intézkedések elismerését előíró intézkedések.

3. Az egyértelműség érdekében: a valamely Fél által harmadik országgal kötött más nemzetközi megállapodások anyagi jogi rendelkezéseinek megléte vagy e rendelkezéseknek a hazai jogba olyan mértékben történő pusztán formális átültetése, amely a hazai jogrendbe történő beépítésükhöz szükséges, önmagában nem minősül az (1) bekezdésben említett „elbánásnak”. A valamely Fél által az említett rendelkezések alapján hozott intézkedések ilyen elbánásnak minősülhetnek, és így e cikk megsértését eredményezhetik.

SERVIN.3.6. cikk: Nem megfelelő intézkedések

1. A SERVIN.3.2. cikk [Piacra jutás], a SERVIN.3.3. cikk [Helyi jelenlét], a SERVIN.3.4. cikk [Nemzeti elbánás] és a SERVIN.3.5. cikk [Legnagyobb kedvezményes elbánás] nem alkalmazandó a következőkre:

(a) valamely Fél bármely meglévő, nem megfelelő intézkedése az alábbiak szintjén:

(i) az Unió esetében:

(A) az Unió, az Uniónak a SERVIN-1. mellékletben [Meglévő intézkedések] található jegyzékében foglaltak szerint;

(B) valamely tagállam központi kormányzata, az Uniónak a SERVIN-1. mellékletben [Meglévő intézkedések] található jegyzékében foglaltak szerint;

(C) valamely tagállam regionális önkormányzata, az Uniónak a SERVIN-1. mellékletben [Meglévő intézkedések] található jegyzékében foglaltak szerint; vagy

(D) a C. pontban említettektől eltérő helyi önkormányzat; valamint

(ii) az Egyesült Királyság esetében:

- (A) a központi kormányzat, az Egyesült Királyságnak a SERVIN-1. mellékletben [Meglévő intézkedések] található jegyzékében foglaltak szerint;
 - (B) regionális önkormányzat, az Egyesült Királyságnak a SERVIN-1. mellékletben [Meglévő intézkedések] található jegyzékében foglaltak szerint; vagy
 - (C) helyi önkormányzat;
- (b) az a) pontban említett nem megfelelő intézkedés folytatása vagy azonnali megújítása; vagy
- (c) az e bekezdés a) és b) pontjában említett bármely nem megfelelő intézkedés módosítása annyiban, amennyiben az nem csökkenti az intézkedésnek a SERVIN.3.2. cikknek [Piacra jutás], a SERVIN.3.3. cikknek [Helyi jelenlét], a SERVIN.3.4. cikknek [Nemzeti elbánás] és a SERVIN.3.5. cikknek [Legnagyobb kedvezményes elbánás] való, közvetlenül a módosítás előtt fennálló megfelelőségét.
2. A 3.2. cikk [Piacra jutás], a SERVIN.3.3. cikk [Helyi jelenlét], a SERVIN 3.4. cikk [Nemzeti elbánás] és a SERVIN.3.5. cikk [Legnagyobb kedvezményes elbánás] nem alkalmazandó a Felek olyan intézkedéseire, amelyek összhangban vannak a SERVIN.2. mellékletben [Jövőbeni intézkedések] felsorolt valamely ágazat, alágazat vagy tevékenység tekintetében meghatározott fenntartásokkal, feltételekkel vagy minősítésekkel.

4. fejezet: Természetes személyek üzleti célú belépése és ideiglenes tartózkodása

SERVIN.4.1. cikk: Hatály és fogalommeghatározások

1. Ez a fejezet az egyik Fél olyan intézkedéseire vonatkozik, amelyek a másik Fél olyan természetes személyeinek a területére való belépése és ideiglenes tartózkodása révén érintik a gazdasági tevékenységek végzését, akik lehetnek letelepedési céllal érkező üzleti látogatók, szerződéses szolgáltatók, független szakemberek, vállalaton belül áthelyezett személyek és rövid időszakra érkező üzleti látogatók.
2. Azon kérdések vonatkozásában, amelyekkel kapcsolatban nem tettek kötelezettségvállalást e fejezet keretében, a Felek jogszabályaiban foglalt, a természetes személyek belépésére és ideiglenes tartózkodására vonatkozó minden más előírása továbbra is alkalmazandó, ideértve a tartózkodás időtartamára vonatkozó jogszabályokat és egyéb rendelkezéseket is.
3. E fejezet rendelkezéseitől eltérve a Felek jogszabályaiban foglalt bármely egyéb, a foglalkoztatásra és társadalombiztosítási intézkedésekre vonatkozó követelmény továbbra is alkalmazandó, beleértve a minimálberről, valamint a kollektív bérmegállapodásokról szóló jogszabályokat és egyéb rendelkezéseket is.
4. A természetes személyek üzleti célú belépésére és ideiglenes tartózkodására vonatkozó kötelezettségvállalások nem alkalmazandók olyan esetekre, amikor a belépés vagy ideiglenes tartózkodás szándéka vagy hatása az, hogy befolyásolja a munkavállalók és a vezetőség közötti bárminemű viták vagy tárgyalások kimenetelét vagy az ilyen vitában vagy tárgyalásban érintett természetes személyek foglalkoztatását, vagy ezekre más módon kihasson.
5. E fejezet alkalmazásában:
- (a) „letelepedési céllal érkező üzleti látogatók”: valamely Fél jogi személyén belül vezető beosztásban dolgozó természetes személyek, akik:

- (i) felelősek ilyen jogi személy vállalkozásának a másik Fél területén történő létrehozásáért;
 - (ii) nem kínálnak vagy nyújtanak szolgáltatásokat, illetve nem folytatnak gazdasági tevékenységet az adott vállalkozás alapításához szükséges gazdasági tevékenységen kívül; valamint
 - (iii) nem kapnak javadalmazást a másik Fél területén található forrásból;
- (b) „szerződéses szolgáltatók”: olyan természetes személyek, akiket az egyik Fél olyan jogi személye (nem munkaerő-közvetítési és -ellátási ügynökségen keresztül) alkalmaz, amely nem telepedett le a másik Fél területén, és amely 12 hónapot meg nem haladó jóhiszemű szerződést kötött, hogy szolgáltatásokat nyújtson a másik Fél területén található végső fogyasztónak, megkövetelve alkalmazottainak ideiglenes jelenlétét, akik:
- (i) a belépésre és ideiglenes tartózkodásra irányuló kérelmük időpontját közvetlenül megelőző legalább egy éven keresztül ugyanolyan típusú szolgáltatásokat kínáltak, mint a jogi személy munkavállalói;
 - (ii) az említett időpontban a szerződés tárgyát képező tevékenységi ágazatban a nagykorúvá válást követően szerzett legalább hároméves szakmai tapasztalatot szereztek, egyetemi diplomával vagy azzal egyenértékű szintű tudást és az e tevékenységnek a másik Fél területén történő gyakorlásához jogilag előírt szakmai képesítést igazoló képesítéssel rendelkeznek¹⁴; valamint
 - (iii) nem kapnak javadalmazást a másik Fél területén található forrásból;
- (c) „független szakemberek”: valamely Fél területén önálló vállalkozóként letelepedett, szolgáltatásnyújtással foglalkozó természetes személyek, akik:
- (i) nem telepedtek le a másik Fél területén;
 - (ii) 12 hónapot meg nem haladó időtartamra jóhiszemű szerződést kötöttek (nem munkaerő-közvetítési és -ellátási ügynökségen keresztül) a másik Fél területén lévő végső fogyasztónak történő szolgáltatásnyújtás céljából, amely megköveteli ideiglenes jelenlétüket; valamint
 - (iii) a belépésre és az ideiglenes tartózkodásra irányuló kérelem benyújtásának időpontjában legalább hatéves szakmai tapasztalattal rendelkeznek az adott tevékenység terén, továbbá egyetemi diplomával vagy azzal egyenértékű szintű tudást és az adott tevékenységnek a másik Fél területén való gyakorlásához jogilag előírt szakmai képesítést igazoló képesítéssel rendelkeznek¹⁵;
- (d) „vállalaton belül áthelyezett személyek”: olyan természetes személyek, akik/akiket:

¹⁴ Ha a diplomát vagy képesítést nem azon Fél területén szerezték meg, ahol a szolgáltatásnyújtás történik, ez a Fél értékelheti, hogy mindez egyenértékű-e a területén előírt egyetemi diplomával.

¹⁵ Ha a diplomát vagy képesítést nem azon Fél területén szerezték meg, ahol a szolgáltatásnyújtás történik, ez a Fél értékelheti, hogy mindez egyenértékű-e a területén előírt egyetemi diplomával.

- (i) a vállalaton belüli áthelyezés időpontját közvetlenül megelőző időszakban a vezető beosztású személyek és a szakemberek esetében legalább egy évig, a gyakornok-munkavállalók esetében pedig legalább hat hónapig valamely Fél jogi személyének alkalmazásában álltak, vagy abban partnerként vettek részt;
 - (ii) a kérelem benyújtásakor a másik Fél területén kívül tartózkodnak;
 - (iii) ideiglenesen áthelyeznek a másik Fél területén lévő olyan jogi személy vállalkozásához, amely ugyanannak a csoportnak a tagja, mint a származó jogi személy, ideértve annak képviselői irodáját, leányvállalatát, fióktelepét vagy anyavállalatát is¹⁶; valamint
 - (iv) az alábbi kategóriák egyikébe sorolhatók:
 - (A) vezető beosztású személyek¹⁷;
 - (B) szakemberek: vagy
 - (C) gyakornok munkavállalók;
- (e) „vezető beosztású személy”: olyan, vezető beosztásban dolgozó természetes személy, aki elsősorban a másik Fél területén irányítja a vállalkozás vezetését, és aki felett az általános felügyeletet vagy irányítást elsődlegesen a vállalkozás igazgatóságának tagjai, a részvényesei vagy az ezekkel egyenrangú személyek gyakorolják, továbbá akinek feladatkörébe tartoznak a következők:
- (i) a vállalkozás vagy egy részlegének vagy alegységének igazgatása;
 - (ii) más felügyeleti, szakmai irányító vagy vezető beosztást ellátó munkavállalók tevékenységeinek felügyelete és ellenőrzése, valamint
 - (iii) a felvételre, elbocsátásra vagy a személyzettel kapcsolatos egyéb intézkedésekre való javaslattétel;
- (f) „szakember”: olyan természetes személy, aki a vállalkozás tevékenységi területei, technikai vagy irányítása szempontjából lényeges szaktudással rendelkezik, amit nemcsak a vállalkozásra jellemző ismeretek figyelembevételével kell értékelni, hanem annak figyelembevételével is, hogy az adott személy rendelkezik-e magas szintű képzettséggel, beleértve a különleges műszaki ismereteket igénylő munka- vagy tevékenység típus terén szerzett megfelelő szakmai tapasztalatot, többek között az esetleges akkreditált szakmában való tagságot is; valamint
- (g) „gyakornok munkavállaló”: olyan, egyetemi diplomával rendelkező természetes személy, akit a szakmai előmenetellel vagy üzleti technikákkal vagy módszerekkel kapcsolatos képzés céljából ideiglenesen áthelyeznek, és aki az áthelyezés során díjazásban részesül¹⁸.

¹⁶ A vezető beosztású személyektől és a szakemberektől megkövetelhető annak bizonyítása, hogy rendelkeznek az áthelyezésük szerinti jogi személlynél szükséges szakmai képesítéssel és tapasztalattal.

¹⁷ Jóllehet a vezető beosztású személyek nem látnak el közvetlenül a tényleges szolgáltatásnyújtáshoz kapcsolódó feladatokat, ez nem zárja ki, hogy a fent vázoltak alapján felelősségi köreik gyakorlása során ilyen feladatokat lássanak el, amennyiben az a szolgáltatásnyújtás teljesítéséhez szükséges.

6. Az (5) bekezdés b) és c) pontjában említett szolgáltatási szerződésnek meg kell felelnie azon Fél jogszabályi követelményeinek, ahol a szerződést végrehajtják.

SERVIN.4.2. cikk: Vállalaton belül áthelyezett személyek és letelepedési céllal érkező üzleti látogatók

1. A SERVIN-3. mellékletben [Letelepedési céllal érkező üzleti látogatók, vállalaton belül áthelyezett személyek és rövid időszakra érkező üzleti látogatók] meghatározott vonatkozó feltételekre és képesítésekre is figyelemmel:

(a) a felek lehetővé teszik:

(i) a vállalaton belül áthelyezett személyek belépését és ideiglenes tartózkodását;

(ii) a letelepedési céllal érkező üzleti látogatók belépését és ideiglenes tartózkodását, anélkül hogy munkavállalási engedélyt vagy hasonló szándékú más előzetes jóváhagyási eljárást írnának elő számukra; valamint

(iii) a másik Fél vállalaton belül áthelyezett személyeinek foglalkoztatását a saját területükön;

(b) a Felek számbeli kvóták vagy a gazdasági szükségesség vizsgálata formájában sem teljes területük, sem valamely területi alegységük tekintetében nem tarthatnak fenn vagy fogadhatnak el korlátozásokat azon természetes személyek összlétszámára vonatkozóan, akik egy adott ágazatban letelepedési céllal érkező üzleti látogatóként beléphetnek, vagy akik a másik Fél egy beruházó vállalatán belül áthelyezett személyként foglalkoztatva lehetnek; valamint

(c) a Felek legalább olyan kedvező elbánást biztosítanak a másik Fél vállalaton belül áthelyezett személyeinek és letelepedése céljából érkező üzleti látogatóinak e személyeknek a területükön való ideiglenes tartózkodása ideje alatt, mint amilyenben hasonló helyzetekben saját természetes személyeiket részesítik.

2. A tartózkodás megengedett időtartama a vezető beosztású személyek és a szakemberek esetében legfeljebb három év, a gyakornok munkavállalók esetében legfeljebb egy év, a letelepedési céllal érkező üzleti látogatók esetében pedig bármely hat hónapos időszakon belül legfeljebb 90 nap.

SERVIN.4.3. cikk: Rövid időszakra érkező üzleti látogatók

1. A SERVIN-3. mellékletben [Letelepedési céllal érkező üzleti látogatók, vállalaton belül áthelyezett személyek és rövid időszakra érkező üzleti látogatók] meghatározott vonatkozó feltételekre és képesítésekre is figyelemmel a Felek engedélyezik a másik Fél rövid időszakra érkező üzleti látogatóinak belépését és ideiglenes tartózkodását a SERVIN-3. mellékletben [Letelepedési céllal érkező üzleti látogatók, vállalaton belül áthelyezett személyek és rövid időszakra érkező üzleti látogatók] felsorolt tevékenységek végzése céljából, a következő feltételekkel:

¹⁸ A fogadó vállalkozástól megkövetelhetik, hogy előzetes jóváhagyás céljából nyújtson be a tartózkodás időtartamára kiterjedő képzési programot, amely bizonyítja, hogy a tartózkodás képzés céljából történik. Felsőfokú képesítéssel rendelkező gyakornokok AT, CZ, DE, ES, FR, HU és LT: a képzésnek a megszerzett egyetemi diplomához kell kapcsolódnia.

- (a) a rövid időszakra érkező üzleti látogatók nem vesznek részt áruik értékesítésében vagy a lakosság számára történő szolgáltatásnyújtásban;
- (b) a rövid időszakra érkező üzleti látogatók a saját nevükben nem részesülnek díjazásban azon Fél területén elhelyezkedő forrásból, ahol ideiglenesen tartózkodnak; valamint
- (c) a rövid időszakra érkező üzleti látogatók nem nyújtanak szolgáltatást olyan szerződés keretében, amely egy, az ideiglenes tartózkodás helye szerinti Fél területén nem letelepedett jogi személy és egy ott tartózkodó fogyasztó között jött létre, kivéve a SERVIN-3. mellékletben [Letelepedési céllal érkező üzleti látogatók, vállalaton belül áthelyezett személyek és rövid időszakra érkező üzleti látogatók] meghatározott esetekben.

2. Ha a SERVIN-3. melléklet [Letelepedési céllal érkező üzleti látogatók, vállalaton belül áthelyezett személyek és rövid időszakra érkező üzleti látogatók] másként nem rendelkezik, a Fél munkavállalási engedély, a gazdasági szükségesség vizsgálata vagy más hasonló célú előzetes jóváhagyási eljárás nélkül engedélyezi a rövid időszakra érkező üzleti látogatók belépését.

3. Ha az egyik Fél rövid időszakra érkező üzleti látogatója a SERVIN-3. melléklettel [Letelepedési céllal érkező üzleti látogatók, vállalaton belül áthelyezett személyek és rövid időszakra érkező üzleti látogatók] összhangban lévő ideiglenes tartózkodásának helye szerinti Fél területén szolgáltatást nyújt egy fogyasztónak, akkor ez a Fél az adott szolgáltatás nyújtása tekintetében olyan elbánásban részesíti a rövid időszakra érkező üzleti látogatót, amely nem kevésbé kedvező, mint az az elbánás, amelyet saját szolgáltatói számára hasonló helyzetben biztosít.

4. A tartózkodás megengedett időtartama bármely hat hónapos időszakban legfeljebb 90 nap.

SERVIN.4.4. cikk: Szerződéses szolgáltatók és független szakemberek

1. A SERVIN-4. mellékletben [Szerződéses szolgáltatók és független szakemberek] meghatározott ágazatokban, alágazatokban és tevékenységekben, az ott meghatározott vonatkozó feltételekre és képesítésekre is figyelemmel:

- (a) a Felek engedélyezik a szerződéses szolgáltatóknak és független szakembereknek a területükre való belépését és a területükön való ideiglenes tartózkodását;
- (b) egyik Fél sem fogad el vagy tart fenn korlátozásokat a másik Fél belépésre és ideiglenes tartózkodásra jogosult szerződéses szolgáltatóinak és független szakembereinek teljes számára vonatkozóan számbeli kvóták vagy a gazdasági szükségesség vizsgálata formájában; valamint
- (c) a Felek a területükön történő szolgáltatásnyújtás tekintetében olyan elbánásban részesítik a másik Fél szerződéses szolgáltatóit és független szakembereit, amely nem kevésbé kedvező, mint az az elbánás, amelyet saját szolgáltatóik számára hasonló helyzetben biztosítanak.

2. Az e cikk alapján engedélyezett belépés csak a szerződés tárgyát képező szolgáltatásra vonatkozik, és nem jogosít fel a szolgáltatásnyújtás helye szerinti Fél szakmai címének használatára.

3. A szolgáltatási szerződés hatálya alá tartozó személyek száma nem haladhatja meg a szerződés teljesítéséhez szükséges létszámot, amelyet a szolgáltatásnyújtás helye szerinti Fél joga előírhat.

4. A tartózkodás megengedett időtartama mindösszesen legfeljebb 12 hónap, de legfeljebb a szerződés időtartama.

SERVIN.4.5. cikk: Nem megfelelő intézkedések

Amennyiben a vonatkozó intézkedés természetes személyek üzleti célú ideiglenes tartózkodását érinti, a SERVIN.4.2. cikk [Vállalaton belül áthelyezett személyek és letelepedési céllal érkező üzleti látogatók] (1) bekezdésének b) és c) pontja, a SERVIN.4.3. cikk [Rövid időszakra érkező üzleti látogatók] (3) bekezdése, valamint a SERVIN.4.4. cikk [Szerződéses szolgáltatók és független szakemberek] (1) bekezdésének b) és c) pontja nem alkalmazandó a következőkre:

(a) valamely Fél bármely meglévő, nem megfelelő intézkedése az alábbiak szintjén:

(i) az Unió esetében:

(A) az Unió, az Uniónak a SERVIN-1. mellékletben [Meglévő intézkedések] található jegyzékében foglaltak szerint;

(B) valamely tagállam központi kormányzata, az Uniónak a SERVIN-1. mellékletben [Meglévő intézkedések] található jegyzékében foglaltak szerint;

(C) valamely tagállam regionális önkormányzata, az Uniónak a SERVIN-1. mellékletben [Meglévő intézkedések] található jegyzékében foglaltak szerint; vagy

(D) a C. pontban említettektől eltérő helyi önkormányzat; valamint

(ii) az Egyesült Királyság esetében:

(A) a központi kormányzat, az Egyesült Királyságnak a SERVIN-1. mellékletben [Meglévő intézkedések] található jegyzékében foglaltak szerint;

(B) [regionális alegység], az Egyesült Királyságnak a SERVIN-1. mellékletben [Meglévő intézkedések] található jegyzékében foglaltak szerint; vagy

(C) helyi önkormányzat;

(b) az a) pontban említett nem megfelelő intézkedés folytatása vagy azonnali megújítása;

(c) az e cikk a) és b) pontjában említett bármely nem megfelelő intézkedés módosítása annyiban, amennyiben az nem csökkenti az intézkedésnek a SERVIN.4.2. cikk [Vállalaton belül áthelyezett személyek és letelepedési céllal érkező üzleti látogatók] (1) bekezdése b) és c) pontjának, a SERVIN.4.3. cikk [Rövid időszakra érkező üzleti látogatók] (3) bekezdésének, valamint a SERVIN.4.4. cikk [Szerződéses szolgáltatók és független szakemberek] (1) bekezdése b) és c) pontjának való, közvetlenül a módosítás előtt fennálló megfelelőségét; vagy

(d) valamely Fél bármely olyan intézkedése, amely megfelel a SERVIN-2. mellékletben [Jövőbeni intézkedések] meghatározott feltételeknek vagy képesítéseknek.

SERVIN.4.6. cikk: Átláthatóság

1. Valamennyi Fél nyilvánosan hozzáférhetővé teszi a másik Fél természetes személyeinek belépésével és ideiglenes tartózkodásával kapcsolatos, a SERVIN.4.1 cikk [Hatály és fogalommeghatározások] (1) bekezdésében említett kapcsolódó intézkedésekre vonatkozó információkat.

2. Az (1) bekezdésben említett információknak – amennyire lehetséges – a természetes személyek belépésére és ideiglenes tartózkodására vonatkozó alábbi információkat kell tartalmazniuk:

- (a) a vízum, az engedélyek, illetve a belépésre és az ideiglenes tartózkodásra vonatkozó bármilyen hasonló típusú engedély kategóriái;
- (b) az előírt dokumentáció és a teljesítendő feltételek;
- (c) a kérelem benyújtásának módja és választási lehetőségek a benyújtás helyét illetően (például konzuli hivatalok vagy online);
- (d) a kérelem elbírálásának díja és a kérelem feldolgozásának indikatív időtartama;
- (e) az a) pontban említett valamennyi engedélyezési típus esetében a tartózkodás maximális hossza;
- (f) az esetleges kiterjesztés vagy megújítás feltételei;
- (g) a kísérő eltartottakra vonatkozó szabályok;
- (h) a rendelkezésre álló felülvizsgálati vagy fellebbezési eljárások; valamint
- (i) a természetes személyek üzleti célú belépésére és ideiglenes tartózkodására vonatkozó általános hatályú jogszabályok.

3. Az (1) és a (2) bekezdésben említett információk tekintetében a Felek törekednek arra, hogy haladéktalanul tájékoztassák a másik Felet bármely új követelmény és eljárás bevezetéséről, illetve az olyan követelmények és eljárások módosításáról, amelyek érintik a korábbi Fél területére való belépés, ideiglenes tartózkodás és adott esetben a munkavállalás engedélyezésének hatékony alkalmazását.

5. fejezet: Szabályozási keret

1. szakasz: Belső szabályozás

SERVIN.5.1. cikk: Hatály és fogalommeghatározások

1. Ez a szakasz a Felek engedélyezési követelményekkel és eljárásokkal, képesítési követelményekkel és eljárásokkal, valamint műszaki szabványokkal kapcsolatos azon intézkedéseire alkalmazandó, amelyek a következőket érintik:

- (a) határon átnyúló szolgáltatáskereskedelem;
- (b) letelepedés vagy működés; vagy

- (c) szolgáltatás nyújtása valamely Fél természetes személyének a másik Fél területén való jelenléte révén, a SERVIN.4.1. cikkben [Hatály és fogalommeghatározások] meghatározottak szerint.

Ami a műszaki szabványokkal kapcsolatos intézkedéseket illeti, ez a szakasz csak a szolgáltatáskereskedelmet érintő intézkedésekre vonatkozik. E szakasz alkalmazásában a „műszaki szabványok” kifejezés a pénzügyi szolgáltatásokra vonatkozó szabályozás- és végrehajtás-technikai standardokra nem terjed ki.

2. Ez a szakasz nem alkalmazandó az olyan intézkedés keretében előírt engedélyezési követelményekre és eljárásokra, képesítési követelményekre és eljárásokra, alakiságokra és műszaki szabványokra:

- (a) amely nem felel meg a SERVIN.2.2. cikknek [Piacra jutás] vagy a SERVIN.2.3. cikknek [Nemzeti elbánás] és amelyet a SERVIN.2.7. cikk [Nem megfelelő intézkedések és kivételek] (1) bekezdésének a)–c) pontja említ, vagy amely nem felel meg a SERVIN.3.2. cikknek [Piacra jutás], a SERVIN.3.3. cikknek [Helyi jelenlét] vagy a SERVIN.3.4. cikknek [Nemzeti elbánás] és amelyet a SERVIN.3.6. cikk [Nem megfelelő intézkedések] (1) bekezdésének a)–c) pontja említ, vagy amely nem felel meg a SERVIN.4.2. cikk [Vállalaton belül áthelyezett személyek és letelepedési céllal érkező üzleti látogatók] (1) bekezdése b) és c) pontjának vagy a SERVIN.4.3. cikk [Rövid időszakra érkező üzleti látogatók] (3) bekezdésének vagy a SERVIN.4.4. cikk [Szerződéses szolgáltatók és független szakemberek] (1) bekezdése b) és c) pontjának és amelyet a SERVIN.4.5. cikk [Nem megfelelő intézkedések] (1) bekezdése említ; vagy
- (b) amelyet a SERVIN.2.7. cikk [Nem megfelelő intézkedések és kivételek] (2) bekezdése vagy a SERVIN.3.6. cikk [Nem megfelelő intézkedések] (2) bekezdése említ.

3. E szakasz alkalmazásában:

- (a) „engedély”: az (1) bekezdés a)–c) pontjában említett bármely tevékenység végzésére vonatkozó engedély, amelyet egy természetes vagy jogi személynek be kell tartania az engedélyezési követelményeknek, képesítési követelményeknek vagy műszaki szabványoknak való megfelelés bizonyítása érdekében. valamint
- (b) „illetékes hatóság”: központi, regionális vagy helyi önkormányzat vagy hatóság, vagy a központi, regionális vagy helyi önkormányzatok vagy hatóságok által átruházott hatásköröket gyakorló nem kormányzati szerv, amely jogosult határozatot hozni az a) pontban említett engedélyről.

SERVIN.5.2. cikk: A kérelmek benyújtása

Az egyes Felek – amennyire lehetséges – nem kötelezhetik a kérelmezőt arra, hogy minden egyes engedély iránti kérelem esetében egynél több illetékes hatósághoz forduljon. Ha az engedély iránti kérelem tárgyát képező tevékenység több illetékes hatóság joghatósága alá tartozik, több engedélykérelemre is szükség lehet.

SERVIN.5.3. cikk: A kérelem időtartama

Amennyiben valamelyik Fél engedélykötelezettséget ír elő, biztosítania kell, hogy illetékes hatóságai – amennyire lehetséges – az év során bármikor lehetővé tegyék a kérelem benyújtását. Amennyiben az engedély kérelmezésére meghatározott időszak áll rendelkezésre, a Fél biztosítja, hogy az illetékes hatóságok észszerű határidőt állapítsanak meg a kérelem benyújtására.

SERVIN.5.4. cikk: Elektronikus kérelmek és a másolatok elfogadása

Amennyiben valamelyik Fél engedélykötelezettséget ír elő, biztosítania kell, hogy illetékes hatóságai:

- (a) a lehetőségek szabta keretek között lehetővé tegyék a kérelmek elektronikus kitöltését, a másik Fél területéről is; valamint
- (b) az eredeti dokumentumok helyett elfogadják a Fél nemzeti jogával összhangban hitelesített dokumentumok másolatait, kivéve, ha az illetékes hatóságok az engedélyezési eljárás integritásának védelme érdekében eredeti dokumentumokat kérnek.

SERVIN.5.5. cikk: A kérelmek feldolgozása

1. Amennyiben valamelyik Fél engedélykötelezettséget ír elő, biztosítania kell, hogy illetékes hatóságai:

- (a) a kérelmeket az év folyamán mindvégig feldolgozzák. Ha ez nem lehetséges, ezt az információt a megvalósíthatóság szabta keretek között nyilvánossá kell tenni;
- (b) a lehetőségekhez mérten adjanak meg indikatív időkeretet a kérelmek feldolgozására. Ennek az időkeretnek a gyakorlati lehetőségek szabta keretek között észszerűnek kell lennie;
- (c) a kérelmező kérésére indokolatlan késedelem nélkül tájékoztatást adjanak a kérelem állásáról;
- (d) a lehetőségekhez mérten indokolatlan késedelem nélkül megbizonyosodjanak a kérelemnek a Fél hazai jogszabályai és egyéb rendelkezései szerinti feldolgozását lehetővé tevő hiánytalanságáról;
- (e) amennyiben úgy ítélik meg, hogy a kérelem a Fél hazai jogszabályai és egyéb rendelkezései¹⁹ szerinti feldolgozás céljából hiánytalan, a kérelem benyújtását követő észszerű időn belül biztosítsák, hogy:
 - (i) a kérelem feldolgozása befejeződjék; valamint
 - (ii) a kérelmező lehetőség szerint írásban tájékoztatást kapjon a kérelemre vonatkozó határozatról²⁰;
- (f) ha észszerű időn belül és a lehetőségekhez mérten úgy ítélik meg, hogy a kérelem a Fél hazai jogszabályai és egyéb rendelkezései szerinti feldolgozás céljából hiányos:
 - (i) tájékoztassák a kérelmezőt arról, hogy a kérelem hiányos;

¹⁹ Azokban az esetekben, amikor az észszerű, az erőforrások szűkösségéből fakadó korlátok és a vállalkozásokra háruló potenciális terhek kiegyensúlyozása érdekében az illetékes hatóságok a „feldolgozásra alkalmas teljes kérelemként” való kezelés feltételéül szabhatják az összes információ meghatározott formátumban történő benyújtását.

²⁰ Az illetékes hatóságok a ii. pontban meghatározott követelményt azáltal is teljesíthetik, hogy a kérelmezőt előzetesen írásban – többek között közzétett intézkedés révén – tájékoztatják arról, hogy a kérelem benyújtásának időpontjától számított meghatározott idő elteltével a válaszadás elmulasztása a kérelem elfogadását jelenti. Az „írásban” kifejezés az elektronikus formátumot is magában foglalja.

- (ii) a kérelmező kérésére meghatározzák azokat a kiegészítő információkat, amelyek a kérelem kiegészítéséhez szükségesek, vagy iránymutatást adnak arra vonatkozóan, hogy a kérelmet miért tekintik hiányosnak; valamint
- (iii) lehetőséget biztosítanak a kérelmezőnek arra, hogy a kérelem kiegészítéséhez szükséges további információkat benyújtsa²¹;

ha azonban a fentiek egyike sem kivitelezhető, és a kérelmet annak hiányossága okán elutasítják, gondoskodjanak arról, hogy a kérelmező észszerű időn belül tájékoztatást kapjon; valamint

- (g) amennyiben a kérelmet saját kezdeményezésükre vagy a kérelmező kérésére elutasítják, tájékoztassák a kérelmezőt az elutasítás okairól és a határozat elleni fellebbezés határidejéről, valamint adott esetben a kérelem újbóli benyújtására vonatkozó eljárásokról; a kérelmező nem akadályozható meg abban, hogy kizárólag egy korábban elutasított kérelem alapján újabb kérelmet nyújtson be.

2. A Felek biztosítják, hogy illetékes hatóságaik megadják az engedélyt, amint megfelelő vizsgálat alapján megállapítást nyer, hogy a kérelmező megfelel az engedély megszerzéséhez szükséges feltételeknek.

3. A Felek biztosítják, hogy az engedély – megadása után – indokolatlan késedelem nélkül hatályba lépjen, az alkalmazandó feltételekre is figyelemmel²².

SERVIN.5.6. cikk: Díjak

1. A pénzügyi szolgáltatásoktól eltérő valamennyi gazdasági tevékenység esetében az egyes Felek biztosítják, hogy az illetékes hatóságaik által felszámított engedélyezési díjak észszerűek és átláthatóak legyenek, és önmagukban ne korlátozzák az érintett szolgáltatás nyújtását vagy bármely más gazdasági tevékenység folytatását. A költségekre és az igazgatási terhekre való tekintettel a Felek bátorítják egymást az engedélyezési díjak elektronikus úton történő befizetésének elfogadására.

2. A pénzügyi szolgáltatások tekintetében a Felek biztosítják, hogy illetékes hatóságaik az általuk felszámított engedélyezési díjak tekintetében a kérelmezők rendelkezésére bocsássák a díjtáblázatot vagy a díjösszegek meghatározásának módjára vonatkozó információkat, és ne használják fel a díjakat a Felek kötelezettségvállalásainak vagy kötelezettségeinek megkerülésére.

3. Az engedélyezési díjak nem foglalják magukban a természetes erőforrások használatáért, az árverésért, pályáztatásért és a koncessziók vagy az egyetemes szolgáltatásnyújtáshoz való kötelező hozzájárulások egyéb megkülönböztetésmentes odaítélésért fizetendő összegeket.

SERVIN.5.7. cikk: A képesítések értékelése

Ha valamely Fél vizsgát ír elő az engedély kérelmezője képesítésének értékeléséhez, biztosítania kell, hogy illetékes hatóságai észszerűen gyakori időközönként ütemezzék ezt a vizsgát, és észszerű időt biztosítsanak a kérelmezők számára, hogy kérelmezhessék a vizsga letételét. A lehetőségekhez mérten mindegyik Fél elfogadja az ilyen vizsgák elvégzésére irányuló, elektronikus formátumú

²¹ Ez a „lehetőség” nem követeli meg az illetékes hatóságtól a határidők meghosszabbítását.

²² Az illetékes hatóságok nem felelősek a hatáskörükön kívül eső okok miatti késedelmekért.

kérelmeket, és mérlegeli az elektronikus eszközök használatát a vizsgaeljárások egyéb vonatkozásaiban.

SERVIN.5.8. cikk: Közzététel és rendelkezésre álló információk

1. Amennyiben valamelyik Fél engedélykötelezettséget ír elő, haladéktalanul közzéteszi a SERVIN.5.1. cikk [Hatály és fogalommeghatározások] (1) bekezdésében említett engedélyköteles tevékenységeket végző vagy folytatni kívánó személyek számára szükséges azon információkat, amelyek az engedély megszerzéséhez, fenntartásához, módosításához és megújításához szükséges követelményeknek, műszaki szabványoknak és eljárásoknak való megfeleléshez szükségesek. Ezek az információk – amennyiben vannak ilyenek – a következőket tartalmazzák:

- (a) engedélyezési és képesítési követelmények és eljárások;
- (b) az érintett illetékes hatóságok kapcsolattartási adatai;
- (c) engedélyezési díjak;
- (d) alkalmazandó műszaki előírások;
- (e) a kérelmekkel kapcsolatos határozatokra vonatkozó fellebbezési vagy felülvizsgálati eljárások;
- (f) az engedélyekre vagy a képesítésekre vonatkozó feltételek betartásának ellenőrzésére vagy érvényesítésére szolgáló eljárások;
- (g) a nyilvánosság bevonásának lehetőségei, például meghallgatások vagy észrevételek révén; valamint
- (h) a kérelmek feldolgozására vonatkozó indikatív időkeretek.

E szakasz alkalmazásában a „közzétesz” kifejezés hivatalos kiadványban, például hivatalos közlönyben vagy hivatalos weboldalon való megjelentetést jelent. A Felek az elektronikus közzétételeket egyetlen online portál formájában konszolidálják, vagy más módon gondoskodnak arról, hogy az illetékes hatóságok azokat más elektronikus úton könnyen hozzáférhetővé tegyék.

2. Mindegyik Fél kötelezi mindegyik illetékes hatóságát arra, hogy a gyakorlati lehetőségek szabta keretek között kielégítse az információ vagy segítségnyújtás iránti kéréseket.

SERVIN.5.9. cikk: Műszaki szabványok

A Felek ösztönzik illetékes hatóságaikat, hogy a műszaki szabványok elfogadása esetében nyílt és átlátható eljárások keretében kidolgozott műszaki szabványokat fogadjanak el, továbbá ösztönzik a műszaki szabványok kidolgozására kijelölt testületeket, többek között az érintett nemzetközi szervezeteket, hogy a műszaki szabványok kidolgozása során nyílt és átlátható eljárásokat alkalmazzanak.

SERVIN.5.10. cikk: Az engedélyezés feltételei

1. A Felek biztosítják, hogy az engedélyezéssel kapcsolatos intézkedések olyan kritériumokon alapuljanak, amelyek megakadályozzák, hogy az illetékes hatóságok önkényesen gyakorolják engedélyezési hatáskörüket; ezek a kritériumok magukban foglalhatják egyebek mellett a szolgáltatás nyújtására vagy más gazdasági tevékenység végzésére való felkészültség és képesség

vizsgálatát, beleértve annak a Fél szabályozási jellegű, például egészségügyi vagy környezetvédelmi követelményeivel összhangban történő elvégzését is. A kétségek elkerülése érdekében: a Felek egyetértenek abban, hogy döntéseinek meghozatala során az illetékes hatóság törekedhet az egyes kritériumok közötti egyensúly megteremtésére.

2. Az (1) bekezdésben említett kritériumoknak:

- (a) világosaknak és egyértelműeknek;
- (b) objektívoknak és átláthatóknak;
- (c) előzetesen megállapítottak;
- (d) előzetesen nyilvánossá tettnek;
- (e) részrehajlástól menteseknek; valamint
- (f) könnyen hozzáférhetőeknek kell lenniük.

3. Ha valamelyik Fél az engedélyezéssel kapcsolatban intézkedéseket fogad el vagy tart fenn, biztosítja a következőket:

- (a) az érintett illetékes hatóság a kérelmek feldolgozása, valamint határozatainak meghozatala és végrehajtása során objektíven és pártatlanul, az engedélyköteles gazdasági tevékenységet folytató bármely személy jogtalan befolyásától függetlenül járjon el; valamint
- (b) az eljárások önmagukban ne akadályozzák a követelmények teljesítését.

SERVIN.5.11. cikk: Korlátozott számú engedély

Ha a kiadható engedélyek száma valamely tevékenység esetében a rendelkezésre álló természeti erőforrások vagy a technikai lehetőségek szűkössége miatt korlátozott, a Felek a lehetséges kérelmezőkre olyan kiválasztási eljárást alkalmaznak, amely teljes mértékben biztosítja a pártatlanságot, az objektivitást és az átláthatóságot, ideértve különösen az eljárás megindításával, lefolytatásával és befejezésével kapcsolatos megfelelő nyilvánosságot is. A kiválasztási eljárás szabályainak meghatározásakor a Felek figyelembe vehetik a jogos szakpolitikai célkitűzéseket, beleértve az egészséggel, a biztonsággal, a környezetvédelemmel és a kulturális örökség megőrzésével kapcsolatos megfontolásokat.

2. szakasz: Általánosan alkalmazandó rendelkezések

SERVIN.5.12. cikk: A közigazgatási határozatok felülvizsgálati eljárásai

A Felek olyan bírósági, választottbírósági vagy közigazgatási bíróságokat vagy eljárásokat tartanak fenn, amelyek a másik Fél érintett beruházójának vagy szolgáltatójának kérésére biztosítják a letelepedést, a működést, a szolgáltatások határokon átnyúló kereskedelmét vagy az egyik Fél természetes személyének a másik Fél területén való jelenléte révén történő szolgáltatásnyújtást érintő közigazgatási határozatok azonnali felülvizsgálatát és indokolt esetben a megfelelő jogorvoslatot. E cím alkalmazásában „közigazgatási határozat”: olyan jogi hatállyal bíró határozat vagy intézkedés, amely egy egyedi esetben alkalmazandó egy konkrét személyre, árura vagy szolgáltatásra, és kiterjed arra az esetre is, ha elmarad a közigazgatási határozat vagy intézkedés meghozatala olyan esetben, amikor ezt valamely Fél joga előírja.

Amennyiben ezek az eljárások nem függetlenek az adott közigazgatási határozatot hozó illetékes hatóságtól, a Feleknek rendelkezniük kell a tárgyilagos és elfogulatlan felülvizsgálat biztosításáról.

SERVIN.5.13. cikk: SZAKMAI KÉPESÍTÉSEK

1. E cikk rendelkezései nem akadályozzák meg a Feleket abban, hogy a természetes személyektől megköveteljék a tevékenység végzésének helye szerinti területen az érintett tevékenységi ágazat tekintetében előírt szükséges szakmai képesítések meglétét²³.

2. Az adott Fél területén az adott ágazat vagy tevékenység szempontjából releváns szakmai testületek és hatóságok közös ajánlásokat dolgozhatnak ki és bocsáthatnak a partnerségi tanács rendelkezésére a szakmai képességek elismeréséről. Ezeket a közös ajánlásokat a következő szempontok tényalapú értékelésének kell alátámasztania:

- (a) a szakmai képesítések elismerése tárgyában tervezett szabályozás gazdasági értéke; valamint
- (b) az érintett rendszerek kompatibilitása, azaz az egyes Felek által alkalmazott engedélyezési, működési és tanúsítási követelmények egymással való összeegyeztethetőségének mértéke.

3. A közös ajánlás kézhezvételét követően a partnerségi tanács észszerű időn belül megvizsgálja annak e címmel való összhangját. A vizsgálatot követően a partnerségi tanács elkészíti és határozat formájában elfogadja a szakmai képesítések elismerésének feltételeit megállapító szabályozást, amely e megállapodás mellékletévé válik, és e cím szerves részének tekintendő²⁴.

4. A (3) bekezdés alapján elfogadott szabályozásnak tartalmaznia kell az Unióban, illetőleg az Egyesült Királyságban az e cím és az első tárgykör III. címe [Digitális kereskedelem] hatálya alá tartozó területen megszerzett szakmai képesítések elismerésének feltételeit.

5. Az e cikk (2) bekezdésében említett közös ajánlások elkészítése és a szabályozások elfogadásának indokoltságával kapcsolatban a partnerségi tanács által végzett, az e cikk (3) bekezdésében említett értékelés során figyelembe kell venni a szakmai képesítések elismerésére vonatkozó rendelkezésekről készült, a SERVIN-6. mellékletben [Iránymutatás a szakmai képesítések elismerésére vonatkozó rendelkezésekről] található iránymutatást.

3. szakasz: Kézbizítési szolgáltatások

SERVIN.5.14. cikk: Hatály és fogalommeghatározások

1. A Felek kézbizítési szolgáltatások nyújtását érintő intézkedéseire e cím 1., 2., 3. és 4. fejezete és e fejezet 1. és 2. szakasza mellett ezt a szakaszt is alkalmazni kell.

2. E szakasz alkalmazásában:

²³ Az egyértelműség érdekében: ez a cikk nem értelmezhető úgy, hogy megakadályozza a Feleket abban, hogy egy vagy több olyan megállapodásról tárgyaljanak és olyan megállapodást kössenek egymással a szakmai képesítések elismeréséről, amelyekben az e cikkben meghatározottaktól eltérő feltételeket és követelményeket állapítanak meg.

²⁴ Az egyértelműség érdekében: ezek a szabályozások nem eredményezhetik a szakmai képesítések automatikus elismerését, hanem csupán – a Felek kölcsönös érdekében – azon feltételek meghatározására szorítkozhatnak, amelyek mellett az illetékes hatóságok megadják az elismerést.

- (a) „kézbesítési szolgáltatások”: postai, futárpostai, expressz kézbesítési vagy expressz postai szolgáltatások, amelyek a következő tevékenységeket foglalják magukban: postai küldemények gyűjtése, feldolgozása, szállítása és kézbesítése;
- (b) „expressz kézbesítési szolgáltatások”: postai küldemények gyorsított és megbízható gyűjtése, feldolgozása, szállítása és kézbesítése, amely tartalmazhat hozzáadott értéket képviselő elemeket, például származási helyről történő gyűjtést, címzettnek történő személyes kézbesítést, nyomon követést, a rendeltetési hely és a címzett megváltoztatásának lehetőségét a küldeménytovábbítás során vagy az átvétel visszaigazolását;
- (c) „expressz postai szolgáltatások”: az Egyetemes Postaegyesület (UPU) keretében kijelölt postai szolgáltatók önkéntes szövetségén, az Express Mail Service Cooperative-en (EMS) keresztül nyújtott nemzetközi expressz kézbesítési szolgáltatások;
- (d) „engedély”: olyan engedély, amelyet az egyik Fél szabályozó hatósága megkövetelhet egy adott szolgáltatótól annak érdekében, hogy az adott szolgáltató postai és futárpostai szolgáltatásokat kínálhasson;
- (e) „postai küldemény”: legfeljebb 31,5 kg-os megcímezett küldemény abban a végleges formában, amelyben azt bármely típusú – akár állami, akár magán – kézbesítési szolgáltató szállítja, beleértve az olyan küldeményeket is, mint a levél, a csomag, a hírlap vagy a katalógus;
- (f) „postai monopólium”: meghatározott kézbesítési szolgáltatások nyújtására vonatkozó kizárólagos jog valamely Fél területén vagy annak egy alegységén belül, az adott Fél jogának megfelelően; valamint
- (g) „egyetemes szolgáltatás”: meghatározott minőségű kézbesítési szolgáltatás folyamatos nyújtása a Fél területének minden pontján vagy annak egy alegységében, valamennyi felhasználó számára megfizethető áron.

SERVIN.5.15. cikk: Egyetemes szolgáltatás

1. A Feleknek jogukban áll meghatározni, hogy milyen egyetemes szolgáltatási kötelezettségeket kívánnak fenntartani, és dönteni azok hatályáról és végrehajtásáról. Minden egyetemes szolgáltatási kötelezettséget átlátható, megkülönböztetésmentes és semleges módon kell teljesíteni a kötelezettség hatálya alá tartozó valamennyi szolgáltató tekintetében.

2. Amennyiben valamely Fél előírja, hogy a bejövő expressz postai szolgáltatásokat egyetemes szolgáltatásként kell nyújtani, nem részesítheti kedvezményes elbánásban ezt a szolgáltatást más nemzetközi expressz kézbesítési szolgáltatásokkal szemben.

SERVIN.5.16. cikk: Egyetemes szolgáltatásfinanszírozás

A Felek nem vethetnek ki díjakat vagy egyéb terheket a nem egyetemes kézbesítési szolgáltatásokra az egyetemes szolgáltatás nyújtásának finanszírozása céljából. Ez a cikk nem vonatkozik az általánosan alkalmazandó adóintézkedésekre vagy adminisztratív díjakra.

SERVIN.5.17. cikk: A piactorzító gyakorlatok megelőzése

A Felek biztosítják, hogy az egyetemes szolgáltatási kötelezettség vagy postai monopólium hatálya alá tartozó kézbesítési szolgáltatók nem követnek piactorzító gyakorlatot, ideértve egyebek mellett a következőket:

- (a) az egyetemes szolgáltatási kötelezettség hatálya alá tartozó szolgáltatás nyújtásából vagy a postai monopóliumból származó bevétel expressz kézbesítési szolgáltatás vagy egyetemes szolgáltatási kötelezettség hatálya alá nem tartozó kézbesítési szolgáltatás nyújtásának keresztámogatására történő felhasználása; vagy
- (b) indokolatlan különbségtétel az ügyfelek között az egyetemes szolgáltatási kötelezettség vagy postai monopólium hatálya alá tartozó szolgáltatás nyújtásának díjai vagy egyéb feltételei tekintetében.

SERVIN.5.18. cikk: Engedélyek

1. Ha valamely Fél a kézbesítési szolgáltatások nyújtásához engedélyt kér, akkor nyilvánosan hozzáférhetővé teszi a következőket:

- (a) valamennyi engedélyezési követelmény és az az elfogadható időtartam, amely általában szükséges az engedély iránti kérelmekre vonatkozó határozatok meghozatalához; valamint
- (b) az engedélyezés feltételei.

2. Az engedélyezési eljárásoknak, kötelezettségeknek és követelményeknek átláthatónak és megkülönböztetésmentesnek kell lenniük, és objektív kritériumokon kell alapulniuk.

3. Ha az illetékes hatóság elutasítja az engedély iránti kérelmet, írásban tájékoztatja a kérelmezőt az elutasítás okairól. A Felek független szerven keresztül lebonyolítandó fellebbezési eljárást hoznak létre azon kérelmezők számára, akiknek az engedélyét elutasították. Ez a szerv lehet bíróság.

SERVIN.5.19. cikk: A szabályozó szerv függetlensége

1. A Felek létrehoznak vagy fenntartanak egy szabályozó szervet, amely jogilag elkülönül és funkcionálisan független minden kézbesítési szolgáltatótól. Amennyiben valamely Félnek tulajdonában van vagy ellenőrzése alatt áll kézbesítési szolgáltatásokat nyújtó szolgáltató, az érintett Fél gondoskodik arról, hogy a szabályozó funkció a tulajdonlással, illetve ellenőrzéssel összefüggő tevékenységektől szerkezetileg ténylegesen elkülönüljön.

2. A szabályozó szervezetnek átlátható módon és időben kell ellátniuk feladataikat, és megfelelő pénzügyi és emberi erőforrásokkal kell rendelkezniük a rájuk bízott feladatok végrehajtásához. Döntéseiknek pártatlannak kell lenniük valamennyi piaci szereplő tekintetében.

4. szakasz: Távközlési szolgáltatások

SERVIN.5.20. cikk: Hatály

A Felek távközlési szolgáltatások nyújtását érintő intézkedéseire e cím 1., 2., 3. és 4. fejezete és e fejezet 1. és 2. szakasza mellett ezt a szakaszt is alkalmazni kell.

SERVIN.5.21. cikk: Fogalommeghatározások

E szakasz alkalmazásában:

- (a) „kapcsolódó létesítmények”: távközlési hálózathoz vagy távközlési szolgáltatáshoz kapcsolódó szolgáltatások, fizikai infrastruktúra és egyéb létesítmények vagy elemek, amelyek lehetővé

- teszik vagy támogatják az adott hálózaton vagy szolgáltatáson keresztül történő szolgáltatásnyújtást, vagy erre alkalmasak;
- (b) „végfelhasználó”: nyilvános távközlési szolgáltatás végső fogyasztója vagy előfizetője, ideértve az olyan szolgáltatót is, aki/amely nem nyilvános távközlési szolgáltatás szolgáltatója;
 - (c) „alapvető létesítmények”: nyilvános távközlési hálózat vagy nyilvános távközlési szolgáltatás létesítményei:
 - (i) amelyeket kizárólagosan vagy főként egyetlen vagy korlátozott számú szolgáltató biztosít; valamint
 - (ii) szolgáltatásnyújtás céljából gazdaságilag vagy műszakilag nem helyettesíthetők megvalósítható módon;
 - (d) „összekapcsolás”: a távközlési hálózatok vagy távközlési szolgáltatások ugyanazon vagy különböző szolgáltatói által használt nyilvános távközlési hálózatok összekapcsolása annak érdekében, hogy az egyik szolgáltató felhasználói számára lehetővé tegyék az ugyanazon szolgáltató vagy egy másik szolgáltató felhasználóival való kommunikációt, vagy a másik szolgáltató által nyújtott szolgáltatásokhoz való hozzáférést, függetlenül attól, hogy ezeket a szolgáltatásokat az érintett szolgáltatók valamelyike vagy más, a hálózathoz hozzáférő szolgáltató nyújtja-e;
 - (e) „nemzetközi mobil barangolási szolgáltatás”: olyan kereskedelmi célú mobil szolgáltatás, amelyet a nyilvános távközlési szolgáltatók kereskedelmi megállapodása alapján nyújtanak, és amely lehetővé teszi a végfelhasználók számára, hogy saját mobiltelefon-készüléküket vagy más eszközt használjanak hang-, adatátviteli vagy üzenetküldő szolgáltatásokhoz, amikor azokon a területeken kívül tartózkodnak, amelyeken a végfelhasználó saját nyilvános távközlési hálózata található;
 - (f) „internet-hozzáférési szolgáltatás”: nyilvános távközlési szolgáltatás, amely internetcsatlakozást és ezáltal az internet lényegében valamennyi végpontjával összekapcsolási lehetőséget biztosít, tekintet nélkül az alkalmazott hálózati technológiára és a használt végberendezésre;
 - (g) „bérelt vonali szolgáltatás”: olyan távközlési szolgáltatások vagy létesítmények, beleértve a virtuális jellegűeket is, amelyek kapacitást különítenek el a felhasználó számára két vagy több kijelölt pont közötti célzott használatra vagy rendelkezésre állásra;
 - (h) „vezető szolgáltató”: távközlési hálózatokat szolgáltató vagy távközlési szolgáltatásokat nyújtó olyan szolgáltató, amely képes lényegesen befolyásolni a részvételi feltételeket (tekintettel az árra és a szolgáltatásnyújtásra) a távközlési hálózatok vagy távközlési szolgáltatások érintett piacán az alapvető létesítmények feletti ellenőrzés vagy az adott piacon elfoglalt pozíciója miatt;
 - (i) „hálózati elem”: távközlési szolgáltatás nyújtásához használt létesítmény vagy berendezés, beleértve az adott létesítmény vagy berendezés által biztosított jellemzőket, funkciókat és képességeket;
 - (j) „számhordozhatóság”: a korábbi telefonszámukat megőrizni kívánó előfizetők azon képessége, hogy a minőség, a megbízhatóság vagy a kényelem csökkenése nélkül változtatlanul

megtarthassák telefonszámukat – vezetékes telefonvonal esetében ugyanazon a helyen –, ha az ugyanazon kategóriába tartozó nyilvános távközlési szolgáltatók között váltanak;

- (k) „nyilvános távközlési hálózat”: olyan távközlési hálózat, amelyet teljes egészében vagy nagyrészt nyilvános távközlési szolgáltatások nyújtására használnak, és amely támogatja a hálózati végpontok közötti információtovábbítást;
- (l) „nyilvános távközlési szolgáltatás”: minden olyan távközlési szolgáltatás, amelyet általában a nyilvánosság számára kínálnak;
- (m) „előfizető”: az a természetes vagy jogi személy, aki vagy amely szerződő fele egy nyilvános távközlési szolgáltatóval ilyen szolgáltatások nyújtására kötött szerződésnek;
- (n) „távközlés”: jelek elektromágneses eszközökkel történő továbbításából és vételéből álló szolgáltatás;
- (o) „távközlési hálózat”: olyan átviteli rendszer, adott esetben kapcsoló vagy útválasztó eszköz, illetve egyéb erőforrás – ideértve a nem aktív hálózati elemeket is –, amely lehetővé teszi a jelek vezetéken, rádióhullámon, optikai vagy egyéb elektromágneses úton történő továbbítását és vételét;
- (p) „távközlési szabályozó hatóság”: a Fél által az e szakasz hatálya alá tartozó távközlési hálózatok és távközlési szolgáltatások szabályozásával megbízott szerv vagy szervek;
- (q) „távközlési szolgáltatás”: olyan szolgáltatás, amely teljes egészében vagy nagyrészt jelek – beleértve a műsorterjesztésre használt jeleket is – távközlési hálózatokon keresztül történő továbbításából és vételéből áll, de nem olyan szolgáltatás, amely távközlési hálózatokon és távközlési szolgáltatásokon keresztül továbbított tartalmakat nyújt, vagy azok felett szerkesztői ellenőrzést gyakorol;
- (r) „egyetemes szolgáltatás”: meghatározott minőségű szolgáltatások minimális halmaza, amelyet valamely Fél területén vagy annak egy alegységében, megfizethető áron valamennyi felhasználó vagy egy bizonyos felhasználói kör rendelkezésére kell bocsátani, a földrajzi elhelyezkedéstől függetlenül; valamint
- (s) „felhasználó”: nyilvános távközlési szolgáltatást igénybe vevő természetes vagy jogi személy.

SERVIN.5.22. cikk: Távközlési szabályozó hatóság

1. A Felek távközlési szabályozó hatóságot hoznak létre vagy tartanak fenn, amely:
 - (a) jogilag elkülönül és funkcionálisan független a távközlési szolgáltatásokat nyújtó, a távközlési hálózatokat vagy távközlési berendezéseket szolgáltató szolgáltatóktól;
 - (b) olyan eljárásokat alkalmaz és olyan határozatokat hoz, amelyek valamennyi piaci szereplő tekintetében pártatlanok;
 - (c) a SERVIN.5.24. cikkben [Összekapcsolás], a SERVIN.5.25. cikkben [Hozzáférés és felhasználás], a SERVIN.5.26. cikkben [Távközléssel kapcsolatos viták rendezése], a SERVIN.5.28. cikkben [A vezető szolgáltatókkal való összekapcsolás] és a SERVIN.5.29. cikkben [Hozzáférés a vezető szolgáltatók alapvető létesítményeihez] meghatározott kötelezettségek érvényesítésére

irányuló, jogszabályban előírt feladatainak teljesítése során független módon jár el, és nem kér és nem fogad el utasítást más szervtől;

- (d) rendelkezik a c) pontban említett feladatok elvégzéséhez szükséges szabályozói hatáskörrel, valamint megfelelő pénzügyi és emberi erőforrásokkal;
- (e) hatáskörrel rendelkezik annak biztosítására, hogy a távközlési hálózatok vagy távközlési szolgáltatások szolgáltatói kérésre haladéktalanul átadják számára az összes olyan információt²⁵, beleértve a pénzügyi információkat is, amely a c) pontban említett feladatok elvégzéséhez szükséges; valamint
- (f) hatásköreit átlátható módon és időben gyakorolja.

2. A Felek biztosítják, hogy a távközlési szabályozó hatóságra ruházott feladatokat könnyen hozzáférhető és egyértelmű formában hozzák nyilvánosságra, különösen abban az esetben, ha e feladatokat egynél több szervre ruházzák.

3. Amennyiben valamely Fél távközlési hálózatokat üzemeltető vagy szolgáltatásokat nyújtó vállalkozásokat állami tulajdonban tart vagy azok fölött ellenőrzést gyakorol, biztosítja, hogy a szabályozó funkció a tulajdonlással, illetve ellenőrzéssel összefüggő tevékenységektől szerkezetileg ténylegesen elkülönüljön.

4. A Felek biztosítják, hogy a távközlési szabályozó hatóság határozata által érintett távközlési hálózatok vagy távközlési szolgáltatások felhasználója vagy szolgáltatója a szabályozó hatóságtól és más érintett felektől független fellebbezési szervnél jogorvoslattal élhessen. A fellebbezés elbírálásáig a határozat hatályban marad, kivéve, ha a Fél jogszabályaival összhangban ideiglenes intézkedéseket hoznak.

SERVIN.5.23. cikk: Távközlési hálózatok üzemeltetésének vagy ilyen szolgáltatások nyújtásának engedélyezése

1. A Felek engedélyezik távközlési hálózatok vagy távközlési szolgáltatások előzetes hivatalos engedély nélküli nyújtását.

2. A Felek nyilvánosságra hozzák azokat a kritériumokat, alkalmazandó eljárásokat és feltételeket, amelyek mellett a szolgáltatók távközlési hálózatokat vagy távközlési szolgáltatásokat nyújthatnak.

3. Minden engedélyezési kritériumnak és alkalmazandó eljárásnak a lehető legegyszerűbbnek, tárgyilagosnak, átláthatónak, megkülönböztetésmentesnek és arányosnak kell lennie. Az engedéllyel kapcsolatban előírt vagy ahhoz kapcsolódó kötelezettségeknek és feltételeknek megkülönböztetésmentesnek, átláthatónak, arányosnak és a nyújtott szolgáltatásokhoz vagy hálózatokhoz kapcsolódónak kell lenniük.

4. A Felek biztosítják, hogy az engedély kérelmezője írásban megkapja az engedély elutasításának vagy visszavonásának, illetve a szolgáltatóspecifikus feltételek előírásának indokait. Ilyen esetekben a kérelmező jogorvoslati szerv előtt jogorvoslattal élhet.

²⁵ A kért információkat a titoktartási követelményeknek megfelelően kell kezelni.

5. A szolgáltatókra kivetett adminisztratív díjaknak objektívnek, átláthatónak, megkülönböztetésmentesnek és az e szakaszban meghatározott kötelezettségek kezelése, ellenőrzése és végrehajtása során észszerűen felmerülő igazgatási költségekkel arányosnak kell lenniük²⁶.

SERVIN.5.24. cikk: Összekapcsolás

A Felek biztosítják, hogy a nyilvános távközlési hálózatokat üzemeltető vagy a nyilvános távközlési szolgáltatásokat nyújtó szolgáltató jogosult és – amennyiben nyilvános távközlési hálózatokat üzemeltető vagy nyilvános távközlési szolgáltatásokat nyújtó másik szolgáltató kéri – köteles legyen nyilvános távközlési hálózatok üzemeltetése vagy nyilvános távközlési szolgáltatások nyújtása céljából tárgyalásokat folytatni az összekapcsolásról.

SERVIN.5.25. cikk: Hozzáférés és felhasználás

1. A Felek biztosítják, hogy a másik Fél bármely érintett vállalkozása vagy szolgáltatója észszerű és megkülönböztetésmentes²⁷ feltételek mellett hozzáférjen a nyilvános távközlési hálózatokhoz vagy nyilvános távközlési szolgáltatásokhoz, és azokat használhassa. E kötelezettségnek egyebek mellett a (2)–(5) bekezdés alapján lehet eleget tenni.

2. A Felek biztosítják, hogy a másik Fél érintett vállalkozásai vagy szolgáltatói hozzáférjenek a határaikon belül vagy azokon átnyúlóan kínált nyilvános távközlési hálózatokhoz vagy nyilvános távközlési szolgáltatásokhoz, beleértve a bérelt magánvonali szolgáltatásokat is, és e célból – az (5) bekezdés rendelkezéseire is figyelemmel – biztosítják, hogy az ilyen vállalkozások és szolgáltatók számára lehetséges legyen a következők elvégzése:

- (a) olyan felhasználói állomás vagy más berendezés vásárlása vagy bérlése és összekapcsolása, amely csatlakozik a hálózathoz és amely a működés biztosításához szükséges;
- (b) a bérelt vagy saját tulajdonú magánvonalak összekapcsolása a nyilvános távközlési hálózatokkal vagy egy másik, érintett vállalkozás vagy szolgáltató által bérelt vagy birtokolt vonalakkal; valamint
- (c) a távközlési szolgáltatásoknak a nyilvánosság számára történő rendelkezésre bocsátásának biztosításához szükségessé váló, általuk választott működési protokoll műveleteik során történő használata.

3. Mindegyik Fél gondoskodik arról, hogy a másik Fél érintett vállalkozásai vagy szolgáltatói használhassák a nyilvános távközlési hálózatokat, illetve nyilvános távközlési szolgáltatásokat az információk határokon belül, illetve azokon keresztül történő továbbítására, ideértve a vállalaton belüli kommunikációt, és a hozzáférési lehetőséget a Fél területén adatbázisokban vagy más, gépileg olvasható formában tárolt információkhoz.

²⁶ Az adminisztratív díjak nem foglalják magukban a szűkös források használatára vonatkozó jogokért járó kifizetéseket és az egyetemes szolgáltatásnyújtáshoz való kötelező hozzájárulásokat.

²⁷ E cikk alkalmazásában „megkülönböztetésmentes” feltételek: a SERVIN.2.3. [Nemzeti elbánás], a SERVIN.3.3. [Helyi jelenlét], a SERVIN.2.4. [Legnagyobb kedvezményes elbánás] és a SERVIN.3.4. [Nemzeti elbánás] cikkben meghatározott legnagyobb kedvezményes elbánás és nemzeti elbánás, valamint olyan feltételek, amelyek nem kevésbé kedvezőek, mint a hasonló nyilvános távközlési hálózatok vagy szolgáltatások bármely más felhasználója számára hasonló helyzetekben biztosított feltételek.

4. A (3) bekezdés ellenére a Felek meghozhatják a kommunikáció biztonságának és titkosságának biztosításához szükséges intézkedéseket, azzal a feltétellel, hogy ezeket az intézkedéseket nem alkalmazzák oly módon, amely vagy a szolgáltatás-kereskedelem rejtett korlátozását, vagy önkényes, illetve indokolatlan megkülönböztetést, vagy az e cím szerinti előnyök hatálytalanítását, megsemmisítését vagy gyengítését jelentené.

5. A Felek biztosítják, hogy nem szabnak feltételeket a nyilvános távközlési hálózatokhoz vagy szolgáltatásokhoz való hozzáférést, illetve ezek használatát illetően azon felül, amely a következőkhöz szükséges:

- (a) a nyilvános távközlési hálózatok és szolgáltatások szolgáltatói közfeladatai ellátásának védelme, különös tekintettel azon képességükre, hogy szolgáltatásaikat általában hozzáférhetővé tegyék a nyilvánosság számára; vagy
- (b) a nyilvános távközlési hálózatok vagy szolgáltatások műszaki integritásának védelme.

SERVIN.5.26. cikk: Távközléssel kapcsolatos viták rendezése

1. A Felek biztosítják, hogy a távközlési hálózatok üzemeltetői vagy a távközlési szolgáltatások szolgáltatói között az e szakaszból eredő jogokkal és kötelezettségekkel kapcsolatban felmerülő vita esetén, valamint a vitában érintett felek bármelyikének kérésére a távközlési szabályozó hatóság a vita rendezése érdekében észszerű időn belül kötelező erejű határozatot hoz.

2. A távközlési szabályozó hatóság határozatát nyilvánosságra hozzák, tekintetbe véve az üzleti titokra vonatkozó előírásokat. Az érintett Felek számára teljes körű indoklást kell adni, és biztosítani kell számukra a SERVIN.5.22. cikk [Távközlési szabályozó hatóság] (4) bekezdésében említett, fellebbezéshez való jogot.

3. Az (1) és a (2) bekezdésben említett eljárás nem zárja ki, hogy az érintett Felek valamelyike bírósági hatóságok előtt keresetet indítson.

SERVIN.5.27. cikk: A vezető szolgáltatókra vonatkozó, versennyel kapcsolatos védintézkedések

A Felek megfelelő intézkedéseket vezetnek be vagy alkalmaznak annak megakadályozása érdekében, hogy a távközlési hálózatok azon üzemeltetői és a távközlési szolgáltatások azon szolgáltatói, akik – magukban vagy másokkal együtt – területükön vezető szolgáltatóknak minősülnek, ne alkalmazhassanak versenyellenes gyakorlatokat, illetve ne folytathassák azokat. Ezek a versenyellenes gyakorlatok különösen az alábbiakat foglalják magukban:

- (a) versenyellenes kereszttámogatás;
- (b) a versenytársaktól szerzett információknak a versennyel ellentétes érdekekre való felhasználása; valamint
- (c) a többi szolgáltató számára az alapvető létesítményekre vonatkozó műszaki információ és a szolgáltatásnyújtáshoz szükséges kereskedelmi információ időben történő átadásának elmulasztása.

SERVIN.5.28. cikk: A vezető szolgáltatókkal való összekapcsolás

1. A Felek biztosítják, hogy a nyilvános távközlési hálózatok vagy nyilvános távközlési szolgáltatások vezető szolgáltatói a hálózat bármely műszakilag megvalósítható pontján összekapcsolást garantáljanak. Az ilyen összekapcsolást az alábbiaknak megfelelően kell biztosítani:

- (a) megkülönböztetésmentes feltételek mellett (többek között a díjakra, a műszaki előírásokra és specifikációkra, a minőségre és a karbantartásra vonatkozóan), valamint olyan minőségben, amely nem kedvezőtlenebb annál, mint amit az ilyen vezető szolgáltató saját hasonló szolgáltatásai vagy leányvállalatai, illetőleg más kapcsolt vállalkozások hasonló szolgáltatásai számára biztosítanak;
- (b) megfelelő időben, olyan feltételek (ideértve a díjakat, a műszaki előírásokat, a specifikációkat, a minőséget és a karbantartást) mellett, amelyek átláthatóak és észszerűek, figyelembe veszik a gazdasági megvalósíthatóságot, és kellőképpen szétválasztottak ahhoz, hogy a szolgáltatóknak ne kelljen fizetnie a hálózat azon részeiért vagy a hálózat által biztosított azon lehetőségekért, amelyekre nincs szüksége a szolgáltatásnyújtáshoz; valamint
- (c) kérésre a felhasználók többsége számára kínált hálózati végpontokon túl egyéb pontoknál, olyan díjak ellenében, amelyek tükrözik a szükséges kiegészítő szolgáltatások kiépítésének költségeit.

2. A vezető szolgáltatóval való összekapcsolásra vonatkozó eljárásokat nyilvánosan hozzáférhetővé kell tenni.

3. A vezető szolgáltatóknak nyilvánosan közzé kell tenniük az összekapcsolásra vonatkozó megállapodásaikat, vagy adott esetben az összekapcsolásra vonatkozó referenciaajánlataikat.

SERVIN.5.29. cikk: Hozzáférés a vezető szolgáltatók alapvető létesítményeihez

A Felek biztosítják, hogy a területükön működő vezető szolgáltatók a nyilvános távközlési szolgáltatások nyújtása céljából észszerű, átlátható és megkülönböztetésmentes feltételek mellett a távközlési hálózatok üzemeltetői vagy a távközlési szolgáltatások szolgáltatói rendelkezésére bocsássák alapvető létesítményeiket, kivéve, ha ez az összegyűjtött tények és a távközlési szabályozó hatóság által végzett piacértékelés alapján nem szükséges a tényleges verseny eléréséhez. A vezető szolgáltató alapvető létesítményei magukban foglalhatnak hálózati elemeket, bérelt vonali szolgáltatásokat és kapcsolódó létesítményeket.

SERVIN.5.30. cikk: Szűkös erőforrások

1. A Felek biztosítják, hogy a távközléssel kapcsolatos szűkös erőforrások – ideértve a rádióspektrumot, a számokat és a hozzáférési utakat is – elosztására és az azokkal kapcsolatos használati jogok odaítélésére vonatkozó eljárásaikat nyílt, objektív, átlátható, megkülönböztetésmentes és arányos módon, kellő időben, az általános érdekű célkitűzések figyelembevételével folytatják le. A használati jogokhoz kapcsolódó eljárásoknak, feltételeknek és kötelezettségeknek objektív, átlátható, megkülönböztetésmentes és arányos kritériumokon kell alapulniuk.

2. A Felek a kiosztott frekvenciasávok mindenkori használatát nyilvánosan, de a különleges kormányzati célokra kiosztott frekvenciák részletes megjelölése nélkül hozzáférhetővé teszik.

3. A felek a spektrum kereskedelmi célú felosztása során támaszkodhatnak piaci alapú megközelítésekre, például ajánlattételi eljárásokra.

4. A Felek egyetértenek abban, hogy a Feleknek a spektrum felosztása és odaítélése, valamint a frekvenciagazdálkodás területén hozott intézkedései önmagukban nem összeegyeztethetetlenek a SERVIN.2.2. cikkel [Piacra jutás] és a SERVIN.3.2. cikkel [Piacra jutás]. A Felek fenntartják a jogot arra, hogy olyan spektrum- és frekvenciagazdálkodási intézkedéseket hozzanak és alkalmazzanak, amelyek a távközlési szolgáltatásokat nyújtó szolgáltatók számának korlátozását eredményezhetik, feltéve, hogy ennek kapcsán az adott Fél e megállapodással összeegyeztethető módon jár el. Ez magában foglalja a frekvenciasávok kiosztásának lehetőségét is, a spektrum rendelkezésre állásával kapcsolatos jelenlegi és jövőbeni igények figyelembevételével.

SERVIN.5.31. cikk: Egyetemes szolgáltatás

1. A Feleknek jogukban áll meghatározni, hogy milyen egyetemes szolgáltatási kötelezettségeket kívánnak fenntartani, és jogukban áll dönteni azok hatályáról és végrehajtásáról.

2. A Felek arányos, átlátható, objektív és megkülönböztetésmentes módon igazgatják az egyetemes szolgáltatási kötelezettségeket, úgy, hogy az a verseny szempontjából semleges legyen, és ne jelentsen a Fél által meghatározott egyetemes szolgáltatás esetében szükségesnél nagyobb terhet.

3. A Felek biztosítják, hogy az egyetemes szolgáltatók kijelölésére vonatkozó eljárások a nyilvános távközlési hálózatok valamennyi üzemeltetője vagy a nyilvános távközlési szolgáltatások valamennyi szolgáltatója előtt nyitva álljanak. A szolgáltatást nyújtó szervezetet hatékony, átlátható és megkülönböztetésmentes mechanizmus segítségével kell kijelölni.

4. Ha valamely Fél úgy dönt, hogy kompenzációt nyújt az egyetemes szolgáltatóknak, biztosítania kell, hogy ez a kompenzáció ne haladja meg az egyetemes szolgáltatási kötelezettség által okozott nettó költséget.

SERVIN.5.32. cikk: Számhordozhatóság

Az egyes Felek gondoskodnak arról, hogy területükön a közcélú telekommunikációs közvetítő szolgáltatások nyújtói észszerű feltételek mellett biztosítsák a számhordozhatóságot.

SERVIN.5.33. cikk: Nyílt internet-hozzáférés

1. A Felek saját jogszabályaiknak megfelelően biztosítják, hogy az internet-hozzáférési szolgáltatók lehetővé tegyék e szolgáltatások felhasználói számára, hogy:

(a) megkülönböztetésmentes, észszerű, átlátható és arányos hálózati irányítás mellett az általuk választott információkhoz és tartalmakhoz hozzáférhessenek és azokat terjeszthessék, az általuk választott alkalmazásokat és szolgáltatásokat használhassák és nyújthassák; valamint

(b) az általuk választott eszközöket használják, feltéve, hogy az ilyen eszközök nem veszélyeztetik más eszközök, a hálózat vagy a hálózaton keresztül nyújtott szolgáltatások biztonságát.

2. Az egyértelműség érdekében: e cikk egyetlen rendelkezése sem akadályozza a Feleket abban, hogy a felhasználók online biztonságának védelme céljából intézkedéseket fogadjanak el.

SERVIN.5.34. cikk: Bizalmas adatkezelés

1. A Felek biztosítják, hogy azok a szolgáltatók, amelyek a SERVIN.5.24. cikk [Összekapcsolás], a SERVIN.5.25. cikk [Hozzáférés és felhasználás], a SERVIN.5.28. cikk [Összekapcsolás a vezető szolgáltatókkal] és a SERVIN.5.29. cikk [Hozzáférés a vezető szolgáltatók alapvető létesítményeihez] szerinti rendelkezések tárgyalása során információt szereznek egy másik szolgáltatótól, ezeket az információkat kizárólag arra a célra használják fel, amelyre azokat rendelkezésre bocsátották, és mindenkor tiszteletben tartják a továbbított vagy tárolt információk bizalmas jellegét.

2. A Felek biztosítják a nyilvános távközlési hálózatok vagy nyilvános távközlési szolgáltatások használata során továbbított közlemények és kapcsolódó forgalmi adatok bizalmas kezelését, azzal a feltétellel, hogy az e célból alkalmazott intézkedések nem jelentenek önkényes vagy indokolatlan megkülönböztetést vagy a szolgáltatások kereskedelmének rejtett korlátozását.

SERVIN.5.35. cikk: Külföldi tőkerészesedés

A letelepedés útján történő távközlésihálózat-üzemeltetés vagy távközlési szolgáltatásnyújtás tekintetében és a SERVIN.2.7. cikk [Nem megfelelő intézkedések és kivételek] ellenére a Felek nem írhatnak elő közös vállalkozásra vonatkozó követelményeket, illetve nem korlátozhatják a külföldi tőke részesedését a külföldi részesedés maximális százalékos korlátja vagy az egyedi vagy összesített külföldi befektetések összértéke tekintetében.

SERVIN.5.36. cikk: Nemzetközi barangolási szolgáltatások²⁸

1. A Felek törekednek arra, hogy együttműködjenek a nemzetközi mobil barangolási szolgáltatások átlátható és észszerű díjszabásának oly módon történő előmozdításában, amely elősegítheti a Felek közötti kereskedelem növekedését és a fogyasztók jólétének fokozását.

2. A Felek dönthetnek úgy, hogy lépéseket tesznek a nemzetközi mobilbarangolási díjak és a barangolási szolgáltatások technológiai alternatívái átláthatóságának és versenyének fokozására, például a következők révén:

(a) annak biztosítása, hogy a végfelhasználók könnyen hozzáférjenek a kiskereskedelmi díjakra vonatkozó információkhoz; valamint

(b) a barangolás technológiai alternatíváinak használatát gátló akadályok minimálisra csökkentése, amelynek során a végfelhasználók a többi Fél területéről történő beutazásukkor a választásuk szerinti eszköz segítségével hozzáférhetnek a távközlési szolgáltatásokhoz.

3. A Felek ösztönzik a területükön működő nyilvános távközlési szolgáltatásokat nyújtó szolgáltatókat arra, hogy a másik Fél területének meglátogatása során nyilvánosan hozzáférhetővé tegyék a végfelhasználóknak kínált hang-, adat- és szöveges üzenetekre vonatkozó nemzetközi barangolási szolgáltatások esetében alkalmazott lakossági díjszabásra vonatkozó információkat.

4. E cikk egyetlen rendelkezése sem kötelezi a Feleket a nemzetközi barangolási szolgáltatásokra vonatkozó díjak vagy feltételek szabályozására.

²⁸ E cikk nem vonatkozik az Európai Unión belüli barangolási szolgáltatásokra, amelyek a nyilvános távközlési szolgáltatók közötti kereskedelmi megállapodás alapján biztosított kereskedelmi célú mobil szolgáltatások, amelyek lehetővé teszik a végfelhasználók számára, hogy valamely tagállamban a saját mobiltelefon-készüléküket vagy más eszközt használjanak hang-, adatátviteli vagy üzenetküldő szolgáltatásokhoz, amikor azokon a területeken kívül tartózkodnak, amelyeken a végfelhasználó saját nyilvános távközlési hálózata található.

5. szakasz: Pénzügyi szolgáltatások

SERVIN.5.37. cikk: Hatály

1. A Felek pénzügyi szolgáltatások nyújtását érintő intézkedéseire e cím 1., 2., 3. és 4. fejezete és e fejezet 1. és 2. szakasza mellett ezt a szakaszt is alkalmazni kell
2. E szakasz alkalmazásában a SERVIN.1.2. cikk [Fogalommeghatározások] f) pontja szerinti „az államhatalom gyakorlása során végzett tevékenységek” a következőket jelentik²⁹:
 - (a) a monetáris és árfolyam-politika végrehajtása során a központi bank vagy a monetáris hatóság vagy más közigazgatási intézmény által kifejtett tevékenység;
 - (b) jogszabály által szabályozott társadalombiztosítási rendszer vagy állami nyugdíjrendszer részét képező tevékenységek; valamint
 - (c) a Felek vagy közigazgatási intézményei megrendelésére, illetve garanciája mellett vagy forrásaiból végzett egyéb tevékenységek.
3. A SERVIN.1.2. cikk [Fogalommeghatározások] f) pontjának e szakaszra történő alkalmazása céljából, ha valamely Fél engedélyezi, hogy pénzügyi szolgáltatói a (2) bekezdés b) vagy c) pontjában említett tevékenységek bármelyikét közigazgatási intézménnyel vagy pénzügyi szolgáltatóval versengve végezzék, „az államhatalom gyakorlása során végzett tevékenységek” nem foglalják magukban ezeket a tevékenységeket.
4. A SERVIN.1.2. cikk [Fogalommeghatározások] a) pontja nem alkalmazandó az e szakasz hatálya alá tartozó szolgáltatásokra.

SERVIN.5.38. cikk: Fogalommeghatározások

E cím alkalmazásában:

- (a) „pénzügyi szolgáltatás”: olyan pénzügyi természetű szolgáltatás, amelyet a Fél pénzügyi szolgáltatója nyújt, és amely az alábbi tevékenységekre terjed ki:
 - (i) biztosítási és biztosítással összefüggő szolgáltatások
 - (A) közvetlen biztosítás (ideértve az együttbiztosítást):
 - (aa) életbiztosítás;
 - (bb) nem-életbiztosítás;
 - (B) viszontbiztosítás és továbbengedményezés;
 - (C) biztosítási közvetítés, úgymint alkuszi és ügynöki tevékenység; valamint

²⁹ Az egyértelműség érdekében: ez a módosítás a SERVIN.1.2. cikk [Fogalommeghatározások] f) pontja szerinti „az államhatalom gyakorlása során végzett tevékenységek” fogalommal azonos módon a SERVIN.1.2. cikk [Fogalommeghatározások] o) pontja szerinti „az államhatalom gyakorlása során nyújtott szolgáltatások” fogalomra is alkalmazandó.

- (D) kiegészítő biztosítási szolgáltatások, például tanácsadás, biztosításmatematika, kockázatértékelés és kárrendezési szolgáltatások;
- (ii) banki és egyéb pénzügyi szolgáltatások (a biztosítás kivételével):
- (A) lakossági betét és más visszafizetendő pénzeszközök elfogadása;
 - (B) mindenfajta hitelezés, ideértve a fogyasztási hiteleket, jelzáloghitelt, hitelfaktorálást és a kereskedelmi ügyletek finanszírozását;
 - (C) pénzügyi lízing;
 - (D) minden fizetési és pénzáttalási szolgáltatás, ideértve a hitel-, terhelési és betéti kártyákat, utazási csekket, banki váltókat;
 - (E) garanciák és kötelezettségvállalások;
 - (F) saját vagy az ügyfél számlájára folytatott kereskedés, ideértve a tőzsdei, a tőzsdén kívüli vagy egyéb módozatokat, az alábbiakra vonatkozóan:
 - (aa) pénzügyi eszközök (ideértve a csekket, váltót és letéti jegyeket);
 - (bb) deviza;
 - (cc) származtatott termékek, ideértve egyebek mellett a határidős és opciós szerződéseket;
 - (dd) árfolyam- és kamatlábeszközök, ideértve az olyan termékeket, mint a swapügyletek és a határidős devizaárfolyam-megállapodások;
 - (ee) átruházható értékpapírok; valamint
 - (ff) egyéb átruházható instrumentumok és pénzügyi eszközök, a veretlen aranyat is beleértve;
 - (G) mindenfajta értékpapír kibocsátásában való részvétel, ideértve a jegyzési garanciavállalást és kibocsátói tevékenységet (nyilvánosan és zárt körben egyaránt) és az ilyen kibocsátásokkal összefüggő szolgáltatások nyújtását;
 - (H) pénzügyi tevékenység;
 - (I) vagyonkezelés, úgymint készpénz- vagy portfóliókezelés, a közös befektetések minden formájának szervezése, nyugdíjalap-kezelés, vagyonkezelői és letéti szolgáltatások;
 - (J) pénzügyi eszközök elszámolásával és kiegyenlítésével összefüggő szolgáltatások, ideértve az értékpapírokat, a származtatott termékeket és egyéb forgatható értékpapírokat;
 - (K) pénzügyi információk nyújtása és továbbítása, pénzügyi adatfeldolgozás és ezzel kapcsolatos szoftverek; valamint

- (L) tanácsadás, közvetítés és más kiegészítő pénzügyi szolgáltatások az A)–K) pontban felsorolt tevékenységek vonatkozásában, ideértve a hitelreferenciát és -elemzést, a befektetési és portfólió kutatást és -tanácsadást, a felvásárlással, illetve vállalkozási szerkezetátalakítással és stratégiával összefüggő tanácsadást;
- (b) „pénzügyi szolgáltató”: valamely Fél olyan természetes vagy jogi személye, aki/amely pénzügyi szolgáltatást nyújt vagy kíván nyújtani, ide nem értve a közigazgatási intézményeket;
- (c) „új pénzügyi szolgáltatás”: olyan pénzügyi jellegű szolgáltatás, ideértve a meglévő és új termékekkel kapcsolatos szolgáltatásokat vagy a termék forgalmazásának módját, amelyet a Fél területén egyik pénzügyi szolgáltató sem nyújt, de a másik Fél területén igénybe vehető;
- (d) „közigazgatási intézmény”:
- (i) valamely Fél kormányzata, központi bankja, monetáris hatósága vagy olyan szerv, amely a Fél tulajdonában vagy ellenőrzése alatt áll és elsősorban kormányzati funkciók vagy kormányzati célú tevékenységek végrehajtásával foglalkozik, kivéve azokat a szervezeteket, amelyek elsősorban kereskedelmi alapon nyújtanak pénzügyi szolgáltatásokat; vagy
 - (ii) szokásosan a központi bank vagy más monetáris hatóság egyes feladatait ellátó magánszervezet, e feladatkör gyakorlása tekintetében;
- (e) „ön szabályozó szervezet”: bármilyen olyan nem kormányzati szervezet, többek között értékpapír- vagy határidős tőzsde vagy piac, elszámoló ügynökség vagy más szervezet, illetve egyesület, amely saját jogú, vagy adott esetben központi kormány, regionális vagy helyi önkormányzatok vagy hatóságok által átruházott szabályozó vagy felügyeleti jogkört gyakorol a pénzügyi szolgáltatók felett.

SERVIN.5.39. cikk: Prudenciális kivételek

1. E megállapodás egyetlen rendelkezése sem értelmezhető úgy, hogy az akadályozza bármelyik Felet abban, hogy prudenciális okokból³⁰ intézkedéseket fogadjon el vagy tartson fenn az alábbiak érdekében:

- (a) a beruházók, betétesek, kötvénytulajdonosok vagy olyan személyek védelme érdekében, akiknek valamely pénzügyi szolgáltató bizalmi kötelezettséggel tartozik; vagy
- (b) a Fél pénzügyi rendszere integritásának és stabilitásának biztosítása érdekében.

2. Amennyiben az ilyen intézkedések nem felelnek meg e megállapodás rendelkezéseinek, azok nem használhatók fel eszközként arra, hogy a Fél elkerülje az e megállapodás értelmében vállalt kötelezettségeinek vagy kötelelességeinek teljesítését.

SERVIN.5.40. cikk: Bizalmas információk

³⁰ Az egyértelműség érdekében: ez nem akadályozza a Feleket abban, hogy a területükön a másik Fél jogi személyei által létesített fióktelepekkel kapcsolatban prudenciális okból intézkedéseket hozzanak vagy tartsanak fenn.

A harmadik rész [Bűnüldözési és igazságügyi együttműködés] sérelme nélkül e megállapodás egyetlen rendelkezése sem értelmezhető úgy, hogy az előírja a Fél részére az egyedi fogyasztóinak ügyeire és számlájára vonatkozó információk, illetve a közigazgatási intézmények birtokában lévő más bizalmas vagy tulajdonosi információk nyilvánosságra hozatalát.

SERVIN.5.41. cikk: Nemzetközi standardok

A Felek minden tőlük telhetőt megtesznek annak biztosítása érdekében, hogy területükön végrehajtsák és alkalmazzák a pénzügyi szolgáltatási ágazatban a szabályozásra és felügyeletre, a pénzmosás és a terrorizmus finanszírozása elleni küzdelemre, valamint az adókijátszás és adókikerülés elleni küzdelemre vonatkozó, nemzetközileg elfogadott standardokat. Ilyen nemzetközileg elfogadott standardok többek között által elfogadott normák: a G20-ak, a Pénzügyi Stabilitási Tanács (FSB), a Bázeli Bankfelügyeleti Bizottság (BCBS), különösen annak „A hatékony bankfelügyelet alapelvei”, a Biztosítá felügyelők Nemzetközi Szövetsége (IAIS), különösen annak „Biztosítási alapelvei”, az Értékpapír-felügyelet Nemzetközi Szervezete (IOSCO), különösen annak „Az értékpapír-szabályozás célkitűzései és elvei”, a Pénzügyi Akció Munkacsoport (FATF), valamint a Gazdasági Együttműködési és Fejlesztési Szervezet adóügyi átláthatósággal és információcserével foglalkozó globális fóruma.

SERVIN.5.42. cikk: Valamely Fél területén megjelenő új pénzügyi szolgáltatások

1. A Felek lehetővé teszik a másik Fél területükön letelepedett pénzügyi szolgáltatói számára olyan új pénzügyi szolgáltatás nyújtását, amelyeket a Fél – hasonló körülmények esetén – nemzeti joga értelmében a saját pénzügyi szolgáltatói számára engedélyezne, feltéve, hogy az új pénzügyi szolgáltatás bevezetése nem teszi szükségessé új jogszabály elfogadását vagy fennálló jogszabály módosítását. Ez nem vonatkozik a másik Félnek az egyik Fél területén letelepedett fióktelepeire.
2. A Fél meghatározhatja azt az intézményi és jogi formát, amelynek keretében a szolgáltatás nyújtható, és engedélykötelessé teheti a szolgáltatásnyújtást. Amennyiben előírnak ilyen engedélyt, arról elfogadható időn belül határozatot kell hozni, és az engedély kizárólag prudenciális okokból utasítható el.

SERVIN.5.43. cikk: Önszabályozó szervezetek

Amennyiben valamelyik Fél bármely önszabályozó szervezetben való tagságot, részvételt vagy ahhoz való hozzáférést ír elő annak érdekében, hogy a másik Fél pénzügyi szolgáltatói a területén pénzügyi szolgáltatásokat nyújthassanak, az adott Fél biztosítja, hogy az adott önszabályozó szervezet teljesítse a SERVIN.2.3 cikk [Nemzeti elbánás], a SERVIN.2.4. cikk [Legnagyobb kedvezményes elbánás], valamint a 3.4. cikk [Nemzeti elbánás] és a 3.5. cikk [Legnagyobb kedvezményes elbánás] szerinti kötelezettségeket.

SERVIN.5.44. cikk: Elszámolási és fizetési rendszerek

A Felek egy másik Fél területükön letelepedett pénzügyi szolgáltatói számára a nemzeti elbánást biztosító feltételekkel azonos feltételek mellett kötelesek hozzáférést biztosítani a közigazgatási intézmények által működtetett fizetési és elszámolási rendszerekhez, valamint a szokásos üzleti életben rendszeren elérhető hivatalos finanszírozási és refinanszírozási lehetőségekhez. E cikk nem biztosít hozzáférést a Fél végső hitelezői forrásaihoz.

6. szakasz: Nemzetközi tengeri szállítási szolgáltatások

SERVIN.5.45. cikk: Hatály és fogalom meghatározások

1. A Felek nemzetközi tengeri szállítási szolgáltatások nyújtását érintő intézkedéseire az 1., 2., 3. és 4. fejezet és e fejezet 1. szakasza mellett ezt a szakaszt is alkalmazni kell.
2. E szakasz, valamint e cím 1., 2., 3. és 4. fejezete alkalmazásában:
 - (a) „nemzetközi tengeri szállítási szolgáltatások”: utasok vagy áruk tengerjáró hajókon történő szállítása az egyik Fél kikötője és a másik Fél vagy egy harmadik ország kikötője között, vagy különböző tagállamok kikötői között, beleértve az egyéb szállítási szolgáltatások nyújtóival való közvetlen szerződéskötést is, azzal a céllal, hogy a háztól házig történő vagy multimodális szállítási műveletekre egyetlen fuvarokmány alapján kerüljön sor; nem tartozik azonban ide az ilyen egyéb szállítási szolgáltatások nyújtásának joga;
 - (b) „»háztól házig« típusú vagy multimodális szállítási művelet”: egyetlen fuvarokmány szerinti teherszállítás, amely egynél több szállítási módszert vesz igénybe, és amely nemzetközi tengeri szállítást is magában foglal;
 - (c) „nemzetközi teheráru”: az egyik Fél kikötője és a másik Fél vagy egy harmadik ország kikötője között, vagy különböző tagállamok kikötői között szállított teheráru;
 - (d) „kiegészítő tengerészeti szolgáltatás”: rakománykezelési szolgáltatások tengeri szállításnál, vámkezelési szolgáltatások, konténerállomás és -lerakatszolgáltatás, kereskedelmi hajózási képviselő és tengeri szállítmányozási szolgáltatások;
 - (e) „tengeri rakománykezelési szolgáltatások”: a rakodási munkálatokat végző vállalatok tevékenységei, ideértve a terminálok üzemeltetését; nem tartoznak azonban ide a dokkmunkások közvetlen tevékenységei, amennyiben az ilyen munkaerő szervezése a rakodási munkálatokat végző vagy a terminált üzemeltető vállalattól függetlenül történik; az érintett tevékenységek magukban foglalják az alábbiak megszervezését és felügyeletét:
 - (i) a teheráru ki- vagy berakodása a hajóról, illetve a hajóra;
 - (ii) a teheráru rögzítése vagy a teheráru rögzítésének kioldása; valamint
 - (iii) a teheráru fogadása vagy célba juttatása, valamint megóvása a szállítás előtt vagy a kirakodás után;
 - (f) „vámkezelési szolgáltatások”: olyan tevékenység, amely az importtal, az exporttal és a tranzitáruval kapcsolatos vám eljárások másik fél érdekében történő lefolytatását jelenti, függetlenül attól, hogy ez a szolgáltató fő tevékenysége, vagy a fő tevékenység szokásos kiegészítése-e;
 - (g) „konténerállomás- és lerakatszolgáltatás”: a konténerek tárolásából, feltöltéséből, kirakásából vagy javításából, valamint a konténerek szállítás céljából történő rendelkezésre bocsátásából álló tevékenységek, akár a kikötő területén, akár a szárazföldön;
 - (h) „kereskedelmi hajózási képviselő”: olyan tevékenység, amelynek során az ügynök az adott földrajzi területen egy vagy több hajójárat vagy hajózási társaság érdekeit képviseli az alábbi célokból:
 - (i) tengerhajózás és járulékos szolgáltatásainak marketingje és értékesítése, az árajánlatadástól a számlázásig, a társaságok nevében hajóraklevél kibocsátása, a

szükséges vonatkozó szolgáltatások beszerzése és továbbértékesítése, okmányok elkészítése, üzleti információk rendelkezésre bocsátása; valamint

- (ii) eljárás a hajó kikötését szervező társaságok nevében, hajó beérkezésének szervezése, szükség esetén teheráru átvétele;
- (i) „átrakodási szolgáltatások”: nemzetközi teheráru tengeren történő elő- vagy továbbszállítása, konténerek, osztott ömlesztett és száraz vagy folyékony ömlesztett szállítmány formájában, az egyik Fél területén található kikötők között, feltéve, hogy az ilyen nemzetközi teheráru „úton” van, azaz az adott Fél területén kívül található rendeltetési helyre irányul, vagy a szállítmány kikötőjéből érkezik;
- (j) „szállítmányozási szolgáltatások”: olyan tevékenységek, amelyek során a szolgáltató a megbízó nevében megszervezi és felügyeli a szállítmányt, intézkedik a fuvarozóeszköz ügyében, és kapcsolódó szolgáltatásokat vásárol, elkészíti az okmányokat és megadja a szükséges üzleti információkat;
- (k) „kikötői szolgáltatások”: a kikötőt üzemeltető szerv, annak alvállalkozói vagy más szolgáltatók által a tengeri kikötő területén belül vagy az e területhez vezető vízi úton nyújtott, teher- vagy személyszállítást támogató szolgáltatások. valamint
- (l) „tárolás, raktározás” a fagyasztott vagy hűtött áruk tárolása és a folyadékok vagy gázok ömlesztett tárolása és egyéb tárolási és raktározási szolgáltatások.

SERVIN.5.46. cikk: Kötelezettségek

1. A SERVIN.2.7. cikk [Nem megfelelő intézkedések és kivételek] és a SERVIN.3.6. cikk [Nem megfelelő intézkedések] szerinti nem megfelelő intézkedések vagy egyéb intézkedések sérelme nélkül a Felek kereskedelmi és megkülönböztetésmentes alapon érvényesítik a nemzetközi tengeri piacokhoz és kereskedelemhez való korlátlan hozzáférés elvét az alábbiak révén:

- (a) a saját hajóik számára biztosítottnál nem kevésbé kedvező elbánást biztosítanak a másik Fél lobogója alatt közlekedő vagy a másik Fél szolgáltatója által üzemeltetett hajók számára, többek között az alábbiak tekintetében:
 - (i) a kikötők megközelítése;
 - (ii) a kikötői infrastruktúra igénybevétele;
 - (iii) a kiegészítő tengerészeti szolgáltatások igénybevétele; valamint
 - (iv) vámlétesítmények, horgonyzóhelyek és be- és kirakodásra szolgáló létesítmények kijelölése; beleértve a kapcsolódó díjakat és terheket;
- (b) észszerű és a saját szolgáltatóikra vagy hajóikra, illetve harmadik országok hajóira vagy szolgáltatóira alkalmazandó feltételeknél nem kevésbé kedvező feltételek mellett (beleértve a díjakat és terheket, a nyújtandó szolgáltatás jellemzőit és minőségét) a másik Fél nemzetközi tengeri szállítási szolgáltatóinak rendelkezésére bocsátják a következő kikötői szolgáltatásokat: révkalauzolás, vontatás és vontató biztosítása, élelmiszer-, üzemanyag- és vízellátás, hulladékgyűjtés és ballaszt hulladékeltávolítás, révkapitányi szolgáltatások, navigációs segítség, vészhelyzeti javító berendezések, horgonyzási, parthoz állási, kikötési és elkötési

szolgáltatások a hajó üzemeltetéséhez szükséges parti üzemeltetési szolgáltatások, beleértve a távközlés, víz és elektromos energia biztosítását;

- (c) engedélyezik, hogy a másik Fél nemzetközi tengeri szállítási szolgáltatói – adott esetben az illetékes hatóság engedélyével – az Egyesült Királyság kikötői vagy valamely tagállam kikötői között olyan üres konténereket helyezzenek át, amelyeket nem ellenérték fejében szállítanak teherárúként; valamint
- (d) engedélyezik a másik Fél nemzetközi tengeri szállítási szolgáltatói számára, hogy – adott esetben az illetékes hatóság engedélyével – átrakodási szolgáltatásokat nyújtsanak az Egyesült Királyság kikötői vagy valamely tagállam kikötői között.

2. Az (1) bekezdésben említett alapelv alkalmazása során a Felek:

- (a) nem foglalnak a harmadik országokkal jövőben kötendő, nemzetközi tengeri szállítási szolgáltatásokról – köztük a száraz és a folyékony ömlesztett rakomány menetrendszerinti kereskedelméről – szóló kétoldalú megállapodásokba rakománymegosztási záradékot, elfogadható időn belül megszüntetik az ilyen tárgyú rakománymegosztási rendelkezéseket, amennyiben azok korábbi megállapodásokból kifolyólag még fennállnak;
- (b) nem fogadnak el és nem tartanak fenn olyan intézkedést, amely egy nemzetközi szállítmány egésze vagy egy része vonatkozásában előírja, hogy az kizárólag a Félnél nyilvántartásba vett vagy a Fél természetes személyeinek tulajdonában vagy ellenőrzése alatt álló hajókkal szállítható;
- (c) eltörlik az olyan egyoldalú intézkedéseket és igazgatási, technikai és más jellegű akadályokat és tartózkodnak olyan egyoldalú intézkedések és igazgatási, technikai és más jellegű akadályok bevezetésétől, amelyek burkolt módon korlátozhatják vagy diszkriminatív módon befolyásolhatják a nemzetközi tengeri szállítási szolgáltatások szabad nyújtását; valamint
- (d) nem akadályozzák a másik Fél nemzetközi tengeri szállítási szolgáltatóit a más szállítási szolgáltatókkal való, „háztól házig” típusú vagy multimodális szállítási művelet céljából történő közvetlen szerződéskötésben.

7. szakasz: Jogi szolgáltatások

SERVIN.5.47. cikk: Hatály

- 1. A Felek meghatározott jogi szolgáltatások nyújtását érintő intézkedéseire e cím 1., 2., 3. és 4. fejezete, valamint e fejezet 1. és 2. szakasza mellett ezt a szakaszt is alkalmazni kell.
- 2. E szakasz egyetlen rendelkezése sem érinti egyik Fél jogát sem arra, hogy területén megkülönböztetésmentes módon szabályozza és felügyelje a meghatározott jogi szolgáltatások nyújtását.

SERVIN.5.48. cikk: Fogalommeghatározások

E szakasz alkalmazásában:

- (a) „meghatározott jogi szolgáltatások”: olyan jogi szolgáltatások, amelyek a saját ország joghatósága szerinti joggal és a nemzetközi közjoggal kapcsolatosak, ide nem értve az uniós jogot;
- (b) „a saját ország joghatósága”: a tagállamnak vagy az Egyesült Királyságnak a joghatósága (vagy joghatóságának egy része), amely alatt az ügyvéd a saját ország joghatósága szerinti szakmai

- címét megszerezte, vagy ha az ügyvéd egynél több joghatóság alatt szerzett szakmai címet, akkor e joghatóságok bármelyike;
- (c) „a saját ország joghatóságának joga”: az ügyvéd saját országának joghatósága szerinti jog³¹.
- (d) „a saját ország joghatósága szerinti szakmai cím”:
- (i) uniós ügyvéd esetében a valamely tagállamban szerzett, az adott tagállamban jogi szolgáltatás nyújtására feljogosító szakmai cím; vagy
 - (ii) az Egyesült Királyság ügyvédje esetében az „advocate”, a „barrister” vagy a „solicitor” cím, amelyek jogi szolgáltatások nyújtására hatalmaznak fel az Egyesült Királyság joghatósága alá tartozó terület bármely részén;
- (e) „ügyvéd”:
- (i) az Unió olyan természetes személye, aki valamely tagállamban engedéllyel rendelkezik arra, hogy saját országának joghatósága szerinti szakmai címe alatt jogi szolgáltatásokat nyújtson; vagy
 - (ii) az Egyesült Királyság olyan természetes személye, aki engedéllyel rendelkezik arra, hogy az Egyesült Királyság joghatósága alá tartozó terület bármely részén a saját joghatósága szerinti szakmai cím alatt jogi szolgáltatásokat nyújtson;
- (f) „a másik Fél ügyvédje”:
- (i) amennyiben a „másik Fél” az Unió, az e) pont i. alpontja szerinti ügyvéd; vagy
 - (ii) amennyiben a „másik Fél” az Egyesült Királyság, az e) pont ii. alpontja szerinti ügyvéd; valamint
- (g) „jogi szolgáltatások”: a következő szolgáltatások:
- (i) jogi tanácsadási szolgáltatások; valamint
 - (ii) választottbírói, békéltetési és közvetítési szolgáltatások (kivéve azonban, ha ezeket a szolgáltatásokat a SERVIN 4.1. cikkben [Hatály és fogalommeghatározások] meghatározott természetes személyek nyújtják³²).

A „jogi szolgáltatások” nem foglalják magukban a valamely Fél közigazgatási szervei, bíróságai és más, szabályszerűen létrehozott hivatalos bírósági szervei előtti jogi képviseletet, az igazságszolgáltatás működtetése terén közfeladatok ellátásával megbízott jogi szakemberek, például közjegyzők, bírósági végrehajtók („huissiers de justice”) vagy más közhivatalnokok („officiers publics et ministériels”) által nyújtott jogi tanácsadási és jogi felhatalmazási,

³¹ Az egyértelműség érdekében: e cím alkalmazásában az uniós jog a SERVIN 5.48. cikk [Fogalommeghatározások] e) pontjának i. alpontjában említett ügyvédek saját országának joghatósága szerinti jog részét képezi;

³² „Jogi választottbírói, békéltetési és közvetítési szolgáltatások”: a választottbíró, békéltető vagy közvetítő elé terjesztendő dokumentumok előkészítése és megjelenése a jog alkalmazását és értelmezését érintő vitákban. Nem foglalják magukban az olyan vitában nyújtott választottbírói, békéltetési és közvetítési szolgáltatásokat, amelyek jogszabály alkalmazását és értelmezését nem érintik – ezek a vállalatirányítási tanácsadáshoz kapcsolódó szolgáltatások körébe tartoznak. Nem foglalják magukban a választottbírói, békéltetési vagy közvetítési tevékenység végzését sem. A nemzetközi választottbírói, békéltetési vagy közvetítési szolgáltatások, mint kategória, ugyanezeket a szolgáltatásokat jelentik olyan jogvitában, amely két vagy több országból származó feleket érint.

dokumentációs és hitelesítési szolgáltatásokat, valamint a hivatalos kormányaktus útján kinevezett bírósági végrehajtók által nyújtott szolgáltatásokat.

SERVIN.5.49. cikk: Kötelezettségek

1. A Felek lehetővé teszik a másik Fél ügyvédje számára, hogy az a területükön az ügyvéd saját joghatósága szerinti szakmai címe alatt meghatározott jogi szolgáltatásokat nyújtson a SERVIN 2.2. cikk [Piacra jutás], a SERVIN 2.3. cikk [Nemzeti elbánás], a SERVIN 3.2. cikk [Piacra jutás], a SERVIN 3.4. cikk [Nemzeti elbánás] és a SERVIN.4.4. cikk [Szerződéses szolgáltatók és független szakemberek] rendelkezéseinek megfelelően.
2. Amennyiben valamely Fél (a fogadó ország joghatósága) a másik Fél ügyvédje számára meghatározott jogi szolgáltatások (1) bekezdés szerinti nyújtására vonatkozó feltételként előírja a területén történő nyilvántartásba vételt, e nyilvántartásba vételre vonatkozó követelmények és eljárás nem lehetnek:
 - (a) kevésbé kedvezőek, mint azok, amelyek harmadik országbeli olyan természetes személyre vonatkoznak, aki a fogadó ország joghatósága alá tartozó területen a harmadik országbeli szakmai címe alapján harmadik ország jogával vagy a nemzetközi közjoggal kapcsolatos jogi szolgáltatásokat nyújt; valamint
 - (b) nem eredményezhetnek olyan követelményt, és nem lehetnek egyenértékűek azzal, hogy a fogadó ország joghatósága szerinti jogi szakma gyakorlásához szükséges képesítést vagy engedélyt kell szerezni.
3. A meghatározott jogi szolgáltatások (1) bekezdés szerinti, letelepedés útján történő nyújtására a (4) bekezdés rendelkezései alkalmazandók.
4. A Felek lehetővé teszik a másik Fél jogi személyei számára, hogy azok fióktelepet hozzanak létre a területükön, amelynek révén meghatározott jogi szolgáltatásokat³³ nyújtanak az (1) bekezdés rendelkezései szerint az e cím 2. fejezetében [Beruházások liberalizálása] foglalt feltételekkel összhangban, és azok teljesülése esetén. Ez nem érinti azokat a követelményeket, amelyek értelmében valamely jogi személy részvényesei, tulajdonosai, partnerei vagy vezetői bizonyos százalékának adott képesítéssel kell rendelkeznie vagy adott szakmát – például ügyvéd vagy könyvelő – kell gyakorolnia.

SERVIN.5.50. cikk: Nem megfelelő intézkedések

1. Az 5.49. cikk [Kötelezettségek] nem alkalmazandó a következőkre:
 - (a) valamely Fél bármely meglévő nem megfelelő intézkedése az alábbiak szintjén:
 - (i) az Unió esetében:
 - (A) az Unió, az Uniónak a SERVIN-1. mellékletben [Meglévő intézkedések] található jegyzékében foglaltak szerint;
 - (B) valamely tagállam központi kormányzata, az Uniónak a SERVIN-1. mellékletben [Meglévő intézkedések] található jegyzékében foglaltak szerint;

³³ Az egyértelműség érdekében: e bekezdés alkalmazásában a „meghatározott jogi szolgáltatások” az Unióban nyújtott szolgáltatások esetében az Egyesült Királyság jogával vagy annak bármely részével és a nemzetközi közjoggal (ide nem értve az uniós jogot) kapcsolatos jogi szolgáltatásokat, az Egyesült Királyságban nyújtott szolgáltatások esetében pedig a tagállamok jogával (ideértve az uniós jogot is) és a nemzetközi közjoggal (beleértve az uniós jogot is) kapcsolatos jogi szolgáltatásokat jelenti.

- (C) valamely tagállam regionális önkormányzata, az Uniónak a SERVIN-1. mellékletben [Meglévő intézkedések] található jegyzékében foglaltak szerint; vagy
- (D) a C) pontban említettektől eltérő helyi önkormányzat; valamint

(ii) az Egyesült Királyság esetében:

- (A) a központi kormányzat, az Egyesült Királyságnak a SERVIN-1. mellékletben [Meglévő intézkedések] található jegyzékében foglaltak szerint;
- (B) regionális önkormányzat, az Egyesült Királyságnak a SERVIN-1. mellékletben [Meglévő intézkedések] található jegyzékében foglaltak szerint; vagy
- (C) helyi önkormányzat;

- (b) az a) pontban említett nem megfelelő intézkedés folytatása vagy azonnali megújítása; vagy
- (c) az a) és a b) pontban említett bármely nem megfelelő intézkedés módosítása annyiban, amennyiben az nem csökkenti az intézkedésnek a SERVIN.5.49. cikknek [Kötelezettségek] való, közvetlenül a módosítás előtt fennálló megfelelőségét.

2. A SERVIN.5.49. cikk [Kötelezettségek] nem alkalmazandó a Felek olyan intézkedéseire, amelyek összhangban vannak a SERVIN-2. mellékletben [Jövőbeni intézkedések] felsorolt valamely ágazat, alágazat vagy tevékenység tekintetében meghatározott fenntartásokkal, feltételekkel vagy minősítésekkel.

3. Ezt a szakaszt a SERVIN-4. melléklet [Szerződéses szolgáltatók és független szakemberek] sérelme nélkül kell alkalmazni.

III. CÍM: DIGITÁLIS KERESKEDELEM

1. fejezet: Általános rendelkezések

DIGIT.1. cikk: Célkitűzés

E cím célja a digitális kereskedelem előmozdítása, az elektronikus úton folytatott kereskedelem indokolatlan akadályainak elhárítása, valamint a vállalkozások és fogyasztók számára egyaránt nyitott, biztonságos és megbízható online környezet biztosítása.

DIGIT.2. cikk: Hatály

- 1. E cím a Feleknek az elektronikus úton folytatott kereskedelemre irányuló intézkedéseire alkalmazandó.
- 2. E cím nem alkalmazandó az audiovizuális szolgáltatásokra.

DIGIT.3. cikk: Szabályozási jog

A Felek újlag megerősítik azon jogukat, hogy területükön belül szabályozási intézkedéseket hozzanak olyan legitim szakpolitikai célkitűzések megvalósítása érdekében, mint a népegészségügy, a szociális szolgáltatások, a közoktatás, a biztonság, a környezet – ideértve az éghajlatváltozást – és a közkereskedelmi védelme, a szociális vagy fogyasztóvédelem, a magánélet védelme és az adatvédelem vagy a kulturális sokféleség előmozdítása és védelme.

DIGIT.4. cikk: Kivételek

Az egyértelműség érdekében: e cím egyik rendelkezése sem tiltja a Felek számára, hogy a benne foglalt közérdeken alapuló indokokra való tekintettel az EXC.1 cikk [Általános kivételek], az EXC.4 cikk

[A biztonsággal kapcsolatos kivételek], valamint a SERVIN.5.39. cikk [Prudenciális kivételek] értelmében intézkedéseket fogadjanak el vagy tartsanak fenn.

DIGIT.5. cikk Fogalom meghatározások

1. E cím alkalmazásában az e tárgykör II. címének [Szolgáltatások és beruházások] SERVIN.1.2. cikkében [Fogalom meghatározások] található fogalom meghatározások irányadók.
2. E cím alkalmazásában:
 - (a) „fogyasztó”: bármely természetes személy, aki nem szakmai céllal nyilvános távközlési szolgáltatást vesz igénybe;
 - (b) „közvetlen üzletszerzési célú tájékoztatás”: a kereskedelmi reklámtevékenység bármely olyan formája, mellyel egy természetes vagy jogi személy nyilvános távközlési szolgáltatás felhasználásával üzletszerzési célú üzeneteket küld egy felhasználó számára – az elektronikus levelezés, a szöveges, illetve multimédiás üzenetek (SMS, illetve MMS) alkalmazása mindenképpen idetartozik;
 - (c) „elektronikus hitelesítés”: olyan elektronikus eljárás, mely lehetővé teszi:
 - (i) egy természetes vagy jogi személy elektronikus azonosítását, illetve
 - (ii) az elektronikus adatok eredetének és sértetlenségének megerősítését;
 - (d) „ajánlott elektronikus kézbesítési szolgáltatás”: olyan szolgáltatás, amely lehetővé teszi az adatok harmadik felek közötti, elektronikus úton való továbbítását, és bizonyítékot szolgáltat a továbbított adatok kezelésére vonatkozóan, beleértve az adatok küldésének és fogadásának igazolását is, és védi a továbbított adatokat az adatvesztés, az adatlopás, az adatkárosodás és a jogosulatlan adatmódosítás kockázata ellen;
 - (e) „elektronikus bélyegző”: olyan, jogi személy által alkalmazott elektronikus adat, amelyet más elektronikus adathoz csatolnak, illetve logikailag hozzárendelnek, hogy biztosítsák a kapcsolt adat eredetét és sértetlenségét;
 - (f) „elektronikus aláírás”: olyan elektronikus adat, amelyet más elektronikus adathoz csatolnak, illetve logikailag hozzárendelnek, és:
 - (i) melyet egy természetes személy arra használ, hogy elektronikus formában kifejezze egyetértését a kapcsolt adatban foglaltakkal; valamint
 - (ii) úgy csatolnak az elektronikus adathoz, hogy nyomon követhető legyen a kapcsolt adat minden későbbi megváltoztatása;
 - (g) „elektronikus időbélyegző”: olyan elektronikus adatok, amelyek más elektronikus adatokat egy adott időponthoz kötnék, és ezáltal igazolják, hogy az utóbbi adatok léteztek az adott időpontban;
 - (h) „bizalmi szolgáltatás”: olyan elektronikus szolgáltatás, mely magában foglalja:

- (i) elektronikus aláírások, elektronikus bélyegzők vagy elektronikus időbélyegzők, ajánlott elektronikus kézbesítési szolgáltatások, valamint az ilyen szolgáltatásokhoz kapcsolódó tanúsítványok létrehozását, ellenőrzését és érvényesítését;
 - (ii) weboldal-hitelesítő tanúsítványok létrehozását, ellenőrzését és érvényesítését; vagy
 - (iii) elektronikus aláírások, bélyegzők vagy az ilyen szolgáltatásokhoz kapcsolódó tanúsítványok megőrzését;
- (i) „kormányzati adat”: a kormányzat bármely szintje, valamint – a kormányzat bármely szintje által rájuk ruházott hatáskörök gyakorlásával összefüggésben – a nem kormányzati szervek tulajdonában vagy birtokában lévő adat;
 - (j) „nyilvános távközlési szolgáltatás”: minden olyan távközlési szolgáltatás, amelyet általában a nyilvánosság számára kínálnak;
 - (k) „felhasználó”: nyilvános távközlési szolgáltatást igénybe vevő természetes vagy jogi személy.

2. fejezet: Adatforgalom és a személyes adatok védelme

DIGIT.6. cikk: Határokon átívelő adatforgalom

1. A Felek a digitális gazdaságon belüli kereskedelem megkönnyítése érdekében vállalják a határokon átívelő adatforgalom biztosítását. Ebből a célból a Felek közötti határokon átívelő adatforgalmat egyik Fél sem korlátozza:

- (a) annak megkövetelésével, hogy a feldolgozás a Fél területén lévő informatikai berendezések vagy hálózati elemek segítségével történjen, ideértve a Fél területén tanúsított vagy jóváhagyott informatikai berendezések vagy hálózati elemek igénybevételének megkövetelését is;
- (b) annak megkövetelésével, hogy tárolás vagy feldolgozás céljából az adatok fizikailag a Fél területén legyenek;
- (c) a másik Fél területén végzett tárolás vagy feldolgozás megtiltásával; vagy
- (d) azzal, hogy a határon átívelő adattovábbítás feltételül szabja a Felek területén lévő informatikai berendezések vagy hálózati elemek igénybevételét vagy az adatoknak a Felek területén való fizikai jelenlétét.

2. A Felek e rendelkezés végrehajtását folyamatosan ellenőrzik, és eredményességét az e megállapodás hatálybalépésének napjától számított három éven belül értékelik. Mindegyik fél bármely időpontban javasolhatja a másik Félnek az (1) bekezdésben meghatározott korlátozáslista felülvizsgálatát. Ezt a kérést jóhiszeműen kell mérlegelni.

DIGIT.7. cikk: A személyes adatok és a magánélet védelme

1. A Felek elismerik, hogy a magánszemélyeknek joguk van személyes adataik és magánéletük védelméhez, és az ezzel kapcsolatos magas szintű normák elősegítik a digitális gazdaság iránti bizalmat és a kereskedelem fejlődését.

2. E megállapodás egyetlen rendelkezése sem akadályozza egyik Felet sem abban, hogy a személyes adatok és a magánélet védelme területén – akár a határokon átívelő adattovábbításokkal összefüggésben is – intézkedéseket hozzanak és tartsanak fenn, feltéve, hogy a Fél joga rendelkezik olyan eszközökről, amelyek a továbbított adatok védelmével kapcsolatos általános hatályú feltételekkel³⁴ lehetővé teszik az adattovábbítást.

3. Mindegyik Fél tájékoztatja a másik Felet minden általa elfogadott vagy fenntartott, a (2) bekezdés hatálya alá tartozó intézkedésről.

3. fejezet: Egyedi rendelkezések

DIGIT.8. cikk: Az elektronikus továbbításra kivetett vámok

1. Az elektronikus továbbítás e tárgykör II. címe [Szolgáltatások és beruházások] értelmében szolgáltatásnyújtásnak minősül.

2. A Felek nem vetnek ki vámot az elektronikus továbbításra.

DIGIT.9. cikk: Az előzetes engedélyezés hiányának elve

1. Egyik Fél sem köti előzetes engedélyhez az elektronikus úton folytatott szolgáltatásnyújtást azzal a kizárólagos indokkal, hogy a szolgáltatást online nyújtják, illetve nem hoz vagy tart fenn ezzel egyenértékű hatást kiváltó rendelkezést.

Online szolgáltatásnyújtásnak minősül, ha a szolgáltatásnyújtás elektronikus úton történik, a felek egyidejű jelenléte nélkül.

2. Az (1) bekezdés nem vonatkozik a távközlési szolgáltatásokra, a műsorszóró szolgáltatásra, a szerencsejáték-szolgáltatásokra, a jogi képviseleti szolgáltatásokra vagy a jegyzői, illetve azzal egyenértékű, közhatalom gyakorlásához közvetlenül és konkrétan kapcsolódó szolgáltatásokra.

DIGIT.10. cikk: Szerződések elektronikus úton történő megkötése

1. A Felek biztosítják az elektronikus úton történő szerződéskötés lehetőségét, valamint, hogy jogrendszerükben az elektronikus szerződések alkalmazásának ne legyenek jogi akadályai, illetve az ilyen szerződéseket ne lehessen azzal a kizárólagos indokkal joghatásuktól és érvényességüktől megfosztani, hogy azok elektronikus úton kötettek.

2. Az (1) bekezdés nem vonatkozik a következőkre:

- (a) műsorszóró szolgáltatások;
- (b) szerencsejáték-szolgáltatások;
- (c) jogi képviseleti szolgáltatások;

³⁴ Az egyértelműség érdekében: az „általános hatályú feltételek” olyan feltételek, amelyek objektív módon vannak megfogalmazva, és horizontálisan, meghatározatlan számú gazdasági szereplőre alkalmazandók, ennél fogva több különböző helyzetre és esetre vonatkoznak.

- (d) jegyzői, illetve azzal egyenértékű, közhatalom gyakorlásához közvetlenül és konkrétan kapcsolódó szolgáltatások;
- (e) tanú személyes jelenlétét igénylő szerződések;
- (f) olyan szerződések, amelyek ingatlanra vonatkozó jogokat keletkeztetnek vagy ruháznak át;
- (g) olyan szerződések, amelyek jogszabály alapján bíróságok, hatóságok vagy közhatalmat gyakorló szakmák közreműködését igénylik;
- (h) kezességi és ügyleti biztosítékról szóló szerződések, amelyeket szakmai vagy üzleti tevékenységi körükön kívül eljáró személyek kötöttek; vagy
- (i) családjog vagy öröklési jog által szabályozott szerződések.

DIGIT.11. cikk: Elektronikus hitelesítési és bizalmi szolgáltatások

1. Egyik Fél sem tagadja meg az elektronikus dokumentumok, elektronikus aláírások, elektronikus bélyegzők vagy elektronikus időbélyegzők, valamint ajánlott elektronikus kézbesítési szolgáltatás útján küldött, illetve fogadott elektronikus adatok joghatását és bírósági eljárásokban bizonyítékként való elfogadhatóságát kizárólag amiatt, hogy azok elektronikus formátumúak.
2. Egyik Fél sem fogad el vagy tart fenn olyan intézkedéseket, melyek:
 - (a) megtiltják az elektronikus tranzakcióban részt vevő felek számára, hogy kölcsönösen meghatározzák a tranzakciójukhoz szükséges megfelelő elektronikus hitelesítési módszereket; vagy
 - (b) megakadályozzák az elektronikus tranzakcióban részt vevő feleket abban, hogy bizonyítsák az igazságügyi és közigazgatási hatóságok felé, hogy a tranzakcióhoz használt elektronikus hitelesítés vagy elektronikus bizalmi szolgáltatás megfelel az alkalmazandó jogi követelményeknek.
3. A (2) bekezdés sérelme nélkül, bármelyik Fél megkövetelheti, hogy egy adott kategóriába tartozó tranzakció esetén alkalmazott elektronikus hitelesítést vagy bizalmi szolgáltatást a saját jogszabályaival összhangban akkreditált hatóság tanúsítsa, illetve, hogy azok megfeleljenek bizonyos teljesítménykövetelményeknek, melyeknek ugyanakkor objektívnek, átláthatónak és megkülönböztetéstől mentesnek kell lenniük, és csak az érintett kategóriájú tranzakciók konkrét jellemzőire vonatkozhatnak.

DIGIT.12. cikk: Forráskód átadása vagy hozzáférés a forráskódhoz

1. Egyik Fél sem követeli meg a másik Fél természetes vagy jogi személyének tulajdonában álló szoftver forráskódjának átadását vagy az ahhoz való hozzáférést.
2. Az egyértelműség érdekében:
 - (a) a DIGIT.4. cikkben [Kivételek] említett általános kivételek, biztonsággal kapcsolatos kivételek és prudenciális kivételek vonatkoznak az egyik Fél által tanúsítási eljárás keretében elfogadott vagy fenntartott intézkedésekre; valamint

- (b) e cikk (1) bekezdése nem alkalmazandó azokra az esetekre, amikor a másik Fél természetes vagy jogi személye üzleti alapon, önkéntesen adja át a forráskódot vagy biztosít ahhoz hozzáférést, mint például egy közbeszerzési ügylet vagy egy szabadon letárgyalt szerződés esetében.
3. E cikknek egyetlen rendelkezése sem érinti:
- (a) a bíróság (a közigazgatási bíróságot is ideértve) által előírt követelményt, valamint a versenyhatóság által a Fél versenyjogi előírásaival összhangban a verseny korlátozásának vagy torzulásának orvoslása céljával előírt követelményt;
- (b) a szabályozó szerv által valamelyik Félnek a felhasználók online biztonságának védelmére vonatkozó törvényi és rendeleti rendelkezései alapján előírt követelményt, a jogosulatlan adatközlést megakadályozni hivatott védintézkedések szabta keretek között;
- (c) a szellemi tulajdon-jogok oltalmát és érvényesítését; valamint
- (d) a Felek azon jogát, hogy a kormányzati beszerzésről szóló megállapodás (GPA) III. cikkével (amelyet e megállapodásba e tárgykör VI. címének [Közbeszerzés] PPROC.2. cikke [A kormányzati beszerzésről szóló megállapodás (GPA) egyes rendelkezéseinek e megállapodásba foglalása és a megállapodás hatálya alá tartozó beszerzések] foglal bele) összhangban intézkedéseket hozzanak.

DIGIT.13. cikk: Online fogyasztói bizalom

1. Elismerve az elektronikus kereskedelemben vetett fogyasztói bizalom erősítésének fontosságát, a Felek mindegyike intézkedéseket fogad el, illetve tart fenn az elektronikus kereskedelmi ügyletekben részt vevő fogyasztók hatékony védelmének biztosítása érdekében, ideértve többek között az olyan intézkedéseket, amelyek:
- (a) tiltják a félrevezető és csalárd kereskedelmi gyakorlatot;
- (b) kötelezik a beszállítókat és szolgáltatókat, hogy jóhiszeműen eljárva tisztességes kereskedelmi gyakorlatot folytassanak, ideértve annak tilalmát, hogy fogyasztóknak kényszerűen termékekért, illetve szolgáltatásokért díjat számítsanak fel;
- (c) kötelezik a beszállítókat és szolgáltatókat – ideértve azokat az eseteket is, amikor közvetítő szolgáltatókon keresztül tevékenykednek –, hogy nyújtsanak fogyasztóiknak világos és részletes tájékoztatást kiletükről, elérhetőségükről, az érintett ügyletről, ideértve az áru, illetve szolgáltatás főbb jellemzőit, valamint az összes alkalmazandó díjat magában foglaló teljes árat, valamint az alkalmazandó fogyasztói jogokat (közvetítő szolgáltatók esetében ez magában foglalja annak lehetővé tételét, hogy ezen információkat a beszállító, illetve szolgáltató közölje); valamint
- (d) jogaik sérülése esetére elérhetővé teszik a fogyasztók számára a jogorvoslat lehetőségét, ideértve a jogorvoslati jogot olyan esetekben, amikor a kifizetett terméket, illetve szolgáltatást nem a megállapodás szerint szállítják vagy nyújtják.
2. A Felek elismerik annak a fontosságát, hogy fogyasztóvédelmi ügynökségeiket vagy egyéb érintett szerveiket megfelelő végrehajtási hatáskörökkel ruházzák fel, és ezen ügynökségek együttműködjenek egymással, a fogyasztók védelme, valamint az online fogyasztói bizalom erősítése érdekében.

DIGIT.14. cikk: Kéretlen tájékoztatás közvetlen üzletszerzés céljából

1. A Felek mindegyike biztosítja a fogyasztók közvetlen üzletszerzési célú, kéretlen tájékoztatással szembeni hatékony védelmét.
2. A Felek mindegyike biztosítja, hogy a természetes személynek minősülő fogyasztók nem kapnak közvetlen üzletszerzési célú tájékoztatást, hacsak ehhez nem adták hozzájárulásukat az érintett Fél ilyen tájékoztatás fogadására vonatkozó jogszabályainak megfelelően.
3. A (2) bekezdés sérelme nélkül, minden Fél lehetővé teszi azon természetes vagy jogi személyek számára, akik a Fél jogszabályaiban meghatározott feltételekkel összhangban, termékértékesítéshez vagy szolgáltatásnyújtáshoz kapcsolódóan gyűjtötték felhasználók elérhetőségi adatait, hogy saját hasonló termékeikről vagy szolgáltatásaiukról ezen felhasználóknak közvetlen üzletszerzési célú tájékoztatást küldjenek.
4. A Felek gondoskodnak arról, hogy a közvetlen üzletszerzési célú tájékoztatások egyértelműen azonosíthatók legyenek, feltüntetve, hogy kinek a nevében küldték azokat, és tartalmazzák a szükséges információkat annak érdekében, hogy a felhasználók díjmentesen és bármikor kérhessék az üzenetküldés megszüntetését.
5. A Felek mindegyike elérhetővé teszi a felhasználók számára a jogorvoslat lehetőségét közvetlen üzletszerzési célú tájékoztatások azon szolgáltatóival szemben, melyek nem tesznek eleget az (1)–(4) bekezdés alapján elfogadott, illetve fenntartott intézkedéseknek.

DIGIT.15. cikk: Nyílt hozzáférésű kormányzati adatok

1. A Felek elismerik, hogy a kormányzati adatokhoz való nyílt hozzáférés és a kormányzati adatok felhasználása elősegíti a gazdasági és a társadalmi fejlődés, a versenyképesség, a termelékenység és az innováció élénkülését.
2. Annyiban, amennyiben valamelyik Fél úgy dönt, hogy meghatározott kormányzati adatokat nyilvánosan hozzáférhetővé tesz, az adott Fél a gyakorlati megvalósíthatóság szabta keretek között törekszik annak biztosítására, hogy az adatok:
 - (a) olyan formátumúak legyenek, amely lehetővé teszi a könnyű keresést, beolvasást, felhasználást, újrafelhasználást és újbóli terjesztést;
 - (b) géppel olvasható és térinformatikailag támogatott formátumúak legyenek;
 - (c) a lehető legnagyobb mértékben szabványosított leíró metaadatokat is tartalmazzanak;
 - (d) megbízható, felhasználóbarát és ingyenesen hozzáférhető alkalmazásprogramozási felületeken keresztül legyenek hozzáférhetőek;
 - (e) rendszeresen aktualizálva legyenek;
 - (f) az újrafelhasználás tekintetében ne essenek diszkriminatív vagy szükségtelenül korlátozó felhasználási feltételek alá; valamint
 - (g) a Felek személyesadat-védelmi szabályainak maradéktalan tiszteletben tartásával kerüljenek újrahasználat céljából rendelkezésre bocsátásra.

3. A Felek törekednek együttműködni egymással annak meghatározása céljából, hogy az egyes Felek – a közzektoron belüli felhasználáson túlmutatóan, az üzleti lehetőségek bővítése és új üzleti lehetőségek megteremtése érdekében – hogyan tudják bővíteni az adott Fél által nyilvánossá tett kormányzati adatokhoz való hozzáférést és ezen adatok felhasználását.

DIGIT.16. cikk: Együttműködés a digitális kereskedelemmel összefüggő szabályozási kérdésekben

1. A Felek információcserét folytatnak a digitális kereskedelemmel összefüggő szabályozási kérdésekben, és ennek keretében foglalkoznak a következőkkel:

- (a) a műszakilag átjárható bizalmi és hitelesítési szolgáltatások elismerése és elősegítése;
- (b) a direktmarketing-célú kommunikáció kezelése;
- (c) a fogyasztók védelme; valamint
- (d) minden más, a digitális kereskedelem fejlődése szempontjából releváns kérdés, beleértve a kialakulóban lévő technológiákat is.

2. Az (1) bekezdés nem alkalmazandó a Feleknek a személyes adatok és a magánélet védelmével kapcsolatos szabályaira és védintézkedéseire, ideértve a személyes adatok határokon átvitelő továbbításával kapcsolatosakat is.

DIGIT.17. cikk: Egyetértés a számítástechnikai szolgáltatásokról

1. A Felek egyetértenek abban, hogy a szolgáltatáskereskedelemnek és a beruházásoknak e tárgykör II. címével [Szolgáltatások és beruházások] összhangban történő liberalizációja céljából a következő szolgáltatásokat számítástechnikai és kapcsolódó szolgáltatásoknak tekintik, függetlenül attól, hogy nyújtásuk hálózaton – és különösen az interneten – keresztül történik-e:

- (a) tanácsadás, adaptálás, stratégia, elemzés, tervezés, specifikáció, kialakítás, fejlesztés, telepítés, implementáció, integráció, tesztelés, hibaelhárítás, frissítés, támogatás, műszaki segítség vagy irányítás számítógépek vagy számítástechnikai rendszerek tekintetében vagy azok számára;
- (b) számítógépes programok, amelyeket a számítógépek (önmagukban és önmaguktól való) működéséhez és kommunikációjához szükséges utasítások halmazaként definiálnak, ezenkívül tanácsadás, stratégia, elemzés, tervezés, specifikáció, dizájn, fejlesztés, telepítés, implementáció, integráció, tesztelés, vírusirtás, frissítés, adaptálás, karbantartás, támogatás (support), műszaki segítség vagy irányítás vagy felhasználás számítógépes programok tekintetében vagy azok számára;
- (c) adatkezelés, adattárolás, tárhely- vagy adatbázis-szolgáltatások;
- (d) irodai gépek és berendezések – köztük számítógépek – karbantartása és javítása; valamint
- (e) ügyfelek személyzete számára nyújtott, számítógépes programokhoz, számítógépekhez, számítástechnikai rendszerekhez kapcsolódó képzési szolgáltatások, máshová be nem sorolt szolgáltatások.

Az egyértelműség érdekében: a számítástechnikai és kapcsolódó szolgáltatások segítségével megvalósított szolgáltatások önmagukban – az (1) bekezdésben felsoroltak kivételével – nem minősülnek számítástechnikai és kapcsolódó szolgáltatásnak.

IV. CÍM: TŐKEMOZGÁSOK, FIZETÉSEK, ÁTUTALÁSOK ÉS IDEIGLENES VÉDINTÉZKEDÉSEK

CAP.1. cikk: Célkitűzések

E cím célja az e megállapodás keretében liberalizált ügyletekkel összefüggő tőkemozgások és fizetési műveletek lehetővé tétele.

CAP.2. cikk: Folyó fizetési mérleg

E megállapodás egyéb rendelkezéseinek sérelme nélkül a Felek kötelesek lehetővé tenni – szabadon átváltható valutában, a Nemzetközi Valutaalap (IMF) alapokmányával összhangban – az e megállapodás hatálya alá tartozó, folyó fizetési mérleg folyószámlán végrehajtott tranzakciókkal kapcsolatos bármely fizetést és átutalást.

CAP.3. cikk: Tőkemozgások

1. E megállapodás egyéb rendelkezéseinek sérelme nélkül a Felek kötelesek lehetővé tenni a folyó fizetési mérleg tőkemérlegén és pénzügyi mérlegén zajló tranzakciók tekintetében a tőke szabad mozgását a beruházásoknak és egyéb tranzakcióknak az e tárgykör II. címében [Szolgáltatások és beruházások] előírtak szerinti liberalizációja céljából.

2. A Felek konzultációt folytatnak egymással a tőkemozgásokkal foglalkozó szakbizottságban annak érdekében, hogy előmozdítsák az egymás közötti tőkemozgást, ezzel is ösztönzendő a kereskedelmet és a beruházásokat.

CAP.4. cikk: Tőkemozgásokat, kifizetéseket vagy átutalásokat érintő intézkedések

1. A CAP.2. cikk [Folyó fizetési mérleg] és a CAP.3. cikk [Tőkemozgások] nem értelmezhető úgy, mint amely megakadályozza a Feleket a következőkre vonatkozó jogszabályaik és egyéb rendelkezéseik alkalmazásában:

- (a) csőd, fizetéképtelenség vagy a hitelezők jogainak védelme;
- (b) értékpapírok, határidős ügyletek, opciók, és más pénzügyi eszközök kibocsátása, kereskedelme vagy forgalmazása;
- (c) pénzügyi jelentés készítése vagy nyilvántartások vezetése a tőkemozgásokról, fizetésekről és átutalásokról, amennyiben ez a bűnüldöző vagy pénzügyi szabályozó hatóságok részére történő segítségnyújtás érdekében szükséges;
- (d) bűncselekmények, megtévesztő vagy csalárd gyakorlat;
- (e) a bírósági vagy közigazgatási eljárásokban hozott végzések vagy ítéletek betartásának biztosítása; vagy
- (f) társadalombiztosítás, állami nyugdíjbiztosítás vagy kötelező megtakarítási rendszerek.

2. Az (1) bekezdésben említett jogszabályok és egyéb rendelkezések nem alkalmazhatók méltánytalan, önkényes vagy megkülönböztető módon, illetve nem képezhetnek más módon a tőke mozgásokat, kifizetéseket vagy átutalásokat érintő rejtett korlátozást.

CAP.5. cikk: Ideiglenes védintézkedések

1. Az Unió gazdasági és monetáris uniójának működésében tapasztalt súlyos nehézségek, vagy azok veszélye okozta kivételes körülmények esetén az Unió hat hónapot meg nem haladó időtartamra a tőke mozgások, kifizetések vagy átutalások tekintetében védintézkedéseket fogadhat el vagy tarthat fenn.

2. Az (1) bekezdésben említett intézkedéseket a szigorúan szükséges mértékre kell korlátozni.

CAP.6. cikk: Korlátozások a fizetési mérleggel és a külső finanszírozással kapcsolatos nehézségek esetén

1. Amennyiben a Felek egyike a fizetési mérleggel és a külső finanszírozással kapcsolatban súlyos nehézségeket, illetve ennek veszélyét tapasztalja, korlátozó intézkedéseket fogadhat el vagy tarthat fenn a tőke mozgásokkal, kifizetésekkel és átutalásokkal kapcsolatban³⁵.

2. Az (1) bekezdésben említett intézkedéseknek:

- (a) összhangban kell lenniük a Nemzetközi Valutaalap alapokmányával;
- (b) nem szabad túllépniük az (1) bekezdésben leírt körülmények kezeléséhez szükséges mértéket;
- (c) átmenetieknek kell lenniük és azokat az (1) bekezdésben leírt helyzet javulásával fokozatosan fel kell számolni;
- (d) kerülniük kell a másik Fél kereskedelmi, gazdasági és pénzügyi érdekeit érintő szükségtelen károkozást; valamint
- (e) megkülönböztetésmentesnek kell lenniük a hasonló helyzetben lévő harmadik országokkal összehasonlítva.

3. Árukereskedelem esetén az egyes Felek korlátozó intézkedéseket fogadhatnak el vagy tarthatnak fenn külső pénzügyi helyzetük vagy fizetési mérlegük megóvása érdekében. Ezen intézkedéseknek összhangban kell állniuk az 1994. évi GATT-tal és az 1994. évi Általános Vám- és Kereskedelmi Egyezmény fizetési mérlegre vonatkozó rendelkezéseiről szóló egyetértési megállapodással.

4. Szolgáltatáskereskedelem esetén a Felek bármelyike elfogadhat vagy fenntarthat korlátozó intézkedéseket a külső pénzügyi helyzetük vagy a fizetési mérlegük megóvása céljából. Ezen intézkedéseknek összhangban kell lenniük a GATS XII. cikkével.

5. Az a Fél, amely az (1) és a (2) bekezdés szerinti intézkedéseket tart fenn vagy fogadott el, haladéktalanul értesíti azokról a másik Felet.

³⁵ Az egyértelműség érdekében: a fizetési mérleggel vagy a külső finanszírozással kapcsolatos súlyos nehézségeket, illetve ezek veszélyét – egyéb tényezők mellett – a monetáris és árfolyam-politikával kapcsolatos súlyos nehézségek vagy ezek veszélye okozhatják.

6. Amennyiben valamely Fél e cikk alapján korlátozásokat fogad el vagy tart fenn, a Felek haladéktalanul konzultálnak egymással a tőkemozgásokkal foglalkozó szakbizottságban, hacsak a konzultációkat nem más fórumokon tartják. A szakbizottság megvizsgálja a fizetési mérleggel és a külső finanszírozással kapcsolatos, az adott intézkedéseket eredményező nehézséget, például az alábbi tényezők figyelembevételével:

- (a) a nehézségek természete és mértéke;
- (b) a külső gazdasági és kereskedelmi környezet; valamint
- (c) a rendelkezésre álló alternatív korrekciós intézkedések.

7. A (6) bekezdés értelmében vett konzultáció során foglalkoznak azzal, hogy a korlátozó intézkedések megfelelnek-e az (1) és (2) bekezdésnek. A Felek elfogadják a Nemzetközi Valutaalap (IMF) által bemutatott valamennyi statisztikai vagy tényyszerű jellegű megállapítást – amennyiben ilyenek rendelkezésre állnak –, és a következtetéseknek figyelembe kell venniük a Valutaalapnak az érintett Fél fizetésimérleg- és külső pénzügyi helyzetéről szóló értékelését.

V. CÍM: SZELLEMI TULAJDON

1. fejezet: Általános rendelkezések

IP.1. cikk: Célkitűzések

E cím célkitűzései a következők:

- (a) innovatív és kreatív termékek és szolgáltatások előállításának és forgalmazásának megkönnyítése a Felek között az ilyen kereskedelem torzulásainak és akadályainak csökkentése révén, hozzájárulva ezáltal a fenntarthatóbb és inkluzívabb gazdasághoz; valamint
- (b) a szellemi tulajdon-jogok megfelelő szintű és hatékony védelmének és érvényesítésének biztosítása.

IP.2. cikk: Hatály

1. Ez a cím kiegészíti és pontosítja valamennyi Félnek a TRIPS-megállapodásból, illetve egyéb, a szellemi tulajdon területén megkötött azon nemzetközi egyezményekből eredő jogait és kötelezettségeit, amelyeknek részes felei.

2. Ez a cím nem zárja ki, hogy a Felek az e címben előírtnál szélesebb körben védjék és érvényesítsék a szellemi tulajdon-jogokat, feltéve, hogy az ilyen oltalom és érvényesítés nem ellentétes e cím rendelkezéseivel.

IP.3. cikk: Fogalommeghatározások

E cím alkalmazásában:

- (a) „Párizsi Egyezmény”: az ipari tulajdon oltalmáról szóló, 1883. március 20-án kelt, legutóbb 1967. július 14-én Stockholmban felülvizsgált Párizsi Egyezmény;

- (b) „Berni Egyezmény”: az irodalmi és művészeti művek védelméről szóló, 1886. szeptember 9-én kelt, 1971. július 24-én Párizsban felülvizsgált és 1979. szeptember 28-án módosított Berni Egyezmény;
- (c) „Római Egyezmény”: az előadóművészek, a hangfelvétel-előállítók és a műsorsugárzó szervezetek védelméről szóló, 1961. október 26-án kelt Római Egyezmény;
- (d) „WIPO”: a Szellemi Tulajdon Világszervezete;
- (e) „szellemitulajdon-jogok”: e cím IP.7. [Szerzők] – IP.37. [Növényfajták] cikkének vagy a TRIPS-megállapodás II. része 1–7. szakaszának hatálya alá tartozó valamennyi kategóriájú szellemitulajdon-jog. A szellemi tulajdon védelme magában foglalja a Párizsi Egyezmény 10a. cikkében említett tisztességtelen verseny elleni védelmet is;
- (f) „állampolgár”: valamely Fél állampolgárságával rendelkező olyan személy, aki a vonatkozó szellemitulajdon-jog tekintetében megfelelne a TRIPS-megállapodásban és a WIPO égisze alatt kötött és kezelt olyan többoldalú megállapodásokban foglalt oltalomra való jogosultság feltételeinek, amelyeknek valamely Fél szerződő fele.

IP.4. cikk: Nemzetközi megállapodások

1. A Felek megerősítik azon nemzetközi megállapodások betartására vonatkozó kötelezettségvállalásukat, amelyeknek részes felei:

- (a) a TRIPS-megállapodás;
- (b) a Római Egyezmény;
- (c) a Berni Egyezmény;
- (d) az 1996. december 20-án Genfben elfogadott WIPO Szerzői Jogi Szerződés;
- (e) a WIPO 1996. december 20-án Genfben elfogadott, Előadásokról és Hangfelvételekről szóló Szerződése;
- (f) a védjegyek nemzetközi lajstromozásáról szóló Madridi Megállapodáshoz kapcsolódó, 1989. június 27-én elfogadott, legutóbb 2007. november 12-én módosított jegyzőkönyv;
- (g) az 1994. október 27-én Genfben elfogadott Védjegyjogi Szerződés;
- (h) a vakok, látássérültek és nyomtatott szöveget használni képtelen személyek megjelent művekhez való hozzáféréseinek megkönnyítéséről szóló, 2013. június 27-én Marrákesben elfogadott Szerződés;
- (i) a Hágai Megállapodásnak az ipari minták nemzetközi lajstromozásáról szóló, 1999. július 2-án kelt genfi szövege;

2. Valamennyi Fél minden észszerű erőfeszítést megtesz az alábbi nemzetközi megállapodások megerősítésére vagy az azokhoz való csatlakozásra:

- (a) az audiovizuális előadások védelméről szóló, 2012. június 24-én Pekingben elfogadott Szerződés;

- (b) a 2006. március 27-én Szingapúrban elfogadott Védjegyjogi Szerződés;

IP.5. cikk: Jogkimerülés

E fejezet nem érinti a Felek annak meghatározására vonatkozó szabadságát, hogy a szellemitulajdon-jogok kimerülése alkalmazandó-e és milyen feltételek mellett.

IP.6. cikk: Nemzeti elbánás

1. Az e cím hatálya alá tartozó szellemitulajdon-jogok tekintetében valamennyi Fél köteles a másik Fél állampolgárait legalább olyan kedvezményes elbánásban részesíteni, mint amilyenben a Fél a saját állampolgárait részesíti a szellemitulajdon-jogok oltalma tekintetében, figyelemmel adott esetben a Párizsi Egyezményben, a Berni Egyezményben, a Római Egyezményben vagy az integrált áramkörökhöz kapcsolódó szellemi tulajdonról szóló, 1989. május 26-án Washingtonban elfogadott szerződésben korábban megállapított kivételekre. Az előadóművészek, a hangfelvétel-előállítók és a műsorsugárzó szervezetek tekintetében e kötelezettség csak az e megállapodásban megállapított jogokra vonatkozik.

2. E cikk (1) bekezdésének alkalmazásában az „oltalom” magában foglalja a szellemitulajdon-jogok hozzáférhetőségét, megszerzését, alkalmazási körét, fenntartását és kikényszeríthetőségét érintő ügyeket, valamint az olyan ügyeket, amelyek a szellemitulajdon-jogoknak e fejezetben konkrétan tárgyalt használatát érintik, beleértve az IP.16. cikkben [A technológiai intézkedések védelme] tárgyalt hatékony technológiai intézkedések kijátszásának megakadályozását célzó intézkedéseket és az IP.17. cikkben [A jogkezelési információkra vonatkozó kötelezettségek] tárgyalt jogkezelési információkkal kapcsolatos intézkedéseket.

3. A Felek bírósági és közigazgatási eljárásaik tekintetében élhetnek az (1) bekezdés alapján engedélyezett kivételekkel, ideértve a másik Fél állampolgárai számára annak előírását, hogy a területükön kézbesítési címet jelöljenek meg vagy képviselőt jelöljenek ki, amennyiben az ilyen kivételek:

- (a) a Fél e címmel nem összeegyeztethetetlen törvényeinek vagy egyéb rendelkezéseinek való megfelelés biztosításához szükségesek; vagy
- (b) alkalmazásának módja nem valósítja meg a kereskedelem rejtett korlátozását.

4. Az (1) bekezdés nem alkalmazandó a szellemitulajdon-jogok megszerzésére vagy fenntartására irányuló, a WIPO égisze alatt kötött többoldalú megállapodásokban előírt eljárásokra.

2. fejezet: A szellemitulajdon-jogokra vonatkozó alapkövetelmények

1. szakasz: Szerzői jogok és szomszédos jogok

IP.7. cikk: Szerzők

Valamennyi Fél kizárólagos jogot biztosít a szerzők részére a következők engedélyezésére vagy megtiltására:

- (a) műveik egy részének vagy egészének közvetlen vagy közvetett, ideiglenes vagy végleges reprodukálása bármilyen eszközzel és bármilyen formában;

- (b) műveik eredeti vagy másolt példányainak bármilyen formában történő nyilvános terjesztése értékesítés útján vagy másként;
- (c) műveik vezetékes vagy vezeték nélküli eszközökkel történő közvetítése a nyilvánosság számára, beleértve az oly módon történő hozzáférhetővé tételt is, hogy a nyilvánosság tagjai a hozzáférés helyét és idejét egyénileg választhatják meg;
- (d) a szerzői alkotásaik eredeti vagy másolati példányainak a nyilvánosság részére való kereskedelmi bérbeadása; valamennyi fél rendelkezhet úgy, hogy ez a pont nem vonatkozik épületekre vagy iparművészeti alkotásokra.

IP.8. cikk: Előadóművészek

Valamennyi Fél kizárólagos jogot biztosít az előadóművészek részére a következők engedélyezésére vagy megtiltására:

- (a) előadásaik rögzítése;
- (b) műveik egy részének vagy egészének közvetlen vagy közvetett, időleges vagy végleges reprodukálása bármilyen eszközzel és bármilyen formában;
- (c) előadásaik rögzített formájának terjesztése a nyilvánosság számára, értékesítés útján vagy más módon;
- (d) előadásaik rögzített formájának vezetékes vagy vezeték nélküli eszközökkel történő elérhetővé tétele oly módon, hogy a közönség tagjai azokhoz az általuk megválasztott helyen és időben hozzáférhessenek;
- (e) előadásaik vezeték nélküli sugárzásának és a nyilvánossághoz való közvetítése, kivéve, ha az előadás már önmagában sugárzott előadás vagy rögzítés eredménye;
- (f) előadásaik rögzített formájának a nyilvánosság részére való kereskedelmi bérbeadása.

IP.9. cikk: Hangfelvétel-előállítók

Valamennyi Fél kizárólagos jogot biztosít a hangfelvétel-előállítók részére a következők engedélyezésére vagy megtiltására:

- (a) hangfelvételeik egy részének vagy egészének közvetlen vagy közvetett, időleges vagy végleges reprodukálása bármilyen eszközzel és bármilyen formában;
- (b) hangfelvételeik és azok másolatai rögzített formájának forgalmazása a nyilvánosság számára, értékesítés útján vagy más módon;
- (c) hangfelvételeik vezetékes vagy vezeték nélküli eszközökkel történő nyilvánosságra hozatala oly módon, hogy a közönség tagjai azokhoz az általuk megválasztott helyen és időben hozzáférhessenek;
- (d) Hangfelvételeik kereskedelmi bérbeadása a nyilvánosság számára.

IP.10. cikk: Műsorszolgáltató szervezetek

Valamennyi Fél kizárólagos jogot biztosít a műsorszolgáltató szervezetek részére a következők engedélyezésére vagy megtiltására:

- (a) sugárzott műsoraik rögzítése, vezetékes vagy vezeték nélküli sugárzás esetén egyaránt, a kábelen vagy műholdon keresztül történő sugárzást is ideértve;
- (b) rögzített sugárzott műsoraik egy részének vagy egészének közvetlen vagy közvetett, ideiglenes vagy végleges reprodukálása bármilyen eszközzel és bármilyen formában, vezetékes vagy vezeték nélküli sugárzás esetén egyaránt, a kábelen vagy műholdon keresztül történő sugárzást is ideértve;
- (c) sugárzott műsoraik rögzített formájának vezetékes vagy vezeték nélküli eszközökkel történő elérhetővé tétele, függetlenül attól, hogy a műsor közvetítése vezeték útján vagy vezeték nélkül történt, a kábelen vagy műholdon keresztül történő sugárzást is ideértve, oly módon, hogy a közönség tagjai azokhoz az általuk megválasztott helyen és időben hozzáférhessenek;
- (d) sugárzott műsoraik rögzített formájának – azok másolatait is ideértve – terjesztése a nyilvánosság számára, értékesítés útján vagy más módon, függetlenül attól, hogy a műsorok sugárzása vezetékes vagy vezeték nélküli formában történt, a kábelen vagy műholdon keresztül történő sugárzást is ideértve;
- (e) sugárzott műsoraik vezeték nélküli újrasugárzása, illetve közönség előtti bemutatása, amennyiben e közvetítés olyan helyen történik, amely a nyilvánosság számára belépődíj ellenében hozzáférhető.

IP.11. cikk: Kereskedelmi céllal nyilvánosságra hozott hangfelvételek sugárzása és a nyilvánossághoz való közvetítése

1. Valamennyi Fél biztosítja azt a jogot, amelynek célja, hogy a felhasználó egy egyszeri méltányos díjat fizessen az előadónak vagy a hangfelvétel-előállítónak a hangfelvétel kereskedelmi célú nyilvánosságra hozatala, illetve e hangfelvétel egy példányának közönség előtti bemutatása esetén.
2. Valamennyi Fél biztosítja, hogy az egyszeri méltányos díjazást felosszák az érintett előadóművészek és hangfelvétel-előállítók között. Valamennyi Fél elfogadhat olyan jogszabályt, amely a hangfelvételek előadói és előállítói közötti megegyezés hiányában meghatározza azokat a feltételeket, amelyek szerint a hangfelvétel-előadók és -előállítók megosztják egymás között az egyszeri méltányos díjazást.
3. Valamennyi Fél biztosíthat szélesebb körű jogokat az előadóművészek és a hangfelvétel-előállítók számára a kereskedelmi céllal nyilvánosságra hozott hangfelvételek sugárzása és nyilvánossághoz közvetítése tekintetében.

IP.12. cikk: Az oltalom időtartama

1. A mű szerzőjének jogai a szerző életében és a halálát követő 70 évig állnak fenn, függetlenül attól, hogy a művet mikor bocsátották jogszerűen a nyilvánosság rendelkezésére.
2. Az (1) bekezdés végrehajtása céljából valamennyi Fél megállapíthat különös szabályokat a szöveggel rendelkező zeneművek, a több szerzőtársat illető szerzői jogokkal rendelkező művek,

valamint a filmművészeti és audiovizuális alkotások védelmi idejének kiszámítására vonatkozóan. Valamennyi Fél megállapíthat különös szabályokat a névtelenül vagy felvett néven nyilvánosságra hozott művek védelmi idejének kiszámítására vonatkozóan.

3. A műsorsugárzó szervezetek jogai az első sugárzástól számított 50 évig részesülnek védelemben, függetlenül attól, hogy a sugárzás vezetékes úton vagy vezeték nélkül, kábelen keresztül vagy műhold útján történik.

4. Az előadóművészek hangfelvételtől eltérő előadásaikhoz fűződő jogai az előadás rögzítésének időpontjától számított 50 év elteltével, vagy ha ez alatt az idő alatt jogszerűen nyilvánosságra hozzák vagy jogszerűen a nyilvánossághoz közvetítik az első ilyen nyilvánosságra hozataltól vagy nyilvánosságához közvetítéstől számított 50 év elteltével szűnnek meg, attól függően, hogy melyik következik be korábban.

5. Az előadóművészek hangfelvételen rögzített előadásaikhoz fűződő jogai az előadás rögzítésének időpontjától számított 50 év elteltével, vagy ha ez alatt az idő alatt jogszerűen nyilvánosságra hozzák vagy jogszerűen a nyilvánossághoz közvetítik, ettől a cselekedettől számított 70 év elteltével szűnnek meg, attól függően, hogy melyik következik be korábban.

6. A hangfelvétel-előállítók jogai a rögzítéstől számított 50 év elteltével, vagy ha ez alatt az idő alatt jogszerűen nyilvánosságra hozzák, a nyilvánosságra hozataltól számított 70 év elteltével szűnnek meg. Jogszerű nyilvánosságra hozatal hiányában, ha a hangfelvételt ezen idő alatt jogszerűen a nyilvánossághoz közvetítették, a védelmi idő az ilyen közvetítéstől számított 70 év. Valamennyi Fél elfogadhat vagy hatályban tarthat arra irányuló hatékony intézkedéseket, hogy az 50 év oltalmat követő 20 évben keletkezett hasznot méltányosan osszák el az előadóművészek és a hangfelvétel-előállítók között.

7. Az ebben a cikkben foglalt oltalmi időket az azokat megalapozó esemény évét követő év januárjának első napjától kell számítani.

8. Valamennyi Fél rendelkezhet az e cikkben előírtaknál hosszabb oltalmi időkről is.

IP.13. cikk: Követő jog

1. Valamennyi Fél követő jogot biztosít az eredeti képzőművészeti műalkotás szerzőjének javára, amely elidegeníthetetlen, és amelyről a szerző előzetesen sem mondhat le; e jog alapján az alkotásnak a szerző általi első eladását követő minden további eladásáért az eladási árból a szerzőt jogdíj illeti meg.

2. Az (1) bekezdésben foglalt jogot valamennyi újraeladásra alkalmazni kell, amelyben a művészeti piac képviselői – így például aukciós házak, művészeti galériák és általában műkereskedők – eladóként, vevőként, illetve közvetítőként közreműködnek.

3. Valamennyi Fél rendelkezhet úgy, hogy az (1) bekezdésben foglalt jogot nem kell alkalmazni olyan viszonteladások esetében, amelyeknél az eladó az alkotást közvetlenül a szerzőtől szerezte meg az újraeladást megelőző három éven belül, és az újraeladási ár nem halad meg egy bizonyos minimumösszeget.

4. A díjak beszedésére vonatkozó eljárást és a díjak összegét valamennyi Fél jogszabályaiban határozza meg.

IP.14. cikk: Közös jogkezelés

1. A Felek ösztönzik a megfelelő közös jogkezelő szervezeteik közötti párbeszédet, a műveknek és más védett anyagoknak a Felek területén való hozzáférhetőségének, valamint az ilyen művek és más védett anyagok használatáért fizetendő jogdíjak átutalásának előmozdítása érdekében.
2. A Felek ösztönzik a közös jogkezelő szervezetek átláthatóságát, különös tekintettel a jogdíjak beszedésére, a beszedett jogdíjakra alkalmazott levonásokra, a beszedett jogdíjak felhasználására, az elosztás rendszerére és az általuk kezelt tartalomra.
3. A Felek törekednek arra, hogy megkönnyítsék a közös jogkezelő szervezeteik közötti, azon jogosultakkal szembeni megkülönböztetésmentes bánásmódra vonatkozó megállapodásokat, akiknek a jogait e szervezetek képviseleti megállapodások alapján kezelik.
4. A Felek biztosítják, hogy a területükön letelepedett és képviseleti megállapodás alapján a másik Fél területén letelepedett másik közös jogkezelő szervezetet képviselő közös jogkezelő szervezeteket arra ösztönzik, hogy pontosan, rendszeresen és kellő gondossággal fizessék a képviselt közös jogkezelő szervezetnek járó jogdíjbevételeket, valamint tájékoztassák a képviselt közös jogkezelő szervezetet a nevében begyűjtött jogdíjbevételek összegéről és az ezekből adott esetben levont összegekről.

IP.15. cikk: Kivételek és korlátozások

Valamennyi Fél kizárólag olyan különös esetekben állapíthat meg korlátozásokat vagy kivételeket az IP.7. [Szerzők] – IP.11. cikkben [Kereskedelmi céllal nyilvánosságra hozott hangfelvételek sugárzása és nyilvánossághoz közvetítése] foglalt jogok tekintetében, amelyek nem ellentétesek a mű vagy más, védelem alatt álló teljesítmény rendes felhasználásával, és indokolatlanul nem károsítják a jogosultak jogos érdekeit.

IP.16. cikk: A technológiai intézkedések védelme

1. Valamennyi Fél megfelelő jogi védelmet biztosít bármely hatékony technológiai intézkedés olyan megkerülése ellen, amelyet az érintett személy annak tudatában visz véghez, hogy a fenti célt kívánja elérni, vagy észszerűen ennek tudatában kellene lennie. Valamennyi Fél külön jogi védelmi rendszert írhat elő a számítógépes programok védelmére alkalmazott technológiai intézkedések tekintetében.
2. Valamennyi Fél megfelelő jogi védelmet biztosít az olyan eszközök, termékek vagy alkatrészek előállítására, importjára, forgalmazására, értékesítésére, bérbeadására, értékesítést vagy bérbeadást ösztönző reklámozására vagy kereskedelmi célú birtoklására, illetve olyan szolgáltatások nyújtására ellen, amelyek:
 - (a) népszerűsítésének, reklámozásának vagy forgalmazásának célja bármely hatékony technológiai intézkedés megkerülése;
 - (b) a bármely hatékony technológiai intézkedés megkerülésén túl csak korlátozott kereskedelmileg jelentős rendeltetéssel bírnak; vagy
 - (c) tervezésének, előállításának, módosításának vagy szolgáltatásának a célja bármely hatékony technológiai intézkedés megkerülésének a lehetővé tétele vagy megkönnyítése.

3. E szakasz alkalmazásában „technológiai intézkedés”: bármely olyan technológia, eszköz vagy alkatrész, amely rendeltetésszerű működése esetén azt a célt szolgálja, hogy a művek vagy más, védelem alatt álló teljesítmény tekintetében megakadályozzon vagy korlátozzon olyan cselekményeket, amelyeket az e szakasz hatálya alá tartozó bármely szerzői jog vagy szomszédos jog jogosultja nem engedélyezett. A technológiai intézkedések akkor minősülnek „hatékonyak”, ha a védett mű vagy más, védelem alatt álló teljesítmény használatát a jogtulajdonos hozzáférés-ellenőrzés vagy védelmi eljárás alkalmazásával korlátozza, így például kódolás, zavarás illetve a mű vagy más, védelem alatt álló teljesítmény egyéb átalakítása útján, vagy másolásellenőrző mechanizmussal, amellyel eléri a védelmi célt.

4. Az ezen cikk (1) bekezdésében foglalt jogi védelemre tekintet nélkül, a jogosultak önkéntes intézkedésének – beleértve a jogosultak és más érdekelt felek közötti megállapodásokat is – hiányában a Felek szükség szerint megfelelő intézkedéseket hozhatnak annak biztosítása érdekében, hogy a hatékony technológiai intézkedések megkerülése ellen e cikkel összhangban nyújtott megfelelő jogi védelem ne akadályozza meg az IP.15. cikkel [Kivételek és korlátozások] összhangban előírt kivételek vagy korlátozások kedvezményezettjeit abban, hogy éljenek e kivételekkel vagy korlátozásokkal.

IP.17. cikk: Jogkezelési információval kapcsolatos kötelezettségek

1. Valamennyi Fél megfelelő jogvédelmet biztosít minden olyan személlyel szemben, aki tudatosan és jogosulatlanul a következő cselekmények valamelyikét végzi:

- (a) bármely elektronikus jogkezelési információ eltávolítása vagy megváltoztatása;
- (b) az e szakasz alapján védett olyan művek vagy más, védelem alatt álló teljesítmény forgalmazása, forgalmazási célú behozatala, sugárzása vagy a nyilvánosság részére történő közvetítése, amelyekből az elektronikus jogkezelési információt illetéktelenül eltávolították vagy megváltoztatták,

ha ez a személy tudja, vagy észszerűen tudatában kellene lennie, hogy ezzel a cselekedetével a Fél jogszabályai szerinti szerzői jog vagy szomszédos jog megsértését idézi elő, teszi lehetővé, könnyíti meg vagy fedi el.

2. E cikk alkalmazásában „jogkezelési információ” minden olyan, a jogkezelők által szolgáltatott információ, amely az ebben a megállapodásban említett munkát vagy más, védelem alatt álló teljesítményt, a szerzőt vagy más jogtulajdonost, vagy a mű illetve a más tárgy használatának feltételeivel kapcsolatos információkat azonosítja, továbbá az ilyen információt leképező bármely szám vagy kód.

3. A (2) bekezdés alkalmazandó, ha a fenti információs tételek bármelyike egy mű vagy az ebben a cikkben említett más, védelem alatt álló teljesítmény másolatához társul, illetve a mű vagy más, védelem alatt álló teljesítmény közönséghez történő közvetítésével kapcsolatban jelenik meg.

2. szakasz: Védjegyek

IP.18. cikk: Védjegyzosztályozás

Valamennyi Fél olyan védjegyzosztályozási rendszert tart hatályban, amely összhangban van a gyári vagy kereskedelmi védjegyekkel ellátható termékek és szolgáltatások nemzetközi osztályozásáról szóló, módosított és felülvizsgált, 1957. június 15-i Nizzai Megállapodással.

IP.19. cikk: Védjegyoltalomban részesíthető megjelölések

Védjegyoltalomban részesülhet minden megjelölés, így különösen szó – beleértve a személyneveket is –, ábra, kép, alakzat, betű, szám, szín, továbbá az áru vagy az áru csomagolásának formája, vagy hang, amely alkalmas arra, hogy:

- (a) valamely vállalkozás áruit vagy szolgáltatásait megkülönböztesse más vállalkozások áruitól vagy szolgáltatásaitól; valamint
- (b) valamennyi Fél védjegylajstromában való ábrázolásának módja alapján az illetékes hatóságok és a nyilvánosság egyértelműen és pontosan meghatározza a jogosultat megillető oltalom tárgyát.

IP.20. cikk: A védjegyoltalom tartalma

1. Valamennyi Fél rendelkezik arról, hogy a védjegy lajstromozása a jogosultat kizárólagos jogokkal ruházza fel. A kizárólagos jogok alapján a jogosult bárkivel szemben felléphet, aki engedélye nélkül gazdasági tevékenység körében használ:

- (a) a bejegyzett védjeggyel azonos megjelölést olyan árukkal, illetve szolgáltatásokkal kapcsolatban, amelyek azonosak a védjegy árujegyzékében szereplő árukkal, illetve szolgáltatásokkal;
- (b) olyan megjelölést, amelyet a fogyasztók a bejegyzett védjeggyel összetéveszhetnek a megjelölés és e védjegy azonossága vagy hasonlósága, valamint az érintett áruk, illetve szolgáltatások azonossága vagy hasonlósága miatt; az összetéveszthetőség magában foglalja azt az esetet is, ha a fogyasztók a megjelölést gondolati képzetársítás (asszociáció) útján kapcsolhatják a bejegyzett védjegyhez.

2. A lajstromozott védjegy jogosultja megakadályozhatja, hogy harmadik felek kereskedelmi tevékenység során harmadik országokból – szabad forgalomba bocsátás nélkül – olyan árukat hozzanak be a védjegy lajstromozásának helye szerinti Fél területére, amelyeken – ideértve csomagolásukat is – engedély nélkül szerepel az adott áru vonatkozásában lajstromba vett védjeggyel megegyező védjegy, vagy amelyet lényegében nem lehet megkülönböztetni az említett védjegytől.

3. A védjegy jogosultjának a (2) bekezdés szerinti joga megszűnik, ha a lajstromozott védjegy bitorlása tárgyában indított eljárás során a nyilatkozattevő, illetve az áru birtokosa bizonyítékot szolgáltat arra, hogy a lajstromozott védjegy jogosultjának az áru rendeltetési helye szerinti országban nincs joga megtiltani az adott áru forgalomba hozatalát.

IP.21. cikk: Lajstromozási eljárás

1. Valamennyi Fél rendelkezik egy olyan védjegylajstromozási rendszerről, amelyben az illetékes védjegy hivatal által hozott valamennyi jogerős elutasító határozatot – beleértve a részleges elutasítást is – írásban közlik az érintett féllel, a határozat megfelelő indokolást tartalmaz, és fellebbezéssel megtámadható.

2. Valamennyi Fél lehetőséget biztosít harmadik felek számára arra, hogy felszólaljanak a védjegybejelentési kérelmekkel vagy adott esetben a védjegylajstromozásokkal szemben. A felszólalási eljárás kontradiktórius.

3. Valamennyi Fél létrehozza a védjegybejelentéseket és a lajstromozott védjegyeket tartalmazó, nyilvánosan hozzáférhető elektronikus adatbázisát.

4. Valamennyi Fél mindent megtesz annak érdekében, hogy létrehozza a védjegyek elektronikus bejelentésének, feldolgozásának, lajstromozásának és karbantartásának rendszerét.

IP.22. cikk: Közismert védjegyek

A Párizsi Egyezmény 6a. cikkében és a TRIPS-megállapodás 16. cikke (2) és (3) bekezdésében említett közismert védjegyek védelmének érvényesítése céljából valamennyi Fél alkalmazza az ipari tulajdon oltalmára létesült Párizsi Unió közgyűlése és a WIPO közgyűlése által a WIPO-tagállamok közgyűléseinek harmincnyedik ülésorozata (1999. szeptember 20–29.) keretében elfogadott, a közismert védjegyek védelmére vonatkozó rendelkezésekre irányuló közös ajánlást.

IP.23. cikk: A védjegyoltalom alóli kivételek

1. Valamennyi Fél rendelkezik a védjegyoltalom által biztosított jogok hatálya alóli korlátozott kivételekről – mint például a leíró jellegű kifejezések (a földrajzi árujelzőket is ideértve) méltányos használata –, és rendelkezhet más korlátozott kivételekről, feltéve, hogy az ilyen kivételek figyelembe veszik a védjegyjogosult és a harmadik felek jogos érdekeit.

2. A védjegyoltalom alapján a jogosult nem tilthat el harmadik személyeket attól, hogy gazdasági tevékenység körében használja:

- (a) a harmadik személy nevét és címét, amennyiben a harmadik személy természetes személy;
- (b) az áru vagy a szolgáltatás fajtájára, minőségére, mennyiségére, rendeltetésére, értékére, földrajzi eredetére, előállítási, illetve teljesítési idejére vagy egyéb jellemzőjére vonatkozó megjelölést vagy jelzést; vagy
- (c) a védjegyet a védjegyjogosult áruinak vagy szolgáltatásainak ekként történő azonosítása vagy az azokra való hivatkozás céljából, különösen, ha az említett védjegy használata szükséges az áru vagy szolgáltatás rendeltetésének jelzéséhez (így különösen tartozékok vagy alkatrészek esetében),

feltéve, hogy a harmadik személy gazdasági tevékenysége körében, az üzleti tisztesség követelményeivel összhangban használja a védjegyoltalom alatt álló megjelölést.

3. A védjegyoltalom alapján a jogosult nem tilthat el mást attól sem, hogy gazdasági tevékenysége körében kizárólag helyi jelentőségű korábbi jogát gyakorolja, ha e jog elismerése az adott Fél jogszabályai által és az adott területre korlátozva történik.

IP.24. cikk: A védjegyoltalom megszűnésének okai

1. Valamennyi Fél gondoskodik a védjegyoltalom megszűnésének megállapításáról, ha a jogosult az árujegyzékben szereplő árukkal, illetve szolgáltatásokkal kapcsolatban a védjegy tényleges használatát az adott Fél területén megszakítás nélkül öt éven át elmulasztja, kivéve, ha a jogosult a használat elmaradását kellőképpen igazolja.

2. Valamennyi Fél előírja azt is, hogy a védjegyoltalom megszűnését kell megállapítani, ha a lajstromozási eljárás befejezését követő öt éven belül a jogosult által vagy a jogosult engedélyével

nem kezdődött meg a védjegy tényleges használata az érintett területen az árujegyzékben szereplő árukkal, illetve szolgáltatásokkal kapcsolatban, és a használat elmaradásának nincs megfelelő indoka.

3. A védjegyoltalom megszűnése azonban nem állapítható meg, ha az ötéves időtartam elteltét követően, de a megszűnés megállapítására irányuló kérelem benyújtását megelőzően megkezdik, illetve folytatják a tényleges védjegyhasználatot. E rendelkezés azonban nem alkalmazható, ha a jogosult a tényleges védjegyhasználatot a kérelem benyújtását megelőző – a használat elmulasztásának megszakítás nélküli, ötéves időtartama lejártakor kezdődő – három hónapban csupán azt követően kezdi meg, illetve kezdi újra, hogy értesül arról, hogy a használat hiánya miatt a megszűnés megállapítását fogják kérni.

4. A védjegyoltalom megszűnését kell megállapítani akkor is, ha a lajstromozás napját követően:

- (a) a védjegyjogosult cselekménye vagy mulasztása következtében a megjelölés a forgalomban azoknak az áruknak vagy szolgáltatásoknak a szokásos nevévé vált, amelyekre lajstromozták;
- (b) a védjegy a jogosult vagy az ő engedélyével más által folytatott védjegyhasználat következtében az árujegyzékben szereplő árukkal, illetve szolgáltatásokkal kapcsolatban megtévesztővé vált, különösen az áruk vagy a szolgáltatások jellegét, minőségét vagy földrajzi származását illetően.

IP.25. cikk: A csomagolás vagy egyéb eszközök használatával kapcsolatos előkészítő cselekmények megtiltásához való jog

Amennyiben fennáll a veszély, hogy az olyan csomagolást, címkét, függőcímkét, biztonsági vagy eredetiséget igazoló elemeket vagy eszközöket, illetve egyéb olyan eszközöket, amelyeken a védjegyet elhelyezték, árukkal vagy szolgáltatásokkal kapcsolatban használják, és e használat sértené a védjegyjogosultnak jogait, a védjegy jogosultjának jogában áll megtiltani a következő cselekményeket, ha azokra gazdasági tevékenység körében kerül sor:

- (a) a védjeggyel azonos vagy ahhoz hasonló megjelölés elhelyezése olyan csomagoláson, címkén, függőcímkén, biztonsági vagy eredetiséget igazoló elem vagy eszközön, illetve egyéb olyan eszközön, amelyen a védjegy elhelyezhető; vagy
- (b) bármely olyan csomagolás, címke, függőcímké, biztonsági vagy eredetiséget igazoló elem vagy eszköz, illetve bármely egyéb olyan eszköz eladásra való felkínálása, forgalomba hozatala vagy ilyen célokból történő raktáron tartása, az országba történő behozatala vagy az onnét történő kivitele, amelyen a védjegyet elhelyezték.

IP.26. cikk: Rosszhiszeműen benyújtott kérelmek

A védjegy törlésének van helye, ha a megjelölést rosszhiszeműen jelentették be lajstromozásra. Valamennyi Fél rendelkezhet úgy, hogy az ilyen megjelölés nem részesülhet védjegyoltalomban.

3. szakasz: Formatervezési minta

IP.27. cikk: Lajstromozott formatervezési minták oltalma

1. Valamennyi Fél biztosítja az önállóan alkotott, új és eredeti formatervezési minták oltalmát. Az oltalmat a bejegyzés keletkezési és a jogtulajdonosra e szakasz rendelkezéseivel összhangban kizárólagos jogokat ruház.

E cikk alkalmazásában a Felek tekinthetik úgy, hogy az egyéni jellegű formatervezési minták eredetiek.

2. A lajstromozott formatervezésiminta-oltalom jogosultjának jogában áll harmadik személyeket megakadályozni legalább abban, hogy a jogosult engedélye nélkül kereskedelmi célra előállítsanak, értékesítésre felajánljanak, forgalmazzanak, importáljanak, exportáljanak, raktáron tartsanak az oltalomban részesülő formatervezési mintát hordozó vagy azt megtestesítő termékeket, vagy az oltalomban részesülő formatervezési mintát hordozó vagy azt megtestesítő árucikkeket használjanak.

3. Az összetett termék alkotóelemét képező termékre alkalmazott vagy ilyen termékbe beépített minta kizárólag akkor tekinthető újnak és eredetinek, ha:

- (a) az alkotóelem az összetett termékbe való beépítését követően is látható marad az összetett termék rendeltetésszerű használata során; valamint
- (b) az alkotóelem látható külső jellegzetességei önmagukban is megfelelnek az újdonság és az eredetiség követelményeinek.

4. A (3) bekezdés a) pontja alkalmazásában „rendeltetésszerű használat”: a végső felhasználó részéről történő használat, amely a karbantartást, szervizelést, illetve a javítást nem foglalja magában.

IP.28. cikk: Oltalmi idő

A lajstromozott formatervezési mintára – beleértve a lajstromozott formatervezési minták megújítását is – biztosítható oltalmi idő teljes időtartama a bejelentés benyújtásának napjától számított 25 év³⁶.

IP.29. cikk: A nem lajstromozott formatervezési minták oltalma

1. A lajstromozás nélkül oltalomban részesülő formatervezési minta jogosultjai számára valamennyi Fél biztosítja a jogot, hogy a lajstromozás nélkül oltalomban részesülő formatervezési mintának a jogosult hozzájárulásával nem rendelkező bármely harmadik fél általi használatát csak akkor tiltsák meg, ha a vitatott használat a lajstromozás nélkül oltalomban részesülő formatervezési mintának az adott Fél területén történő másolásának eredménye³⁷. E hasznosítás kiterjed legalább a termék eladásra való felkínálására, forgalomba hozatalára, behozatalára vagy kivitelére.

2. A lajstromozás nélkül oltalomban részesülő formatervezési minták tekintetében biztosítható oltalmi idő legfeljebb három év, attól a naptól számítva, amikor a mintát az adott Fél területén először a nyilvánossá tették.

IP.30. cikk: Kivételek és kizárások

1. Valamennyi Fél rendelkezhet a formatervezésiminta-oltalom – a lajstromozás nélkül oltalomban részesülő formatervezési mintákat is ideértve – hatálya alóli korlátozott kivételekről,

³⁶ Valamennyi Fél saját jogszabályaival összhangban meghatározhatja a bejelentés benyújtásának megfelelő napját.

³⁷ Ez a szakasz nem vonatkozik az Egyesült Királyságban formatervezésiminta-oltalomként ismert oltalomra.

feltéve, hogy az ilyen kivételek nem észszerűtlenül ellentétesek a formatervezési minta rendes felhasználásával, és nem sértik aránytalanul a minta jogosultjának jogos érdekeit, figyelembe véve harmadik személyek jogos érdekeit is.

2. A formatervezési minta oltalma nem terjed ki a kizárólag műszaki vagy funkcionális megfontolások által indokolt mintákra. Nem részesülhet formatervezésiminta-oltalomban a termék olyan külső jellegzetessége, amelyet szükségképpen pontosan ugyanabban a formában és méretben kell megvalósítani ahhoz, hogy a termék, amelyben a minta megtestesül, illetve amelyre a mintát alkalmazzák, szerkezetileg összekapcsolható legyen egy másik termékkel, vagy elhelyezhető legyen benne, körülötte vagy rajta oly módon, hogy mindegyik termék betölthesse a rendeltetését.

3. A (2) bekezdésben foglaltaktól eltérve, az IP.27. cikk [Lajstromozott formatervezési minták oltalma] (1) bekezdésében szereplő feltételeknek megfelelő formatervezési minta oltalomban részesülhet, ha azt a célt szolgálja, hogy előregyártott elemekből álló rendszerekben lehetővé tegye a többféle összeállítást, illetve a kölcsönösen kicserélhető termékek kapcsolódását.

IP.31. cikk: Kapcsolat a szerzői joggal

Valamennyi Fél biztosítja, hogy a formatervezési minta, beleértve a nem lajstromozott formatervezési mintát is, az adott Fél szerzői jogi joga szerinti oltalomra is jogosult legyen attól a naptól kezdve, amikor a mintát bármilyen formában létrehozták vagy rögzítették. E védelem terjedelmét és feltételeit – ideértve az előírt egyéni, eredeti jelleg mértékét is – az egyes Felek határozzák meg.

4. szakasz: Szabadalmak

IP.32. cikk: Szabadalmak és népegészségügy

1. A Felek elismerik a WTO miniszteri konferenciája által 2001. november 14-én Dohában elfogadott, a TRIPS-megállapodás és a közegészségügy kapcsolatáról szóló nyilatkozat (a továbbiakban: a dohai nyilatkozat) jelentőségét. Az e szakasz hatálya alá tartozó jogok és kötelezettségek értelmezése és végrehajtása során valamennyi Fél biztosítja a megfelelést a Dohai Nyilatkozatnak.

2. Valamennyi Fél végrehajtja a TRIPS-megállapodás 31a. cikkét, valamint a TRIPS-megállapodás mellékletét és a TRIPS-megállapodás mellékletének függelékét.

IP.33. cikk: A gyógyszerek és növényvédő szerek szabadalmi oltalom időszakának meghosszabbítása

1. A Felek tudomásul veszik, hogy a területeiken szabadalom által oltalmazott gyógyszerek és növényvédő szerek³⁸ közigazgatási engedélyezési eljárás tárgyát képezhetik a megfelelő piacon történő forgalomba hozatalukat megelőzően. A Felek tudomásul veszik, hogy a szabadalmi oltalom tényleges időtartama lerövidülhet a szabadalmi bejelentés benyújtása és a terméknek a piacon való forgalomba hozatalára – a vonatkozó jogszabályaik e célból meghatározott előírásai szerint – kiadott első engedély között eltelt időszakkal.

³⁸ E cím alkalmazásában a „növényvédő szer” fogalmát az egyes Felekre vonatkozóan a Felek vonatkozó jogszabályai határozzák meg.

2. Valamennyi Fél – saját jogszabályaival és egyéb rendelkezéseivel összhangban – további oltalmat biztosít a szabadalmi oltalom alatt álló és az (1) bekezdésben említett hatósági engedélyezési eljárás tárgyát képező terméknek annak érdekében, hogy a szabadalom jogosultját a tényleges szabadalmi oltalom csökkenéséért kompenzálja. Az ilyen további oltalom megadásának feltételeit, beleértve annak hosszát is, a Felek jogszabályaival és egyéb rendelkezéseivel összhangban kell meghatározni.

3. E cím alkalmazásában „gyógyszer”:

- (a) bármely anyag, vagy azok kombinációja, amelyet emberi vagy állati betegségek kezelésére vagy megelőzésére szolgáló tulajdonságokkal rendelkezőként jelölnek meg; vagy
- (b) azok az anyagok vagy anyagok kombinációi, amelyek farmakológiai, immunológiai vagy metabolikus hatások kiváltása révén az ember vagy állatok valamely élettani funkciójának helyreállítása, javítása vagy módosítása, illetve az orvosi diagnózis felállítása érdekében alkalmazhatók.

5. szakasz: Nyilvánosságra nem hozott információk védelme

IP.34. cikk: Az üzleti titok védelme

1. Valamennyi Fél megfelelő polgári bírósági eljárásokat és jogorvoslati eszközöket biztosít az üzleti titok jogosultjának azzal a céllal, hogy a jogosult megakadályozza az üzleti titkok megszerzését, felhasználását vagy felfedését, illetve jogorvoslatban részesüljön, valahányszor a fentieket a tisztességes kereskedelmi gyakorlattal ellentétes módon hajtják végre.

2. E szakasz alkalmazásában:

(a) „üzleti titok”: az alábbi követelmények mindegyikének megfelelő információ:

- (i) titkos abban az értelemben, hogy – mint egységes egész vagy mint elemeinek egy adott pontos konfigurációban összeállított összessége – általánosan nem ismert, illetve nem könnyen hozzáférhető az általában ilyen jellegű információval foglalkozó körökhöz tartozó személyek számára;
- (ii) titkossága folytán kereskedelmi értékkel bír; valamint
- (iii) titokban tartása érdekében az információ feletti ellenőrzést jogszerűen gyakorló személy a körülmények figyelembevételével elvárható lépéseket megtette;

(b) „üzleti titok jogosultja”: az üzleti titok feletti ellenőrzés gyakorlására feljogosított természetes vagy jogi személy.

3. E szakasz alkalmazásában legalább a következő magatartások tekintendők a tisztességes kereskedelmi gyakorlattal ellentétesnek:

- (a) az üzleti titoknak az üzleti titok jogosultja beleegyezése nélküli megszerzése, amennyiben azt a következők útján hajtották végre: az üzleti titok jogosultjának jogszerű ellenőrzése alatt álló olyan dokumentumokhoz, tárgyakhoz, anyagokhoz vagy elektronikus állományokhoz való engedély nélküli hozzáférés, azok eltulajdonítása vagy azokról másolat készítése, amelyek az üzleti titkot tartalmazzák, vagy amelyekből az üzleti titok kikövetkeztethető;

- (b) üzleti titok felhasználása vagy felfedése, amennyiben azt az üzleti titok jogosultjának beleegyezése nélkül követte el olyan személy, akire vonatkozóan az alábbi feltételek bármelyike teljesül:
- (i) az üzleti titkot az a) pontban felsorolt módok valamelyikén szerezte meg;
 - (ii) az üzleti titokra vonatkozó titoktartási megállapodást vagy az üzleti titokra vonatkozó más titoktartási kötelezettséget sért; vagy
 - (iii) az üzleti titok felhasználásának korlátozására vonatkozó szerződéses vagy más kötelezettséget sért;
- (c) az üzleti titok megszerzése, felhasználása vagy felfedése, ha olyan személy követi el, aki az üzleti titok megszerzésekor, felhasználásakor vagy felfedésekor tudott, vagy akinek – az adott körülmények között – tudnia kellett volna arról, hogy az üzleti titokhoz közvetlenül vagy közvetetten olyan másik személytől jutottak hozzá, aki az üzleti titkot a b) pont értelmében jogszabályon kívül használta fel vagy fedte fel.

4. E szakasz egyetlen rendelkezése sem értendő úgy, hogy bármely Félnek a tisztességes kereskedelmi gyakorlattal ellentétesnek kell tekintenie a következő magatartási formák bármelyikét:

- (a) független felfedezés vagy alkotás;
- (b) olyan termék mérnöki visszafejtése, amelyet a nyilvánosság számára hozzáférhetővé tettek, vagy amely jogszerűen került az információ megszerzőjének birtokába, amennyiben az információ megszerzőjét nem terheli semmilyen, az üzleti titok megszerzését korlátozó érvényes jogi kötelezettség;
- (c) üzleti titkok megszerzése, felhasználása vagy felfedése, amennyiben azt valamennyi Fél jogszabályai előírják vagy megengedik;
- (d) a munkavállalóknak vagy a munkavállalók képviselőinek a tájékozódáshoz és a konzultációhoz való jogának gyakorlása az adott Fél nemzeti jogszabályaival és egyéb rendelkezéseivel összhangban;

5. E szakasz egyetlen rendelkezése sem értendő úgy, mint amely érinti a véleménynyilvánítás és a tájékozódás szabadságának – többek között a tömegtájékoztatás szabadságának és sokszínűségének – valamennyi Fél által védett gyakorlását, korlátozza a munkavállalók mobilitását, vagy érinti a szociális partnereknek a Felek jogszabályai és egyéb rendelkezései által biztosított autonómiáját és kollektív szerződések kötéséhez való jogát.

IP.35. cikk: Gyógyszerek forgalombahozatali engedélyének megszerzése céljából benyújtott adatok védelme

1. Valamennyi Fél védi a gyógyszerek forgalombahozatali engedélyének (a továbbiakban: forgalombahozatali engedély) megszerzése céljából benyújtott, üzleti titoknak minősülő információkat, azokat nem teszi hozzáférhetővé harmadik felek számára, kivéve, ha lépések történnek annak biztosítására, hogy az ilyen adatok a tisztességtelen kereskedelmi felhasználással szemben védelemben részesüljenek, vagy kivéve, ha a hozzáférhetővé tételt kiemelkedően fontos közérdek indokolja.

2. Valamennyi Fél biztosítja hogy a forgalombahozatali engedély kiadásáért felelős hatóság – a nemzeti jogában meghatározott korlátozott ideig és a nemzeti jogában meghatározott feltételekkel összhangban – az első forgalombahozatali engedély iránti kérelemben benyújtott preklinikai vagy klinikai vizsgálatok eredményein alapuló későbbi forgalombahozatali engedély iránti kérelmeket ne fogadja el az első forgalombahozatali engedély jogosultjának kifejezett hozzájárulása nélkül, kivéve, ha olyan nemzetközi megállapodások, amelyeknek a Felek részes felei, másként rendelkeznek.

3. Valamennyi Fél biztosítja továbbá, hogy a (2) bekezdésben említett preklinikai és klinikai vizsgálatok eredményei alapján a hatóság által később engedélyezett gyógyszert a nemzeti jogában meghatározott korlátozott ideig ne hozzák forgalomba az első forgalombahozatali engedély jogosultjának kifejezett hozzájárulása nélkül, kivéve, ha olyan nemzetközi megállapodások, amelyeknek a Felek részes felei, másként rendelkeznek.

4. Ez a cikk nem érinti azokat a további védelmi időszakokat, amelyeket valamennyi Fél saját jogszabályaiban előírhat.

IP.36. cikk: Növényvédő szerek vagy biocid termékek forgalombahozatali engedélyének megszerzése céljából benyújtott adatok védelme

1. Valamennyi Fél átmeneti jogot biztosít a forgalombahozatali engedély megszerzése céljából elsőként benyújtott, valamely hatóanyag, növényvédő szer vagy biocid termék biztonságosságára és hatásosságára vonatkozó kísérleti vagy vizsgálati jelentések tulajdonosának. Ezen időszak alatt az első jóváhagyáshoz benyújtott kísérleti vagy vizsgálati jelentések nem használhatók fel valamely későbbi, egy hatóanyag, növényvédő szer vagy biocid termék forgalomba hozatalának jóváhagyását kérelmező személy javára, kivéve, ha ahhoz az első tulajdonos kifejezett hozzájárulását adja. E cikk alkalmazásában ez a jog a továbbiakban: adatvédelem.

2. Hatóanyag vagy növényvédő szer forgalomba hozatalának engedélyezéséhez benyújtott kísérleti vagy vizsgálati jelentésnek a következő feltételeknek kell megfelelnie:

- (a) szükséges a szer más növény tekintetében történő felhasználásának engedélyezéséhez vagy az engedély ilyen értelmű módosításához; valamint
- (b) igazoltan megfelel a helyes laboratóriumi gyakorlat vagy a helyes kísérleti gyakorlat elveinek.

3. Az adatvédelem időtartama az érintett Fél illetékes hatósága által kiadott első engedélytől számított legalább 10 év.

4. Valamennyi Fél biztosítja, hogy a forgalombahozatali engedély kiadásáért felelős állami szervek az (1) és (2) bekezdésben említett információkat nem használják fel bármely későbbi forgalombahozatali engedélyek későbbi kérelmezői javára, függetlenül attól, hogy az információkat nyilvánosságra hozták-e vagy sem.

5. Valamennyi Fél szabályokat állapít meg a gerinces állatokon végzett kísérletek megismétlésének elkerülése céljából.

6. szakasz: Növényfajták

IP.37. cikk: A növényfajta-oltalmi jogok védelme

Valamennyi fél biztosítja a növényfajta-oltalmi jogok védelmét a legutóbb 1991. március 19-én Genfben felülvizsgált, az új növényfajták oltalmáról szóló nemzetközi egyezménynek (UPOV) megfelelően. A Felek együttműködnek e jogok előmozdítása és érvényesítése érdekében.

3. fejezet: A szellemitulajdon-jogok érvényesítése

1. szakasz: Általános rendelkezések

IP.38. cikk: Általános kötelezettségek

1. Saját nemzeti jogában valamennyi Fél meghatározza a szellemitulajdon-jogok érvényesítésének biztosításához szükséges intézkedéseket, eljárásokat és jogorvoslati eszközöket.

E fejezet 1., 2., és 4. szakaszának alkalmazásában a „szellemitulajdon-jogok” kifejezés nem foglalja magában a 2. fejezet 5. szakaszában [Nyilvánosságra nem hozott információk védelme] foglalt jogokat.

2. Az (1) bekezdésben említett intézkedések, eljárások és jogorvoslati eszközök:

- (a) tisztességesek és méltányosak;
- (b) nem lehetnek szükségtelenül bonyolultak és költségesek, nem eredményezhetnek észszerűtlen határidőket és indokolatlan késedelmeket;
- (c) hatékonyak, arányosak és visszatartó erejűek;
- (d) olyan módon alkalmazandók, hogy a jogszerű kereskedelemnek ne állítsanak korlátokat, és hogy biztosítékok álljanak rendelkezésre az azokkal való visszaélés esetére.

IP.39. cikk: Az intézkedések, eljárások és jogorvoslati eszközök kérelmezésére jogosult személyek

Valamennyi Fél a következő személyeket tekinti jogosultnak az e fejezet 2. és 4. szakaszában említett intézkedések, eljárások és jogorvoslatok kérelmezésére:

- (a) a szellemitulajdon-jogok jogosultjai, a Fél jogszabályainak rendelkezéseivel összhangban;
- (b) az e jogok használatára jogosult minden más személyt, így különösen a licencvevőket, feltéve, hogy azt az adott Fél jogszabályai lehetővé teszik, és összhangban annak azok rendelkezéseivel; valamint
- (c) szövetségek és egyesületek³⁹, amennyiben valamely Fél jogszabályai lehetővé teszik és azokkal összhangban vannak.

2. szakasz: Polgári jogi és közigazgatási úton történő jogérvényesítés

³⁹ Az egyértelműség érdekében, és amennyiben azt valamely Fél jogszabályai megengedik, a „szövetségek és egyesületek” kifejezés magában foglalja legalább azokat a közös jogkezelő szervezeteket és szakmai védelmi testületeket, amelyek szabályszerűen elismert jogosultsággal rendelkeznek arra, hogy szellemitulajdon-jogok jogosultjait képviseljék.

IP.40. cikk: A bizonyítékok megóvását célzó intézkedések

1. Valamennyi Fél biztosítja, hogy még az ügy érdemében lefolytatandó eljárások megindítása előtt valamely Fél kérelmére, aki az összes észszerűen rendelkezésre álló bizonyítékot bemutatta azon állításának alátámasztására, hogy szellemitulajdon-jogát megsértették vagy ilyen jogsértés küszöbön áll, az illetékes bíróságok – megfelelő biztosítékok és a bizalmas információ védelme mellett – azonnali és hatékony ideiglenes intézkedéseket rendelhessenek el a feltételezett jogsértésre vonatkozó releváns bizonyítékok biztosítására.
2. Ilyen intézkedés lehet például az állítólagos jogsértő áru részletes leírása, mintavétellel vagy anélkül, vagy az ilyen áru és – indokolt esetben – annak előállításához és/vagy forgalmazásához felhasznált anyagok és felszerelések, valamint az azokhoz kapcsolódó dokumentumok lefoglalása.

IP.41. cikk: Bizonyítékok

1. Valamennyi Fél megteszi a szükséges intézkedéseket annak biztosítására, hogy azon fél kérelmére, aki igényének kielégítő megalapozásához az összes észszerűen rendelkezésre álló bizonyítékot bemutatta, és megjelölte az igényeinek alátámasztását szolgáló bizonyítékokat, amelyek felett az ellenérdekű fél rendelkezik, e bizonyítékoknak az ellenérdekű fél általi bemutatását az illetékes bíróságok elrendelhetik, feltéve hogy az a bizalmas információk védelmét nem sérti.
2. Valamennyi Fél megteszi a szükséges intézkedéseket annak érdekében is, hogy az illetékes igazságügyi hatóságok a szellemitulajdon-jogok kereskedelmi nagyságrendben elkövetett megsértése esetén adott esetben az (1) bekezdésben foglaltakkal azonos feltételek mellett elrendelhessék az ellenérdekű fél ellenőrzése alatt álló banki, pénzügyi vagy kereskedelmi dokumentumok közlését, a bizalmas információk védelmének sérelme nélkül.

IP.42. cikk: Tájékoztatáshoz való jog

1. Valamennyi Fél biztosítja, hogy – a szellemitulajdon-jog megsértésével kapcsolatos polgári eljárás keretében, és a felperes indokolt és arányos kérelmére – az illetékes bíróságok elrendelhessék, hogy a jogsértő vagy bármely más személy szolgáltatson információkat a szellemitulajdon-jogot sértő áruk vagy szolgáltatások eredetéről és terjesztési hálózatairól.
2. Az (1) bekezdés alkalmazásában „bármely más személy” olyan személy:
 - (a) akiről megállapították, hogy kereskedelmi mennyiségben birtokolta a jogsértő árukat;
 - (b) akiről megállapították, hogy a jogsértő szolgáltatásokat üzletszerűen vette igénybe;
 - (c) akiről megállapították, hogy üzletszerűen nyújtott szolgáltatásokat jogsértő tevékenységekhez; vagy
 - (d) akiről az a), b) vagy c) pontban említett személy jelezte, hogy részt vett az áruk előállításában, gyártásában vagy forgalmazásában vagy a szolgáltatások nyújtásában.
3. Az (1) bekezdésben említett tájékoztatás szükség szerint az alábbiakat foglalja magában:
 - (a) az áruk vagy szolgáltatások előállítóinak, gyártóinak, forgalmazóinak, szállítóinak és más korábbi tulajdonosainak, valamint a tervezett kis- és nagykereskedőknek a neve és címe;

(b) az előállított, gyártott, kiszállított, átvett vagy megrendelt mennyiségekre vonatkozó információk, valamint az érintett árukért és szolgáltatásokért kapott ár.

4. Az (1) és (2) bekezdést a Felek egyéb olyan jogszabályainak sérelme nélkül kell alkalmazni, amelyek:

(a) a jogosult számára szélesebb körű tájékoztatáshoz való jogot biztosítanak;

(b) az e cikk szerint közölt információ polgári eljárásban való felhasználását szabályozzák;

(c) a tájékoztatáshoz való joggal történő visszaéléssel kapcsolatos felelősséget szabályozzák;

(d) lehetőséget nyújtanak az olyan információ megadásának a visszautasítására, amely arra kényszerítené az (1) bekezdésben említett személyt, hogy beismerje saját vagy közeli rokonainak a részvételét valamely szellemitulajdon-jog megsértésében;

(e) az információforrások bizalmas kezelésének védelmét vagy a személyes adatok kezelését szabályozzák.

IP.43. cikk: Ideiglenes és biztosítási intézkedések

1. Valamennyi Fél biztosítja, hogy igazságügyi hatóságai a jogosult kérelmére ideiglenes intézkedést rendelhessenek el a feltételezett jogsértő ellen a szellemitulajdon-jogot fenyegető sérelem megakadályozására, vagy ideiglenes jelleggel és szükség esetén – feltéve, hogy arról az adott Fél nemzeti jogszabályai rendelkeznek – ismételt pénzbírság kiszabása mellett a feltételezett jogsértés folytatásának megtiltására, vagy a jogsértés folytatásának olyan biztosíték nyújtásától való függővé tételére, amely a jogosult kártérítését szolgálja. Ugyanezen feltételek mellett eltiltó határozat olyan közvetítővel szemben is kibocsátható, akinek szolgáltatásait harmadik személy valamely szellemitulajdon-jog megsértése céljából veszi igénybe.

2. Valamennyi Fél gondoskodik arról, hogy igazságügyi hatóságainak hatáskörében álljon a jogosult kérelmére elrendelni a szellemitulajdon-jogot vélhetően sértő áruk lefoglalását vagy meghatározott személynek történő átadását, hogy ezzel megakadályozzák azok kereskedelmi forgalomba jutását vagy kereskedelmi csatornákon keresztül történő mozgását.

3. Feltételezett üzletszerűen elkövetett jogsértés esetében valamennyi Fél biztosítja, hogy – amennyiben a bejelentő olyan körülményekről nyújt be bizonyítékot, amelyek veszélyeztethetik a kártérítést – az igazságügyi hatóságok óvintézkedésként elrendelhessék az állítólagos jogsértő ingó és ingatlan vagyonának zár alá vételét, ami azt is jelenti, hogy zárolhatják a bankszámláit vagy egyéb vagyonát. E célból az illetékes hatóságok elrendelhetik a banki, pénzügyi vagy kereskedelmi iratok átadását, vagy a szóban forgó információkhoz való megfelelő hozzáférés biztosítását.

4. Valamennyi Fél gondoskodik arról, hogy az (1), (2) és (3) bekezdésben említett intézkedések vonatkozásában igazságügyi hatóságai megköveteljék a felperestől bármely észszerűen rendelkezésre álló bizonyíték szolgáltatását annak érdekében, hogy kellő bizonyossággal meggyőződhesse az arról, hogy a felperes a jogosult és hogy a felperes joga sérül, vagy fennáll az ilyen jogsértés közvetlen veszélye.

IP.44. cikk: Korrekciós intézkedések

1. Valamennyi Fél biztosítja, hogy illetékes igazságszolgáltatási hatósága – a bejelentő kérésére, és a jogosult számára a jogsértés okán járó kártérítés sérelme nélkül, valamint mindenféle

ellentételezés nélkül – elrendelhesse azon áruk megsemmisítését, vagy legalább a kereskedelmi forgalomból való végleges kivonását, amelyekről bebizonyosodott, hogy szellemitulajdon-jogot sértenek. Adott esetben az igazságügyi hatóságok ugyanolyan feltételek mellett elrendelhetik a túlnyomórészt ilyen áruk előállítása vagy gyártása során használt anyagok és eszközök megsemmisítését.

2. Valamennyi Fél igazságügyi hatóságai felhatalmazással rendelkeznek arra, hogy ezeket az intézkedéseket a jogsértő költségére végrehajtsák, kivéve ha ez ellen különleges indokokra hivatkoznak.

IP.45. cikk: A jogsértés megszüntetésére irányuló intézkedések

Valamennyi Fél biztosítja, hogy amennyiben bírósági határozat a szellemitulajdon-jog megsértését állapítja meg, az illetékes igazságügyi hatóságok a jogsértőt határozattal eltiltsák a további jogsértéstől. Valamennyi Fél biztosítja továbbá, hogy az igazságügyi hatóságok eltiltó határozatot bocsáthassanak ki olyan közvetítővel szemben is, akinek a szolgáltatásait harmadik személy szellemitulajdon-jog megsértése céljából veszi igénybe.

IP.46. cikk: Alternatív intézkedések

Valamennyi Fél biztosíthatja, hogy az igazságügyi hatóságok indokolt esetben, azon személy kérelmére, akivel szemben az IP.44. cikkben [Korrekciós intézkedések] vagy az IP.45. cikkben [A jogsértés megszüntetésére irányuló intézkedések] foglalt intézkedések alkalmazhatók, pénzbeli kártalanítás fizetését rendelik el a sértett fél javára az e cikkekben foglalt intézkedések alkalmazása helyett, amennyiben e személy nem szándékosan és nem gondatlanul járt el, az intézkedések végrehajtása aránytalan kárt okozna számára, és a sértett fél javára fizetendő pénzbeli kártalanítás észszerű ellenszolgáltatást biztosít.

IP.47. cikk: Kártérítés

1. Valamennyi Fél biztosítja, hogy igazságügyi hatóságai a sértett fél kérelmére elrendeljék, hogy a jogsértő, aki tudta – vagy akinek kellő gondosság mellett tudnia kellett volna –, hogy jogsértést követ el, a jogosultnak a jogsértés folytán elszenvedett tényleges kárnak megfelelő kártérítést fizessen.

2. Valamennyi Fél biztosítja, hogy igazságügyi hatóságai a kártérítés megállapításakor:

(a) figyelembe vegyenek minden fontos szempontot, így például a sértett fél által elszenvedett negatív gazdasági következményeket, ideértve a nyereségkiesést, a jogsértő által szerzett tisztességtelen nyereséget, és – adott esetben – a gazdasági szempontoktól eltérő tényezőket, mint például a jogsértő által a jogosultnak okozott erkölcsi sérelmet; vagy

(b) az a) pont alkalmazása helyett a kártérítési összeget indokolt esetben átalányösszegben is megállapíthatják olyan tényezők alapján, mint legalább azon díjazás vagy jogdíjak összege, amely a jogosultat akkor illette volna meg, ha az adott szellemitulajdon-jog felhasználására a jogsértő engedélyt kért volna.

3. Azokban az esetekben, amelyekben a jogsértő úgy fejtette ki tevékenységét, hogy nem tudta, vagy kellő gondosság mellett nem kellett tudnia, hogy jogsértést valósít meg, a Felek előírhatják, hogy az igazságszolgáltatási hatóságok elrendelhetik a nyereség visszafizettetését vagy kártérítés fizetését, amelynek összegét előzetesen is meghatározhatják.

IP.48. cikk: Jogi költségek

Valamennyi Fél biztosítja, hogy a pernyertes fél oldalán felmerülő észszerű és arányos költségeket főszabályként a pervesztes fél viselje, ha méltányossági okok ennek nem mondanak ellent.

IP.49. cikk: Bírósági határozatok közzététele

Valamennyi Fél biztosítja, hogy a szellemitulajdon-jogok megsértése miatt indított bírósági eljárásokban a bíróságok megfelelő intézkedéseket rendelhessenek el a felperes kérelmére és a jogsértő költségére a határozattal kapcsolatos információ terjesztése érdekében, ideértve a határozat megjelenítését és teljes vagy részleges közzétételét.

IP.50. cikk: A szerzőség vagy jogosultság védelme

A 3. fejezetben [A szellemitulajdon-jogok érvényesítése] foglalt intézkedések, eljárások és jogorvoslatok alkalmazásában:

- (a) ahhoz, hogy egy irodalmi vagy művészeti mű szerzőjét az ellenkező bizonyításáig szerzőnek tekintsék és ennél fogva jogsértés esetén jogosult legyen eljárás megindítására, elegendő ha nevét a szokásos módon feltüntetik a művön; valamint
- (b) az a) pontban foglalt rendelkezés értelemszerűen alkalmazandó a szerzői és szomszédos jogok jogosultjaira a védelem alatt álló teljesítményük tekintetében.

IP.51. cikk: Közigazgatási eljárások

Amennyiben az ügy érdekét érintő közigazgatási eljárás eredményeként polgári jogi jogorvoslat rendelhető el, az ilyen eljárásokra vonatkozó alapelvek érdemben az e szakaszban irányadó alapelveknek felelnek meg.

3. szakasz: Az üzleti titokkal kapcsolatos polgári bírósági eljárások és jogorvoslati eszközök

IP.52. cikk: Az üzleti titokkal kapcsolatos polgári bírósági eljárások és jogorvoslati eszközök

1. Valamennyi Fél biztosítja, hogy az IP.34. cikk [Az üzleti titok védelmének terjedelme] (1) bekezdésében említett polgári bírósági eljárásban részt vevő bármely személy, vagy bármely olyan személy, aki az említett eljárások részét képező dokumentumokhoz hozzáfér, nem használhat fel vagy nem tehet közzé olyan üzleti titkot vagy állítólagos üzleti titkot, amelyet az illetékes igazságszolgáltatási hatóságok valamely érintett fél megfelelően indokolt kérelmére bizalmasnak minősítettek, és amelyről e részvétel vagy hozzáférés eredményeképp szerzett tudomást.

2. Valamennyi Fél biztosítja, hogy az (1) bekezdésben említett kötelezettség a polgári jogi bírósági eljárás lezárultát követően is érvényben maradjon mindaddig, ameddig az indokolt.

3. Az IP.34. cikk [Az üzleti titok védelmének terjedelme] (1) bekezdésében említett polgári bírósági eljárás vonatkozásában valamennyi Fél biztosítja, hogy igazságügyi hatóságai hatáskörrel rendelkeznek legalább arra, hogy:

- (a) irányadó jogszabályaikkal és egyéb rendelkezéseikkel összhangban ideiglenes intézkedéseket rendeljenek el az üzleti titok tisztességes kereskedelmi gyakorlattal ellentétes módon történő felhasználásának vagy felfedésének megszüntetése és megtiltása érdekében;

- (b) irányadó jogszabályaikkal és egyéb rendelkezéseikkel összhangban intézkedéseket rendeljenek el az üzleti titok tisztességes kereskedelmi gyakorlattal ellentétes módon történő felhasználásának vagy felfedésének megszüntetése vagy adott esetben megtiltása érdekében;
- (c) irányadó jogszabályaikkal és egyéb rendelkezéseikkel összhangban arra kötelezzenek bárkit, aki üzleti titkot a tisztességes kereskedelmi gyakorlattal ellentétes módon megszerzett, felhasznált vagy felfedett és tudatában volt vagy tudatában kellett volna lennie annak, hogy az üzleti titok megszerzése, felhasználása vagy felfedése a tisztességes kereskedelmi gyakorlattal ellentétes módon történik, hogy az üzleti titok jogosultjának az üzleti titok megszerzése, felhasználása vagy felfedése következtében elszenvedett tényleges kárnak megfelelő kártérítést fizessen;
- (d) az IP.34. cikk [Az üzleti titok védelmének terjedelme] (1) bekezdésében említett eljárásokban felhasznált vagy hivatkozott üzleti titkok vagy állítólagos üzleti titkok bizalmas jellegének megőrzéséhez szükséges különleges intézkedéseket hozzanak. Az ilyen különleges intézkedések, az egyes Felek irányadó jogszabályaival és egyéb rendelkezéseivel, többek között a védelemhez való joggal összhangban magukban foglalhatják egyes dokumentumokhoz való hozzáférés teljes vagy részleges korlátozásának lehetőségét; a meghallgatásokhoz vagy az azokról készült felvételekhez vagy jegyzőkönyvekhez való hozzáférés korlátozását; és valamely bírósági határozat olyan betekinthető változatának rendelkezésre bocsátását, amelyből az üzleti titkokat tartalmazó részeket törölték vagy kitakarták.
- (e) szankciókat szabjanak ki a bírósági eljárásban részt vevő minden olyan személlyel szemben, aki elmulasztja vagy megtagadja az üzleti titok vagy állítólagos üzleti titok védelmével kapcsolatos bírósági határozatok teljesítését.

4. Valamennyi Fél biztosítja, hogy az e cikkben meghatározott intézkedések, eljárások és jogorvoslati eszközök igénybevételére irányuló kérelem elutasításra kerüljön, ha az üzleti titok feltételezett megszerzését, felhasználását vagy felfedését az adott Fél jogszabályaival és egyéb rendelkezéseivel összhangban a tisztességes kereskedelmi gyakorlattal ellentétesen módon az alábbiak érdekében követték el:

- (a) kötelezettségszegés, visszaélés vagy jogellenes tevékenység feltárása céljából a közérdek védelme;
- (b) a munkavállalók részéről a képviselőik felé történő, a képviselőik feladatainak jogszerű ellátásához szükséges tájékoztatás;
- (c) az adott Fél irányadó jogszabályai és egyéb rendelkezései által elismert jogos érdek védelme.

4. szakasz: Határon történő érvényesítés

IP.53. cikk: A határokon alkalmazott intézkedések

1. A vámellenőrzésnek alávetett áru tekintetében valamennyi Fél olyan eljárásokat fogad el vagy tart hatályban, amelyek keretében a jogosult az illetékes hatósághoz⁴⁰ benyújtott kérelemben kérheti a feltehetően szellemi tulajdon-jogot sértő áru átengedésének felfüggesztését vagy visszatartását. Ezen alszakasz alkalmazásában „feltehetően szellemi tulajdon-jogot sértő áru”: olyan

⁴⁰ Az Európai Unió esetében az illetékes hatóság a vámhatóságok.

áru, amely feltehetően védjegyet, szerzői és szomszédos jogot, földrajzi árujelzőt, szabadalmat, használati mintát, ipari formatervezési mintát, integrált áramkörök topográfiáit vagy növényfajtalimatot sért.

2. Valamennyi Fél rendelkezik olyan elektronikus rendszerekkel, amelyek segítségével a vámhatósága kezelni tudja a jóváhagyott vagy nyilvántartásba vett kérelmeket.

3. Valamennyi Fél biztosítja, hogy vámhatóságai ne számítsanak fel díjat a kérelem vagy bejegyeztetés feldolgozásából eredő adminisztratív költségek fedezésére.

4. Valamennyi Fél biztosítja, hogy vámhatóságai észszerű időn belül döntsenek a kérelem elfogadásáról vagy nyilvántartásba vételéről.

5. Valamennyi Fél rendelkezik arról, hogy az (1) bekezdésben említett kérelmek több szállítmányra is vonatkozzanak.

6. A vámellenőrzésnek alávetett áru tekintetében valamennyi Fél biztosítja, hogy vámhatóságai hivatalból rendelkezhessenek a feltehetően szellemitulajdon-jogot sértő áru átengedésének felfüggesztéséről vagy visszatartásáról.

7. Valamennyi Fél biztosítja, hogy vámhatóságaik kockázatelemzést alkalmazzanak a feltehetően szellemitulajdon-jogot sértő áru azonosítására.

8. Valamennyi Fél felhatalmazhatja vámhatóságát arra, hogy kérésre tájékoztassa a jogosultat az árurol, beleértve annak megnevezését és tényleges vagy becsült mennyiségét, valamint – amennyiben ismert – a feladó, az importőr, az exportőr vagy a címzett nevét és címét, továbbá azon áru származási vagy eredeti szerinti országát, amelynek kiadását felfüggesztették, vagy amelyeket visszatartottak.

9. Valamennyi Fél rendelkezik olyan eljárásokkal, amelyek lehetővé teszik a feltehetően szellemitulajdon-jogot sértő áru megsemmisítését anélkül, hogy a jogsértés hivatalos megállapításához előzetes közigazgatási vagy bírósági eljárásra lenne szükség, amennyiben az érintett személyek beleegyeznek a megsemmisítésbe, vagy nem ellenzik azt. Amennyiben a feltehetően szellemitulajdon-jogot sértő árut nem semmisítik meg, úgy valamennyi Fél biztosítja, hogy – különös méltánylást érdemlő körülmények kivételével – az árut úgy távolítsák el a kereskedelmi forgalomból, hogy elkerüljék a jogosultnak történő bármilyen károkozást.

10. Valamennyi Fél rendelkezik olyan eljárásokkal, amelyek lehetővé teszik a postai küldeményekben vagy futárszolgálattal feladott hamisított védjegyek és kalózáru gyors megsemmisítését.

11. Valamennyi Fél rendelkezik arról, hogy a vámhatóságok kérésére a megadott vagy nyilvántartásba vett kérelem jogosultja köteles legyen megtéríteni a vámhatóságoknál vagy a vámhatóságok nevében eljáró más feleknél az áru visszatartása vagy kiadása felfüggesztésének időpontjától kezdve felmerült költségeket, beleértve a tárolást, a kezelést, valamint az áru megsemmisítésével vagy ártalmatlanításával kapcsolatos költségeket.

12. Valamennyi Fél dönthet úgy, hogy ezt a cikket nem alkalmazza azon áru behozatalára, amelyet maga a jogtulajdonos vagy az ő engedélyével más személy egy másik országban hoz forgalomba. A Felek kizárhatják e cikk alkalmazása alól az utasok személyi poggyászában behozott, nem kereskedelmi jellegű árut.

13. Valamennyi Fél lehetővé teszi vámhatóságai számára, hogy rendszeres párbeszédet tartsanak fenn és előmozdítsák az együttműködést az érdekelt felekkel és a szellemitulajdon-jogok érvényesítésében részt vevő egyéb hatóságokkal.

14. A Felek együttműködnek a feltehetően szellemitulajdon-jogot sértő áru nemzetközi kereskedelme tekintetében. A Felek megosztják egymással különösen a feltehetően szellemitulajdon-jogot sértő áru kereskedelmére vonatkozó azon információkat, amelyek a másik Felet érintik.

15. Az együttműködés egyéb formáinak sérelme nélkül, a vámügyekben történő kölcsönös közigazgatási segítségnyújtásról szóló jegyzőkönyvet kell alkalmazni a szellemitulajdon-jogokra vonatkozó azon jogszabályok megsértése tekintetében, amelyek végrehajtására valamely Fél vámhatóságai e cikkkel összhangban hatáskörrel rendelkeznek.

IP.54. cikk: Az 1994. évi GATT- és a TRIPS-megállapodással való összhang

A szellemitulajdon-jogoknak a vámhatóságok általi érvényesítése céljából a határon alkalmazott intézkedések végrehajtása során – függetlenül attól, hogy azok e szakasz rendelkezéseinek hatálya alá tartoznak-e –, a Feleknek biztosítaniuk kell az 1994. évi GATT és a TRIPS-megállapodás – és különösen az 1994. évi GATT V. cikke és a TRIPS-megállapodás 41. cikke valamint III. részének 4. szakasza szerinti kötelezettségeikkel való összhangot.

4. fejezet: Egyéb rendelkezések

IP.55. cikk: Együttműködés

1. A Felek együttműködnek az e cím szerinti kötelezettségvállalások és kötelezettségek végrehajtásának támogatása céljából.

2. Az együttműködés területei többek között, de nem kizárólagosan a következő cselekményekre terjednek ki:

- (a) a szellemitulajdon-jogokra irányadó jogi keretre, valamint az oltalom és a jogérvényesítés releváns szabályaira vonatkozó információcsere;
- (b) a jogalkotási fejleményekkel, a szellemitulajdon-jogok érvényesítésével, valamint a központi és az az alatti szintű érvényesítéssel kapcsolatos tapasztalatcsere a vám-, rendőrségi, közigazgatási és igazságszolgáltatási szervek között;
- (c) koordináció – harmadik országokkal is – a hamisított áru exportjának megelőzéséért;
- (d) technikai segítségnyújtás, kapacitásépítés, a személyzet cseréje és képzése;
- (e) a szellemitulajdon-jogok oltalma és védelme, valamint az ezzel kapcsolatos információk terjesztése többek között az üzleti körök és a civil társadalom körében;
- (f) a fogyasztók és a jogosultak tudatosságának erősítése;
- (g) az intézményi együttműködés javítása, különösen a Felek szellemitulajdon-jogi hivatalai között;

- (h) a nyilvánosság tudatosságának bővítése és előmozdítása a szellemitulajdon-jogok védelmével és érvényesítésével kapcsolatos politikák terén;
- (i) a szellemitulajdon-jogok védelmének és érvényesítésének előmozdítása a köz- és magánszféra együttműködésével, kis- és középvállalkozások bevonásával;
- (j) hatékony stratégiák kidolgozása a célközönségek és kommunikációs programok azonosítása céljából, amelyek erőteljesebben felhívják a fogyasztók és a média figyelmét a szellemitulajdon-jogok megsértésének hatásaira, valamint annak egészségügyi és biztonsági kockázataira és a szervezett bűnözéssel való kapcsolatára.

3. A Felek közvetlenül vagy a szellemi tulajdonnal foglalkozó szakbizottságon keresztül kapcsolatot tartanak az e cím végrehajtásával és működésével kapcsolatos valamennyi kérdésben.

IP.56. cikk: Az érdekelt felek önkéntes kezdeményezései

Valamennyi Fél törekszik arra, hogy elősegítse az érdekelt felek önkéntes kezdeményezéseit a szellemitulajdon-jogokkal kapcsolatos jogsértések visszaszorítása érdekében az online és más piacereken is, amelyek konkrét problémákra összpontosítanak és realisztikus, kiegyensúlyozott, arányos és minden érintett számára méltányos gyakorlati megoldásokat keresnek többek között a következő módokon:

- (a) saját területén valamennyi Fél törekszik arra, hogy konszenzust teremtsen az érdekelt felek között a szellemitulajdon-jogok védelme és érvényesítése, valamint a jogsértések visszaszorítása terén a megoldások elősegítésére és a nézeteltérések feloldására irányuló önkéntes kezdeményezések megkönnyítése érdekében;
- (b) a Felek törekszenek arra, hogy megosszák egymással a területükön az érdekelt felek önkéntes kezdeményezéseinek megkönnyítésére irányuló erőfeszítésekre vonatkozó információkat; valamint
- (c) a Felek kölcsönösen törekszenek egymás érdekelt felei közötti nyílt párbeszéd és együttműködés előmozdítására, a közös megoldások ösztönzésére, a szellemitulajdon-jogok védelmével és érvényesítésével kapcsolatos nézeteltérések feloldására és a jogsértések visszaszorítására.

IP.57. cikk: A földrajzi árujelzőkkel kapcsolatos felülvizsgálat

Figyelembe véve az egyrészt az Egyesült Királyság, másrészt az Európai Unió és az Európai Atomenergia-közösség között létrejött bármely korábbi kétoldalú megállapodás vonatkozó rendelkezéseit, a Felek közösen törekedhetnek arra, hogy megállapodjanak a földrajzi árujelzőik oltalmára és hatékony belföldi érvényesítésére vonatkozó szabályokról.

VI. CÍM: KÖZBESZERZÉS

1. fejezet: Hatály

PPROC.1. cikk: Célkitűzés

E cím célja annak biztosítása, hogy valamennyi Fél ajánlattevői több lehetőséget kapjanak a közbeszerzési eljárásokban való részvételre, valamint hogy javuljon a közbeszerzési eljárások átláthatósága.

PPROC.2. cikk: A közbeszerzésről szóló megállapodás (GPA) egyes rendelkezéseinek a megállapodásba foglalása és a megállapodás hatálya alá tartozó beszerzések

1. A közbeszerzésről szóló megállapodásnak (a továbbiakban: GPA) a PPROC-1. melléklet A. szakaszában meghatározott rendelkezéseit – beleértve az egyes Feleknek a GPA I. függelékéhez csatolt mellékleteit is – a Felek belefoglalják ebbe a címbe.
2. E cím alkalmazásában „megállapodás hatálya alá tartozó beszerzés”: olyan beszerzés, amelyre a GPA II. cikke alkalmazandó, továbbá a PPROC-1. melléklet B. szakaszában felsorolt beszerzés.
3. A megállapodás hatálya alá tartozó beszerzések tekintetében valamennyi Fél értelemszerűen alkalmazza a GPA-nak a PPROC-1. melléklet A. szakaszában meghatározott rendelkezéseit a másik Fél ajánlattevőire, áruira vagy szolgáltatásaira.

2. fejezet: A megállapodás hatálya alá tartozó beszerzésekre vonatkozó további szabályok

PPROC.3. cikk: Elektronikus eszközök alkalmazása a beszerzésben

1. Valamennyi Fél biztosítja, hogy a beszerzést végző szervei a megállapodás hatálya alá tartozó beszerzéseket a lehető legnagyobb mértékben elektronikus úton bonyolítsák le.
2. A beszerzést végző szerv akkor minősül a megállapodás hatálya alá tartozó beszerzést elektronikus úton bonyolító szervnek, ha a szerv elektronikus információs és kommunikációs eszközöket alkalmaz a következőkhöz:
 - (a) a hirdetések és az ajánlattételi dokumentáció közzététele a beszerzési eljárások során; valamint
 - (b) a részvételi jelentkezések és az ajánlatok benyújtása.
3. Az ilyen elektronikus információs és kommunikációs eszközöknek – a különleges helyzetek kivételével – megkülönböztetésmentesnek, általánosan elérhetőnek és a széles körben használt információs és kommunikációs technológiai termékekkel interoperábilisnak kell lenniük, és nem korlátozhatják a beszerzési eljárásához való hozzáférést.
4. Valamennyi Fél biztosítja, hogy a beszerzést végző szervei jogszabályaival összhangban fogadják és dolgozzák fel az elektronikus számlákat.

PPROC.4. cikk: Elektronikus hirdetések

A megállapodás hatálya alá tartozó beszerzések tekintetében valamennyi beszerzési hirdetésnek – beleértve a szándékolt beszerzésről szóló hirdetményeket, az összefoglaló hirdetményeket, a tervezett beszerzésről szóló hirdetményeket és a szerződés odaítéléséről szóló tájékoztatókat is – elektronikus úton, díjmentesen és egyetlen internetes hozzáférési ponton keresztül közvetlenül hozzáférhetőnek kell lennie.

PPROC.5. cikk: Alátámasztó bizonyítékok

Valamennyi Fél biztosítja, hogy a részvételi kérelmek vagy az ajánlatok benyújtásakor a beszerzést végző szervek ne követeljék meg az ajánlattevőktől az alátámasztó bizonyítékok egészének vagy egy részének benyújtását arra vonatkozóan, hogy nincsenek olyan helyzetben, amelyben az ajánlattevő

kizárható, és hogy teljesítik a részvétel feltételeit, kivéve, ha ez a beszerzés megfelelő lebonyolításához szükséges.

PPROC.6. cikk: Részvételi feltételek

Valamennyi Fél biztosítja, hogy amennyiben beszerzést végző szervei a megállapodás hatálya alá tartozó beszerzésben való részvétel feltételeként előírják az ajánlattevőnek, hogy bizonyítsa korábbi tapasztalatát, ne követeljék meg, hogy az ajánlattevő az adott Fél területén rendelkezék ilyen tapasztalattal.

PPROC.7. cikk: Nyilvántartási rendszerek és minősítési eljárások

Ha egy Fél ajánlattevői nyilvántartási rendszert üzemeltet, akkor biztosítja, hogy az érdekelt ajánlattevők bármikor kérelmezhesék nyilvántartásba vételüket. Valamennyi, kérelmet benyújtó érdekelt ajánlattevőt észszerű időn belül tájékoztatni kell a kérelme elfogadásáról vagy elutasításáról szóló határozatról.

PPROC.8. cikk: Meghívásos eljárás

Valamennyi Fél biztosítja, hogy amennyiben a beszerzést végző szerv meghívásos pályázati eljárást alkalmaz, a beszerzést végző szerv az ajánlattételi felhívásokat olyan számú ajánlattevőhöz intezze, amely elegendő a valódi verseny biztosításához anélkül, hogy befolyásolná a beszerzési rendszer működési hatékonyságát.

PPROC.9. cikk: Kirívóan alacsony árak

A GPA XV. cikkének (6) bekezdése értelmében ha a beszerzést végző szervhez a többi benyújtott ajánlathoz képest kirívóan alacsony árat tartalmazó ajánlat érkezik, a beszerzést végző szerv tisztázhatja a beszállítóval azt is, hogy az ár figyelembe veszi-e a támogatások odaítélését.

PPROC.10. cikk: Környezetvédelmi, szociális és munkaügyi szempontok

Valamennyi Fél biztosítja, hogy beszerzést végző szervei a közbeszerzési eljárás során figyelembe vehessék a környezetvédelmi, munkaügyi és szociális megfontolásokat, feltéve, hogy ezek a megfontolások összeegyeztethetők az 1. és a 2. fejezetben megállapított szabályokkal, és szerepelnek a szándékolt beszerzésről szóló hirdetményben vagy a szándékolt beszerzésről szóló hirdetményként használt más hirdetményben vagy az ajánlattételi dokumentációban.

PPROC.11. cikk: Hazai jogorvoslati eljárások

1. Ha az egyik Fél a GPA XVIII. cikkének (4) bekezdése szerint pártatlan közigazgatási hatóságot jelöl ki, akkor az adott Fél biztosítja, hogy:

- (a) a kijelölt hatóság tagjai kinevezésük ideje alatt függetlenek, pártatlanok és külső befolyástól mentesek;
- (b) a kijelölt hatóság tagjait hivatali idejük alatt nem bocsáthatják el akaratuk ellenére, kivéve, ha elbocsátásukat a kijelölt hatóságra vonatkozó rendelkezések írják elő; valamint
- (c) a kijelölt hatóság elnöke vagy legalább egy másik tagja olyan jogi és szakmai képesítéssel rendelkezik, amely egyenértékű a Fél jogszabályai és egyéb rendelkezései szerint képesített bírák, ügyvédek vagy más jogi szakértők képesítésével.

2. Valamennyi Fél elfogad vagy fenntart eljárásokat olyan azonnali átmeneti intézkedésekre vonatkozóan, amelyek biztosítják az ajánlattevő számára a beszerzésben való részvétel lehetőségét. A GPA XVIII. cikke (7) bekezdésének a) pontjában előírt ilyen ideiglenes intézkedések a közbeszerzési eljárás felfüggesztését, illetve – amennyiben a beszerzést végző szerv már szerződést kötött, és valamelyik Fél így rendelkezett – a szerződés teljesítésének felfüggesztését eredményezhetik. Az eljárások lehetővé tehetik az érintett érdekek – többek között a közérdek – szempontjából túlnyomóan hátrányos következmények figyelembevételét annak eldöntésekor, hogy szükséges-e az említett intézkedések alkalmazása. Az intézkedés mellőzését írásban kell indokolni.

3. Abban az esetben, ha egy érdekelt vagy részt vevő ajánlattevő az (1) bekezdésben említett kijelölt hatóságnak kifogást nyújtott be, valamennyi Fél elvben gondoskodik arról, hogy a beszerzést végző szerv mindaddig ne köthesse meg a szerződést, amíg az adott hatóság vonatkozó szabályaival, jogszabályaival és eljárásaival összhangban a kifogás kapcsán nem hoz határozatot vagy nem tesz ajánlást ideiglenes intézkedésre, kiigazító intézkedésre vagy a (2), (5) és (6) bekezdésben említettek szerint elszenvedett veszteség vagy kár ellentételezésére vonatkozóan. Valamennyi Fél rendelkezhet úgy, hogy elkerülhetetlen és kellően indokolt körülmények között a szerződést mégis meg lehet kötni.

4. Valamennyi Fél rendelkezhet a következőkről:

- (a) a szerződés odaítéléséről szóló döntés és a szerződés megkötése közötti szerződéskötési tilalmi időszak, annak érdekében, hogy elegendő időt biztosítson az elutasított ajánlattevőnek annak felmérésére, hogy indokolt-e jogorvoslati eljárást kezdeményeznie; vagy
- (b) elegendő időt biztosítson egy érdekelt ajánlattevőnek kifogás benyújtására, amely indokoltá teheti a szerződés végrehajtásának felfüggesztését.

5. A GPA XVIII. cikke (7) bekezdésének b) pontja szerinti kiigazító intézkedés tartalmazhat egyet vagy többet a következők közül:

- (a) a megkülönböztető műszaki, gazdasági vagy pénzügyi előírások törlése az ajánlati felhívásból, az ajánlattételhez szükséges dokumentációból, illetve minden egyéb, a kérdéses pályázati eljárással kapcsolatos dokumentumból, és új közbeszerzési eljárás lefolytatása;
- (b) a közbeszerzési eljárás megismétlése a feltételek megváltoztatása nélkül;
- (c) a szerződés odaítéléséről szóló döntés hatályon kívül helyezése, és egy új döntés elfogadása a szerződés odaítéléséről;
- (d) a szerződés felmondása vagy érvénytelenségének kinyilatkoztatása; vagy
- (e) egyéb intézkedések elfogadása az 1. és 2. fejezetben foglalt megsértésének orvosolása végett, például egy adott pénzüsszeg megfizetésére kötelezés mindaddig, amíg a jogsértést hatáson nem orvosolták.

6. A GPA XVIII. cikke (7) bekezdésének b) pontjával összhangban valamennyi Fél rendelkezhet az elszenvedett veszteség vagy kár ellentételezéséről. E tekintetben, ha az adott Fél jogorvoslati szerve nem bíróság, és az ajánlattevő úgy ítéli meg, hogy megsértették az 1. és 2. fejezet szerinti kötelezettségek végrehajtására vonatkozó hazai jogszabályokat és egyéb rendelkezéseket, az ajánlattevő bírósághoz fordulhat, többek között azzal a céllal, hogy a Fél bírósági eljárásainak megfelelően kártérítést követeljen.

7. Valamennyi Fél elfogadja vagy fenntartja azokat a szükséges eljárásokat, amelyekkel eredményesen végrehajtják a jogorvoslati szervek által hozott határozatokat vagy ajánlásokat, vagy a bírósági jogorvoslati szervek határozatait.

3. fejezet: Nemzeti elbánás a megállapodás hatálya alá tartozó beszerzéseken túl

PPROC.12. cikk: Fogalom meghatározások

1. E fejezet alkalmazásában a „Felek által biztosított elbánás”:
 - (a) az Egyesült Királyság tekintetében nem kedvezőtlenebb elbánás, mint a hasonló helyzetekben az Egyesült Királyság ajánlattevői számára biztosított legkedvezőbb elbánás; valamint
 - (b) a valamely tagállam tekintetében nem kedvezőtlenebb elbánás, mint a hasonló helyzetekben az adott tagállam ajánlattevői számára az adott tagállamban biztosított legkedvezőbb elbánás.
2. E fejezet alkalmazásában valamely Fél olyan ajánlattevője, amely jogi személy:
 - (a) az Unió esetében az uniós jog vagy legalább egy tagállam joga szerint létrehozott vagy szervezett jogi személy, amely az Unió területén tényleges üzleti tevékenységet folytat, mely fogalmat az Unió – az Európai Közösséget létrehozó szerződésről a WTO-nak küldött értesítésével (WT/REG39/1) összhangban – az Európai Unió működéséről szóló szerződés 54. cikkében foglalt, az Unió egy tagállama gazdaságával fenntartott „tényleges és folyamatos kapcsolat” fogalmával egyenértékűnek tekint; valamint
 - (b) az Egyesült Királyság esetében az Egyesült Királyság joga szerint létrehozott vagy szervezett jogi személy, amely az Egyesült Királyság területén tényleges üzleti tevékenységet folytat.

PPROC.13. cikk: A helyben letelepedett ajánlattevőkre vonatkozó nemzeti elbánás

1. Egy beszerzés tekintetében az egyik Fél intézkedése nem eredményezheti azt, hogy a másik Félnek a területén letelepedett ajánlattevői egy jogi személy létrehozása, megszerzése vagy fenntartása révén kedvezőtlenebb elbánásban részesüljenek, mint amilyenben az adott Fél saját hasonló ajánlattevőit részesíti⁴¹.
2. Az e cikkben előírt nemzeti elbánásra vonatkozó kötelezettség alkalmazása továbbra is a GPA III. cikkében meghatározott biztonsággal kapcsolatos és általános kivételek hatálya alá tartozik, még akkor is, ha a közbeszerzés e cím értelmében nem minősül a megállapodás hatálya alá tartozó közbeszerzésnek.

4. fejezet: Egyéb rendelkezések

PPROC.14. cikk: A piacra jutási kötelezettségvállalások módosításai és helyesbítései

Valamennyi Fél módosíthatja vagy helyesbítheti a PPROC-1. melléklet B. szakaszának megfelelő alszakaszában szereplő piacra jutási kötelezettségvállalásait a PPROC.15 [Módosítások]–PPROC.18 [A PPROC-1. melléklet B. szakaszának módosítása] cikkekben rögzített eljárásnak megfelelően.

⁴¹ Az egyértelműség érdekében az e cikkben előírt nemzeti elbánásra vonatkozó kötelezettség alkalmazására a PPROC-1. MELLÉKLET [Közbeszerzés] B1. és B2. alszakasza megjegyzései közül a 3. megjegyzésben említett kivételek vonatkoznak.

PPROC.15. cikk: Módosítások

1. A PPROC-1. melléklet B. szakaszának valamely alszakaszát módosítani kívánó Fél:
 - (a) írásban értesíti a másik Felet; valamint
 - (b) az értesítésben ismerteti a másik Fél számára ajánlott megfelelő kompenzációs kiigazításokra irányuló javaslatot annak érdekében, hogy a módosítást megelőzővel összehasonlítható szintű piacra jutási kötelezettségvállalást lehessen fenntartani.

2. Az (1) bekezdés b) pontja ellenére egyik Fél sem köteles kompenzációs kiigazítást nyújtani a másik Félnek, ha a javasolt módosítás olyan beszerzést végző szervezetre vonatkozik, amely felett a Fél ténylegesen megszüntette ellenőrzését vagy befolyását a megállapodás hatálya alá tartozó beszerzések tekintetében.

Az egyik Félnek a megállapodás hatálya alá tartozó beszerzést végző szervek feletti ellenőrzése vagy befolyása akkor tekinthető megszüntnek, ha a beszerzést végző szerv versenynek van kitéve olyan piacokon, amelyre nem korlátozott a bejutás.

3. A másik Fél kifogást emelhet az (1) bekezdés a) pontjában említett módosítással szemben, ha vitatja, hogy:

- (a) az (1) bekezdés b) pontja alapján javasolt kompenzációs kiigazítás megfelelő a piacra jutási kötelezettségvállalásoknak a kölcsönösen elfogadottakkal összehasonlítható szintje fenntartásához; vagy
- (b) a javasolt módosítás olyan beszerzést végző szervezetre vonatkozik, amely felett a Fél a (2) bekezdésnek megfelelően ténylegesen megszüntette ellenőrzését vagy befolyását.

A másik Fél az (1) bekezdés a) pontjában említett értesítés kézhezvételétől számított 45 napon belül emelhet írásban kifogást; ennek hiányában úgy tekintendő, hogy elfogadta a kompenzációs kiigazítást vagy a módosítást, többek között a hatodik rész [Vitarendezés és horizontális rendelkezések] I. címének [Vitarendezés] alkalmazásában.

PPROC.16. cikk: Helyesbítések

1. A PPROC-1. melléklet B. szakaszának valamely alszakaszát helyesbíteni kívánó Fél írásban értesíti erről a másik Felet.

A PPROC-1. melléklet B. szakasza alatti alszakaszok következő módosításai tekintendők helyesbítésnek, feltéve, hogy nem érintik az e címben előírt, kölcsönösen elfogadott piacra jutási kötelezettségvállalásokat:

- (a) a beszerzést végző szerv nevének megváltozása;
- (b) az adott alszakaszban szereplő két vagy több beszerzést végző szerv egyesülése; valamint
- (c) az adott alszakaszban szereplő beszerzést végző szerv szétválása két vagy több beszerzést végző szervezetre, amelyeket hozzáadnak az ugyanazon alszakaszban felsorolt beszerzést végző szervezetekhez.

2. Az értesítés kézhezvételétől számított 45 napon belül bármelyik Fél értesítheti a többi Felet a javasolt helyesbítéssel szembeni kifogásáról. A kifogást előterjesztő Félnek fel kell tüntetnie, hogy miért véli úgy, hogy a javasolt helyesbítés nem az (1) bekezdés szerinti változás, valamint le kell írnia, hogy a javasolt helyesbítés milyen hatással jár az e megállapodásban előírt kölcsönösen elfogadott piacra jutási kötelezettségvállalásokra. Amennyiben az értesítés kézhezvételétől számított 45 napon belül nem terjesztenek elő írásban ilyen kifogást, úgy tekintendő, hogy a Fél elfogadta a javasolt helyesbítést.

PPROC.17. cikk: Konzultáció és vitarendezés

Ha valamelyik Fél kifogást emel a PPROC.15. cikkben [Módosítások] említett javasolt módosítással vagy kompenzációs kiigazítással, illetve a PPROC.16. cikkben [Helyesbítések] említett javasolt helyesbítéssel szemben, a Felek törekednek arra, hogy a kérdést konzultáció útján rendezzék. Amennyiben a kifogás kézhezvételétől számított 60 napon belül nem születik megállapodás, az a Fél, amelyik módosítani vagy helyesbíteni kívánja a PPROC-1. melléklet B. szakaszában szereplő alszakaszt, az ügyet az e megállapodás hatodik része [Vitarendezés és horizontális rendelkezések] I. címének [Vitarendezés] megfelelően vitarendezési eljárás elé utalhatja annak megállapítása érdekében, hogy a kifogás indokolt-e.

PPROC.18. cikk: A PPROC-1. melléklet B. szakaszának módosítása

Ha valamely Fél nem emel kifogást a módosítás ellen a PPROC.15. cikk [Módosítások] (3) bekezdése szerint vagy a helyesbítés ellen a PPROC.16. cikk [Helyesbítések] (2) bekezdése szerint, vagy ha a Felek a módosításról vagy helyesbítésről a PPROC.17. cikk [Konzultáció és vitarendezés] szerinti konzultáció útján megállapodtak, vagy ha az ügyben végső döntés született e megállapodás hatodik részének [Vitarendezés és horizontális rendelkezések] I. címe [Vitarendezés] alapján, akkor a partnerségi tanács módosítja a PPROC-1. melléklet B. szakaszának vonatkozó alszakaszt a megfelelő módosítások vagy helyesbítések vagy kompenzációs kiigazítások átvezetése érdekében.

PPROC.19. cikk: Együttműködés

1. A Felek elismerik azokat az előnyöket, amelyek a közbeszerzési piacok kölcsönös liberalizációjának nemzetközi előmozdítása terén való együttműködésből származhatnak.
2. A Felek egymás rendelkezésére bocsátják a megállapodás hatálya alá tartozó beszerzésekre vonatkozó éves statisztikákat.

VII. CÍM: KIS- ÉS KÖZÉPVÁLLALKOZÁSOK

SME.1. cikk: Célkitűzés

E cím célkitűzése a kis- és középvállalkozások azon képességének fejlesztése, hogy részesülni tudjanak az első tárgykörben [Kereskedelem] rögzített előnyökből.

SME.2. cikk: Információmegosztás

1. Valamennyi Fél létrehoz a kis- és középvállalkozások számára egy olyan nyilvánosan hozzáférhető weboldalt, amely az első tárgykörre [Kereskedelem] vonatkozó információkat tartalmaz, beleértve a következőket:

- (a) az első tárgykör [Kereskedelem] összefoglalása;

- (b) az első tárgykör [Kereskedelem] azon rendelkezéseinek leírása, amelyekről a Felek úgy vélik, hogy mindkét Fél kis- és középvállalkozásainak szempontjából relevánsak; valamint
- (c) bármely további információ, amelyet a Felek hasznosnak ítélnék meg az első tárgykörben [Kereskedelem] rögzített előnyökből részesülni kívánó kis- és középvállalkozásoknak.

2. Az (1) bekezdésben előírt weboldalon valamennyi Fél feltünteti a következőkre mutató internetes hivatkozásokat:

- (a) az első tárgykör [Kereskedelem] szövege;
- (b) a másik Fél megfelelő weboldala; valamint
- (c) a saját hatóságainak weboldalai, amelyekről a Fél úgy véli, hogy hasznos információkat szolgáltat a területén folytatott kereskedésben és üzleti tevékenységben érdekelt személyek számára.

3. Az (1) bekezdésben előírt weboldalon valamennyi Fél feltünteti a saját hatóságainak weboldalára mutató internetes hivatkozásokat, amelyek a következőkről tájékoztatnak:

- (a) vámügyi jogszabályok és egyéb rendelkezések, behozatali, kiviteli és továbbítási eljárások, valamint vonatkozó formanyomtatványok, dokumentumok és egyéb szükséges információk;
- (b) a szellemi tulajdon-jogra – ideértve a földrajzi jelzéseket – vonatkozó jogszabályok, egyéb rendelkezések és eljárások;
- (c) technikai jogszabályok és egyéb rendelkezések, szükség esetén a kötelező megfelelésértékelési eljárások és a megfelelésértékelő szervezetek jegyzékeire mutató hivatkozások, amennyiben az e tárgykör I. címének [Árukereskedelem] 4. fejezetében [A kereskedelem technikai akadályai] meghatározottak szerint kötelező a harmadik fél által végzendő megfelelésértékelés;
- (d) az e tárgykör I. címének [Árukereskedelem] 3. fejezetében [Állat- és növényegészségügyi kérdések] meghatározott behozatalhoz és kivitelhez kapcsolódó állat- és növényegészségügyi intézkedésekről szóló jogszabályok és egyéb rendelkezések;
- (e) közbeszerzési jogszabályok és egyéb rendelkezések, a közbeszerzési hirdetményekhez való, az e tárgykör VI. címében [Közbeszerzés] meghatározott egységes internetes hozzáférési pont, valamint az említett címben foglalt egyéb vonatkozó rendelkezésekről szóló jogszabályok és egyéb rendelkezések;
- (f) cégbejegyzési eljárások; valamint
- (g) egyéb olyan információk, amelyek a Fél megítélése szerint a kis- és középvállalkozások segítségére lehetnek.

4. Valamennyi Fél feltünteti az (1) bekezdésben említett weboldalon egy olyan adatbázisra mutató internetes hivatkozást, amely a vámtarifa szerinti nomenklatúra kódja segítségével elektronikusan kereshető, és amely a piacára való bejutás tekintetében a következő információkat tartalmazza:

- (a) a tarifális intézkedések és a vámügyi információk tekintetében:

- (i) vámtételek és kvóták, ideértve a legnagyobb kedvezményben részesített nemzetet, a legnagyobb kedvezményben nem részesített nemzetekre vonatkozó vámtételeket, valamint a preferenciális vámtételeket és a vámkontingenseket;
 - (ii) jövedéki adók;
 - (iii) adók (hozzáadottérték-adó/forgalmi adó);
 - (iv) vámok és egyéb díjak, ideértve az egyéb termékspecifikus díjakat is;
 - (v) az e tárgykör I. címének [Árukereskedelem] 2. fejezetében [Származási szabályok] meghatározott származási szabályok;
 - (vi) vámvisszatérítés, halasztott vámfizetés vagy más olyan kedvezmény, amely a vámokat csökkenti, visszatéríti vagy azok alól mentességet biztosít;
 - (vii) az áru vámértékének meghatározásához használt kritériumok; valamint
 - (viii) egyéb vámjellegű intézkedések;
- (b) a vámtarifa szerinti nómenklatúrával kapcsolatos nem tarifális intézkedések tekintetében:
- (i) a behozatali eljárásokhoz szükséges információk; valamint
 - (ii) a nem tarifális intézkedésekkel kapcsolatos információk.

5. Valamennyi Fél rendszeresen – vagy a másik Fél kérésére – frissíti az (1)–(4) bekezdésben említett, a weboldalán feltüntetett információkat és hivatkozásokat annak érdekében, hogy ezek az információk és hivatkozások naprakészek és pontosak legyenek.

6. Valamennyi Fél biztosítja, hogy az (1)–(4) bekezdésben említett információk és hivatkozások a kis- és középvállalkozások számára megfelelő módon legyenek feltüntetve. Valamennyi Fél törekszik arra, hogy az információkat angolul hozzáférhetővé tegye.

7. Egyik Fél egyik személye sem kötelezhető az (1)–(4) bekezdés alapján nyújtott információkhoz való hozzáférés fejében díj fizetésére.

SME.3. cikk: Kis- és középvállalkozások kapcsolattartó pontjai

1. A megállapodás hatálybalépésekor valamennyi Fél kijelöl egy kapcsolattartó pontot az e cikkben felsorolt feladatok ellátására, és értesíti a másik Felet a kapcsolattartó pont elérhetőségi adatairól. A Felek az adott elérhetőségi adatokkal kapcsolatos bármilyen változásról haladéktalanul értesítik egymást.

2. A Felek kis- és középvállalkozásainak kapcsolattartó pontjai a következő feladatokat látják el:

- (a) törekednek annak biztosítására, hogy az első tárgykör [Kereskedelem] végrehajtása során figyelembe vegyék a kis- és középvállalkozások érdekeit, valamint hogy mindkét Fél kis- és középvállalkozásai részesülhessenek az első tárgykör [Kereskedelem] előnyeiből;
- (b) megfontolják a kis- és középvállalkozások számára fontos kérdésekben a Felek közötti együttműködés megerősítésének módjait a kis- és középvállalkozások kereskedelmi és beruházási lehetőségeinek növelése érdekében;

- (c) biztosítják, hogy az SME.2. cikkben [Információmegosztás] említett információk naprakészek, pontosak és a kis- és középvállalkozások számára relevánsak legyenek. A kis- és középvállalkozások kapcsolattartó pontján keresztül bármely Fél javasolhat olyan további információkat, amelyeket a másik Fél feltüntethet az SME.2. cikkkel [Információmegosztás] összhangban fenntartandó weboldalon;
- (d) megvizsgálják az első tárgykör [Kereskedelem] végrehajtásával kapcsolatos, kis- és középvállalkozásokat érintő ügyeket, többek között a következőket:
 - (i) a partnerségi tanács azon feladatának elvégzését támogató információcsere, amely az első tárgykörben [Kereskedelem] foglalt, kis- és középvállalkozásokkal kapcsolatos vonatkozások nyomán követését és végrehajtását célozza;
 - (ii) szakbizottságok, közös munkacsoportok és az e megállapodás által létrehozott kapcsolattartó pontok támogatása a kis- és középvállalkozások szempontjából lényeges kérdések mérlegelésében;
- (e) tevékenységükről – közösen vagy egyénileg – rendszeresen jelentést tesznek a partnerségi tanácsnak megfontolás céljából; valamint
- (f) a Felek megállapodása szerint mérlegelik az e megállapodásból felmerülő, kis- és középvállalkozásokat érintő további kérdéseket.

3. A Felek kis- és középvállalkozásainak kapcsolattartó pontjai munkájukat a Felek által meghatározott kommunikációs csatornákon keresztül végzik, amelyek magukban foglalhatják az elektronikus levelezést, a videokonferenciát vagy egyéb eszközöket. Adott esetben üléseshetnek is.

4. A kis- és középvállalkozások kapcsolattartó pontjai tevékenységük végzése során – adott esetben – törekedhetnek a szakértőkkel és külső szervezetekkel való együttműködésre.

SME.4. cikk: A hatodik résszel fennálló viszony

A hatodik rész [Vitarendezés és horizontális rendelkezések] I. címe [Vitarendezés] nem alkalmazandó erre a címre.

VIII. CÍM: ENERGIA

1. fejezet: Általános rendelkezések

ENER.1. cikk: Célkitűzések

E cím célja, hogy elősegítse a Felek közötti kereskedelmet és beruházásokat az energia és a nyersanyagok területén, továbbá támogassa az ellátásbiztonságot és a környezeti fenntarthatóságot, elsősorban az éghajlatváltozás elleni küzdelemhez való hozzájárulással ezeken a területeken.

ENER.2. cikk: Fogalom meghatározások

1. E cím alkalmazásában:

- (a) „Energiaszabályozók Együtműködési Ügynöksége”: az Energiaszabályozók Európai Uniói Együtműködési Ügynökségének létrehozásáról szóló, 2019. június 5-i (EU) 2019/942 európai parlamenti és tanácsi rendelet által létrehozott ügynökség⁴²;
- (b) „engedély”: olyan hozzájárulás, licenc, koncesszió vagy hasonló közigazgatási vagy szerződéses okmány, amelynek révén az egyik Fél illetékes hatósága feljogosít egy jogalanyt arra, hogy a területén egy bizonyos gazdasági tevékenységet folytasson;
- (c) „kiegyensúlyozás”:
- (i) villamosenergia-rendszerek esetében valamennyi olyan – bármilyen ütemezésű – intézkedés és folyamat, amelynek révén a villamosenergia-átviteli rendszerek üzemeltetői folyamatosan biztosítják, hogy a rendszerfrekvencia egy előre meghatározott stabilitási tartományon belül maradjon, és teljesüljenek az adott minőséghez tartozó tartalékképzési követelmények;
 - (ii) gázrendszerek esetében a földgázszállításirendszer-üzemeltetők által a szállítóhálózatba betáplálásra kerülő vagy onnan kilépő gázforgalom megváltoztatására hozott intézkedések, kivéve azokat, amelyek a rendszerből való vételezésként nem elszámolható gázhoz vagy a szállításirendszer-üzemeltető által a rendszer működtetésére használt gázhoz kapcsolódnak;
- (d) „elosztás”:
- (i) villamos energia vonatkozásában villamos energia szállítása nagyfeszültségű, középfeszültségű és kisfeszültségű elosztórendszereken a felhasználókhöz történő eljuttatás céljából, ide nem értve az ellátást;
 - (ii) földgáz vonatkozásában földgáz szállítása helyi vagy regionális csővezeték-hálózatokon a felhasználókhöz történő eljuttatás céljából, ide nem értve az ellátást;
- (e) „elosztórendszer-üzemeltető”: az a természetes vagy jogi személy, aki/amely felelős egy adott terület villamosenergia- vagy gázelosztó rendszerének üzemeltetéséért, karbantartásáért és szükség esetén annak fejlesztéséért, illetve adott esetben annak más rendszerekkel történő összekapcsolásáért, továbbá azért, hogy a rendszer hosszú távon alkalmas legyen a villamosenergia- vagy gázelosztás iránti indokolt igények kielégítésére;
- (f) „villamosenergia-rendszerösszekötő”: szállítóvezeték
- (i) a Felek között, kizárva azokat a vezetéseket, amelyek teljes egészükben az írországi és észak-írországi egységes villamosenergia-piacon belül húzódnak;
 - (ii) Nagy-Britannia és az i. alpont hatályán kívül eső írországi és észak-írországi egységes villamosenergia-piac között;

⁴² HL L 158., 2019.6.14., 22. o.

- (g) „energiahordozó”: az e címhez tartozó ENER-1. melléklet felsorolásában a megfelelő harmonizáltrendszer-kód (HR) alatt szereplő olyan áru, amelyekből energiát állítanak elő;
- (h) „jogalany”: bármely természetes személy, jogi személy vagy vállalkozás vagy ezek csoportja;
- (i) „földgáz-rendszerösszekötő”: a Felek közötti határt keresztező vagy átszelő szállítóvezeték;
- (j) „termelés”: a villamos energia előállítása;
- (k) „szénhidrogén”: az e címhez tartozó ENER-1. melléklet felsorolásában a megfelelő HR-kód alatt szereplő áru;
- (l) „összekötési pont”: a földgáz vonatkozásában az Unió és az Egyesült Királyság betáplálási-kiadási rendszereit, illetve egy betáplálási-kiadási rendszert egy rendszerösszekötővel összekötő fizikai vagy virtuális pont, amennyiben ezekre a pontokra a rendszerhasználók foglalási eljárásai vonatkoznak;
- (m) „nyersanyag”: az e címhez tartozó ENER-1. melléklet felsorolásában a megfelelő HR-árucsoport alatt szereplő áru;
- (n) „megújuló energia”: nem fosszilis megújuló energiaforrásokból előállított energiatípus, beleértve a villamos energiát is;
- (o) „szabványos kapacitástermék”: földgáz vonatkozásában egy meghatározott összekötési ponton adott időtávra rendelkezésre bocsátott, bizonyos szállítási kapacitás-mennyiség;
- (p) „szállítás”:
 - (i) villamos energia vonatkozásában a villamos energia igen nagy feszültségű és nagyfeszültségű rendszereken történő szállítása a végfelhasználókhoz vagy az elosztókhoz történő eljuttatás céljából, ide nem értve az ellátást.
 - (ii) földgáz vonatkozásában a földgáz hálózaton, túlnyomórészt nagynyomású csővezetéken, de nem upstream csővezeték-hálózaton és nem az elsődlegesen a helyi földgázelosztás keretében használt nagynyomású vezetéseken történő szállítása a felhasználókhoz történő eljuttatás céljából, ide nem értve az ellátást;
- (q) „szállításrendszer-üzemeltető”: az a természetes vagy jogi személy, aki/amely a szállítás feladatát végzi, vagy felelős egy adott terület villamosenergia- vagy földgázszállítási rendszerének üzemeltetéséért, karbantartásáért és szükség esetén annak fejlesztéséért, illetve adott esetben annak más rendszerekkel történő összekötéséért, továbbá azért, hogy a rendszer hosszú távon alkalmas legyen a földgáz- vagy villamosenergia-szállítás iránti észszerű igények kielégítésére;
- (r) „upstream csővezeték-hálózat”: csővezeték vagy csővezeték-hálózat, amely egy kőolaj- vagy földgázkitermelő létesítmény részeként üzemel vagy épült, vagy amelyet egy vagy több ilyen létesítménytől a földgáznak feldolgozóüzembe, terminálra vagy tengerparti átfejtőállomásra történő szállítására használnak.

2. E cím alkalmazásában a „megkülönböztetésmentes” és a „megkülönböztetésmentesség” kifejezés a SERVIN.2.4. cikkben [Legnagyobb kedvezményes elbánás] és a SERVIN.3.5. cikkben [Legnagyobb kedvezményes elbánás] meghatározott legnagyobb kedvezményes elbánást, a SERVIN.2.3. cikkben [Nemzeti elbánás] és a SERVIN.3.4. cikkben [Nemzeti elbánás] meghatározott nemzeti elbánást, valamint a hasonló helyzetben lévő bármely más hasonló jogalany számára biztosítottnál nem kedvezőtlenebb feltételek szerinti elbánást jelenti.

ENER.3. cikk: Kapcsolat más címekkel

1. A II. cím 2. fejezete [A beruházások liberalizálása] és 3. fejezete [Határokon átnyúló szolgáltatáskereskedelem] az energiára és a nyersanyagokra is alkalmazandó. Az e cím és a II. cím [Szolgáltatások és beruházások] és a SERVIN-1 – SERVIN-6. mellékletek közötti bármilyen ellentmondás esetén a II. cím [Szolgáltatások és beruházások] és a SERVIN-1 – SERVIN-6. mellékletek az irányadók.

2. A GOODS.4A. cikk [Szabad árutovábbítás] alkalmazásában, amennyiben valamely Fél csővezetékek vagy villamosenergia-hálózat felhasználásával virtuális földgáz- vagy villamosenergia-kereskedelmi rendszert tart fenn vagy valósít meg, azaz olyan rendszert, amely nem követeli meg a továbbított földgáz vagy villamos energia fizikai azonosítását, hanem egy a be- és kimenetet nettósító rendszeren alapul, az említett cikkben említett nemzetközi árutovábbítás számára legalkalmasabb útvonalakat úgy kell tekinteni, hogy magukban foglalják az ilyen virtuális kereskedelmet is.

3. A XI. cím [A nyílt és tisztességes versenyt és a fenntartható fejlődést elősegítő egyenlő versenyfeltételek] 3. fejezetének [A támogatások ellenőrzése] alkalmazásakor az ENER-2. melléklet is alkalmazandó. A XI. cím [A nyílt és tisztességes versenyt és a fenntartható fejlődést elősegítő egyenlő versenyfeltételek] 3. fejezete [A támogatások ellenőrzése] alkalmazandó az ENER-2. mellékletre. A XI. cím [A nyílt és tisztességes versenyt és a fenntartható fejlődést elősegítő egyenlő versenyfeltételek] 3. fejezetének 3.13. cikke [Vitarendezés] alkalmazandó az ENER-2. melléklet értelmezésével és alkalmazásával kapcsolatban a Felek között felmerülő vitákra.

ENER.4. cikk: Alapelvek

Valamennyi Fél fenntartja azt a jogát, hogy e megállapodás rendelkezéseivel összhangban elfogadjon, fenntartson és végrehajtsa olyan jogszerű közpolitikai célok eléréséhez szükséges intézkedéseket, mint például az energiahordozókkal és nyersanyagokkal való ellátás biztosítása, a társadalom és a környezet védelme, beleértve az éghajlatváltozás elleni küzdelmet, a népegészségügyet és a fogyasztókat, valamint a biztonság és a védelem előmozdítása.

2. fejezet: Villamos energia és földgáz

1. szakasz: Verseny a villamosenergia- és földgázpiacokon

ENER.5. cikk: Verseny a piacokon és megkülönböztetésmentesség

1. A tisztességes verseny biztosítása érdekében valamennyi Fél biztosítja, hogy a villamos energia vagy földgáz termelésére, előállítására, szállítására, elosztására vagy szolgáltatására vonatkozó szabályozási kerete a szabályok, díjak és elbánás tekintetében megkülönböztetésmentes legyen.

2. Valamennyi Fél biztosítja, hogy saját kiskereskedelmi piacokon belül az alkalmazandó jogszabályokkal és egyéb rendelkezésekkel összhangban a fogyasztók szabadon választhassanak vagy cserélhessenek döntésük szerinti villamosenergia- vagy földgázszolgáltatót.

3. Valamennyi Fél azon jogának sérelme nélkül, hogy minőségi követelményeket határozzon meg, e fejezet földgázra vonatkozó rendelkezéseit a biogázból és a biomasszából származó gázra vagy más típusú gázra is alkalmazni kell, amennyiben az ilyen gáz műszakilag és biztonságosan betáplálható a földgázrendszerbe, és azon keresztül szállítható.

4. Ez a cikk nem alkalmazandó a határokon átnyúló kereskedelemre, és nem érinti valamennyi Fél azon törvényes jogát, hogy bizonyos közpolitikai célok elérése érdekében objektív és megkülönböztetésmentes kritériumok alapján szabályozást folytasson.

ENER.6. cikk: A nagykereskedelmi villamosenergia- és gázpiacokra vonatkozó rendelkezések

1. Valamennyi Fél biztosítja, hogy a villamosenergia- és gázárakra vonatkozó szabályok a tényleges keresletet és kínálatot tükrözzék. Ennek érdekében a Felek biztosítják, hogy a villamos energia és a földgáz nagykereskedelmi piaci szabályai:

- (a) ösztönözzék a szabad árképzést;
- (b) az árképzésre vonatkozóan ne szabjanak olyan technikai korlátokat, amelyek akadályozzák a kereskedelmet;
- (c) lehetővé tegyék a villamosenergia-termelő eszközök, az energiatárolás és a keresletoldali válasz hatékony teherelosztását, valamint a villamosenergia-rendszer hatékony használatát;
- (d) lehetővé tegyék a földgázrendszer hatékony használatát; valamint
- (e) lehetővé tegyék a megújuló energiaforrásokból előállított villamos energia integrálását, valamint biztosítsák a villamosenergia-rendszer hatékony és biztonságos működését és fejlesztését.

2. Valamennyi Fél biztosítja, hogy a kiegyenlítő piacok oly módon szerveződjenek, amely:

- (a) biztosítja a résztvevők közötti tényleges megkülönböztetésmentességet, valamint számukra a megkülönböztetésmentes hozzáférést;
- (b) a szolgáltatások meghatározása átlátható módon történjék;
- (c) a szolgáltatásokat átlátható, piaci alapú módon szerezzék be, figyelembe véve az új technológiák megjelenését is; valamint
- (d) a megújuló energia termelőit észszerű és megkülönböztetésmentes feltételek illessék meg a termékek és szolgáltatások beszerzése során.

Valamely Fél dönthet úgy, hogy nem alkalmazza a c) pontot, ha a kiegyenlítő szabályozási szolgáltatások piacán nincs verseny.

3. Valamennyi Fél gondoskodik arról, hogy a villamosenergia-piacok kapacitásmechanizmusai egyértelműen meghatározottak, átláthatók, arányosak és megkülönböztetésmentesek legyenek. Egyik Fél sem köteles engedélyezni, hogy a másik Fél területén található kapacitás részt vegyen a villamosenergia-piacain működő kapacitásmechanizmusokban.

4. Valamennyi Fél értékeli a megújuló forrásokból származó gáz integrálásának elősegítéséhez szükséges intézkedéseket.

5. Ez a cikk nem érinti valamennyi Fél azon törvényes jogát, hogy bizonyos közpolitikai célok elérése érdekében objektív és megkülönböztetésmentes kritériumok alapján szabályozást folytasson.

ENER.7. cikk: A piaci visszaélés tilalma a nagykereskedelmi villamosenergia- és gázpiacokon

1. Valamennyi Fél minden időkeretben megtiltja a piaci manipulációt és a bennfentes kereskedelmet a nagykereskedelmi villamosenergia- és földgázpiacokon, beleértve a tőzsdén kívüli piacokat, a villamosenergia- és földgáztőzsdéket, valamint a villamos energiával és földgázzal, kapacitással, kiegyenlítéssel és kiegészítő szolgáltatásokkal kereskedő piacokat, beleértve a határidős, a másnapi és a napon belüli piacokat is.

2. A bennfentes információkon alapuló kereskedelem és a piaci manipuláció felderítése és megelőzése érdekében valamennyi Fél figyelemmel kíséri a nagykereskedelmi villamosenergia- és földgázpiacokon folytatott kereskedelmi tevékenységet.

3. A Felek együttműködnek – többek között az ENER.20. cikkel [A szabályozó hatóságok közötti együttműködés] összhangban – a bennfentes információkon és a piaci manipuláción alapuló kereskedelem felderítése és megelőzése céljából, és adott esetben információt cserélhetnek többek között a piacmegfigyelési és végrehajtási tevékenységekről is.

ENER.8. cikk: Harmadik felek hozzáférése a szállító- és elosztóhálózatokhoz

1. A Felek biztosítják, hogy olyan rendszert hozzanak létre, amelyben a harmadik feleknek a szállító- és elosztóhálózataikhoz való hozzáférése nyilvános tarifákon alapul, amelyeket objektív módon, az adott Fél piacán található jogalanyok közötti megkülönböztetés nélkül alkalmaznak.

2. Az ENER.4. cikk [Alapelvek] sérelme nélkül valamennyi Fél biztosítja, hogy a területén működő szállításrendszer- és elosztórendszer-üzemeltetők a hozzáférés iránti kérelem időpontjától számított észszerű időn belül hozzáférést nyújtsanak szállító- vagy elosztórendszereikhez az adott Fél piacán működő vállalkozásoknak.

Valamennyi Fél biztosítja, hogy a szállításrendszer-üzemeltetők észszerű és megkülönböztetésmentes feltételek mellett bánjanak a megújuló energia termelőivel a villamosenergia-hálózathoz való csatlakozás és annak használata tekintetében.

A szállításrendszer- vagy elosztórendszer-üzemeltető megtagadhatja a hozzáférést, ha nem áll rendelkezésére a szükséges kapacitás. Az ilyen megtagadást kellőképpen meg kell indokolni.

3. A jogos közpolitikai célkitűzések sérelme nélkül a Felek biztosítják, hogy a szállító- és elosztórendszer-üzemeltetők által az adott Fél piacán működő szervezetekre a hálózatokhoz való hozzáférésért, a hálózatokhoz való csatlakozásért vagy azok használatáért alkalmazott díjak, valamint adott esetben a kapcsolódó hálózatmegerősítések díjai megfelelően tükrözzék a költségeket és átláthatóak legyenek. A Felek biztosítják a feltételek, tarifák és minden olyan információ közzétételét, amely szükséges lehet a szállító- és elosztóhálózatokhoz való hozzáféréshez és az azok használatához való jog hatékony gyakorlásához.

4. Valamennyi Fél biztosítja, hogy az (1) és (3) bekezdésben említett tarifákat és díjakat megkülönböztetésmentesen alkalmazzák az egyes Felek piacán működő jogalanyokra.

ENER.9. cikk: Rendszerüzemeltetés és a szállítóhálózat-üzemeltetők szétválasztása

1. Valamennyi Fél biztosítja, hogy a szállításrendszer- és elosztórendszer-üzemeltetők átlátható és megkülönböztetésmentes módon végezzék feladataikat.

2. A szállításrendszer-üzemeltetőkre vonatkozóan valamennyi Fél olyan szétválasztási rendszert vezet be, amely hatásosan kiküszöböl minden olyan összeférhetlenséget, amely abból ered, hogy ugyanaz a személy gyakorol ellenőrzést egy szállításrendszer-üzemeltető és egy termelő vagy szolgáltató fölött.

ENER.10. cikk: A harmadik felek hozzáférése és a tulajdonjogok szétválasztására vonatkozó közpolitikai célkitűzések

1. Amennyiben az jogszerű közpolitikai célkitűzés eléréséhez szükséges és objektív kritériumokon alapul, valamelyik Fél dönthet úgy, hogy nem alkalmazza az ENER.8. cikket [Harmadik felek hozzáférése a szállító- és elosztóhálózatokhoz] és az ENER.9. cikket [Rendszerüzemeltetés és a szállítóhálózat-üzemeltetők szétválasztása] a következőkre:

- (a) kialakulóban lévő vagy elszigetelt piacok vagy rendszerek;
- (b) az ENER-3. mellékletben meghatározott feltételeknek megfelelő infrastruktúra.

2. Amennyiben az jogszerű közpolitikai célkitűzés eléréséhez szükséges és objektív kritériumokon alapul, valamelyik Fél dönthet úgy, hogy nem alkalmazza az ENER.5. cikket [Verseny a piacokon és megkülönböztetésmentesség] és az ENER.6. cikket [A nagykereskedelmi villamosenergia- és gázpiacokra vonatkozó rendelkezések] a következőkre:

- (a) kicsi vagy elszigetelt villamosenergia-piacok vagy -rendszerek;
- (b) kicsi, kialakulóban lévő vagy elszigetelt földgázpiacok vagy -rendszerek.

ENER.11. cikk: A rendszerösszekötőkre vonatkozó meglévő mentességek

Valamennyi Fél biztosítja, hogy az (EU) 2019/943 európai parlamenti és tanácsi rendelet⁴³ 63. cikke, valamint a 2009/73/EK európai parlamenti és tanácsi irányelv⁴⁴ 36. cikkét átültető jogszabály alapján az Unió és az Egyesült Királyság közötti rendszerösszekötőknek saját joghatóságán belül biztosított, az átmeneti időszakon túl is érvényes feltételek továbbra is alkalmazandók saját joghatósága jogszabályainak, valamint az érvényes feltételeknek megfelelően.

ENER.12. cikk: Független szabályozó hatóság

1. Valamennyi Fél biztosítja a működés szempontjából független villamosenergia- és földgázszabályozó hatóság vagy hatóságok kijelölését és fenntartását, amelyek hatásköre és feladatai a következők:

- (a) az ENER.8. cikkben [Harmadik felek hozzáférése a szállító- és elosztóhálózatokhoz] említett hálózati hozzáférési tarifák, díjak vagy feltételek, illetve az azok alapjául szolgáló módszertanok meghatározása vagy jóváhagyása;
- (b) az ENER.9. cikkben [Rendszerüzemeltetés és a szállítóhálózat-üzemeltetők szétválasztása] és az ENER.10. cikkben [A harmadik felek hozzáférése és a tulajdonjogok szétválasztására vonatkozó közpolitikai célkitűzések] említett szétválasztási rendszernek való megfelelés biztosítása;
- (c) kötelező erejű határozatok kiadása legalább az a) és b) ponttal kapcsolatban;
- (d) hatékony jogorvoslatok előírása.

2. E feladatok ellátása és e hatáskörök gyakorlása során a független szabályozó hatóság vagy hatóságok pártatlanul és átláthatóan járnak el.

2. szakasz: Kereskedelem a rendszerösszekötőkön keresztül

ENER.13. cikk: A villamosenergia-rendszerösszekötők hatékony használata

1. Az Európai Unió és az Egyesült Királyság közötti villamosenergia-rendszerösszekötők hatékony használatának és kereskedelmi akadályok csökkentésének biztosítása céljából a Felek biztosítják, hogy:

- (a) a villamosenergia-rendszerösszekötők tekintetében a kapacitásfelosztás és a szűk keresztmetszetek kezelése piaci alapon, átláthatóan és megkülönböztetésmentesen történjék;

⁴³ Az Európai Parlament és a Tanács (EU) 2019/943 rendelete (2019. június 5.) a villamos energia belső piacáról (HL L 158., 2019.6.14., 54. o.).

⁴⁴ Az Európai Parlament és a Tanács 2009/73/EK irányelve (2009. július 13.) a földgáz belső piacára vonatkozó közös szabályokról (HL L 211., 2009.8.14., 94. o.).

- (b) a villamosenergia-rendszerösszekötők maximális kapacitása rendelkezésre álljon, tiszteletben tartva:
 - (i) a rendszer biztonságos működésének szükségességét; valamint
 - (ii) a rendszerek leghatékonyabb használatát;
- (c) a villamosenergia-rendszerösszekötők kapacitását csak vészhelyzetekben lehessen korlátozni, és minden ilyen korlátozásra megkülönböztetéstől mentesen kerüljön sor;
- (d) e cikk célkitűzéseinek támogatása érdekében közvétegyék a kapacitászámításra vonatkozó információkat;
- (e) a villamosenergia-rendszerösszekötők egyedi ügyleteire ne vessenek ki hálózati díjakat, és azok használatára ne alkalmazzanak kiinduló árakat;
- (f) a villamosenergia-rendszerösszekötők közötti kapacitásfelosztást és a szűk keresztmetszetek kezelését az érintett uniós, illetve egyesült királysági szállításirendszer-üzemeltetők koordinálják; ez a koordináció magában foglalja olyan intézkedések kidolgozását is, amelyek megbízható és hatékony eredményeket hoznak valamennyi releváns – határidős, másnapi, napon belüli vagy kiegyensúlyozó – időkereten belül; valamint
- (g) a kapacitásfelosztásra és a szűk keresztmetszetek kezelésére vonatkozó intézkedések hozzájáruljanak a gazdaságilag hatékony villamosenergia-összeköttetések fejlesztését és az azokba történő beruházásokat támogató feltételekhez.

2. Az (1) bekezdés f) pontjában említett koordináció és rendelkezések nem vonják maguk után vagy foglalják magukban az Egyesült Királyság szállításirendszer-üzemeltetőinek a kapacitásfelosztással és a szűk keresztmetszetek kezelésével kapcsolatos uniós eljárásokban történő részvételét.

3. Valamennyi Fél megteszi a szükséges lépéseket annak érdekében, hogy a lehető leghamarabb többoldalú megállapodást kössön a határkeresztező villamosenergia-áramlás fogadási költségeinek ellentételezéséről az alábbiak között:

- (a) a 838/2010/EU bizottsági rendelettel⁴⁵ létrehozott átvitelirendszer-üzemeltetők közötti ellentételezési mechanizmusban részt vevő szállításirendszer-üzemeltetők; és
- (b) az Egyesült Királyság szállításirendszer-üzemeltetői.

4. A (3) bekezdésben említett többoldalú megállapodás célja a következők biztosítása:

⁴⁵ A Bizottság 838/2010/EU rendelete (2010. szeptember 23.) az átvitelirendszer-üzemeltetők közötti ellentételezések mechanizmusára és az átviteli díjak szabályozásának közös elveire vonatkozó iránymutatás megállapításáról (HL L 250., 2010.9.24., 5. o.).

- (a) az Egyesült Királyság szállításirendszer-üzemeltetői egyenlő elbánásban részesüljenek a szállításirendszer-üzemeltetők közötti ellentételezési mechanizmusban részt vevő országok szállításirendszer-üzemeltetőivel; valamint
- (b) az Egyesült Királyság szállításirendszer-üzemeltetőivel szembeni elbánás ne legyen kedvezőbb annál, mint amely a szállításirendszer-üzemeltetők közötti ellentételezési mechanizmusban részt vevő szállításirendszer-üzemeltetőre vonatkozna.

5. Az (1) bekezdés e) pontja ellenére a (3) bekezdésben említett többoldalú megállapodás megkötéséig szállításirendszer-használati díj vethető ki az Unió és az Egyesült Királyság közötti tervezett behozatalra és kivitelre.

ENER.14. cikk: A villamosenergia-kereskedelemre vonatkozó rendelkezések minden időkeretben

1. A kapacitásfelosztás és a szűk keresztmetszetek kezelése tekintetében a másnapi szakaszban az energiaügyi szakbizottság – prioritásként – az ENER.19. cikkel [A szállításirendszer-üzemeltetők közötti együttműködés] összhangban megteszi a szükséges lépéseket annak biztosítása érdekében, hogy a szállításirendszer-üzemeltetők az ENER-4. melléklettel összhangban meghatározott határidőn belül műszaki eljárásokat meghatározó megállapodásokat dolgozzanak ki.

2. Ha az energiaügyi szakbizottság nem ajánlja a feleknek, hogy az ENER.19 cikk [A szállításirendszer-üzemeltetők közötti együttműködés] (4) bekezdésével összhangban ilyen műszaki eljárásokat hajtsanak végre, a bizottság szükség szerint határozatokat hoz és ajánlásokat tesz arra vonatkozóan, hogy a villamosenergia-rendszerösszekötők kapacitását a másnapi piaci időkeretben osszák fel az ENER-4. mellékletnek megfelelően.

3. Az energiaügyi szakbizottság folyamatosan felülvizsgálja az összes időkeretre és különösen a kiegyensúlyozásra és a napon belüli időkeretekre vonatkozó rendelkezéseket, és javasolhatja, hogy mindkét fél kérje fel szállításirendszer-üzemeltetőit, hogy az ENER.19. cikkel [A szállításirendszer-üzemeltetők közötti együttműködés] összhangban dolgozzanak ki műszaki eljárásokat az egy adott időkeretre vonatkozó rendelkezések javítása érdekében.

4. Az energiaügyi szakbizottság folyamatosan felülvizsgálja, hogy az (1) bekezdéssel összhangban kidolgozott műszaki eljárások továbbra is megfelelnek-e az ENER-4. melléklet követelményeinek, és haladéktalanul foglalkozik az esetlegesen feltárt kérdésekkel.

ENER.15. cikk: A földgáz-rendszerösszekötők hatékony használata

1. Az Európai Unió és az Egyesült Királyság közötti földgáz-rendszerösszekötők hatékony használatának és kereskedelmi akadályok csökkentésének biztosítása céljából a Felek biztosítják, hogy:

- (a) a földgáz-rendszerösszekötők maximális kapacitása rendelkezésre álljon, tiszteletben tartva a megkülönböztetésmentesség elvét és figyelembe véve a következőket:
 - (i) a rendszer biztonságos működésének szükségessége; valamint
 - (ii) a rendszerek leghatékonyabb használata.

- (b) a földgáz-rendszerösszekötőkre vonatkozó kapacitáselosztási mechanizmusok és szűk keresztmetszet-kezelési eljárások piaci alapúak, átláthatóak és megkülönböztetésmentesek legyenek, az aukciókat pedig általában a rendszerösszekötési pontokon történő kapacitáselosztásra használják.
2. Valamennyi Fél megteszi a szükséges lépéseket annak biztosítása érdekében, hogy:
- (a) a szállítási rendszer-üzemeltetők törekedjenek arra, hogy közösen kínáljanak szabványos kapacitástermékeket, amelyek a rendszer-összekötési pont mindkét oldalán megfelelő betáplálási és kiadási kapacitásból állnak;
- (b) az érintett uniós, illetve egyesült királyságbeli szállítási rendszer-üzemeltetők közötti földgáz-rendszerösszekötők használatával kapcsolatos eljárásokat a szállítási rendszer-üzemeltetők koordinálják.
3. A (2) bekezdés b) pontjában említett koordináció nem vonja maga után vagy foglalja magában az Egyesült Királyság szállítási rendszer-üzemeltetőinek a földgáz-rendszerösszekötők használatával kapcsolatos uniós eljárásokban történő részvételét.

3. szakasz: Hálózatfejlesztés és ellátásbiztonság

ENER.16. cikk: Hálózatfejlesztés

1. A Felek együttműködnek a területeiket összekötő energiainfrastruktúra időben történő fejlesztésének és interoperabilitásának elősegítése érdekében.
2. Valamennyi Fél biztosítja, hogy a villamosenergia- és földgázszállítási rendszerekre vonatkozóan tízéves hálózatfejlesztési terveket dolgozzanak ki, tegyenek közzé és azokat rendszeresen frissítsék.

ENER.17. cikk: Ellátásbiztonsági együttműködés

1. A Felek együttműködnek a villamosenergia- és földgázellátás biztonságával kapcsolatos együttműködés tekintetében.
2. A Felek kellő időben információt cserélnek az ENER.18. cikk [Kockázati felkészültség és veszélyhelyzeti tervek] alapján azonosított kockázatokról.
3. A Felek megosztják egymással az ENER.18. cikkben [Kockázati felkészültség és veszélyhelyzeti tervek] említett terveket. Az Unió esetében ezek a tervek lehetnek tagállami vagy regionális szintűek.
4. A Felek indokolatlan késedelem nélkül tájékoztatják egymást, amennyiben megbízható információ áll rendelkezésre arra vonatkozóan, hogy a villamosenergia- vagy földgázellátással kapcsolatban zavar vagy más válság következhet be, valamint a tervezett vagy meghozott intézkedésekről.

5. A Felek tényleges zavar vagy egyéb válság esetén haladéktalanul tájékoztatják egymást az esetleges összehangolt kárenyhítő és helyreállító intézkedések meghozatala érdekében.
6. A Felek megosztják egymással a rövid távú és szezonális megfelelésgértékelésekkel kapcsolatos bevált gyakorlatokat.
7. A Felek megfelelő keretrendszert dolgoznak ki a villamosenergia- és földgázellátás biztonságával kapcsolatos együttműködés tekintetében.

ENER.18. cikk: Kockázati felkészültség és veszélyhelyzeti tervek

1. Valamennyi Fél értékeli a villamosenergia-, illetve földgázellátás biztonságát érintő kockázatokat, beleértve az ilyen kockázatok valószínűségét és hatását, valamint a határokon átnyúló kockázatokat is.
2. A villamosenergia- és földgázellátás biztonságát érintő azonosított kockázatok kezelésére valamennyi Fél terveket készít és azokat rendszeresen frissíti. Ezeknek a terveknek tartalmazniuk kell az (1) bekezdés alapján azonosított kockázatok valószínűségének és hatásának megszüntetéséhez vagy enyhítéséhez szükséges intézkedéseket, valamint egy villamosenergia- vagy földgázválságra való felkészüléshez és hatása enyhítéséhez szükséges intézkedéseket.
3. A (2) bekezdésben említett tervekben foglalt intézkedések:
 - (a) egyértelműen meghatározottak, átláthatók, arányosak, megkülönböztetésmentesek és ellenőrizhetők;
 - (b) nem torzítják jelentősen a Felek közötti kereskedelmet; és
 - (c) nem veszélyeztetik a másik Fél villamosenergia- vagy földgázellátásának biztonságát.

Válság esetén a Felek csak végső esetben vezetnek be nem piaci alapú intézkedéseket.

4. szakasz: Technikai együttműködés

ENER.19. cikk: A szállítási rendszer-üzemeltetők közötti együttműködés

1. Valamennyi Fél biztosítja, hogy a szállítási rendszer-üzemeltetők hatékony és inkluzív munkamegállapodásokat dolgozzanak ki az e cím célkitűzéseinek eléréséhez kapcsolódó tervezési és üzemeltetési feladatok támogatása érdekében, beleértve – az energiaügyi szakbizottság ajánlása esetén – az alábbi rendelkezések hatékony végrehajtásához szükséges részletes eljárások kidolgozását:
 - (a) ENER.13. cikk [A villamosenergia-rendszerösszekötők hatékony használata];
 - (b) ENER.14. cikk [A villamosenergia-kereskedelemre vonatkozó rendelkezések minden időkeretben];
 - (c) ENER.15. cikk [A földgáz-rendszerösszekötők hatékony használata];

- (d) ENER.16. cikk [Hálózatfejlesztés]; és
- (e) ENER.17. cikk [Ellátásbiztonsági együttműködés]

Az első albekezdésben említett munkamegállapodások magukban foglalják az egyrészt az (EU) 2019/943 rendelettel összhangban létrehozott Villamosenergia-piaci Átvitelirendszer-üzemeltetők Európai Hálózata (ENTSO-E) és a 715/2009/EK európai parlamenti és tanácsi rendelettel⁴⁶ összhangban létrehozott Földgázpiaci Szállítási rendszer-üzemeltetők Európai Hálózatát (ENTSOG), másrészt az Egyesült Királyság villamosenergia- és gázpiaci szállítási rendszer-üzemeltetői közötti együttműködés kereteit. Ezek a keretek legalább a következő területekre terjednek ki:

- (a) villamosenergia- és földgázpiacok;
- (b) a hálózatokhoz való hozzáférés;
- (c) a villamosenergia- és földgázellátás biztonsága;
- (d) tengeri energia;
- (e) infrastruktúra-tervezés;
- (f) a villamosenergia- és földgáz-rendszerösszekötők hatékony használata; és
- (g) a gáz dekarbonizációja és minősége.

Az energiaügyi szakbizottság a lehető leghamarabb megállapodik a munkamegállapodásokra és együttműködési keretekre vonatkozó iránymutatásokról azok szállítási rendszer-üzemeltetőknek történő továbbítása céljából.

A második albekezdésben említett együttműködési keretek nem foglalják magukban az Egyesült Királyság szállítási rendszer-üzemeltetőinek ENTSO-E vagy ENTSOG szervezetbeli tagságát, és hasonló státuszt sem biztosít.

2. Az energiaügyi szakbizottság ajánlhatja mindkét Félnek, hogy kérje fel szállítási rendszer-üzemeltetőit az (1) bekezdés első albekezdésében említett műszaki eljárások előkészítésére.

3. Valamennyi Fél biztosítja, hogy szállítási rendszer-üzemeltetői – egyetértés hiányában vagy a műszaki eljárások véglegesítése előtt bármikor – kikérjék az Energiaszabályozók Együttműködési Ügynökségének, illetve az Egyesült Királyságban az ENER.12. cikkel [Független szabályozó hatóság] összhangban kijelölt független szabályozó hatóságnak a véleményét a műszaki eljárásokról. A Felek szállítási rendszer-üzemeltetői ezeket a véleményeket a műszaki eljárások tervezetével együtt az energiaügyi szakbizottság elé terjesztik.

⁴⁶ Az Európai Parlament és a Tanács 715/2009/EK rendelete (2009. július 13.) a földgázszállító hálózatokhoz való hozzáférés feltételeiről és az 1775/2005/EK rendelet hatályon kívül helyezéséről (HL L 211., 2009.8.14., 36. o.).

4. Az energiaügyi szakbizottság áttekinti a műszaki eljárások tervezetét, és ajánlhatja a Feleknek, hogy saját nemzeti megállapodásaikban hajtsák végre ezeket az eljárásokat, kellően figyelembe véve az Energiaszabályozók Együttműködési Ügynöksége és az ENER.12. cikkel [Független szabályozó hatóság] összhangban az Egyesült Királyságban kijelölt szabályozó hatóság véleményét. Az energiaügyi szakbizottság figyelemmel kíséri az ilyen műszaki eljárások hatékony működését, és ajánlhatja azok naprakésszé tételét.

ENER.20. cikk: A szabályozó hatóságok közötti együttműködés

1. A Felek biztosítják, hogy az Energiaszabályozók Együttműködési Ügynöksége és az Egyesült Királyságnak az ENER.12. cikkel [Független szabályozó hatóság] összhangban kijelölt szabályozó hatósága a lehető leghamarabb kapcsolatokat alakítson ki és igazgatási megállapodásokat kössön egymással annak érdekében, hogy elősegítse e megállapodás célkitűzéseinek elérését. A kapcsolattartás és az igazgatási megállapodások legalább a következő területekre terjednek ki:

- (a) villamosenergia- és földgázpiacok;
- (b) a hálózatokhoz való hozzáférés;
- (c) a piaci visszaélés megelőzése a nagykereskedelmi villamosenergia- és gázpiacokon
- (d) a villamosenergia- és földgázellátás biztonsága;
- (e) infrastruktúra-tervezés;
- (f) tengeri energia;
- (g) a villamosenergia- és földgáz-rendszerösszekötők hatékony használata;
- (h) a szállítási rendszer-üzemeltetők közötti együttműködés; és
- (i) a gáz dekarbonizációja és minősége.

Az energiaügyi szakbizottság a lehető leghamarabb megállapodik az említett együttműködéshez szükséges igazgatási megállapodásokról szóló iránymutatásokról azok szabályozó hatóságoknak történő továbbítása céljából.

2. Az (1) bekezdésben említett igazgatási megállapodások nem foglalják magukban az Egyesült Királyságnak az ENER.12. cikkel [Független szabályozó hatóság] összhangban kijelölt szabályozó hatóságának az Energiaszabályozók Együttműködési Ügynökségében való tagságát, és hasonló státuszt sem biztosítanak.

3. fejezet: Biztonságos és fenntartható energia

ENER.21. cikk: Megújuló energia és energiahatékonyság

1. Valamennyi Fél előmozdítja az energiahatékonyságot és a megújuló forrásokból származó energia felhasználását.

Valamennyi Fél biztosítja, hogy a megújuló forrásokból származó energia engedélyezésére vagy hasonló intézkedésekre vonatkozó szabályok szükségesek és arányosak legyenek.

2. Az Unió újílag megerősíti az (EU) 2018/2001 európai parlamenti és tanácsi irányelvben⁴⁷ a megújuló energiaforrásokból származó energiának a bruttó végsőenergia-fogyasztáson belüli arányára vonatkozóan 2030-ra meghatározott célt.

Az Unió újílag megerősíti a 2012/27/EU európai parlamenti és tanácsi irányelvben⁴⁸ 2030-ra kitűzött energiahatékonysági céljait.

3. Az Egyesült Királyság újílag megerősíti a következőket:

- (a) a megújuló energiaforrásokból származó energiának a bruttó végsőenergia-fogyasztásban való részarányára vonatkozó, a nemzeti energia- és klímatervében meghatározott 2030-as törekvés;
- (b) az elsődleges és végsőenergia-fogyasztás abszolút szintjére vonatkozó, a nemzeti energia- és klímatervében meghatározott 2030-as törekvés;

4. A Felek folyamatosan tájékoztatják egymást a (2) és (3) bekezdésben említett ügyekről.

ENER.22. cikk: A megújuló energia támogatása

1. A Felek gondoskodnak arról, hogy a megújuló forrásokból származó villamos energiára nyújtott támogatás elősegítse a megújuló forrásokból előállított villamos energia villamosenergia-piaci integrálását.

2. A bioüzemanyagok, a folyékony bio-energiahordozók és a biomassza csak akkor támogatható megújuló energiaként, ha megfelelnek a fenntarthatóságra és az üvegházhatásúgáz-kibocsátás csökkentésére vonatkozó megbízható kritériumoknak, amelyeket ellenőrizni kell.

3. Valamennyi Fél világosan meghatározza azokat a műszaki előírásokat, amelyeket a megújuló energiát előállító berendezéseknek és rendszereknek a támogatási programok igénybevételéhez teljesíteniük kell. Az ilyen műszaki előírások figyelembe veszik az ENER.25. cikk [Szabványügyi együttműködés], a TBT.4. cikk [Műszaki előírások] és a TBT.5. cikk [Szabványok] alapján kialakított együttműködést.

ENER.23. cikk: Együttműködés a megújuló tengeri energia fejlesztése terén

1. A Felek a bevált gyakorlatok megosztásával és adott esetben egyedi projektek kidolgozásának megkönnyítésével együttműködnek a megújuló tengeri energia fejlesztésében.

⁴⁷ Az Európai Parlament és a Tanács (EU) 2018/2001 irányelve (2018. december 11.) a megújuló energiaforrásokból előállított energia használatának előmozdításáról (HL L 328., 2018.12.21., 82. o.).

⁴⁸ Az Európai Parlament és a Tanács 2012/27/EU irányelve (2012. október 25.) az energiahatékonyságról (HL L 315., 2012.11.14., 1. o.).

2. Az északi-tengeri energiaügyi együttműködésre építve a Felek lehetővé teszik az Európai Bizottság, a tagállamok minisztériumai és hatóságai, az Egyesült Királyság minisztériumai és hatóságai, az átvitelrendszer-üzemeltetők, a tengeri energiaipar és tágabb értelemben az érdekelt felek közötti, a tengeri hálózatok fejlesztésével és az északi-tengeri régió nagy megújulóenergia-potenciáljával kapcsolatos technikai megbeszélések különleges fórumának létrehozását. Ez az együttműködés legalább a következő területekre terjed ki:

- (a) hibrid és közös projektek;
- (b) tengeri területrendezés;
- (c) támogatási keret és finanszírozás;
- (d) a szárazföldi és tengeri hálózatok tervezésével kapcsolatos bevált gyakorlatok;
- (e) az új technológiákra vonatkozó információk megosztása; és
- (f) a vonatkozó szabályokkal, jogszabályokkal és műszaki szabványokkal kapcsolatos bevált gyakorlatok cseréje.

ENER.24. cikk: Tengeri kockázatok és biztonság

1. A Felek együttműködnek és információt cserélnek annak érdekében, hogy valamennyi tengeri olaj- és gázipari tevékenység tekintetében fenntartsák a biztonság és a környezetvédelem magas szintjét.

2. A Felek megfelelő intézkedéseket tesznek a tengeri olaj- és gázipari tevékenységekből eredő súlyos balesetek megelőzése, illetve az ilyen balesetek következményeinek korlátozása érdekében.

3. A Felek elősegítik a bevált gyakorlatoknak a biztonságért és a környezetvédelemért felelős hatóságaik közötti cseréjét a tengeri olaj- és gázipari tevékenységek tekintetében. A tengeri olaj- és gázipari tevékenységek biztonsági és környezetvédelmi szabályozásának függetlennek kell lennie a tengeri olaj- és gázipari tevékenységek engedélyezésével kapcsolatos feladatoktól.

ENER.25. cikk: Szabványügyi együttműködés

A TBT.5. cikkel [Szabványok] és a TBT.11. cikkel [Együttműködés] összhangban a Felek előmozdítják a területükön található szabályozók és szabványügyi testületek közötti együttműködést azzal a céllal, hogy a fenntarthatóenergia- és éghajlat-politikához való hozzájárulás érdekében megkönnyítsék nemzetközi szabványok kidolgozását az energiahatékonyság és a megújuló energia terén.

ENER.26. cikk: Kutatás, fejlesztés és innováció

A Felek előmozdítják a kutatást, a fejlesztést és az innovációt az energiahatékonyság és a megújuló energia területén.

4. fejezet: Energiahordozók és nyersanyagok

ENER.27. cikk: Exportárak

Az energiahordozók vagy nyersanyagok exportjára vonatkozóan a Felek semmiféle intézkedés – például engedélyek vagy minimálár-követelmények – útján nem szabhatnak meg a másik Fél számára magasabb árat, mint a belföldi piacra szánt energiahordozók vagy nyersanyagok esetében.

ENER.28. cikk: Szabályozott árak

Ha valamely Fél úgy dönt, hogy szabályozza a villamosenergia- vagy földgázfogyasztók belföldi ellátásának árát, ezt csak közérdekű cél elérése érdekében teheti meg, és csak oly módon, hogy egyértelműen meghatározott, átlátható, megkülönböztetéstől mentes és arányos szabályozott árat ír elő.

ENER.29. cikk: Szénhidrogének feltárásának és kitermelésének, valamint a villamosenergia-termelésnek az engedélyezése

1. Amennyiben valamelyik Fél engedélyezést ír elő szénhidrogének feltárására vagy kitermelésére vagy villamosenergia-termelésre, az ilyen engedélyeket olyan objektív és megkülönböztetésmentes kritériumok alapján adja meg, amelyeket a kérelmek benyújtására rendelkezésre álló időszak kezdete előtt, a II. cím [Szolgáltatások és beruházások] 5. fejezetének [Szabályozási keret] 1. szakaszában [Belföldi szabályozás] meghatározott általános feltételekkel és eljárásokkal összhangban dolgoztak ki és tettek közzé.

2. E cikk (1) bekezdése és az ENER.3. cikk [Kapcsolat más címekkel] ellenére az alkalmazandó jogszabályokban előírt, kellően indokolt mentességek alapján valamennyi Fél kiadhat a szénhidrogének feltárására vagy kitermelésére vonatkozó engedélyeket a SERVIN.5.8. cikkben [Közzététel és rendelkezésre álló információk] meghatározott közzétételi feltételeknek és eljárásoknak való megfelelés nélkül is.

3. Az engedéllyel rendelkező szervezetektől megkövetelt pénzügyi vagy természetbeni hozzájárulások nem befolyásolhatják az ilyen szervezetek irányítási és döntéshozatali folyamatát.

4. Valamennyi Fél rendelkezik arról, hogy az engedély kérelmezője a határozatot kibocsátó hatóságnál magasabb szintű vagy attól független hatósághoz fellebbezhessen az engedélyre vonatkozó határozat ellen, vagy kérheti, hogy az ilyen magasabb szintű vagy független hatóság vizsgálja felül a határozatot. Valamennyi Fél biztosítja, hogy a kérelmezőt tájékoztassák a közigazgatási határozat indokairól annak érdekében, hogy szükség esetén fellebbezési vagy felülvizsgálati eljárást vehessen igénybe. A fellebbezésre vagy felülvizsgálatra alkalmazandó szabályokat közzé kell tenni.

ENER.30. cikk: Az energetikai berendezések és az infrastruktúra biztonsága és integritása

Ez a cím nem értelmezhető úgy, mint amely megakadályozza valamely Felet abban, hogy az energetikai berendezések vagy infrastruktúra biztonságának védelméhez és integritásának megőrzéséhez szükséges ideiglenes intézkedéseket fogadjon el, feltéve, hogy az említett intézkedéseket nem alkalmazza oly módon, amely a Felek közötti kereskedelem vagy beruházások rejtett korlátozását jelentené.

5. fejezet: Záró rendelkezések

ENER.31. cikk: Hatékony végrehajtás és módosítások

1. A partnerségi tanács módosíthatja az ENER-1. mellékletet és az ENER-3. mellékletet. A partnerségi tanács szükség szerint naprakésszé teheti az ENER-2. mellékletet annak folyamatos működésének biztosítása érdekében.
2. Az energiaügyi szakbizottság módosíthatja az ENER-4. mellékletet.
3. Az energiaügyi szakbizottság szükség szerint ajánlásokat tesz e cím azon fejezetei hatékony végrehajtásának biztosítása érdekében, amelyekért felelős.

ENER.32. cikk: Párbeszéd

A Felek rendszeres párbeszédet alakítanak ki, hogy elősegítsék e cím célkitűzéseinek elérését.

ENER.33. cikk: E cím felmondása

1. E cím 2026. június 30-án hatályát veszti.
2. Az (1) bekezdés ellenére a partnerségi tanács 2026. július 1. és 2026. december 31. között határozhat úgy, hogy ez a cím 2027. március 31-ig alkalmazandó. A partnerségi tanács 2027. április 1. és 2027. december 31. között, valamint bármely azt követő évben bármikor határozhat arról, hogy ez a cím a következő év március 31-ig alkalmazandó.
3. E cikk a FISH.17. cikk [Felmondás], a FINPROV.8. cikk [A megállapodás felmondása] és az OTH.10. cikk [A második rész felmondása] sérelme nélkül alkalmazandó.

IX. CÍM: ÁTLÁTHATÓSÁG

TRNSY.1. cikk: Célkitűzés

1. Elismerve egymás szabályozási környezeteinek a közöttük folytatott kereskedelemre és beruházásokra gyakorolt esetleges hatását, a Felek arra törekednek, hogy kiszámítható szabályozási környezetet és hatékony eljárásokat biztosítsanak a gazdasági szereplőknek, különösen a kis- és középvállalkozásoknak.
2. A Felek megerősítik az átláthatósággal kapcsolatos, WTO-egyezmény szerinti kötelezettségvállalásaikat, és az ebben a címben meghatározott rendelkezésekben e kötelezettségekből indulnak ki.

TRNSY.2. cikk: Fogalommeghatározás

E cím alkalmazásában „közigazgatási határozat”: olyan jogi hatállyal bíró határozat vagy intézkedés, amely egy egyedi esetben alkalmazandó egy konkrét személyre, árura vagy szolgáltatásra, és arra az esetre is kiterjed, amikor elmarad a határozat vagy intézkedés meghozatala olyan esetben, amikor ezt valamely Fél joga előírja.

TRNSY.3. cikk: Hatály

E cím alkalmazandó az I–VIII. cím, a X–XII. cím és a hatodik tárgykör [Egyéb rendelkezések] tekintetében.

TRNSY.4. cikk: Közzététel

1. Valamennyi Fél biztosítja, hogy jogszabályai és egyéb rendelkezései, eljárásai és általánosan alkalmazandó közigazgatási határozatai haladéktalanul közzétételre kerüljenek, ha kivitelezhető, elektronikus úton, vagy más olyan módon, amely bárkinek lehetővé teszi ezek tartalmának megismerését.
2. Valamennyi Fél – a megfelelő mértékig – tájékoztatást ad az (1) bekezdésben említett intézkedések céljáról és indokáról.
3. Valamennyi Fél biztosítja, hogy észszerű idő teljen el jogszabályai és egyéb rendelkezései közzététele és hatálybalépése között, kivéve, ha sürgősség miatt ez nem lehetséges.

TRNSY.5. cikk: Tájékoztatáskérés

1. Valamennyi Fél megfelelő és arányos mechanizmusokat hoz létre vagy tart fenn, hogy bármely személynek választ adhasson a jogszabályok vagy egyéb rendelkezések bármelyikére vonatkozóan feltett kérdéseire.
2. Valamennyi Fél haladéktalanul tájékoztatást ad és válaszol a másik Fél bármely – akár hatályos, akár tervezett – jogszabályt vagy egyéb rendelkezést érintő kérdéseire, kivéve, ha e megállapodás más rendelkezése alapján erre külön mechanizmus jött létre.

TRNSY.6. cikk: Az általánosan alkalmazandó intézkedések igazgatása

1. Valamennyi Fél tárgyilagos, pártatlan és észszerű módon igazgatja törvényeit, rendeleteit, eljárásait és általánosan alkalmazandó közigazgatási határozatait.
2. Amennyiben a másik Fél személyeire, áruira vagy szolgáltatásaira vonatkozóan a jogszabályok vagy egyéb rendelkezések alkalmazása tekintetében közigazgatási eljárás indul, valamennyi Fél:
 - (a) arra törekszik, hogy a közigazgatási eljárás által közvetlenül érintett személyek részére jogszabályaival és egyéb rendelkezéseivel összhangban észszerű tájékoztatást adjon, ideértve az eljárás jellegének meghatározását, az eljárás kezdeményezésére vonatkozó joghatóság megnevezését és a vitatott kérdések általános leírását; valamint
 - (b) észszerű lehetőséget biztosít az ilyen személyeknek arra, hogy bármely végleges közigazgatási határozatot megelőzően előadhassák az álláspontjukat alátámasztó tényeket és érveket, amennyiben ezt a rendelkezésre álló idő, az eljárás jellege és a közérdek lehetővé teszi.

TRNSY.7. cikk: Felülvizsgálat és fellebbezés

1. Valamennyi Fél a közigazgatási határozatok haladéktalan felülvizsgálata és – indokolt esetben – kiigazítása céljából bírósági, választottbírói vagy közigazgatási mechanizmust vagy eljárást hoz létre vagy tart fenn. Valamennyi Fél biztosítja, hogy bíróságai megkülönböztetésmentes

és elfogulatlan módon folytassák le a fellebbezési vagy felülvizsgálati eljárásokat. Ezek a bíróságok pártatlanok és függetlenek a közigazgatási végrehajtással megbízott hatóságtól.

2. Valamennyi Fél biztosítja, hogy az (1) bekezdésben említett eljárások részes felei észszerű lehetőséget kapjanak álláspontjaik alátámasztására vagy megvédésére.

3. Valamennyi Fél jogszabályaival összhangban biztosítja, hogy az (1) bekezdésben említett eljárások során elfogadott határozatok bizonyítékokon és feljegyzések benyújtásán, vagy adott esetben a közigazgatási hatóság által összeállított feljegyzéseken alapuljanak.

4. Valamennyi Fél biztosítja, hogy a (3) bekezdésben említett határozatokat a közigazgatási végrehajtással megbízott hatóság hajtsa végre, a jogszabályaiban előírt fellebbezéstől vagy további felülvizsgálattól függően.

TRNSY.8. cikk: Más címekkel való kapcsolat

Az e címben meghatározott rendelkezések kiegészítik az ezen rész azon címeiben meghatározott egyedi átláthatósági szabályokat, amelyekre e cím alkalmazandó.

X. CÍM: HELYES SZABÁLYOZÁSI GYAKORLATOK ÉS SZABÁLYOZÁSI EGYÜTTMŰKÖDÉS

GRP.1. cikk: Általános elvek

1. Valamennyi Fél szabadon, saját jogi keretével, gyakorlatával, eljárásaival és a szabályozási keretét meghatározó alapelveivel⁴⁹ összhangban határozhatja meg az e megállapodás szerinti helyes szabályozási gyakorlatokra vonatkozó megközelítését.

2. E cím egyetlen rendelkezése sem értelmezendő úgy, hogy az kötelezné valamely Felet

(a) a szabályozási intézkedések előkészítésére és elfogadására vonatkozó belső eljárásaitól való eltérésre;

(b) olyan intézkedések meghozatalára, amelyek aláásnák vagy akadályoznák a közpolitikai célkitűzéseinek megvalósítására irányuló szabályozási intézkedések időben történő elfogadását; vagy

(c) valamilyen konkrét szabályozási eredmény elérésére.

3. E cím egyetlen rendelkezése sem érinti az egyes Felek azon jogát, hogy meghatározzák vagy szabályozzák saját védelmi szintjeiket a közpolitikai célkitűzések elérésére való törekvés vagy azok előmozdítása érdekében olyan területeken, mint:

(a) a népegészségügy;

(b) az emberek, az állatok vagy a növények élete és egészsége, valamint az állatjólét;

(c) a munkahelyi egészség és biztonság;

(d) a munkafeltételek;

⁴⁹ Az Unió esetében ezek az elvek az elővigyázatosság elvét is tartalmazzák.

- (e) a környezetvédelem, beleértve az éghajlatváltozást is;
- (f) a fogyasztóvédelem;
- (g) a szociális védelem és szociális biztonság;
- (h) az adatvédelem és a kiberbiztonság;
- (i) a kulturális sokszínűség;
- (j) a pénzügyi rendszer integritása és stabilitása, valamint a befektetők védelme;
- (k) az energiabiztonság; valamint
- (l) a pénzmosás elleni küzdelem.

Az egyértelműség érdekében, különösen az első albekezdés c) és d) pontjában megjelölt célokból továbbra is alkalmazandók a munkahelyi kapcsolatokra – és ezen belül a szociális partnerek szerepére és autonómiájára – vonatkozóan az egyes Felek jogszabályaiban vagy nemzeti gyakorlatában meghatározott különböző modellek, ideértve a kollektív tárgyalásra és a kollektív szerződések érvényesítésére vonatkozó jogszabályokat és gyakorlatokat is.

4. A szabályozási intézkedések nem képezhetnek rejtett kereskedelmi akadályt.

GRP.2. cikk: Fogalommeghatározások

E cím alkalmazásában:

- (a) „szabályozó hatóság”:
 - (i) az Unió részéről az Európai Bizottság; valamint
 - (ii) az Egyesült Királyság részéről Nagy-Britannia és Észak-Írország Egyesült Királyságának kormánya és az Egyesült Királyság decentralizált közigazgatási szervei.
- (b) „szabályozási intézkedések”:
 - (i) az Unió esetében:
 - (A) rendeletek és irányelvek, az Európai Unió működéséről szóló szerződés (EUMSZ) 288. cikkének rendelkezései szerint; valamint
 - (B) az EUMSZ 290. és 291. cikkében előírtak szerinti végrehajtási és felhatalmazáson alapuló jogi aktusok; valamint
 - (ii) az Egyesült Királyság esetében:
 - (A) elsődleges jogszabályok; valamint
 - (B) másodlagos jog.

GRP.3. cikk: Hatály

1. Ez a cím a Felek szabályozó hatóságai által az I–IX. cím, a XI. cím és a XII. cím, továbbá a hatodik tárgykör [Egyéb rendelkezések] alá tartozó bármely kérdés tekintetében javasolt, illetve meghozott szabályozási intézkedésekre vonatkozik.
2. A GRP.12. cikk [Szabályozási együttműködési tevékenységek] és a GRP.13. cikk [A szabályozási együttműködéssel foglalkozó kereskedelmi szakbizottság] alkalmazandó a Felek szabályozó hatóságai által az (1) bekezdésben említett címek alá tartozó bármely kérdés tekintetében meghozott vagy javasolt más általánosan alkalmazandó intézkedésekre is, amennyiben ezek relevánsak a szabályozási együttműködési tevékenységek vonatkozásában, mint például az iránymutatások, szakpolitikai dokumentumok vagy ajánlások.
3. E cím nem alkalmazandó a tagállamok szabályozó hatóságaira és szabályozási intézkedéseire, szabályozási gyakorlataira vagy megközelítéseire.
4. Az (1) bekezdésben említett címek konkrét rendelkezései elsőbbséget élveznek e cím rendelkezéseivel szemben a konkrét rendelkezések alkalmazásához szükséges mértékben.

GRP.4. cikk: Belső koordináció

Valamennyi Fél rendelkezik belső koordinációs vagy felülvizsgálati eljárásokkal vagy mechanizmusokkal a szabályozó hatóságuk által előkészített szabályozási intézkedések tekintetében. Ezeknek az eljárásoknak vagy mechanizmusoknak többek között a következőkre kell irányulniuk:

- (a) a helyes szabályozási gyakorlatok ösztönzése, beleértve az e címbe foglaltakat is;
- (b) az adott Fél saját szabályozási intézkedései között fennálló szükségtelen átfedések és következetlen előírások azonosítása és kiküszöbölése;
- (c) az adott Fél nemzetközi kereskedelemmel és beruházásokkal kapcsolatos kötelezettségeinek való megfelelés biztosítása; valamint
- (d) a vonatkozó szabályaival és eljárásaival összhangban az előkészítés alatt álló szabályozási intézkedések által – többek között a kis- és középvállalkozásokra⁵⁰ – gyakorolt hatás mérlegelésének elősegítése.

GRP.5. cikk: Az eljárások és mechanizmusok leírása

Valamennyi Fél nyilvánosan hozzáférhetővé teszi a szabályozó hatósága által a szabályozási intézkedések előkészítéséhez, értékeléséhez vagy felülvizsgálatához alkalmazott eljárások vagy mechanizmusok leírását. Ezek a leírások feltüntetik a vonatkozó szabályokat, iránymutatásokat vagy eljárásokat, beleértve azokat is, amelyek a nyilvánosság véleménynyilvánításra vonatkozó lehetőségeit tartalmazzák.

GRP.6. cikk: Korai tájékoztatásnyújtás a tervezett szabályozási intézkedésekről

1. Valamennyi Fél saját szabályaival és eljárásaival összhangban legalább évente nyilvánosan hozzáférhetővé teszi azon jelentős⁵¹ tervezett szabályozási intézkedések listáját, amelyeket

⁵⁰ Az Egyesült Királyság esetében a „kis- és középvállalkozások” mikro- és kisvállalkozásokat jelent.

szabályozó hatósága előreláthatóan egy éven belül elő fog terjeszteni vagy elő fog fogadni. Valamennyi Fél szabályozó hatósága meghatározhatja, hogy mi minősül „jelentős” szabályozási intézkedésnek az e cím szerinti kötelezettségei tekintetében.

2. Valamennyi Fél az (1) bekezdésben említett listán szereplő egyes jelentős szabályozási intézkedések tekintetében a lehető legkorábban nyilvánosan hozzáférhetővé teszi következőket is:

- (a) az intézkedés hatályának és célkitűzésének rövid leírása; valamint
- (b) amennyiben ismert, az intézkedés elfogadásának várható időpontja, ideértve a nyilvános konzultáció esetleges lehetőségeit is.

GRP.7. cikk: Nyilvános konzultáció

1. Jelentős szabályozási intézkedés előkészítése során valamennyi Fél saját szabályaival és eljárásaival összhangban biztosítja, hogy szabályozó hatósága

- (a) közzétegye a szabályozási intézkedések tervezetét vagy olyan konzultációs dokumentumokat, amelyek kellő részletességgel ismertetik a kidolgozás alatt álló szabályozási intézkedéseket, bármely személynek lehetővé téve annak felmérését, hogy az érdekeire azok jelentős hatást gyakorolnak-e, és ha igen, hogyan;
- (b) megkülönböztetéstől mentes alapon észszerű lehetőséget kínáljon bármely személy számára észrevételek megtételére; valamint
- (c) megvizsgálja a kapott észrevételeket.

2. Valamennyi Fél biztosítja, hogy szabályozó hatósága elektronikus kommunikációs eszközöket használjon, és törekedjen a nyilvánosság számára ingyenesen hozzáférhető online szolgáltatások fenntartására az (1) bekezdés a) pontjában említett típusú megfelelő szabályozási intézkedések vagy dokumentumok közzététele, valamint a nyilvános konzultációkra érkező észrevételek fogadása céljából.

3. Valamennyi Fél biztosítja, hogy szabályozó hatósága saját szabályaival és eljárásaival összhangban nyilvánosan hozzáférhetővé tegye az e cikkben említett nyilvános konzultációk eredményeinek összefoglalóját.

GRP.8. cikk: Hatásvizsgálat

1. Valamennyi Fél megerősíti, hogy biztosítani kívánja, hogy szabályozó hatósága – saját szabályaival és eljárásaival összhangban – hatásvizsgálatokat végezzen az általa előkészített jelentős szabályozási intézkedésekre vonatkozóan. Az említett szabályok és eljárások kivételeket állapíthatnak meg.

2. A hatásvizsgálatok végzése során valamennyi Fél biztosítja, hogy szabályozó hatósága rendelkezék olyan eljárásokkal és mechanizmusokkal, amelyek előmozdítják a következő tényezők figyelembevételét:

⁵¹ Az Egyesült Királyság esetében jelentős szabályozási intézkedések alatt azon jelentős szabályozási intézkedések értendők, amelyek az Egyesült Királyság szabályaiban és eljárásaiban az ilyen intézkedésekre vonatkozó fogalom meghatározásnak megfelelnek.

- (a) a szabályozási intézkedés szükségessége, beleértve annak a problémának a jellegét és jelentőségét, amelyet a szabályozási intézkedés kezelni kíván;
- (b) minden olyan megvalósítható és megfelelő szabályozási vagy nem szabályozási lehetőség, amely a Fél közpolitikai célkitűzéseit megvalósítaná, beleértve a szabályozás mellőzésének lehetőségét is;
- (c) a lehetséges és releváns mértékben az említett alternatívák esetleges társadalmi, gazdasági és környezeti hatása, ideértve a nemzetközi kereskedelemre és beruházásokra gyakorolt hatás, valamint – a vonatkozó szabályokkal és eljárásokkal összhangban – a kis- és középvállalkozásokra gyakorolt hatás is; valamint
- (d) adott esetben az, hogy a mérlegelt lehetőségek hogyan kapcsolódnak a vonatkozó nemzetközi előírásokhoz, ideértve az esetleges eltérések okait is.

3. A szabályozó hatóság által valamely szabályozási intézkedésre vonatkozóan végzett hatásvizsgálat tekintetében valamennyi Fél biztosítja, hogy szabályozó hatósága zárójelentést készítsen, amely a hatásvizsgálatában általa figyelembe vett tényezőket és releváns megállapításait is részletezi. Amennyire lehetséges, valamennyi Fél nyilvánosan elérhetővé teszi ezeket a jelentéseket legkésőbb a GRP.2. cikk [Fogalom meghatározások] b) pontja i. alpontjának (A) pontjában vagy b) pontja ii. alpontjának (A) pontjában említett szabályozási intézkedésre irányuló javaslat vagy a GRP.2. cikk [Fogalom meghatározások] b) pontja i. alpontjának (B) pontjában vagy b) pontja ii. alpontjának (B) pontjában említett szabályozási intézkedés nyilvánosságra hozatalának időpontjában.

GRP.9. cikk: Visszamenőleges értékelés

- 1. Valamennyi Fél biztosítja, hogy szabályozó hatósága adott esetben rendelkezék a hatályos szabályozási intézkedések időszakos rendszeres visszamenőleges értékelésének elvégzésére szolgáló eljárásokkal vagy mechanizmusokkal.
- 2. Az időszakos visszamenőleges értékelés során valamennyi Fél törekszik annak mérlegelésére, hogy van-e lehetőség közpolitikai célkitűzései hatékonyabb megvalósítására és a felesleges szabályozási – többek között a kis- és középvállalkozásokat sújtó – terhek csökkentésére.
- 3. Valamennyi Fél biztosítja, hogy szabályozó hatósága nyilvánosan hozzáférhetővé tegye az ilyen visszamenőleges értékelések eredményeit és az ilyen értékelésekre vonatkozó meglévő terveket.

GRP.10. cikk: Szabályozási nyilvántartás

Valamennyi Fél biztosítja, hogy a hatályos szabályozási intézkedéseket egy olyan külön nyilvántartásban tegyék közzé, amely azonosítja a szabályozási intézkedéseket és amely nyilvánosan és ingyenesen elérhető az interneten. A nyilvántartásnak lehetővé kell tennie a szabályozási intézkedésekre vonatkozóan hivatkozás vagy szó megadásával történő keresést. Valamennyi Fél rendszeresen frissíti nyilvántartását.

GRP.11. cikk: A bevált szabályozási gyakorlatokkal kapcsolatos információcsere

A Felek törekednek arra, hogy információt cseréljenek az e címben meghatározott helyes szabályozási gyakorlataikról, többek között a szabályozási együttműködéssel foglalkozó kereskedelmi szakbizottság keretében.

GRP.12. cikk: Szabályozási együttműködési tevékenységek

1. A Felek önkéntes alapon, saját döntéshozataluk autonómiájának és saját jogrendjüknek a sérelme nélkül szabályozási együttműködési tevékenységeket folytathatnak. A Felek megtagadhatják a szabályozási együttműködési tevékenységek folytatását, vagy elállhatnak azoktól. A szabályozási együttműködési tevékenységek folytatását megtagadó vagy az azoktól elálló Félnek meg kell indokolnia döntését a másik Félnek.

2. Valamennyi Fél javasolhat a másik Félnek szabályozási együttműködési tevékenységet. Ezt a javaslatot a GRP.14. cikk [Kapcsolattartó pontok] szerint kijelölt kapcsolattartó ponton keresztül kell benyújtania. A másik Fél észszerű időn belül megvizsgálja a javaslatot, és tájékoztatja a javaslattevő Felet arról, hogy megítélése szerint a javasolt tevékenység szabályozási együttműködésre alkalmas-e.

3. A szabályozási együttműködésre alkalmas tevékenységek meghatározása érdekében valamennyi Fél figyelembe veszi a következőket:

- (a) a GRP.6. cikk [Korai tájékoztatásnyújtás a tervezett szabályozási intézkedésekről] (1) bekezdésében meghatározott lista; valamint
- (b) a valamelyik Fél személyei által előterjesztett, megfelelő információkkal alátámasztott és kísért szabályozási együttműködési tevékenységekre vonatkozó javaslatok.

4. Ha a Felek valamely szabályozási együttműködési tevékenység folytatása mellett döntenek, valamennyi Fél szabályozó hatósága adott esetben törekszik arra, hogy:

- (a) tájékoztassa a másik Fél szabályozó hatóságát az új szabályozási intézkedések előkészítéséről, illetve a meglévők felülvizsgálatáról, ideértve a GRP.3. cikk [Hatály] (2) bekezdésében említett, szabályozási együttműködési tevékenység szempontjából lényeges egyéb általánosan alkalmazandó intézkedések előkészítését vagy felülvizsgálatát is;
- (b) kérésre tájékoztatást nyújtson, és megvitassa a szabályozási intézkedéseket és a GRP.3. cikk [Hatály] (2) bekezdésében említett, szabályozási együttműködési tevékenység szempontjából lényeges egyéb általánosan alkalmazandó intézkedéseket; valamint
- (c) az új szabályozási vagy a GRP.3. cikk [Hatály] (2) bekezdésében említett más általánosan alkalmazandó intézkedések előkészítésekor, illetve a meglévők felülvizsgálatakor a lehetséges mértékig mérlegelje a másik Fél által ugyanazon vagy kapcsolódó ügyben alkalmazott bármely szabályozási megközelítést.

GRP.13. cikk: A szabályozási együttműködéssel foglalkozó kereskedelmi szakbizottság

1. A szabályozási együttműködéssel foglalkozó kereskedelmi szakbizottság a következő feladatokat látja el:

- (a) a helyes szabályozási gyakorlatok és a Felek közötti szabályozási együttműködés erősítése javítása és előmozdítása;
- (b) a GRP.12. cikk [Szabályozási együttműködési tevékenységek] alapján javasolt vagy folytatott együttműködési tevékenységekkel kapcsolatos véleménycsere;

(c) a szabályozási együttműködés és koordináció ösztönzése a nemzetközi fórumokon, ideértve adott esetben a releváns folyamatban lévő vagy tervezett tevékenységekre vonatkozó rendszeres kétoldalú információcserét is.

2. A szabályozási együttműködéssel foglalkozó kereskedelmi szakbizottság felkérheti az érdekelt feleket az ülésein való részvételre.

GRP.14. cikk: Kapcsolattartó pontok

A megállapodás hatálybalépésétől számított egy hónapon belül valamennyi Fél kijelöl egy-egy kapcsolattartó pontot a Felek közötti információcsere megkönnyítésére.

GRP.15. cikk: A vitarendezés alkalmazásának kizárása

A hatodik rész I. címe [Vitarendezés] az ezen cím értelmezését és alkalmazását érintő viták tekintetében nem alkalmazandó.

XI. CÍM: A NYÍLT ÉS TISZTESSÉGES VERSENYT ÉS A FENNTARTHATÓ FEJLŐDÉST ELŐSEGÍTŐ EGYENLŐ VERSENYFELTÉTELEK

Első fejezet: Általános rendelkezések

1.1. cikk: Elvek és célkitűzések

1. A Felek elismerik, hogy az Unió és az Egyesült Királyság közötti kereskedelem és beruházás az e megállapodásban meghatározott feltételek szerint olyan feltételeket követelnek meg, amelyek egyenlő versenyfeltételeket biztosítanak a Felek közötti nyílt és tisztességes verseny számára, valamint biztosítják, hogy a kereskedelem és a beruházás a fenntartható fejlődést elősegítő módon valósuljanak meg.

2. A Felek elismerik, hogy a fenntartható fejlődés magában foglalja mind a gazdasági fejlődést, a társadalmi fejlődést és a környezetvédelmet, mely három összetevő egymással kölcsönösen összefügg és egymást erősíti, továbbá a Felek megerősítik elkötelezettségüket a nemzetközi kereskedelem és beruházások oly módon történő előmozdítása iránt, amely hozzájárul a fenntartható fejlődés célkitűzéséhez.

3. A Felek ismételten megerősítik azon ambíciójukat, hogy 2050-ig megvalósítsák az egész gazdaságra kiterjedő klímasemlegességet.

4. A Felek megerősítik közös értelmezésüket abban, hogy gazdasági kapcsolatuk csak akkor nyújthat kölcsönösen kielégítő előnyöket, ha a nyílt és tisztességes versenyt elősegítő egyenlő feltételekre vonatkozó kötelezettségvállalások kiállják az idő próbáját, vagyis megelőzik a kereskedelem vagy a beruházások torzulását, és hozzájárulnak a fenntartható fejlődéshez. A Felek azonban elismerik, hogy ennek a címnek nem célja a Felek előírásainak harmonizálása. A Felek elkötelezettek amellyel, hogy az e cím hatálya alá tartozó területeken fenntartsák és javítsák magas szintű előírásaikat.

1.2. cikk: A szabályozáshoz való jog, az elővigyázatossági megközelítés⁵², valamint tudományos és műszaki információk

1. A Felek megerősítik, hogy mindkét félnek jogában áll az e cím hatálya alá tartozó területeken meghatározni saját szakpolitikáit és prioritásait, a szükségesnek tartott védelem szintjét, valamint nemzetközi kötelezettségeivel, többek között az e cím szerinti kötelezettségeivel összhangban elfogadni és módosítani jogszabályait és szakpolitikáit.

2. A Felek elismerik, hogy az elővigyázatossági megközelítéssel összhangban, amennyiben megalapozott aggodalom merül fel azzal kapcsolatban, hogy fennáll a környezet vagy az emberi egészség súlyos vagy visszafordíthatatlan károsodásának veszélye, a teljes tudományos bizonyosság hiánya nem szolgálhat indokul annak megakadályozására, hogy a Felek megfelelő intézkedéseket fogadjanak el az ilyen károk megelőzésére.

3. A környezet vagy a munkafeltételek védelmét célzó és a kereskedelmet vagy a beruházásokat esetlegesen érintő intézkedések előkészítése vagy végrehajtása során a Felek figyelembe veszik a rendelkezésre álló megfelelő tudományos és technikai információkat, valamint nemzetközi előírásokat, iránymutatásokat és ajánlásokat.

1.3. cikk: Vitarendezés

A hatodik rész [Vitarendezés és horizontális rendelkezések] I. címe [Vitarendezés] nem alkalmazandó erre a fejezetre, eltekintve az 1.2. cikk [A szabályozáshoz való jog, az elővigyázatossági megközelítés, valamint tudományos és műszaki információk] (2) bekezdésétől. A 9.1. cikk [Konzultációk] és a 9.2. cikk [Szakértői testület] alkalmazandók az 1.1. cikk [Alapelvek és célkitűzések] (3) bekezdésére.

Második fejezet: Versenypolitika

2.1. cikk: Elvek és fogalommeghatározások

1. A Felek elismerik a szabad és torzulásoktól mentes verseny fontosságát kereskedelmi és beruházási kapcsolataikban. A Felek elismerik, hogy a versenyellenes üzleti gyakorlatok torzíthatják a piacok megfelelő működését és gyengíthetik a kereskedelem liberalizálásából származó előnyöket.

2. E fejezet alkalmazásában „gazdasági szereplő” a jogállásától függetlenül minden olyan jogalany vagy egyetlen gazdasági egységet alkotó jogalanyok minden olyan csoportja, amely áruk vagy szolgáltatások egy adott piacon történő kínálásával gazdasági tevékenységet folytat.

2.2. cikk: Versenyjog

1. A 2.1. cikkben [Elvek és fogalommeghatározások] rögzített elvek elismerése jegyében mindkét fél olyan versenyjogot tart fenn, amely eredményesen kezeli az alábbi versenyellenes üzleti gyakorlatokat:

- a) a gazdasági szereplők közötti olyan megállapodások, a gazdasági szereplők társulásainak olyan határozatai és olyan összehangolt magatartása, amelyek célja vagy hatása a verseny megakadályozása, korlátozása vagy torzítása;

⁵² Az egyértelműség érdekében e megállapodásnak az Unió területén való végrehajtásával összefüggésben az elővigyázatossági megközelítés az elővigyázatosság elvének felel meg.

- b) az erőfölénnyel való visszaélés egy vagy több gazdasági szereplő részéről; valamint
- c) az Egyesült Királyság esetében a gazdasági szereplők közötti olyan egyesülések és felvásárlások, az Unió esetében a gazdasági szereplők közötti olyan összefonódások, amelyek jelentős versenyellenes hatásokkal járhatnak.

2. Az (1) bekezdésben említett versenyjog honosságától és tulajdonjogi helyzettől függetlenül valamennyi gazdasági szereplőre vonatkozik.

3. A Felek jogszerű közpolitikai célok elérése érdekében biztosíthatnak mentességet versenyjoguk alól, amennyiben az ilyen mentességek átláthatóak és az említett célokkal arányosak.

2.3. cikk: Jogérvényesítés

1. A Felek megteszik a megfelelő intézkedéseket versenyjoguk saját területükön történő érvényesítése érdekében.

2. Mindegyik Fél fenntart egy vagy több függetlenül működő hatóságot, amelynek hatáskörébe tartozik a versenyjog gyakorlati érvényesítése.

3. A Felek átlátható és megkülönböztetésmentes módon alkalmazzák versenyjogukat, figyelemmel a tisztességes eljárás elveire, ideértve az érintett gazdasági szereplők védelemhez való jogát is, honosságától és tulajdonjogi helyzettől függetlenül.

2.4. cikk: Együtműködés

1. E fejezet célkitűzéseinek elérése és a saját versenyjoguk gyakorlati érvényesítésének fokozása érdekében a Felek elismerik a versenyhatóságaik közötti együttműködés jelentőségét a versenypolitika fejleményei és a jogérvényesítési tevékenységek tekintetében.

2. Az (1) bekezdés alkalmazása céljából egyrészt az Európai Bizottság vagy a tagállamok versenyhatóságai, másrészt az Egyesült Királyság versenyhatósága vagy versenyhatóságai törekednek arra, hogy az azonos vagy egymáshoz kapcsolódó magatartásokkal vagy ügyletekkel kapcsolatos jogérvényesítési tevékenységeik tekintetében együttműködjenek vagy koordinálják munkájukat, amennyiben ez lehetséges és helyénvaló.

3. Az (1) és a (2) bekezdésben említett együttműködés és koordináció megkönnyítése érdekében egyrészt az Európai Bizottság és a tagállamok versenyhatóságai, másrészt az Egyesült Királyság versenyhatósága vagy versenyhatóságai információt cserélhetnek az egyes Felek törvényei által megengedett mértékben.

4. E cikk célkitűzéseinek megvalósítása érdekében a Felek külön együttműködési és koordinációs megállapodást köthetnek az Európai Bizottság, a tagállamok versenyhatóságai és az Egyesült Királyság versenyhatósága vagy versenyhatóságai között, amely magában foglalhatja a bizalmas információk cseréjének és felhasználásának feltételeit is.

2.5. cikk: Vitarendezés

Ez a fejezet nem tartozik a hatodik rész [Vitarendezés és horizontális rendelkezések] I. címe [Vitarendezés] szerinti vitarendezés hatálya alá.

Harmadik fejezet: A támogatások ellenőrzése

3.1. cikk: Fogalommeghatározások

1. E fejezet alkalmazásában:
 - a) „vállalkozás”: jogállásától függetlenül olyan jogalany vagy egyetlen gazdasági egységet alkotó jogalanyok csoportja, amely áruk vagy szolgáltatások egy adott piacon kínálásával gazdasági tevékenységet folytat;
 - b) „támogatás”: olyan pénzügyi segítségnyújtás, amely:
 - (i) a Felek forrásaiból származik, ideértve az alábbiakat:
 - (A) pénzeszközök, például közvetlen támogatások, kölcsönök vagy hitelgaranciák közvetlen vagy feltételes átruházása;
 - (B) az egyébként esedékes bevételről való lemondás; vagy
 - (C) áruk vagy szolgáltatások nyújtása vagy megvásárlása;
 - (ii) gazdasági előnyt biztosít egy vagy több gazdasági szereplőnek;
 - (iii) egyedi, azaz meghatározott gazdasági szereplőket meghatározott áruk vagy szolgáltatások előállításában másokkal szemben akár de iure, akár de facto előnyhöz juttat; valamint
 - (iv) hatással jár vagy járhat a Felek közötti kereskedelemre vagy befektetésekre.
2. Az (1) bekezdés b) pontja iii. alpontjának alkalmazásában:
 - (a) egy adóügyi intézkedés nem minősül egyedinek, kivéve, ha:
 - (i) meghatározott gazdasági szereplőknek csökken általa az adókötelezettsége ahhoz képest, amely egyébként a rendes adórendszerben terhelté volna őket; valamint
 - (ii) ezek a gazdasági szereplők előnyösebb elbánásban részesülnek, mint a rendes adórendszerbe tartozó más gazdasági szereplők; e pont alkalmazásában az általános adórendszert belső célja, jellemzői (mint például az adóbázis, az adóalany, az adóztatandó tényállás vagy az adókulcs) és egy önálló, intézményi, eljárási, gazdasági és pénzügyi szempontból önálló hatóság határozza meg, amely hatáskörrel rendelkezik az adórendszer jellemzőinek kialakítására.
 - (b) az a) pont ellenére egy támogatás nem tekinthető egyedinek, ha az általános rendszer kialakításának mögöttes elvei indokolják. Az adóügyi intézkedések esetében ilyen mögöttes elvnek minősülnek például az adócsalás és az adókijátszás elleni küzdelem szükségessége, az adminisztratív kezelhetőség követelménye, a kettős adózás elkerülése, az adósemlegesség elve, a jövedelemadó lépcsőzetessége és újraelosztási célja, vagy az adófizetők adófizetési képessége tiszteletben tartásának szükségessége;
 - (c) az a) pont ellenére a speciális célú adók nem tekinthetők egyedinek, ha kialakításukat nem gazdasági jellegű közpolitikai célok – például bizonyos tevékenységek vagy termékek által a

környezetre vagy az emberi egészségre gyakorolt negatív hatások korlátozásának szükségessége – követelik meg, amennyiben e közpolitikai célok nem diszkriminatívak⁵³.

3.2. cikk: Hatály és kivételek

1. A 3.4. cikk [Elvek], a 3.5. cikk [Tiltott és feltételhez kötött támogatások] és a 3.12. cikk [Korrekciós intézkedések] nem alkalmazandó a természeti katasztrófák vagy más rendkívüli, nem gazdasági események által okozott károk ellentételezésére nyújtott támogatásokra.
2. E szakasz egyetlen rendelkezése sem akadályozza meg a Feleket abban, hogy szociális jellegű támogatást nyújtsanak a végső fogyasztóknak.
3. A nemzeti vagy globális gazdasági vészhelyzetre való reagálás céljából ideiglenes alapon nyújtott támogatásoknak célzottaknak, arányosaknak és hatékonyaknak kell lenniük a vészhelyzet orvoslása érdekében. E támogatásokra nem vonatkozik a 3.5. cikk [Tiltott és feltételhez kötött támogatások], sem a 3.12. cikk [Korrekciós intézkedések].
4. Ez a fejezet nem vonatkozik azokra a támogatásokra, amelyek esetében az egyetlen gazdasági szereplőnek bármely három egymást követő pénzügyi év alatt nyújtott támogatás összege nem éri el a 325 000 különleges lehívási jogot. A partnerségi tanács módosíthatja ezt a küszöböt.
5. Ez a fejezet nem vonatkozik a Mezőgazdaságról szóló megállapodás IV. részének vagy 2. mellékletének rendelkezései hatálya alá tartozó támogatásokra, valamint a hal- és haltermék-kereskedelemhez kapcsolódó támogatásokra.
6. Ez a fejezet nem vonatkozik az audiovizuális ágazathoz kapcsolódó támogatásokra.
7. A 3.9. cikk [Független hatóság vagy szerv és együttműködés] nem alkalmazandó a Felek erőforrásaiból szupranacionális szinten finanszírozott támogatásokra.
8. A légitársaságoknak nyújtott támogatások kontextusában „a Felek közötti kereskedelemre vagy befektetésekre gyakorolt hatás” helyett ebben a fejezetben „a Felek légitársaságai közötti, a légi fuvarozási szolgáltatások nyújtása területén érvényesülő versenyre gyakorolt hatás” értendő, azon légi fuvarozási szolgáltatások kapcsán is, melyekre nem alkalmazandó a 2. tárgykör [Légi közlekedés] I. címe [Légi fuvarozás].

3.3. cikk: Általános gazdasági érdekű szolgáltatások

1. A meghatározott közérdekű feladatokkal – többek között közszolgáltatási kötelezettségekkel – megbízott gazdasági szereplőknek nyújtott támogatások annyiban tartoznak a 3.4. cikk [Elvek] hatálya alá, amennyiben az említett cikkben előírt elvek alkalmazása sem jogilag, sem ténylegesen nem akadályozza az érintett gazdasági szereplőre bízott sajátos feladat végrehajtását. A feladatot előre, átlátható módon kell kijelölni.
2. A Felek biztosítják, hogy egy közérdekű feladattal megbízott gazdasági szereplőnek nyújtott ellentételezés összege a feladat végrehajtása során felmerülő költségek egészének vagy részének fedezéséhez szükséges mértékre korlátozódjék, figyelembe véve a vonatkozó bevételeket és a

⁵³ Ebben az összefüggésben a diszkrimináció azt jelenti, hogy egy gazdasági szereplő kedvezőtlenebb elbánásban részesül, mint a vele hasonló helyzetben lévők, és ez az eltérő bánásmód objektív kritériumokkal nem indokolható.

feladat elvégzéséből származó észszerű nyereséget. A Felek biztosítják, hogy a nyújtott ellentételezést ne lehessen felhasználni a kijelölt feladat körén kívül eső tevékenységek kereszttámogatására. A feladatonként 15 millió különleges lehívási jognál kisebb összegű ellentételezésekre nem vonatkoznak a 3.7. cikk [Átláthatóság] szerinti követelmények. A partnerségi tanács módosíthatja ezt a küszöböt.

3. Ez a fejezet nem alkalmazandó abban az esetben, ha a közérdekű feladatokat ellátó gazdasági szereplőre jutó ellentételezés összege három egymást követő pénzügyi év alatt nem éri el a 750 000 különleges lehívási jogot. A partnerségi tanács módosíthatja ezt a küszöböt.

3.4. cikk: Elvek

1. Annak biztosítása érdekében, hogy ne ítélnék oda olyan támogatásokat, melyek lényegi hatást gyakorolnak vagy gyakorolhatnak a Felek közötti kereskedelemre vagy beruházásokra, a Felek hatékony támogatás-ellenőrzési rendszert vezetnek be és tartanak fenn, amely biztosítja, hogy a támogatások nyújtása tiszteletben tartsa a következő elveket:

- a) a támogatások konkrét közpolitikai célkitűzést követnek egy azonosított piaci hiányosság orvoslása vagy méltányossági okok, például társadalmi nehézségek vagy elosztási aggályok kezelése érdekében (a továbbiakban: a cél);
- b) a támogatások arányosak, és nem lépik túl a cél eléréséhez szükséges mértéket;
- c) a támogatások úgy vannak kialakítva, hogy a kedvezményezett gazdasági magatartásában a cél elérését elősegítő változást idézzen elő, amely a támogatás nyújtásának hiányában nem valósulna meg;
- d) a támogatások nem kompenzálhatnak olyan költségeket, amelyeket a kedvezményezett támogatás hiányában is fedezett volna;
- e) a támogatások megfelelő szakpolitikai eszközt jelentenek egy közpolitikai cél eléréséhez, és ez a cél más, kevésbé torzító eszközökkel nem érhető el;
- f) a támogatásoknak a cél eléréséhez való pozitív hozzájárulása meghaladja a negatív hatásokat, különösen a Felek közötti kereskedelemre vagy beruházásokra gyakorolt negatív hatásokat.

2. Az (1) bekezdés sérelme nélkül megfelelő esetben mindkét Fél alkalmazza a 3.5. cikk [Tiltott és feltételhez kötött támogatások] feltételeit, ha a támogatások lényegi hatást gyakorolnak vagy gyakorolhatnak a Felek közötti kereskedelemre vagy beruházásokra.

3. A Felek maguk határozzák meg az (1) és a (2) bekezdés szerinti kötelezettségeik teljesítésének módját saját nemzeti jogukban előírt támogatás-ellenőrzési rendszereik kialakítása során, amennyiben mindegyik Fél biztosítja, hogy az (1) és a (2) bekezdés szerinti kötelezettségeknek a nemzeti jogban való végrehajtása úgy történjék, hogy az elvek meghatározzák az egyes támogatások jogszerűségét.

3.5. cikk: Tiltott és feltételhez kötött támogatások

1. A 3.4. cikk [Elvek] (2) bekezdésében említett támogatások kategóriái és az azokra vonatkozó feltételek az alábbiakban szerepelnek. A partnerségi tanács szükség szerint naprakésszé teheti ezeket a rendelkezéseket e cikk megfelelő működésének biztosítása érdekében.

Korlátlan állami garanciák

2. A valamely vállalkozás tartozásaira vagy kötelezettségeire vonatkozó garancia formájában nyújtott támogatások tilosak e tartozások és kötelezettségek összegének vagy a garancia időtartamának korlátozása nélkül.

Megmentés és szerkezetátalakítás

3. A nehéz helyzetben lévő vagy fizetésképtelen gazdasági szereplő számára nyújtott támogatás tilos anélkül, hogy a gazdasági szereplő hiteles szerkezetátalakítási tervet készített volna. A szerkezetátalakítási tervnek reális feltételezéseken kell alapulnia abból a célból, hogy észszerű időn belül biztosítsa a nehéz helyzetben lévő vagy fizetésképtelen gazdasági szereplő újbóli hosszú távú gazdasági életképességét. A szerkezetátalakítási terv elkészítése során a gazdasági szereplő kaphat átmeneti likviditási támogatást kölcsön vagy hitelgarancia formájában. A kkv-kis- és közepes méretű vállalkozások kivételével a gazdasági szereplő vagy tulajdonosai, hitelezői vagy új befektetői számára kötelező jelentős pénzeszközökkel vagy eszközökkel hozzájárulni a szerkezetátalakítás költségeihez. E bekezdés alkalmazásában a nehéz helyzetben lévő vagy fizetésképtelen gazdasági szereplő olyan gazdasági szereplő, amely a támogatás nélkül rövid vagy középtávon szinte biztosan felhagyna üzleti tevékenységével.

4. Hacsak nem állnak fenn kivételes körülmények, a fizetésképtelen vagy nehéz helyzetben lévő gazdasági szereplőknek nyújtott megmentési vagy szerkezetátalakítási támogatások csak akkor engedélyezhetők, ha közérdekű célt szolgálnak azáltal, hogy szociális nehézségeket tesznek elkerülhetővé vagy súlyos piaci hiányosságokat előznek meg, különös tekintettel a munkahelyek megszűnésére vagy egy fontos, nehezen pótolható szolgáltatás megzavarására. Hacsak nem állnak fenn olyan előre nem látható körülmények, amelyeket nem a kedvezményezett idézett elő, támogatás öt évenként legfeljebb egyszer nyújtható.

5. A (3) és a (4) bekezdés nem vonatkozik a nehéz helyzetben lévő vagy fizetésképtelen bankokra, hitelintézetekre és biztosítótársaságokra.

Bankok, hitelintézetek és biztosítótársaságok

6. A SERVIN 5.39. cikk [Prudenciális kivételek] sérelme nélkül a bankok, hitelintézetek és biztosítótársaságok szerkezetátalakításához támogatás csak olyan hiteles szerkezetátalakítási terv alapján nyújtható, amely helyreállítja a hosszú távú gazdasági életképességet. Amennyiben a hosszú távú gazdasági életképesség helyreállása nem bizonyítható hitelt érdemlően, a bankoknak, hitelintézeteknek és biztosítótársaságoknak nyújtott támogatásokat arra kell korlátozni, ami a szabályos felszámolásuk és a piacról való kilépésük biztosításához szükséges, a támogatás összegét és annak a Felek közötti kereskedelemre vagy beruházásokra gyakorolt negatív hatásait pedig minimálisra kell korlátozni.

7. Gondoskodni kell arról, hogy a támogatást nyújtó hatóság ellentételezést kapjon a szerkezetátalakításhoz nyújtott támogatásért, ugyanakkor a támogatás kedvezményezettjének, a részvényeseknek, hitelezőknek, illetve azon üzleti csoportnak, amelyhez a kedvezményezett tartozik, saját forrásaikból jelentős mértékben hozzá kelljen járulniuk a szerkezetátalakítási vagy felszámolási költségekhez. A likviditásnyújtási támogatások csupán ideiglenesek lehetnek, nem használhatók fel veszteségek fedezésére, és nem válhatnak tőketámogatássá. A likviditásnyújtási támogatást nyújtó hatóság számára azért megfelelő ellentételezést kell fizetni.

Exporttámogatások

8. Tilosak a jog szerint vagy ténylegesen – akár kizárólag, akár több egyéb feltétel mellett – az árukkal vagy szolgáltatásokkal kapcsolatos exporthiteljesítménytől függő támogatások⁵⁴, kivéve az alábbiakhoz kapcsolódóakat:

- (a) nem piacképes kockázatokra nyújtott rövid lejáratú hitelbiztosítás; vagy
- (b) a körülményeknek megfelelően értelmezett SCM-megállapodással összeegyeztethető exporthitelek, exporthitel-garanciák vagy biztosítási programok.

9. A (8) bekezdés a) pontjának alkalmazásában „piacképes kockázat” a piacképes országok állami és nem állami vevőihöz kapcsolódó olyan kereskedelmi és politikai kockázat, amelyek teljes kockázatviselési ideje két évnél rövidebb⁵⁵. Egy ország ideiglenesen tekinthető úgy, mint amely nem tartozik a piacképes kockázatos országok csoportjába, ha az alábbiak miatt nem áll rendelkezésre elegendő magánpiaci kapacitás:

- (a) a magán hitelbiztosítási kapacitás jelentős szűkülése;
- (b) az államadósság-minősítés jelentős romlása; vagy
- (c) a vállalati szektor teljesítményének jelentős romlása.

10. A piacképes kockázatos országok csoportjából való ideiglenes kizárás a Felek tekintetében csak a (9) bekezdésben említett kritériumok alapján az adott Fél által hozott határozattal összhangban hajtható végre, és kizárólag ilyen értelmű határozat elfogadásával. Az ilyen értelmű határozat közzétételét úgy kell tekinteni, mint a másik Fél értesítését az előbbi Fél ideiglenes kizárásról.

11. Amennyiben egy támogatott biztosító exporthitel-biztosítást nyújt, a piacképes kockázatokra vonatkozó biztosítást kereskedelmi alapon kell nyújtani. Ilyen esetben a biztosító sem közvetlenül, sem közvetve nem részesülhet támogatásban a piacképes kockázatok biztosításához.

A hazai tartalom alkalmazásától függő támogatások

12. A SERVIN 2.6. cikk [Teljesítési követelmények] és a SERVIN 2.7. cikk [Nem megfelelő intézkedések és kivételek] sérelme nélkül tilos az olyan támogatás, amelynek kizárólagos vagy egyik feltétele az import helyett a belföldi áruk vagy szolgáltatások felhasználása.

Határokon átnyúló nagyszabású vagy nemzetközi együttműködési projektek

13. Támogatás nyújtható határokon átnyúló nagyszabású vagy nemzetközi együttműködési projektek keretében, többek között a közlekedés, az energia, a környezetvédelem, a kutatás és fejlesztés területén, valamint az új technológiák létrejöttének és alkalmazásának ösztönzését célzó bevezető projektekhez (kivéve a gyártást). Az ilyen határokon átnyúló vagy nemzetközi együttműködési projektek előnyei nem korlátozódhatnak csupán az azokban részt vevő vállalkozásokra, ágazatra, vagy államokra, hanem tovagyűrűző hatások révén szélesebb körű

⁵⁴ Az egyértelműség érdekében ez a követelmény akkor teljesül, ha tényekkel bizonyítható, hogy a támogatás nyújtásának valójában feltétele a valós vagy várható export vagy exportbevétel, anélkül hogy azt jogilag az exporthiteljesítménytől tennék függővé. E rendelkezés értelmében az a tény, hogy olyan gazdasági szereplő kap támogatást, aki exporttal foglalkozik, önmagában nem meríti ki az exporthitel-támogatás fogalmát.

⁵⁵ Piacképes kockázatos országok az Egyesült Királyság, az uniós tagállamok, Ausztrália, Kanada, Izland, Japán, Új-Zéland, Norvégia, Svájc és az Amerikai Egyesült Államok.

előnyöket és relevanciát kell felmutatniuk, amelyek nem kizárólag a támogatást nyújtó államot, a megfelelő ágazatot és a kedvezményezettet érintik.

Energia és környezetvédelem

14. A Felek elismerik a biztonságos, megfizethető és fenntartható energiarendszer, valamint a környezeti fenntarthatóság jelentőségét az emberiség létét fenyegető éghajlatváltozás elleni küzdelem szempontjából. Ezért a 3.4. cikkben [Elvek] foglaltak sérelme nélkül az energiával és a környezetvédelemmel kapcsolatos támogatásoknak arra kell irányulniuk és arra kell ösztönözniük a kedvezményezetteket, hogy biztonságos, megfizethető és fenntartható energiarendszer és jól működő, versenyképes energiapiac jöjjön létre, illetve hogy a környezetvédelem szintje emelkedjen a támogatás nélkül elérhető szinthez képest. Ezek a támogatások nem mentesíthetik a kedvezményezetteket a megfelelő Fél jogszabályai szerint szennyezőként viselt felelősségükből eredő kötelezettségeik alól.

A légitársaságoknak útvonalak működtetéséhez nyújtott támogatások

15. A légitársaságoknak nem nyújtható támogatás útvonalak működtetéséért⁵⁶, kivéve:
- (a) ha közszolgáltatási kötelezettség áll fenn a 3.3. cikkkel [Általános gazdasági érdekű szolgáltatások] összhangban;
 - (b) különleges esetekben, ha a támogatás a társadalom egésze számára előnyös; vagy
 - (c) az indulási célú támogatást regionális repülőterekre irányuló új útvonalak megnyitásához, ha ez növeli a polgárok mobilitását és ösztönzi a regionális fejlődést.

3.6. cikk: A támogatások felhasználása

A Felek biztosítják, hogy a gazdasági szereplők csak arra a meghatározott célra használják fel a támogatást, amelyre azt kapták.

3.7. cikk: Átláthatóság

1. A területükön nyújtott vagy fenntartott támogatások tekintetében a Felek a támogatás odaítélésétől számított hat hónapon belül közzéteszik egy hivatalos weboldalon vagy egy nyilvános adatbázisban a következő információkat:
- (a) a támogatás jogalapja és szakpolitikai vagy más célja;
 - (b) a támogatás kedvezményezettjének neve, amennyiben rendelkezésre áll;
 - (c) a támogatás odaítélésének időpontja, a támogatás időtartama és a támogatáshoz kapcsolódó esetleges további határidők; valamint
 - (d) a támogatás összege vagy a támogatáshoz rendelt költségvetés.
2. Az adóintézkedések formájában nyújtott támogatások esetében az információkat az adóbevallás esedékességének időpontjától számított egy éven belül kell közzétenni. Az

⁵⁶ Az egyértelműség érdekében ez nem érinti a 3.2. cikk [Hatály és kivételek] (1) és (2) bekezdését.

adóintézkedések formájában nyújtott támogatásokra vonatkozó átláthatósági kötelezettségek az (1) bekezdésben felsoroltakkal megegyező információkra vonatkoznak, kivéve az (1) bekezdés d) pontjában előírt információt, amely értéktartomány formájában is megadható.

3. Az (1) bekezdésben meghatározott kötelezettségen túlmenően a Felek az alábbi (4) vagy (5) bekezdéssel összhangban is rendelkezésre bocsátják a támogatásokkal kapcsolatos információkat.

4. Az Unió esetében a (3) bekezdésnek való megfelelés azt jelenti, hogy a területén nyújtott vagy fenntartott bármely támogatásról annak odaítélésétől számított hat hónapon belül közzéteszi egy hivatalos weboldalon vagy egy nyilvános adatbázisban azokat az információkat, amelyek alapján az érdekeltek megítélhetik a 3.4. cikkben [Elvek] meghatározott elveknek való megfelelést.

5. Az Egyesült Királyság számára a (3) bekezdésnek való megfelelés azt jelenti, hogy biztosítja az alábbiakat:

(a) amennyiben egy érdekelt fél arról tájékoztatja a támogatást nyújtó hatóságot, hogy bírósági vagy törvényszéki felülvizsgálat iránt folyamodhat (i) a támogatást nyújtó hatóság által nyújtott támogatás tárgyában vagy (ii) a támogatást nyújtó hatóság, illetve egy független testület vagy hatóság vonatkozó határozata tárgyában,

(b) akkor az írásbeli kérelem benyújtásától számított 28 napon belül a támogatást nyújtó hatóság, a független testület vagy hatóság a szóban forgó érdekelt rendelkezésére bocsátja azokat az információkat, amelyek alapján megítélheti a 3.4. cikkben [Elvek] meghatározott elvek alkalmazását, figyelemmel minden olyan arányos korlátozásra, amely jogszerű célt szolgál, például az üzleti érzékenység, a bizalmas kezelés vagy a jogi titoktartási kötelezettség célját.

Az első albekezdés b) pontjában említett információkat az érdekelt a kereset benyújtásával kapcsolatos tájékozott döntéshozatal, vagy a javasolt keresetben megtámadandó kérdések megértése és pontos feltérképezése érdekében kaphatja meg.

6. E cikk, a 3.10. cikk [Bíróságok és törvényszékek] és a 3.11. cikk [Visszafizettetés] alkalmazásában az „érdekelt” bármely olyan természetes vagy jogi személy, gazdasági szereplő vagy gazdasági szereplők társulása, amelynek érdekeit befolyásolhatja a támogatás nyújtása, különösen a kedvezményezett, a kedvezményezettel versenyben álló gazdasági szereplők vagy az érintett szakmai szövetségek.

7. Az e cikk szerinti kötelezettségek nem érintik a Feleknek a tájékozódás szabadságához fűződő és a dokumentumokhoz való hozzáférésre vonatkozó saját jogszabályai alapján fennálló kötelezettségeit.

3.8. cikk: A támogatás-ellenőrzéssel kapcsolatos konzultációk

1. Amennyiben az egyik Fél úgy ítéli meg, hogy a másik Fél támogatást nyújtott, vagy egyértelmű bizonyíték áll rendelkezésre arra vonatkozóan, hogy a másik Fél támogatást szándékozik nyújtani, és e támogatás nyújtása negatív hatást gyakorol vagy gyakorolhat a Felek közötti kereskedelemre vagy beruházásokra, felkérheti a másik Felet annak ismertetésére, hogy 3.4. cikkben [Elvek] meghatározott elveket a támogatás tekintetében hogyan tartotta tiszteletben.

2. A Fél kérheti továbbá a 3.7. cikk [Átláthatóság] (1) bekezdésében felsorolt információk rendelkezésre bocsátását, amennyiben azokat még nem tették közzé egy hivatalos weboldalon vagy egy nyilvános adatbázisban a 3.7. cikk [Átláthatóság] (1) bekezdésének megfelelően, vagy nem könnyen és készen hozzáférhető módon tették közzé.

3. A másik Fél a kérelem kézhezvételétől számított 60 napon belül írásban megküldi a kért információkat. Ha a kért információk valamelyike nem biztosítható, az érintett Fél írásos válaszban fejti ki, hogy miért nem.

4. Ha a kért információ kézhezvételét követően az információt kérő Fél még mindig úgy véli, hogy a másik Fél által nyújtott vagy nyújtani tervezett támogatás negatív hatást gyakorol vagy gyakorolhat a Felek közötti kereskedelemre vagy befektetésekre, konzultációkat kérhet a nyílt és tisztességes versenyt lehetővé tévő egyenlő versenyfeltételekkel és a fenntartható fejlődéssel foglalkozó kereskedelmi szakbizottságban. E kérelmet írásban kell benyújtani, ismertetve a kérelmező Fél konzultációra irányuló kérését alátámasztó indokokat.

5. A nyílt és tisztességes versenyt lehetővé tévő egyenlő versenyfeltételekkel és a fenntartható fejlődéssel foglalkozó kereskedelmi szakbizottság mindent megtesz az ügy kölcsönösen kielégítő megoldása érdekében. E szakbizottság a konzultációs kérelemtől számított 30 napon belül megtartja első ülését.

6. A fenti (3) és (5) bekezdésben említett konzultációkra rendelkezésre álló időkeret a Felek megállapodásával meghosszabbítható.

3.9. cikk: Független hatóság vagy szerv és együttműködés

1. Mindkét Fél létrehoz vagy fenntart egy működési szempontból független, a támogatás-ellenőrzési rendszerében megfelelő szerepet betöltő hatóságot vagy szervet. E szerv rendelkezik az operatív feladatainak ellátása kapcsán a függetlenség szükséges garanciáival, és pártatlanul jár el.

2. A Felek ösztönzik független hatóságaikat vagy szerveiket, hogy működjenek együtt egymással a feladatkörükbe tartozó közös érdekű ügyekben, ideértve adott esetben a 3.1–3.7. cikkek [Fogalom meghatározások–Átláthatóság] alkalmazását is a vonatkozó jogszabályi kereteik által meghatározott korlátokon belül. A Felek vagy azok független hatóságai vagy szervei az érintett független hatóságok közötti együttműködés tekintetében egy külön keretről is megállapodhatnak.

3.10. cikk: Bíróságok és törvényszékek

1. A Felek általános és alkotmányos jogukkal és eljárásaikkal összhangban biztosítják, hogy bíróságaik és törvényszékeik hatáskörrel rendelkezzenek az alábbiakra:

- a) támogatást nyújtó hatóság vagy adott esetben független hatóság vagy szerv által hozott támogatási határozatok felülvizsgálata az adott Félnek a 3.4. cikket [Elvek] végrehajtó jogszabályainak való megfelelés tekintetében;
- b) a független hatóság vagy szerv további idevágó határozatait, valamint az esetleges mulasztások felülvizsgálata;
- c) hatékony korrekciós intézkedések meghozatala a fenti a) és b) ponttal kapcsolatban, beleértve a támogatást nyújtó hatóság intézkedésének felfüggesztését, megtiltását vagy előírását, kártérítés megítélését és a támogatásnak a kedvezményezettrel való visszafizettetését is, ha és amennyiben ezen intézkedésekről a vonatkozó jogszabályok e megállapodás hatálybalépésének napján rendelkeznek;
- d) az érdekeltek által az e fejezet hatálya alá tartozó támogatásokkal kapcsolatban indított keresetek elbírálása, amennyiben egy érdekelt az adott Fél jogszabályai szerint rendelkezik keresetindítási joggal a támogatásokkal kapcsolatban.

2. Az (1) bekezdés szerinti esetekben mindkét Fél jogosult beavatkozni, szükség esetén az érintett bíróság vagy törvényszék engedélyével és a másik Fél általános jogszabályaival és eljárásaival összhangban.

3. Az e cikk (1) és (2) bekezdésében és a 3.11. cikkben [Visszafizettetés] említett hatáskörök, jogorvoslatok és beavatkozási jogok fenntartására vagy szükség esetén létrehozására vonatkozó kötelezettségek sérelme nélkül e cikk egyetlen rendelkezése sem kötelezi egyik Felet sem arra, hogy a saját jogszabályaiban e megállapodás hatálybalépésének napján meglévőknél túl új fellépési jogokat, jogorvoslati lehetőségeket vagy eljárásokat vezessen be vagy a hatóságai határozataival szembeni felülvizsgálat feltételeit vagy hatályát módosítsa.

E cikk egyetlen rendelkezése sem kötelezi egyik Felet sem arra, hogy az Egyesült Királyság Parlamentjének jogi aktusai, az Európai Parlament és az Európai Unió Tanácsa jogi aktusai vagy az Európai Unió Tanácsa jogi aktusai tekintetében a bírósági és törvényszékei által gyakorolt, az e megállapodás hatálybalépésének napján hatályos jogszabályaiban előírt felülvizsgálati jog feltételeit vagy hatályát módosítsa⁵⁷.

3.11. cikk: Visszafizettetés

1. A Felek hatékony visszafizetési mechanizmust működtetnek a támogatások tekintetében a következő rendelkezésekkel összhangban, az adott Fél jogában meglévő egyéb korrekciós intézkedések sérelme nélkül⁵⁸.

2. A Felek biztosítják, hogy amennyiben a 3.7. cikk [Átláthatóság] (6) bekezdésében meghatározott érdekelt fél az e cikk (3) bekezdésében meghatározott időtartamon belül bíróság vagy törvényszék előtt megtámadta a támogatás odaítéléséről szóló határozatot, a visszafizettetés elrendelhető, ha valamelyik Fél bírósága lényeges jogi hibát állapít meg, amennyiben:

- (a) A támogatást megvalósító intézkedést a támogató nem tekintette támogatásnak;
- (b) A támogatást nyújtó támogató nem alkalmazta a 3.4. cikkben [Elvek] meghatározott, az adott Fél jogrendszerében végrehajtott elveket, vagy olyan módon alkalmazta azokat, amely elmarad az adott Fél jogrendszerében alkalmazandó felülbírálati mérce követelményeitől; vagy
- (c) A támogatást nyújtó támogató, a támogatás odaítélésekor hatáskörén kívül járt el, vagy visszaélt e hatáskörével a 3.4. cikkben [Elvek] meghatározott, az adott Fél jogrendszerében végrehajtott elvek tekintetében.

3. E cikk alkalmazásában a meghatározott időtartamot a következőképpen kell meghatározni:

⁵⁷ Az egyértelműség érdekében e cikk alkalmazásában az Egyesült Királyság jogszabályai nem foglalják magukban [i] az Európai Unióból való kilépésről szóló 2018. évi törvény 1.A. szakasza szerint az Európai Közösségekről szóló 1972. évi törvény 2. szakaszának (1) bekezdése alapján hatályos jogszabályokat, vagy [ii] az Európai Közösségekről szóló 1972. évi törvény 2. szakaszának (2) bekezdése alapján elfogadott, illetve a valamely ott említett célt szolgáló jogszabályokat.

⁵⁸ Az Egyesült Királyság esetében ez a cikk új visszafizetési korrekciós intézkedést tesz szükségessé, amely – a felülbírálati mércével összhangban – a nemzeti jog szerinti, a meghatározott időtartamon belül megkezdett sikeres bírósági felülvizsgálat végén állna rendelkezésre; A 3.10. cikk [Bíróságok és törvényszékek] (3) bekezdésével összhangban az ilyen felülvizsgálatot semmilyen más módon nem terjesztik ki. Egyetlen kedvezményezett sem hivatkozhat a jogos elvárások védelmére az ilyen visszafizetésekkal szemben.

- (a) az Unió esetében az időtartam azon a napon kezdődik, amikor a 3.7. cikk [Átláthatóság] (1), (2) és (4) bekezdésében meghatározott információkat hozzáférhetővé tették a hivatalos weboldalon vagy nyilvános adatbázisban, és nem lehet egy hónapnál rövidebb.
- (b) az Egyesült Királyság esetében:
 - (i) az időtartam azon a napon kezdődik, amikor a 3.7. cikk [Átláthatóság] (1) és (2) bekezdésében meghatározott információkat hozzáférhetővé tették a hivatalos weboldalon vagy nyilvános adatbázisban;
 - (ii) az időtartam egy hónap elteltével lejár, kivéve, ha ezen időpont előtt az érdekelt fél a 3.7. cikk (5) bekezdésében meghatározott eljárás szerint információt kért;
 - (iii) amint az érdekelt fél megkapta a 3.7. cikk (5) bekezdésének b) pontjában meghatározott, az említett bekezdésben meghatározott célokra elegendő információt, további egy hónapos időszak áll rendelkezésre, amelynek végén a meghatározott időtartam lejár;
 - (iv) a iii. pontban említett információk kézhezvételének időpontja az a nap, amelyen a támogatást nyújtó hatóság igazolja, hogy a 3.7. cikk [Átláthatóság] (5) bekezdésének b) pontjában meghatározott információkat e célból elegendő mértékben rendelkezésre bocsátotta, függetlenül az említett időpontot követő további vagy tisztázásra irányuló levelezéstől;
- (v) az i–iii. pontban meghatározott időtartamok jogszabályi úton növelhetők.

4. A (3) bekezdés b) pontjának alkalmazásában a támogatási rendszerek tekintetében a meghatározott időtartam akkor kezdődik, amikor a b) pont szerinti információkat közzéteszik, nem pedig akkor, amikor a későbbi kifizetésekre sor kerül, amennyiben:

- (a) A támogatást látszólag egy támogatási rendszer feltételeivel összhangban nyújtják;
- (b) A támogatási rendszer működtetője nyilvánosságra hozta a 3.7. cikk [Átláthatóság] (1) és (2) bekezdésében előírt, a támogatási rendszerre vonatkozó információkat; és
- (c) A b) pont alapján a támogatási rendszerre vonatkozóan szolgáltatott információk olyan információkat tartalmaznak a támogatásra vonatkozóan, amelyek lehetővé teszik az érdekelt felek számára annak megállapítását, hogy a rendszer hatással lehet-e rájuk, és amely információknak legalább a támogatás céljára, a kedvezményezettek kategóriáira, a támogatásra való jogosultság feltételeire és a támogatás kiszámításának alapjára kiterjednek (beleértve a támogatási arányokkal vagy összegekkel kapcsolatos releváns feltételeket is).

5. E cikk alkalmazásában nem kell a támogatást visszafizettetni, ha a támogatást az Egyesült Királyság Parlamentjének valamely jogi aktusa, az Európai Parlament és az Európai Unió Tanácsa valamely jogi aktusa vagy az Európai Unió Tanácsának valamely jogi aktusa alapján nyújtják.

6. E cikk egyetlen rendelkezése sem akadályozza a Feleket abban, hogy jogszabályaikkal összhangban olyan további helyzetekről is rendelkezzenek, amelyekben a visszafizettetés az e cikkben meghatározottakon túli korrekciós intézkedés.

7. A Felek elismerik, hogy a visszafizettetés fontos korrekciós eszköz a támogatások ellenőrzésének rendszerében. Bármelyik Fél kérésére a Felek a partnerségi tanács keretében mérlegelik további vagy alternatív visszafizetési mechanizmusok, valamint e cikk megfelelő

módosításainak lehetőségét. A partnerségi tanácson belül bármelyik Fél javasolhat olyan módosításokat, amelyek lehetővé teszik a saját visszafizettetési mechanizmusaira vonatkozó eltérő szabályok alkalmazását. A Feleknek mérlegelniük kell a másik Fél által jóhiszeműen tett javaslatot, és el kell fogadniuk azt, feltéve, hogy az adott Fél úgy ítéli meg, hogy az olyan rendelkezéseket tartalmaz, amelyek legalább olyan hatékony eszközt jelentenek a visszafizettetéshez, mint a másik Fél meglévő mechanizmusai. A partnerségi tanács ezt követően megfelelően módosíthatja ezt a cikket⁵⁹.

3.12. cikk: Korrekciós intézkedések

1. A Felek írásbeli tájékoztatási és konzultációs kérelmet nyújthat be a másik Félhez egy olyan támogatással kapcsolatban, amely megítélése szerint jelentős negatív hatás okoz vagy fennáll a komoly veszélye annak, hogy jelentős negatív hatást okozhat a Felek közötti kereskedelemre vagy beruházásokra nézve. A kérelmező Félnek a kérelemben meg kell adnia minden olyan lényeges információt, amely lehetővé teszi a Felek számára, hogy kölcsönösen elfogadható megoldást találjanak, beleértve a támogatás leírását és a kérelmező Félnek a támogatás által a kereskedelemre vagy a beruházásokra gyakorolt hatással kapcsolatos aggályait.

2. A megkeresett Fél legkésőbb a kérelem kézbesítésétől számított 30 napon belül írásbeli választ ad, amelyben megadja a kért információkat a megkereső Félnek, és a Felek konzultációkat kezdenek, amelyeket a kérelem kézbesítésétől számított 60 nap elteltével lezártnak kell tekinteni, kivéve, ha a Felek másként állapodnak meg. Ezek a konzultációk és különösen a Felek által a konzultációk során közölt, bizalmasnak minősített információk és az általuk képviselt álláspontok bizalmasak, és nem sértik a Felek jogait a további eljárásokban.

3. Legkorábban az (1) bekezdésben említett kérelem kézbesítésétől számított 60 nap elteltével a megkereső Fél egyoldalúan megfelelő korrekciós intézkedéseket hozhat, ha bizonyíték van arra, hogy a megkeresett Fél támogatása jelentős negatív hatást gyakorol vagy fennáll a komoly veszélye annak, hogy jelentős negatív hatást fog gyakorolni a Felek közötti kereskedelemre vagy beruházásokra.

4. A megkereső Fél legkorábban az (1) bekezdésben említett kérelem kézbesítésétől számított 45 nap elteltével értesíti a megkeresett Felet azokról a korrekciós intézkedésekről, amelyeket a (3) bekezdéssel összhangban meg kíván hozni. A megkereső Fél rendelkezésre bocsát minden lényeges információt az általa meghozni szándékozott intézkedésekkel kapcsolatban annak érdekében, hogy a Felek kölcsönösen elfogadható megoldást találjanak. A megkereső Fél nem hozhatja meg ezeket a korrekciós intézkedéseket attól a naptól számított 15 napnál korábban, amelyen a megkeresett Fél részére az intézkedésekről szóló értesítést kézbesítették.

5. Bármelyik Fél jelentős negatív hatás veszélyének fennállására vonatkozó értékelésének tényeken és nem pusztán állításon, feltételezésen vagy távoli eshetőségen kell alapulnia. Egyértelműen előre jelezhetőnek kell lennie, hogy a körülmények mely megváltozása eredményez olyan helyzetet, amelyben a támogatás ilyen jelentős negatív hatást idéz elő.

6. A támogatásnak vagy a támogatás által a Felek közötti kereskedelemre vagy beruházásokra gyakorolt jelentős negatív hatásnak bármelyik Fél általi értékelésének megbízható bizonyítékokon és nem pusztán feltételezéseken vagy távoli eshetőségen kell alapulnia, és azonosítható árukra,

⁵⁹ A Felek tudomásul veszik, hogy az Egyesült Királyság e megállapodás hatálybalépését követően új támogatási ellenőrzési rendszert fog bevezetni.

szolgáltatókra vagy más gazdasági szereplőkre kell vonatkozniuk, beleértve adott esetben a támogatási rendszerek eseteit is.

7. A partnerségi tanács szemléltető listát állíthat össze azokról az esetekről, amelyek az (1) és (3) bekezdés értelmében a Felek közötti kereskedelem és beruházások tekintetében jelentkező jelentős negatív hatásoknak minősülnek. Ez nem érinti a Felek azon jogát, hogy korrekciós intézkedéseket hozzanak.

8. A (3) bekezdés alapján meghozott korrekciós intézkedéseknek arányosoknak kell lenniük, és kizárólag az előidézett jelentős negatív hatás orvoslásához, illetve az ilyen hatás súlyos veszélyének kezeléséhez feltétlenül szükséges mértékűek lehetnek. Előnyben kell részesíteni azon intézkedéseket, amelyek a megállapodás végrehajtását a legkevésbé zavarják.

9. Az értesített fél a (3) bekezdésben említett korrekciós intézkedések hatálybalépésétől számított öt napon belül, az INST.13. cikk [Konzultációk] szerinti előzetes konzultáció igénybevétele nélkül, az INST.14. cikk [Választottbírói eljárás] (2) bekezdésével összhangban kérheti választottbírói eljárás létrehozását a megkereső félhez intézett írásbeli kérelem útján annak érdekében, hogy a választottbírói eljárás eldönthesse, hogy:

- (a) a megkereső Fél által hozott korrekciós intézkedés nem áll összhangban a (3) vagy (8) bekezdéssel;
- (b) a megkereső Fél nem vett részt a konzultációkban azt követően, hogy a megkeresett Fél közölte a kért információkat, és beleegyezett az ilyen konzultációk megtartásába; vagy
- (c) elmulasztották a (3) vagy (4) bekezdésben említett időtartamoknak megfelelő korrekciós intézkedés meghozatalát vagy az arról való értesítést.

Ez a kérelem nincs halasztó hatállyal a korrekciós intézkedésekre. A választottbírói eljárás továbbá nem értékeli a 3.4. cikk [Elvek] és a 3.5. cikk [Tiltott támogatások és feltételekhez kötött támogatások] Felek általi alkalmazását.

10. A (9) bekezdésben említett kérelem nyomán létrehozott választottbírói eljárás az eljárást az INST.34B. cikkel [A korrekciós intézkedésekre és az egyensúly helyreállítására vonatkozó különleges eljárások] összhangban folytatja le, és a létrehozásától számított 30 napon belül meghozza jogerős ítéletét.

11. Az alperessel szembeni elmarasztaló ítélet nyomán az alperes legkésőbb a választottbírói eljárás ítéletének meghozatalától számított 30 napon belül értesíti a felperest minden olyan intézkedésről, amelyet az ítéletnek való megfelelés érdekében hozott.

12. A (10) bekezdésben említett eljárásban az alperest elmarasztaló ítélet nyomán a felperes az ítélethozatalától számított 30 napon belül kérheti a választottbírói eljárást, hogy határozza meg az e megállapodás vagy valamely kiegészítő megállapodás szerinti kötelezettségek felfüggesztésének olyan szintjét, amely nem haladja meg a korrekciós intézkedések alkalmazásából eredő hatálytalanításnak vagy gyengítésnek megfelelő szintet, amennyiben úgy találja, hogy a korrekciós intézkedéseknek a (3) vagy (8) bekezdéssel való összeegyeztethetlensége jelentős. A kérelemben az INST.34C. cikkben [Kötelezettségek felfüggesztése az LPFS.3.12. cikk [A korrekciós intézkedések] (12) bekezdésének, a FISH.9. cikk (5) bekezdésének és a FISH.14. cikk (6) bekezdésének alkalmazásában] meghatározott elvekkel összhangban javaslatot kell tenni a kötelezettségek felfüggesztésének szintjére. A felperes a kötelezettségek felfüggesztésének a választottbírói eljárás által meghatározott mértékével összhangban felfüggesztheti az e megállapodás vagy valamely kiegészítő

megállapodás szerinti kötelezettségeit. A felfüggesztés nem alkalmazható az ítélet meghozatalától számított 15 napnál korábban.

13. Egyik fél sem hivatkozhat a WTO-egyezményre vagy más nemzetközi megállapodásra annak érdekében, hogy megakadályozza a másik Felet az e cikkben alapuló intézkedések meghozatalában, akkor sem, ha ezek az intézkedések az e megállapodás vagy valamely kiegészítő megállapodás szerinti kötelezettségek felfüggesztését jelentik.

14. Annak értékelése céljából, hogy az ugyanazon termék behozatalára vonatkozó korrekciós intézkedések bevezetése vagy fenntartása az e cikk alkalmazásában feltétlenül szükséges vagy arányos mértékre korlátozódik-e, a Felek:

(a) figyelembe veszik a IV. cím [Árukereskedelem] 17. cikkének [Piacvédelmi eszközök] (3) bekezdése alapján alkalmazott vagy fenntartott kiegyenlítő intézkedéseket; valamint

(b) figyelembe vehetik a IV. cím [Árukereskedelem] 17. cikkének [Piacvédelmi eszközök] (3) bekezdése alapján alkalmazott vagy fenntartott dömpingellenes intézkedéseket.

15. A Felek nem alkalmazhatnak egyidejűleg e cikk szerinti korrekciós intézkedést és a 9.4. cikk [Az egyensúly helyreállítása] szerinti, az egyensúly helyreállítását célzó intézkedést az ugyanazon támogatás által közvetlenül a kereskedelemre vagy a beruházásokra gyakorolt hatás orvoslása érdekében.

16. Amennyiben a Fél, amellyel szemben korrekciós intézkedéseket hoztak, nem nyújt be az e cikk (9) bekezdése szerinti kérelmet az említett bekezdésben meghatározott időtartamon belül, az említett Fél az INST.14. cikk [Választottbírósi eljárás] szerinti választottbírósi eljárást kezdeményezhet valamely korrekciós intézkedésnek az e cikk (9) bekezdésében meghatározott indokok alapján történő megtámadása érdekében anélkül, hogy előzőleg az INST.13. cikke [Konzultációk] szerinti konzultációkat folytatna. A választottbírósi eljárás az INST.19. cikk [Sürgős eljárások] alkalmazásában sürgős ügyként kezeli a kérdést.

17. A (9) és (16) bekezdés szerinti eljárások céljából annak értékelése során, hogy a korrekciós intézkedés feltétlenül szükséges vagy arányos-e, a választottbírósi eljárás kellően figyelembe veszi az (5) és (6), valamint a (13), (14) és (15) bekezdésben meghatározott elveket.

3.13. cikk: Vitarendezés

1. A (2) és (3) bekezdésre is figyelemmel a hatodik rész [Vitarendezés és horizontális rendelkezések] I. címe [Vitarendezés] alkalmazandó a Felek között az e fejezet értelmezésével és alkalmazásával kapcsolatban felmerülő vitákra, a 3.9. cikk [Független hatóság vagy szerv és együttműködés] és a 3.10. cikk [Bíróságok és törvényszékek] kivételével.

2. Választottbírósi eljárás nem rendelkezik hatáskörrel a következők tekintetében:

(a) egyedi támogatás, beleértve azt is, hogy az ilyen támogatás tiszteletben tartotta-e a 3.4. cikk [Elvek] (1) bekezdésében meghatározott elveket, kivéve a 3.5. cikk (2) bekezdésében [Korlátlan állami garanciák], (3)–(5) bekezdésében [Megmentés és szerkezetátalakítás], (8)–(11) bekezdésében [Exporttámogatások] és (12) bekezdésében [Hazai tartalom felhasználásától függő támogatások] meghatározott feltételeket; valamint

(b) arra vonatkozóan, hogy a 3.11. cikk [Visszafizettetés] szerinti visszafizetési korrekciós intézkedést minden egyedi esetben helyesen alkalmazták-e.

3. A hatodik rész [Vitarendezés és horizontális rendelkezések] I. címe [Vitarendezés] alkalmazandó a 3.12. cikkre [Korrekciós intézkedések] az említett cikkel és az INST.34B. cikkel [A korrekciós intézkedésekre és az egyensúly helyreállítására vonatkozó különleges eljárások] összhangban.

Negyedik fejezet Állami tulajdonban lévő vállalatok, különleges jogokkal vagy kiváltságokkal felruházott vállalkozások és kijelölt monopóliumok

4.1. cikk: Fogalommeghatározások

1. E fejezet alkalmazásában a következő fogalommeghatározások alkalmazandók:

- (a) „megállapodás”: az OECD keretében kidolgozott államilag támogatott exporthitelről szóló megállapodás, vagy az OECD keretén belül vagy azon kívül kidolgozott valamely jogfolytonos kötelezettségvállalás, amelyet legalább 12 olyan eredeti WTO-tag elfogadott, amely az 1979. január 1-jei megállapodás szerződő fele volt;
- (b) „kereskedelmi tevékenység”: olyan tevékenység, amelynek eredménye a vonatkozó piacokon, a vállalkozás által meghatározott mennyiségben és áron értékesítendő áruk előállítására vagy szolgáltatások nyújtására a kínálat és a kereslet feltételei alapján, és amelyeket haszonszerzési céllal végeznek; a nonprofit vagy költségmegtérülési alapon működő vállalkozás tevékenysége nem minősül haszonszerzési céllal végzett tevékenységnek;
- (c) „kereskedelmi megfontolások”: az árat, a minőséget, az elérhetőséget, az értékesíthetőséget, a szállítást, valamint a beszerzés vagy az értékesítés egyéb feltételeit érintő megfontolások, vagy más olyan tényezők, amelyeket rendes körülmények között figyelembe vesznek egy olyan magántulajdonban lévő vállalkozás üzleti döntéseinek meghozatalakor, amely piacgazdasági elvek alapján működik a vonatkozó üzletágban vagy iparágban;
- (d) „érintett jogalany”:
 - (i) a kijelölt monopólium;
 - (ii) a különleges jogokkal vagy kiváltságokkal felruházott vállalkozás; vagy
 - (iii) állami tulajdonban lévő vállalat.
- (e) „kijelölt monopólium”: olyan jogalany – ideértve bármely konzorciumot vagy kormányhivatalt is –, amelyet valamely Fél területének vonatkozó piacán egy adott áru vagy szolgáltatás kizárólagos szolgáltatójának vagy beszerzőjének jelölnek ki, de nem foglalja magában a kizárólagos szellemi tulajdon-jogban részesített jogalanyokat kizárólag az ilyen jogban részesítés okán; Ebben az összefüggésben „kijelölés”: monopólium létesítése vagy engedélyezése vagy monopólium alkalmazási körének kiterjesztése további árukra vagy szolgáltatásokra;
- (f) „vállalkozás”: a SERVIN.1.2. cikk [Fogalommeghatározások] g) pontjában meghatározott vállalkozás.
- (g) „különleges jogokkal vagy kiváltságokkal felruházott vállalkozás”: olyan magán- vagy állami vállalkozás, amelyet az egyik Fél jogilag vagy ténylegesen különleges jogokkal vagy kiváltságokkal ruházott fel;

- (h) „az államhatalom gyakorlása során nyújtott szolgáltatás”: a GATS-ban meghatározott államhatalom gyakorlása során nyújtott szolgáltatás;
- (i) „különleges jogkörök vagy kiváltságok”: olyan jogkörök és kiváltságok, amelyek esetében valamelyik Fél kettőben vagy többben határozza meg, illetve kettőre vagy többre korlátozza azon vállalkozások számát, amelyek számára engedélyezett egy áru vagy szolgáltatás nyújtása, és ezt nem objektív, arányos és megkülönböztetésmentes feltételek alapján teszi, lényegesen befolyásolva ezzel más vállalkozások azon képességét, hogy ugyanazt az árut vagy szolgáltatást ugyanazon a földrajzi területen lényegében azonos feltételek mellett nyújthassa;
- (j) „állami tulajdonban lévő vállalat”: olyan vállalat, amelyben valamelyik Fél:
 - (i) közvetlenül birtokolja az alaptőke több mint 50 %-át;
 - (ii) közvetlen vagy közvetett módon ellenőrzi a szavazati jogok több mint 50 %-ának gyakorlását;
 - (iii) jogában áll az igazgatóság vagy bármely más, ezzel egyenértékű ügyvezető testület tagjai többségének a kinevezése; vagy
 - (iv) jogosult irányítást gyakorolni a vállalkozás felett. Az irányítás megállapításához eseti alapon minden vonatkozó jogi és ténybeli elemet figyelembe kell venni.

4.2. cikk: Hatály

1. Ez a fejezet a kereskedelmi tevékenységet folytató érintett jogalanyokra vonatkozik a kormányzat minden szintjén. Amennyiben az érintett jogalanyok kereskedelmi és nem kereskedelmi tevékenységet egyaránt folytatnak, ez a fejezet kizárólag a kereskedelmi tevékenységre alkalmazandó.

2. Ez a fejezet nem alkalmazandó az alábbiakra:

(a) érintett jogalanyok, amennyiben beszerző szervként járnak el az egyes Feleknek a GPA I. függelékének 1–3. mellékletében, valamint az egyes Feleknek a X. cím [Közbeszerzés] PPROC-1. KÖZBESZERZÉS MELLÉKLET B2. szakaszának megfelelő alszakaszai (1) bekezdésében meghatározottak szerint a X. cím [Közbeszerzés] PPROC.2. cikkének (2) bekezdésében [A közbeszerzésről szóló megállapodás egyes rendelkezéseinek beépítése és az érintett közbeszerzés] meghatározott érintett közbeszerzést lefolytatva;

(b) az államhatalom gyakorlása során nyújtott szolgáltatásra.

3. Ez a fejezet nem alkalmazandó az érintett jogalanyra, ha az adott vállalkozás vagy monopólium kereskedelmi tevékenységéből származó éves bevétel kevesebb mint 100 millió különleges lehívási jog volt az előző három egymást követő pénzügyi év bármelyikében.

4. A 4.5. cikk [Megkülönböztetésmentes bánásmód és kereskedelmi megfontolások] nem alkalmazandó az érintett jogalanyok által kormányzati megbízás alapján nyújtott pénzügyi szolgáltatásokra, amennyiben a pénzügyi szolgáltatások nyújtása:

(a) támogatja az exportot vagy az importot, feltéve, hogy e szolgáltatások nyújtása:

i. nem a kereskedelmi finanszírozás leváltása céljából történik; vagy

- ii. olyan feltételek mellett történik, amelyek nem kedvezőbbek, mint amelyeket összehasonlítható pénzügyi szolgáltatások esetében a kereskedelmi piacon be lehetne szerezni; vagy
- (b) támogatja az érintett Fél területén kívüli magánberuházásokat, feltéve, hogy e szolgáltatások nyújtása:
- i. nem a kereskedelmi finanszírozás leváltása céljából történik; vagy
 - ii. olyan feltételek mellett történik, amelyek nem kedvezőbbek, mint amelyeket összehasonlítható pénzügyi szolgáltatások esetében a kereskedelmi piacon be lehetne szerezni; vagy
- (c) a megállapodással összhangban álló feltételek mellett történik, feltéve, hogy a szolgáltatásnyújtás a megállapodás hatálya alá tartozik.

5. E cikk (3) bekezdésének sérelme nélkül a 4.5. cikk [Megkülönböztetésmentes bánásmód és kereskedelmi megfontolások] nem alkalmazandó a következő ágazatokra: audiovizuális szolgáltatások; belföldi tengeri kabotázs⁶⁰ valamint belvízi szállítás, a SERVIN 1.1. cikk [Cél és hatály] (5) bekezdésében meghatározottak szerint.

6. A 4.5. cikk [A hátrányos megkülönböztetés tilalma és kereskedelmi megfontolások] nem alkalmazandó annyiban, amennyiben az egyik Fél érintett jogalanya árukat vagy szolgáltatásokat vásárol vagy értékesít az alábbiak szerint:

- (a) bármely meglévő nem megfelelő intézkedés, amelyet a Fél [a SERVIN.2.7. cikk [Nem megfelelő intézkedések és kivételek] (1) bekezdésével vagy a SERVIN.3.6. cikkének [Nem megfelelő intézkedések] (1) bekezdésével összhangban, adott esetben a SERVIN-1. és SERVIN-2. MELLÉKLETEK függelékeiben meghatározottak szerint] fenntart, folytat, megújít vagy módosít; vagy
- (b) bármely nem megfelelő intézkedés, amelyet a Fél [SERVIN.2.7. cikkének [Nem megfelelő intézkedések és kivételek] (2) bekezdésével vagy a SERVIN.3.6. cikkének [Nem megfelelő intézkedések] (2) bekezdésével összhangban, adott esetben a SERVIN-1. és a SERVIN-2. MELLÉKLETEK függelékeiben meghatározottak szerint] egyes ágazatokra, alágazatok vagy tevékenységekre vonatkozóan fogad el vagy tart fenn.

⁶⁰A belföldi tengeri kabotázs a következőket foglalja magában: A belföldi tengeri kabotázs az Unió esetében a vonatkozó nemzeti jogszabály alapján kabotáznak tekinthető tevékenységek sérelme nélkül a következő: az utasok vagy áruk szállítása az Unió valamely tagállama területén található kikötő vagy pont és az Unió ugyanezen tagállama területén található kikötő vagy pont között, beleértve a kontinentális talapzatot is az ENSZ 1982. december 10-én Montego Bay-ben kötött tengerjogi egyezményében (a továbbiakban: az Egyesült Nemzetek Tengerjogi Egyezménye) meghatározottak szerint, továbbá az Unió valamely tagállama területén található azonos kikötőből vagy pontból induló és oda visszatérő forgalom. az Egyesült Királyság esetében az utasok vagy áruk szállítása egy, az Egyesült Királyság területén található kikötő vagy pont és egy másik, az Egyesült Királyság területén található kikötő vagy pont között, beleértve a kontinentális talapzatot is az Egyesült Nemzetek Tengerjogi Egyezményében meghatározottak szerint, továbbá az Egyesült Királyság területén található azonos kikötőből vagy pontból induló és oda visszatérő forgalom.

4.3. cikk: A WTO-megállapodással fennálló kapcsolat

A Felek megerősítik az 1994. évi GATT XVII. cikkének (1)–(3) bekezdése, az 1994. évi GATT XVII. cikkének értelmezéséről szóló egyetértési megállapodás, valamint a GATS VIII. cikkének (1), (2) és (5) bekezdése szerinti jogaikat és kötelezettségeiket.

4.4. cikk: Általános rendelkezések

1. A Felek e fejezetből fakadó jogainak és kötelezettségeinek sérelme nélkül, e fejezet egyetlen rendelkezése sem akadályozza meg, hogy a Felek érintett álló jogalanyokat létesítsenek vagy tartsanak fenn.

2. Egyik Fél sem kérhet vagy bátoríthat érintett jogalanyt arra, hogy e fejezettel össze nem egyeztethető módon járjon el.

4.5. cikk: Megkülönböztetéstől mentes bánásmód és kereskedelmi megfontolások

1. Mindegyik Fél biztosítja, hogy érintett jogalanyai a kereskedelmi tevékenységek gyakorlása során:

(a) kereskedelmi megfontolások szerint járjon el az áruk vagy szolgáltatások beszerzése vagy értékesítése során, kivéve a közszolgáltatási feladataik bármely feltételének teljesítése céljából, amelyek nem ellentétesek a b) vagy c) ponttal;

(b) egy áru vagy szolgáltatás beszerzésénél:

i. a másik Fél vállalkozásai által nyújtott áruk és szolgáltatások számára ne biztosítson kedvezőtlenebb elbánást annál, mint amilyent a Fél saját vállalkozásai által nyújtott hasonló áruk vagy hasonló szolgáltatások számára biztosít; valamint

ii. a Fél területén érintett jogalany által nyújtott áruk és szolgáltatások számára ne biztosítson kedvezőtlenebb elbánást annál, mint amilyent a Fél saját vállalkozásai által a Fél területén az érintett piacon nyújtott hasonló áruk vagy hasonló szolgáltatások számára biztosít; valamint

(c) egy áru vagy szolgáltatás értékesítésénél:

i. a másik Fél vállalkozása számára ne biztosítson kedvezőtlenebb elbánást annál, mint amilyent a Fél saját vállalkozásai számára biztosít; valamint

ii. a Fél területén érintett jogalanyok ne biztosítson kedvezőtlenebb elbánást annál, mint amilyent a Fél területén az érintett piacon a Fél vállalkozásainak biztosít⁶¹

2. Az (1) bekezdés b)* és c) pontja nem zárja ki, hogy valamely érintett jogalany:

(a) eltérő feltételek mellett szerezzen be vagy szállítson áru vagy szolgáltatást, ideértve az árral kapcsolatos feltételeket is, amennyiben ezek az eltérő feltételek összeegyeztethetők a kereskedelmi megfontolásokkal; vagy

⁶¹ Az egyértelműség érdekében: ez a bekezdés nem alkalmazandó a részvényeknek, részvényeknek vagy egyéb tőkeformáknak az érintett jogalany által egy másik vállalkozásban való részesedésének eszközeként történő megvételére vagy eladására.

- (b) elutasítsa áru vagy szolgáltatás beszerzését vagy értékesítését, amennyiben az elutasítás a kereskedelmi megfontolásokkal összeegyeztethető módon történik.

4.6. cikk: Szabályozási keret

1. A Felek tiszteletben tartják és a lehető legjobban használják fel a vonatkozó nemzetközi standardokat, többek között az OECD állami tulajdonú vállalatok irányítására vonatkozó iránymutatásait.

2. Mindegyik Fél biztosítja, hogy bármely szabályozó szerv és bármely egyéb, az adott Fél által létrehozott vagy fenntartó szabályozói tevékenységet végző szerv:

- (a) független legyen az adott szerv által szabályozott vállalkozásoktól, és ne legyen azok által elszámoltatható; valamint
- (b) hasonló körülmények között pártatlanul járjon el az adott szerv által szabályozott minden vállalkozás tekintetében, beleértve az érintett jogalanyokat is. A szervnek a szabályozási feladatai gyakorlása során tanúsított pártatlanságát a szerv általános gyakorlatához viszonyítva értékeljék.

Azon ágazatok esetében, amelyek tekintetében a Felek e megállapodásban ilyen szervevel kapcsolatos konkrét kötelezettségekben állapodtak meg, e megállapodás vonatkozó rendelkezései élveznek elsőbbséget.

3. Az érintett jogalanyokra mindegyik Fél következetes és megkülönböztetésmentes módon alkalmazza törvényeit és más jogszabályait.

4.7. cikk: Információcsere

1. Az a Fél, amely okkal feltételezi, hogy az e fejezet szerinti érdekeit hátrányosan érinti a másik Fél egy jogalanyának kereskedelmi tevékenysége, írásban kérheti a másik Felet, hogy a (2) bekezdéssel összhangban nyújtson tájékoztatást az adott jogalany e fejezet rendelkezéseinek végrehajtásával kapcsolatos kereskedelmi tevékenységeiről.

2. Feltéve, hogy az (1) bekezdésben említett kérelem tartalmaz egy magyarázatot arra vonatkozóan, hogy a jogalany tevékenységei e fejezet értelmében hogyan érinthetik a kérelmező Fél érdekeit, és megjelöli, hogy az alábbi információkategóriák közül melyiket vagy melyeket kell megadni, a megkeresett Fél rendelkezésre bocsátja a kért információkat:

- (a) a jogalany tulajdonjoga és szavazati struktúrája, feltüntetve a részvények és a szavazati jogok halmozott százalékos arányát, amellyel a megkeresett Fél és annak érintett jogalanyai a jogalanyban összesítve rendelkeznek;
- (b) a megkeresett Fél és annak érintett jogalanyai által összesítve birtokolt különleges részvények, illetve különleges szavazati jogok vagy egyéb jogok leírása, amennyiben ezek a jogok különböznek azoktól, amelyek a jogalany általános törzsrészvényeihez kapcsolódnak;
- (c) a jogalany szervezeti felépítése, valamint igazgatóságának vagy bármely más egyenértékű testületének összetétele;
- (d) a jogalanyt szabályozó vagy ellenőrző kormányzati hivatalok vagy közjogi szervek leírása, az említett hivatalok vagy közjogi szervek által a jogalanyra rótt jelentési kötelezettségek leírása,

valamint a szóban forgó hivataloknak vagy közjogi szervezeteknek a vezető tisztségviselők, valamint az igazgatóság, vagy bármely más, ezzel egyenértékű testület tagjainak a kinevezésével, elbocsátásával vagy díjazásával kapcsolatos jogai és gyakorlata;

- (e) a jogalany éves bevétele és összes eszköze a legutóbbi olyan hároméves időszak alatt, amelyről rendelkezésre áll információ;
- (f) bármely olyan mentesség, védettség és kapcsolódó intézkedések, amelyeket a gazdálkodó egység a megkeresett Fél jogszabályai és egyéb rendelkezései szerint élvez;
- (g) a gazdálkodó egységre vonatkozó bármely további nyilvánosan hozzáférhető információ, ideértve annak éves beszámolóit és harmadik fél által végzett könyvvizsgálatokat is.

3. Az (1) és (2) bekezdés nem kötelezi egyik Felet sem olyan bizalmas információk közlésére, amelyek közlése ellentétes lenne a jogszabályaival és egyéb rendelkezéseivel, amelyek akadályoznák a bűnüldözést vagy másképpen ütköznének közérdekbe, vagy amelyek sértenek egyes vállalkozások jogos kereskedelmi érdekeit.

4. Amennyiben a kért információ nem áll rendelkezésre, a megkeresett Fél írásban közli a megkereső Féllel azokat az okokat, amelyek miatt az információ nem áll rendelkezésre.

Ötödik fejezet: Adózás

5.1. cikk: Jó kormányzás

A Felek elismerik a jó adóügyi kormányzás elveit, különösen az adózási átláthatóságra, az információcserére és a tisztességes adóversenyre vonatkozó globális normákat, és kötelezettséget vállalnak azok végrehajtására. A Felek újlag megerősítik, hogy támogatják az OECD adóalap-erőzítővel és nyereségátcsoportosítással (BEPS) kapcsolatos cselekvési tervét, és megerősítik elkötelezettségüket az OECD adóalap-erőzítővel és nyereségátcsoportosítással szembeni minimumnormáinak végrehajtása iránt. A Felek elő fogják mozdítani a jó adóügyi kormányzást, javítják a nemzetközi adóügyi együttműködést, és megkönnyítik az adóbevételek beszedését.

5.2. cikk: Adózási normák

1. A Felek az átmeneti időszak végén nem gyengíthetik vagy csökkenthetik a jogszabályaikban előírt védelmi szintet az OECD-ben az átmeneti időszak végén elfogadott normák és szabályok által előírt szint alá az alábbiakkal kapcsolatban:

- (a) a pénzügyi számlákra, a határokon átnyúló vonatkozású feltételes adómegállapításokra, az adóigazgatások közötti országonkénti jelentésekre és a határokon átnyúló esetleges adótervezési konstrukciókra vonatkozó információk kérésre történő, önkéntes vagy automatikus cseréje;
- (b) a kamatlevonás korlátozására, az ellenőrzött külföldi társaságokra és a hibrid struktúrából adódó diszkrpanciára vonatkozó szabályok.

2. A Felek az átmeneti időszak végén nem gyengítik vagy csökkentik a jogszabályaikban a hitelintézetek és – a kis méretű és össze nem kapcsolt befektetési vállalkozásoktól eltérő – befektetési vállalkozások nyilvános országonkénti jelentéstételével kapcsolatban biztosított védelmi szintet.

5.3. cikk: Vitarendezés

Erre a fejezetre nem vonatkozik a hatodik rész [Vitarendezés és horizontális rendelkezések] I. címe [Vitarendezés] szerinti vitarendezés.

Hatodik fejezet: Munkaügyi és szociális normák

6.1. cikk: Fogalommeghatározás

1. E fejezet alkalmazásában „munkaügyi és szociális védelmi szintek”: a valamely Fél jogában és normáiban⁶² az alábbi területeken biztosított védelmi szintek összessége:

- (a) a munka világára vonatkozó alapvető jogok;
- (b) a munkahelyi egészségvédelmi és biztonsági normák;
- (c) a méltányos munkafeltételek és foglalkoztatási normák;
- (d) a tájékoztatáshoz és konzultációhoz való jog vállalati szinten; vagy
- (e) a vállalkozások szerkezetátalakítása.

2. Az Unió részéről a „munkaügyi és szociális védelmi szintek” kifejezés azokat a munkaügyi és szociális védelmi szinteket jelenti, amelyek az összes tagállamra nézve és az összes tagállamban alkalmazandók, és közősek az összes tagállamára nézve.

6.2. cikk: A védelmi szintek gyengítésének tilalma

1. A Felek megerősítik, hogy mindegyik Félnek joga van az e fejezet hatálya alá tartozó területeken meghatározni szakpolitikáit és prioritásait, meghatározni az általa megfelelőnek ítélt munkaügyi és szociális védelmi szinteket, és az egyes Felek nemzetközi – többek között e fejezet szerinti – kötelezettségvállalásaival összhangban álló módon elfogadni vagy módosítani jogszabályait és szakpolitikáit.

2. A Felek nem gyengítik vagy csökkentik – többek között jogszabályaik és normáik hatékony végrehajtásának elmulasztása révén – munkaügyi és szociális védelmi szintjeiket a Felek közötti kereskedelmet vagy beruházásokat befolyásoló módon az átmeneti időszak lejártakor érvényes szintek alá.

3. A Felek elismerik, hogy mindegyik Fél fenntartja a jogot arra, hogy észszerű mérlegelési jogkört gyakoroljon, és jóhiszeműen döntsön a munkaügyi végrehajtási erőforrások elosztásáról más, nagyobb prioritást élvező munkajogi rendelkezések tekintetében, feltéve, hogy e mérlegelési jogkör gyakorlása és az említett döntések nem összeegyeztethetetlenek az e fejezet szerinti kötelezettségeivel.

4. A Felek továbbra is törekednek az e fejezetben említett munkaügyi és szociális védelmi szintjeik megerősítésére.

⁶² Az egyértelműség érdekében e fejezet és a 9.4. cikk [Az egyensúly helyreállítása] nem alkalmazandó a Felek szociális biztonsággal és nyugdíjakkal kapcsolatos jogszabályaira és normáira.

6.3. cikk: Jogérvényesítés

A 6.2. cikkben [A védelmi szintek csökkentésének tilalma] említett jogérvényesítés céljából mindegyik Fél hatékony belső jogérvényesítési rendszert, különösen pedig hatékony, a munkafeltételekre és a munkavállalók védelmére vonatkozó nemzetközi kötelezettségvállalásaival összhangban álló munkaügyi ellenőrzési rendszert hoz létre vagy tart fenn; gondoskodik olyan közigazgatási és bírósági eljárások meglétéről, amelyek lehetővé teszik a hatóságok és az arra jogosult magánszemélyek számára, hogy a munkajogi és a szociális normák megsértése esetén kellő időben keresetet indítsanak; továbbá gondoskodik a megfelelő és hatékony jogorvoslati lehetőségek, köztük az ideiglenes jogorvoslati intézkedések, valamint az arányos és visszatartó erejű szankciók meglétéről. A 6.2. cikknek [A védelmi szintek gyengítésének tilalma] a Felek általi hazai végrehajtása és érvényesítése során az alkalmazandó jogszabályokkal és gyakorlattal összhangban a szükséges körben tiszteletben kell tartani nemzeti szinten a szociális partnerek szerepét és autonómiáját.

6.4. cikk: Vitarendezés

1. A Felek mindent megtesznek annak érdekében, hogy párbeszéd, konzultáció, információcsere és együttműködés útján tisztázzák az e fejezet alkalmazásával kapcsolatos esetleges nézetkülönbségeket.

2. A hatodik rész [Vitarendezés és horizontális rendelkezések] I. címének [Vitarendezés] rendelkezéseitől eltérve a Felek között e fejezet alkalmazásával kapcsolatban kialakuló jogviták esetén a Felek kizárólag az e cím 9.1. cikke [Konzultációk], 9.2. cikke [Szakértői testület] és 9.3. cikke [Szakértői testület a védelmi szintek gyengítésének tilalma területén] alapján létrehozott eljárásokat vehetik igénybe.

Hetedik fejezet: KÖRNYEZETVÉDELEM ÉS ÉGHAJLATVÁLTOZÁS

7.1. cikk: Fogalommeghatározások

1. E fejezet alkalmazásában „környezetvédelmi szintek”: a valamely Fél jogában a környezet védelme (beleértve az emberi életet vagy egészséget fenyegető, a környezeti hatásokból eredő veszélyek megelőzését is) érdekében az alábbi területeken biztosított védelmi szintek összessége:

- (a) ipari kibocsátások;
- (b) légköri kibocsátás és levegőminőség;
- (c) természetmegőrzés és a biológiai sokféleség megőrzése;
- (d) hulladékgazdálkodás;
- (e) a vízi környezet védelme és megőrzése;
- (f) a tengeri környezet védelme és megőrzése;
- (g) a vegyi anyagok előállításából, felhasználásából, felszabadításából vagy ártalmatlanításából eredő, az emberi egészséget vagy a környezetet fenyegető kockázatok megelőzése, csökkentése és megszüntetése; vagy
- (h) a mezőgazdaság termelés és az élelmiszer-termelés környezeti hatásainak kezelése különösen antibiotikumok és szennyezésmentesítés útján.

2. Az Unió részéről a „környezetvédelmi szintek” kifejezés azokat a környezetvédelmi szinteket jelenti, amelyek az Unió összes tagállamára nézve és az Unió összes tagállamában alkalmazandók, és közősek az összes tagállamra nézve.

3. E fejezet alkalmazásában „éghajlatvédelmi szint”: az üvegházhatású gázok kibocsátásával és elnyelésével, valamint az ózonkárosító anyagokkivonásával összefüggő védelem szintje. Az üvegházhatású gázok területén ez a következőket jelenti:

- (a) az Unió esetében: a teljes gazdaságra kiterjedően 40 %-os célérték 2030-ra, részben az uniós szén-dioxid-árazási rendszer segítségével;
- (b) az Egyesült Királyság esetében: az Egyesült Királyság teljes gazdaságra kiterjedő része e 2030-as célérték teljesítéséből, részben az Egyesült Királyság szén-dioxid-árazási rendszere segítségével.

7.2. cikk: A védelmi szintek gyengítésének tilalma

1. A Felek megerősítik, hogy mindegyik Félnek joga van az e fejezet hatálya alá tartozó területeken meghatározni szakpolitikáit és prioritásait, meghatározni az általa megfelelőnek környezet- és éghajlatvédelmi szinteket, és az egyes Felek nemzetközi – többek között e fejezet szerinti – kötelezettségvállalásaival összhangban álló módon elfogadni vagy módosítani jogszabályait és szakpolitikáit.

2. A Felek nem gyengítik vagy csökkentik – többek között környezetvédelmi joguk és éghajlatvédelmi szintjük hatékony végrehajtásának elmulasztása révén – környezet- és éghajlatvédelmi szintjeiket a Felek közötti kereskedelmet vagy beruházásokat befolyásoló módon az átmeneti időszak lejártakor hatályban lévő szintek alá.

3. A Felek elismerik, hogy mindegyik Fél fenntartja a jogot arra, hogy észszerű mérlegelési jogkört gyakoroljon, és jóhiszeműen döntsön a környezetvédelmi végrehajtási erőforrások elosztásáról más, magasabb prioritásúként meghatározott környezetvédelmi jogszabályok és éghajlat-politikák tekintetében, feltéve, hogy e mérlegelési jogkör gyakorlása és az említett döntések nem összeegyeztethetetlenek az e fejezet szerinti kötelezettségeivel.

4. E fejezet alkalmazásában annyiban, amennyiben a 7.1. cikkben [Fogalommeghatározások] felsorolt területeken a Fél környezetvédelmi joga meghatároz célértékeket, ezeket a célértékeket a Félnek az átmeneti időszak lejártakor érvényes környezetvédelmi szintjei már tartalmazzák. Ezek a célok azokat is magukban foglalják, amelyek elérését az átmeneti időszak lejártá utánra tervezik. Ez a bekezdés az ózonkárosító anyagokra is alkalmazandó.

5. A Felek továbbra is törekednek az e fejezetben említett környezetvédelmi szintjük vagy éghajlatvédelmi szintjük megerősítésére.

7.3. cikk: Szén-dioxid-árazás

1. 2021. január 1-jén mindegyik Félnek rendelkeznie kell szén-dioxid-árazási rendszerrel.

2. A rendszereknek ki kell terjedniük a villamosenergia-termelésből, a hőtermelésből, az iparból és a légi közlekedésből származó üvegházhatásúgáz-kibocsátásokra.

3. Az egyes Felek szén-dioxid-árazási rendszerének eredményesnek kell lennie abból a szempontból, hogy biztosítsa a 7.2. cikkben [A védelmi szintek gyengítésének tilalma] meghatározott védelmi szintet.

4. A (2) bekezdéstől eltérve ha a légi közlekedést a rendszer jelenleg még nem tartalmazza, azt két éven belül be kell építeni a rendszerbe. Az Unió szén-dioxid-árazási rendszerének hatálya kiterjed az Európai Gazdasági Térségből az Egyesült Királyságba induló légi járatokra is.

5. A Felek mindaddig megtartják szén-dioxid-árazási rendszerüket, ameddig az az éghajlatváltozás elleni küzdelem hatékony eszköze; a Felek mindazonáltal mindenkor fenntartják a 7.2. cikkben [A védelmi szintek gyengítésének tilalma] meghatározott védelmi szintet.

6. A Felek együttműködnek a szén-dioxid-árazás terén. Komolyan fontolóra veszik szén-dioxid-árazási rendszereik oly módon történő összekapcsolását, hogy megmaradjon e rendszerek integritása, és lehetőség legyen eredményességük növelésére.

7.4. cikk: A környezetvédelem és az éghajlatvédelem elvei

1. Figyelemmel arra, hogy a határokon áterjedő környezetszennyezés tekintetében az Unió és az Egyesült Királyság ugyanazon a bioszférán osztozik, a Felek vállalják, hogy tiszteletben tartják azokat a nemzetközileg elismert környezetvédelmi elveket, amelyekre – például a környezetről és a fejlődésről szóló, 1992. június 14-én Rióban elfogadott riói nyilatkozat (a továbbiakban: a környezetről és a fejlődésről szóló 1992. évi riói nyilatkozat), valamint többoldalú környezetvédelmi megállapodások, köztük az ENSZ 1992. május 9-én New Yorkban létrejött Éghajlatváltozási Keretegyezménye (a továbbiakban: UNFCCC) és a biológiai sokféleségről szóló, 1992. június 5-én Rio de Janeiróban létrejött egyezmény (a továbbiakban: a biológiai sokféleségről szóló egyezmény) keretében – kötelezettséget vállaltak, különösen:

- (a) azt az elvet, hogy a környezetvédelmet integrálni kell a szakpolitikák kidolgozásába, többek között hatásvizsgálatok segítségével is;
- (b) a környezeti károk elhárítására irányuló megelőző intézkedések elvét;
- (c) az 1.2. cikk [Szabályozáshoz való jog, elővigyázatossági megközelítés, valamint tudományos és műszaki információk] (2) bekezdése szerinti elővigyázatossági megközelítést;
- (d) azt az elvet, amely szerint a környezeti károkat elsődlegesen a forrásánál kell elhárítani; valamint
- (e) a „szennyező fizet” elvét.

2. A Felek újjól megerősítik elkötelezettségüket a javasolt tevékenységek valószínűsíthető környezeti hatásainak értékelésére szolgáló eljárások mellett, amelyek – abban az esetben, ha az adott projekthez, tervhez vagy programhoz jelentős várható környezeti hatások társulnak, ideértve az egészségi hatásokat is – az adott esetnek megfelelően környezeti hatásvizsgálatot vagy stratégiai környezeti vizsgálatot is magukban foglalnak.

3. Ezeknek az eljárásoknak – az adott esetnek és a Fél jogszabályainak megfelelően – a környezetvédelmi jelentés tárgyának meghatározásából és a környezetvédelmi jelentés elkészítéséből, a nyilvánosság részvételének biztosításából és konzultációkból, valamint a környezetvédelmi jelentésnek és a nyilvánosság részvételéből és a konzultációkból származó

eredményeknek az érintett projektben, illetőleg az elfogadott tervben vagy programban való figyelembevételéből kell állniuk.

7.5. cikk: Jogérvényesítés

1. A 7.2. cikkben [A védelmi szintek gyengítésének tilalma] említett jogérvényesítés céljából saját joguknak megfelelően a Felek gondoskodnak arról, hogy:

- (a) a környezetvédelem és az éghajlatváltozás tekintetében releváns jog érvényesítésében hatáskörrel rendelkező belföldi hatóságok kellő figyelmet fordítsanak e jog megsértésének azon vélt eseteire, amelyek a tudomásukra jutnak; ezeknek a hatóságoknak megfelelő és eredményes korrekciós eszköztárral kell rendelkezniük, ideértve az ideiglenes intézkedések meghozatalának lehetőségét is, továbbá jogosultaknak kell lenniük arányos és visszatartó erejű szankciók kiszabására; valamint
- (b) olyan nemzeti szintű közigazgatási és bírósági eljárások álljanak rendelkezésre, amelyek keretében a kellő érdekeltséggel rendelkező természetes és jogi személyek e jog megsértése esetén keresetet indíthatnak és korrekciós intézkedéseket, köztük ideiglenes intézkedéseket kérhetnek, továbbá hogy ezen eljárások költsége ne képezzen visszatartó erőt, lefolytatásuk pedig tisztességes, méltányos és átlátható módon történjen.

7.6. cikk: Együttműködés az ellenőrzés és a jogérvényesítés területén

A Felek biztosítják, hogy az Európai Bizottság és az Egyesült Királyság felügyeleti szervezetei a 7.2. cikkben [A védelmi szintek gyengítésének tilalma] említettek szerinti, környezet- és éghajlatvédelemmel kapcsolatos jogszabályok hatékony ellenőrzése és érvényesítése céljából rendszeresen találkoznak és együttműködnek egymással.

7.7. cikk: Vitarendezés

1. A Felek mindent megtesznek annak érdekében, hogy párbeszéd, konzultáció, információcsere és együttműködés útján tisztázzák az e fejezet alkalmazásával kapcsolatos esetleges nézetkülönbségeiket.

2. A hatodik rész I. címének [Vitarendezés és horizontális rendelkezések] rendelkezéseitől eltérve a Felek között e fejezet alkalmazásával kapcsolatban kialakuló jogviták esetén a Felek kizárólag az e cím 9.1. cikke [Konzultációk], 9.2. cikke [Szakértői testület] és 9.3. cikke [Szakértői testület a védelmi szintek gyengítésének tilalma területén] alapján létrehozott eljárásokat vehetik igénybe.

Nyolcadik fejezet: A kereskedelmet és a fenntartható fejlődést szolgáló egyéb eszközök

8.1. cikk: Háttér és célkitűzések

1. A Felek emlékeztetnek az Agenda 21-re és a környezetről és a fejlődésről szóló 1992. évi riói nyilatkozatra, a fenntartható fejlődésről szóló 2002. évi johannesburgi csúcstalálkozó végrehajtási tervére, a Nemzetközi Munkaügyi Szervezetnek (ILO) a tisztességes globalizációhoz szükséges társadalmi igazságosságról szóló, a Nemzetközi Munkaügyi konferencia 97. ülészakán, 2008. június 10-én Genfben elfogadott nyilatkozatára (a továbbiakban: a tisztességes globalizációhoz szükséges társadalmi igazságosságról szóló 2008. évi ILO-nyilatkozat), a fenntartható fejlődéssel foglalkozó 2012. évi ENSZ-konferencia „A jövő, amit akarunk” című, az ENSZ Közgyűlésének 2012. július 27-én elfogadott 66/288 határozata által jóváhagyott zárójelentésére, valamint az ENSZ 2030-ig tartó

időszakra vonatkozó fenntartható fejlődési menetrendjére, amelyet az ENSZ-közgyűlés 2015. szeptember 25-i 70/1 sz. határozatával fogadott el, valamint annak fenntartható fejlődési céljaira.

2. Az (1) bekezdés fényében e fejezet célja, hogy fokozza a fenntartható fejlődés – különösen annak munkaügyi és környezetvédelmi dimenziójának – integrálását a Felek kereskedelmi és beruházási kapcsolatába, és e tekintetben kiegészítse a Feleknek a 6. fejezet [Munkaügyi és szociális normák] és a 7. fejezet [Környezetvédelem és éghajlatváltozás] szerinti kötelezettségvállalásait.

8.2. cikk: Átláthatóság

1. E fejezet összefüggésében a Felek hangsúlyozzák az átláthatóság – mint a nyilvánosság részvételének előmozdításához szükséges elem – biztosításának, valamint az információk nyilvánosságra hozatalának fontosságát. Törvényeikkel és egyéb jogszabályaikkal, valamint e fejezet, a IX. fejezet [Átláthatóság] és a X. fejezet [Helyes szabályozási gyakorlatok] rendelkezéseivel összhangban mindegyik Fél:

- (a) biztosítja, hogy az e fejezet célkitűzéseit szolgáló, általánosan alkalmazandó intézkedéseket átlátható módon kezelik, többek között az intézkedések közzétételével, valamint azáltal, hogy a nyilvánosság számára észszerű lehetőséget és elegendő időt biztosítanak észrevételei megtételére;
- (b) biztosítja, hogy a nyilvánosság hozzáférjen a hatóságok birtokában lévő vagy számukra tárolt releváns környezeti információkhoz, valamint biztosítja ezen információknak a nyilvánosság számára elektronikus úton történő aktív terjesztését;
- (c) ösztönzi a nem állami szereplőkkel folytatott és a nem állami szereplők közötti nyilvános vitát azon szakpolitikák kidolgozásáról és meghatározásáról, amelyek alapján a hatóságok elfogadhatnak e fejezetre vonatkozó jogszabályokat; a környezetvédelemmel kapcsolatban ennek ki kell terjednie a nyilvánosság projektekben, tervekben és programokban való részvételére is; valamint
- (d) előmozdítja az e fejezetre vonatkozó törvényeinek és normáinak, továbbá a végrehajtási és megfelelési eljárásoknak nyilvánosság által történő tudatosítását azáltal, hogy lépéseket tesz a nyilvánosság ismereteinek és megértésének elősegítésére; a munkajogi jogszabályok és normák tekintetében ez magában foglalja a munkavállalókat, a munkáltatókat és képviselőiket is.

8.3. cikk: Multilaterális munkaügyi előírások és megállapodások

1. A Felek megerősítik elkötelezettségüket a nemzetközi kereskedelem fejlesztésének olyan módon történő előmozdítása mellett, amely elősegíti a tisztességes munka mindenki számára történő biztosítását, a tisztességes globalizációhoz szükséges társadalmi igazságosságról szóló 2008. évi ILO-nyilatkozatban foglaltak szerint.

2. Összhangban az ILO alapokmányával, valamint a Nemzetközi Munkaügyi Konferencia 86. ülészakán, 1998. június 18-án Genfben elfogadott, a munka világra vonatkozó alapvető elvekről és jogokról szóló ILO-nyilatkozattal és annak nyomon követésével, a Felek kötelezettséget vállalnak arra, hogy tiszteletben tartják, előmozdítják és hatékonyan végrehajtják az alapvető ILO-egyezményekben meghatározott, nemzetközileg elismert alapvető munkaügyi normákat, amelyek a következők:

- (a) az egyesülés szabadsága és a kollektív tárgyaláshoz való jog tényleges elismerése;

(b) a kényszermunka minden formájának felszámolása;

(c) a gyermekmunka tényleges megszüntetése; valamint

(d) a foglalkoztatás és a foglalkozás tekintetében való megkülönböztetés felszámolása.

3. A Felek folyamatos és kitartó erőfeszítéseket tesznek az alapvető ILO-egyezmények megerősítése érdekében, amennyiben az eddig nem történt meg.

4. A Felek rendszeresen és adott esetben információt cserélnek arról, hogy a tagállamok és az Egyesült Királyság milyen helyzetben vannak, és milyen előrelépést tettek az ILO által naprakésznek minősített ILO-egyezmények vagy jegyzőkönyvek, valamint már releváns nemzetközi eszközök ratifikálása tekintetében.

5. Mindegyik Fél vállalja, hogy végrehajtja az összes olyan ILO-egyezményt, amelyet az Egyesült Királyság és az Unió tagállamai ratifikáltak, valamint az Európai Szociális Charta azon különböző rendelkezéseit, amelyeket az Európa Tanács tagjaiként az Európai Unió tagállamai, illetve az Egyesült Királyság elfogadtak⁶³.

6. A Felek jogszabályaikkal és gyakorlataikkal továbbra is előmozdítják az ILO tisztességes munkára vonatkozó programját, ahogyan azt a tisztességes globalizációhoz szükséges társadalmi igazságosságról szóló 2008. évi ILO-nyilatkozat meghatározza (a továbbiakban: az ILO tisztességes munkára vonatkozó programja), valamint összhangban a vonatkozó ILO-egyezményekkel és más nemzetközi kötelezettségvállalásokkal, különösen az alábbiak tekintetében:

(a) tisztességes munkakörülmények mindenki számára, többek között a munkabér és a díjazás, a munkaidő, a szülési szabadság és egyéb munkafeltételek tekintetében;

(b) munkahelyi egészség és biztonság, a munkahelyi balesetek és a foglalkozási megbetegedések megelőzését, illetve az azokért járó kártérítést is ideértve; valamint

(c) megkülönböztetésmentesség a munkafeltételek tekintetében, a migráns munkavállalókat is ideértve.

7. A Felek védik és előmozdítják a munkavállalók és munkáltatók, valamint szervezeteik és az érintett kormányzati szervek között a munkaügyi kérdésekről folytatott szociális párbeszédet.

8. A Felek együttműködnek a munkaügyi politikák és intézkedések kereskedelmi vonatkozásaiban, adott esetben a multilaterális fórumokon, például az ILO-ban is. Ez az együttműködés többek között a következőkre terjedhet ki:

(a) az alapvető, prioritást élvező és egyéb naprakész ILO-egyezmények végrehajtásának kereskedelmi vonatkozásai;

⁶³ A Felek fenntartják a jogot arra, hogy az ILO-egyezmények és az Európai Szociális Charta vonatkozó rendelkezéseinek hatékony végrehajtása során nemzetközi kötelezettségvállalásaikkal – ideértve az e címben foglaltakat is – összhangban meghatározzák prioritásaikat, szakpolitikáikat és a források elosztását. Az 1949-ben létrehozott Európa Tanács 1961-ben fogadta el az Európai Szociális Chartát, amelyet 1996-ban felülvizsgáltak. Minden uniós tagállam ratifikálta az Európai Szociális Charta eredeti vagy felülvizsgált változatát. Az Egyesült Királyság esetében az (1) és az (5) bekezdésben az Európai Szociális Chartára történő hivatkozás az eredeti, 1961-es változatra utal.

- (b) az ILO tisztos munkára vonatkozó programjának kereskedelmi vonatkozásai, ideértve a kereskedelem és a teljes és produktív foglalkoztatás közötti összefüggéseket, a munkaerőpiaci kiigazításokat, az alapvető munkaügyi normákat, a globális ellátási láncokon belüli tisztos munkát, a szociális védelmet és a társadalmi befogadást, a szociális párbeszédet, valamint a nemek közötti egyenlőséget;
- (c) a munkajogi jogszabályok és normák hatása a kereskedelemre és a beruházásra; vagy a kereskedelmi és beruházási jogszabályok hatása a munkaügyre;
- (d) a munkaügyi rendelkezésekkel kapcsolatos párbeszéd és információcsere a Felek megfelelő kereskedelmi megállapodásaival összefüggésben, illetve e rendelkezések végrehajtása; valamint
- (e) bármely más megfelelőnek ítélt együttműködési forma.

9. A Felek figyelembe veszik a munkavállalók, munkáltatók és civil társadalmi szervezetek képviselőinek álláspontjait az együttműködés területeinek meghatározása és az együttműködési tevékenységek során.

8.4. cikk: Multilaterális környezetvédelmi megállapodások

1. A Felek elismerik az ENSZ Környezetvédelmi Programja (UNEP) Környezetvédelmi Közgyűlésének (UNEA), valamint a multilaterális környezetvédelmi irányítás és megállapodások jelentőségét mint a nemzetközi közösségnek a globális, regionális vagy helyi környezeti kihívásokra adott válaszát, és hangsúlyozzák a kereskedelem és a környezetvédelem közötti kölcsönös támogatás megerősítésének szükségességét.

2. Az (1) bekezdés fényében mindegyik Fél vállalja, hogy jogszabályaiban és gyakorlatában hatékonyan végrehajtja az általa megerősített multilaterális környezetvédelmi megállapodásokat, jegyzőkönyveket és módosításokat.

3. A Felek rendszeresen és adott esetben információt cserélnek a következőkről:

- (a) a multilaterális környezetvédelmi megállapodások ratifikálásával és végrehajtásával kapcsolatos helyzetük, e megállapodások jegyzőkönyveit és módosításait is ideértve;
- (b) az új multilaterális környezetvédelmi megállapodásokkal kapcsolatos, folyamatban lévő tárgyalások; valamint
- (c) a Felek álláspontja a további multilaterális környezetvédelmi megállapodásokhoz való csatlakozásukról.

4. A Felek megerősítik, hogy mindegyik Félnek jogában áll intézkedéseket elfogadni vagy fenntartani azon multilaterális környezetvédelmi megállapodások céljainak előmozdítása érdekében, amelyeknek részes fele. A Felek emlékeztetnek arra, hogy az ilyen multilaterális környezetvédelmi megállapodások végrehajtása érdekében elfogadott vagy végrehajtott intézkedések a XII. cím [Kivételek] EXC.1. cikke [Általános kivételek] alapján igazolhatók.

5. A Felek együttműködnek a környezetvédelmi politikák és intézkedések kereskedelmi vonatkozásaiban, többek között az olyan multilaterális fórumokon, mint az ENSZ fenntartható fejlődéssel foglalkozó magas szintű politikai fóruma, az ENSZ Környezetvédelmi Ügynöksége, az

UNEA, a többoldalú környezetvédelmi megállapodások, a Nemzetközi Polgári Repülési Szervezet (ICAO), illetve a WTO. Ez az együttműködés többek között a következőkre terjedhet ki:

- (a) a fenntartható termelésre és fogyasztásra irányuló kezdeményezések, ideértve azokat is, amelyek célja a körforgásos gazdaság és a zöld növekedés előmozdítása és a szennyezéscsökkentés;
- (b) a környezeti termékek és szolgáltatások – többek között a kapcsolódó vámjellegű és nem vámjellegű akadályok kiküszöbölése útján történő – ösztönzésére irányuló kezdeményezések;
- (c) a környezetvédelmi jogszabályok és normák hatása a kereskedelemre és a beruházásra; vagy a kereskedelmi és beruházási jogszabályok hatása a környezetre;
- (d) a nemzetközi polgári repülésről szóló, 1944. december 7-én Chicagóban létrejött egyezmény 16. mellékletének és más, a légi közlekedés környezeti hatásának csökkentését célzó intézkedéseknek a végrehajtása, többek között a légiforgalmi szolgáltatás területén; valamint
- (e) a multilaterális környezetvédelmi megállapodások – ezen belül azok jegyzőkönyveinek, módosításainak és végrehajtásának – egyéb kereskedelmi vonatkozásai.

6. Az (5) bekezdés szerinti együttműködés kiterjedhet a technikai eszmecserékre, az információk és bevált gyakorlatok cseréjére, a kutatási projektekre, a tanulmányokra, a jelentésekre, a konferenciákra és a munkaértekezletekre.

7. A Felek mérlegelik a lakosság és az érdekelt felek álláspontját vagy véleményét együttműködési tevékenységeik kialakítása és végrehajtása céljából, és ezeket az érdekeltet adott esetben jobban bevonhatják e tevékenységekbe.

8.5. cikk: Kereskedelem és éghajlatváltozás

1. A Felek elismerik az éghajlatváltozással és annak hatásaival szembeni sürgős fellépés jelentőségét, valamint a kereskedelem és a beruházások szerepét e cél megvalósítása során, összhangban az UNFCCC-vel, az Egyesült Nemzetek Éghajlatváltozási Keretegyezménye Feleinek Konferenciája 21. ülésén, 2015. december 12-én Párizsban elfogadott Párizsi Megállapodás (a továbbiakban: a Párizsi Megállapodás) céljával és célkitűzéseivel, valamint az éghajlatváltozás területére vonatkozó egyéb multilaterális környezetvédelmi megállapodásokkal és multilaterális eszközökkel.

2. Tekintettel az (1) bekezdésre, a Felek:

- (a) vállalják, hogy eredményesen végrehajtják az UNFCCC-t és az annak alapján elfogadott Párizsi Megállapodást, amelynek egyik fő célja az éghajlatváltozásra adott globális válasz erősítése, a globális átlaghőmérséklet emelkedésének az iparosodás előtti szinthez képest jóval 2 °C alatt tartása, valamint az arra irányuló erőfeszítések folytatása, hogy a hőmérséklet-emelkedés az iparosodás előtti szinthez képest 1,5 °C-ra korlátozódjék;
- (b) előmozdítják a kereskedelmi és éghajlatváltozási szakpolitikák és intézkedések kölcsönösen támogató jellegét, hozzájárulva az alacsony üvegházhatásúgáz-kibocsátású, erőforrás-hatékony gazdaságra és az éghajlatváltozás hatásaival szemben reziliens fejlődésre való átálláshoz;

- (c) elősegítik az éghajlatváltozás mérséklése és az éghajlatváltozáshoz való alkalmazkodás szempontjából különösen releváns árukra és szolgáltatásokra – például a megújuló energiára, az energiahatékony árukra és szolgáltatásokra – irányuló kereskedelem és beruházások útjában álló akadályok felszámolását, például a vámjellegű és nem vámjellegű akadályok kezelésével vagy a rendelkezésre álló legjobb megoldások alkalmazását eredményező politikai keretek elfogadásával.

3. A Felek közös erőfeszítéseket tesznek, hogy megerősítsék együttműködésüket az éghajlatváltozási politikák és intézkedések kereskedelmi vonatkozású kérdései tekintetében kétoldalúan, regionálisan és a megfelelő nemzetközi fórumokon, többek között az UNFCCC, a WTO, az ózonréteget lebontó anyagokról szóló, 1987. augusztus 26-án Montrealban létrejött montreali jegyzőkönyv (a továbbiakban: Montreali Jegyzőkönyv), a Nemzetközi Tengerészeti Szervezet (IMO) és a Nemzetközi Polgári Repülési Szervezet (ICAO) keretében. Ez az együttműködés többek között a következőkre terjedhet ki:

- (a) szakpolitikai párbeszéd és együttműködés a Párizsi Megállapodás végrehajtása tekintetében, például az éghajlatváltozás hatásaival szembeni reziliencia, a megújuló energia, a karbonszegény technológiák, az energiahatékonyág, a fenntartható közlekedés, fenntartható és az éghajlatváltozás hatásaival szemben reziliens infrastruktúra fejlesztése, a kibocsátásellenőrzés és a nemzetközi szén-dioxid-piac előmozdításának módjáról;
- (b) annak támogatása, hogy az IMO a nemzetközi kereskedelemben részt vevő hajók által végrehajtandó ambiciózus és hatékony üvegházhatásúgázkibocsátás-csökkentési intézkedéseket fejlesszen ki és fogadjon el;
- (c) annak támogatása, hogy az ICAO ambiciózus és hatékony üvegházhatásúgázkibocsátás-csökkentési intézkedéseket fejlesszen ki és fogadjon el;
- (d) az ózonkárosító anyagok fokozatos kivonására és a fluorozott szénhidrogének fokozatos csökkentésére irányuló ambiciózus fellépés támogatása a Montreali Jegyzőkönyvvel összhangban, a következők révén: az ilyen anyagok termelését, fogyasztását és kereskedelmét visszafogó intézkedések; az ilyen anyagok környezetbarát alternatíváinak bevezetése; a biztonsági és egyéb releváns előírások frissítése, valamint a Montreali Jegyzőkönyv által szabályozott anyagok illegális kereskedelmével szembeni küzdelem.

8.6. cikk: Kereskedelem és biológiai sokféleség

1. A Felek elismerik a biológiai sokféleség megőrzésének és fenntartható hasznosításának fontosságát, valamint a kereskedelem szerepét e célkitűzések elérésében, többek között a fenntartható kereskedelem előmozdítása vagy a veszélyeztetett fajok kereskedelmének ellenőrzése vagy korlátozása révén, összhangban azokkal a vonatkozó többoldalú környezetvédelmi megállapodásokkal, amelyeknek részes felei, valamint az ezek alapján elfogadott határozatokkal, nevezetesen a Biológiai Sokféleség Egyezményvel és annak jegyzőkönyveivel, valamint a veszélyeztetett vadon élő állat- és növényfajok nemzetközi kereskedelméről szóló, 1973. március 3-án Washington D.C.-ben létrejött egyezményvel (a továbbiakban: CITES).

2. Tekintettel az (1) bekezdésre, a Felek:

- (a) a vadon élő állatok és növények jogellenes kereskedelme elleni küzdelem keretében hatáson intézkedéseket hajtanak végre, adott esetben harmadik országok tekintetében is;

- (b) előmozdítják a CITES mint a biológiai sokféleség megőrzése és az azzal való fenntartható gazdálkodás eszközeinek igénybevételét egyebek mellett azon állat- és növényfajoknak a CITES függelékeibe való felvételével, amelyek védettségi helyzete a nemzetközi kereskedelem miatt veszélyeztetettnek minősül;
- (c) ösztönzik a biológiai erőforrások fenntartható hasznosításából származó és a biológiai sokféleség megőrzéséhez hozzájáruló termékek kereskedelmét;
- (d) továbbra is intézkedéseket hoznak a biológiai sokféleség megőrzése érdekében, amennyiben az a kereskedelemhez és a beruházásokhoz kapcsolódó nyomásnak van kitéve, különösen az idegenhonos inváziós fajok terjedésének megelőzését célzó intézkedések révén.

3. A Felek együttműködnek az e cikk szempontjából releváns kereskedelmi vonatkozású kérdésekben, ideértve a multilaterális fórumokon, például a CITES és a Biológiai Sokféleség Egyezmény keretében történő együttműködést is. Ez az együttműködés többek között a következőkre terjedhet ki: a vadon élő állatokkal és növényekkel és a természeti erőforrásokon alapuló termékekkel folytatott kereskedelemre, az ökoszisztémák és a kapcsolódó szolgáltatások érték meghatározására és elemzésére, valamint a genetikai erőforrásokhoz való hozzáférésre és azoknak a Biológiai Sokféleség Egyezményhez kapcsolódó, a genetikai erőforrásokhoz való hozzáférésről, valamint a hasznosításukból származó hasznok igazságos és méltányos megosztásáról szóló, 2010. október 29-én Nagojában elfogadott Nagojai Jegyzőkönyvvel összhangban történő hasznosításából származó előnyök tisztességes és méltányos megosztására.

8.7. cikk: Kereskedelem és erdők

1. A felek elismerik az erdők fenntartása és a fenntartható erdőgazdálkodás fontosságát a jelenlegi és a jövőbeli nemzedékek számára rendelkezésre álló környezeti funkciók és gazdasági és társadalmi lehetőségek biztosításában, valamint a kereskedelem e cél elérésében játszott szerepét.

2. Az (1) bekezdés fényében és nemzetközi kötelezettségeikkel összeegyeztethető módon a Felek:

- (a) továbbra is intézkedéseket hoznak az illegális fakitermelés és az ahhoz kapcsolódó kereskedelem elleni küzdelem érdekében, a harmadik országok tekintetében is, valamint előmozdítják a jogszerűen kitermelt fából készült termékek kereskedelmét;
- (b) ösztönzik az erdők megőrzését és a fenntartható erdőgazdálkodást, valamint a kitermelés országának jogszabályai szerint kitermelt és fenntartható erdőgazdálkodásból származó fa és fatermékek kereskedelmét és felhasználását; valamint
- (c) információkat cserélnek egymással a fenntartható erdőgazdálkodásra, az erdészeti irányításra és az erdőtakaró megőrzésére irányuló kereskedelmi vonatkozású kezdeményezésekről, és együttműködnek egymással a kölcsönös érdekű szakpolitikáik hatásainak és egymást kölcsönösen erősítő jellegének maximalizálása érdekében.

3. A Felek együttműködnek egymással annak érdekében, hogy megerősítsék együttműködésüket a fenntartható erdőgazdálkodás, az erdőtakaró megőrzése és az illegális fakitermelés kereskedelmi vonatkozású kérdései tekintetében kétoldalúan, ideértve a megfelelő multilaterális fórumokon történő együttműködést is

8.8. cikk: Kereskedelem és a tengeri biológiai erőforrásokkal való fenntartható gazdálkodás és akvakultúra

1. A Felek elismerik a tengeri biológiai erőforrások és ökoszisztémák megőrzése és az azokkal való fenntartható gazdálkodás, a felelős és fenntartható akvakultúra előmozdítása, valamint a fenti célok elérése érdekében a kereskedelem által betöltött szerep jelentőségét.
2. Tekintettel az (1) bekezdésre, a Felek:
 - (a) kötelezettséget vállalnak arra, hogy az indokolt körben következetes fellépéssel eleget tesznek az ENSZ és az Élelmezési és Mezőgazdasági Szervezet (FAO) érintett egyezményeinek, az ENSZ tengerjogi egyezményének, az Egyesült Nemzetek Szervezetének 1982. december 10-i tengerjogi egyezményében foglalt, a kizárólagos gazdasági övezeteken túlnyúló halállományok és a hosszú távon vándorló halállományok védelméről és kezeléséről szóló rendelkezések végrehajtásáról szóló, 1995. augusztus 4-én New Yorkban létrejött megállapodásnak, a nemzetközi védelmi és gazdálkodási intézkedések nyílt tengeri halászhajók általi betartásának előmozdításáról szóló, 1993. november 24-én Rómában létrejött FAO-megállapodásnak, a FAO felelősségteljes halászatra vonatkozó magatartási kódexének és a jogellenes, be nem jelentett és szabályozatlan halászat megelőzésére, megakadályozására és felszámolására irányuló, a FAI konferencia 36. ülésén 2009. november 22-én Rómában elfogadott FAO-megállapodásnak, továbbá részt vesznek a halászhajók, a hűtőhajók és az ellátóhajók globális nyilvántartására irányuló FAO-kezdeményezésben;
 - (b) előmozdítják a fenntartható halászatot és a jó halászati kormányzást, ennek érdekében aktívan részt vesznek azon érintett nemzetközi szervezetek és testületek munkájában, amelynek tagjai, megfigyelői vagy együttműködő nem szerződő felei, így különösen a regionális halászati gazdálkodási szervezetek keretei között az indokolt körben hatékonyan nyomon követik, ellenőrzik és érvényesítik azok állásfoglalásait, ajánlásait és intézkedéseit; továbbá alkalmazzák azok fogási dokumentációs vagy tanúsítási rendszerét, valamint a kikötő szerinti államok számára meghatározott intézkedéseit;
 - (c) eredményes eszközöket fogadnak el és tartanak fenn a jogellenes, be nem jelentett és szabályozatlan halászat elleni küzdelem területén, ideértve a jogellenes, be nem jelentett és szabályozatlan halászatból származó termékeknek a kereskedelmi forgalomból való kizárását is, és ennek érdekében együttműködnek egymással;
 - (d) ösztönzik a fenntartható és felelős akvakultúra kialakítását, egyebek mellett adott esetben a FAO felelősségteljes halászatra vonatkozó magatartási kódexében foglalt célkitűzések és elvek végrehajtása tekintetében is.
3. A Felek – egyebek mellett a WTO, a regionális halászati gazdálkodási szervezetek és más megfelelő többoldalú fórumok keretében – együttműködnek egymással a halászattal és az akvakultúrával összefüggő megőrzési és kereskedelmi tárgyú szakpolitikák és intézkedések területén, és ezáltal törekednek arra, hogy előmozdítsák a halászat és akvakultúra területén követett fenntartható eljárásokat, valamint a fenntartható módon gondozott halászati és akvakultúra-erőforrásokból származó halászati termékekkel folytatott kereskedelmet.
4. Ez a cikk nem érinti a második rész V. fejezetének [Halászat] rendelkezéseit.

8.9. cikk: A fenntartható fejlődést elősegítő kereskedelem és beruházások

1. A Felek megerősítik az iránti elkötelezettségüket, hogy növeljék a kereskedelem és a beruházások hozzájárulását a fenntartható fejlődés célkitűzésének eléréséhez annak gazdasági, társadalmi és környezeti dimenzióiban.
2. Az (1) bekezdésnek megfelelően a Felek továbbra is előmozdítják a következőket:
 - (a) az ILO tisztességes munkára vonatkozó programjának négy célkitűzését támogató kereskedelmi és beruházási politikák, összhangban a tisztességes globalizációhoz szükséges társadalmi igazságosságról szóló 2008. évi ILO-nyilatkozattal, beleértve a létminimumot, a munkahelyi egészségvédelmet és biztonságot, valamint a munkakörülményekkel kapcsolatos egyéb vonatkozásokat;
 - (b) a környezeti termékekre és szolgáltatásokra – például a megújuló energiára, az energiahatékony árukra és szolgáltatásokra – irányuló kereskedelem és beruházások, például kapcsolódó nem vámjellegű akadályok kezelésével vagy a rendelkezésre álló legjobb technológiák alkalmazását eredményező politikai keretek elfogadásával;
 - (c) az olyan áruk kereskedelmének előmozdítása, amelyek hozzájárulnak a szociális körülmények és a környezetvédelmi szempontból megfelelő gyakorlatok javításához, ideértve az önkéntes alapon működő, fenntarthatóságot garantáló rendszerek – például tisztességes és etikus kereskedelmi rendszerek és ökocímkek – alá tartozó termékeket; valamint
 - (d) az e cikkben említett kérdésekben a többoldalú fórumokon folytatott együttműködés.
3. A Felek elismerik annak jelentőségét, hogy a fenntartható fejlődéssel kapcsolatos konkrét problémákat a lehetséges intézkedések esetleges gazdasági, társadalmi és környezeti hatásának felülvizsgálatával, nyomon követésével és értékelésével kezeljék, figyelembe véve az érdekeltet álláspontjait.

8.10. cikk: Kereskedelem és az ellátási láncok felelősségteljes kezelése

1. A Felek elismerik az ellátási láncoknak a felelős üzleti magatartás és vállalati társadalmi felelősségvállalási gyakorlatok révén megvalósuló felelősségteljes kezelésének jelentőségét, valamint a kereskedelem szerepét e cél megvalósítása során.
2. Tekintettel az (1) bekezdésre, a Felek:
 - (a) ösztönzik a felelős üzleti magatartást és vállalati társadalmi felelősségvállalási gyakorlatokat, többek között olyan támogató szakpolitikai keretek biztosításával, amelyek ösztönzik a vállalkozások körében az érintett gyakorlatok alkalmazását; valamint
 - (b) támogatják a vonatkozó nemzetközi eszközök – például az OECD multinacionális vállalkozásokra vonatkozó irányelvei, az ILO multinacionális vállalatokra és a szociálpolitikára vonatkozó elvekről szóló háromoldalú nyilatkozata, az ENSZ Globális Megállapodás és az üzleti vállalkozások emberi jogi felelősségére vonatkozó ENSZ-irányelvek – betartását, végrehajtását, nyomon követését és terjesztését.
3. A Felek elismerik a nemzetközi ágazatspecifikus iránymutatások hasznosságát a vállalati társadalmi felelősségvállalás és felelős üzleti magatartás területén, és előmozdítják a közös munkát e tekintetben. A konfliktusok által érintett és nagy kockázatot jelentő térségekből származó ásványok

felelősségteljes ellátási lánc tekintetében követendő kellő gondosságról szóló OECD-iránymutatást és kiegészítéseit illetően a Felek az iránymutatás alkalmazását előmozdító intézkedéseket is hoznak.

4. A Felek közös erőfeszítéseket tesznek, hogy megerősítsék együttműködésüket az e cikk hatálya alá kérdések kereskedelmi vonatkozásai tekintetében multilaterálisan, regionálisan és a megfelelő nemzetközi fórumokon, többek között az információk és a bevált gyakorlatok cseréjével és tájékoztatási kezdeményezésekkel.

8.11. cikk: Vitarendezés

1. A Felek mindent megtesznek annak érdekében, hogy párbeszéd, konzultáció, információcsere és együttműködés útján tisztázzák az e fejezet alkalmazásával kapcsolatos esetleges nézetkülönbségeiket.

2. A hatodik rész [Vitarendezés és horizontális rendelkezések] I. címének [Vitarendezés] rendelkezéseitől eltérve a Felek között e fejezet alkalmazásával kapcsolatban kialakuló jogviták esetén a Felek kizárólag a 9.1. cikk [Konzultációk] és a 9.2. cikk [Szakértői testület] alapján létrehozott eljárásokat vehetik igénybe.

Kilencedik fejezet: Horizontális és intézményi rendelkezések

9.1. cikk: Konzultációk

1. Az egyik Fél konzultációt kérhet a másik Félről az 1. fejezet [Általános rendelkezések] 1.1. cikkének [Elvek és célkitűzések] (3) bekezdése, a 6. fejezet [Munkaügyi és szociális normák], a 7. fejezet [Környezetvédelem és éghajlatváltozás], és a 8. fejezet [A kereskedelmet és a fenntartható fejlődést szolgáló egyéb eszközök] keretében felmerülő bármilyen ügyben a másik Félhez intézett írásbeli kérelemmel. A panaszos Fél írásbeli kérelmében megjelöli a kérelem indokait, beleértve a szóban forgó intézkedések megnevezését és a kérelem jogalapját, valamint az általa alkalmazandónak ítélt vonatkozó rendelkezéseket. Azt követően, hogy valamelyik Fél konzultáció iránti kérelmet küld, haladéktalanul, de legkésőbb a kérelem kézhezvételének időpontjától számított 30 napon belül meg kell kezdeni a konzultációkat, kivéve akkor, ha a Felek ennél hosszabb időszakban állapodnak meg.

2. A Felek az ügy kölcsönösen kielégítő rendezése érdekében konzultációkat kezdenek. A konzultáció során a Felek elegendő információt adnak át egymásnak ahhoz, hogy a felvetett kérdéseket teljes mértékben meg lehessen vizsgálni. Mindegyik Fél törekszik arra, hogy biztosítsa illetékes hatóságai azon munkatársainak részvételét, akik szakértelemmel rendelkeznek a konzultáció tárgyát illetően.

3. Az 1.1. cikk (3) bekezdésében [Elvek és célkitűzések], a 6. fejezetben [Munkaügyi és szociális normák], a 7. fejezetben [Környezetvédelem és éghajlatváltozás], és a 8. fejezetben [A kereskedelmet és a fenntartható fejlődést szolgáló egyéb eszközök] említett többoldalú megállapodásokkal vagy eszközökkel kapcsolatos ügyekben a Felek figyelembe veszik az ILO-tól vagy más többoldalú környezetvédelmi megállapodásokkal létrehozott szervektől rendelkezésre álló információkat. Az indokolt esetekben a Felek közösen kérnek tanácsot ezektől a szervezetektől vagy azok szerveitől, illetve bármilyen más, általuk megfelelőnek ítélt szakértőtől vagy testülettől.

4. Bármelyik Fél adott esetben kikérheti az INST.7. cikkben [Belső tanácsadó csoport] említett belső tanácsadó csoportok vagy más szakértők véleményét.

5. A Felek által az ügyben hozott állásfoglalást közzé kell tenni.

9.2. cikk: Szakértői testület

1. Minden olyan ügyben, amelyet a 9.1. cikk [Konzultációk] szerinti konzultáció útján nem lehetett kielégítően kezelni, a Fél az említett cikk szerinti konzultáció iránti megkeresés kézhezvételétől számított 90 nap elteltével a másik Félhez intézett írásbeli megkereséssel kérheti szakértői testület összehívását az ügy megvizsgálására. A megkeresésben a panasz világos bemutatására alkalmas módon meg kell jelölni a kérdéses ügyet, és ki kell fejteni, hogy az intézkedés mennyiben képezi a vonatkozó fejezet(ek) rendelkezéseinek megsértését.

2. A szakértői testület három szakértőből áll.

3. A nyílt és tisztességes versenyt lehetővé tévő egyenlő versenyfeltételekkel és a fenntartható fejlődéssel foglalkozó kereskedelmi szakbizottság az e megállapodás hatálybalépését követő első ülésén létrehozza annak a legalább 15 személynek a jegyzékét, akik készen állnak és alkalmasak arra, hogy a szakértői testületek munkájában szakértőként részt vegyenek. Mindegyik Fél legalább öt személyt jelöl a szakértői testületek munkájában szakértőként részt vevő személyek jegyzékére. A Felek legalább további öt olyan személyt jelölnek meg, akik egyik Félnek sem állampolgárai, és akik hajlandók és képesek a szakértői testület elnöki tisztségét ellátni. A nyílt és tisztességes versenyt lehetővé tévő egyenlő versenyfeltételekkel és a fenntartható fejlődéssel foglalkozó szakbizottság biztosítja, hogy a jegyzék naprakész legyen, és hogy azon folyamatosan legalább 15 szakértő szerepeljen.

4. A testület tagjainak javasolt szakértőknek szaktudással vagy szakértelemmel kell rendelkezniük a munkajog vagy a környezetvédelmi jog területén, az e fejezet hatálya alá tartozó egyéb kérdésekben vagy a nemzetközi megállapodásokból eredő viták rendezésében. A szóban forgó személyek egyéni minőségükben járnak el, és a vitarendezéshez kapcsolódó ügyeket illetően nem fogadnak el utasítást semmilyen szervezettől vagy kormánytól. A szóban forgó személyeknek függetleneknek kell lenniük a Felektől, nem kötődhetnek egyik Félhez sem, és nem fogadhatnak el egyik Féltől sem utasítást. A szóban forgó személyek nem lehetnek az uniós intézmények, illetve valamely tagállam kormányának vagy az Egyesült Királyság kormányának tagjai, tisztviselői vagy egyéb alkalmazottai.

5. A Feleknek a szakértői testület létrehozásától számított öt napon belüli eltérő megállapodása hiányában a szakértői testület feladatmeghatározása a következő:

„a vonatkozó rendelkezések fényében a szakértői testület létrehozása iránti kérelemben említett ügy megvizsgálása, és az e cikk szerinti jelentés kiadása, amely megállapításokat tartalmaz az intézkedésnek a vonatkozó rendelkezésekkel való megfeleléséről.”

6. Az ebben a címben meghatározott többoldalú megállapodásokkal összefüggő kérdésekben a szakértői testület tájékoztatást kér az ILO-tól vagy a szóban forgó megállapodások alapján létrehozott megfelelő testületektől, az ILO vagy e megfelelő testületek által elfogadott valamennyi rendelkezésre álló releváns értelmező útmutatást, megállapítást vagy határozatot is ideértve.

7. A testület írásbeli beadványt vagy bármilyen egyéb információt kérhet és fogadhat a releváns információval vagy szaktudással rendelkező személyektől.

8. A szakértői testület ezeket az információkat mindegyik Fél rendelkezésére bocsátja, és lehetővé teszi számukra, hogy a kézhezvételtől számított 20 napon belül észrevételeket tegyenek.

9. A szakértői testület időközi jelentést tesz a Felek számára, valamint végső jelentést készít, amely tartalmazza a ténymegállapítást, az üggyel kapcsolatos döntést – így többek között azt is, hogy

az adott Fél megfelelt-e az e fejezetből eredő kötelezettségeinek –, valamint a megállapítások, döntések vagy ajánlások mögött húzódo okfejtést. Az egyértelműség érdekében: a Felek osztják azt az értelmezést, hogy amennyiben a testület a jelentésében ajánlásokat fogalmaz meg, a bepanaszolt Fél a megállapodásnak való megfelelés biztosítása céljából nem köteles ezeket az ajánlásokat követni.

10. A szakértői testület az időközi jelentését a létrehozásától számított 100 napon belül tárja a Felek elé. Amikor a választottbírótság úgy véli, hogy a fenti határidő nem tartható, a választottbírótság elnöke köteles a Feleket írásban értesíteni, jelezve a késedelem okait és az időközi jelentés választottbírótság általi kibocsátásának tervezett időpontját. A szakértői testület az időközi jelentést legkésőbb a létrehozása után 125 nappal kibocsátja.

11. Az időközi jelentés átadásától számított 25 napon belül a Felek bármelyike indokolással ellátott kérelmet intézhet a szakértői testülethez az időközi jelentés konkrétan meghatározott szempontokból történő felülvizsgálata érdekében. A Fél a kérelem átadásától számított 15 napon belül észrevételeket fűzhet a másik Fél kérelméhez.

12. A szakértői testület ezen észrevételek mérlegelését követően zárójelentést készít. Ha a (11) bekezdésben említett határidőn belül nem érkezik be írásbeli kérelem az időközi jelentés konkrétan meghatározott szempontjainak felülvizsgálatára, az időközi jelentés a szakértői testület zárójelentésévé válik.

13. A szakértői testület a zárójelentését a létrehozásától számított 175 napon belül tárja a Felek elé. Ha a szakértői testület úgy ítéli meg, hogy ez a határidő nem tartható, az elnök a Feleknek küldött írásos értesítésben jelzi a késedelem okait és a zárójelentésnek a szakértői testület általi kibocsátása tervezett időpontját. A szakértői testület a zárójelentést legkésőbb a létrehozása után 195 nappal kibocsátja.

14. A zárójelentésnek tartalmaznia kell a Felek által az időközi jelentéssel kapcsolatban benyújtott írásbeli kérelmek megvitatását, és egyértelműen foglalkoznia kell a Felek észrevételeivel.

15. A Felek a szakértői testület zárójelentését a szakértői testület általi átadástól számított 15 napon belül nyilvánosságra hozzák.

16. Ha a zárójelentésben a szakértői testület azt állapítja meg, hogy valamelyik Fél nem tett eleget a vonatkozó fejezet(ek)ből fakadó kötelezettségeinek, a Felek a zárójelentés átadását követő 90 napon belül egyeztetnek a szakértői testület jelentésének figyelembevételével meghozandó megfelelő intézkedésekről. A bepanaszolt Fél legkésőbb a jelentésnek a Felekhez történő átadását követő 105 napon belül tájékoztatja az e megállapodás INST.7. cikke [Belső tanácsadó csoportok] alapján létrehozott belső tanácsadó csoportjait és a panaszos Felet az általa meghozandó intézkedésekre vonatkozó döntéséről.

17. A nyílt és tisztességes versenyt lehetővé tévő egyenlő versenyfeltételekkel és a fenntartható fejlődéssel foglalkozó szakbizottság nyomon követi a szakértői testület jelentése nyomán meghozott intézkedéseket. A Feleknek az INST.7. cikk [Belső tanácsadó csoportok] alapján létrehozott belső tanácsadó csoportjai ezzel összefüggésben észrevételeket tehetnek a nyílt és tisztességes versenyt lehetővé tévő egyenlő versenyfeltételekkel és a fenntartható fejlődéssel foglalkozó szakbizottságnál.

18. Amennyiben a Felek a nem megfelelés kezelése érdekében hozott intézkedések meglétével vagy azoknak a vonatkozó rendelkezésekkel való összhangjával kapcsolatban nem értenek egyet, a panaszos Fél írásban kérheti az eredeti szakértői panelt az ügy elbírálására. A kérelemben a panasz világos bemutatására alkalmas módon meg kell jelölni a kérdéses intézkedést, és ki kell fejteni, hogy

az intézkedés mennyiben nincs összhangban a vonatkozó rendelkezésekkel. A szakértői testület a kérelem átadásától számított 45 napon a Felek elé tárja döntését.

19. Hacsak e cikk másként nem rendelkezik, az INST.14. cikk [Választottbíróági eljárás] (1) bekezdése, az INST.29. cikk [A választottbírói testület határozatai és döntései], az INST.30. cikk [A választottbíróági eljárás felfüggesztése és befejezése], az INST.31. cikk [Kölcsönösen elfogadott megoldás], az INST.32. cikk [Határidők], az INST.34. cikk [Költségek], az INST.15. cikk [Választottbíróóság létrehozása], vagy az INST.28. cikk [A választottbírák leváltása], valamint az INST melléklete [Vitarendezési eljárási szabályzat] és az INST.X. melléklete [Magatartási kódex] értelemszerűen alkalmazandó.

9.3. cikk: Szakértői testület a védelmi szintek gyengítésének tilalma területén

1. A 9.2. cikket [Szakértői testület] kell alkalmazni a 6. fejezet [Munkaügyi és szociális normák] és a 7. fejezet [Környezetvédelem és éghajlatváltozás] értelmezésével és alkalmazásával kapcsolatban a Felek között kialakuló jogvitákra.

2. E jogviták esetében a 9.2. cikk [Szakértői testület] (19) bekezdésében felsorolt cikkeken túlmenően az INST.24. cikket [Ideiglenes korrekciós intézkedések] és az INST 25. cikket [A megfelelő érdekekben hozott intézkedéseknek az ideiglenes korrekciós intézkedések utáni felülvizsgálata] is értelemszerűen alkalmazni kell.

3. A Felek elismerik, hogy amennyiben a bepanaszolt Fél úgy dönt, hogy nem hoz intézkedést a szakértői testület jelentésének és e megállapodásnak való megfelelés érdekében, az INST.24. cikk [Ideiglenes korrekciós intézkedések] alapján engedélyezett esetleges korrekciós intézkedések továbbra is a panaszos Fél rendelkezésére állnak.

9.4. cikk: Az egyensúly helyreállítása

1. A Felek elismerik mindegyik Fél azon jogát, hogy a munkaügyi és szociális védelem, a környezetvédelem és az éghajlatvédelem vagy támogatás-ellenőrzés területén maguk határozzák meg jövőbeli szakpolitikáikat és prioritásaikat az egyes Felek nemzetközi – többek között e megállapodás szerinti – kötelezettségvállalásaival összhangban. A Felek ugyanakkor azt is elismerik, hogy az e területen kialakuló jelentős eltérések úgy hathatnak ki a Felek közötti kereskedelemre és a beruházásokra, hogy az már az e megállapodás megkötésének alapjául szolgáló körülmények megváltozását eredményezi.

2. Ha a Felek közötti kereskedelemre vagy beruházásokra jelentős hatást gyakorolnak a Felek között az (1) bekezdésben említett területeken fennálló jelentős különbségek, bármelyik Fél megfelelő, az egyensúly helyreállítását célzó intézkedéseket hozhat a helyzet kezelése érdekében. Az ilyen intézkedések a hatály és az időtartam tekintetében szigorúan a helyzet orvoslásához szükséges és arányos mértékre korlátozódnak. Elsőbbséget élveznek azok az intézkedések, amelyek a legkevésbé zavarják e megállapodás és a kiegészítő megállapodások működését. E hatások Fél általi értékelésének megbízható bizonyítékokon és nem csupán feltételezéseken vagy távoli eshetőségen kell alapulnia.

3. A (2) bekezdés értelmében meghozott, az egyensúly helyreállítását célzó intézkedésekre az alábbi eljárásokat kell alkalmazni:

(a) Az érintett Fél haladéktalanul értesíti a másik Felet az egyensúly helyreállítását célzó, meghozni szándékozott intézkedésekről a partnerségi tanácson keresztül, és minden fontos információt a rendelkezésére bocsát. A Felek haladéktalanul konzultációkat kezdenek. A

konzultáció a kérelem kézbesítésének napjától számított 14 napon belül lezártnak tekintendő, kivéve, ha a konzultációs eljárás a megjelölt határidő előtt le nem zárul.

- (b) Ha nem jön létre kölcsönösen elfogadható megoldás, az érintett Fél legkorábban a konzultációk lezárását követő öt nappal elfogadhat az egyensúly helyreállítását célzó intézkedéseket, kivéve ha az értesített Fél ugyanezen öt napon belül az INST. 14. cikk (2) bekezdése [Választottbíróági eljárás]⁶⁴ alapján választottbíróság létrehozását kéri a másik Félhez intézett írásbeli kérelem útján annak érdekében, hogy a választottbíróság eldönthesse, hogy a bejelentett, egyensúly helyreállítását célzó intézkedések összhangban vannak-e e cikk (2) bekezdésével.
- (c) A választottbíróság a létrehozása után 30 napon belül meghozza végleges határozatát. Ha a választottbíróság az említett határidőn belül nem hoz végleges határozatot, az érintett Fél legkorábban az említett 30 napos határidő lejártát követő három nappal elfogadhatja az egyensúly helyreállítását célzó intézkedéseket. Ebben az esetben a másik Fél az elfogadott, egyensúly helyreállítását célzó intézkedésekkel arányos ellenintézkedéseket hozhat, amíg a választottbíróság határozatot nem hoz. Elsőbbséget élveznek azok az ellenintézkedések, amelyek a legkevésbé zavarják e megállapodás működését. Értelemszerűen az (a) pont alkalmazandó az ilyen ellenintézkedésekre, amelyeket legkorábban a konzultációk lezárását követő három nappal lehet elfogadni.
- (d) Ha a választottbíróság az egyensúly helyreállítását célzó intézkedéseket a (2) bekezdéssel összhangban lévőnek ítélte meg, az érintett Fél elfogadhatja az egyensúly helyreállítását célzó intézkedést a másik Féllel közölt formában.
- (e) Ha a választottbíróság úgy ítélte meg, hogy az egyensúly helyreállítását célzó intézkedések nincsenek összhangban a (2) bekezdéssel, az érintett Fél a határozat kihirdetésétől számított három napon belül értesíti a panaszos Felet azokról az intézkedésekről⁶⁵, amelyeket a választottbíróság határozatának való megfelelés érdekében szándékozik elfogadni. Ha a panaszos Fél úgy ítéli meg, hogy a bejelentett intézkedések nem felelnek meg a választottbíróság határozatával, értelemszerűen az INST.23. cikk (2) bekezdés [Megfelelőségi felülvizsgálat], az INST.24. cikke [Ideiglenes jogorvoslatok]⁶⁶ és az INST.25. cikke [Az ideiglenes jogorvoslatok elfogadását követően a megfelelés céljából hozott intézkedések felülvizsgálata] alkalmazandó. Az INST.23. cikk [Megfelelőségi felülvizsgálat] (2) bekezdése, az INST.24. cikke [Ideiglenes jogorvoslatok] és az INST.25. cikke [Az ideiglenes jogorvoslatok elfogadását követően a megfelelés céljából hozott intézkedések felülvizsgálata] szerinti eljárások nincsenek halasztó hatállyal az e bekezdés alapján bejelentett intézkedések alkalmazására.
- (f) Ha az egyensúly helyreállítását célzó intézkedéseket a c) ponttal összhangban a választottbíróági határozatot megelőzően fogadták el, az említett pont alapján elfogadott ellenintézkedéseket haladéktalanul vissza kell vonni, és minden esetben legkésőbb a választottbíróági határozat kihirdetésétől számított öt napon belül.

⁶⁴ Az egyértelműség érdekében, ebben az esetben a Fél nem folyamodhat az INST. 13. cikk [Konzultációk] szerinti előzetes konzultációhoz.

⁶⁵ Ezek az intézkedések magukban foglalhatják az egyensúly helyreállítását célzó intézkedések értelemszerű visszavonását vagy kiigazítását

⁶⁶ A kötelezettségek INST.24. cikk szerinti felfüggesztése [Ideiglenes jogorvoslatok] csak akkor állnak rendelkezésre, ha az egyensúly helyreállítását célzó intézkedések alkalmazására ténylegesen sor került.

- (g) A Fél nem hivatkozhat a WTO-egyezményre vagy más nemzetközi megállapodásra annak érdekében, hogy megakadályozza a másik Felet a (2) és (3) bekezdésen alapuló intézkedések meghozatalában, akkor sem, ha ezek az intézkedések az e megállapodás szerinti kötelezettségek felfüggesztését jelentik.
- (h) Ha az értesített Fél nem nyújt be a b) pont szerinti kérelmet az abban meghatározott határidőn belül, ez a Fél az INST.13. cikk [Konzultációk] szerinti előzetes konzultáció igénybevétele nélkül kezdeményezheti az INST.14. cikkben [Választottbíróági eljárás] említett választottbíróági eljárást. A választottbíróóság az INST.19. cikk [Sürgősségi eljárások] alkalmazásában sürgős ügyként kezeli a kérdést.
4. A Felek által e megállapodásban tett kötelezettségvállalások közötti megfelelő egyensúly tartós fenntartása érdekében, bármelyik Fél – legkorábban e megállapodás hatálybalépésétől számított négy éven belül – kérheti e megállapodás első tárgykörének [Kereskedelem] felülvizsgálatát. A Felek megállapodhatnak abban, hogy a felülvizsgálat e megállapodás más tárgykörével is kiegészülhet.
5. Egy ilyen felülvizsgálatot azon Fél kérésére kell megkezdeni, amely Fél úgy ítéli meg, hogy a (2) vagy (3) bekezdés szerinti intézkedéseket az egyik vagy mindkét Fél gyakran hozta meg, vagy ha a Felek közötti kereskedelemre vagy beruházásokra jelentős hatást gyakorló intézkedést 12 hónapig alkalmazták. E bekezdés alkalmazásában a szóban forgó intézkedések azok, amelyeket a választottbíróóság nem támadott meg vagy amelyeket a (3) bekezdés d) vagy h) pontja alapján nem talált szigorúan szükségtelennek. Ez a felülvizsgálat e megállapodás hatálybalépése utáni négy évnél korábban kezdődhet.
6. A (4) vagy (5) bekezdés szerint kért felülvizsgálat a kérelem benyújtásától számított három hónapon belül megkezdődik és hat hónapon belül lezárul.
7. A (4) vagy (5) bekezdés szerinti felülvizsgálat a korábbi felülvizsgálat lezárását követően legkorábban négyévenként megismételhető. Ha az egyik Fél a (4) vagy (5) bekezdés alapján felülvizsgálatot kért, a korábbi felülvizsgálat lezárásától, vagy adott esetben bármely módosító megállapodás hatálybalépésétől számított legalább négy évig nem kérhet további felülvizsgálatot a (4) vagy (5) bekezdés alapján.
8. A felülvizsgálat keretében meg kell vizsgálni, hogy a megállapodás megfelelő egyensúlyt biztosít-e a Felek jogai és kötelezettségei között, különös tekintettel az első tárgykör [Kereskedelem] működésére, valamint hogy ennek következtében szükséges-e módosítani e megállapodás rendelkezéseit.
9. A partnerségi tanács dönthet úgy, hogy a felülvizsgálat nyomán nem szükséges beavatkozni. Ha valamelyik Fél a felülvizsgálatot követően úgy véli, hogy módosítani szükséges e megállapodást, a Felek minden tőlük telhetőt megtesznek a szükséges módosításokról rendelkező megállapodás megtárgyalása és megkötése érdekében. A tárgyalásoknak a felülvizsgálat keretében azonosított kérdésekre kell korlátozódniuk.
10. Ha a (9) bekezdésben említett módosító megállapodás megkötésére nem kerül sor a tárgyalásoknak a Felek általi megkezdésétől számított egy éven belül, bármelyik Fél értesítheti a másik Felet e megállapodás első tárgykörének [Kereskedelem], vagy a felülvizsgálatot kiegészítő más tárgykör felmondásáról, vagy a Felek a tárgyalások folytatásáról határozhatnak. Ha az egyik Fél felmondja az első tárgykört [Kereskedelem], a harmadik tárgykör [Közúti közlekedés] ugyanezen a napon megszűnik. A megszűnés három hónappal az értesítés napja után válik hatályossá.

11. Ha az első tárgykört [Kereskedelem], a 10. bekezdés értelmében felmondják, a második tárgykör [Légi közlekedés] ugyanezen a napon megszűnik, kivéve ha a Felek megállapodnak abban, hogy a XI. cím [A nyílt és tisztességes versenyt lehetővé tévő egyenlő versenyfeltételek és a fenntartható fejlődés] vonatkozó részeit beillesztik a második tárgykörbe [Légi közlekedés].

12. A hatodik tárgykör [Vitarendezés és horizontális rendelkezések] I. címe [Vitarendezés] nem alkalmazandó a (4)–(9) bekezdésre.

XII. CÍM: KIVÉTELEK

EXC.1.cikk: Általános kivételek

1. A második rész első tárgyköre I. címének első fejezetében [Nemzeti elbánás és az áruk piaca jutása] és ötödik fejezetében [Vámügyek és a kereskedelmi eljárások egyszerűsítése], a második rész első tárgykörének VIII. címében [Energia és nyersanyagok], a második rész első tárgyköre XI. címe második fejezetének X. szakaszában [Állami tulajdonban lévő vállalatok], a második rész első tárgykörének III. címében [Digitális kereskedelem], valamint a második rész első tárgyköre II. címének második fejezetében [A beruházások liberalizálása] foglalt rendelkezések egyike sem értelmezhető úgy, hogy az akadályozza bármelyik Felet az 1994. évi GATT XX. cikkével összeegyeztethető intézkedések elfogadásában vagy fenntartásában. E célból az 1994. évi GATT XX. cikkét, ideértve annak megjegyzéseit és kiegészítő rendelkezéseit is, belefoglalják e megállapodásba, és azok értelemszerűen annak részét képezik.

2. Azon követelmény teljesülése mellett, hogy ezeket az intézkedéseket nem alkalmazzák a hasonló feltételeket alkalmazó országok önkényes vagy indokolatlan megkülönböztetésének vagy a beruházások liberalizálása vagy a szolgáltatások kereskedelme leplezett korlátozásának eszközeként, a második rész első tárgykörének VIII. címében [Energia és nyersanyagok], a második rész első tárgyköre XI. címe negyedik fejezetében [Állami tulajdonban lévő vállalatok], a második rész első tárgykörének III. címében [Digitális kereskedelem], a második rész első tárgykörének II. címében [Szolgáltatások és beruházások], valamint a második rész első tárgykörének IV. címében [Tőke mozgások, kifizetések, átutalások és átmeneti védintézkedések] foglalt rendelkezések egyike sem értelmezendő úgy, hogy az akadályozza bármelyik Felet az olyan intézkedések elfogadásában és érvényesítésében, amelyek:

- (a) szükségesek a közbiztonság vagy a közkerölcs védelméhez vagy a közrend fenntartásához⁶⁷;
- (b) az emberi, állati vagy növényi élet vagy egészség védelméhez szükségesek;
- (c) azon jogszabályok vagy rendeletek betartásának biztosításához szükségesek, amelyek nem ellentétesek e megállapodás rendelkezéseivel, ideértve a következőkre vonatkozókat is:
 - (i) félrevezető vagy csalárd gyakorlatok megakadályozása vagy a szerződések nem teljesítése hatásának kezelése;
 - (ii) a magánélet védelme a személyes adatok feldolgozásának és terjesztésének összefüggésében, valamint az iratok titkossága és az egyéni nyilvántartások és számlák védelme; valamint

⁶⁷A közbiztonságra és a közrendre hivatkozó kivételek csak akkor alkalmazhatók, ha a társadalom alapvető érdekeinek valamelyike valódi és kellően súlyos fenyegetettség alatt áll.

(iii) biztonság.

3. Az egyértelműség érdekében a Felek ezt tudomásul veszik, amennyiben az ilyen intézkedések egyébként összeegyeztethetetlenek a fent említett fejezetek, szakaszok, címek rendelkezéseivel:

- (a) az 1994. évi GATT XX. cikkének b) pontjában, valamint e cikk (2) bekezdésének b) pontjában említett intézkedések az emberi, állati vagy növényi élet vagy egészség védelméhez szükséges környezetvédelmi intézkedéseket foglalnak magukban;
- (b) az 1994. évi GATT XX. cikkének g) pontja az élő és nem élő kimerülő természeti erőforrások megőrzésével kapcsolatos intézkedésekre alkalmazandó; valamint
- (c) a multilaterális környezetvédelmi megállapodások végrehajtása érdekében hozott intézkedések az 1994. évi GATT XX. cikkének b) vagy g) pontja vagy e cikk (2) bekezdésének b) pontja alá tartozhatnak.

4. Mielőtt valamelyik Fél alkalmazza az 1994. évi GATT XX. cikkének i) és j) pontja szerinti intézkedéseket, a másik Fél rendelkezésére bocsát minden vonatkozó információt annak érdekében, hogy a Felek számára elfogadható megoldást találjanak. Amennyiben az információ rendelkezésre bocsátásától számított 30 napon belül nem születik megállapodás, a szóban forgó Fél alkalmazhatja a vonatkozó intézkedéseket. Ha a kivételes és azonnali fellépést igénylő kritikus körülmények az előzetes tájékoztatást vagy vizsgálatot lehetetlenné teszik, az intézkedéseket tenni kívánó Fél haladéktalanul alkalmazhatja a helyzet kezeléséhez szükséges óvintézkedéseket. A szóban forgó Fél erről haladéktalanul tájékoztatja a másik Felet.

EXC.2. cikk: Adózás

1. A második rész első tárgyköre I.–VII. címében, VIII. címének negyedik fejezetében [Energia és nyersanyagok] és IX–XII. címében vagy a második rész hatodik tárgykörében [Egyéb rendelkezések] foglalt rendelkezések egyike sincs hatással az Unió vagy tagállamai és az Egyesült Királyság bármely adóegyezményből eredő jogaira és kötelezettségeire. E megállapodás és valamely ilyen adóegyezmény összeegyeztethetlensége esetén az összeegyeztethetlenség erejéig az adóegyezmény élvez elsőbbséget. Az Unió vagy annak tagállamai és az Egyesült Királyság közötti adóegyezmény tekintetében e megállapodás és az adóegyezmény szerint illetékes hatóságok együttesen határozzák meg, hogy fennáll-e bármilyen összeegyeztethetlenség e megállapodás és az adóegyezmény között.⁶⁸

2. A második rész első tárgyköre II. címe második fejezetének SERVIN.2.4. cikke [A beruházások liberalizálása], valamint a második rész első tárgyköre II. címe harmadik fejezetének SERVIN.3.4. cikke [Határokon átnyúló szolgáltatás-kereskedelem] nem alkalmazandó az adóegyezmény alapján valamely Fél által odaítélt kedvezményre.

3. Azon követelmény teljesülése mellett, hogy az adóintézkedések alkalmazása nem a hasonló feltételeket alkalmazó országok önkényes vagy indokolatlan megkülönböztetésének, illetve a kereskedelem vagy a beruházások leplezett korlátozásának eszköze, a második rész első tárgykörének I.–VII. címében, VIII. címének negyedik fejezetében [Energia és nyersanyagok] és IX–XII. címében vagy hatodik tárgykörében [Egyéb rendelkezések] foglalt rendelkezések egyike sem

⁶⁸ Az egyértelműség érdekében: ez a meghatározás nem sértheti a hatodik rész [Vitarendezés] I. címét.

értelmezendő úgy, hogy akadályozza bármelyik Felet olyan intézkedés elfogadásában, fenntartásában vagy végrehajtásában, amely:

- (a) a közvetlen adók méltányos vagy hatékony kivetésének vagy beszedésének biztosítására⁶⁹ irányul; vagy
- (b) különbséget tesz a különböző helyzetben lévő adófizetők között, különös tekintettel lakóhelyükre vagy a tőkebefektetésük helyére.

4. E cikk alkalmazásában:

- (a) „lakóhely”: az adóügyi illetőség szerinti ország;
- (b) „adóegyezmény”: a kettős adóztatás elkerüléséről szóló egyezmény vagy más, teljes egészében vagy főként adózással kapcsolatos nemzetközi megállapodás vagy intézkedés; valamint
- (c) „közvetlen adó”: valamennyi jövedelem- vagy tőkeadó, beleértve a tulajdon elidegenítéséből származó nyereségre kivetett adókat, a hagyatéki, örökösödési és ajándékozási adókat, a vállalkozások által fizetett bérekre vagy fizetésekre kivetett adókat és a tőkefelértékelődésre kivetett adókat.

⁶⁹ Azon intézkedések körébe, amelyek célja a közvetlen adók méltányos vagy hatékony kivetésének vagy beszedésének biztosítása, az adott Fél által saját adózási rendszere keretében hozott olyan intézkedések tartoznak, amelyek:

- (i) a nem belföldi illetőségű szolgáltatókra alkalmazandók, elismerve azt, hogy a nem belföldi illetőségű adóalanyok adókötelezettségét a Fél területén szerzett vagy elhelyezkedő adóköteles tételek tekintetében határozzák meg; vagy
- (ii) a nem belföldi illetőségű adóalanyokra alkalmazandók annak érdekében, hogy biztosítsák az adók kivetését vagy beszedését a Fél területén; vagy
- (iii) a nem belföldi illetőségű vagy belföldi illetőségű adóalanyokra alkalmazandók annak érdekében, hogy megakadályozzák az adóelkerülést vagy adócsalást, ideértve a megfelelő intézkedéseket is; vagy
- (iv) a másik Fél vagy harmadik ország területén vagy területéről nyújtott szolgáltatás fogyasztóira alkalmazandók annak érdekében, hogy biztosítsák az ilyen fogyasztókra kivetett adó kivetését vagy beszedését, amelyet a Fél területén lévő forrásokból vezetnek le; vagy
- (v) különbséget tesznek azon szolgáltatók között, akikre globális adózás szerinti tételek alapján vetnek ki adót, valamint más szolgáltatók között, elismerve az adóalap természetében megmutatkozó eltéréseket; vagy
- (vi) belföldi illetőségű személyeknél vagy fióktelepeken, illetve kapcsolt viszonyban álló személyek vagy ugyanazon személy fióktelepei között jövedelmet, profitot, nyereséget, veszteséget, csökkentést vagy jóváírást határoznak meg, allokálnak vagy osztanak fel, hogy védjék a Fél adóalapját.

EXC.3. cikk: WTO-mentességek

Amennyiben az e megállapodás második része első tárgykörének I.–XII. címében vagy hatodik tárgykörében [Egyéb rendelkezések] foglalt valamely kötelezettség lényegében azonos a WTO-egyezményben foglalt valamely kötelezettséggel, a WTO-egyezmény IX. cikke alapján elfogadott mentességnek megfelelően hozott bármely intézkedést úgy kell tekinteni, hogy az összhangban van az e megállapodásban foglalt lényegében azonos rendelkezéssel.

EXC.4. cikk: Biztonsággal kapcsolatos kivételek

E megállapodás második része első tárgyköre I-XII. címének vagy hatodik tárgykörének [Egyéb rendelkezések] egyetlen rendelkezése sem értelmezhető úgy, hogy:

- (a) megköveteli bármelyik Félől olyan információk szolgáltatását vagy hozzáférhetővé tételét, amelyek átadását a Fél alapvető biztonsági érdekeivel ellentétesnek ítéli; vagy
- (b) akadályozza bármelyik Felet abban, hogy az alapvető biztonsági érdekei védelméhez szükségesnek ítélt lépéseket tegyen a következő területeken:
 - (i) a fegyverek, lőszeres és hadfelszerelések gyártása vagy kereskedelme, valamint más áruk és anyagok, szolgáltatások és technológiák olyan gyártása, kereskedelme vagy azokkal összefüggő ügyletek, és olyan gazdasági tevékenységek vonatkozásában, amelyek közvetlenül vagy közvetve katonai létesítmények ellátását szolgálják;
 - (ii) hasadó és fúziós anyagok vagy azok az anyagok, amelyekből ezek származnak; vagy
 - (iii) háború idején vagy a nemzetközi kapcsolatokban bármely más vészhelyzet felmerülésekor; vagy
- (c) akadályozza bármely Felet abban, hogy az Egyesült Nemzetek Alapokmányában megfogalmazott kötelezettségek nyomán lépéseket tegyen a nemzetközi béke és biztonság fenntartására.

EXC.5. cikk: Bizalmas információk

1. E megállapodás második része első tárgyköre I–X. címének, a XI. cím LPFS.2.26. cikke [Adózási normák] kivételével XI. címének, valamint XII. címének vagy hatodik tárgykörének [Egyéb rendelkezések] egyetlen rendelkezése sem értelmezhető úgy, hogy megköveteli bármelyik Félől olyan bizalmas információk rendelkezésre bocsátását, amelyek átadása akadályozná a bűnüldözést, vagy más módon ütközne a közérdekbe, vagy sértene egyes – állami vagy magán- – vállalkozások jogos kereskedelmi érdekeit, kivéve ha a választottbíróság a hatodik rész I. címe [Vitarendezés] szerinti vitarendezési eljárás során ilyen bizalmas információ benyújtását kéri vagy ha a szakértői testület az LPFS.9.2. cikk [Szakértői testület] vagy az LPFS.9.3. cikk [Szakértői testület a védelmi szintek gyengítésének tilalma területén] szerinti eljárásokban ilyen bizalmas információ benyújtását kéri. Ilyen esetekben a választottbíróság vagy adott esetben a szakértői testület az INST-X. melléklettel [Eljárási szabályzat] összhangban biztosítja a bizalmas információk teljes körű védelmét.

2. Ha egy Fél a törvényei vagy rendeletei szerint bizalmasnak minősülő információt nyújt be a partnerségi tanácshoz vagy szakbizottságokhoz, a másik Fél köteles az információt bizalmasan kezelni, kivéve, ha az információt benyújtó Fél másként rendelkezik.

MÁSODIK TÁRGYKÖR: LÉGI KÖZLEKEDÉS

I. CÍM: LÉGI FUVARÓZÁS

AIRTRN.1. cikk: Fogalommeghatározások

E cím alkalmazásában:

- (a) „légitársaság”: érvényes működési engedéllyel, vagy azzal egyenértékű okmánnyal rendelkező légi közlekedési vállalkozás;
- (b) „uniós légitársaság”: olyan légitársaság, amely megfelel az AIRTRN. 6. cikk [Működési engedély és műszaki jogosítvány] (1) bekezdésének b) pontjában meghatározott feltételeknek;
- (c) „az Egyesült Királyság légitársasága”: olyan légitársaság, amely megfelel az AIRTRN. 6. cikk [Működési engedély és műszaki jogosítvány] (1) vagy (2) bekezdésének a) pontjában meghatározott feltételeknek;
- (d) „léginavigációs szolgálatok” légiforgalmi szolgálatok, távközlési, navigációs és felderítési szolgálatok, a légi navigációhoz szükséges meteorológiai szolgálatok és légiforgalmi tájékoztató szolgálatok;
- (e) „üzembentartási engedély”: egy adott légitársaságnak kibocsátott okmány, amely igazolja azt, hogy a kérdéses légitársaság rendelkezik azokkal a szakmai képességekkel és szervezettel, amelynek révén biztosítani tudja a légi jármű biztonságos üzemeltetését az engedélyben meghatározott repülési tevékenységek tekintetében;
- (f) „légiforgalmi szolgáltatások (ATM)”: a fedélzeti és földi funkciók (légiforgalmi szolgálatok, légtérigazgatás és légiforgalmi áramlásszervezés) együttese, amelyek valamennyi üzemeltetési fázisban a légi járművek biztonságos és hatékony mozgásának biztosításához szükségesek;
- (g) „légi fuvarozás”: utasok, poggyász, áru és postai küldemények külön-külön vagy együttesen, díj vagy ellenszolgáltatás ellenében légi járműveken történő szállítása;
- (h) „illetőség megállapítása”: annak megállapítása, hogy az e cím alapján légi járatok üzemeltetését kínáló légitársaság eleget tesz-e a tulajdonjogra, a tényleges ellenőrzésre és az üzleti tevékenység fő helyére vonatkozóan az AIRTRN.6. cikkben [Működési engedély és műszaki jogosítvány] foglalt kritériumoknak;
- (i) „illetékes hatóságok”: az Egyesült Királyság esetében az Egyesült Királyságnak az e cím alapján az Egyesült Királyságra háruló szabályozási és igazgatási feladatokért felelős hatóságai; valamint az Unió esetében az Uniónak és tagállamainak az e cím alapján az Unióra háruló szabályozási és igazgatási feladatokért felelős hatóságai;
- (j) „az egyezmény”: a nemzetközi polgári repülésről szóló, 1944. december 7-én Chicagóban aláírt egyezmény, amely magában foglalja:

- (i) az egyezmény 94. cikkének a) pontja értelmében hatályba lépő valamennyi módosítást, amelyet az Egyesült Királyság és az érintett tagállam vagy tagállamok egyaránt ratifikáltak, az adott kérdés függvényében; és
 - (ii) az egyezmény 90. cikke értelmében elfogadott valamennyi mellékletet vagy módosítást, amennyiben az ilyen melléklet vagy módosítás bármely adott időpontban az Egyesült Királyság és az érintett tagállam vagy tagállamok vonatkozásában hatályba lépett, az adott kérdés függvényében;
- (k) „megkülönböztetés”: bármilyen jellegű, objektív indokolás nélküli megkülönböztetés a légi közlekedési szolgáltatások működtetéséhez nyújtott árúknak vagy szolgáltatásoknak – köztük közszolgáltatásoknak – a biztosítása során vagy az ilyen szolgáltatások tekintetében az illetékes állami hatóságok által alkalmazott bánásmód során;
- (l) „tényleges ellenőrzés”: jogosultságok, szerződések, illetve bármely más eszköz alapján létrejött kapcsolat, amely elkülönülten vagy együttesen, és az adott eset jogi és ténybeli körülményeinek figyelembevételével lehetővé teszi döntő befolyás közvetlen vagy közvetett módon való gyakorlását egy vállalkozásban, különösen az alábbiak által:
- (i) egy vállalkozás eszközeinek teljes vagy részleges használati joga;
 - (ii) olyan jogosultságok és szerződések, amelyek döntő befolyást biztosítanak egy vállalkozás testületeinek összetételére, szavazására vagy határozataira vonatkozóan, vagy egyébként biztosítanak döntő befolyást a vállalkozás üzletmenetére nézve;
- (m) „alkalmasság megállapítása”: annak megállapítása, hogy az e cím alapján légi járatok üzemeltetését kínáló légitársaság az említett szolgáltatások üzemeltetéséhez kielégítő pénzügyi kapacitással és megfelelő irányítási szakértelemmel rendelkezik-e, és hajlandó-e betartani az említett szolgáltatások üzemeltetésére irányadó törvényeket, rendeleteket és követelményeket;
- (n) „teljes költség”: a nyújtott szolgáltatás költsége, amely magában foglalhatja a tőkeköltséggel és az értékcsökkenéssel összefüggő megfelelő összegeket, valamint a fenntartási, üzemeltetési, irányítási és igazgatási költségeket;
- (o) „ICAO”: az ENSZ Nemzetközi Polgári Repülési Szervezete;
- (p) „az üzleti tevékenység fő helye”: a légitársaság központi irodája vagy székhelye, ahol a légitársaság elsődleges pénzügyi feladatait és működésének irányítását gyakorolják, ideértve annak folyamatos légi alkalmassági irányítását is;
- (q) „földi ellenőrzés”: az egyik Fél illetékes hatósága vagy annak kijelölt képviselői által a másik Fél légi járművének fedélzetén és annak környékén végzett vizsgálat, amelynek célja a légi jármű és a személyzet vonatkozó okmányai érvényességének, valamint a légi jármű és felszerelése látható állapotának ellenőrzése;
- (r) „saját kiszolgálás”: egy légitársaság által közvetlenül saját maga vagy egy másik légitársaság javára végzett földi kiszolgálás, amennyiben:
- (i) az egyik többségi tulajdonnal rendelkezik a másikban, vagy
 - (ii) mindegyiknek egy adott szervezet a többségi tulajdonosa;

- (s) „menetrend szerinti légi járatok”: légi járatok díjazás ellenében, előre meghirdetett menetrend szerinti vagy annyira sűrű forgalma, hogy az már rendszeresnek tekinthető, és amelyekre a polgárok közvetlenül foglalhatnak helyet; ide értendők a menetrend szerinti légi járatok túlterhelése miatt beiktatott extra szakaszjáratok is;
- (t) „nem kereskedelmi célú leszállás”: olyan leszállás, amely nem utasok, poggyász, áru és/vagy postai küldemények légi fuvarozás keretében történő felvételére vagy kirakására szolgál;
- (u) „viteldíj”: utasok, poggyász vagy áru (a postai küldemények kivételével) légi fuvarozásban – adott esetben a légi fuvarozással összefüggő bármely más fuvarozási módot is ideértve – történő szállításáért a légitársaságok által felszámított díjak, tarifák vagy illetékek, valamint az ilyen díjak, tarifák vagy illetékek rendelkezésre állásának feltételei;
- (v) „használati díj”: a légitársaságokra a repülőterek, léginavigációs (az átrepülést is ideértve) vagy légiközlekedés-védelmi létesítmények vagy szolgáltatások – beleértve a kapcsolódó szolgáltatásokat és létesítményeket is – nyújtásáért kivetett díj, a zajvédelemmel összefüggő díjak és illetékek a repülőtereken vagy azok környékén felmerülő helyi levegőtisztasági problémák kezelése érdekében.

AIRTRN.2. cikk: Útvonal-meghatározás

1. Az AIRTRN.3. cikk [Forgalmi jogok] rendelkezéseire is figyelemmel az Unió biztosítja az Egyesült Királyság számára azt a jogot, hogy az utóbbi Fél légitársaságai a légi fuvarozási tevékenységük során az alábbiakban meghatározott útvonalakon légi járatokat üzemeltessenek:

Az Egyesült Királyság területén elhelyezkedő pontok – Közbenső pontok – Az Unió területén elhelyezkedő pontok – Azokon túl elhelyezkedő pontok.

2. Az AIRTRN.3 cikk [Forgalmi jogok] rendelkezéseire is figyelemmel az Egyesült Királyság biztosítja az Unió számára azt a jogot, hogy az utóbbi Fél légitársaságai a légi fuvarozási tevékenységük során az alábbiakban meghatározott útvonalakon légi járatokat üzemeltessenek:

Az Unió területén elhelyezkedő pontok – Közbenső pontok – Az Egyesült Királyság területén elhelyezkedő pontok – Azokon túl elhelyezkedő pontok.

AIRTRN.3. cikk: Forgalmi jogok

1. A Felek biztosítják egymás számára azt a jogot, hogy a másik Fél légitársaságai az AIRTRN.2. cikkben [Útvonal-meghatározás] meghatározott útvonalakon történő légi fuvarozási tevékenység végzése során:

- (a) a területükön leszállás nélkül átrepüljenek;
- (b) a területükön nem kereskedelmi célból leszálljanak.

2. Az Egyesült Királyságot megilleti az a jog, hogy légitársaságai az Unió területén leszálljanak az Egyesült Királyság területén található bármely pont és az Unió területén található bármely pont közötti, menetrend szerinti és nem menetrend szerinti légi közlekedési szolgáltatások nyújtása céljából (harmadik és negyedik szabadságjog szerinti forgalmi jogok).

3. Az Uniót megilleti az a jog, hogy légitársaságai az Egyesült Királyság területén leszálljanak az Unió területén található bármely pont és az Egyesült Királyság területén található bármely pont

közötti, menetrend szerinti és nem menetrend szerinti légi közlekedési szolgáltatások nyújtása céljából (harmadik és negyedik szabadságjog szerinti forgalmi jogok).

4. Az (1), (2) és (3) bekezdés ellenére és a (9) bekezdés sérelme nélkül, a tagállamok és az Egyesült Királyság — a Felek vonatkozó belső szabályaira és eljárásaira is figyelemmel – kétoldalú megállapodásokat köthetnek, amelyek révén e megállapodás alapján a következő jogokat biztosítják egymásnak:

- (a) az Egyesült Királyság esetében légitársaságainak azon joga, hogy az érintett tagállam területén leszálljanak, hogy menetrend szerinti és nem menetrend szerinti, kizárólag áru fuvarozási célú légi közlekedési szolgáltatásokat nyújtsanak az említett tagállam területén található pontok és egy harmadik ország területén található pontok között egy olyan szolgáltatás részeként, amelynek kiindulási vagy célállomása az Egyesült Királyság területén van (ötödik szabadságjog szerinti forgalmi jogok);
- (b) az érintett tagállam esetében az uniós légitársaságok azon joga, hogy az Egyesült Királyság területén leszálljanak, hogy menetrend szerinti és nem menetrend szerinti, kizárólag áru fuvarozási célú légi közlekedési szolgáltatásokat nyújtsanak az Egyesült Királyság területén található pontok és egy harmadik ország területén található pontok között egy olyan szolgáltatás részeként, amelynek kiindulási vagy célállomása az említett tagállam területén van (ötödik szabadságjog szerinti forgalmi jogok).

5. A (4) bekezdésnek megfelelően kölcsönösen biztosított jogokra e cím rendelkezései irányadók.

6. Egyik Fél sem korlátozhatja egyoldalúan a (2), (3) és (4) bekezdéssel összhangban nyújtott légi közlekedési szolgáltatásokat, ideértve a forgalom nagyságát, a kapacitást, a légi járatok sűrűségét vagy gyakoriságát, a forgalom útvonalát, kiindulási pontját és célpontját, valamint a másik Fél légitársaságai által üzemeltetett légi járművek típusát vagy típusait, kivéve, ha ez vámügyi, műszaki, üzemeltetési, a légiforgalmi szolgáltatások biztonságával kapcsolatos, környezetvédelmi vagy egészségvédelmi okokból szükséges, vagy e cím másként rendelkezik.

7. E cím egyetlen rendelkezése sem tekintendő úgy, hogy az Egyesült Királyság légitársaságai számára jogot biztosítana arra, hogy valamely tagállam területén díjfizetés ellenében az adott tagállam egy másik pontjára vagy bármely más tagállam területére szállítandó utasokat, poggyászt, árut vagy postai küldeményeket vegyenek fel a fedélzetre.

8. E cím egyetlen rendelkezése sem tekintendő úgy, hogy az Unió légitársaságai számára jogot biztosítana arra, hogy az Egyesült Királyság területén díjfizetés ellenében az Egyesült Királyság egy másik pontjára szállítandó utasokat, poggyászt, árut vagy postai küldeményeket vegyenek fel a fedélzetre.

9. A Felek belső szabályaira és eljárásaira is figyelemmel, az Egyesült Királyság és a tagállamok illetékes hatóságai az e cikkben meghatározott jogokon túl is engedélyezhetnek nem menetrend szerinti légi közlekedési szolgáltatásokat, feltéve, hogy azok nem képezik a menetrend szerinti járatok rejtett formáját, és kétoldalú megállapodásokat köthetnek a légitársaságok kérelmeinek kezelése és az azokkal kapcsolatos határozatok tekintetében követendő eljárásokra vonatkozóan.

AIRTRN.4. cikk: Közös járatüzemeltetésre (code-share) és ülés helybérletre (blocked-space) vonatkozó megállapodások

1. Az AIRTRN.3. cikk [Forgalmi jogok] szerinti légi közlekedési szolgáltatások ülés helybérletre vagy közös járatüzemeltetésre vonatkozó megállapodások keretében nyújthatók, az alábbiak szerint:

- (a) az Egyesült Királyság valamely légitársasága forgalmazó légi fuvarozói minőségben járhat el bármely olyan üzemeltető légi fuvarozóval kapcsolatban, amely az Unió vagy az Egyesült Királyság légitársasága, vagy bármely olyan harmadik ország üzemeltető légi fuvarozójával kapcsolatban, amely ország az uniós jog vagy adott esetben az érintett tagállam vagy tagállamok joga alapján rendelkezik az üzemeltetéshez szükséges forgalmi jogokkal, valamint légitársaságainak azzal a jogával, hogy az említett jogokat a szóban forgó megállapodás útján gyakorolják;
- (b) az Unió valamely légitársasága forgalmazó légi fuvarozói minőségben járhat el bármely olyan üzemeltető légi fuvarozóval kapcsolatban, amely az Unió vagy az Egyesült Királyság légitársasága, vagy bármely olyan harmadik ország üzemeltető légi fuvarozójával kapcsolatban, amely ország az Egyesült Királyság joga alapján rendelkezik az üzemeltetéshez szükséges forgalmi jogokkal, valamint légitársaságainak azzal a jogával, hogy az említett jogokat a szóban forgó megállapodás útján gyakorolják;
- (c) az Egyesült Királyság valamely légitársasága üzemeltető légi fuvarozóként járhat el bármely olyan forgalmazó légi fuvarozóval kapcsolatban, amely az Unió vagy az Egyesült Királyság légitársasága, vagy bármely olyan harmadik ország forgalmazó légi fuvarozójával kapcsolatban, amely ország az uniós jog vagy adott esetben az érintett tagállam vagy tagállamok joga alapján rendelkezik a szóban forgó megállapodás megkötéséhez szükséges jogokkal;
- (d) az Unió valamely légitársasága üzemeltető légi fuvarozóként járhat el bármely olyan forgalmazó légi fuvarozóval kapcsolatban, amely az Unió vagy az Egyesült Királyság légitársasága, vagy bármely olyan harmadik ország forgalmazó légi fuvarozójával kapcsolatban, amely ország az Egyesült Királyság joga alapján rendelkezik a szóban forgó megállapodás megkötéséhez szükséges jogokkal;
- (e) az a)–d) pontban foglalt megállapodásokkal összefüggésben az egyik Fél légitársasága közös járatüzemeltetésre és ülés helybérletre vonatkozó megállapodás keretében forgalmazó légi fuvarozóként járhat el olyan két pont között közlekedő légi járatokon, amelyek a kiindulási és a célpontot tekintve egyaránt a másik Fél területén található, feltéve, hogy a következő feltételek teljesülnek:
 - (i) az üzemeltető légi fuvarozó tekintetében – az adott esettől függően – az a) vagy a b) pontban meghatározott feltételek; valamint
 - (ii) a szóban forgó légi közlekedési szolgáltatás a forgalmazó légi fuvarozó által az illetősége szerinti Fél területének egy pontja és a másik Fél területének egy adott célpontja között végzett szállítás részét képezi.

2. Az egyik Fél légitársasága közös járatüzemeltetésre és ülés helybérletre vonatkozó megállapodás keretében forgalmazó légi fuvarozóként járhat el olyan két pont között közlekedő légi járatokon, amelyek közül az egyik a másik Fél területén, a másik pedig valamely harmadik ország területén található, feltéve, hogy a következő feltételek teljesülnek:

- (a) az üzemeltető légi fuvarozó tekintetében – az adott esettől függően – az (1) bekezdés a) vagy a b) pontjában meghatározott feltételek; valamint
- (b) a szóban forgó légi közlekedési szolgáltatás a forgalmazó légi fuvarozó által az illetősége szerinti Fél területének egy pontja és valamely harmadik ország területének egy pontja között végzett szállítás részét képezi.

3. Az e cikkben említett megállapodások keretében értékesített minden egyes jegy tekintetében a vásárlót a foglaláskor tájékoztatni kell arról, hogy a szolgáltatás egyes szakaszait melyik légitársaság fogja teljesíteni. Amennyiben ez nem lehetséges, vagy a helyfoglalást követő változás esetén haladéktalanul tájékoztatni kell az utast az üzemeltető légi fuvarozó kilétéről, miután arra fény derült. Az utasfelvételkor vagy – amennyiben a csatlakozó járáshoz nincs szükség utasfelvételre – a beszállás előtt minden esetben közölni kell az utassal az üzemeltető légi fuvarozó(k) kilétét.

4. A Felek előírhatják az e cikkben említett megállapodások illetékes hatóságai általi jóváhagyását az e cikkben meghatározott feltételeknek, valamint az e megállapodásban foglalt egyéb követelményeknek – nevezetesen a verseny, a biztonság és a védelem tekintetében – való megfelelés ellenőrzése céljából.

5. A közös járatüzemeltetésre vagy ülésbérletre vonatkozó megállapodások alkalmazása semmi esetre sem eredményezheti azt, hogy a Felek légitársaságai az AIRTRN.3. cikkben [Forgalmi jogok] előírtaktól eltérő forgalmi jogokat gyakoroljanak e megállapodás alapján.

AIRTRN.5. cikk: Működési rugalmasság

A Felek által az AIRTRN.3. cikk [Forgalmi jogok] (2), (3) és (4) bekezdésével összhangban kölcsönösen biztosított jogok – az ott meghatározott korlátokon belül – magukban foglalják a következő előjogokat:

- (a) légi járatok üzemeltetése egyik vagy mindkét irányban;
- (b) különböző járatszámok kombinálása a légi jármű ugyanazon üzemeltetése során;
- (c) az útvonalterv pontjainak bármilyen kombinációban és bármilyen sorrendben történő kiszolgálása;
- (d) a forgalom átcsoportosítása bármely ponton ugyanazon légitársaság egyik légi járművéről valamely másik légi járművére (légi járművek bármely kombinációja);
- (e) az út megszakítása bármely Fél területén lévő vagy azon kívüli pontokon;
- (f) tranzitszállítás végrehajtása a másik Fél területén keresztül;
- (g) a forgalom kombinálása ugyanazon a légi járművön, tekintet nélkül a forgalom eredetére;
- (h) egynél több pont kiszolgálása ugyanazon légi járással (co-terminalling).

AIRTRN.6. cikk: Működési engedély és műszaki jogosítvány

1. Az egyik Fél légitársasága által az e cím szerinti légi közlekedési szolgáltatások nyújtása céljából az előírt formában és módon benyújtott működési engedély iránti kérelem kézhezvételekor

a másik Félnek a lehető legrövidebb eljárási időn belül meg kell adnia a megfelelő engedélyeket és jogosítványokat, feltéve, hogy az alábbi feltételek mindegyike teljesül:

- (a) az Egyesült Királyság légitársasága esetében:
 - (i) a légitársaság tulajdonjoga – közvetlenül vagy többségi tulajdon révén – és tényleges ellenőrzése az Egyesült Királyság, annak állampolgárai vagy mindkettő kezében van;
 - (ii) a légitársaság üzleti tevékenységének fő helye az Egyesült Királyság területén található, és a légitársaság az Egyesült Királyság jogszabályainak megfelelő érvényes működési engedéllyel rendelkezik; valamint
 - (iii) a légitársaság az Egyesült Királyság illetékes hatósága által kiállított üzembentartási engedéllyel rendelkezik – ezt a hatóságot egyértelműen meg kell határozni, és ez a hatóság tényleges szabályozási ellenőrzést gyakorol és tart fenn a légitársaság felett.
- (b) Uniós légitársaság esetében:
 - (i) a légitársaság tulajdonjoga – közvetlenül vagy többségi tulajdon révén – és tényleges ellenőrzése egy vagy több tagállam, az Európai Szabadkereskedelmi Társulás más tagállamai, Svájc, ezen államok állampolgárai vagy ezek kombinációja kezében van;
 - (ii) a légitársaság üzleti tevékenységének fő helye az Unió területén található, és a légitársaság az uniós jogszabályoknak megfelelő érvényes működési engedéllyel rendelkezik; valamint
 - (iii) a légitársaság az Unió vagy valamely tagállam illetékes hatósága által kiállított üzembentartási engedéllyel rendelkezik – ezeket a hatóságokat egyértelműen meg kell határozni, és e hatóságok tényleges szabályozási ellenőrzést gyakorolnak és tartanak fenn a légitársaság felett;
- (c) az AIRTRN.18. [A légi közlekedés biztonsága] és az AIRTRN.19. cikkben [A légi közlekedés védelme] foglaltak teljesülnek; valamint
- (d) a légitársaság eleget tesz a kérelmet vagy kérelmeket elbíráló Fél által a nemzetközi légi fuvarozás tekintetében rendszerint alkalmazott törvények és rendelkezések értelmében meghatározott feltételeknek;

2. Az (1) bekezdés a) pontjának i. alpontjában foglaltak ellenére, az Egyesült Királyság légitársaságai részére meg kell adni a megfelelő működési engedélyeket és jogosítványokat, feltéve, hogy az alábbi feltételek mindegyike teljesül:

- (a) az (1) bekezdés a) pontjának ii. és iii. alpontjában, valamint c) és d) pontjában meghatározott feltételek teljesülnek;
- (b) a légitársaság tulajdonjoga – közvetlenül vagy többségi tulajdon révén – és tényleges ellenőrzése egy vagy több tagállam, az Európai Szabadkereskedelmi Társulás más tagállamai, Svájc, ezen államok állampolgárai vagy ezek kombinációja kezében van, akár egyedül, akár az Egyesült Királysággal és/vagy az Egyesült Királyság állampolgáraival együtt;
- (c) az átmeneti időszak lejártának napján a légitársaság az uniós jogszabályoknak megfelelő érvényes működési engedéllyel rendelkezett.

3. Az (1) és (2) bekezdés alkalmazásában a tényleges szabályozási ellenőrzést többek között az alábbiak bizonyíthatják:

(a) az érintett légitársaság, amely az illetékes hatóság által kiállított érvényes működési engedéllyel vagy jogosítvánnyal rendelkezik, és megfelel a nemzetközi légi járatok működtetésére vonatkozó működési engedélyt vagy jogosítványt kiállító Fél kritériumainak; és

(b) az adott Fél az érintett légitársaság tekintetében a repülésbiztonsági és -védelmi felügyeletet biztosító, az ICAO-előírásoknak megfelelő programokkal rendelkezik és ilyeneket tart fenn.

4. A működési engedélyek és műszaki jogosítványok odaítélésekor a Felek a másik Fél valamennyi légitársaságát megkülönböztetésmentes módon kezelik.

5. Az egyik Fél légitársasága működési engedély iránti kérelmének kézhezvételekor a másik Fél ugyanúgy elismeri az első Félnek az érintett légitársaság alkalmasságára és/vagy illetőségére vonatkozó megállapítását, mintha ezt a megállapítást saját illetékes hatóságai tették volna, és az AIRTRN.8. cikk [A működési engedély elutasítása, visszavonása, felfüggesztése vagy korlátozása] (3) bekezdésében foglalt esetek kivételével ilyen kérdésekkel a továbbiakban nem foglalkozik.

AIRTRN.7. cikk: Üzemeltetési tervek, programok és menetrendek

Az e cím alapján üzemeltetett légi járatokra vonatkozó üzemeltetési tervek, programok vagy menetrendek bejelentését a Felek csak tájékoztatási céllal írhatják elő. Amennyiben valamelyik Fél ilyen bejelentési kötelezettséget ír elő, köteles a légi közlekedési közvetítőkre és a másik Fél légitársaságaira háruló, az értesítési követelményekből és eljárásokból adódó adminisztratív terheket minimálisra csökkenteni.

AIRTRN.8. cikk: A működési engedély elutasítása, visszavonása, felfüggesztése vagy korlátozása

1. Az Unió e cikk (3)–(5) bekezdésével összhangban felléphet az Egyesült Királyság valamely légitársasága ellen az alábbi esetek bármelyikének fennállása esetén:

(a) ha az AIRTRN.6. cikke [Működési engedély és műszaki jogosítvány] (1) bekezdésének a) pontjával összhangban megadott engedélyek és jogosítványok esetében az ott meghatározott bármelyik feltétel nem teljesül;

(b) ha az AIRTRN.6. cikk [Működési engedély és műszaki jogosítvány] (2) bekezdésével összhangban megadott engedélyek és jogosítványok esetében az ott meghatározott bármelyik feltétel nem teljesül;

(c) ha a légitársaság nem tett eleget az AIRTRN.10. cikkben [A jogszabályok és egyéb rendelkezések betartása] említett jogszabályoknak és egyéb rendelkezéseknek; vagy

(d) betegségek terjedésének megelőzése vagy megfékezése, a terjedés elleni védekezés, illetve a közegészség más jellegű védelme érdekében ilyen intézkedésre van szükség.

2. Az Egyesült Királyság e cikk (3)–(5) bekezdésével összhangban felléphet az Unió valamely légitársasága ellen az alábbi esetek bármelyikének fennállása esetén:

(a) ha az AIRTRN.6. cikk [Működési engedély és műszaki jogosítvány] (1) bekezdésének b) pontjában meghatározott bármelyik feltétel nem teljesül;

- (b) ha a légitársaság nem tett eleget az e cím AIRTRN.10. cikkében [A jogszabályok és egyéb rendelkezések betartása] említett jogszabályoknak és egyéb rendelkezéseknek; vagy
- (c) betegségek terjedésének megelőzése vagy megfékezése, a terjedés elleni védekezés, illetve a közegészség más jellegű védelme érdekében ilyen intézkedésre van szükség.

3. Amennyiben az egyik Fél alapos okkal feltételezi, hogy a másik Fél valamely légitársasága az (1) vagy adott esetben a (2) bekezdésben meghatározott helyzetek valamelyikében van, és e tekintetben intézkedést kell hozni, az adott Fél a lehető leghamarabb írásban értesíti a másik Felet a működési engedély vagy a műszaki jogosítvány tervezett elutasításának, felfüggesztésének vagy korlátozásának okairól, és konzultációt kér.

4. Az ilyen konzultációkat a lehető leghamarabb, de legkésőbb az erre vonatkozó kérelem kézhezvételétől számított 30 napon belül meg kell kezdeni. Ha a konzultációk megkezdésének időpontjától számított 30 napon belül vagy más megegyezéssel időpontig nem sikerül kielégítő megállapodásra jutni, vagy nem kerül sor az elfogadott korrekciós intézkedésre, akkor ez a konzultációt kérő Fél számára alapot képez arra, hogy az AIRTRN.6. cikknek [Működési engedély és műszaki jogosítvány] és az AIRTRN.10. cikknek [A jogszabályok és egyéb rendelkezések betartása] való megfelelés biztosítása érdekében a másik Fél légitársaságának működési engedélyét vagy műszaki jogosítványát elutasítsa, visszavonja, felfüggeszse, feltételekhez kösse vagy korlátozza. Amennyiben intézkedéseket hoztak egy légitársaság működési engedélyének vagy műszaki jogosítványának elutasítására, visszavonására, felfüggesztésére vagy korlátozására, a Felek az INST.14. cikk [Választottbírósi eljárás] szerinti választottbírósi eljáráshoz folyamodhatnak az INST.13. cikk [Konzultációk] szerinti előzetes konzultáció lefolytatása nélkül. A választottbírósi eljárás az INST.19. cikk [Sürgős eljárások] alkalmazásában sürgős esetként kezeli a kérdést. Valamelyik Fél kérésére a választottbírósi eljárás jogerős ítéletének meghozataláig ideiglenes enyhítő intézkedések elfogadását rendelheti el, beleértve a bármely Fél által e cikk alapján hozott intézkedések módosítását vagy felfüggesztését.

5. A (3) és (4) bekezdés sérelme nélkül, az (1) bekezdés c) és d) pontjában, valamint a (2) bekezdés b) és c) pontjában említett esetekben a Felek azonnali vagy sürgősségi intézkedéseket hozhatnak, ha a fennálló vészhelyzet miatt vagy a jogszabályoknak való további meg nem felelés megelőzése érdekében ilyen intézkedésekre van szükség. A meg nem felelés további fennállásáról olyan esetben lehet beszélni, ha a Felek illetékes hatóságai között korábban már szóba került a meg nem felelés kérdése.

6. Ez a cikk nem érinti az első tárgykör XI. címében [A nyílt és tisztességes versenyt és a fenntartható fejlődést elősegítő egyenlő versenyfeltételek], az AIRTRN 11. cikkének [A megkülönböztetés tilalma] (4) bekezdésében, az AIRTRN 18. cikkének [A légi közlekedés biztonsága] (4), (6) és (8) bekezdésében és az AIRTRN 19. cikkének [A légi közlekedés védelme] (12) bekezdésében foglalt rendelkezéseket, valamint a hatodik rész I. címében [Vitarendezés] megállapított vitarendezési eljárást vagy az abból eredő intézkedéseket.

AIRTRN.9. cikk: A légitársaságok tulajdonlása és ellenőrzése

A Felek elismerik a saját légitársaságaik tulajdonlásának és ellenőrzésének folyamatos liberalizálásából származó lehetséges előnyöket. A Felek megállapodnak abban, hogy a légi közlekedési szakbizottságban megvizsgálják a légitársaságaik tulajdonjogának és ellenőrzésének kölcsönös liberalizációjára vonatkozó lehetőségeket e megállapodás hatálybalépésétől számított 12 hónapon belül, majd azt követően az egyik Fél erre irányuló kérelmének kézhezvételétől számított 12 hónapon belül. Az említett vizsgálat eredményeként a Felek határozhatnak úgy, hogy módosítják e címet.

AIRTRN.10. cikk: A jogszabályok és egyéb rendelkezések betartása

1. Az egyik Fél azon jogszabályait és egyéb rendelkezéseit, amelyek a nemzetközi légi fuvarozásban részt vevő légi járművek területükre történő belépésére, ottani üzemeltetésére és onnan történő távozására vonatkoznak, a másik Fél légitársaságainak be kell tartaniuk az adott Fél területére történő belépéskor, ott-tartózkodáskor, illetve onnan történő kilépéskor.
2. Az egyik Fél területére történő belépéskor, ott-tartózkodáskor, illetve onnan való távozáskor a másik Fél légitársaságai által szállított utasoknak, személyzetnek, poggyásznak, áruknak és/vagy postai küldeményeknek meg kell felelniük az utasoknak, személyzetnek, poggyásznak, áruknak és/vagy postai küldeményeknek az adott területre történő belépésével, ott-tartózkodásával, valamint onnan történő kilépésével kapcsolatos jogszabályoknak és egyéb rendelkezéseknek (beleértve a belépésre, a vámkezelésre, a bevándorlásra, az útlevelekre, a vámeljáráásokra és a karanténra vonatkozó rendelkezéseket, illetve a postai küldemények esetében a postai rendelkezéseket).
3. A Felek saját területükön lehetővé teszik a másik Fél légitársaságai számára, hogy intézkedéseket hozzanak annak biztosítására, hogy csak a másik Fél területére történő belépéshez vagy az ott történő átutazáshoz szükséges úti okmányokkal rendelkező személyeket szállítsanak.

AIRTRN.11. cikk: A megkülönböztetés tilalma

1. Az első tárgykör XI. címének [A nyílt és tisztességes versenyt és a fenntartható fejlődést elősegítő egyenlő versenyfeltételek] sérelme nélkül, a Felek saját joghatóságukon belül megszüntetik a megkülönböztetés minden olyan formáját, amely hátrányosan befolyásolná a másik Fél légitársaságainak tisztességes és egyenlő versenyfeltételeit az e címben biztosított jogok gyakorlása során.
2. Valamelyik Fél (a továbbiakban: kezdeményező Fél) a (3)–(6) bekezdés szerint járhat el, amennyiben úgy ítéli meg, hogy légitársaságai tisztességes és egyenlő versenyfeltételeit az e címben biztosított jogok gyakorlása során hátrányosan befolyásolja az (1) bekezdés által tiltott megkülönböztetés.
3. A kezdeményező Félnek konzultáció iránti írásbeli kérelmet kell benyújtania a másik Félhez (a továbbiakban: megkeresett Fél). A Felek eltérő megállapodása hiányában a konzultációt a kérelem kézhezvételétől számított 30 napon belül meg kell kezdeni.
4. Amennyiben a kezdeményező Fél és a megkeresett Fél a (3) bekezdésben említett, konzultáció iránti kérelem kézhezvételétől számított 60 napon belül nem jut megállapodásra az ügyben, a kezdeményező Fél intézkedéseket hozhat az (1) bekezdés által tiltott megkülönböztetésből hasznot húzó valamennyi légitársasággal vagy azok egy részével szemben, beleértve az érintett légitársaságok működési engedélyeinek vagy műszaki jogosítványának elutasítására, visszavonására, felfüggesztésére, feltételekhez kötésére vagy korlátozására irányuló intézkedéseket is.
5. A (4) bekezdés alapján hozott intézkedéseknek megfelelőnek és arányosnak kell lenniük, és az alkalmazási körük és időtartamuk tekintetében a helyzet orvoslásához feltétlenül szükséges mértékre kell korlátozódniuk, a kezdeményező Fél légitársaságainak okozott kár enyhítése és azon légitársaságok jogtalan előnyének megszüntetése érdekében, amelyek ellen irányulnak.

6. Amennyiben a konzultációk nem vezetnek eredményre, vagy amennyiben a (4) bekezdés alapján intézkedéseket hoznak, a Felek az INST.14. cikk [Választottbíróági eljárás] szerinti választottbíróági eljáráshoz folyamodhatnak az INST.13. cikk [Konzultációk] szerinti előzetes konzultáció lefolytatása nélkül. A választottbíróóság az INST.19. cikk [Sürgős eljárások] alkalmazásában sürgős esetként kezeli a kérdést. Valamelyik Fél kérésére a választottbíróóság a jogerős ítéletének meghozataláig ideiglenes enyhítő intézkedések elfogadását rendelheti el, beleértve a bármely Fél által e cikk alapján hozott intézkedések módosítását vagy felfüggesztését.

7. Az (2) bekezdés ellenére, a Felek nem járnak el az (3)–(6) bekezdés alapján az első tárgykör XI. címének [A nyílt és tisztességes versenyt és a fenntartható fejlődést elősegítő egyenlő versenyfeltételek] hatálya alá tartozó magatartásokkal kapcsolatban.

AIRTRN.12. cikk: Üzleti tevékenység

1. A Felek egyetértenek abban, hogy a légitársaságok üzleti tevékenységének útjában álló akadályok gátolnák az e cím révén elérendő előnyöket. A Felek megállapodnak abban, hogy együttműködnek a mindkét Fél légitársaságainak üzleti tevékenységét gátló akadályok megszüntetése érdekében, amennyiben az említett akadályok gátolhatják a kereskedelmi ügyletek lebonyolítását, versenytorzulást idézhetnek elő vagy befolyásolják a versenyfeltételek egyenlőségét.

2. A légi közlekedési szakbizottság nyomon követi a légitársaságok üzleti tevékenysége előtt álló akadályok hatékony kezelése terén elért eredményeket.

AIRTRN.13. cikk: Kereskedelmi célú üzemben tartás

1. A Felek biztosítják egymásnak a (2)–(7) bekezdésben meghatározott jogokat. E jogok gyakorlása céljából a Felek légitársaságai nem kötelesek fenntartani helyi szponzort.

2. A légitársaságok képviselői tekintetében:

(a) az egyik Fél légitársaságai által az e cím szerinti szolgáltatások nyújtásához szükséges irodák és létesítmények létrehozását korlátozás és hátrányos megkülönböztetés nélkül engedélyezni kell a másik Fél területén;

(b) a biztonsági és védelmi szabályok sérelme nélkül, amennyiben ezek az irodák és létesítmények egy repülőtéren találhatóak, a rendelkezésre álló tér függvényében korlátozások alá eshetnek;

(c) a Felek – a belépésre, a tartózkodásra és a munkavállalásra vonatkozó jogszabályaikkal és egyéb rendelkezéseikkel összhangban – engedélyezik a másik Fél légitársaságai számára, hogy az engedélyező Fél területére bevigyék az általuk e cím szerinti légi közlekedési szolgáltatások nyújtásához észszerűen szükségesnek tartott igazgatási, értékesítési, műszaki, üzemeltetési és egyéb szakembereket, és azokat ott foglalkoztassák. Amennyiben az e bekezdésben említett személyzetnek munkavállalási engedélyre van szüksége – beleértve azokat is, akik bizonyos ideiglenes feladatokat látnak el –, a Felek indokolatlan késedelem nélkül feldolgozzák az ilyen engedély iránti kérelmeket, a vonatkozó jogszabályoknak és egyéb rendelkezéseknek megfelelően.

3. A földi kiszolgálás tekintetében:

(a) mindegyik Fél lehetővé teszi a másik Fél légitársaságai számára, hogy a területén saját kiszolgálást végezzenek a biztonsági vagy védelmi megfontolásokon alapuló, illetve fizikai vagy működési korlátokból eredő korlátozásoktól eltérő bármely más korlátozás nélkül;

- (b) a Felek nem kötelezik a másik Fél légitársaságait arra, hogy a szolgáltatásnyújtás helye szerinti Fél jogszabályainak és egyéb rendelkezéseinek megfelelően a piacon jelen lévő földi kiszolgálási szolgáltatók közül egy vagy több szolgáltatót válasszanak;
 - (c) az a) pont sérelme nélkül, amennyiben az egyik Fél jogszabályai és egyéb rendelkezései bármilyen módon korlátozzák vagy szűkítik a földi kiszolgálást végző szolgáltatók közötti szabad versenyt, az adott Fél biztosítja, hogy a másik Fél légitársaságai számára minden szükséges földi kiszolgálási szolgáltatás rendelkezésre álljon, és azt nem kevésbé kedvező feltételek mellett nyújtják, mint amelyek mellett azt bármely más légitársaság igénybe veheti.
4. A repülőtéri résidőkiosztás tekintetében a Felek gondoskodnak arról, hogy a területükön lévő repülőtereken rendelkezésre álló résidők kiosztására vonatkozó rendelkezéseket, iránymutatásokat és eljárásokat átlátható, hatékony és megkülönböztetésmentes módon, kellő időben alkalmazzák.
5. A helyi kiadások, valamint a pénzeszközök és jövedelmek átutalása tekintetében:
- (a) az első tárgykör IV. címének [Tőkemozgások, fizetések, átutalások és ideiglenes védintézkedések] rendelkezéseit az e cím által szabályozott kérdésekre kell alkalmazni, az AIRTRN.6. cikk [Működési engedély és műszaki jogosítvány] sérelme nélkül;
 - (b) a Felek biztosítják egymásnak a c)–e) pontban meghatározott kedvezményeket;
 - (c) a közlekedési és kapcsolódó szolgáltatásoknak a Felek légitársaságai általi értékesítése vagy vásárlása esetén az árak – a légitársaság belátása szerint – font sterlingben is megadhatók akkor, ha az értékesítés vagy vásárlás az Egyesült Királyság területén történik, ha pedig az értékesítésre vagy vásárlásra valamely tagállam területén kerül sor, az árak az adott tagállam pénznemében is megadhatók;
 - (d) az egyes Felek légitársaságai saját belátásuk szerint helyi pénznemben fizethetik a helyi kiadásokat;
 - (e) a Felek légitársaságai kérésre bármikor és bármilyen módon átutalhatják a légi közlekedési szolgáltatások vagy a légi fuvarozáshoz közvetlenül kapcsolódó tevékenységek másik Fél területén történő értékesítéséből származó, a helyileg kifizetett összegeket meghaladó bevételeket a választásuk szerinti országba. Az átváltást és az átutalást azonnal, korlátozás és illetékkivetés nélkül engedélyezni kell a fuvarozó utalásra vonatkozó alapkérelmének időpontjában a folyó bankműveletekre és átutalásokra alkalmazandó piaci átváltási árfolyamon, és azokra a bankok által az ilyen átváltásokra és átutalásokra szokványosan alkalmazott díjakon felül nem szabható ki egyéb díj.
6. Az intermodális szállítás tekintetében:
- (a) az utasszállítás tekintetében a Felek nem vonhatják a felszíni fuvarozást végző szolgáltatókat a légi fuvarozásra vonatkozó jogszabályok és egyéb rendelkezések hatálya alá pusztán azon az alapon, hogy a szóban forgó felszíni fuvarozást a légitársaság a saját nevében kínálja;
 - (b) az első tárgykör II. címében [Szolgáltatások és beruházások] és annak mellékleteiben, valamint a harmadik tárgykör I. címében [Közúti áru fuvarozás] és annak mellékletében meghatározott feltételekre és képesítésekre is figyelemmel, a nemzetközi légi fuvarozáshoz kapcsolódóan valamennyi Fél légitársaságai korlátozás nélkül végezhetnek bármilyen felszíni áru fuvarozást a Felek területén vagy harmadik országok területén található bármely pontra vagy pontról,

beleértve minden vámhivatallal rendelkező repülőtérről történő szállítást, és beleértve adott esetben a vámszabad raktárban lévő áru fuvarozásának az irányadó jogszabályok és egyéb rendelkezések szerinti jogát. Az ilyen – felszínen vagy légi úton haladó – áru vámkezelésre jogosult, illetve azzal a repülőtéri vámhivatalhoz lehet fordulni. A légitársaságok dönthetnek arról, hogy a felszíni fuvarozást maguk végzik-e, vagy azt más felszíni fuvarozókkal kötött megállapodások – köztük közös járatüzemeltetésre vonatkozó megállapodások – keretében biztosítják, ideértve a más légi fuvarozók és közvetett légi áru fuvarozó szolgáltatók által üzemeltetett felszíni fuvarozást. Az ilyen intermodális áru fuvarozási szolgáltatások kínálhatók átmenő szolgáltatásként és a kombinált légi és felszíni fuvarozásra együttesen kiszabott áron, feltéve, hogy a fuvarozatókat tájékoztatják az érintett fuvarozást végző szolgáltatókról.

7. A bérlet (lízing) tekintetében:

- (a) a Felek biztosítják egymás számára azt a jogot, hogy légitársaságaik a 3. cikkel [Forgalmi jogok] összhangban légi közlekedési szolgáltatásokat nyújtsanak az alábbi módokon:
- (i) bármely bérbeadótól személyzet nélkül bérelt légi jármű felhasználásával;
 - (ii) az Egyesült Királyság légitársaságai esetében a Felek más légitársaságaitól személyzettel együtt bérelt légi jármű felhasználásával;
 - (iii) uniós légitársaságok esetében más uniós légitársaságoktól személyzettel együtt bérelt légi jármű felhasználásával;
 - (iv) a ii. és iii. alpontban említett légitársaságoktól eltérő légitársaságtól személyzettel együtt bérelt légi járművek felhasználásával, feltéve, hogy a bérletet kivételes szükségletek, időszakos kapacitásigény vagy a bérbevevő működési nehézségei indokolják, és a bérlet nem haladja meg az ezen igények kielégítéséhez vagy e nehézségek leküzdéséhez feltétlenül szükséges időtartamot;
- (b) az e bekezdésben meghatározott feltételeknek való megfelelés ellenőrzése és az alkalmazandó biztonsági és védelmi követelményekkel való összhang ellenőrzése céljából a Felek előírhatják, hogy a bérleti megállapodásokat illetékes hatóságaik hagyják jóvá;
- (c) amennyiben azonban valamelyik Fél ilyen jóváhagyást ír elő, törekednie kell a jóváhagyási eljárások felgyorsítására és az érintett légitársaságokra háruló adminisztratív terhek minimálisra csökkentésére;
- (d) e bekezdés rendelkezései nem érintik a Felek által hozott, a légi járműveknek az adott Fél légitársaságai általi bérbeadására vonatkozó jogszabályokat és egyéb rendelkezéseket.

AIRTRN.14. cikk: Adózásra vonatkozó rendelkezések

1. Az egyik Fél területére történő megérkezéskor a másik Fél légitársaságai által a nemzetközi légi fuvarozásban üzemeltetett légi jármű, annak szokásos felszerelése, üzem- és kenőanyagai, műszaki fogyóeszközei, földi berendezései, pótalkatrészei (a hajtóműveket is beleértve), a légi jármű készletei (többek között, de nem kizárólag az utasok által a repülés alatt korlátozott mennyiségekben megvásárolható vagy elfogyasztható élelmiszerek, italok és égetett szeszes italok, dohányáru és egyéb termékek), valamint más, kizárólag a nemzetközi légi fuvarozásban részt vevő légi jármű üzemeltetésével vagy kiszolgálásával kapcsolatos vagy annak során használt cikkek – feltéve, hogy e berendezések és készletek a légi jármű fedélzetén maradnak – viszonyossági alapon mentesek

minden, a nemzeti vagy helyi hatóságok, illetőleg az Unió által előírt importkorlátozás, vagyon- és tőkeadó, vám, jövedéki adó, ellenőrzési díj, hozzáadottérték-adó (héta) vagy más hasonló közvetett adó, valamint bármilyen egyéb hasonló díj és egyéb teher alól.

2. Viszonossági alapon mentesek továbbá az (1) bekezdésben említett adók, vámok, díjak és egyéb terhek alól a következő áruk:

- (a) a valamelyik Fél területére – észszerű határokon belül – bevitt vagy ott beszerzett, és a másik Fél nemzetközi légi fuvarozásban részt vevő légitársaságának a területről eltávozó légi járművén való felhasználás céljából a légi jármű fedélzetére felvitt készletek, még abban az esetben is, ha ezeket a készleteket a repülésnek azon Fél területére eső szakaszán használják fel, ahol azokat a fedélzetre felvitték;
- (b) az egyik Fél területére a másik Fél légitársasága által a nemzetközi légi fuvarozásban használt légi jármű műszaki kiszolgálása, karbantartása vagy javítása céljából bevitt földi berendezések és pótalkatrészek (beleértve a hajtóműveket is);
- (c) az egyik Fél területére a másik Fél nemzetközi légi fuvarozásban részt vevő légitársaságának légi járművén való felhasználás céljából bevitt vagy ott beszerzett kenőanyagok és műszaki fogyóeszközök (az üzemanyagok kivételével), még abban az esetben is, ha a szóban forgó a készleteket a repülésnek azon Fél területére eső szakaszán használják, ahol azokat a fedélzetre felvitték; és
- (d) a Felek vámjogszabályai értelmében, az egyik Fél területére bevitt vagy ott beszerzett olyan nyomtatott anyagok, amelyeket a másik Fél nemzetközi légi fuvarozásban részt vevő légitársaságának a területet elhagyó légi járművén való felhasználás céljából a fedélzetre felvittek, még akkor is, ha ezeket a készleteket a repülés azon Fél területére eső szakaszán használják, ahol azokat a fedélzetre felvitték.

3. A Felek légitársaságai által üzemben tartott légi járműveken tárolt, e cikk (1) bekezdésében említett szokásos fedélzeti berendezések, valamint szokásosan a fedélzeten tárolt anyagok, készletek és pótalkatrészek a másik Fél területén csak a másik Fél vámhatóságának jóváhagyásával rakodhatók ki, és azok újraexportálás vagy a hatályos rendelkezéseknek megfelelő egyéb eltávolítás időpontjáig az említett hatóságok felügyelete vagy ellenőrzése alá helyezhetők.

4. Az e cikkben biztosított, vámok, nemzeti jövedéki adók és hasonló nemzeti díjak alóli mentességek abban az esetben is igénybe vehetők, ha az egyik Fél légitársasága(i) az e cikk (1) és (2) bekezdésében meghatározott tételeknek a másik Fél területére történő átszállítása vagy kölcsönzése céljából egy vagy több másik légitársasággal kötött(ek) megállapodást, feltéve, hogy ez utóbbi légitársaság(ok) számára az említett másik Fél hasonló mentességeket biztosít.

5. E cím egyetlen rendelkezése sem akadályozza a Feleket abban, hogy adót, vámot, díjat vagy illetéket vessenek ki az utasok részére értékesített, nem a fedélzeten történő fogyasztásra szánt árukra, a területükön belüli két olyan pont között üzemeltetett légi járat működtetésének egy szakasza során, ahol a beszállás vagy a kiszállás engedélyezett.

6. A valamelyik Fél területén közvetlenül áthaladó forgalomban érintett poggyász és áru mentesül az adók, illetékek, vámok, díjak és más hasonló terhek alól.

7. Az e cikk (2) bekezdésében említett berendezéseket és készleteket felszólításra az illetékes hatóságok felügyelete vagy ellenőrzése alá kell helyezni.

8. E cím nem érinti az Egyesült Királyság és a tagállamok között a jövedelem és a tőke kettős adóztatásának elkerülése tekintetében hatályban lévő, vonatkozó egyezmények rendelkezéseit.

9. A vámok, nemzeti jövedéki adók és hasonló nemzeti díjak alóli mentesség nem terjed ki az egyik Fél légitársaságának vagy légitársaságainak a másik Fél területén nyújtott szolgáltatások költségein alapuló díjakra.

AIRTRN.15. cikk: Használati díjak

1. Az egyik Fél által a másik Fél légitársaságaira a léginavigációs szolgálatok és a légiforgalmi irányítás igénybevételéért kivethető használati díjaknak költségarányosnak és megkülönböztetésmentesnek kell lenniük. A másik Fél légitársaságaira kiszabott ilyen használati díjakat semmilyen esetben sem lehet a hasonló körülmények között bármely más légitársaság számára a díjak meghatározásakor rendelkezésre álló legelőnyösebb feltételeknél kedvezőtlenebb feltételek alapján kiszabni.

2. Az AIRTRN.13. cikk [Kereskedelmi célú üzemben tartás] (5) bekezdésének sérelme nélkül, a Felek biztosítják, hogy a másik Fél légitársaságaira kiszabható, az (1) bekezdésben foglaltaktól eltérő használati díjak igazságosak, észszerűek, indokolatlan megkülönböztetéstől mentesek és a felhasználók csoportjai között méltányosan megosztottak legyenek. A másik Fél légitársaságaira kivetett használati díjak tükrözhetik – de nem haladhatják meg – a repülőtérrel vagy a repülőtérrendszeren belül található megfelelő repülőtéri, repülőtéri környezeti és légiközlekedés-biztonsági berendezések és szolgáltatások biztosításának a teljes költségét. Az ilyen díjak tartalmazhatják az eszközök értékcsökkenés utáni észszerű megtérülését. A használati díjak által érintett berendezéseket és szolgálatokat hatékony és gazdaságos módon kell biztosítani. A másik Fél légitársaságaira kiszabott ilyen használati díjakat semmilyen esetben sem lehet a hasonló körülmények között bármely más légitársaság számára a díjak meghatározásakor rendelkezésre álló legelőnyösebb feltételeknél kedvezőtlenebb feltételek alapján kiszabni.

3. Az (1) és (2) bekezdésben meghatározott elvek helyes alkalmazásának biztosítása érdekében a Felek biztosítják, hogy a területükön működő, díjszabásért felelős illetékes hatóságok vagy szervek, valamint az érintett szolgáltatásokat és létesítményeket használó légitársaságok között konzultációkra kerüljön sor, és hogy a díjszabásért felelős illetékes hatóságok vagy szervek és a légitársaságok szükség szerint megosszák egymással az ilyen információkat. A Felek biztosítják, hogy a díjszabásért felelős illetékes hatóságok észszerű időn belül tájékoztassák a felhasználókat a használati díjak módosítására irányuló minden javaslatról annak érdekében, hogy a felhasználók kifejtessék álláspontjukat a módosítások végrehajtása előtt.

AIRTRN.16. cikk: Viteldíjak

1. A Felek lehetővé teszik, hogy a Felek légitársaságai e címmel összhangban a tisztességes verseny alapján szabadon állapítsák meg a viteldíjaikat.

2. A Felek nem köthetik jóváhagyáshoz egymás légitársaságainak viteldíjait.

AIRTRN.17. cikk: Statisztikák

1. A Felek a légi közlekedési szakbizottság keretében együttműködnek annak érdekében, hogy elősegítsék az e cím hatálya alá tartozó légi fuvarozásra vonatkozó statisztikai információk cseréjét.

2. Kérésre a Felek – vonatkozó jogszabályaiknak és egyéb rendelkezéseiknek megfelelően, megkülönböztetésmentes módon és a megkövetelhetőség észszerű határain belül – a másik Fél

rendelkezésre bocsátják az e cím hatálya alá tartozó légi fuvarozásra vonatkozóan rendelkezésre álló, nem bizalmas és üzleti szempontból nem érzékeny statisztikáikat.

AIRTRN.18. cikk: A légi közlekedés biztonsága

1. A Felek újólá megérősítik a légi közlekedés biztonsága terén folytatott szoros együttmüködés fontosságát.
2. Az egyik Fél által kiállított vagy érvényesített, és még mindig érvényes légi alkalmassági bizonyítványokat, képesítési bizonyítványokat és engedélyeket a másik Fél és annak illetékes hatóságai az e cím alapján légi járatok üzemeltetése céljából érvényesnek ismerik el, feltéve, hogy az ilyen bizonyítványokat vagy engedélyeket legalább az egyezmény értelmében bevezetett vonatkozó nemzetközi szabványokkal összhangban állították ki vagy érvényesítették.
3. A Felek bármikor konzultációt kérhetnek a másik Fél által a légi közlekedési berendezések, a hajózó személyzet, a légi járművek és azok üzemeltetésére vonatkozóan meghatározott és érvényesített biztonsági szabványokkal kapcsolatban. A konzultációkra a kérelem kézhezvételétől számított 30 napon belül kell sort keríteni.
4. Ha az ilyen konzultációk nyomán az egyik Fél megállapítja, hogy a másik Fél nem tart fenn és nem alkalmaz ténylegesen olyan biztonsági előírásokat az e cikk (2) bekezdésében említett területeken, amelyek legalább egyenértékűek az egyezmény alapján az adott időpontban előírt minimumszabályokkal, az első Fél értesíti a másik Felet ezekről a megállapításokról és az e minimumszabályoknak való megfeleléshez általa szükségesnek ítélt lépésekről, a másik Fél pedig megteszi a megfelelő korrekciós intézkedéseket. Amennyiben a másik Fél 15 napon – vagy a Felek által közösen megállapított hosszabb határidőn – belül nem teszi meg a megfelelő korrekciós intézkedéseket, ez a megkereső Fél számára alapot biztosít arra, hogy elutasítsa, visszavonja, felfüggeszse, feltételekhez kösse vagy korlátozza a működési engedélyt vagy műszaki jogosítványt, vagy más módon elutasítsa, visszavonja, felfüggeszse, feltételekhez kösse vagy korlátozza a másik Fél biztonsági felügyelete alá tartozó légi fuvarozó tevékenységét.
5. Az egyik Fél légitársasága(i) által vagy – bérleti megállapodás alapján – nevében üzemeltetett bármely légi jármű földi ellenőrzésnek vethető alá, amíg a másik Fél területén található, feltéve, hogy ez nem okoz indokolatlan késedelmet a légi jármű üzemeltetésében.
6. Amennyiben a földi ellenőrzés vagy a földi ellenőrzések sorozata nyomán megállapítható, hogy komoly aggályok merülnek fel azzal kapcsolatban, hogy
 - (a) egy légi jármű vagy egy légi jármű üzembn tartása megfelel-e az egyezmény alapján az adott időpontban előírt minimumszabályoknak; vagy
 - (b) az egyezmény alapján az adott időpontban előírt biztonsági szabványok betartása és végrehajtása megfelelő-e.

Amennyiben a földi ellenőrzés(eke)t végző Fél megállapít a) vagy b) pont szerinti komoly aggályokat, megállapításairól értesíti a másik Félnek a légi járművet üzembn tartó légitársaság biztonsági felügyeletéért felelős illetékes hatóságait, és tájékoztatja azokat az említett minimumszabályoknak való megfeleléshez szükségesnek tartott lépésekről. Amennyiben 15 napon – vagy a Felek által közösen megállapított hosszabb határidőn – belül nem kerül sor a megfelelő korrekciós intézkedések végrehajtására, ez az első Fél számára alapot biztosít arra, hogy elutasítsa, visszavonja, felfüggeszse, feltételekhez kösse vagy korlátozza a működési engedélyt vagy műszaki engedélyt, vagy más módon

elutasítsa, visszavonja, felfüggeszse, feltételekhez kösse vagy korlátozza a légi járművet üzemeltető légitársaság tevékenységét.

7. Amennyiben megtagadják az egyik Fél légitársasága(i) által üzemeltetett légi járműhöz való hozzáférést az e cikk (5) bekezdésében említett földi ellenőrzés elvégzése céljából, a másik Fél joggal vonhatja le azt a következtetést, hogy az e cikk (6) bekezdésében említett komoly aggályok merülnek fel, és a (6) bekezdéssel összhangban jár el.

8. A Felek fenntartják maguknak a jogot, hogy a másik Fél működési engedélyeit vagy műszaki jogosítványait azonnali hatállyal visszavonják, felfüggeszék vagy korlátozzák, vagy más módon felfüggeszék vagy korlátozzák a másik Fél légitársaságának vagy légitársaságainak működését, amennyiben az első Fél – földi ellenőrzés, földi ellenőrzések sorozata révén, a földi ellenőrzés elvégzésének megakadályozása miatt, konzultáció útján vagy más módon – arra a következtetésre jut, hogy a légi közlekedési műveletek biztonságának fenntartása érdekében elengedhetetlenül szükséges az azonnali intézkedés. Az ilyen intézkedéseket hozó Fél haladéktalanul tájékoztatja a másik Felet, ismertetve az intézkedés indokait.

9. Az egyik Fél által az e cikk (4), (6) vagy (8) bekezdésével összhangban megtett bármely intézkedést meg kell szüntetni, amint az említett intézkedés alapja megszűnik.

10. Amennyiben valamelyik Fél e cikk (4), (6) vagy (8) bekezdése alapján intézkedéseket hozott, jogvita esetén az INST.14. cikkel [Választottbírószági eljárás] összhangban választottbírószági eljáráshoz folyamodhat az INST.13. cikk [Konzultációk] szerinti előzetes konzultáció nélkül. A választottbírószág az INST.19. cikk [Sürgős eljárások] alkalmazásában sürgős esetként kezeli a kérdést. A panaszos Fél kérésére a választottbírószág a jogerős ítéletének meghozataláig ideiglenes enyhítő intézkedések elfogadását rendelheti el, beleértve a bármely Fél által e cikk alapján hozott intézkedések módosítását vagy felfüggesztését.

AIRTRN.19. cikk: A légi közlekedés védelme

1. A Felek megkeresés esetén minden szükséges segítséget megadnak egymásnak a polgári repülés védelme ellen irányuló fenyegetések leküzdése érdekében, beleértve a polgári légi járművek jogellenes hatalomba kerítésére irányuló cselekmények, az ilyen légi járművek, azok utasai és személyzete, valamint a repülőterek és a léginavigációs berendezések biztonsága elleni egyéb jogellenes cselekmények, továbbá bármely, a polgári légi közlekedés védelme ellen irányuló fenyegetés megelőzését.

2. A Felek egymás közötti kapcsolataikban az ICAO által megállapított légiközlekedés-védelmi előírásoknak megfelelően járnak el. A Felek megkövetelik, hogy a nyilvántartásukban szereplő légijármű-üzembentartók, valamint a területükön lévő repülőterek üzemeltetői legalább e repülésvédelmi előírásoknak megfelelően járjanak el. A Felek – kérésre – értesítik a másik Felet a jogszabályaik, egyéb rendelkezéseik és gyakorlataik, valamint az e bekezdésben említett légiközlekedés-védelmi előírások közötti eltérésekről. A Felek bármikor konzultációt kérhetnek a másik Féltől az említett eltérések megvitatása céljából, és az ilyen konzultációt haladéktalanul meg kell tartani.

3. A Felek gondoskodnak arról, hogy a területükön hatékony intézkedések legyenek érvényben a polgári légi közlekedés jogellenes cselekményekkel szembeni védelme céljából, ideértve egyebek mellett az utasok és a kézipoggyász, valamint a feladott poggyász átvizsgálását, az utasoktól eltérő személyek – ezen belül a személyzet – és személyes tárgyaik átvizsgálását és védelmi ellenőrzését, az áruk, a postai küldemények, a fedélzeten lévő és a repülőtéren készleteknek az átvizsgálását és

védelmi ellenőrzését, valamint a légi oldalra és a szigorított védelmi területekre való beléptetés ellenőrzését. A Felek egyetértenek azzal, hogy tiszteletben kell tartani a másik Fél által a területére történő belépéssel, az ottani működéssel és az onnan történő kilépéssel kapcsolatban meghatározott biztonsági előírásokat.

4. A Felek arra törekednek, hogy a lehető legnagyobb mértékben együttműködjenek a légi közlekedés védelmével kapcsolatos kérdésekben, kicserélik a fenyegetésekre, sebezhetőségekre és kockázatokra vonatkozó információkat a minősített adatok biztonságos továbbítására, felhasználására, tárolására és ártalmatlanítására vonatkozó megfelelő rendelkezéseket tartalmazó kölcsönös megállapodások alapján, továbbá hogy megvitassák és megosszák a védelmi berendezésekre vonatkozó bevált gyakorlatokat, teljesítmény- és felderítési szabványokat, a megfelelés-ellenőrzésre vonatkozó bevált gyakorlatokat és eredményeket, valamint hogy bármely más általuk azonosított területen együttműködjenek egymással. A felek különösen törekednek arra, hogy a légiközlekedés-védelmi követelmények kidolgozásával és elismerésével kapcsolatban együttműködési megállapodásokat alakítsanak ki és tartsanak fenn a műszaki szakértők között az ilyen együttműködés megkönnyítése, az adminisztratív átfedések csökkentése, valamint az új védelmi kezdeményezések és követelmények korai bejelentésének és előzetes megvitatásának elősegítése céljából.

5. A Felek – kérésre – a másik Fél rendelkezésére bocsáthatják az ICAO által végzett ellenőrzések eredményeit és az ellenőrzött állam által hozott korrekciós intézkedések leírását, amennyiben kölcsönösen megállapodtak az ilyen információk biztonságos továbbítására, felhasználására, tárolására és ártalmatlanítására vonatkozó megfelelő intézkedésekről.

6. A Felek megállapodnak, hogy együttműködnek az általuk bármelyik Fél területén végzett védelmi ellenőrzésekkel kapcsolatban annak révén, hogy mechanizmusokat – többek között igazgatási rendelkezéseket – hoznak létre az ilyen védelmi ellenőrzések eredményeivel kapcsolatos információk kölcsönös cseréjéhez. A Felek megállapodnak, hogy pozitívan mérlegelik a másik Fél által végzett védelmi ellenőrzésekben megfigyelőként való részvételre irányuló kéréseket.

7. A (9) bekezdésre is figyelemmel, valamint egymás szuverenitásának teljes körű figyelembevételére és kölcsönös tiszteletben tartása mellett a Felek biztonsági intézkedéseket fogadhatnak el a területükre való belépés tekintetében. Az ilyen intézkedéseket elfogadó Fél lehetőség szerint figyelembe veszi a másik Fél által már alkalmazott biztonsági intézkedéseket és a másik Fél által esetlegesen elővezetett álláspontokat. A Felek elismerik, hogy e cikk egyetlen rendelkezése sem korlátozza az egyes Felek azon jogát, hogy a repülés védelmére fenyegetést jelentő járat(ok) területükre való belépését megtagadják.

8. A Felek vészhelyzeti intézkedéseket hozhatnak egy konkrét biztonsági fenyegetés kezelése érdekében. Az ilyen intézkedésekről a másik Felet haladéktalanul értesíteni kell. A légi közlekedés védelmének biztosítására tett azonnali intézkedések szükségességének sérelme nélkül a Felek megerősítik, hogy a védelmi intézkedések mérlegelésekor értékelik a nemzetközi légi fuvarozásra gyakorolt lehetséges kedvezőtlen hatásokat, és – jogi előírás hiányában – figyelembe veszik e hatásokat a védelmi kérdések megoldásához szükséges és megfelelő intézkedések meghatározásakor.

9. A Felek a területükre induló légi járatok tekintetében nem írhatnak elő a másik Fél területén végrehajtandó védelmi intézkedéseket. Amennyiben az egyik Fél úgy ítéli meg, hogy egy konkrét fenyegetés a másik Fél területén már hatályban lévő intézkedéseken felül sürgősen ideiglenes intézkedések végrehajtását teszi szükségessé, tájékoztatnia kell a másik Felet a fenyegetés részleteiről és a javasolt intézkedésekről. A másik Félnek az ilyen javaslatot pozitívan kell

mérlegelnie, és határozhat úgy, hogy ha szükségesnek tartja, további intézkedéseket hajt végre. Az ilyen intézkedéseknek arányosnak és időben korlátozottak kell lenniük.

10. Polgári légi jármű jogellenes hatalomba kerítése, illetve ennek veszélye esetén, illetőleg a polgári légi jármű, az utasok és a személyzet, a repülőterek vagy a léginavigációs berendezések biztonsága elleni egyéb jogellenes cselekmény vagy ennek veszélye esetén a Felek segítséget nyújtanak egymásnak a kommunikáció elősegítése és az effajta cselekmények vagy veszélyek gyors és biztonságos megszüntetésére irányuló egyéb megfelelő intézkedések megtétele révén.

11. A Felek megtesznek minden olyan intézkedést, amelyet észszerűnek tartanak annak biztosítására, hogy a területükön a földön tartózkodó és jogellenes hatalomba kerítésnek vagy egyéb jogellenes cselekményeknek kitett légi jármű a földön maradjon, kivéve ha annak felszállását az emberi élet védelmének kényszerítő kötelezettsége indokolja. Az ilyen intézkedések meghozatalára lehetőleg a Felek közötti konzultáció alapján kerül sor.

12. Amennyiben az egyik Fél alapos okkal feltételezi, hogy a másik Fél nem felel meg e cikknek, azonnali konzultációt kérhet a másik Féltől. A konzultációt a kérelem kézhezvételétől számított 30 napon belül kell megkezdeni. Ha 15 napon belül vagy más megegyezéses időpontig nem sikerül kielégítő megállapodásra jutni, akkor ez a konzultációt kérő Fél számára alapot képez arra, hogy az e cikk rendelkezéseinek való megfelelés biztosítása érdekében a másik Fél légitársaságának működési engedélyét és műszaki jogosítványait elutasítsa, visszavonja, felfüggeszse, feltételekhez kösse vagy korlátozza. Amennyiben ezt vészhelyzet indokolja, vagy az e cikknek való további meg nem felelés megelőzése érdekében a Felek a fent említett 15 napos határidő lejárta előtt ideiglenes intézkedést hozhatnak.

13. A (8) bekezdéssel összhangban hozott intézkedéseket meg kell szüntetni, ha a szóban forgó Fél úgy ítéli meg, hogy az adott intézkedésre már nincs szükség, vagy azt a fenyegetés enyhítése érdekében más intézkedésekkel helyettesítették. A (12) bekezdéssel összhangban hozott intézkedéseket meg kell szüntetni, amint a másik Fél megfelel e cikknek. A (8) vagy (12) bekezdéssel összhangban hozott intézkedés esetén az a Felek kölcsönös egyetértésével megszüntethető.

14. Amennyiben a (7), (8), (9) vagy (12) bekezdéssel összhangban intézkedésekre vagy lépésekre került sor, a Felek alkalmazhatják a hatodik rész I. címének [Vitarendezés] vitarendezési rendelkezéseit. A választottbíróóság az INST.19. cikk [Sürgős eljárások] alkalmazásában sürgős esetként kezeli a kérdést.

AIRTRN.20. cikk: Légiforgalmi szolgáltatások

1. A Feleknek és illetékes hatóságaiknak, valamint léginavigációs szolgáltatóiknak oly módon kell együttműködniük egymással, hogy fokozzák a légi forgalom biztonságos és hatékony működését az európai régióban. A Felek törekednek az egymás szolgáltatói közötti interoperabilitásra.

2. A Felek megállapodnak abban, hogy együttműködnek a léginavigációs szolgálatok és a hálózati funkciók teljesítményével és díjszabásával kapcsolatos kérdésekben az általános repüléshatékonyság optimalizálása, a költségek csökkentése, a környezeti hatás minimalizálása, valamint a Felek meglévő légiforgalmi szolgáltatási rendszerei közötti légiforgalom-áramlás biztonságának és kapacitásának növelése érdekében.

3. A Felek megállapodnak abban, hogy támogatják a léginavigációs szolgáltatóik közötti együttműködést a repülési adatok megosztása és a repüléshatékonyság optimalizálása céljából, hogy ezáltal javítsák a légi forgalom kiszámíthatóságát, a pontosságát és a szolgáltatás folytonosságát.

4. A Felek megállapodnak abban, hogy együttműködnek a légiforgalmi szolgáltatás korszerűsítésére irányuló programjaik során – ideértve a kutatási, fejlesztési és telepítési tevékenységeket is –, és a globális interoperabilitás biztosítása érdekében ösztönzik a kölcsönös részvételt egymás validálási és demonstrációs tevékenységeiben.

AIRTRN.21. cikk: A légi fuvarozók felelőssége

A Felek megerősítik a Montrealban 1999. május 28-án létrejött, a nemzetközi légi fuvarozásra vonatkozó egyes jogszabályok egységesítéséről szóló egyezményből (Montreali Egyezmény) eredő kötelezettségeiket.

AIRTRN.22. cikk: Fogyasztóvédelem

1. A Felek közös célkitűzése a magas szintű fogyasztóvédelem megvalósítása, és e célból együttműködnek.

2. A Felek gondoskodnak arról, hogy hatékony és megkülönböztetéstől mentes intézkedéseket hozzanak a légi fuvarozást igénybe vevő fogyasztók érdekeinek védelme terén. Ezek az intézkedések magukban foglalják az információkhoz való megfelelő hozzáférést, a segítségnyújtást – többek között a fogyatékkal élő és a csökkent mozgásképességű személyek számára –, a visszatérítéseket és adott esetben a visszautasított beszállás, járatotrlés vagy késés miatti kártalanítást, valamint hatékony panaszkezelési eljárásokat.

3. A Felek konzultálnak egymással a fogyasztóvédelemmel kapcsolatos bármely kérdésben, beleértve az e tekintetben tervezett intézkedéseiket is.

AIRTRN.23. cikk: Kapcsolat más megállapodásokkal

1. Az Egyesült Királyság és a tagállamok között az e címmel azonos tárgykörben létrejött korábbi megállapodások és megegyezések helyébe ez a megállapodás lép, amennyiben azokat az uniós jog nem váltotta fel.

2. Az Egyesült Királyság és a tagállamok a területükre irányuló, a területükről kiinduló vagy a területükön belül végzett légi fuvarozással kapcsolatban az e címben kifejezetten meghatározottakon kívül – a 3. cikk [Forgalmi jogok] (4) és (9) bekezdésében előírtak kivételével – más jogokat nem biztosíthatnak egymásnak.

3. Amennyiben a Felek multilaterális megállapodás szerződő felévé válnak, vagy jóváhagynak valamely, az ICAO vagy más nemzetközi szervezet által elfogadott, e cím hatálya alá tartozó kérdéseket érintő határozatot, a légi közlekedési szakbizottság keretében konzultálnak annak meghatározása céljából, hogy e fejlemények figyelembevétele érdekében felül kell-e vizsgálni ezt a címet.

4. E cím egyetlen rendelkezése sem érinti a tagállamok és az Egyesült Királyság közötti, a fennhatóságuk alá tartozó azon területekre vonatkozó, meglévő és jövőbeli megállapodások érvényességét és alkalmazását, amelyekre nem terjed ki a FINPROV.1. cikk [Területi hatály].

5. E cím egyetlen rendelkezése sem érinti az Egyesült Királyság és a tagállamok számára az 1956. április 30-án Párizsban aláírt, a nem menetrend szerinti európai légi járatok kereskedelmi jogairól szóló többoldalú megállapodás alapján biztosított jogokat, amennyiben ezek a jogok túlmutatnak az e címben meghatározottakon.

AIRTRN.24. cikk: Felfüggesztés és megszüntetés

1. E címnek az INST.24. cikk [Ideiglenes jogorvoslatok] értelmében történő teljes vagy részleges felfüggesztése legkorábban a Nemzetközi Légitársítási Szövetség (IATA) azt követő forgalmi idényének azon idényt követő első napjától hajtható végre, amelyben a felfüggesztésről szóló értesítést megküldték.
2. E megállapodásnak a FINPROV.8. cikk [Felmondás] vagy az AIRTRN.25. cikk [E cím felmondása] vagy az OTH.10. cikk [A második rész felmondása] vagy a FISH.17. cikk [Felmondás] szerinti megszűnését követően az e cím hatálya alá tartozó kérdéseket szabályozó rendelkezések a FINPROV.8. cikkben [Felmondás] vagy az AIRTRN.25. cikkben [E cím felmondása] vagy az OTH.10. cikkben [A második rész felmondása] vagy a FISH.17. cikkben [Felmondás] említett megszűnési időponton túl is alkalmazandók az adott időpontban folyamatban lévő IATA forgalmi idény végéig.
3. Az e címet részben vagy egészben felfüggesztő vagy az e megállapodást vagy címet felmondó Fél tájékoztatja erről az ICAO-t.

AIRTRN.25. cikk: E cím felmondása

A FINPROV.8. cikk [Felmondás], az OTH.10. cikk [A második rész felmondása] és a FISH.17. cikk [Felmondás] sérelme nélkül, a Felek diplomáciai csatornákon keresztül küldött írásbeli értesítéssel bármikor felmondhatják e címet. Ebben az esetben e cím az értesítés időpontját követő kilencedik hónap első napján hatályát veszti.

AIRTRN.26. cikk: A megállapodás nyilvántartásba vétele

E megállapodást és – adott esetben – annak módosításait az ICAO-nak az egyezmény 83. cikkével összhangban nyilvántartásba kell vennie.

II. CÍM: A LÉGI KÖZLEKEDÉS BIZTONSÁGA

AVSAF.1. cikk: Célkitűzések

E cím célkitűzései a következők:

- (a) a Felek illetékes hatóságai vagy jóváhagyott szervezetei által tett megfelelőségi ténymegállapítások és kibocsátott tanúsítványok e cím mellékleteiben előírt kölcsönös elfogadásának lehetővé tétele;
- (b) a polgári légi közlekedés magas szintű biztonságára és környezetvédelmi megfelelőségére irányuló együttműködés előmozdítása;
- (c) a polgári légi közlekedési ipar multinacionális dimenziójának elősegítése;
- (d) a polgári repüléstechnikai termékek és szolgáltatások szabad mozgásának elősegítése és támogatása.

AVSAF.2. cikk: Fogalommeghatározások

E cím alkalmazásában:

- (a) „jóváhagyott szervezet”: az e cím hatályához kapcsolódó jogosultságok gyakorlására vonatkozó, valamelyik Fél illetékes hatósága által kibocsátott tanúsítvánnyal rendelkező jogi személy;
- (b) „tanúsítvány/bizonyítvány”: bármilyen jóváhagyás, engedély vagy egyéb, a megfelelőség elismeréseként kiállított olyan dokumentum, amely szerint egy adott polgári repüléstechnikai termék, egy szervezet, illetve egy jogi vagy természetes személy megfelel valamelyik Fél jogszabályaiban és egyéb rendelkezéseiben meghatározott alkalmazandó követelményeknek;
- (c) „polgári repüléstechnikai termék”: bármely polgári légi jármű, légijármű-hajtómű vagy légszavar; illetve azokra szerelt vagy szerelendő részegység, berendezés vagy alkatrész;
- (d) „illetékes hatóság”: a polgári légi közlekedés biztonságáért felelős uniós vagy kormányzati hivatal vagy kormányzati szerv, amelyet valamelyik Fél e cím alkalmazásában a következő feladatok ellátására jelöl ki:
 - (i) annak értékelése, hogy a felügyelete alá tartozó polgári repüléstechnikai termékek, szervezetek, létesítmények, tevékenységek és szolgáltatások megfelelnek-e az adott Fél törvényeiben, rendeleteiben és igazgatási rendelkezéseiben meghatározott alkalmazandó követelményeknek;
 - (ii) az említett követelményeknek való folyamatos megfelelés nyomon követése; valamint
 - (iii) végrehajtási intézkedések az említett követelményeknek való megfelelés biztosítása érdekében;
- (e) „megfelelőségi ténymegállapítások”: a valamelyik Fél jogszabályaiban és egyéb rendelkezéseiben meghatározott alkalmazandó követelményeknek olyan intézkedések eredményeként történő megállapítása, mint a tesztelés, a vizsgálat, a minősítés, a jóváhagyás és a nyomon követés;

- (f) „nyomon követés”: valamelyik Fél illetékes hatósága által végzett rendszeres ellenőrzés annak megállapítására, hogy az adott Fél jogszabályaiban és egyéb rendelkezéseiben meghatározott alkalmazandó követelményeknek való megfelelés folyamatos-e;
- (g) „műszaki megbízott”: az Unió esetében az Európai Unió Repülésbiztonsági Ügynöksége (a továbbiakban: EASA) vagy annak jogutódja, az Egyesült Királyság esetében pedig az Egyesült Királyság polgári légi közlekedési hatósága (a továbbiakban: CAA) vagy annak jogutódja; valamint
- (h) „az egyezmény”: a nemzetközi polgári repülésről szóló, 1944. december 7-én Chicagóban aláírt egyezmény, amely magában foglalja:
 - (i) az egyezmény 94. cikkének a) pontja értelmében hatályba lépő valamennyi módosítást, amelyet az Egyesült Királyság és az érintett tagállam vagy tagállamok egyaránt ratifikáltak, az adott kérdés függvényében; valamint
 - (ii) az egyezmény 90. cikke értelmében elfogadott valamennyi mellékletet vagy módosítást, amennyiben az ilyen melléklet vagy módosítás bármely adott időpontban az Egyesült Királyság és az érintett tagállam vagy tagállamok vonatkozásában hatályba lépett, az adott kérdés függvényében.

AVSAF.3. cikk: Hatály és végrehajtás

1. A Felek együttműködhetnek a következő területeken:
 - (a) a polgári repüléstechnikai termékek légialkalmassági bizonyítványai és nyomon követése;
 - (b) a polgári repüléstechnikai termékek környezetvédelmi tanúsítványai és tesztelése;
 - (c) a tervezési és gyártási tanúsítványok, valamint a tervező és gyártó szervezetek nyomon követése;
 - (d) a karbantartó szervezetek tanúsítványai és nyomon követése;
 - (e) a személyzet engedélyezése és képzése;
 - (f) a repülésszimulátor-képzettség értékelése;
 - (g) légi jármű üzemeltetése;
 - (h) légiforgalmi szolgáltatások és léginavigációs szolgálatok; valamint
 - (i) az egyezmény mellékleteinek hatálya alá tartozó, a repülésbiztonsággal kapcsolatos egyéb területek.
2. E cím hatályát az (1) bekezdésben meghatározott valamennyi együttműködési területet lefedő mellékletek útján kell meghatározni.
3. A repülésbiztonsággal foglalkozó szakbizottság csak akkor fogadhat el a (2) bekezdés szerinti mellékleteket, ha mindkét Fél megállapította, hogy a másik Fél polgári légi közlekedési szabványai, szabályai, gyakorlatai, eljárásai és rendszerei olyan, megfelelően egyenértékű biztonsági szintet

biztosítanak, amely lehetővé teszi a megfelelőségi ténymegállapítások, valamint az illetékes hatóságok vagy jóváhagyott szervezeteik által kibocsátott tanúsítványok elfogadását.

4. A (2) bekezdés szerinti valamennyi melléklet ismerteti a megfelelőségi ténymegállapítások és tanúsítványok kölcsönös elfogadásának feltételeit és módszereit, valamint szükség esetén az átmeneti intézkedéseket.

5. A műszaki megbízottak végrehajtási eljárásokat dolgozhatnak ki minden egyes mellékletre vonatkozóan. A Felek polgári repülési szabványaiban, szabályaiban, gyakorlataiban, eljárásaiban és rendszereiben mutatkozó technikai különbségeket a (2) bekezdés szerinti mellékletek és a végrehajtási eljárások kezelik.

AVSAF.4. cikk: Általános kötelezettségek

1. A Felek elfogadják a másik Fél illetékes hatóságai vagy jóváhagyott szervezetei által az AVSAF.3. cikk [Hatály és végrehajtás] (2) bekezdésében említett mellékletekben meghatározott feltételeknek megfelelően kiadott megfelelőségi ténymegállapításokat és kibocsátott tanúsítványokat.

2. E cím egyetlen rendelkezéséből sem következik a Felek szabványainak vagy technikai szabályzatainak kölcsönös elfogadása.

3. A Felek biztosítják, hogy megfelelő illetékes hatóságok képesek legyenek ellátni, és el is lássák az e címből eredő feladataikat.

AVSAF.5. cikk: Szabályozási hatáskör fenntartása

E cím semmiképpen sem korlátozza a Felek hatáskörét, hogy törvényi, rendeleti és közigazgatási intézkedéseken keresztül meghatározzák a biztonság és a környezet szempontjából megfelelőnek tartott védelmi szintet.

AVSAF.6. cikk: Védintézkedések

1. A Felek megtehetnek minden megfelelő és azonnali intézkedést, ha úgy ítélik meg, hogy észszerű kockázata van annak, hogy az e cím hatálya alá tartozó polgári repüléstechnikai termék, szolgáltatás vagy tevékenység veszélyeztetheti a biztonságot vagy a környezetet, nem felel meg az adott Fél alkalmazandó törvényi, rendeleti vagy közigazgatási rendelkezéseinek, vagy más módon nem teljesíti az e cím alkalmazandó mellékletének hatálya alá tartozó valamely követelményt.

2. Amennyiben bármely Fél intézkedéseket hoz az (1) bekezdése szerint, úgy erről az intézkedések meghozatalától számított 15 munkanapon belül indokolással ellátott írásos értesítést kell küldenie a másik Félnek.

AVSAF.7. cikk: Kommunikáció

1. A Felek kijelölnék egy, az e cím végrehajtásában illetékes kapcsolattartót, és értesítik egymást e kapcsolattartó kilétéről. Az illetékes hatóságok közötti kapcsolattartás angol nyelven történik.

2. A Felek egymás rendelkezésére bocsátják az illetékes hatóságok jegyzékét, majd szükség esetén minden alkalommal a frissített jegyzékét.

AVSAF.8. cikk: Átláthatóság, szabályozási együttműködés és kölcsönös segítségnyújtás

1. A Felek biztosítják, hogy a másik Fél tájékoztatást kapjon az e címmel kapcsolatos jogszabályaikról és egyéb rendelkezéseikről, valamint e jogszabályok és egyéb rendelkezések bármely jelentős változásáról.
2. Amennyire lehetséges, a Felek értesítik egymást vonatkozó jogszabályaik, rendeleteik, előírásaik, követelményeik és tanúsítási rendszerük tervezett jelentős módosításairól, amennyiben ezek a módosítások hatással lehetnek e címre. Amennyire lehetséges, az adott Fél lehetőséget biztosít a másik Félnek arra, hogy az véleményt nyilváníthasson az ilyen módosításokkal kapcsolatban, és ezeket a véleményeket kellőképpen figyelembe veszi.
3. Bizonyos biztonsági kérdések kivizsgálása és megoldása érdekében a Felek illetékes hatóságai lehetővé tehetik egymás illetékes hatóságai számára a felügyeleti tevékenységeikben megfigyelőként történő részvételt az e cím alkalmazandó mellékletében foglaltak szerint.
4. Nyomon követés és vizsgálat céljából az adott Fél illetékes hatóságai – amennyiben szükséges – segítséget nyújtanak a másik Fél illetékes hatóságainak, és akadálytalan hozzáférést biztosítanak a felügyeletük alatt álló szabályozott szervezetekhez.
5. Annak biztosítása érdekében, hogy a Felek töretlenül megbízhatnak egymás megfelelőségi ténymegállapításokkal kapcsolatos folyamataiban, bármely műszaki megbízott megfigyelőként részt vehet egy másik műszaki megbízott felügyeleti tevékenységeiben az e cím mellékleteiben meghatározott eljárásoknak megfelelően. Ez a részvétel nem jelenti a másik Fél felügyeleti tevékenységében való rendszeres részvételt.

AVSAF.9. cikk: A biztonsági adatok cseréje

A Felek az AVSAF.11. cikk [Titoktartás, valamint az adatok és információk védelme] sérelme nélkül és az alkalmazandó jogszabályokra is figyelemmel:

- (a) kérésre kellő időben tájékoztatják egymást a műszaki megbízottjaik számára hozzáférhető, balesetekkel, súlyos eseményekkel vagy rendkívüli helyzetekkel kapcsolatos adatokról, amelyek az e cím mellékleteinek hatálya alá tartozó polgári repüléstechnikai termékekkel, szolgáltatásokkal vagy tevékenységekkel összefüggésben merülnek fel; valamint
- (b) a műszaki megbízottak egyetértése esetén egyéb biztonsági adatokat is megosztanak egymással.

AVSAF.10. cikk: Együttműködés a végrehajtási tevékenységekben

A Felek műszaki megbízottjaikon vagy illetékes hatóságaikon keresztül kérésre, az alkalmazandó jogszabályok és egyéb rendelkezések betartásával, valamint a szükséges erőforrások rendelkezésre állásától függően kölcsönösen együttműködnek és segítséget nyújtanak egymásnak az e cím hatálya alá tartozó jogszabályok és egyéb rendelkezések állítólagos vagy feltételezett megsértésével kapcsolatos vizsgálatok vagy végrehajtási tevékenységek során. Ezenkívül a Felek időben értesítik egymást minden közös érdekű vizsgálatról.

AVSAF.11. cikk: Titoktartás, valamint az adatok és információk védelme

1. A Felek jogszabályaiknak és egyéb rendelkezéseiknek megfelelően megőrzik az e cím alapján a másik Féltől kapott adatok és információk titkosságát. Az információt fogadó Fél ezeket az adatokat és információkat csak e cím céljaira használhatja fel.
2. A Felek jogszabályaiknak és egyéb rendelkezéseiknek megfelelően nem hozzák harmadik fél, illetve a nyilvánosság tudomására az e cím alapján egymástól kapott olyan adatokat és információkat, amelyek üzleti titoknak, szellemi tulajdonnak, bizalmas kereskedelmi vagy pénzügyi információknak, védett adatoknak minősülnek, vagy egy folyamatban lévő vizsgálattal kapcsolatosak, és ezt nem engedélyezik illetékes hatóságaiknak sem. Ezért az ilyen adatokat és információkat bizalmasnak kell tekinteni.
3. Amikor valamelyik Fél vagy annak illetékes hatósága adatokat és információkat bocsát a másik Fél vagy annak illetékes hatósága rendelkezésére, akkor kijelölheti, hogy mely adatok és információk minősüljenek bizalmasnak és nyilvánosságra nem hozandónak. E célból az említett Fél vagy annak illetékes hatósága az ilyen adatokat vagy információkat egyértelműen bizalmasként jelöli meg.
4. Ha valamelyik Fél nem ért egyet a másik Fél vagy annak illetékes hatósága által a (3) bekezdéssel összhangban tett megjelöléssel, az előbbi Fél konzultációt kérhet a másik Féltől a kérdés rendezése érdekében.
5. A Felek minden észszerű elővigyázatossági intézkedést megtesznek annak érdekében, hogy az e cím alapján kapott adatokat és információkat megvédjék a jogosulatlan nyilvánosságra hozataltól.
6. Az a Fél, amelyik e cím szerint adatokat és információkat kap a másik Féltől, nem szerez tulajdonosi jogokat a másik Féltől történő átvétel okán a szóban forgó adatok és információk tekintetében.

AVSAF.12. cikk: E cím mellékleteinek elfogadása és módosításai

A repülésbiztonsággal foglalkozó szakbizottság módosíthatja e cím AVSAF-1. mellékletét [Légi alkalmassági és környezetvédelmi tanúsítás], az AVSAF.3. cikk [Hatály és végrehajtás] (2) bekezdése szerinti mellékleteket fogadhat el vagy módosíthat, és törölhet bármely mellékletet.

AVSAF.13. cikk: A költségek megtérülése

A Feleknek törekedniük kell annak biztosítására, hogy az általuk vagy a műszaki megbízottjaik által az e cím hatálya alá tartozó tevékenységgel foglalkozó jogi vagy természetes személyekre kiszabott díjak vagy illetékek igazságosak, észszerűek és a nyújtott szolgáltatásokkal arányosak legyenek, valamint ne akadályozzák a kereskedelmet.

AVSAF.14. cikk: Más megállapodások és előzetes megállapodások

1. Ez a cím e megállapodás hatálybalépésétől kezdődően felváltja az Egyesült Királyság és a tagállamok között a légi közlekedés biztonságáról létrejött kétoldalú megállapodásokat és megegyezéseket az e cím által érintett valamennyi olyan tárgy tekintetében, amelyet az AVSAF.3. cikk [Hatály és végrehajtás] rendelkezéseivel összhangban hajtottak végre.

2. A műszaki megbízottak megteszik a szükséges intézkedéseket a köztük fennálló előzetes megállapodások felülvizsgálata vagy megszüntetése érdekében.

3. Az (1) és (2) bekezdésre is figyelemmel az e címben foglaltak nem érintik a Felek más nemzetközi megállapodások szerinti jogait és kötelezettségeit.

AVSAF.15. cikk: A kölcsönös elfogadási kötelezettségek felfüggesztése

1. A Felek jogosultak részben vagy teljes egészében felfüggeszteni az AVSAF.4. cikk [Általános kötelezettségek] (1) bekezdése szerinti elfogadási kötelezettségeiket, amennyiben a másik Fél súlyosan megsérti az e cím szerinti kötelezettségeit.

2. Az elfogadási kötelezettségei felfüggesztésére vonatkozó jogának gyakorlása előtt az adott Félnek konzultációt kell kérnie, hogy a másik Félről korrekciós intézkedések meghozatalát kérje. A konzultációk során a Felek adott esetben mérlegelik a felfüggesztés következményeit.

3. Az adott Fél csak akkor gyakorolhatja az e cikk szerinti jogokat, ha a másik Fél a megbeszéléseket követő megfelelő határidőn belül nem teszi meg a korrekciós intézkedéseket. Ha valamelyik Fél gyakorolja a jogot, írásban értesíti a másik Felet arról a szándékáról, hogy az elfogadási kötelezettségeket felfüggeszti, és részletesen megindokolja a felfüggesztést.

4. E felfüggesztés az értesítés időpontjától számított 30 nap elteltével lép hatályba, hacsak a felfüggesztést kezdeményező Fél ezen időszak lejártá előtt nem értesíti írásban a másik Felet arról, hogy az értesítést visszavonja.

5. A felfüggesztés nem érinti a másik Fél illetékes hatóságai és jóváhagyott szervezetei által a felfüggesztés hatályosulása előtt végzett megfelelési ténymegállapítások és kibocsátott tanúsítványok érvényességét. Bármely ilyen hatályosult felfüggesztés azonnal megszüntethető a Felek diplomáciai jegyzékváltását követően.

AVSAF.16. cikk: E cím felmondása

A FINPROV.8. cikk [Felmondás], az OTH.10. cikk [A második rész felmondása] és a FISH.17. cikk [Felmondás] sérelme nélkül, a Felek diplomáciai csatornákon keresztül küldött írásbeli értesítéssel bármikor felmondhatják e címet. Ebben az esetben e cím az értesítés időpontját követő kilencedik hónap első napján hatályát veszti.

HARMADIK TÁRGYKÖR: KÖZÚTI KÖZLEKEDÉS

I. CÍM: KÖZÚTI ÁRUFUVAROZÁS

ROAD.1. cikk: Célkitűzés

1. E cím célja, hogy a közúti áru fuvarozás tekintetében biztosítsa a Felek területei közötti folyamatos összeköttetést, és megállapítsa az ilyen fuvarozásra alkalmazandó szabályokat.
2. A Felek megállapodnak abban, hogy e cím alkalmazása során nem hoznak diszkriminatív intézkedéseket.
3. E cím egyetlen rendelkezése sem érinti a Felek egyikének területén belül az adott területen letelepedett közúti áru fuvarozó által végzett közúti áru fuvarozást.

ROAD.2. cikk: Hatály

1. Ez a cím a Felek területei között, valamint azokon belül és keresztül végzett, kereskedelmi célú közúti áru fuvarozásra vonatkozik, és nem érinti a Közlekedési Miniszterek Európai Konferenciája által megállapított szabályok alkalmazását.
2. Minden olyan közúti áru fuvarozást, amelyért sem közvetlen, sem közvetett díjazás nem jár, és amely sem közvetlenül, sem közvetve nem termel bevételt a jármű vezetője vagy mások számára, és amely nem kapcsolódik szakmai tevékenységhez, nem kereskedelmi célú áru fuvarozásnak kell tekinteni.

ROAD.3. cikk: Fogalommeghatározások

E cím alkalmazásában és a Második rész [Szolgáltatások és beruházások] első tárgykörének II. címe első fejezetének [SERVIN 1.2] cikkében [Fogalommeghatározások] foglalt fogalommeghatározásokon túlmenően a következő fogalommeghatározásokat kell alkalmazni:

- (a) „jármű”: az egyik Fél területén nyilvántartásba vett és kizárólag áru fuvarozásra használt gépjármű vagy olyan járműszerelvény, amely esetében a gépjárművet az egyik Fél területén vették nyilvántartásba;
- (b) „közúti áru fuvarozó”: bármely természetes vagy jogi személy, aki vagy amely járművel kereskedelmi célú áru fuvarozást végez;
- (c) „valamely Fél közúti áru fuvarozója”: olyan közúti áru fuvarozó, amely valamely Fél területén letelepedett jogi személy vagy valamely Fél természetes személye;
- (d) „a letelepedés helye szerinti Fél”: az a Fél, amelynek területén a közúti áru fuvarozó letelepedett;
- (e) „járművezető”: bármely személy, aki a járművet akár rövid ideig is vezeti, vagy aki egy járműben azért utazik, hogy szükség esetén a feladatai részeként járművezetőként rendelkezésre álljon;
- (f) „áthaladás/tranzit”: a járműveknek az egyik Fél területén keresztül, áruk be- vagy kirakodása nélkül történő mozgása.
- (g) „szabályozási intézkedések”:

- (i) az Unió esetében:
 - (A) rendeletek és irányelvek, az Európai Unió működéséről szóló szerződés (EUMSZ) 288. cikkének rendelkezései szerint; valamint
 - (B) az EUMSZ 290. és 291. cikkében előírtak szerinti végrehajtási és felhatalmazáson alapuló jogi aktusok; valamint
- ii. az Egyesült Királyság esetében:
 - (A) elsődleges jog; valamint
 - (B) másodlagos jog.

ROAD.4. cikk A Felek területei között, valamint azokon belül és keresztül végzett árufuvarozás

1. Feltéve, hogy a (2) bekezdésben foglalt feltételek teljesülnek, a Felek közötti árufuvarozói vállalkozásokat az alábbiak teljesítését:

- (a) rakománnyal megtett utak a letelepedés helye szerinti Fél területéről a másik Fél területére, egy harmadik ország területén keresztül történő áthaladással vagy anélkül;
- (b) rakománnyal megtett utak a letelepedés helye szerinti Fél területéről ugyanazon Fél területére, a másik Fél területén keresztül történő áthaladással;
- (c) rakománnyal megtett utak a letelepedés helye szerinti Fél területére vagy területéről, a másik Fél területén keresztül történő áthaladással;
- (d) rakomány nélkül teljesített utak az a)–c) pontban említett utakkal összefüggésben.

2. A Felek közötti árufuvarozói kizárólag akkor közlekedhetnek az (1) bekezdésben foglaltak céljából, ha

- (a) a ROAD.5. cikknek [Az üzemben tartókra vonatkozó követelmények] megfelelően kiállított érvényes engedéllyel rendelkeznek, kivéve a ROAD.6. cikkben [Mentességek az engedélyezési követelmények alól] említett eseteket; valamint
- (b) ha a fuvarozást a ROAD.7. cikk [A járművezetőkre vonatkozó követelmények] (1) bekezdése szerinti szakmai alkalmassági bizonyítvánnyal rendelkező járművezetők végzik.

3. A (6) bekezdésre is figyelemmel és feltéve, hogy teljesülnek a (2) bekezdésben foglalt feltételek, az Egyesült Királyság közötti árufuvarozói legfeljebb két rakománnyal megtett utat teljesíthetnek az egyik tagállamból egy másik tagállamba anélkül, hogy visszatérnének az Egyesült Királyság területére, feltéve, hogy az ilyen utazások az Egyesült Királyság területéről az (1) bekezdés a) pontja alapján engedélyezett utazást követnek.

4. Az (5) bekezdés sérelme nélkül, a (6) bekezdésre is figyelemmel és feltéve, hogy teljesülnek a (2) bekezdésben foglalt feltételek, az Egyesült Királyság közötti árufuvarozói egy rakománnyal megtett utat teljesíthetnek valamely tagállam területén, feltéve, hogy a művelet:

- (a) az Egyesült Királyság területéről történő, az (1) bekezdés a) pontja alapján engedélyezett utat követ; valamint

- (b) az a) pontban említett úton szállított áruknak az adott tagállam területén történő kirakodását követő hét napon belül történik.
5. A (6) bekezdésre is figyelemmel és feltéve, hogy a (2) bekezdésben foglalt feltételek teljesülnek, az Egyesült Királyság Észak-Írországra letelepedett közúti árufuvarozói legfeljebb két rakománnyal megtett utat teljesíthetnek Írország területén, feltéve, hogy az ilyen műveletek:
- (a) Észak-Írország területéről történő, az (1) bekezdés a) pontja alapján engedélyezett utat követnek; valamint
- (b) az a) pontban említett úton szállított áruk Írország területén történő kirakodását követő hét napon belül történnek.
6. Az Egyesült Királyság közúti árufuvarozói legfeljebb két, a (3), (4) és (5) bekezdés szerinti utat teljesíthetnek az Unió területén, mielőtt visszatérnek az Egyesült Királyság területére.
7. Amennyiben a (2) bekezdésben foglalt feltételek teljesülnek, az Unió közúti árufuvarozói legfeljebb két, rakománnyal megtett utat teljesíthetnek az Egyesült Királyság területén, feltéve, hogy az ilyen műveletek:
- (a) az Unió területéről történő, az (1) bekezdés a) pontja alapján engedélyezett utat követnek; valamint
- (b) az a) pontban említett úton szállított áruknak az Egyesült Királyság területén történő kirakodását követő hét napon belül történnek.

ROAD.5. cikk: Az üzemben tartókra vonatkozó követelmények

1. A Felek ROAD.4. cikkben [A Felek területei között, valamint azokon belül és keresztül végzett árufuvarozás] említett fuvarozást végző közúti árufuvarozóinak az e cikk (2) bekezdésével összhangban kiállított érvényes engedéllyel kell rendelkezniük.
2. Az engedélyeket csak olyan közúti árufuvarozók részére lehet kiadni a Felek jogszabályaival összhangban, akik megfelelnek a ROAD-1. melléklet A. részének 1. szakaszában meghatározott, a közúti árufuvarozói szakma folytatására és gyakorlására vonatkozó követelményeknek.
3. Az engedély hitelesített másolatát a jármű fedélzetén kell tartani, és az egyes Felek által felhatalmazott ellenőrzésre jogosult személyek kérésére be kell mutatni. Az engedélynek és a hiteles másolatoknak meg kell felelniük a ROAD-1. melléklet A. részében szereplő, az engedély használatára vonatkozó feltételeket is meghatározó ROAD.A.1.3. függelékben szereplő minták egyikének. Az engedélynek a ROAD-1. melléklet A. részének ROAD.A.1.4. függelékében felsorolt biztonsági jellemzők közül legalább kettőt kell tartalmaznia.
4. A közúti árufuvarozóknak meg kell felelniük a ROAD-1. melléklet A. részének 2. szakaszában foglalt követelményeknek, amelyek a járművezetők kiküldetésére vonatkozó követelményeket határozzák meg a ROAD.4 cikk [A Felek területei között, valamint azokon belül és keresztül végzett árufuvarozás] (3)–(7) bekezdése szerinti utak esetében.

ROAD.6. cikk: Mentességek az engedélyezési követelmények alól

Az alábbi típusú árufuvarozások és az ilyen fuvarozásokkal összefüggő, rakomány nélkül teljesített utak az 5. cikknek [Az üzemben tartókra vonatkozó követelmények] megfelelő érvényes engedély nélkül végezhető:

- (a) postai küldemények egyetemes szolgáltatásként történő szállítása;
- (b) sérült vagy műszaki hibás járművek szállítása;
- (c) 2022. február 20-ig az olyan gépjárművekkel történő árufuvarozás, amelyek megengedett össztömege – a pótkocsi össztömegét is beleértve – nem haladja meg a 3,5 tonnát;
- (d) 2022. február 21-től az olyan gépjárművekkel történő árufuvarozás, amelyek megengedett össztömege – a pótkocsi össztömegét is beleértve – nem haladja meg a 2,5 tonnát;
- (e) gyógyszerek, gyógyászati célt szolgáló készülékek, berendezések és felszerelések, valamint egyéb, orvosi ellátáshoz szükséges cikkek szállítása vészhelyzet esetén, különös tekintettel a természeti katasztrófákra és a humanitárius segítségnyújtásra.
- (f) gépjárművel végzett áruszállítás, a következő feltételek teljesülése esetén:
 - (i) a szállított áru az adott közúti árufuvarozó tulajdonát képezi, vagy azt a fuvarozó adta el, vásárolta meg, adta bérbe vagy vette bérbe, állította elő, vonta ki, dolgozta fel vagy javította meg;
 - (ii) a szállítás célja az árunak a közúti árufuvarozó telephelyére vagy telephelyéről történő szállítása, vagy a közúti árufuvarozó telephelyén belül vagy azon kívül, saját célból történő mozgatása;
 - (iii) az ilyen szállításhoz használt járműveket a közúti árufuvarozó által alkalmazott vagy szerződéses kötelezettség alapján rendelkezésére bocsátott személyzet vezeti;
 - (iv) az árut szállító járművek a közúti árufuvarozó tulajdonában állnak, vagy azokat a közúti árufuvarozó részletre vásárolta vagy bérlte; valamint
 - (v) az ilyen szállítás csak kiegészítő jellegű a közúti árufuvarozó összes tevékenységéhez képest;
- (g) a 40 km/h legnagyobb megengedett haladási sebességgel közlekedő gépjárművekkel történő árufuvarozás.

ROAD.7. cikk: A járművezetőkre vonatkozó követelmények

1 A ROAD.4. cikkben [A felek területei közötti, valamint azokon belül és keresztül végzett árufuvarozás] említett utakat teljesítő járművek vezetőinek:

- (a) rendelkezniük kell a ROAD-1. melléklet B. részének 1. szakasza szerint kiállított szakmai alkalmassági bizonyítvánnyal; valamint

- (b) be kell tartaniuk a ROAD-1. melléklet B. részének 2–4. szakaszában foglalt, a vezetési időre, a munkaidőre, a pihenőidőre, a szünetekre és a menetíró készülékek használatára vonatkozó szabályokat.

2. A részben a Felek területén kívül történő nemzetközi közúti árufuvarozási műveletek tekintetében az (1) bekezdés b) pontjának rendelkezései helyett a teljes útra az 1970. július 1-jén Genfben aláírt, a nemzetközi közúti fuvarozást végző járművek személyzetének munkájáról szóló európai megállapodást (a továbbiakban: AETR-megállapodás) kell alkalmazni.

ROAD.8. cikk: A járművekre vonatkozó követelmények

1. A Felek nem utasíthatják el, illetve nem tilthatják meg területükön a ROAD.4. cikkben [A felek területei közötti, valamint azokon belül és keresztül végzett árufuvarozás] említett szállítást teljesítő jármű használatát, amennyiben a jármű megfelel a ROAD-1. melléklet C. részének 1. szakaszában meghatározott követelményeknek.

2. A ROAD.4. cikkben [A felek területei közötti, valamint azokon belül és keresztül végzett árufuvarozás] említett utakat végző járműveket fel kell szerelni a ROAD-1. melléklet C. részének 2. szakasza szerint gyártott, beszerelt, használt, bevizsgált és ellenőrzött menetíró készülékkel.

ROAD.9. cikk: Közúti közlekedési szabályok

Az e cím alapján árufuvarozást végző járművek vezetőinek, amennyiben a másik Fél területén tartózkodnak, meg kell felelniük az adott területen a közúti közlekedésre vonatkozó hatályos nemzeti jogszabályoknak és egyéb rendelkezéseknek.

ROAD.10. cikk: Jogszabályok változása és a közúti fuvarozással foglalkozó szakbizottság

1. Ha valamelyik Fél új szabályozási intézkedést javasol a ROAD-1. melléklet hatálya alá tartozó területen, köteles:

- (a) a lehető leghamarabb értesíteni a másik Felet a javasolt szabályozási intézkedésről; valamint
- (b) folyamatosan tájékoztatni a másik Felet a szabályozási intézkedés előrehaladtáról.

2. A Felek bármelyikének kérésére legkésőbb a kérés előterjesztésétől számított két hónapon belül véleménycserét kell tartani a közúti fuvarozással foglalkozó szakbizottságban arról, hogy a javasolt új szabályozási intézkedés alkalmazandó volna-e a ROAD.4. cikkben [A felek területei közötti, valamint azokon belül és keresztül végzett árufuvarozás] említett utakra.

3. Ha valamelyik Fél az (1) bekezdésben említett új szabályozási intézkedést fogad el, erről értesíti a másik Felet, és a közzétételétől számított egy héten belül megküldi az új szabályozási intézkedés szövegét.

4. A közúti fuvarozással foglalkozó szakbizottság bármely fél kérésére a kérés előterjesztésétől számított két hónapon belül összeül, hogy megvitassa az elfogadott új szabályozási intézkedéseket, függetlenül attól, hogy az (1) vagy a (3) bekezdés szerinti értesítésre, vagy a (2) bekezdés szerinti megbeszélésre sor került-e.

5. A közúti fuvarozással foglalkozó szakbizottság:

- (a) módosíthatja a ROAD-1. mellékletet a szabályozás és/vagy a technológia területén bekövetkezett fejlemények figyelembevételével, illetve e cím kielégítő végrehajtásának biztosítása érdekében;
- (b) megerősítheti, hogy az új szabályozási intézkedés által bevezetett módosítások megfelelnek a ROAD-1. mellékletnek; vagy
- (c) határozatot hoz bármely egyéb, az e cím megfelelő működését biztosító intézkedésről.

ROAD.11. cikk: Korrekciós intézkedések

1 Ha bármelyik Fél úgy ítéli meg, hogy a másik Fél olyan új szabályozási intézkedést fogadott el, amely nem felel meg a ROAD-1. melléklet követelményeinek, különösen azokban az esetekben, amikor a közúti fuvarozással foglalkozó szakbizottság nem hozott a 10. cikk (5) bekezdése [Jogszabályok változása és a közúti fuvarozással foglalkozó szakbizottság] szerinti határozatot, és a másik Fél ennek ellenére alkalmazza az új szabályozási intézkedés rendelkezéseit a Fél közúti fuvarozóira, gépjárművezetőire vagy gépjárműveire, a másik Fél értesítését követően a Fél megfelelő korrekciós intézkedéseket fogadhat el, beleértve [az e megállapodás [vagy bármely kiegészítő megállapodást] szerinti kötelezettségek felfüggesztését, feltéve, hogy az ilyen intézkedések]:

- (a) nem haladják meg a másik fél által elfogadott, a ROAD-1. melléklet követelményeinek nem megfelelő új szabályozási intézkedés által okozott hatálytalanítás vagy gyengítés mértékét; valamint
- (b) legkorábban 7 nappal azt követően lépnek hatályba, hogy az ilyen intézkedéseket megtenni szándékozó Fél e bekezdés alapján értesítést küldött a másik Félnek.

2. A megfelelő korrekciós intézkedések alkalmazását meg kell szüntetni, ha:

- (a) ha az ilyen intézkedéseket meghozó Fél meggyőződött arról, hogy a másik Fél teljesíti az e cím szerinti kötelezettségeit; vagy
- (b) ha a választottbíróóság határozata így rendelkezik.

3. A Felek nem hivatkozhatnak a WTO-megállapodásra vagy bármely más nemzetközi megállapodásra annak érdekében, hogy megakadályozzák a másik Felet a kötelezettségek e fejezet értelmében történő felfüggesztésében

ROAD.12. cikk: Adózás

1. Az e címmel összhangban áru fuvarozásra használt járművek mentesülnek a másik Fél területén a járművek birtoklására vagy forgalomban tartására kivetett adók és díjak alól.

2. Az (1) bekezdésben említett mentesség a következőkre nem alkalmazható:

- (a) az üzemanyag-fogyasztást terhelő adó vagy díj;
- (b) út vagy közúthálózat használatáért fizetendő díj; vagy
- (c) meghatározott hidak, alagutak vagy kompok használatáért fizetendő díj.

3. A járművek és az ideiglenesen engedélyezett különleges konténeres szabványos tartályaiban lévő üzemanyag, amelyet közvetlenül meghajtásra, és adott esetben szállítás közben hűtő- és egyéb rendszerek működtetésére használnak, valamint a gépjárművekben lévő kenőanyagok, amelyek az utazás során a rendes működéshez szükségesek, vámmentesek, és mentesek minden egyéb adótól és illetéktől, például a hozzáadottérték-adótól és a jövedéki adótól, és nem vonatkozik rájuk semmilyen behozatali korlátozás.

4. Az egyik Fél területére a másik Fél területén nyilvántartásba vett vagy forgalomba helyezett jármű javítása céljából behozott pótalkatrészek vámmentes ideiglenes behozatallal, behozatali tilalom vagy korlátozás nélkül hozhatók be. A kicserélt alkatrészek vámok és egyéb adók (héta) hatálya alá tartoznak, és a másik Fél vámhatóságainak ellenőrzése mellett újraexportálásra vagy megsemmisítésre kerülnek.

ROAD.13. cikk: Más címekben szereplő kötelezettségek

A Második rész első tárgyköre II. címe harmadik fejezetének SERVIN.3.2. [Piacra jutás] és SERVIN.3.4. cikke [Nemzeti elbánás] beépül e fejezetbe és annak részét képezi, és alkalmazandó a ROAD.4. cikkel [A felek területei közötti, valamint azokon belül és keresztül végzett áru fuvarozás] összhangban közúti áru fuvarozást végző vállalkozásokkal való bánásmód tekintetében.

ROAD.14. cikk: E cím felmondása

5. A FINPROV.8. cikk [A megállapodás felmondása], az OTH.10. cikk [A második rész felmondása] és a FISH.17. cikk [Megszűnés] sérelme nélkül a Felek diplomáciai csatornákon keresztül küldött írásbeli értesítéssel bármikor felmondhatják e címet. Ebben az esetben e cím az értesítés időpontját követő kilencedik hónap első napján hatályát veszti.

II. CÍM: KÖZÚTI SZEMÉLYSZÁLLÍTÁS

X. cikk: Hatály

1. E fejezet célja, hogy a közúti személyszállítás tekintetében biztosítsa a Felek területei között, valamint azokon belül és keresztül történő folyamatos összeköttetést, és megállapítsa az ilyen szállításra alkalmazandó szabályokat. E fejezet a Felek területei között, azokon belül és azokon keresztül autóbusszal végzett menetrend szerinti és különcélú menetrend szerinti személyszállításra vonatkozik.

2. A Felek megállapodnak abban, hogy e fejezet alkalmazása során nem hoznak diszkriminatív intézkedéseket.

3. E cím egyetlen rendelkezése sem érinti a Felek egyikének területén letelepedett közúti személyszállítást végző vállalkozás által az adott területen belül végzett személyszállítást.

X+1. cikk: Fogalom meghatározások

E cím alkalmazásában és a Második rész [Szolgáltatások és beruházások] első tárgykörének II. címe első fejezetének SERVIN 1.2. cikkében [Fogalom meghatározások] foglalt fogalom meghatározásokon túlmenően a következő fogalom meghatározásokat kell alkalmazni:

(a) „autóbusz”: olyan jármű, amely felépítésénél és felszereltségénél fogva a gépkocsivezetővel együtt kilencnél több személy szállítására alkalmas, és amely erre a célra szolgál;

- (b) „személyszállítási szolgáltatások”: autóbusszal végzett, közcélú vagy meghatározott utascsoportokra kiterjedő, a szállított személyek vagy a szállítás szervezője által fizetett viteldíj ellenében igénybe vehető közúti személyszállítási szolgáltatások;
- (c) „közúti személyszállítást végző vállalkozás”: személyszállítási szolgáltatásokat nyújtó természetes vagy jogi személy, függetlenül attól, hogy saját jogi személyiséggel rendelkezik-e, vagy ilyen jogi személyiséggel rendelkező hatóságtól függ-e személyszállítási szolgáltatások nyújtása során;
- (d) „valamely Fél közúti személyszállítást végző vállalkozása”: olyan közúti személyszállítást végző vállalkozás, amely valamely Fél területén letelepedett, vagy valamely Fél természetes személye;
- (e) „menetrend szerinti járatok”: az utasok meghatározott időközönként és meghatározott útvonalon való szállítása, melynek során az utasok előre kijelölt megállóhelyeken szállhatnak fel a járműre, illetve szállhatnak le arról;
- (f) „különcélú menetrend szerinti járatok”: a szervező személyétől függetlenül más utasok kizárásával az utasok meghatározott csoportjainak szállítása, amennyiben az ilyen járatot a menetrend szerinti járatok vonatkozásában meghatározott feltételek mellett működtetik. A különcélú menetrend szerinti járatok közé tartoznak a következők:
 - (i) – a munkavállalók szállítása az otthonuk és a munkahelyük között,
 - (ii) – a tanulók és hallgatók szállítása az otthonuk és az oktatási intézményük között.

A különcélú menetrend szerinti járat az igénybevevők igényeinek megfelelő változtatása esetén is menetrend szerinti járatnak minősül;

- (g) „csoport”: a következők bármelyike:
 - (i) egy vagy több kapcsolatban álló természetes vagy jogi személy és azok anyavállalatának természetes vagy jogi személye(i);
 - (ii) egy vagy több kapcsolatban álló természetes vagy jogi személy, akiknek anyavállalata ugyanazokból a természetes vagy jogi személy(ek)ből áll.
- (h) „Interbus megállapodás”: az autóbusszal végzett nem menetrend szerinti személyszállításról szóló, 2003. január 1-jén hatályba lépett, majd azt követően módosított megállapodás;
- (i) „áthaladás/tranzit”: az autóbuszok egyik Fél területén keresztül, az utasok le- és felszállása nélkül történő mozgása.
- (j) „különjáratok”: olyan szolgáltatások, amelyek nem menetrend szerinti járatok vagy menetrend szerinti különcélú járatok, és amelyek mindenekelőtt azzal jellemezhetők, hogy a megbízó vagy a közúti személyszállítást végző vállalkozás által szervezett utasok csoportját szállítják.

X+2. cikk: Autóbusszal végzett személyszállítás a Felek területei között, valamint azokon belül és keresztül

1. Az egyik Fél közúti személyszállítást végző vállalkozása a menetrend szerinti és különcélú menetrend szerinti járatok üzemeltetése során utasokkal megtett utakat teljesíthet az egyik Fél területéről a másik Fél területére, harmadik ország területén keresztül történő áthaladással vagy anélkül, valamint az ilyen utakhoz kapcsolódóan utasok nélküli utakat teljesíthet.
2. Az egyik Fél közúti személyszállítást végző vállalkozása a menetrend szerinti és különcélú menetrend szerinti járatok üzemeltetése során utasokkal megtett utakat teljesíthet azon Fél területéről, amelynek területén a közúti személyszállítást végző vállalkozás letelepedett, ugyanazon Fél területére, a másik Fél területén keresztül történő áthaladással, valamint az ilyen utakhoz kapcsolódóan utasok nélküli utakat teljesíthet.
3. A Felek közúti személyszállítást végző vállalkozásai nem üzemeltethetnek olyan menetrend szerinti vagy különcélú menetrend szerinti járatokat, amelyek kiindulási és célállomása egyaránt a másik Fél területén található.
4. Amennyiben az (1) bekezdésben említett személyszállítási szolgáltatás a közúti személyszállítást végző vállalkozás székhelye szerinti Fél területére vagy területéről induló szolgáltatás részét képezi, az utasok útközben fel- vagy leszállhatnak a másik Fél területén, feltéve, hogy a megállás az adott területen alkalmazandó szabályokkal összhangban engedélyezett.
5. Amennyiben az e cikkben említett személyszállítási szolgáltatás olyan nemzetközi menetrend szerinti vagy különcélú menetrend szerinti járat részét képezi, amely Írország és – Észak-Írország vonatkozásában – az Egyesült Királyság között közlekedik, az utasokat az egyik Fél területén letelepedett közúti személyszállítást végző vállalkozás a másik Fél határ menti régiójában is felveheti, illetve leteheti.
6. Az egyik fél területén letelepedett közúti személyszállítást végző vállalkozások ideiglenesen üzemeltethetnek olyan különjáratokat az Ír-szigeten, amelyek során az utasok fel- és leszállása a másik fél területén történik.
7. A közúti személyszállítást végzők különjáratok üzemeltetése során az egyik Fél területéről a másik Fél területén keresztül valamely, az Interbus-megállapodásban nem részes Fél területére utasokkal megtett utakat is teljesíthetnek, ideértve az ezekhez kapcsolódó, utasok nélkül megtett utat is.
8. Az e cikkben említett személyszállítási szolgáltatásokat a közúti személyszállítást végző vállalkozás székhelye vagy lakóhelye szerinti Fél területén nyilvántartásba vett autóbusszokkal kell végezni. Ezeknek az autóbusszoknak meg kell felelniük az Interbus megállapodás 2. mellékletében meghatározott műszaki szabványoknak.

X+3. cikk Az X+2. cikkben említett szolgáltatások nyújtására vonatkozó feltételek

1. A menetrend szerinti járatokat a Felek valamennyi közúti személyszállítást végző vállalkozása üzemeltetheti, adott esetben helyfoglalási kötelezettség mellett.
2. A menetrend szerinti és különcélú menetrend szerinti járatok üzemeltetése az X+4. cikk és a (6) bekezdés rendelkezéseivel összhangban engedélyhez kötött.

3. A járatok üzemeltetési feltételeinek módosulása nem érinti azok menetrend szerinti járatként történő besorolását.

4. Az üzemelő menetrend szerinti járatokéval azonos utasokat kiszolgáló párhuzamos vagy időszakos járatok szervezésére, bizonyos megállók kihagyására és a menetrend szerinti útvonalon további megállók kiszolgálására az üzemelő menetrend szerinti járatokra alkalmazandó szabályok vonatkoznak.

5. Az Interbus megállapodás V. szakasza (szociális rendelkezések) és VI. szakasza (vám- és adóügyi rendelkezések), valamint I. melléklete (a közúti személyszállítást végző vállalkozásokra vonatkozó feltételek) és II. melléklete (az autóbuszokra vonatkozó műszaki előírások) alkalmazandó.

6. E megállapodás hatálybalépésétől számított hat hónapig a különcélú menetrend szerinti járatok nem kötöttek engedélyhez, amennyiben azokra a szervező és a közúti személyszállítást végző vállalkozás közötti szerződés vonatkozik.

7. Az e cím hatálya alá tartozó, az X+2. cikk szerinti különjáratú szolgáltatások nem engedélykötelesek. A meglévő menetrend szerinti járatokkal összevethető és ugyanazokat az utasokat kiszolgáló párhuzamos vagy időszakos járatok szervezése azonban az Interbus-megállapodás VIII. szakaszával összhangban engedélyköteles.

X+4. cikk: Engedélyezés

1. Az X+2. cikkben említett szolgáltatásokra vonatkozó engedélyeket annak a Félnek az illetékes hatósága (engedélyező hatóság) adja ki, amelynek területén a közúti személyszállítást végző vállalkozás letelepedett.

2. Azon közúti személyszállítást végző vállalkozások esetében, amelyek székhelye az Európai Unióban található, az engedélyező hatóság a járat kiindulási vagy célállomása szerinti tagállam illetékes hatósága.

3. Amennyiben az X+2. cikkben említett szolgáltatásokat közúti személyszállítást végző vállalkozások egy csoportja kívánja nyújtani, az engedélyező hatóság az az illetékes hatóság, amelyhez az X+5. cikk (1) bekezdésének második részével összhangban a kérelmet intézik.

4. Az engedélyeket a közúti személyszállítást végző vállalkozás nevére kell kiállítani, és azok nem átruházhatók. Mindazonáltal az egyik Fél olyan közúti személyszállítást végző vállalkozása, amely az engedélyt megszerezte, az engedélyező hatóság egyetértésével a járatot alvállalkozó bevonásával is üzemeltetheti, amennyiben ez a lehetőség összhangban áll a másik Fél jogszabályaival. Ebben az esetben az alvállalkozó nevét és alvállalkozói szerepét fel kell tüntetni az engedélyen. Az alvállalkozó valamely Fél közúti személyszállítást végző vállalkozása lehet, amely megfelel e cím valamennyi rendelkezésének.

Amennyiben az X+2. cikkben említett szolgáltatásokat a közúti személyszállítást végző vállalkozások egy csoportja kívánja nyújtani, az engedélyt a csoporthoz tartozó valamennyi közúti személyszállítást végző vállalkozás nevére kell kiállítani, és azon fel kell tüntetni valamennyi érintett vállalkozás nevét. Az engedélyt az egyik Fél más közúti személyszállítást végző vállalkozásai által ilyen szolgáltatások végzésével megbízott és azt kérelmező közúti személyszállítást végző vállalkozások részére kell átadni, a többi közúti személyszállítást végző vállalkozás számára pedig hiteles másolatot kell kiadni.

5. Az X+6. cikk (3) bekezdésének sérelme nélkül, az engedély érvényességi ideje nem haladhatja meg az öt évet. Az érvényesség ideje a kérelmező kérelmére vagy az utasok fel- vagy

leszállásának helye szerinti Felek illetékes hatóságainak kölcsönös egyetértése alapján rövidebb időtartamban is meghatározható.

6. Az engedélyben a következőket kell meghatározni:

- (a) a járat típusa;
- (b) a járat útvonala és különösen az indulás és az érkezés helye;
- (c) az engedély érvényességének időtartama; valamint
- (d) a megállóhelyek és a menetrend.

7. Az engedélyt a ROAD-2. mellékletben megadott minta szerint kell elkészíteni.

8. Valamely Félnek az X+2. cikkben említett szolgáltatásokat nyújtó közúti személyszállítást végző vállalkozása átmeneti és kivételes helyzetek kezelésére további járműveket is használhat. E további járműveket csak a (6) bekezdésben említett engedélyben foglaltakkal megegyező feltételekkel lehet alkalmazni.

Ebben az esetben az érintett közúti személyszállítást végző vállalkozásnak az X+10. cikk (1) és (2) bekezdésében említett dokumentumokon kívül gondoskodnia kell arról, hogy a menetrend szerinti vagy különcélú menetrend szerinti járatokat üzemeltető közúti személyszállítást végző vállalkozás és a további járműveket biztosító vállalkozás közötti szerződés egy példányát vagy egy azzal egyenértékű dokumentumot a járműben tartsák, és azt az ellenőrzésre jogosult bármely személy kérésére bemutassák.

X+5. cikk: Az engedély iránti kérelmek benyújtása

1. Az engedély iránti kérelmeket valamely Fél közúti személyszállítást végző vállalkozásának kell benyújtania az X+4. cikk (1) bekezdésében említett engedélyező hatósághoz.

Minden egyes járat esetében csak egy kérelem nyújtható be. Az X+4. cikk (3) bekezdésében említett esetekben a kérelmet a többi vállalkozás által ilyen szolgáltatások végzése céljából megbízott vállalkozásnak kell benyújtania. A kérelmet az azt benyújtó közúti személyszállítást végző vállalkozás székhelye szerinti Fél engedélyező hatóságához kell benyújtani.

2. Az engedély iránti kérelmet a ROAD-3. mellékletben megadott minta alapján kell benyújtani.

3. Az engedélyt kérelmező közúti személyszállítást végző vállalkozásnak rendelkezésre kell bocsátania minden további, általa lényegesnek tartott vagy az engedélyező hatóság által kért információt, különös tekintettel a ROAD-3. mellékletben felsorolt dokumentumokra.

X+6. cikk: Engedélyezési eljárás

1. Az engedély kibocsátására azon másik Fél illetékes hatóságainak jóváhagyásával kerül sor, amelyek területén utasok fel-, illetve leszállnak. Az engedélyező hatóságnak meg kell küldenie ezen illetékes hatóságok, továbbá azon Felek illetékes hatóságai számára, amelyek területén a járat az utasok fel- vagy leszállása nélkül áthalad, a kérelemnek és minden lényeges dokumentumnak a másolatát, valamint azok értékelését.

Az Európai Unió vonatkozásában e bekezdés első részében említett illetékes hatóságok azon tagállamok illetékes hatóságai, amelyek területén az utasokat fel- vagy leszállása lehetséges, valamint azon tagállamok illetékes hatóságai, amelyek területén a járat az utasok fel- vagy leszállása nélkül áthalad.

2. Azon Fél illetékes hatóságainak, amely részéről a jóváhagyást kérték, négy hónapon belül értesítenie kell az engedélyező hatóságot a kérelemmel kapcsolatos határozatáról. Ezt a határidőt a jóváhagyásra irányuló kérelem kézhezvételének az átvételi elismervényen feltüntetett dátumától kell számítani. Amennyiben azon Fél illetékes hatóságai, amely részéről a jóváhagyást kérték, elutasító határozatot hoznak, azt kellő indokolással kell alátámasztaniuk. Ha az engedélyező hatóság négy hónapon belül nem kap választ, akkor úgy kell tekinteni, hogy a megkeresett illetékes hatóságok kifejezték jóváhagyásukat, és az engedélyező hatóság kiadhatja az engedélyt.

Azok az illetékes hatóságok, amelyek területén a járat az utasok fel- vagy leszállása nélkül áthalad, négy hónapon belül értesíthetik az engedélyező hatóságot észrevételeikről.

3. Azon szolgáltatások tekintetében, amelyeket az 1073/2009/EK európai parlamenti és tanácsi rendelet⁷⁰ alapján az átmeneti időszak lejárta előtt engedélyeztek, és amelyek tekintetében az engedély az átmeneti időszak végén lejár, a következőket kell alkalmazni:

- (a) amennyiben – az X+ 2. cikknek való megfeleléshez szükséges változtatásokra is figyelemmel – a működési feltételek megegyeznek az 1073/2009/EK rendelet alapján megadott engedélyben előírtakkal, az e cím szerinti illetékes engedélyező hatóság kérelemre vagy egyébként, kiállíthatja a közúti fuvarozó számára az e cím alapján megadott megfelelő engedélyt. Amennyiben ilyen engedély kiadásra került, megadottnak kell tekinteni azon illetékes hatóságok beleegyezését, amelyek területén az utasokat a (2) bekezdésben említettek szerint fel- vagy leszállítják. Ezek az illetékes hatóságok, valamint azok, amelyek területén a járat az utasok fel- vagy leszállása nélkül áthalad, bármikor értesíthetik az engedélyező hatóságot bármely észrevételükről;
- (b) az a) pont alkalmazása esetén az e cím alapján megadott megfelelő engedély érvényességi ideje nem lehet későbbi, mint az 1073/2009/EK rendelet alapján korábban megadott engedélyben meghatározott érvényességi időtartam utolsó napja.

4. Az engedélyező hatóságnak legkésőbb a kérelem közúti személyszállítást végző vállalkozás általi benyújtásától számított hat hónapon belül határozatot kell hoznia a kérelemről.

5. Az engedélyt nem lehet kiállítani, ha:

- (a) a kérelmező nem képes a kérelmezett járatot a közvetlenül a rendelkezésére álló eszközökkel üzemeltetni;
- (b) a kérelmező nem tartotta be a közúti fuvarozásra vonatkozó nemzeti vagy nemzetközi előírásokat, különösen a nemzetközi közúti személyszállítás engedélyezésére vonatkozó feltételeket és követelményeket, vagy ha a kérelmező súlyosan megsértette valamely Fél

⁷⁰Az Európai Parlament és a Tanács 1073/2009/EK rendelete (2009. október 21.) az autóbusszal végzett személyszállítás nemzetközi piacához való hozzáférés közös szabályairól és az 561/2006/EK rendelet módosításáról (HL L 300., 2009.11.14., 88. o.).

közúti közlekedési előírásait, különös tekintettel a járművekkel, valamint a járművezetők vezetési és pihenőidejével kapcsolatos előírásokra;

- (c) engedély megújítása iránti kérelem esetén nem tartották be az engedélyezési feltételeket;
- (d) valamely Fél részletes elemzés alapján azt állapítja meg, hogy az érintett szolgáltatás a közvetlenül érintett szakaszokon komolyan veszélyeztetné az adott Fél jogszabályainak megfelelő egy vagy több közszolgáltatási szerződés hatálya alá tartozó hasonló szolgáltatás életképességét. Ilyen esetben e Félnek megkülönböztetésmentes alapon kritériumokat kell felállítania annak meghatározása céljából, hogy a kérelem tárgyát képező szolgáltatás komolyan veszélyeztetné-e a fent említett hasonló szolgáltatás életképességét, és ezeket a kritériumokat ismertetnie kell az (1) bekezdésben említett másik Féllel; vagy
- (e) a Fél részletes elemzés alapján úgy ítéli meg, hogy a szolgáltatás elsődleges célja nem a Felek területein található megállók közötti utasszállítás.

Abban az esetben, ha egy meglévő szolgáltatás az engedély megadásának időpontjában előre nem látható kivételes okokból komolyan veszélyezteti a közvetlenül érintett szakaszokon a valamely Fél jogszabályainak megfelelő egy vagy több közszolgáltatási szerződés hatálya alá tartozó hasonló szolgáltatás életképességét, ez a Fél a másik Fél jóváhagyásával a vállalkozás értesítése után hat hónappal felfüggesztheti vagy visszavonhatja a nemzetközi autóbuszjárat működtetésére jogosító engedélyt.

Az a körülmény, hogy az egyik Fél közúti személyszállítást végző vállalkozása alacsonyabb áron kínálja útjait, mint a többi közúti személyszállítást végző vállalkozás, illetve ha a szóban forgó összeköttetést már más közúti személyszállító üzemelteti, önmagában nem indokolja a kérelem elutasítását.

6. Az (1)–(5) bekezdésben megállapított eljárás befejezését követően az engedélyező hatóság kiadja az engedélyt vagy hivatalosan visszautasítja a kérelmet.

A kérelmet elutasító határozatokat meg kell indokolni. A Feleknek biztosítaniuk kell, hogy kérelmük elutasítása esetén a fuvarozó vállalkozások benyújthassák észrevételeiket.

Az engedélyező hatóságnak egy másolat elküldése révén kell tájékoztatnia a határozatáról a másik Fél illetékes hatóságait.

X+7. cikk: Az engedély meghosszabbítása és módosítása

1. Az X+6. cikket értelemszerűen alkalmazni kell az engedélyek meghosszabbítására vagy az engedélyköteles járatok üzemeltetésére vonatkozó feltételek módosítására is.

2. Amennyiben a meglévő engedély e megállapodás hatálybalépésétől számított hat hónapon belül lejár, az X+ 6. cikk (2) bekezdésében említett illetékes hatóságoknak két hónapon belül kell értesíteniük az említett cikkel összhangban az engedélyező hatóságot a kérelemhez való hozzájárulásukról vagy az azzal kapcsolatos észrevételeikről.

3. Az üzemeltetési feltételek kismértékű módosítása esetén – különösen ha az a járatok sűrűségét, a viteldíjakat vagy a menetrendeket érinti – elegendő, ha az engedélyező hatóság csak a másik Fél illetékes hatóságait tájékoztatja a változtatásokról. Nem tekinthető kismértékű módosításnak a menetrend vagy a járatsűrűség oly módon történő módosítása, amely befolyásolja a Felek közötti határokon, illetve a harmadik országok határain folytatott ellenőrzések időzítését.

X+8. cikk: Az engedélyek megszűnése

1. Az X+6. cikk (3) bekezdésének sérelme nélkül, az X+2. cikkben említett járatokra vonatkozó engedély érvényessége az érvényességi időtartam lejártakor, vagy három hónappal azután szűnik meg, hogy az engedélyező hatóság megkapta az engedély jogosultjától a járat megszüntetésének szándékáról szóló értesítést. Az ilyen értesítésnek megfelelő indokolást is tartalmaznia kell.
2. Amennyiben a járat iránti igény szűnik meg, úgy az (1) bekezdésben megállapított időtartam egy hónap lesz.
3. Az engedély megszűnéséről az engedélyező hatóság értesíti a másik Fél illetékes hatóságait.
4. Az engedély jogosultja megfelelő hirdetmények útján egy hónappal a járat megszűnése előtt értesíti az érintett járat igénybevevőit.

X+9. cikk: A közúti személyszállítást végző vállalkozások kötelezettségei

1. A vis maior esetének kivételével az X+2. cikk szerinti járatot üzemeltető közúti személyszállítást végző vállalkozás késedelem nélkül elindítja a járatot, és az engedély lejártáig meghoz minden intézkedést annak érdekében, hogy a személyszállítási szolgáltatás megfeleljen a folyamatosságra, a rendszerességre és a kapacitásra vonatkozó előírásoknak, valamint az X+4. cikk (6) bekezdésével és a ROAD-2. melléklettel összhangban meghatározott feltételeknek.
2. A Felek közúti személyszállítást végző vállalkozásainak oly módon kell feltüntetniük az egyes járatok útvonalát, a buszmegállókat, a menetrendet, a viteldíjakat és a szállítási feltételeket, hogy ezek az információk minden felhasználó számára könnyen hozzáférhetőek legyenek.
3. A Felek közös megegyezéssel és az engedély jogosultjával egyetértésben módosíthatják az X+2. cikkben foglaltak szerinti járatokra vonatkozó üzemeltetési feltételeket.

X+10. cikk: Az autóbusz fedélzetén tartandó dokumentumok

1. Az X+4. cikk (8) bekezdésének sérelme nélkül, az X+2. cikkben foglaltak szerinti járatok üzemeltetésére kiadott engedélyt vagy annak hiteles másolatát és a közúti személyszállítást végző vállalkozás részére kiállított, nemzetközi közúti személyszállításra feljogosító, a nemzeti vagy európai uniós jogszabályok által előírt engedélyt vagy annak hiteles másolatát az autóbusz fedélzetén kell tartani, és az ellenőrzésre jogosult bármely személy kérésére be kell mutatni.
2. Az (1) bekezdésnek és az X+4. cikk (8) bekezdésének a sérelme nélkül, a különcélú menetrend szerinti járatok esetében a szolgáltatás szervezője és a közúti személyszállítást végző vállalkozás közötti szerződés vagy annak másolata, valamint az azt igazoló okmány, hogy az utasok meghatározott kategóriát alkotnak, és a különcélú menetrend szerinti járaton történő szállításuk más utasok kizárásával történik, ellenőrző okmányként szolgál, amelyet a járműben kell tartani, és az ellenőrzésre jogosult bármely személy kérésére be kell mutatni.
3. A X+ 2. cikk (6) és (7) bekezdése alapján különjáratokat teljesítő közúti személyszállítást végző vállalkozásoknak a ROAD-4. mellékletben szereplő minta felhasználásával kitöltött menetlevelet kell maguknál tartaniuk. A menetlevéltömböket annak a területnek az illetékes hatósága bocsátja rendelkezésre, ahol a vállalkozást bejegyezték, vagy az említett illetékes hatóság által kijelölt szervek.

X+11. cikk: Közúti közlekedési szabályok

Az e cím alapján közúti személyszállítás céljára használt autóbuszok vezetőinek, mialatt a másik Fél területén tartózkodnak, meg kell felelniük az adott területen a közúti közlekedésre vonatkozó hatályos nemzeti jogszabályoknak és egyéb rendelkezéseknek.

X+12. cikk: Kérelem

E cím rendelkezéseinek alkalmazása – az X+2. cikk (2) bekezdése, az X+2. cikk (5) bekezdése, az X+2. cikk (6) bekezdése és az X+2. cikk (7) bekezdése szerinti műveletek kivételével – azon a napon megszűnik, amikor az autóbusszal végzett nemzetközi menetrend szerinti és különjáratú személyszállításról szóló Interbus megállapodáshoz csatolt jegyzőkönyv az Egyesült Királyságban hatályba lép, vagy az említett jegyzőkönyvnek az Unióra vonatkozó hatálybalépésétől számított hat hónap lejártával, attól függően, hogy melyik a korábbi időpont.

X+13. cikk: Más címekben szereplő kötelezettségek

A Második rész Első tárgyköre II. címe Harmadik fejezetének SERVIN.3.2. cikke [Piacra jutás] és SERVIN.3.4. cikke [Nemzeti elbánás] beépül e címbe és annak részét képezi, és alkalmazandó az e cím X+2. cikkével összhangban közúti személyszállítást végző vállalkozásokkal való bánásmód tekintetében.

X+14. cikk: Szakbizottság

A közúti fuvarozással foglalkozó szakbizottság a szabályozás területén bekövetkezett fejlemények figyelembevétele érdekében módosíthatja a ROAD-2., ROAD-3. és ROAD-4. mellékletet. Intézkedéseket fogadhat el e cím végrehajtására vonatkozóan.

NEGYEDIK TÁRGYKÖR: A SZOCIÁLIS BIZTONSÁGI RENDSZEREK KOORDINÁLÁSA ÉS A RÖVID TÁVÚ
TARTÓZKODÁSRA JOGOSÍTÓ VÍZUMOK

I. CÍM: A SZOCIÁLIS BIZTONSÁGI RENDSZEREK KOORDINÁLÁSA

Ch.SSC.1: Áttekintés

A tagállamok és az Egyesült Királyság a szociális biztonsági rendszerek koordinálásáról szóló jegyzőkönyvnek megfelelően összehangolják szociális biztonsági rendszereiket annak érdekében, hogy biztosítsák az e rendszerek hatálya alá tartozó személyek szociális biztonsági ellátásokra való jogosultságait.

Ch.SSC.2: Jogszerű tartózkodás

1. A szociális biztonsági rendszerek koordinálásáról szóló jegyzőkönyv a tagállamok vagy az Egyesült Királyság területén jogszerűen tartózkodó személyekre alkalmazandó.
2. E cikk (1) bekezdése nem érinti a szociális biztonsági rendszerek koordinálásáról szóló jegyzőkönyv SSC.2. cikkének [Személyi hatály] hatálya alá tartozó személyek korábbi jogszerű tartózkodási időszakaihoz kapcsolódó pénzbeli ellátásokra való jogosultságokat.

Ch.SSC.3: Határokon átnyúló helyzetek

1. A szociális biztonsági rendszerek koordinálásáról szóló jegyzőkönyv csak az Unió egy vagy több tagállama és az Egyesült Királyság között felmerülő helyzetekre alkalmazandó.
2. A szociális biztonsági rendszerek koordinálásáról szóló jegyzőkönyv nem vonatkozik olyan személyekre, akik helyzete minden vonatkozásában vagy csak az Egyesült Királyságot vagy csak a tagállamokat érinti.

Ch.SSC.4: Bevándorlási kérelmek

A szociális biztonsági rendszerek koordinálásáról szóló jegyzőkönyvet a tagállamok vagy az Egyesült Királyság azon jogának sérelme nélkül kell alkalmazni, hogy a nemzeti jogszabályok szerint egészségügyi díjat számítsanak fel az adott államba való belépésre, valamint az adott államban való ideiglenes tartózkodásra, munkavállalásra vagy állandó tartózkodásra vonatkozó engedély iránti kérelmekkel kapcsolatban.

II. CÍM: RÖVID TÁVÚ TARTÓZKODÁSRA JOGOSÍTÓ VÍZUMOK

VSTV.1. cikk: Rövid távú tartózkodásra jogosító vízumok

1. A Felek nyugtazzák, hogy e megállapodás hatálybalépésének napján a rövid távú tartózkodások esetében belső jogszabályaival összhangban mindkét Fél biztosítja a vízummentes utazás lehetőségét a Felek állampolgárai számára. Mindkét Fél időben, és amennyiben lehetséges, legalább három hónappal a követelmény hatálybalépése előtt értesíti a másik Felet az irányú szándékáról, hogy a másik Fél állampolgárainak rövid távú tartózkodására vonatkozóan vízumkötelezettséget vezessen be.
2. A (3) bekezdésre és a FINPROV.10. cikkre [Az Unióhoz való jövőbeni csatlakozás] is figyelemmel, amennyiben az Egyesült Királyság úgy határoz, hogy a rövid távú tartózkodás tekintetében vízumkötelezettséget vezet be valamely tagállam állampolgáiraival szemben, ez a kötelezettség valamennyi tagállam állampolgáira vonatkozik.

3. E cikk nem sérti az Egyesült Királyság és Írország közötti közös utazási területre vonatkozó rendelkezéseket.

ÖTÖDIK TÁRGYKÖR: HALÁSZAT

Első fejezet: Bevezető rendelkezések

FISH.1. cikk: A parti államokat megillető, a Felek által gyakorolt szuverén jogok

A Felek megerősítik, hogy a parti államokat a felségvizeikben található élő erőforrások feltárásával, kiaknázásával, megóvásával és kezelésével kapcsolatban megillető szuverén jogokat a nemzetközi jog – és különösen az Egyesült Nemzetek 1982. december 10-i Tengerjogi Egyezményének – elveivel összhangban és azoknak megfelelően kell gyakorolniuk.

FISH.2. cikk: Célkitűzések és elvek

1. A Felek együttműködnek annak biztosítása érdekében, hogy saját vizeikben a közös állományokra irányuló halászati tevékenységek környezeti szempontból hosszú távon fenntarthatók legyenek, és hozzájáruljanak gazdasági és társadalmi előnyök eléréséhez, teljes mértékben tiszteletben tartva a független parti államok azon jogait és kötelezettségeit, amelyeket a Felek is gyakorolnak.

2. A Felek közös célkitűzése, hogy a közös állományokat olyan mértékben aknázzák ki, amely helyreállítja és a maximális fenntartható hozamot biztosító biomasszaszint felett tartja a halászott fajok állományait.

3. Ennek során a Felek figyelembe veszik a következő elveket:

- (a) az elővigyázatossági megközelítés alkalmazása a halászati gazdálkodásban;
- (b) a közös állományok hosszú távú (környezeti, társadalmi és gazdasági) fenntarthatóságának és optimális hasznosításának előmozdítása túlzott kiaknázásuk nélkül;
- (c) a halászatra vonatkozó állományvédelmi és -gazdálkodási döntéseknek a rendelkezésre álló legjobb tudományos szakvéleményekre – elsősorban a Nemzetközi Tengerkutató Tanács (ICES) szakvéleményeire – történő alapozása;
- (d) a halászatban a szelektivitás biztosítása a növedék halak és az ívó halrajok védelme, valamint a nemkívánatos járulékos fogások elkerülése és csökkentése érdekében;
- (e) a halászat tengeri ökoszisztémára gyakorolt káros hatásainak kellő figyelembevétele és minimalizálása, valamint annak figyelembevétele, hogy meg kell őrizni a tengeri biológiai sokféleséget;
- (f) arányos és megkülönböztetéstől mentes intézkedések alkalmazása az élő tengeri erőforrások védelme és a halászati erőforrások kezelése érdekében, a Felek szabályozási autonómiájának megőrzése mellett;
- (g) a közös állományok védelme és a halászati gazdálkodás szempontjából lényeges teljes körű és pontos adatok összegyűjtésének és időben történő megosztásának biztosítása;
- (h) a halászati állományvédelmi és -gazdálkodási intézkedések betartásának biztosítása, valamint a jogellenes, be nem jelentett és szabályozatlan halászat elleni küzdelem; valamint

- (i) annak biztosítása, hogy a jóváhagyott intézkedéseket időben végrehajtsák a Felek szabályozási kereteiben.

FISH.3. cikk: Fogalommeghatározások

1. E tárgykör alkalmazásában:

- (a) „kizárólagos gazdasági övezet” (valamelyik Fél kizárólagos gazdasági övezete) alatt az Egyesült Nemzetek 1982. december 10-i Tengerjogi Egyezményével összhangban az alábbi értendő:
 - (i) az Unió esetében az uniós tagállamok által az európai területeikkel szomszédos területeken létrehozott kizárólagos gazdasági övezetek;
 - (ii) az Egyesült Királyság által megállapított kizárólagos gazdasági övezet;
- (b) „elővigyázatossági megközelítés a halászati gazdálkodásban”: olyan szemlélet, amely szerint a megfelelő tudományos információ hiánya nem indokolhatja a célfajok, kapcsolódó fajok vagy függő fajok, illetve a nem célfajok és környezetük megőrzésére irányuló állománygazdálkodási intézkedések meghozatalának elhalasztását vagy elmaradását;
- (c) „közös állomány”: a Felek vizeiben élő halak, beleértve a külső vázas ehető vízi gerinctelenek valamennyi fajtát is, amelyek magukban foglalják kagylókat és a rákféléket;
- (d) „teljes kifogható mennyiség” (TAC): egy meghatározott állományból (vagy állományokból) egy adott időszakban kifogható maximális mennyiség;
- (e) „kvótán kívüli állományok”: olyan állományok, amelyeket nem teljes kifogható mennyiségek révén kezelnek;
- (f) „parti tenger” (valamelyik Fél parti tengere) alatt az Egyesült Nemzetek 1982. december 10-i Tengerjogi Egyezményével összhangban az alábbi értendő:
 - (i) az Unió esetében a FINPROV.1. cikkének [Területi hatály] (1) bekezdésétől eltérve az uniós tagállamok által az európai területeikkel szomszédos területeken kijelölt parti tenger;
 - (ii) az Egyesült Királyság által kijelölt parti tenger;
- (g) „vizek” (valamelyik Fél vizei):
 - (i) az Unió tekintetében, a FINPROV.1. cikkének [Területi hatály] (1) bekezdésétől eltérve, a tagállamok kizárólagos gazdasági övezetei és parti tengerei;
 - (ii) az Egyesült Királyság tekintetében annak kizárólagos gazdasági övezete és parti tengere, kivéve a FISH.8. cikk [A vizekhez való hozzáférés], a FISH.9. cikk [Kompenzációs intézkedések a hozzáférés visszavonása vagy csökkentése esetén] és a FISH.4. melléklet [Jegyzőkönyv a vizekhez való hozzáférésről] alkalmazásában a Guernsey Bailiffséggel, a Jersey Bailiffséggel és a Man-szigettel szomszédos parti tengert;
- (h) „hajó” (valamelyik Fél hajója):

- (i) az Egyesült Királyság esetében az Egyesült Királyság lobogója alatt közlekedő, az Egyesült Királyságban, a Guernsey Bailiffségben, a Jersey Bailiffségben vagy a Man-szigeten lajstromozott és az Egyesült Királyság valamely halászati közigazgatási szerve által engedélyezett halászhajó;
- (ii) az Unió esetében valamely tagállam lobogója alatt közlekedő és az Európai Unióban lajstromozott halászhajó.

Második fejezet: Megőrzés és fenntartható kiaknázás

FISH.4. cikk: Halászati gazdálkodás

1. A Felek maguk határoznak a vizeikre alkalmazandó intézkedésekről a FISH.2. cikk [Célkitűzések és elvek] (1) és (2) bekezdésében meghatározott célkitűzések megvalósítása érdekében és a FISH.2. cikk [Célkitűzések és elvek] (3) bekezdésében említett elvek figyelembevételével.

2. A Felek az (1) bekezdés szerinti intézkedéseket a rendelkezésre álló legjobb tudományos szakvéleményekre alapozzák.

A Felek nem alkalmazzák az (1) bekezdésben említett intézkedéseket a másik Fél hajóira saját vizeiken, kivéve, ha ugyanezeket az intézkedéseket saját hajóikra is alkalmazzák.

A második albekezdés nem érinti a Feleknek a kikötő szerinti államok intézkedéseiről szóló megállapodásból, az Északkelet-atlanti Halászati Bizottság ellenőrzési és végrehajtási rendszeréből, az Északnyugat-atlanti Halászati Szervezet állományvédelmi és végrehajtási intézkedéseiből, valamint az Atlanti Tonhal Védelmére Létrehozott Nemzetközi Bizottságnak a kikötő szerinti államok által a jogellenes, be nem jelentett és szabályozatlan halászat megelőzésére, megakadályozására és felszámolására hozandó intézkedésekről szóló 18-09 számú ajánlásából eredő kötelezettségeit.

A halászati szakbizottság módosíthatja a harmadik albekezdésben említett, előzetesen meglévő nemzetközi kötelezettségek jegyzékét.

3. Mindkét Fél értesíti a másik Felet az (1) bekezdésben említett olyan új intézkedésekről, amelyek valószínűsíthetően érintik a másik Fél hajóit, elegendő időt hagyva a másik Félnak arra, hogy ezen intézkedések alkalmazása előtt észrevételeket tegyen vagy pontosítást kérjen.

FISH.5. cikk: Engedélyek, megfelelés és végrehajtás

1. Amennyiben a hajók a FISH.8. cikk [A vizekhez való hozzáférés] és a FISH.10. cikk [Hozzáférés a Guernsey Bailiffség, a Jersey Bailiffség és a Man-sziget vizeihez] alapján halászhatnak a másik Fél vizein:

- (a) mindkét Fél kellő időben közli a másik Féllal azon hajók jegyzékét, amelyek tekintetében halászati engedélyeket vagy jogosítványokat kíván kérni; és
- (b) a másik Fél kiadja a halászati engedélyeket vagy jogosítványokat.

2. Mindkét Fél megtesz minden szükséges intézkedést annak biztosítására, hogy hajói betartsák a másik fél vizein rájuk alkalmazandó szabályokat, beleértve az engedélyekre vagy jogosítványokra vonatkozó feltételeket is.

Harmadik fejezet: A vizekhez és erőforrásokhoz való hozzáférésre vonatkozó rendelkezések

FISH.6. cikk: Halászati lehetőségek

1. A Felek minden év január 31-ig együttműködnek a konzultációk menetrendjének meghatározásában azzal a céllal, hogy a következő évre vagy évekre megállapodjanak a FISH.1. mellékletben szereplő állományokra vonatkozó teljes kifogható mennyiségekről. A menetrendnek figyelembe kell vennie a többi parti állam közötti egyéb olyan éves konzultációkat, amelyek érintik az egyik vagy mindkét Felet.
2. A Felek évente konzultációt folytatnak annak érdekében, hogy minden év december 10-ig megegyezzenek a következő évre vonatkozó teljes kifogható mennyiségekről a FISH.1. mellékletben felsorolt állományok tekintetében. Ez magában foglalja a prioritásokról szóló korai véleménycserét, amint beérkeznek a teljes kifogható mennyiségekre vonatkozó szakvélemények. A Felek e teljes kifogható mennyiségekről az alábbiak szerint állapodnak meg:
 - (a) a rendelkezésre álló legjobb tudományos szakvélemények és egyéb releváns tényezők alapján, ideértve a társadalmi-gazdasági szempontokat is; és
 - (b) a Felek által jóváhagyott, az állományvédelemre és -gazdálkodásra vonatkozó többéves stratégiáknak megfelelően.
3. A Felek részesedését a FISH.1. mellékletben felsorolt állományokra vonatkozó teljes kifogható mennyiségekből az említett mellékletben meghatározott kvótahányadok szerint kell felosztani.
4. Az éves konzultációk többek között a következőkre is kiterjedhetnek:
 - (a) az egyik Fél teljes kifogható mennyiségekből való részesedéseinek átadása a másik Félnak;
 - (b) azon állományok jegyzéke, amelyek halászata tilos;
 - (c) a teljes kifogható mennyiség meghatározása a FISH.1. vagy FISH.2. mellékletben fel nem sorolt valamennyi állomány tekintetében, valamint a Felek részesedése az említett állományokból;
 - (d) a halászati gazdálkodással kapcsolatos intézkedések, ideértve adott esetben a halászati erőfelfejtési korlátokat is;
 - (e) a Felek kölcsönös érdeklődésére számot tartó egyéb, az e tárgykör mellékleteiben felsoroltaktól eltérő állományok.
5. A Felek – bármelyik Fél kérésére – konzultációkat tarthatnak abból a célból, hogy megállapodjanak a módosított teljes kifogható mennyiségekről.
6. A Felek küldöttségvezetői elkészítik és aláírják az e cikk alapján folytatott konzultációk eredményeként a Felek között létrejött megállapodásokat rögzítő írásbeli jegyzőkönyvet.
7. A FISH.3. mellékletben felsorolt állományokra vonatkozó teljes kifogható mennyiségek meghatározása vagy módosítása előtt mindkét Fél kellő időben értesíti a másik Felet.
8. A Felek megállapodnak abban, hogy létrehoznak egy mechanizmust a halászati lehetőségek Felek közötti évközi önkéntes átadására, amelyre minden évben sor kerül. E mechanizmus részleteiről a halászati szakbizottság határoz. A Felek mérlegelik annak lehetőségét, hogy e

mechanizmus révén piaci értéken átadják az olyan állományokra vonatkozó halászati lehetőségeket, amelyeket alulhalásznak vagy várhatóan alulhalásznak.

FISH.7. cikk: Ideiglenes teljes kifogható mennyiségek

1. Amennyiben a Felek december 10-ig nem jutnak megegyezésre a FISH.1. mellékletben vagy a FISH.2A. vagy 2B. mellékletben szereplő valamely állományra vonatkozó teljes kifogható mennyiségről, haladéktalanul újramegkezdik a konzultációkat annak érdekében, hogy megállapodjanak a szóban forgó teljes kifogható mennyiségről. A Felek gyakran egyeztetnek egymással abból a célból, hogy minden lehetőséget körüljárva megvizsgálják, miként juthatnak megállapodásra lehető legrövidebb időn belül.
2. Ha a FISH.1. mellékletben vagy a FISH.2A. és 2B. mellékletben szereplő bármely állomány esetében december 20-ig nem állapítanak meg teljes kifogható mennyiséget, mindegyik Fél az ICES által ajánlott szintnek megfelelő, január 1-jétől alkalmazandó ideiglenes teljes kifogható mennyiséget határoz meg.
3. A (2) bekezdéstől eltérve a különleges állományokra vonatkozó teljes kifogható mennyiségeket az (5) bekezdés alapján elfogadott iránymutatásokkal összhangban kell meghatározni.
4. E cikk alkalmazásában a „különleges állományok”:
 - (a) azok az állományok, amelyek esetében az ICES szakvéleménye nulla értékű teljes kifogható mennyiséget javasol;
 - (b) vegyes halászat keretében kifogott állományok, ha az adott állomány vagy a vegyes halászat valamely más célállománya veszélyeztetett; vagy
 - (c) egyéb olyan állományok, amelyek a Felek megítélése szerint különleges elbánást igényelnek.
5. A halászati szakbizottság 2021. július 1-jéig iránymutatásokat fogad el a különleges állományokat érintő ideiglenes teljes kifogható mennyiségek meghatározására vonatkozóan.
6. Minden év azon időszakában, amikor az ICES kibocsátja a teljes kifogható mennyiségekre vonatkozó szakvéleményeit, a Felek prioritásként megvitatják a különleges állományok helyzetét és az (5) bekezdés szerint meghatározott bármely iránymutatás alkalmazását az ideiglenes teljes kifogható mennyiségek Felek általi megállapítására.
7. Mindegyik Fél meghatározza az egyes ideiglenes teljes kifogható mennyiségekből való részesedését, amely nem lehet nagyobb meg az adott Félnek a megfelelő mellékletben rögzített részesedésénél.
8. A (2), (3) és (7) bekezdésben említett ideiglenes teljes kifogható mennyiségek és részesedések addig alkalmazandók, amíg a Felek az (1) bekezdésben foglaltak szerint megállapodásra nem jutnak.
9. Mindkét Fél haladéktalanul értesíti a másik Felet a (2) és (3) bekezdés szerinti ideiglenes teljes kifogható mennyiségeiről és az egyes teljes kifogható mennyiségekből való, (7) bekezdés szerinti ideiglenes részesedéséről.

FISH.8. cikk: A vizekhez való hozzáférés

1. Amennyiben megegyezés született a teljes kifogható mennyiségekről, mindkét Fél engedélyezi a másik Fél hajóinak, hogy abban az évben halászatot folytassanak az érintett ICES alterületeken található vizein. A hozzáférést az éves konzultációk során meghatározott szinten és feltételek mellett kell megadni.

2. A Felek éves konzultációk keretében további konkrét hozzáférési feltételekről állapodhatnak meg az alábbiakkal kapcsolatban:

- (a) a jóváhagyott halászati lehetőségek;
- (b) a FISH.16. cikk [Halászati szakbizottság] (1) bekezdésének c) pontja alapján kidolgozott, kvótán kívüli állományokra vonatkozó bármely többéves stratégia; és
- (c) a Felek által jóváhagyott bármely technikai és állományvédelmi intézkedés, a FISH.4. cikk [Halászati gazdálkodás] sérelme nélkül.

3. Az éves – többek között az e cikk (1) bekezdésében említett hozzáférési szintekre és feltételekre vonatkozó – konzultációkat a Felek jóhiszeműen folytatják le annak biztosítására, hogy a Felek érdekei kölcsönösen kielégítő egyensúlyba kerüljenek.

4. A konzultációknak rendszerint azt kell eredményezniük, hogy mindkét Fél engedélyezi:

- (a) a FISH.1., FISH.2.A., 2.B. és 2F. mellékletekben felsorolt állományoknak az egymás kizárólagos gazdasági övezetében (vagy ha a hozzáférést a c) pont alapján engedélyezik, az említett pontban szereplő kizárólagos gazdasági övezetekben és körzetekben) folytatott halászatát olyan szinten, amely észszerű arányban áll a teljes kifogható mennyiségek Felekre eső részével;
- (b) a kvótán kívüli állományoknak az egymás kizárólagos gazdasági övezetében (vagy ha a hozzáférést a c) pont alapján engedélyezik, az említett pontban szereplő kizárólagos gazdasági övezetekben és körzetekben) folytatott halászatát olyan szinten, amely megfelel legalább az adott Fél által a másik Fél vizein a 2012–2016-os időszakban kifogott átlagos mennyiségnek; és
- (c) a jogosult hajók számára a Felek vizeihez való hozzáférést az ICES 4c és 7d–g körzetek alapvonalától számított 6–12 tengeri mérföldes sávjában, amennyiben az uniós halászhajók és az Egyesült Királyság halászhajói 2020. december 31-én hozzáfértek e vizekhez.

A c) pont alkalmazásában a „jogosult hajó” valamelyik Fél olyan hajója, amely a 2012 és 2016 közötti évek közül négyben halászott az előző mondatban említett övezetben, vagy az ilyen hajót közvetlenül helyettesítő hajó.

A c) pontban említett éves konzultációk kiterjedhetnek a Felek közötti megfelelő pénzügyi kötelezettségvállalásokra és kvótaátadásokra.

5. Az ideiglenes teljes kifogható mennyiség alkalmazása során és a közösen jóváhagyott teljes kifogható mennyiség elfogadásáig a Felek ideiglenesen engedélyezik a halászatot az érintett ICES-alterületeken az alábbiak szerint:

- (a) a FISH.1. mellékletben felsorolt állományok és a kvótán kívüli állományok esetében január 1-jétől március 31-ig a (4) bekezdés a) és b) pontjában előírt szinten;

(b) a FISH.2. mellékletben felsorolt állományok esetében január 1-jétől február 14-ig a (4) bekezdés a) pontjában előírt szinten; és

(c) a 6–12 tengeri mérföldes övezetben folytatott halászat tekintetében a (4) bekezdés c) pontjával összhangban január 1-jétől január 31-ig az említett övezetben az előző 3 hónapban kifogott átlagos havi mennyiségnek megfelelő szintű hozzáférés.

Ez a hozzáférés az a) és b) pontban említett valamennyi érintett állomány tekintetében arányos az éves teljes kifogható mennyiségnek az egyik Félre eső azon átlagos százalékos arányával, amelyet az említett Fél hajói a másik Félnek az ICES alterületeken található vizein az előző három naptári év azonos időszakában fogtak ki. Ugyanez értelemszerűen a kvótán kívüli halállományok halászatára is vonatkozik.

A Felek az e bekezdés c) pontjában említett helyzet tekintetében január 15-ig, a FISH.2. mellékletben felsorolt állományok vonatkozásában január 31-ig, az összes többi állomány tekintetében pedig március 15-ig értesítik a másik Felet a vizekhez való hozzáférés mértékét és feltételeit érintő azon változásokról, amelyek a c) pontban említett helyzet tekintetében február 1-jétől, a FISH.2. mellékletben felsorolt állományok vonatkozásában február 15-től, az érintett ICES alterületeken élő összes többi állomány tekintetében pedig április 1-jétől alkalmazandók.

6. A FISH.7. cikk [Ideiglenes teljes kifogható mennyiségek] (1) és (8) bekezdésének sérelme nélkül az (5) bekezdés c) pontjában említett helyzet tekintetében egy hónapos időszakot követően, a FISH.2. mellékletben felsorolt állományok vonatkozásában egy másfél hónapos időszakot követően, az összes többi állomány tekintetében pedig egy három hónapos időszakot követően a Felek arra törekednek, hogy megállapodjanak a halászati tevékenységeket érintő zavarok minimalizálása érdekében a megfelelő földrajzi szinten további ideiglenes hozzáférési szabályokról.

7. Az (1) bekezdés szerinti hozzáférés megadásakor a Felek figyelembe vehetik, hogy az egyes hajók vagy hajócsoportok az előző évben megfeleltek-e a vizeiken alkalmazandó szabályoknak, valamint tekintetbe vehetik a másik Fél által a FISH.5. cikk [Engedélyek, megfelelés és végrehajtás] (2) bekezdése alapján az előző évben hozott intézkedéseket.

8. E. cikket a FISH.4. melléklet [Jegyzőkönyv a vizekhez való hozzáférésről] szerint kell alkalmazni.

FISH.9. cikk: Kompenzációs intézkedések a hozzáférés visszavonása vagy csökkentése esetén

1. Az egyik Fél (a továbbiakban: fogadó Fél) által a FISH.8. cikk [A vizekhez való hozzáférés] (5) bekezdése alapján küldött értesítést követően a másik Fél (a továbbiakban: halászó Fél) a vizekhez való hozzáférés mértékében és feltételeiben beálló változás gazdasági és társadalmi hatásával arányos kompenzációs intézkedéseket hozhat. Ezt a hatást megbízható bizonyítékok alapján kell mérni, nem csupán feltételezések és távoli lehetőségek alapján. Előnyben részesítve azokat a kompenzációs intézkedéseket, amelyek a legkevésbé zavarják e megállapodás működését, a halászó Fél részben vagy egészben felfüggesztheti a vizeihez való hozzáférést és a halászati termékekre a GOODS.5. cikk [A vámok tilalma] alapján biztosított preferenciális tarifális elbánást.

2. Az (1) bekezdésben említett kompenzációs intézkedés legkorábban hét nappal azt követően léphet hatályba, hogy a halászó Fél értesítette a fogadó Felet az (1) bekezdés szerinti tervezett felfüggesztésről, és semmi esetre sem február 1-jénél korábban a 8. cikk [A vizekhez való hozzáférés] (5) bekezdésének c) pontjában említett helyzettel összefüggésben, február 15-énél korábban a

FISH.2. melléklet tekintetében, illetve április 1-jénél korábban az egyéb állományok tekintetében. A Felek a szakbizottság keretében haladéktalanul konzultációkat kezdenek egy kölcsönösen elfogadott megoldás megtalálása érdekében. Az említett értesítésben meg kell jelölni:

- (a) azt az időpontot, amelytől a halászó Fél be kívánja vezetni a felfüggesztést; és
- (b) a felfüggesztendő kötelezettségeket és a tervezett felfüggesztés mértékét.

3. A kompenzációs intézkedésekről szóló, (2) bekezdés szerinti értesítést követően a fogadó Fél a hatodik rész I. címének [Vitarendezés] INST.14. cikke [Választottbírósi eljárás] alapján kérheti a választottbírósi létrehozását az INST.13. cikk [Konzultációk] szerinti konzultáció igénybevétele nélkül. A választottbírósi csak azt vizsgálhatja felül, hogy a kompenzációs intézkedések megfelelnek-e az (1) bekezdésnek. A választottbírósi a hatodik rész I. címének [Vitarendezés] INST.19. cikke [Sürgős eljárások] alkalmazásában sürgős ügyként kezeli a kérdést.

4. Ha az (1) bekezdésben említett kompenzációs intézkedések meghozatalának feltételei már nem teljesülnek, az ilyen intézkedéseket haladéktalanul vissza kell vonni.

5. A (3) bekezdés szerinti eljárás során a halászó Féllel szemben tett ténymegállapítást követően a fogadó Fél a választottbírósi határozatának meghozatalától számított 30 napon belül kérheti a választottbírósi, hogy határozza meg az e megállapodás szerinti kötelezettségek felfüggesztésének olyan mértékét, amely nem haladja meg a kompenzációs intézkedések alkalmazásából eredő hatálytalanításnak vagy gyengítésnek megfelelő mértéket, amennyiben úgy ítéli meg, hogy a kompenzációs intézkedések jelentős mértékben összeegyeztethetetlenek az (1) bekezdéssel. A kérelemben az (1) bekezdésben meghatározott elvekkel és az INST.34C. cikkben [A kötelezettségek felfüggesztése az LPFS.3.12. cikk (12) bekezdése, a FISH.9. cikk (5) bekezdése és a FISH.14. cikk (7) bekezdése alkalmazásában] meghatározott vonatkozó elvekkel összhangban kell javaslatot tenni a felfüggesztés mértékére. A fogadó Fél az e megállapodásból eredő kötelezettségeket a választottbírósi által meghatározott felfüggesztési mérték szerint, legkorábban 15 nappal az ilyen értelmű határozat meghozatala után függesztheti fel.

6. A Felek nem hivatkozhatnak a WTO-megállapodásra vagy bármely más nemzetközi megállapodásra annak érdekében, hogy megakadályozzák a másik Felet az e cikk szerinti kötelezettségek felfüggesztésében.

FISH.10. cikk: Hozzáférés a Guernsey Bailiffség, a Jersey Bailiffség és a Man-sziget vizeihez

1. A FISH.8. cikk [A vizekhez való hozzáférés] (1) és (3)–(7) bekezdésétől, a FISH.9. cikktől [Kompenzációs intézkedések a hozzáférés visszavonása vagy korlátozása esetén] és a FISH.4. melléklettől [Jegyzőkönyv a vizekhez való hozzáférésről] eltérve mindkét Fél engedélyezi a másik Fél hajói számára a vizein folytatott halászatot olyan mértékben, amely tükrözi azon halászati tevékenység tényleges mértékét és jellegét, amelyet a 2017. február 1-jétől 2020. január 31-ig tartó időszakban a másik Fél jogosult hajói az említett vizeken a 2020. január 31-én érvényben lévő szabályok szerint igazolhatóan végeztek.

2. E cikk alkalmazásában, és amennyiben az e tárgykör többi cikke alkalmazandó az e cikkben megállapított hozzáférési szabályokkal kapcsolatban:

- (a) „jogosult hajó”: a Guernsey Bailiffség, a Jersey Bailiffség, a Man-sziget vagy valamely tagállam vizeivel szomszédos parti tengeren folytatott halászati tevékenység vonatkozásában bármely olyan hajó, amely az e területtel vagy tagállammal szomszédos parti tengeren a 2017. február 1.

és 2020. január 31. közötti időszakban a január 31-én végződő három 12 hónapos időszak bármelyikében legalább 10 napig halászati tevékenységet folytatott;

(b) „hajó” (valamelyik Fél hajója): az Egyesült Királyság tekintetében az Egyesült Királyság lobogója alatt közlekedő és a Guernsey Bailiffségben, a Jersey Bailiffségben vagy a Man-szigeten lajstromozott és az Egyesült Királyság halászati hatósága által engedélyezett halászhajó.

(c) „vizek” (valamelyik Fél vizei):

- (i) az Unió tekintetében a valamely tagállammal szomszédos parti tenger; és
- (ii) az Egyesült Királyság tekintetében a Guernsey Bailiffséggel, a Jersey Bailiffséggel vagy a Man-szigettel szomszédos parti tenger.

3. A partnerségi tanács bármelyik Fél kérésére az e megállapodás hatálybalépésétől számított 90 napon belül határoz arról, hogy e cikknek, a FISH.11. cikknek [A halászati termékek behozatalára és közvetlen kirakodására vonatkozó értesítési időszakok] és e tárgykör bármely más, az említett cikkekkel és az OTH.9. cikk [Földrajzi alkalmazás] (3)–(5) bekezdésével kapcsolatos rendelkezéseinek az alkalmazása a határozat meghozatalától számított 30 napon belül megszűnik a Guernsey Bailiffség, a Jersey Bailiffség és a Man-sziget közül egy vagy több tekintetében.

4. A partnerségi tanács határozhat e cikknek, a FISH.11. cikknek [A halászati termékek behozatalára és közvetlen kirakodására vonatkozó értesítési időszakok] és e tárgykör bármely más rendelkezésének a módosításáról, amennyiben azok az említett cikkekben előírt szabályokra vonatkoznak.

FISH.11. cikk: A halászati termékek behozatalára és közvetlen kirakodására vonatkozó értesítési időszakok

1. Az Unió a következő értesítési időszakokat alkalmazza az Egyesült Királyság lobogója alatt közlekedő, valamint a Guernsey Bailiffségben vagy a Jersey Bailiffségben lajstromozott hajók által az említett területekkel szomszédos parti tengeren vagy a valamely tagállammal szomszédos parti tengeren kifogott halászati termékekre:

- (a) előzetes értesítés küldése 3–5 órával a friss halászati termékeknek az Unió területén történő kirakodása előtt;
- (b) a halászati termékek szállítmányainak közvetlenül tengeri úton történő szállításához szükséges hitelesített fogási tanúsítvány előzetes elküldése 1–3 órával az Unió területére való belépés helyére történő érkezés becsült időpontja előtt.

2. Kizárólag e cikk alkalmazásában „halászati termékek” alatt a tengeri halak, puhatestűek és rákfélék valamennyi faja értendő.

FISH.12. cikk: Az állománygazdálkodási területek összehangolása

1. A Felek 2021. július 1-jéig szakvéleményt kérnek az ICES-től a FISH.1. mellékletben csillaggal jelölt állományok tekintetében az ICES által használt állománygazdálkodási területek és értékelési egységek összehangolásáról.

2. Az (1) bekezdésben említett szakvélemény kézhezvételétől számított hat hónapon belül a Felek közösen áttekintik a szakvéleményt, majd közösen mérlegelik az érintett állománygazdálkodási

területekkel kapcsolatos kiigazításokat azzal a céllal, hogy megállapodjanak a FISH.1. mellékletben meghatározott állományok és részesedések jegyzékét érintő módosításokról.

FISH.13. cikk: A bizonyos egyéb állományokra vonatkozó teljes kifogható mennyiségek felosztása

1. A bizonyos egyéb állományokra vonatkozó teljes kifogható mennyiségeknek a Felekre eső részét a FISH.2. melléklet határozza meg.
2. Mindegyik Fél értesíti az érintett államokat és nemzetközi szervezeteket a FISH.2A–D. mellékletben szereplő kvótafelosztási megállapodás szerinti részesedéseiről.
3. A FISH.2C. és 2D. mellékletben szereplő részesedések bármely későbbi módosítása a megfelelő többoldalú fórumok hatáskörébe tartozik.
4. A partnerségi tanács 16. cikk [Halászati szakbizottság] (3) bekezdése szerinti hatásköreinek sérelme nélkül a FISH.2A. és 2B. mellékletben szereplő részesedéseinek 2026. június 30. utáni bármely módosítása a megfelelő többoldalú fórumok hatáskörébe tartozik.
5. A FISH.2A–D. mellékletben szereplő állományokkal folytatott gazdálkodás kérdését mindkét Fél a FISH.2. cikkben [Célkitűzések és elvek] meghatározott célkitűzésekkel és elvekkel összhangban közelíti meg.

Negyedik fejezet: Az irányítással kapcsolatos rendelkezések

FISH.14. cikk: Korrekciós intézkedések és vitarendezés

1. Az egyik Fél (a továbbiakban: az ellenérdekű Fél) e tárgykörnek való állítólagos meg nem felelésével kapcsolatban (kivéve a (2) bekezdésben tárgyalt állítólagos mulasztásokat) a másik Fél (a továbbiakban: a panaszos Fél) az ellenérdekű Fél értesítését követően:
 - (a) részben vagy egészben felfüggesztheti a vizeihez való hozzáférést és a halászati termékekre vonatkozóan a GOODS.5. cikk [A vámok tilalma] alapján biztosított preferenciális tarifális elbánást; és
 - (b) ha úgy ítéli meg, hogy az a) pontban említett felfüggesztés nem arányos az állítólagos mulasztás gazdasági és társadalmi hatásával, részben vagy egészben felfüggesztheti az egyéb árukra vonatkozóan a GOODS.5. cikk [A vámok tilalma] alapján biztosított preferenciális tarifális elbánást; és
 - (c) ha úgy ítéli meg, hogy az a) és b) pontban említett felfüggesztés nem arányos az állítólagos mulasztás gazdasági és társadalmi hatásával, a XI. cím kivételével [A nyílt és tisztességes versenyt lehetővé tévő egyenlő versenyfeltételek és a fenntartható fejlődés] részben vagy egészben felfüggesztheti a második rész [Gazdasági partnerség] első tárgyköre [Kereskedelem] alá tartozó kötelezettségeket. Ha az első tárgykör [Kereskedelem] alkalmazását teljes egészében felfüggesztik, akkor a harmadik tárgykör [Közúti közlekedés] alkalmazását is fel kell függeszteni.
2. A FISH.10. cikk [Hozzáférés a Guernsey Bailiffség, a Jersey Bailiffség és a Man-sziget vizeihez], a FISH.11. cikk [A halászati termékek behozatalával és közvetlen kirakodásával kapcsolatos értesítési időszakok] vagy e tárgykör bármely más, az említett cikkekben előírt szabályokkal kapcsolatos rendelkezésének az egyik Fél (a továbbiakban: az ellenérdekű Fél) általi állítólagos be nem tartásával összefüggésben a másik Fél (a továbbiakban: a panaszos Fél) egy értesítés küldését követően:

- (a) részben vagy egészben felfüggesztheti a vizeihez való hozzáférést a FISH.10. cikk [Hozzáférés Guernsey Bailiffség, a Jersey Bailiffség és a Man-sziget vizeihez] értelmében;
- (b) ha úgy ítéli meg, hogy az a) pontban említett felfüggesztés nem arányos az állítólagos mulasztás gazdasági és társadalmi hatásával, részben vagy egészben felfüggesztheti a halászati termékekre vonatkozóan a GOODS.5. cikk [A vámok tilalma] alapján biztosított preferenciális tarifális elbánást;
- (c) ha úgy ítéli meg, hogy az a) és b) pontban említett felfüggesztés nem arányos az állítólagos mulasztás gazdasági és társadalmi hatásával, részben vagy egészben felfüggesztheti az egyéb árukra vonatkozóan a GOODS.5. cikk [A vámok tilalma] alapján biztosított preferenciális tarifális elbánást; és

az (1) bekezdéstől eltérve a FISH.10. cikkben [Hozzáférés Guernsey Bailiffség, a Jersey Bailiffség és a Man-sziget vizeihez] vagy a FISH.11. cikkben [A halászati termékek behozatalával és közvetlen kirakodásával kapcsolatos értesítési időszakok] előírt szabályokat érintő korrekciós intézkedések vagy e tárgykör bármely más, az említett cikkekben előírt szabályokkal kapcsolatos rendelkezéseit érintő korrekciós intézkedések nem hozhatók az említett szabályokhoz nem kapcsolódó tárgykör rendelkezéseinek valamelyik Fél általi állítólagos be nem tartásának eredményeként.

3. Az (1) és (2) bekezdésben említett intézkedéseknek arányosnak kell lenniük az ellenérdekű Fél állítólagos mulasztásával és annak gazdasági és társadalmi hatásával.

4. Az (1) és (2) bekezdés szerinti intézkedés legkorábban hét nappal azt követően léphet hatályba, hogy a panaszos Fél értesítette az ellenérdekű Felet a javasolt felfüggesztésről. A Felek a halászati szakbizottság keretében konzultálnak egymással annak érdekében, hogy kölcsönösen elfogadható megoldást találjanak. Az említett értesítésben meg kell jelölni:

- (a) azt, hogy a panaszos Fél szerint az ellenérdekű Fél miben nem tett eleget az előírásoknak;
- (b) azt az időpontot, amelytől a panaszos Fél be kívánja vezetni a felfüggesztést; valamint
- (c) a tervezett felfüggesztés mértékét.

5. A panaszos Fél a (4) bekezdés szerinti értesítéstől számított 14 napon belül köteles kifogást emelni az ellenérdekű Fél e tárgykörnek való, az (1) és (2) bekezdésben említett állítólagos meg nem felelése ellen azáltal, hogy a hatodik rész I. címének [Vitarendezés] INST.14. cikke [Választottbírósi eljárás] értelmében kérelmezi egy választottbírósi létrehozását. Az e cikk szerinti választottbírósi eljáráshoz az INST.13. cikkben [Konzultációk] meghatározott előzetes konzultáció nélkül lehet folyamodni. A választottbírósi eljárás a hatodik rész I. címének [Vitarendezés] INST.19. cikke [Sürgős eljárások] alkalmazásában sürgős ügyként kezeli a kérdést.

6. A felfüggesztés alkalmazását meg kell szüntetni, ha:

- (a) a panaszos Fél meggyőződött arról, hogy az ellenérdekű Fél eleget tesz az e tárgykör szerinti vonatkozó követelményeknek; vagy
- (b) a választottbírósi eljárás úgy határozott, hogy az ellenérdekű Fél nem mulasztotta el az e tárgykör szerinti vonatkozó kötelezettségeinek teljesítését.

7. Az (5) bekezdés szerinti eljárás során a panaszos Féllel szemben tett ténymegállapítást követően az ellenérdekű Fél a választottbírósi eljárás határozatának meghozatalától számított 30 napon

belül kérheti a választottbírárságot, hogy határozza meg az e megállapodás szerinti kötelezettségek felfüggesztésének olyan mértékét, amely nem haladja meg a kompenzációs intézkedések alkalmazásából eredő hatálytalanításnak vagy gyengítésnek megfelelő mértéket, amennyiben úgy ítéli meg, hogy a kompenzációs intézkedések jelentős mértékben összeegyeztethetetlenek az (1) és (2) bekezdéssel. A kérelemben az (1) és (2) bekezdésben meghatározott elvekkel és az INST.34C. cikkben [A kötelezettségek felfüggesztése az OTHS.3.12. cikk (12) bekezdése, a FISH.9. cikk (5) bekezdése és a FISH.14. cikk (7) bekezdése alkalmazásában] meghatározott vonatkozó elvekkel összhangban kell javaslatot tenni a felfüggesztés mértékére. Az ellenérdekű Fél az e megállapodásból eredő kötelezettségeket a választottbírárság által meghatározott felfüggesztési mérték szerint, legkorábban 15 nappal az ilyen értelmű határozat meghozatala után függesztheti fel.

8. A Felek nem hivatkozhatnak a WTO-megállapodásra vagy bármely más nemzetközi megállapodásra annak érdekében, hogy megakadályozzák a másik Felet az e cikk szerinti kötelezettségek felfüggesztésében.

FISH.15. cikk: Adatmegosztás

A Felek – a jogszabályaikban foglaltak figyelembevételével – megosztják egymással az e tárgykör végrehajtásának támogatásához szükséges információkat.

FISH.16. cikk: Halászati szakbizottság

1. A halászati szakbizottság többek között:

- (a) fórumot biztosíthat a fenntartható halászati gazdálkodással kapcsolatos megbeszélésekhez és együttműködéshez;
- (b) mérlegelheti többéves állományvédelmi és -gazdálkodási stratégiák kidolgozását a teljes kifogható mennyiségek és egyéb állománygazdálkodási intézkedések megállapításának alapjaként;
- (c) többéves stratégiákat dolgoz ki a kvótán kívüli állományok védelmére és kezelésére a FISH.8. cikk [A vizekhez való hozzáférés] (2) bekezdésének b) pontjában említettek szerint;
- (d) mérlegelheti a halászati gazdálkodásra és az állományvédelemre vonatkozó intézkedéseket, ideértve a sürgősségi intézkedéseket és a halászat szelektivitását biztosító intézkedéseket;
- (e) mérlegelheti a tudományos célú, illetve a halászati gazdálkodás céljára történő adatgyűjtésre, az ilyen adatok megosztására (beleértve a megfelelés nyomon követésével, ellenőrzésével és kikényszerítésével kapcsolatos információkat), valamint a tudományos testületekkel a rendelkezésre álló legjobb tudományos szakvéleményekről folytatott konzultációra vonatkozó megközelítéseket;
- (f) mérlegelheti az alkalmazandó szabályoknak való megfelelés biztosítását célzó intézkedéseket, ideértve a közös ellenőrzési, nyomonkövetési és felügyeleti programokat, valamint a halászati lehetőségek felhasználásának nyomon követését, illetve az ellenőrzést és a végrehajtást megkönnyítő adatcserét;
- (g) kidolgozhatja a FISH.7. cikk [Ideiglenes teljes kifogható mennyiségek] (5) bekezdésében említett teljes kifogható mennyiségek megállapítására vonatkozó iránymutatásokat;
- (h) előkészítheti az éves konzultációkat;

- (i) mérlegelheti a kirakodási kikötők kijelölésével kapcsolatos kérdéseket, beleértve annak elősegítését, hogy a Felek időben értesítést küldjenek az ilyen kijelölésekről és a kijelöléseket érintő bármely változásról;
- (j) határidőket határozhat meg a FISH.4. cikk [Halászati gazdálkodás] (3) bekezdésében említett intézkedésekről szóló értesítés elküldésére, a FISH.5. cikk [Engedélyek, megfelelés és végrehajtás] (1) bekezdésében említett hajójegyzékek közlésére és a FISH.6. cikk [Halászati lehetőségek] (7) bekezdésében említett értesítés elküldésére vonatkozóan;
- (k) fórumot biztosít a FISH.9. cikk [Kompenzációs intézkedések a hozzáférés visszavonása vagy csökkentése esetén] (2) bekezdése és a FISH.14. cikk [Korrekciós intézkedések és vitarendezés] (4) bekezdése szerinti konzultációkhoz;
- (l) iránymutatásokat dolgoz ki a FISH.8. cikk [A vizekhez való hozzáférés] gyakorlati alkalmazásának támogatására;
- (m) kidolgozza a FISH.6. cikk [Halászati lehetőségek] (8) bekezdése szerinti mechanizmust a halászati lehetőségek Felek közötti évközi önkéntes átadására; valamint
- (n) figyelemmel kíséri a FISH.10. cikk [Hozzáférés a Guernsey Bailiffség, a Jersey Bailiffség és a Man-sziget vizeihez] és a FISH.11. cikk [A halászati termékek behozatalára és közvetlen kirakodására vonatkozó értesítési időszakok] alkalmazását és végrehajtását.

2. A halászati szakbizottság elfogadhat intézkedéseket, köztük határozatokat és ajánlásokat:

- (a) a felek által a FISH.6. cikk [Halászati lehetőségek] szerinti konzultációk eredményeként elfogadott ügyek rögzítésére;
- (b) a jelen cikk (1) bekezdésének b), c), d), e), f), g), i), j), l), m) vagy n) pontjában említett bármely üggyel kapcsolatban;
- (c) a FISH.4. cikk [Halászati gazdálkodás] (2) bekezdésében említett, előzetesen meglévő nemzetközi kötelezettségek jegyzékének módosítására;
- (d) az e tárgykör szerinti fenntartható halászati gazdálkodás terén folyó együttműködés bármely más szempontjával kapcsolatban; valamint
- (e) a FISH.18. cikk [Felülvizsgálati záradék] szerinti felülvizsgálat pontos szabályairól.

3. A partnerségi tanács hatáskörrel rendelkezik a FISH.1., a FISH.2. és a FISH.3. melléklet módosítására.

FISH.17. cikk: Felmondás

1. A Felek bármelyike bármikor felmondhatja ezt a tárgykört diplomáciai csatornákon keresztül küldött írásbeli értesítéssel a FINPROV.8. cikk [A megállapodás felmondása] és az OTH.10. cikk [A második rész felmondása] sérelme nélkül. Ebben az esetben az első tárgykör [Kereskedelem], a második tárgykör [Légi közlekedés], a harmadik tárgykör [Közúti közlekedés] és ez a tárgykör [Halászat] az értesítés időpontját követő kilencedik hónap első napján hatályát veszti.

2. Abban az esetben, ha e tárgykör a FINPROV.8. cikk [A megállapodás felmondása] (1) bekezdése vagy az OTH.10. cikk [A második rész felmondása] értelmében megszűnik, a Felek által a jelen

tárgykörben arra az évre vonatkozóan vállalt kötelezettségek, amikor a tárgykör hatályát veszti, az év végéig alkalmazandók maradnak.

3. Az (1) bekezdéstől eltérve a második tárgykör [Légi közlekedés] továbbra is hatályban maradhat, ha a Felek megállapodnak abban, hogy beleillesztik a XI. cím [A nyílt és tisztességes versenyt és a fenntartható fejlődést elősegítő egyenlő versenyfeltételek] vonatkozó részeit.

4. Az (1)–(3) bekezdéstől eltérve és a FINPROV. 8. cikk [A megállapodás felmondása] és az OTH.10. cikk [A második rész felmondása] sérelme nélkül:

(a) a Felek eltérő megállapodása hiányában a FISH.10. cikk [Hozzáférés a Guernsey Bailiffség, a Jersey Bailiffség és a Man-sziget vizeihez], a FISH.11. cikk [A halászati termékek behozatalára és közvetlen kirakodására vonatkozó értesítési időszakok] és e tárgykör bármely más, az említett cikkekhez kapcsolódó rendelkezése mindaddig hatályban marad, amíg:

- (i) valamelyik fél fel nem mondja azokat a másik félhez intézett, három éves felmondási időt adó írásbeli értesítéssel; vagy
- (ii) addig a napig, amikor az OTH.9. cikk [Földrajzi alkalmazás] (3)–(5) bekezdése hatályát veszti, ha ez a korábbi időpont.

(b) a (4) bekezdés a) pontjának i. alpontja alkalmazásában felmondási értesítést lehet küldeni a Guernsey Bailiffség, a Jersey Bailiffség és a Man-sziget közül egy vagy több terület tekintetében, a FISH.10. cikk [Hozzáférés a Guernsey Bailiffség, a Jersey Bailiffség és a Man-sziget vizeihez], a FISH.11. cikk [A halászati termékek behozatalára és közvetlen kirakodására vonatkozó értesítési időszakok] és e tárgykör bármely más, az említett cikkekhez kapcsolódó rendelkezése pedig továbbra is hatályban marad azokon a területeken, amelyekre a felmondási értesítés nem vonatkozik; valamint

(c) a (4) bekezdés a) pontjának ii. alpontja alkalmazásában ha az OTH.9. cikk [Földrajzi alkalmazás] (3)–(5) bekezdése hatályát veszti a Guernsey Bailiffség, a Jersey Bailiffség és a Man-sziget közül egy vagy több (de nem az összes) terület tekintetében, a FISH.10. cikk [Hozzáférés a Guernsey Bailiffség, a Jersey Bailiffség és a Man-sziget vizeihez], a FISH.11. cikk [A halászati termékek behozatalára és közvetlen kirakodására vonatkozó értesítési időszakok] és e tárgykör bármely más, az említett cikkekhez kapcsolódó rendelkezése továbbra is hatályban marad azokon a területeken, ahol az OTH.9. cikk [Földrajzi alkalmazás] (3)–(5) bekezdése hatályban marad.

FISH.18. cikk: Felülvizsgálati záradék

1. A Felek a partnerségi tanácson belül közösen felülvizsgálják e tárgykör végrehajtását négy évvel a FISH.4. melléklet [Jegyzőkönyv a vizekhez való hozzáférésről] 1. cikkében említett kiigazítási időszak vége után, azzal a céllal, hogy mérleget adjanak, lehet-e a rendelkezéseket – köztük a vizekhez való hozzáféréssel kapcsolatosakat – még jobban kodifikálni és még jobban megerősíteni.

2. Újabb felülvizsgálat az előző felülvizsgálat lezárása után négy évvel végezhető.

3. A Felek a halászati szakbizottság révén előre eldöntik a felülvizsgálat végzésének pontos szabályait.

4. A felülvizsgálatnak lehetővé kell tennie többek között a következők értékelését az előző évekhez képest:

- (a) az egymás vizeihez való hozzáférésre vonatkozó, a FISH.8. cikk [A vizekhez való hozzáférés] szerinti rendelkezések;
- (b) a teljes kifogható mennyiségekből való, a FISH.1., 2. és 3. mellékletben meghatározott való részesedések;
- (c) a FISH.6. cikk [Halászati lehetőségek] (4) bekezdése szerinti éves konzultációk keretében végrehajtott átadások és egyéb, a FISH.6. cikk [Halászati lehetőségek] (8) bekezdése szerinti átadások száma és mértéke;
- (d) az éves teljes kifogható mennyiségek ingadozása;
- (e) mennyire felel meg a két Fél a tárgykör rendelkezéseinek, továbbá a Felek hajói mennyire tartják be a másik Fél vizein rájuk alkalmazandó szabályokat;
- (f) a tárgykör hatályába tartozó együttműködés jellege és mértéke; valamint
- (g) bármely más elem, amelyről a Felek előzetesen, a halászati szakbizottságon keresztül döntenek.

FISH.19. cikk: Kapcsolat más megállapodásokkal

1. A (2) bekezdésre is figyelemmel ez a tárgykör nem sért semmilyen más létező, az egyik Fél hajóinak a másik Fél halászati joghatósága alatt álló területen folytatott halászatáról szóló megállapodást.

2. Ez a tárgykör felvált minden létező megállapodást és megegyezést a Guernsey Bailiffség, a Jersey Bailiffség vagy a Man-sziget melletti parti tengeren, uniós haláshajók által folytatott halászati tevékenység, valamint egyesült királyságbeli, Guernsey Bailiffségben, a Jersey Bailiffségben vagy a Man-szigeten lajstromozott hajók által valamely tagállam melletti parti tengeren folytatott halászati tevékenység tekintetében, és ezek helyébe lép. Abban az esetben azonban, ha a partnerségi tanács a FISH.10. cikk [Hozzáférés a Guernsey Bailiffség, a Jersey Bailiffség és a Man-sziget vizeihez] (3) bekezdésével összhangban úgy határoz, hogy a megállapodás alkalmazása a Guernsey Bailiffség, a Jersey Bailiffség vagy a Man-sziget tekintetében megszűnik, annak a területnek, illetve azoknak a területeknek a tekintetében, amelyekre vonatkozóan ilyen határozat született, a vonatkozó megállapodásokat vagy megegyezéseket ez a tárgykör nem váltja fel és nem lép a helyükbe.

HATODIK TÁRGYKÖR: EGYÉB RENDELKEZÉSEK

OTH.1. cikk: Fogalommeghatározások

Eltérő rendelkezés hiányában e megállapodás második része, a vámügyekre vonatkozó kölcsönös közigazgatási segítségnyújtásról szóló jegyzőkönyv, valamint a hozzáadottérték-adó területén folytatott közigazgatási együttműködésről és csalás elleni küzdelemről, valamint az adókból, vámokból és illetékekből eredő követelések behajtására irányuló kölcsönös segítségnyújtásról szóló jegyzőkönyv alkalmazásában:

- (a) „mezőgazdasági áru”: a mezőgazdasági megállapodás 1. mellékletében felsorolt termék;
- (b) „vámhatóság”:

- (i) az Európai Unió esetében az Európai Bizottság vámügyekért felelős szolgálatai vagy adott esetben a tagállamok vámigazgatásai és a vámjogszabályok alkalmazására és érvényesítésére felhatalmazással rendelkező egyéb hatóságai, és
 - (ii) az Egyesült Királyság esetében Ófelsége Adó- és Vámhivatala, valamint a vámügyekért felelős bármely más hatóság;
- (c) „vám”: bármely olyan vám vagy díj, amelyet egy áru behozatalára vagy azzal kapcsolatban vetnek ki, de nem foglalja magában a következőket:
- (i) a valamilyen belső adóval egyenértékű díjak, amelyeket a második rész első tárgyköre I. címének GOODS.4. cikkével [A belső adózással és szabályozással kapcsolatos nemzeti elbánás] összhangban vetnek ki;
 - (ii) az 1994. évi GATT-tal, a dömpingellenes megállapodással, továbbá a mezőgazdasági megállapodással, a szubvenciókról és kiegyenlítő intézkedésekről szóló megállapodással vagy a védintézkedésekről szóló megállapodással összhangban alkalmazott dömpingellenes, különleges védintézkedési, kiegyenlítő vagy védővámok; vagy
 - (iii) a behozatalra vagy az azzal kapcsolatban kivetett olyan díj vagy egyéb teher, amelynek összege a nyújtott szolgáltatások hozzávetőleges költségére korlátozódik;
- (d) „CPC”: ideiglenes központi termékosztályozás (Statistical Papers, M sorozat, 77. sz., Nemzetközi Gazdasági és Szociális Ügyek Főosztálya, az ENSZ Statisztikai Bizottsága, New York, 1991);
- (e) „meglévő”: e megállapodás hatálybalépésének napján hatályban lévő;
- (f) „valamely Fél áru”: az 1994. évi GATT értelmében vett belföldi termékek, beleértve az adott Fél származó áruit is;
- (g) „harmonizált rendszer” (a továbbiakban: HR): a Harmonizált Áruleíró és Kódrendszer, beleértve az ahhoz kapcsolódó, a Vámigazgatások Világszervezete által kidolgozott valamennyi jogi megjegyzést és a HR módosításait is;
- (h) „vámtarifaszám”: a harmonizált rendszer szerinti tarifális besorolási szám első négy számjegye;
- (i) „jogi személy”: olyan jogalany, amelyet az alkalmazandó jognak megfelelően hoztak létre vagy más módon szerveződött, függetlenül attól, hogy nyereségorientált-e vagy sem, illetve hogy magán- vagy kormányzati tulajdonban van-e, ideértve bármely társaságot, trösztöt, partnerséget, közös vállalkozást, egyéni vállalkozást vagy társulást;
- (j) „intézkedés”: valamelyik Fél által hozott intézkedés, amely lehet törvény, rendelet, szabály, eljárás, határozat, közigazgatási rendelkezés, előírás vagy gyakorlat;⁷¹
- (k) „valamely Fél intézkedései”: a következők által elfogadott vagy fenntartott intézkedések:
- (i) központi kormány, regionális vagy helyi önkormányzatok, illetve hatóságok; valamint

⁷¹ Az egyértelműség érdekében az „intézkedés” kifejezés magában foglalja a mulasztásokat is.

- (ii) a központi kormány, regionális vagy helyi önkormányzatok vagy hatóságok által delegált jogosítványok alapján működő nem kormányzati testületek;

„valamely Fél intézkedései”: az i. és ii. alpontban felsorolt szervezetek által elfogadott vagy fenntartott intézkedések, amelyek közvetlenül vagy közvetve más szervezetek ezen intézkedésekkel kapcsolatos magatartásának utasítására, irányítására vagy ellenőrzésére irányulnak;

- (l) „valamely Fél természetes személye”⁷²:

- (i) az Európai Unió esetében valamely tagállam állampolgárai annak jogszabályai⁷³ értelmében; valamint

- (ii) az Egyesült Királyság esetében a brit állampolgárok;

- (m) „személy”: természetes személy vagy jogi személy;

- (n) „állat- és növényegészségügyi intézkedések”: az SPS-megállapodás A. mellékletének (1) bekezdése szerinti intézkedés;

- (o) „harmadik ország”: e megállapodás területi hatályán kívül eső ország vagy terület;

- (p) „bécsi egyezmény”: az 1969. május 23-án Bécsben kelt bécsi egyezmény a szerződések jogáról; valamint

- (q) „WTO”: Kereskedelmi Világszervezet.

OTH.2. cikk: WTO-megállapodások

E megállapodás alkalmazásában a WTO-megállapodásokra a következőképpen hivatkoznak:

- (a) „mezőgazdasági megállapodás”: a WTO-egyezmény 1A. mellékletében foglalt mezőgazdasági megállapodás;

- (b) „dömpingellenes megállapodás”: az 1994. évi GATT VI. cikkének végrehajtásáról szóló megállapodás;

- (c) „GATS”: a WTO-egyezmény 1B. mellékletében foglalt, a szolgáltatások kereskedelméről szóló általános egyezmény;

- (d) „az 1994. évi GATT”: a WTO-egyezmény 1A. mellékletében foglalt, az 1994. évi Általános Vám- és Kereskedelmi Egyezmény;

- (e) „GPA”: a WTO-egyezmény 4. mellékletében foglalt, a közbeszerzésről szóló megállapodás⁷⁴;

⁷² Nem tartoznak ide a FINPROV.1. cikk [Területi hatály] (3) bekezdésében említett területen tartózkodó természetes személyek.

⁷³ A „természetes személy” kifejezés magában foglalja azokat a személyeket is, akik állandó tartózkodási helye a Lett Köztársaság, de akik nem állampolgárai a Lett Köztársaságnak vagy bármely más országnak, és a Lett Köztársaság joga alapján jogosultak a nem állampolgároknak kiállított útlevél (külföldiek útlevele) megszerzésére.

- (f) „védintézkedésekről szóló megállapodás”: a WTO-egyezmény 1A. mellékletében foglalt, a védintézkedésekről szóló megállapodás;
- (g) „SCM-megállapodás”: a WTO-egyezmény 1A. mellékletében foglalt, a támogatásokról és kiegyenlítő intézkedésekről szóló megállapodás;
- (h) „SPS-megállapodás”: a WTO-egyezmény 1A. mellékletében foglalt, az állat- és növényegészségügyi intézkedések alkalmazásáról szóló megállapodás;
- (i) „TBT-megállapodás”: a WTO-egyezmény 1A. mellékletében foglalt, a kereskedelem technikai akadályairól szóló megállapodás;
- (j) „TRIPS-megállapodás”: a WTO-egyezmény 1C. mellékletében foglalt, a szellemi tulajdon-jogok kereskedelmi vonatkozásairól szóló megállapodás; valamint
- (k) „WTO-megállapodás”: a Kereskedelmi Világszervezet létrehozásáról szóló, 1994. április 15-én Marrakeshben aláírt Marrakeshi Egyezmény.

OTH.3. cikk: Szabadkereskedelmi térség létrehozása

A Felek a GATT 1994 XXIV. cikkének és a GATS V. cikkének megfelelően szabadkereskedelmi térséget hoznak létre.

OTH.4. cikk: A WTO-megállapodással fennálló viszony

A Felek megerősítik a WTO-egyezményből és más olyan megállapodásból fakadó, egymással szemben fennálló jogait és kötelezettségeket, amelyeknek részes Felei.

E megállapodás egyetlen rendelkezése sem értelmezhető úgy, hogy bármelyik Fél számára előírja, hogy a WTO-egyezmény szerinti kötelezettségeivel össze nem egyeztethető módon járjon el.

OTH.4a. cikk: A WTO ítélkezési gyakorlata

Az e részben foglalt rendelkezések értelmezése és alkalmazása során figyelembe kell venni a WTO-vizsgálóbizottságoknak és a fellebbezési testületnek a WTO Vitarendezési Testülete által elfogadott jelentéseiben, valamint a vitarendezési egyetértés szerinti választottbírói ítéletekben szereplő értelmezéseket.

OTH.5. cikk: A kötelezettségek teljesítése

A Felek elfogadják az e részben meghatározott kötelezettségeik teljesítéséhez szükséges bármilyen általános vagy külön intézkedést, beleértve azokat is, amelyek a központi kormány, regionális vagy helyi önkormányzatok és hatóságok, valamint ezek által átruházott hatáskörök alapján működő nem kormányzati testületek általi betartásuk biztosításához szükségesek.

⁷⁴ Az egyértelműség kedvéért „GPA” alatt a közbeszerzésről szóló megállapodás módosításáról szóló, 2012. március 30-án Genfben aláírt jegyzőkönyvvel módosított GPA értendő.

OTH.7. cikk: Hivatkozás a jogszabályokra és egyéb megállapodásokra

1. Amennyiben e megállapodás ebben a részben valamely Fél jogszabályaira és egyéb rendelkezéseire hivatkozik, a szóban forgó jogszabályok és egyéb rendelkezések – eltérő rendelkezés hiányában – úgy értendők, hogy azok magukban foglalják az őket érintő módosításokat.

2. Amennyiben e megállapodás nemzetközi megállapodásokra hivatkozik vagy azokat részben vagy egészben belefoglalja ebbe a részbe, az ilyen rendelkezések – eltérő rendelkezés hiányában – úgy értendők, hogy azok a nemzetközi megállapodások magukban foglalják az e megállapodás aláírásának napján vagy azt követően mindkét Fél számára hatályba lépő módosításokat vagy a helyükbe lépő megállapodásokat. Amennyiben az ilyen módosítások vagy új megállapodások kapcsán bármilyen kérdés merül fel e rész rendelkezéseinek végrehajtását vagy alkalmazását illetően, a Felek bármelyik Fél kérésére konzultációt folytathatnak egymással azzal a céllal, hogy szükség esetén kölcsönösen kielégítő megoldást találjanak.

OTH.8. cikk: A partnerségi tanács feladatai a második részben

A partnerségi tanács a következő feladatokat láthatja el:

(a) határozatokat fogadhat el az alábbiak módosításáról:

- (i) a második rész első tárgyköre I. címének második fejezete [Származási szabályok] és mellékletei, az ORIG.31. cikkel [E fejezet és mellékleteinek módosítása] összhangban;
- (ii) a TBT-[XX] és a TBT-[ZZ] mellékletben foglalt rendelkezések, a TBT.9. cikk [Együttműködés a piacfelügyelet és a nem élelmiszer jellegű termékek biztonsága és a megfelelés területén] (8) bekezdésével összhangban;
- (iii) az A. és a B. függelék, a TBT-5. melléklet [BORKERESKEDELEM] 2. cikkének [Termékmeghatározások, borászati eljárások és kezelések] (3) bekezdésével összhangban;
- (iv) a C. függelék, a TBT-5. melléklet [BORKERESKEDELEM] 3. cikkének [Tanúsítási előírások az egyes Felek területére történő behozatal esetén] (3) bekezdésével összhangban;
- (v) az A., B., C. és D. függelék, a TBT-4. melléklet [BIOTERMÉKEK] 1. cikkével [Cél és hatály] összhangban;
- (vi) az 1–3. függelék, a TBT-2. melléklet [GYÓGYSZEREK] 1. cikkével [Fogalommeghatározások] és 2. cikkével [Alkalmazási kör] összhangban;
- (vii) az engedélyezett gazdálkodókról szóló melléklet, a vámügyekre vonatkozó kölcsönös közigazgatási segítségnyújtásról szóló jegyzőkönyv, a hozzáadottérték-adó területén folytatott csalás elleni küzdelemről, valamint az adókból, vámokból és illetékekből eredő követelések behajtására irányuló kölcsönös segítségnyújtásról szóló jegyzőkönyv, továbbá a CUSTMS.16. cikk [Ideiglenes behozatal] (2) bekezdésében meghatározott árujegyzék, a CUSTMS.21. cikkel [Módosítások] összhangban;
- (viii) a PPROC-1. MELLÉKLET B. szakaszának megfelelő alszakasza, a PPROC.18. cikkel [A PROC-1. MELLÉKLET B. szakaszának módosítása] összhangban;
- (ix) az ENER-1. melléklet [ENERGIAHORDOZÓK, SZÉNHIDROGÉNEK ÉS NYERSANYAGOK JEGYZÉKEI], az ENER-2. melléklet [ENERGETIKAI ÉS KÖRNYEZETVÉDELMI

TÁMOGATÁSOK] és az ENER-3. melléklet [A HARMADIK FELEK HOZZÁFÉRÉSE ÉS A TULAJDONJOGI SZÉTVÁLASZTÁS INFRASTRUKTÚRÁKRA VALÓ ALKALMAZÁSÁNAK MELLŐZÉSE], az ENER.31. cikkel [Hatékony végrehajtás és módosítások] összhangban;

- (x) a 3. fejezet [Támogatások ellenőrzése] LPFS.3.2. cikkének [Hatály és kivételek] (4) bekezdése, a szóban forgó bekezdéssel összhangban, LPFS.3.3. cikke [Általános gazdasági érdekű szolgáltatások] (2) bekezdésének harmadik mondata, a szóban forgó bekezdés negyedik mondatával összhangban, LPFS.3.3. cikkének [Általános gazdasági érdekű szolgáltatások] (3) bekezdése, a szóban forgó bekezdéssel összhangban, LPFS.3.5. cikke [Tiltott támogatások és feltételekhez kötött támogatások], a szóban forgó cikk (1) bekezdésével összhangban, valamint LPFS.3.11. cikke [Behajtás], a szóban forgó cikk (7) bekezdésével összhangban;
 - (xi) a FISH.10. cikk [Hozzáférés a Guernsey Bailiffség, a Jersey Bailiffség és a Man-sziget vizeihez], a FISH.11. cikk [A halászati termékek behozatalára és közvetlen kirakodására vonatkozó értesítési időszakok] és az ötödik tárgykör [Halászat] bármely egyéb rendelkezése, a FISH.10. cikk [Hozzáférés a Guernsey Bailiffség, a Jersey Bailiffség és a Man-sziget vizeihez] (4) bekezdésével összhangban;
 - (xii) a FISH.1., a FISH.2. és a FISH.3. melléklet, a FISH.16. cikk [Halászati szakbizottság] (3) bekezdésével összhangban;
 - (xiii) bármilyen egyéb rendelkezés, jegyzőkönyv, függelék vagy melléklet, amelyre vonatkozóan e megállapodás második része rendelkezik ilyen határozat elfogadásának lehetőségéről;
- (b) határozatokat fogadhat el az e megállapodás második részében foglalt rendelkezések értelmezésével kapcsolatban.

OTH.9. cikk: Földrajzi alkalmazás

1. Az e megállapodásban foglalt, az árukkal kapcsolatos tarifális elbánást – beleértve a származási szabályokat és az elbánás ideiglenes felfüggesztését – érintő rendelkezések – az Unió vonatkozásában – az Unió Vámkódex létrehozásáról szóló 952/2013/EU európai parlamenti és a tanácsi rendelet⁷⁵ 4. cikkében meghatározott azon uniós vámterületekre területeire is alkalmazandók, amelyek nem tartoznak a hetedik rész [Záró rendelkezések] FINPROV.1. cikke [Területi hatály] a) pontjának hatálya alá.

2. A FINPROV.1. cikk [Területi hatály] (2), (3) és (4) bekezdésének sérelme nélkül a Feleknek az e rész szerinti jogai és kötelezettségei az egyes Felek parti tengerein túli olyan területeken is alkalmazandók – ideértve e területek tengerfenekét és altalaját –, amelyek felett a Fél szuverén jogokat vagy joghatóságot gyakorol a nemzetközi jog alapján, ideértve az Egyesült Nemzetek 1982. december 10-én, Montego Bay-ben kelt Tengerjogi Egyezményét, valamint a Félnek a nemzetközi joggal összhangban álló jogszabályait és egyéb rendelkezéseit is.⁷⁶

⁷⁵ Az Európai Parlament és a Tanács 952/2013/EU rendelete (2013. október 9.) az Unió Vámkódex létrehozásáról (átdolgozás) (EUHL L 269., 2013.10.10., 1. o.).

⁷⁶ Az egyértelműség kedvéért az Európai Unió esetében „az egyes Felek parti tengerein túli területek” alatt az Európai Unió tagállamainak megfelelő területei értendők.

3. A (4) bekezdésben foglalt kivételeket is figyelembe véve a IV. cím [Árukereskedelem] 1. fejezete [NTMA], 2. fejezete [Származási szabályok] és 5. fejezete [Vámügyek és a kereskedelmi eljárások egyszerűsítése], valamint az említett fejezetekhez csatolt jegyzőkönyvek és mellékletek az Egyesült Királyság tekintetében a FINPROV.1. cikkének [Területi hatály] (2) bekezdésében említett területekre is alkalmazandók. E célból a FINPROV.1 cikkének [Területi hatály] (2) bekezdése szerinti területeket az Egyesült Királyság vámterülete részének kell tekinteni. A FINPROV.1. cikk [Területi hatály] (2) bekezdésében említett területek vámhatóságai felelősek e fejezeteknek, valamint az e fejezetekhez csatolt jegyzőkönyveknek és mellékleteknek a saját területükön történő alkalmazásáért és végrehajtásáért. A szóban forgó rendelkezésekben a „vámhatóságra” való hivatkozásokat ennek megfelelően kell értelmezni. Az e fejezetek, valamint a hozzájuk csatolt jegyzőkönyvek és mellékletek alapján benyújtott kérelmeket, illetve közleményeket ugyanakkor az Egyesült Királyság vámhatósága kezeli.

4. A második rész első tárgyköre IV. címe [Árukereskedelem] 5. fejezetének [Vámügyek és a kereskedelmi eljárások egyszerűsítése] CUSTMS.9 cikke [Engedélyezett gazdálkodók], a CUSTMS-1. MELLÉKLET [Engedélyezett gazdálkodók] és a hozzáadottérték-adó területén folytatott közigazgatási együttműködésről és csalás elleni küzdelemről, valamint az adókból, vámokból és illetékekből eredő követelések behajtására irányuló kölcsönös segítségnyújtásról szóló jegyzőkönyv nem alkalmazandó a Jersey Bailiffségre és a Guernsey Bailiffségre.

5. A második rész első tárgyköre IV. címének [Árukereskedelem] 3. [SPS] és 4. [TBT] fejezete, valamint e fejezetek mellékletei az Egyesült Királyság tekintetében a FINPROV.1. cikk [Területi hatály] (2) bekezdésében említett területekre is alkalmazandók. A FINPROV.1. cikk [Területi hatály] (2) bekezdésében említett területek hatóságai felelősek e fejezeteknek, valamint e fejezetek mellékleteinek a saját területükön történő alkalmazásáért és végrehajtásáért, és a vonatkozó hivatkozásokat ennek megfelelően kell értelmezni. Az e fejezetek, valamint e fejezetek mellékletei alapján benyújtott kérelmeket, illetve közleményeket ugyanakkor az Egyesült Királyság hatóságai kezelik.

6. A FINPROV.8. cikk [A megállapodás felmondása] és az OTH.10. cikk [A második rész felmondása] sérelme nélkül, amennyiben a Felek másként nem állapodnak meg, e cikk (3)–(5) bekezdése az alábbiak közül a korábbi időpontig marad hatályban:

- (a) a másik Félnek küldött írásbeli felmondást követő hároméves időszak lejárt; vagy
- (b) az az időpont, amikor a FISH.10. cikk [Hozzáférés a Guernsey Bailiffség, a Jersey Bailiffség és a Man-sziget vizeihez], a FISH.11. cikk [A halászati termékek behozatalára és közvetlen kirakodására vonatkozó értesítési időszakok] vagy az ötödik tárgykör [Halászat] bármely egyéb, az említett cikkekben meghatározott szabályokra vonatkozó rendelkezése hatályát veszti.

7. A (6) bekezdés a) pontjának alkalmazásában a felmondás a Guernsey Bailiffség, a Jersey Bailiffség és a Man-sziget közül egyre vagy többre is vonatkozhat, és azokon a területeken, amelyekre nem vonatkozik a felmondás, e cikk (3)–(5) bekezdése továbbra is hatályban marad.

8. A (6) bekezdés b) pontjának alkalmazásában, amennyiben a FISH.10. cikk [Hozzáférés a Guernsey Bailiffség, a Jersey Bailiffség és a Man-sziget vizeihez], a FISH.11. cikk [A halászati termékek behozatalára és közvetlen kirakodására vonatkozó értesítési időszakok] és az ötödik tárgykör

[Halászat] bármely egyéb, az említett cikkekben meghatározott szabályokra vonatkozó rendelkezése hatályát veszti a Guernsey Bailiffség, a Jersey Bailiffség és a Man-sziget közül egy vagy több (de nem az összes) tekintetében, e cikk (3)–(5) bekezdése továbbra is hatályban marad azon területek tekintetében, ahol a FISH.10. cikk [Hozzáférés a Guernsey Bailiffség, a Jersey Bailiffség és a Man-sziget vizeihez], a FISH.11. cikk [A halászati termékek behozatalára és közvetlen kirakodására vonatkozó értesítési időszakok] és az ötödik tárgykör [Halászat] bármely egyéb, az említett cikkekben meghatározott szabályokra vonatkozó rendelkezése hatályban marad.

OTH.10. cikk: A második rész felmondása

A FINPROV.8. cikk [A megállapodás felmondása] sérelme nélkül a Felek diplomáciai csatornákon keresztül küldött írásbeli értesítéssel bármikor felmondhatják ezt a részt. Ebben az esetben e rész az értesítés időpontját követő kilencedik hónap első napján hatályát veszti. A negyedik tárgykör [A szociális biztonsági rendszerek koordinálása és a rövidtávú látogatásokra vonatkozó vízumok] és a szociális biztonsági rendszerek koordinálásáról szóló jegyzőkönyv e cikk alapján nem mondható fel.

HARMADIK RÉSZ: BÜNNÜLDÖZÉSI EGYÜTTMŰKÖDÉS ÉS BÜNTETŐÜGYEKBE FOLYTATOTT IGAZSÁGÜGYI EGYÜTTMŰKÖDÉS

I. CÍM: ÁLTALÁNOS RENDELKEZÉSEK

LAW.GEN.1. cikk: Célkitűzés

1. E rész célkitűzése az egyrészt a tagállamok és az uniós intézmények, szervek és hivatalok, másrészt az Egyesült Királyság közötti bűnüldözési és igazságügyi együttműködés biztosítása a bűncselekmények megelőzése, nyomozása, felderítése és büntetőeljárás alá vonása, valamint a pénzmosás és a terrorizmusfinanszírozás megakadályozása és az ellenük való küzdelem terén.

2. E rész kizárólag az egyrészt az Egyesült Királyság, másrészt az Unió és a tagállamok közötti bűnüldözési együttműködésre és büntetőügyekben folytatott igazságügyi együttműködésre vonatkozik. Nem alkalmazandó sem a tagállamok között, sem a tagállamok és az uniós intézmények, szervek és hivatalok között felmerülő helyzetekre, sem pedig az e területen eljáró, a nemzetbiztonság védelméért felelős hatóságok tevékenységeire.

LAW.GEN.2. cikk: Fogalommeghatározások

E rész alkalmazásában:

- (a) „harmadik ország”: az Államoktól eltérő ország;
- (b) „személyes adatok különleges kategóriái”: a faji vagy etnikai származásra, politikai véleményre, vallási vagy világnézeti meggyőződésre vagy szakszervezeti tagságra utaló személyes adatok, valamint a természetes személyek egyedi azonosítását célzó genetikai és biometrikus adatok, az egészségügyi adatok és a természetes személyek szexuális életére vagy szexuális irányultságára vonatkozó személyes adatok;
- (c) „genetikai adat”: egy természetes személy örökölt vagy szerzett genetikai jellemzőire vonatkozó minden olyan személyes adat, amely az adott személy fiziológiájára vagy egészségi állapotára vonatkozó egyedi információt hordoz, és amely elsősorban az említett természetes személyből vett biológiai minta elemzéséből ered;
- (d) „biometrikus adat”: egy természetes személy testi, fiziológiai vagy viselkedési jellemzőire vonatkozó minden olyan sajátos technikai eljárásokkal nyert személyes adat, amely lehetővé teszi vagy megerősíti a természetes személy egyedi azonosítását, mint például az arckép vagy a daktiloszkópiai adat;
- (e) „adatkezelés”: a személyes adatokon vagy adatállományokon automatizált vagy nem automatizált módon végzett bármely művelet vagy műveletek összessége, így a gyűjtés, rögzítés, rendszerezés, tagolás, tárolás, átalakítás vagy megváltoztatás, lekérdezés, betekintés, felhasználás, közlés továbbítás, terjesztés vagy egyéb módon történő hozzáférhetővé tétel útján, összehangolás vagy összekapcsolás, korlátozás, törlés, illetve megsemmisítés;
- (f) „adatvédelmi incidens”: a biztonság olyan sérülése, amely a továbbított, tárolt vagy más módon kezelt személyes adatok véletlen vagy jogellenes megsemmisítését, elvesztését, megváltoztatását, jogosulatlan közlését vagy az azokhoz való jogosulatlan hozzáférést eredményezi;

- (g) „nyilvántartási rendszer”: a személyes adatok bármely módon – centralizált, decentralizált vagy funkcionális vagy földrajzi szempontok szerint – tagolt állománya, amely meghatározott ismérvek alapján hozzáférhető;
- (h) „bűnüldözési és igazságügyi együttműködéssel foglalkozó szakbizottság”: az INST.2. cikkel [Bizottságok] e néven létrehozott bizottság.

LAW.GEN.3. cikk: Az emberi jogok és az alapvető szabadságok védelme

1. Az e részben előírt együttműködés azon alapul, hogy a Felek és a tagállamok régóta tiszteletben tartják a demokráciát, a jogállamiságot, valamint az egyének alapvető jogainak és szabadságainak védelmét, többek között az Emberi Jogok Egyetemes Nyilatkozatában és az emberi jogok európai egyezményében foglaltak szerint, továbbá jelentőséget tulajdonítanak az említett egyezményben foglalt jogok és szabadságok hazai érvényesítésének.

2. E rész egyetlen rendelkezése sem érinti a különösen az emberi jogok európai egyezményében, valamint az Unió és tagállamai esetében az Európai Unió Alapjogi Chartájában tükröződő alapvető jogok és jogelvek tiszteletben tartásának kötelezettségét.

LAW.GEN.4. cikk: A személyes adatok védelme

8. Az e részben előírt együttműködés azon alapul, hogy a Felek régóta elkötelezettek a személyes adatok magas szintű védelmének biztosítása mellett.

9. E magas szintű védelem tükrözése érdekében a Felek biztosítják, hogy az e rész alapján kezelt személyes adatokra hatékony biztosítékok vonatkozzanak a Felek adatkezelési rendszereiben, beleértve a következőket:

- (a) a személyes adatok kezelése jogszerűen és tisztességesen, az adattakarékosság, a célhoz kötöttség, a pontosság és a tárolás korlátozásának elvével összhangban történjen;
- (b) a személyes adatok különleges kategóriáinak kezelése csak a szükséges mértékben, és az adatkezelés konkrét kockázataihoz igazított megfelelő biztosítékok mellett legyen megengedett;
- (c) a vonatkozó technikai és szervezési intézkedések révén biztosított legyen az adatkezelés kockázatának megfelelő biztonsági szint, különösen a személyes adatok különleges kategóriáinak kezelése tekintetében;
- (d) az érintettek számára érvényesíthető hozzáférési, helyesbítési és törlési jogokat biztosítsanak, azokra az esetleges jogszabályi korlátozásokra is figyelemmel, amelyek egy demokratikus társadalomban a fontos közérdekű célok védelméhez szükséges és arányos intézkedéseknek minősülnek;
- (e) amennyiben egy adatvédelmi incidens kockázatot jelent a természetes személyek jogaira és szabadságaira nézve, indokolatlan késedelem nélkül értesítsék az illetékes felügyeleti hatóságot az incidensről; amennyiben az incidens valószínűsíthetően magas kockázattal jár a természetes személyek jogaira és szabadságaira nézve, az érintetteket is értesítsék, figyelemmel azokra az esetleges jogszabályi korlátozásokra, amelyek egy demokratikus társadalomban a fontos közérdekű célok védelméhez szükséges és arányos intézkedéseknek minősülnek;

- (f) a harmadik országba irányuló adattovábbítás csak az adattovábbításnak megfelelő feltételek és biztosítékok mellett legyen engedélyezhető, biztosítva, hogy a védelem szintje ne sérüljön;
- (g) az adatvédelmi biztosítékoknak való megfelelés felügyeletét és az adatvédelmi biztosítékok érvényesítését független hatóságok biztosítsák; valamint
- (h) az érintettek számára érvényesíthető jogokat biztosítsanak a hatékony közigazgatási és bírósági jogorvoslathoz az adatvédelmi biztosítékok megsértése esetén.

10. Egyrésztől az Egyesült Királyság, másrésztől – bármely tagállama nevében is – az Unió értesíti a bűnüldözési és igazságügyi együttműködéssel foglalkozó szakbizottságot az e rész szerinti együttműködésre alkalmazandó adatvédelmi szabályok végrehajtásának felügyeletéért és betartásának biztosításáért felelős felügyeleti hatóságokról. A felügyeleti hatóságok együttműködnek az e résznek való megfelelés biztosítása érdekében.

11. A személyes adatok védelmére vonatkozóan e részben meghatározott rendelkezések alkalmazandók a személyes adatok részben vagy egészben automatizált módon történő kezelésére, valamint azoknak a személyes adatoknak a nem automatizált módon történő kezelésére, amelyek valamely nyilvántartási rendszer részét képezik, vagy amelyeket egy nyilvántartási rendszer részévé kívánnak tenni.

12. E cikk nem érinti az e részben foglalt, a személyes adatok kezelésére vonatkozó különös rendelkezések alkalmazását.

LAW.GEN.5. cikk: Az együttműködés hatálya abban az esetben, ha egy tagállam már nem vesz részt az uniós jog szerinti hasonló intézkedésekben

1. E cikk abban az esetben alkalmazandó, ha egy tagállam a továbbiakban megszünteti részvételét az e rész bármely vonatkozó rendelkezéséhez hasonló, a bűnüldözési és a büntetőügyekben folytatott igazságügyi együttműködéssel kapcsolatos uniós jogi rendelkezésekben, vagy nem élvez ilyen rendelkezések szerinti jogokat.

2. Az Egyesült Királyság írásban értesítheti az Uniót arról a szándékáról, hogy az adott tagállam tekintetében megszünteti e rész vonatkozó rendelkezéseinek alkalmazását.

3. A (2) bekezdés szerinti értesítés az értesítésben meghatározott napon lép hatályba, amely nem lehet korábbi annál az időpontnál, amikor a tagállam megszünteti részvételét az (1) bekezdésben említett uniós jogi rendelkezésekben, vagy a továbbiakban nem élvezzi az azokból eredő jogokat.

4. Amennyiben az Egyesült Királyság e cikk értelmében értesítést küld arról a szándékáról, hogy megszünteti e rész vonatkozó rendelkezéseinek alkalmazását, a bűnüldözési és igazságügyi együttműködéssel foglalkozó szakbizottság összeül, hogy eldöntse, milyen intézkedésekre van szükség annak biztosításához, hogy az e rész alapján kezdeményezett, a megszüntetés által érintett együttműködést megfelelő módon lezárják. Az e rész vonatkozó rendelkezései szerinti együttműködés keretében kapott valamennyi személyes adat tekintetében ezen vonatkozó rendelkezések hatályának megszűnését megelőzően a Felek minden esetben biztosítják, hogy a megszűnés hatálybalépését követően fennmaradjon az a védelmi szint, amely mentén a személyes adatokat továbbították.

5. Az Unió diplomáciai csatornákon keresztül írásban értesíti az Egyesült Királyságot arról az időpontról, amikor a tagállam ismét részt vesz a szóban forgó uniós jogi rendelkezésekben, vagy

ismét élvezi az azokból eredő jogokat. E rész vonatkozó rendelkezéseinek alkalmazását az említett napon, vagy ha az későbbi, az értesítés napját követő hónap első napján vissza kell állítani.

6. E cikk alkalmazásának elősegítése érdekében az Unió értesíti az Egyesült Királyságot, ha egy tagállam a továbbiakban megszünteti részvételét az e rész vonatkozó rendelkezéseihez hasonló, a bűnüldözési és a büntetőügyekben folytatott igazságügyi együttműködéssel kapcsolatos uniós jogi rendelkezésekben, vagy nem élvez ilyen rendelkezések szerinti jogokat.

II. CÍM: A DNS-ADATOK, AZ UJJNYOMATOK ÉS A GÉPJÁRMŰ-NYILVÁNTARTÁSI ADATOK CSERÉJE

LAW.PRUM.5. cikk: Célkitűzés

E cím célkitűzése, hogy kölcsönös együttműködést hozzon létre egyrészt az Egyesült Királyság, másrészt a tagállamok között a DNS-profilok, a daktiloszkópiai adatok és egyes belföldi gépjármű-nyilvántartási adatok automatizált továbbítása tekintetében.

LAW.PRUM.6. cikk: Fogalommeghatározások

E cím alkalmazásában:

- (a) „illetékes bűnüldöző hatóság”: olyan belföldi rendőrség, vám- vagy egyéb hatóság, amely a belső jog alapján jogosult bűncselekmények vagy bűnözői tevékenység felderítésére, megelőzésére és kivizsgálására, valamint felügyelet gyakorlására és ilyen cselekmények vonatkozásában kényszerítő intézkedések meghozatalára; e cím alkalmazásában a különösen nemzetbiztonsági kérdésekkel foglalkozó ügynökségek, szervek vagy egyéb egységek nem minősülnek illetékes bűnüldöző hatóságnak;
- (b) a LAW.PRUM.8. cikkben [DNS-profilok automatizált keresése], a LAW.PRUM.9. cikkben [DNS-profilok automatizált összehasonlítása], a LAW.PRUM.12. cikkben [Daktiloszkópiai adatok automatizált keresése] és a LAW.PRUM.17. cikkben [Végrehajtási intézkedések] említett „keresés” és „összehasonlítás”: a valamely Állam által átadott DNS-adatok vagy daktiloszkópiai adatok és egy, több vagy valamennyi más Állam adatbázisaiban tárolt DNS-adatok vagy daktiloszkópiai adatok közötti egyezés megállapítására alkalmazott eljárások;
- (c) a LAW.PRUM.15 cikkben [Gépjármű-nyilvántartási adatok automatizált keresése] említett „automatizált keresés”: egy, több vagy valamennyi más Állam adatbázisaiba való betekintésre alkalmazott online hozzáférési eljárás;
- (d) „a DNS nem kódoló szakasza”: olyan kromoszóma-régiók, amelyekről genetikai információ nem íródik át, azaz nem ismert, hogy a szervezet funkcionális jellemzőit hordoznák;
- (e) „DNS-profil”: az elemzett emberi DNS-minta nem kódoló szakaszának azonosító jellemzőit – azaz a különböző DNS helyeken (lókuszon) az adott molekuláris szerkezetet – megjelenítő betű- vagy számkód;
- (f) „DNS-referenciaadatok”: DNS-profil és hivatkozási szám; a DNS-referenciaadatok kizárólag a DNS nem kódoló szakaszai alapján létrehozott DNS-profilokat és egy hivatkozási számot tartalmaznak; a DNS-referenciaadatok nem tartalmazhatnak olyan adatokat, amelyek alapján az adatalany közvetlenül azonosítható; a természetes személyekhez nem kapcsolható DNS-referenciaadatok (nem azonosított DNS-profilok) e minőségének felismerhetőnek kell lennie;
- (g) „referencia DNS-profil”: azonosított személy DNS-profilja;

- (h) „nem azonosított DNS-profil”: bűncselekmények esetén folytatott nyomozások során a nyomokból gyűjtött, és nem azonosított személyhez tartozó DNS-profil;
- (i) „megjegyzés”: egy Állam által belföldi adatbázisában a DNS-profilon történt bejegyzés, amely azt jelzi, hogy egy másik Állam által végzett keresés vagy összehasonlítás e DNS-profilra vonatkozóan már egyezést mutatott;
- (j) „daktiloszkópiai adat”: ujjnyomatok, látens ujjnyomatok, tenyérynnyomatok, látens tenyérynnyomatok, valamint ezek sablonjai (kódolt ujjlenyomat-jellemzők (minutiae)), ha azokat automatizált adatbázisban tárolják és kezelik;
- (k) „daktiloszkópiai referenciaadat”: daktiloszkópiai adat és hivatkozási szám; a daktiloszkópiai referenciaadatok nem tartalmazhatnak olyan adatokat, amelyek alapján az adatalany közvetlenül azonosítható; a természetes személyekhez nem kapcsolható daktiloszkópiai referenciaadat (nem azonosított daktiloszkópiai adat) e minőségének felismerhetőnek kell lennie;
- (l) „gépjármű-nyilvántartási adatok”: a LAW-1. melléklet 3. fejezetében meghatározott adatok;
- (m) a LAW.PRUM.8. cikk [DNS-profilok automatizált keresése] (1) bekezdésének második mondatában, a LAW.PRUM.12. cikk [Daktiloszkópiai adatok automatizált keresése] első bekezdésének második mondatában és a LAW.PRUM.15. cikk [Gépjármű-nyilvántartási adatok automatizált keresése] (1) bekezdésében hivatkozott „egyedi eset”: egyetlen nyomozás vagy vádhatósági akta; ha egy ilyen állomány egynél több DNS-profil, daktiloszkópiai adatot vagy gépjármű-nyilvántartási adatot tartalmaz, azok egyben, egy kérelemként továbbíthatók;
- (n) „laboratóriumi tevékenység”: tárgyakon hagyott nyomok felkutatásakor és megtalálásakor, valamint a DNS-profilokra és daktiloszkópiai adatokra vonatkozó igazságügyi bizonyítékok előhívásakor, elemzésekor és értelmezésekor, laboratóriumban végzett bármilyen tevékenység szakértői vélemény nyilvánítása vagy igazságügyi bizonyítékok cseréje céljából;
- (o) „laboratóriumi tevékenység eredménye”: bármilyen analitikai eredmény és közvetlenül kapcsolódó értelmezés;
- (p) „igazságügyi szakértő”: az illetékes bűnüldöző vagy igazságügyi hatóságok kérésére laboratóriumi tevékenységet végző bármilyen magán- vagy állami szervezet;
- (q) „belföldi akkreditáló testület”: egy Állam olyan egyedüli testülete, amely az Állam által ráruházott hatáskörében az akkreditálást végzi;

LAW.PRUM.7. cikk: Belföldi DNS-elemzési állományok létrehozása

1. Az Államok belföldi DNS-elemzési állományokat nyitnak és vezetnek a bűncselekmények tekintetében végzett nyomozás céljára.
2. E cím végrehajtása céljából az Államok biztosítják az (1) bekezdésben említett belföldi DNS-elemzési állományaikból származó DNS-referenciaadatok rendelkezésre állását.
3. Az Államok bejelentik azokat a belföldi DNS-elemzési állományokat, amelyekre a LAW.PRUM.7. cikk [Belföldi DNS-elemzési állományok létrehozása] – LAW.PRUM.10. cikk [Sejtanyag összegyűjtése és DNS-profilok átadása], valamint a LAW.PRUM.13. cikk [Nemzeti kapcsolattartó pontok], a LAW.PRUM.14. cikk [További személyes adatok és egyéb információk szolgáltatása] és a

LAW.PRUM. 17. cikk [Végrehajtási intézkedések] alkalmazandó, valamint a LAW.PRUM.8. cikk [DNS-profilok automatizált keresése] (1) bekezdésében említett automatizált keresés feltételeit.

LAW.PRUM.8. cikk: DNS-profilok automatizált keresése

1. Bűncselekmények esetében folytatott nyomozások érdekében az Államok lehetővé teszik más Államok – a LAW.PRUM.13. cikkben [Nemzeti kapcsolattartó pontok] említett – nemzeti kapcsolattartó pontjai számára a DNS-elemzési állományaikban lévő referenciaadatokhoz való hozzáférést, és felhatalmazzák őket a DNS-profilok összehasonlításával történő automatizált keresés végzésére. Keresést csak egyedi esetekben és a megkereső Állam belső jogával összhangban lehet folytatni.

2. Amennyiben az automatizált keresés eredményeként valamely átadott DNS-profil egyezést mutat a megkeresett Állam állományában rögzített DNS-profilokkal, a megkeresett Állam automatizált módon megküldi a megkereső Állam nemzeti kapcsolattartó pontja részére azokat a DNS-referenciaadatokat, amelyek alapján a találatot elérték. Ha nincs egyezés, erről automatikus értesítést kell küldeni.

LAW.PRUM.9. cikk: DNS-profilok automatizált összehasonlítása

1. Bűncselekmények esetében folytatott nyomozások érdekében az Államok nemzeti kapcsolattartó pontjaikon keresztül összehasonlítják nem azonosított DNS-profiljaik DNS-profiljait az egyéb belföldi DNS-elemzési állományok referenciaadataiból származó valamennyi DNS-profillal, az érintett Államok között kölcsönösen elfogadott gyakorlati szabályokkal összhangban. A DNS-profilokat automatizált módon kell átadni és összehasonlítani. Nem azonosított DNS-profilokat összehasonlítás céljára kizárólag akkor kell átadni, ha arról a megkereső Állam belső joga rendelkezik.

2. Ha valamely Állam az (1) bekezdésben említett összehasonlítás eredményeként úgy találja, hogy a részére egy másik Állam által átadott DNS-profilok bármelyike megegyezik valamely, a saját DNS-elemzési állományában lévővel, haladéktalanul átadja ezen másik Állam kapcsolattartó pontjának azokat a referenciaadatokat, amelyek alapján az egyezést találták.

LAW.PRUM.10. cikk: Sejtanyagok gyűjtése és DNS-profilok átadása

Ha folyamatban lévő nyomozások vagy büntetőeljárások során valamely – a megkeresett Állam területén tartózkodó – egyén tekintetében nem áll rendelkezésre DNS-profil a megkeresett Állam területén, a megkeresett Állam az egyéntől származó sejtanyag gyűjtését és vizsgálatát, valamint az így kapott DNS-profil átadását magában foglaló jogsegélyt nyújt a megkereső Államnak, amennyiben

- (a) a megkereső Állam meghatározza a kérelem célját;
- (b) a megkereső Állam belső jogának megfelelően nyomozást elrendelő határozatot vagy az illetékes hatóság által kiadott nyilatkozatot mutat be, amely igazolja, hogy a sejtanyag gyűjtésére és vizsgálatára vonatkozó követelmények teljesülnének, amennyiben az egyén a megkereső Állam területén tartózkodna; valamint
- (c) a megkeresett Állam joga szerint a sejtanyag gyűjtésére és vizsgálatára, valamint az így kapott DNS-profil átadására vonatkozó követelmények teljesülnek.

LAW.PRUM.11. cikk: Daktiloszkópiai adatok

E cím végrehajtása érdekében az Államok biztosítják a bűncselekmények megelőzése és kivizsgálása céljából létrehozott belföldi automatizált ujjnyomat-azonosító rendszer állományából származó daktiloszkópiai referenciaadatok rendelkezésre állását.

LAW.PRUM.12. cikk: Daktiloszkópiai adatok automatizált keresése

1. Bűncselekmények megelőzése és vizsgálata érdekében az Államok lehetővé teszik más Államok – a LAW.PRUM.13. cikkben [Nemzeti kapcsolattartó pontok] említett – nemzeti kapcsolattartó pontjai számára az általuk e célra létrehozott automatizált daktiloszkópiai azonosító rendszerben lévő referenciaadatokhoz való hozzáférést, és felhatalmazzák őket daktiloszkópiai adatok összehasonlításával történő automatizált keresés végzésére. Keresést csak egyedi esetekben és a megkereső Állam belső jogával összhangban lehet folytatni.

2. A daktiloszkópiai adatoknak a megkeresett Állam kezelésében lévő referenciaadatokkal való megfelelésének megerősítését a megkereső Állam nemzeti kapcsolattartó pontja végzi az egyértelmű egyezéshez szükséges referenciaadatok automatizált átadása révén.

LAW.PRUM.13. cikk: Nemzeti kapcsolattartó pontok

1. A LAW.PRUM.8. [DNS-profilok automatizált keresése], LAW.PRUM.9. [DNS-profilok automatizált összehasonlítása] és LAW.PRUM.12. [Daktiloszkópiai adatok automatizált keresése] cikkben említett adatok átadása céljából az Államok nemzeti kapcsolattartó pontokat jelölnek ki.

2. E cím alkalmazásában a tagállamok tekintetében az Unión belüli hasonló adatcserére kijelölt nemzeti kapcsolattartó pontokat nemzeti kapcsolattartó pontoknak kell tekinteni.

3. A nemzeti kapcsolattartó pontok hatáskörét az alkalmazandó belső jog határozza meg.

LAW.PRUM.14. cikk: További személyes adatok és egyéb információk átadása

Amennyiben a LAW.PRUM.8. cikkben [DNS-profilok automatizált keresése], a LAW.PRUM.9. cikkben [DNS-profilok automatizált összehasonlítása] és a LAW.PRUM.12. cikkben [Daktiloszkópiai adatok automatizált keresése] említett eljárás DNS-profilok vagy daktiloszkópiai adatok közötti egyezést mutat, a további rendelkezésre álló személyes adatok és a referenciaadatokkal kapcsolatos egyéb információk átadását a megkeresett Állam belső joga – beleértve a jogi segítségnyújtásra vonatkozó szabályokat – szabályozza, a LAW.PRUM.17. cikk [Végrehajtási intézkedések] (1) bekezdésének sérelme nélkül.

LAW.PRUM.15. cikk: Gépjármű-nyilvántartási adatok automatizált keresése

1. A bűncselekmények megelőzése és nyomozása, valamint a megkereső Állam bíróságainak vagy ügyészségének a hatáskörébe tartozó egyéb jogsértések kezelése, továbbá a közbiztonság fenntartása érdekében az Államok lehetővé teszik más Államok – (2) bekezdésben említett – nemzeti kapcsolattartó pontjai számára az alábbi belföldi gépjármű-nyilvántartási adatokhoz való hozzáférést, és felhatalmazzák őket egyedi esetekben automatizált keresés végzésére:

- (a) tulajdonosokra vagy üzemben tartókra vonatkozó adatok; valamint
- (b) gépjárművekre vonatkozó adatok.

2. Az (1) bekezdés értelmében keresés csak teljes alvázzszámmal vagy teljes forgalmi rendszámmal és a megkereső Állam belső jogával összhangban végezhető.

3. Az (1) bekezdésben említett adatok átadása céljából az Államok kijelölnek egy, a más Államoktól beérkező kérelmekkel foglalkozó nemzeti kapcsolattartó pontot. A nemzeti kapcsolattartó pontok hatáskörét az alkalmazandó belső jog határozza meg.

LAW.PRUM.16. cikk: Laboratóriumi tevékenységet végző igazságügyi szakértők akkreditálása

1. Az Államok biztosítják, hogy a laboratóriumi tevékenységet végző igazságügyi szakértőiket egy belföldi akkreditáló testület az EN ISO/IEC 17025 szabványnak megfelelően akkreditálja.

2. Minden Állam biztosítja, hogy a más Államokban működő, laboratóriumi tevékenységet végző akkreditált igazságügyi szakértők eredményeit a bűncselekmények megelőzéséért, kivizsgálásáért és eljárás alá vonásáért felelős hatóságai egyenértékűnek ismerjék el az EN ISO/IEC 17025 szabványnak megfelelően akkreditált, laboratóriumi tevékenységet végző hazai igazságügyi szakértők eredményeivel.

3. Az Egyesült Királyság illetékes bűnüldöző hatóságai az e cikk (1) bekezdésében említett intézkedések Egyesült Királyság általi végrehajtása és alkalmazása előtt nem végeznek a LAW.PRUM.8. cikk [DNS-profilok automatizált keresése], a LAW.PRUM.9. cikk [DNS-profilok automatizált összehasonlítása] és a LAW.PRUM.12. cikk [Daktiloszkópiái adatok automatizált keresése] szerinti kereséseket és automatizált összehasonlítást.

4. Az (1) és (2) bekezdés nem érinti a bizonyítékok bírói értékelésére vonatkozó belső jogi szabályokat.

5. Az Egyesült Királyság közli a bűnüldözési és igazságügyi együttműködéssel foglalkozó szakbizottsággal az e cikk rendelkezéseinek végrehajtása és alkalmazása érdekében elfogadott főbb rendelkezések szövegét.

LAW.PRUM.17. cikk: Végrehajtási intézkedések

1. E cím alkalmazásában az Államok a keresés és összehasonlítás céljából rendelkezésre álló minden adatkategóriát hozzáférhetővé tesznek más Államok illetékes bűnüldöző hatóságai számára ugyanolyan feltételek mellett, mint amelyek mellett azok keresés és összehasonlítás céljából a belföldi illetékes bűnüldöző hatóságok számára rendelkezésre állnak. E cím alkalmazásában az Államok a LAW.PRUM.14 cikkben [További személyes adatok és egyéb információk átadása] említett referenciaadatokkal kapcsolatos további rendelkezésre álló személyes adatokat és egyéb információkat a többi Állam illetékes hatóságai rendelkezésére bocsátják, ugyanolyan feltételek mellett, mint amelyek mellett belföldi hatóságoknak rendelkezésre bocsátanák azokat.

2. A LAW.PRUM.8. cikkben [DNS-profilok automatizált keresése], a LAW.PRUM.9. cikkben [DNS-profilok automatizált összehasonlítása], a LAW.PRUM.12. cikkben [Daktiloszkópiái adatok automatizált keresése] és a LAW.PRUM.15. cikkben [Gépjármű-nyilvántartási adatok automatizált keresése] említett eljárások végrehajtása céljából a technikai és eljárási előírásokat a LAW-1. melléklet állapítja meg.

3. A 2008/616/IB⁷⁷ és a 2008/615/IB⁷⁸ tanácsi határozatokkal összhangban a tagállamok által tett nyilatkozatok alkalmazandók az Egyesült Királysággal fennálló kapcsolataikban is.

LAW.PRUM.18. cikk: Előzetes értékelés

1. Annak ellenőrzése érdekében, hogy az Egyesült Királyság teljesítette-e a LAW.PRUM.17 cikkben [Végrehajtási intézkedések] és a LAW-1. mellékletben meghatározott feltételeket, a LAW-1. mellékletben előírt mértékben értékelő látogatásra és kísérleti adatcserére kerül sor az Egyesült Királyság tekintetében, az Egyesült Királyság által elfogadható feltételek és szabályok szerint. A LAW.PRUM.15. cikk [Gépjármű-nyilvántartási adatok automatizált keresése] szerinti adatkereséssel kapcsolatban mindenképpen kell kísérleti adatcserét végezni.

2. Az (1) bekezdésben említett értékelő látogatásról szóló átfogó értékelő jelentés és adott esetben a kísérleti adatcsere alapján az Unió határoz arról vagy azokról az időpontokról, amely(ek)től kezdődően a tagállamok e cím szerint személyes adatokat szolgáltathatnak az Egyesült Királyság számára.

3. Az (1) bekezdésben említett értékelés eredményétől függően, e megállapodás hatálybalépésének napjától a tagállamok személyes adatokat szolgáltathatnak az Egyesült Királyság részére a LAW.PRUM.8. cikkben [DNS-profilok automatizált keresése], a LAW.PRUM.9. cikkben [DNS-profilok automatizált összehasonlítása], a LAW.PRUM.12. cikkben [Daktiloszkópiai adatok automatizált keresése] és a LAW.PRUM.14. cikkben [További személyes adatok és egyéb információk átadása] említettek szerint az Unió által az e cikk (2) bekezdése szerint megállapított időpontig vagy időpontokig, de legfeljebb az e megállapodás hatálybalépésének napját követő kilenc hónapig. A bűnüldözési és igazságügyi együttműködéssel foglalkozó szakbizottság ezt az időszakot egy alkalommal, legfeljebb kilenc hónappal meghosszabbíthatja.

LAW.PRUM.19. cikk: Felfüggesztés és az alkalmazás mellőzése

1. Amennyiben az Unió úgy ítéli meg, hogy módosítani kell e címet, mivel az e cím által szabályozott tárgyra vonatkozó uniós jog jelentősen módosult vagy jelentős módosítás alatt áll, ennek megfelelően értesítheti az Egyesült Királyságot annak érdekében, hogy megállapodjon e megállapodás e címmel kapcsolatos hivatalos módosításáról. Az ilyen értesítést követően a Felek konzultációkat kezdenek.

2. Amennyiben az értesítéstől számított kilenc hónapon belül a Felek nem kötöttek az e cím módosító megállapodást, az Unió határozhat úgy, hogy legfeljebb kilenc hónap időtartamra felfüggeszti e cím vagy e cím bármely rendelkezése alkalmazását. A fenti időszak lejártá előtt a Felek megállapodhatnak a felfüggesztés további legfeljebb kilenc hónappal történő meghosszabbításáról. Amennyiben a felfüggesztési időszak végéig a Felek nem kötik meg az e cím módosító megállapodást, a felfüggesztett rendelkezések alkalmazása a felfüggesztési időszak lejártát követő hónap első napján megszűnik, kivéve, ha az Unió arról tájékoztatja az Egyesült Királyságot, hogy e

⁷⁷ A Tanács 2008/615/IB határozata (2008. június 23.) a különösen a terrorizmus és a határokon átnyúló bűnözés elleni küzdelemre irányuló, határokon átnyúló együttműködés megerősítéséről (EU HL L 210., 2008.8.6., 1. o.).

⁷⁸ A Tanács 2008/616/IB határozata (2008. június 23.) a különösen a terrorizmus és a határokon átnyúló bűnözés elleni küzdelemre irányuló, határokon átnyúló együttműködés megerősítéséről szóló 2008/615/IB határozat végrehajtásáról (EU HL L 210., 2008.8.6., 12. o.).

cím módosítása iránti szándéka már nem áll fenn. Ebben az esetben e cím felfüggesztett rendelkezései újra alkalmazandók.

3. Amennyiben e cikk értelmében bármely rendelkezés felfüggesztésére kerül sor, a bűnüldözési és igazságügyi együttműködéssel foglalkozó szakbizottság összeül, hogy eldöntse, milyen lépésekre van szükség annak biztosításához, hogy az e cím alapján kezdeményezett, és a felfüggesztéssel érintett együttműködést megfelelő módon lezárják. A felfüggesztéssel érintett rendelkezések alkalmazásának ideiglenes megszűnését megelőzően az e cím szerinti együttműködés keretében kapott valamennyi személyes adat tekintetében a Felek minden esetben biztosítják, hogy a felfüggesztés hatálybalépését követően fennmaradjon az a védelmi szint, amely mentén a személyes adatokat továbbították.

III. CÍM: AZ UTAS-NYILVÁNTARTÁSI ADATÁLLOMÁNY TOVÁBBÍTÁSA ÉS KEZELÉSE

LAW.PNR.18. cikk: Hatály

1. E cím megállapítja azokat a szabályokat, amelyek alapján az utas-nyilvántartási adatállomány adatai az Egyesült Királyság illetékes hatóságai részére továbbíthatók, általuk kezelhetők és felhasználhatók az Unió és az Egyesült Királyság közötti légi járatok tekintetében, valamint meghatározza az erre vonatkozó konkrét biztosítékokat.

2. E cím az Unió és az Egyesült Királyság közötti utasszállító járatokat üzemeltető légi fuvarozókra alkalmazandó.

3. E cím azokra az Unióban bejegyzett vagy ott adatokat tároló légi fuvarozókra is alkalmazandó, amelyek az Egyesült Királyságba érkező vagy onnan induló utasszállító járatokat üzemeltetnek.

4. E cím az Egyesült Királyság és az Unió között büntetőügyekben folytatott rendőrségi és igazságügyi együttműködésről is rendelkezik a PNR-adatok tekintetében.

LAW.PNR.19. cikk: Fogalommeghatározások

E cím alkalmazásában:

- (a) „légi fuvarozó”: az Egyesült Királyság és az Unió között utasok légi szállítását engedélyező érvényes működési engedéllyel vagy azzal egyenértékű okmánnyal rendelkező légi közlekedési vállalkozás;
- (b) „utasnyilvántartási adatállomány” („PNR”): olyan adatállomány, amely az egyes utasoknak az utazáshoz kötelezően megadandó adatait tartalmazza, és amely minden olyan információt magában foglal, amelyek ahhoz szükségesek, hogy a jegyet kiállító és a fuvarozásban részt vevő légi fuvarozók elvégezhesék és ellenőrizhesék a foglalásokat minden egyes személyesen vagy más nevére történt útvonalfoglalás esetében, függetlenül attól, hogy azokat utasfelvételi-helyfoglalási rendszerek, indulás-ellenőrzési rendszerek (amelyet utasfelvételi eljárásra is használnak), vagy ugyanilyen feladatokat ellátó egyenértékű rendszerek szolgáltatják-e; konkrétan, e fejezet alkalmazásában a PNR-adatok a LAW-2. mellékletben meghatározott elemekből állnak;
- (c) „az Egyesült Királyság illetékes hatósága”: az Egyesült Királyság azon hatósága, amely e megállapodás alapján felelős a PNR-adatok fogadásáért és kezeléséért; amennyiben az Egyesült Királyság egynél több illetékes hatósággal rendelkezik, az utasadatok tekintetében

egyablakos ügyintézési lehetőséget biztosít, amely lehetővé teszi a légi fuvarozók számára a PNR-adatok egyetlen adatátviteli pontra történő továbbítását, és egyetlen kapcsolattartó pontot jelöl ki a LAW.PNR.22. cikk [Rendőrségi és igazságügyi együttműködés] szerinti megkeresések fogadására és benyújtására;

- (d) „utasadat-információs egységek”: a tagállamok által létrehozott vagy kijelölt, a PNR-adatok fogadásáért és kezeléséért felelős egységek;
- (e) „terrorizmus”: a LAW-7. mellékletben felsorolt bármely bűncselekmény;
- (f) „súlyos bűncselekmény”: olyan bűncselekmény, amely esetében az Egyesült Királyság belső joga alapján kiszabható büntetési tétel felső határa legalább háromévi szabadságvesztés vagy szabadságelvonással járó intézkedés.

LAW.PNR.20. cikk: A PNR-adatok felhasználásának célja

1. Az Egyesült Királyság biztosítja, hogy az e cím alapján kapott PNR-adatokat kizárólag terrorizmus vagy súlyos bűncselekmény megelőzése, felderítése, kivizsgálása és büntetőeljárás alá vonása céljából, valamint a PNR-adatok kezelésének az e megállapodásban meghatározott feltételekkel összhangban történő felügyelete céljából kezelik.

2. Az Egyesült Királyság illetékes hatósága szükség szerint kivételes esetekben kezelheti a PNR-adatokat bármely természetes személy létfontosságú érdekeinek védelmében, például:

- (a) halál vagy súlyos sérülés kockázata esetén; vagy
- (b) jelentős közegészségügyi kockázat esetén, különösen a nemzetközileg elismert előírások szerint azonosítottak szerint.

3. Az Egyesült Királyság illetékes hatósága a PNR-adatokat eseti alapon is kezelheti, amennyiben a vonatkozó PNR-adatok közlését az Egyesült Királyság bírósága vagy közigazgatási bírósága az (1) bekezdésben hivatkozott bármely célhoz közvetlenül kapcsolódó eljárásban írja elő.

LAW.PNR.21. cikk: A PNR-adatok rendelkezésre bocsátásának biztosítása

1. Az Unió biztosítja, hogy a légi fuvarozókat semmi ne akadályozza abban, hogy a PNR-adatokat e cím értelmében az Egyesült Királyság illetékes hatóságának továbbítsák.

2. Az Unió biztosítja, hogy a légi fuvarozók a PNR-adatokat e cím értelmében a légi fuvarozó nevében és felelősségi körében eljáró meghatalmazott képviselők útján továbbíthassák az Egyesült Királyság illetékes hatóságának.

3. Az Egyesült Királyság nem kötelezi a légi fuvarozókat a PNR-adatok olyan adatelemeinek szolgáltatására, amelyeket a légi fuvarozó helyfoglalási okok miatt nem gyűjtött össze, illetve nem őriz.

4. Az Egyesült Királyság a kézhezvételt követően töröl minden olyan adatot, amelyet egy légi fuvarozó e cím alapján továbbított számára, amennyiben ez az adatelem nem szerepel a LAW-2. mellékletben.

LAW.PNR.22. cikk: Rendőrségi és igazságügyi együttműködés

1. Az Egyesült Királyság illetékes hatósága – megbízatásuk keretein belül – konkrét esetekben a lehető leghamarabb megosztja az Europollal vagy az Eurojusttal vagy a tagállamok utas-adat információs egységeivel a PNR-adatokat tartalmazó valamennyi releváns és megfelelő analitikus információt, amennyiben az terrorizmus vagy súlyos bűncselekmény megelőzéséhez, nyomozásához, felderítéséhez és büntetőeljárás alá vonásához szükséges.
2. Az Egyesült Királyság – hatáskörüknek megfelelően – az Europol, az Eurojust, vagy valamely tagállam utasadat-információs egységének kérésére konkrét ügyekben megosztja a PNR-adatokat, ezen adatok kezelésének eredményeit vagy a PNR-adatokat tartalmazó analitikus információkat, amennyiben az terrorizmus vagy súlyos bűncselekmények megelőzéséhez, nyomozásához, felderítéséhez és büntetőeljárás alá vonásához szükséges.
3. A tagállamok utasadat-információs egységei konkrét esetekben a lehető leghamarabb megosztják az Egyesült Királyság illetékes hatóságával a PNR-adatokat tartalmazó valamennyi releváns és megfelelő analitikus információt, amennyiben az terrorizmus vagy súlyos bűncselekmények megelőzéséhez, nyomozásához, felderítéséhez és büntetőeljárás alá vonásához szükséges.
4. Az Egyesült Királyság illetékes hatóságának kérésére a tagállamok utasadat-információs egységei megosztják a PNR-adatokat, ezen adatok kezelésének eredményeit vagy a PNR-adatokat tartalmazó analitikus információkat, amennyiben az terrorizmus vagy súlyos bűncselekmények megelőzéséhez, nyomozásához, felderítéséhez és büntetőeljárás alá vonásához szükséges.
5. A Felek gondoskodnak arról, hogy az (1)–(4) bekezdésben említett információk megosztása az Egyesült Királyság és az Europol, az Eurojust vagy az érintett tagállam között létrejött, bűnüldözéssel vagy információmegosztással kapcsolatos megállapodásoknak és részletes szabályoknak megfelelően történjen. Konkrétan, az Europollal e cikk alapján folytatott információcsere az Europolon keresztül történő információcsere céljából létrehozott biztonságos kommunikációs vonalon keresztül történik.
6. Az Egyesült Királyság illetékes hatósága és a tagállamok utasadat-információs egységei biztosítják, hogy az (1)–(4) bekezdés alapján csak a szükséges minimális mennyiségű PNR-adatot osszák meg.

LAW.PNR.23. cikk: Megkülönböztetésmentesség

Az Egyesült Királyság biztosítja, hogy a PNR-adatok kezelésére vonatkozó biztosítékok minden természetes személyre egyenlő alapon, jogellenes megkülönböztetés nélkül vonatkozzanak.

LAW.PNR.24. cikk: A személyes adatok különleges kategóriáinak felhasználása

E cím értelmében tilos a személyes adatok különleges kategóriáinak bármilyen kezelése. Amennyiben az Egyesült Királyság illetékes hatóságának továbbított PNR-adatok a személyes adatok különleges kategóriáit is magukban foglalják, az Egyesült Királyság illetékes hatósága törli ezeket az adatokat.

LAW.PNR.25. cikk: Adatbiztonság és az adatok sértetlensége

1. Az Egyesült Királyság szabályozási, eljárási és technikai intézkedéseket hajt végre annak érdekében, hogy megvédje a PNR-adatokat a véletlen, jogellenes vagy jogosulatlan hozzáférés, kezelés vagy megsemmisítés veszélyétől.
2. Az Egyesült Királyság gondoskodik továbbá a megfelelőség-ellenőrzésről, és biztosítja az adatok védelmét, biztonságát, bizalmasságát és sértetlenségét. E tekintetben az Egyesült Királyság:
 - (a) a PNR-adatok tekintetében titkosítási, hitelesítési és dokumentációs eljárásokat alkalmaz;
 - (b) a PNR-adatokhoz való hozzáférést a felhatalmazással rendelkező tisztviselők körére korlátozza;
 - (c) a PNR-adatokat hozzáférés-ellenőrzéssel ellátott, biztonságos fizikai környezetben tárolja; valamint
 - (d) olyan mechanizmust hoz létre, amely biztosítja, hogy a PNR-adatok lekérdezése a LAW.PNR.20. cikkel [A PNR-adatok felhasználásának célja] összhangban történjen.
3. Amennyiben egy természetes személy PNR-adataihoz felhatalmazás nélkül hozzáférnek vagy azokat nyilvánosságra hozzák, az Egyesült Királyság intézkedik annak érdekében, hogy az adott természetes személyt értesítsék, a kár kockázatát enyhítsék és jogorvoslatra kerüljön sor.
4. Az Egyesült Királyság illetékes hatósága haladéktalanul tájékoztatja a bűnüldözési és igazságügyi együttműködéssel foglalkozó szakbizottságot a PNR-adatokkal kapcsolatos véletlen, jogellenes vagy jogosulatlan hozzáférés, kezelés vagy elvesztés bármely jelentős esetéről.
5. Az Egyesült Királyság biztosítja, hogy hatékony és visszatartó erejű korrekciós intézkedéseket, többek között szankciókat alkalmaz az adatbiztonság bármiféle megsértésére, különösen azokra, amelyek az adatok véletlen vagy jogellenes megsemmisítéséhez vagy véletlen elvesztéséhez, megváltoztatásához, jogosulatlan nyilvánosságra hozatalához vagy az azokhoz való jogosulatlan hozzáféréshez, illetve bármiféle jogellenes módon történő adatkezeléshez vezetnek.

LAW.PNR.26. cikk: Átláthatóság és az utasok tájékoztatása

1. Az Egyesült Királyság illetékes hatósága a honlapján elérhetővé teszi a következőket:
 - (a) a PNR-adatok gyűjtését engedélyező jogszabályok felsorolása;
 - (b) a PNR-adatok gyűjtésének céljai;
 - (c) a PNR-adatok védelmének módja;
 - (d) a PNR-adatok nyilvánosságra hozatalának módja és mértéke;
 - (e) tájékoztatás a hozzáférésre, helyesbítésre, megjegyzéstételre és jogorvoslatra vonatkozó jogokról; valamint
 - (f) a kapcsolatfelvételhez szükséges adatok.
2. A Felek együttműködnek az érdekelt harmadik felekkel, például a repülési és légi közlekedési ágazattal annak érdekében, hogy előmozdítsák a foglalás időpontjában az átláthatóságot a PNR-adatok gyűjtésének, kezelésének és felhasználásának célját, valamint a hozzáférés, a helyesbítés és a

jogorvoslat kérelmezésének módját illetően. A légi fuvarozók egyértelmű és érdemi tájékoztatást nyújtanak az utasoknak a PNR-adatok e cím szerinti továbbításával kapcsolatban, beleértve a fogadó hatóság részletes adatait, az adattovábbítás célját, valamint azt a jogot, hogy a fogadó hatóságtól hozzáférést kérjenek az utas továbbított személyes adataihoz és helyesbítsék azokat.

3. Amennyiben a LAW.PNR.28. cikkel [A PNR-adatok megőrzése] összhangban megőrzött PNR-adatokat a LAW.PNR.29. cikkben [A PNR-adatok felhasználásának feltételei] meghatározott feltételek mellett használták fel, vagy azokat a LAW.PNR.31. cikkel [Közzététel az Egyesült Királyságban] vagy a LAW.PNR.32. cikkel [Közzététel az Egyesült Királyságon kívül] összhangban tették közzé, az Egyesült Királyság az érintett utasokat írásban, egyenként, és azt követően, hogy az ilyen értesítés már nem veszélyeztetheti az érintett hatóságok általi nyomozást, észszerű időn belül értesíti, amennyiben az utasok vonatkozó elérhetőségi adatai rendelkezésre állnak vagy észszerű erőfeszítéssel kinyerhetők. Az értesítésnek tájékoztatást kell tartalmaznia arról, hogy az érintett természetes személy hogyan kérhet közizgatási vagy bírósági jogorvoslatot.

LAW.PNR.27. cikk: A PNR-adatok automatizált kezelése

1. Az Egyesült Királyság illetékes hatósága biztosítja, hogy a PNR-adatok automatizált kezelése megkülönböztetésmentes, konkrét és megbízható, előre meghatározott modelleken és kritériumokon alapuljon annak érdekében, hogy az:

- (a) olyan személyeket érintő találati eredményekhez jusson, akikről megalapozottan gyanítható, hogy terrorizmusban vagy súlyos bűncselekményekben érintettek vagy vesznek részt; vagy
- (b) kivételes körülmények között megvédje bármely természetes személy létfontosságú érdekeit a LAW.PNR.20. cikk [A PNR-adatok felhasználásának célja] (2) bekezdésében meghatározottak szerint.

2. Az Egyesült Királyság illetékes hatósága biztosítja, hogy azok az adatbázisok, amelyekkel a PNR-adatokat összehasonlítják, megbízhatóak, naprakészek és azokra az adatbázisokra korlátozódnak, amelyeket az a LAW.PNR.20. cikkben [A PNR-adatok felhasználásának céljai] meghatározott célokkal összefüggésben használ.

3. Az Egyesült Királyság kizárólag a PNR-adatok automatikus kezelése alapján nem hoz olyan döntéseket, amelyek a természetes személyekre nézve jelentős mértékű hátrányos következménnyel járnak.

LAW.PNR.28. cikk: A PNR-adatok megőrzése

1. Az Egyesült Királyság a PNR-adatokat azok beérkezésétől számított öt éven túl nem őrzi meg.

2. A PNR-adatoknak az (1) bekezdésben említett továbbítását követő legfeljebb hat hónapon belül az összes PNR-adatot személyazonosításra alkalmatlanná kell tenni az azon utasok – vagy bármely egyéb természetes személy – közvetlen beazonosítására alkalmas alábbi adatelemek elrejtése útján, akikre a PNR-adatok vonatkoznak:

- (a) nevek, beleértve a PNR-ben szereplő egyéb utasok nevei és az utas-nyilvántartási adatállomány szerint együtt utazó utasok száma;
- (b) az utas címei, telefonszámai és elektronikus elérhetősége, az utas számára a repülőjegy foglalását végző személyek, azon személyek címe, telefonszáma és elérhetősége, akiken

keresztül a légi utassal kapcsolatba lehet lépni, valamint azon személyek elérhetősége, akiket vészhelyzet esetén tájékoztatni kell;

- (c) minden rendelkezésre álló fizetési/számlázási információ, amennyiben az olyan információkat tartalmaz, amely egy természetes személy azonosítására szolgálhat;
- (d) törzsutas-adatok;
- (e) egyéb kiegészítő információk (OSI), különleges szolgáltatásokra vonatkozó információk (SSI) és különleges szolgáltatásokra vonatkozó kérelmek (SSR), amennyiben ezek olyan információkat tartalmaznak, amely egy természetes személy azonosítására szolgálhat; valamint
- (f) minden összegyűjtött előzetes utasinformációs (API) adat.

3. Az Egyesült Királyság illetékes hatósága csak akkor oldhatja fel a PNR-adatok elrejtését, ha az a LAW.PNR.20. cikkben [A PNR-adatok felhasználásának céljai] meghatározott célokból szükséges. Az ilyen PNR-adatokhoz elrejtésük feloldását követően csak korlátozott számú, külön felhatalmazott tisztviselő férhet hozzá.

4. Függetlenül az (1) bekezdéstől, az Egyesült Királyság az országból való távozásukat követően törli az utasok PNR-adatait, kivéve, ha a kockázatértékelés az ilyen PNR-adatok megőrzésének szükségességét jelzi. E szükségesség megállapítása érdekében az Egyesült Királyság azonosítja azokat az objektív bizonyítékokat, amelyekből arra lehet következtetni, hogy bizonyos utasok kockázatot jelentenek a terrorizmus és a súlyos bűncselekmények elleni küzdelem szempontjából.

5. A (4) bekezdés alkalmazásában, hacsak nem áll rendelkezésre információ az indulás pontos időpontjáról, az indulás időpontját kell az érintett utas Egyesült Királyságban való jogszerű tartózkodása maximális időtartamának utolsó napjának tekinteni.

6. Az e cikk alapján megőrzött adatok felhasználására a LAW.PNR.29 cikkben [A PNR felhasználásának feltételei] meghatározott feltételek vonatkoznak.

7. Az Egyesült Királyságban egy független közigazgatási szerv évente értékeli az Egyesült Királyság illetékes hatósága által alkalmazott megközelítést a PNR-adatok (4) bekezdés szerinti megőrzésének szükségességét illetően.

8. Az (1), (2) és (4) bekezdés ellenére az Egyesült Királyság a konkrét intézkedésekhez, felülvizsgálatokhoz, vizsgálatokhoz, végrehajtási intézkedésekhez, bírósági eljáráshoz, büntetőeljáráshoz vagy a bíróságok behajtásához szükséges PNR-adatokat az eljárás lezárultáig megőrizheti.

9. Az Egyesült Királyság a PNR-adatokat a megőrzési idő végén törli.

10. A (11) bekezdés azon különleges körülmények miatt alkalmazandó, amelyek megakadályozzák az Egyesült Királyságot abban, hogy elvégezze az Egyesült Királyság által az uniós jog alkalmazása idején működtetett PNR-adatkezelő rendszerek olyan rendszerekké történő átalakításához szükséges technikai kiigazításokat, amelyek lehetővé teszik a PNR-adatoknak a (4) bekezdéssel összhangban történő törlését.

11. Az Egyesült Királyság ideiglenes jelleggel eltérhet a (4) bekezdéstől egy átmeneti időszakra, amelynek időtartamát a (13) bekezdés határozza meg, amíg az Egyesült Királyság a lehető leghamarabb végre nem hajtja a technikai kiigazításokat. Az átmeneti időszak alatt az Egyesült

Királyság illetékes hatósága megakadályozza a (4) bekezdéssel összhangban törlendő PNR-adatok felhasználását azáltal, hogy az említett PNR-adatokra a következő kiegészítő biztosítékokat alkalmazza:

- (a) a PNR-adatok csak korlátozott számú felhatalmazott tisztviselő számára hozzáférhetők, és csak akkor, ha ez szükséges annak meghatározásához, hogy a PNR-adatokat a (4) bekezdéssel összhangban törölni kell-e;
- (b) a PNR-adatok felhasználására irányuló kérelmet el kell utasítani azokban az esetekben, amikor az adatokat a (4) bekezdéssel összhangban törölni kell, és az adatokhoz további hozzáférés nem engedélyezhető, amennyiben az e bekezdés d) pontjában említett dokumentáció azt jelzi, hogy egy korábbi felhasználás iránti kérelmet elutasítottak;
- (c) a PNR-adatok törlését a lehető leghamarabb biztosítani kell, minden erőfeszítést megtéve, figyelembe véve a (10) bekezdésben említett különleges körülményeket; valamint
- (d) a LAW.PNR.30. cikkel [A PNR-adatok kezelésére vonatkozó adatnaplózás és dokumentáció] összhangban a következőket kell dokumentálni, és az ilyen dokumentációt az e cikk (7) bekezdésében említett független közigazgatási szerv rendelkezésére kell bocsátani:
 - (i) a PNR-adatok felhasználására irányuló kérelmek;
 - (ii) a PNR-adatokhoz való hozzáférés dátuma és időpontja annak megállapítása céljából, hogy szükség volt-e a PNR-adatok törlésére;
 - (iii) amennyiben a PNR-adatok felhasználására irányuló kérelmet azon az alapon utasították el, hogy a PNR-adatokat a (4) bekezdéssel összhangban törölni kellett volna, beleértve az elutasítás dátumát és időpontját; valamint
 - (iv) a PNR-adatok e bekezdés c) pontja szerinti törlésének dátuma és időpontja.

12. Az Egyesült Királyság kilenc hónappal e megállapodás hatálybalépését követően, majd az átmeneti időszak további egy évvel történő meghosszabbítása esetén egy évvel később a bűnüldözési és igazságügyi együttműködéssel foglalkozó szakbizottság rendelkezésére bocsátja a következőket:

- (a) az e cikk (7) bekezdésében említett független közigazgatási szerv jelentése, amely tartalmazza az Egyesült Királyság LAW.GEN.4. cikk [A személyes adatok védelme] (3) bekezdésében említett felügyeleti hatóságának véleményét arról, hogy az e cikk (11) bekezdésében előírt biztosítékokat eredményesen alkalmazták-e; valamint
- (b) az Egyesült Királyság értékelése arról, hogy az e cikk (10) bekezdésében említett különleges körülmények továbbra is fennállnak-e, valamint az Egyesült Királyság PNR-adatkezelő rendszereinek olyan rendszerekké történő átalakítására tett erőfeszítések leírása, amelyek lehetővé tennék a PNR-adatoknak az e cikk (4) bekezdésével összhangban történő törlését.

13. A bűnüldözési és igazságügyi együttműködéssel foglalkozó szakbizottság az e megállapodás hatálybalépésétől számított egy éven belül összeül, hogy megvizsgálja a (12) bekezdésben előírt jelentést és értékelést. Amennyiben a (10) bekezdésben említett különleges körülmények továbbra is fennállnak, a partnerségi tanács egy évvel meghosszabbítja a (11) bekezdésben említett átmeneti időszakot. A partnerségi tanács az átmeneti időszakot további egy – utolsó – évvel meghosszabbítja, az első meghosszabbításra vonatkozó feltételekkel és eljárás szerint, amennyiben ezen túlmenően

jelentős előrelépés történt, azonban az Egyesült Királyság PNR-adatfeldolgozó rendszereit még nem lehetett olyan rendszerekké átalakítani, amelyek lehetővé tennék a PNR-adatok (4) bekezdéssel összhangban történő törlését.

14. Amennyiben az Egyesült Királyság úgy ítéli meg, hogy nem volt indokolt, hogy a partnerségi tanács megtagadja e meghosszabbítások bármelyikét, egy hónapos felmondási idővel felfüggesztheti ezt a címet.

15. E megállapodás hatálybalépésének harmadik évfordulóján a (10)–(14) bekezdés hatályát veszti.

LAW.PNR.29. cikk: A PNR-adatok felhasználásának feltételei

1. Az Egyesült Királyság illetékes hatósága csak akkor használhatja fel a LAW.PNR.28. cikkel [A PNR-adatok megőrzése] összhangban megőrzött PNR-adatokat a biztonsági ellenőrzésektől és határellenőrzésektől eltérő célokra, beleértve a LAW.PNR.31. cikk [Az Egyesült Királyságon belüli közzététel] és a LAW.PNR.32. cikk [Az Egyesült Királyságon kívüli közzététel] szerinti közzétételt, ha objektív indokok alapján új körülmények arra utalnak, hogy egy vagy több utas PNR-adatai az e fejezetnek a LAW.PNR.20. cikkben [A PNR-adatok felhasználásának céljai] leírt céljai eléréséhez ténylegesen hozzájárulhatnak.

2. A PNR-adatoknak az Egyesült Királyság illetékes hatósága által az (1) bekezdés szerint történő felhasználását az Egyesült Királyságban bíróság vagy független közigazgatási szerv előzetes felülvizsgálatnak veti alá az Egyesült Királyság illetékes hatóságának indokolással ellátott kérelme alapján a bűncselekmények megelőzésére, felderítésére vagy büntetőeljárás alá vonására irányuló eljárások belső jogi keretében, kivéve:

- (a) kellően indokolt sürgős esetekben; vagy
- (b) a PNR-adatok automatizált kezelésének alapjául szolgáló előre meghatározott modellek és kritériumok megbízhatóságának és érvényességének ellenőrzése, vagy az ilyen adatfeldolgozás új modelljeinek és kritériumainak meghatározása céljából.

LAW.PNR.30. cikk: A PNR-adatok kezelésére vonatkozó adatnaplózás és dokumentáció

Az Egyesült Királyság illetékes hatósága a PNR-adatok minden kezelését naplózza és dokumentálja. Az ilyen adatnaplózást vagy dokumentációt kizárólag a következő célokra használhatja fel:

- (a) önellenőrzés és az adatkezelés jogszerűségének ellenőrzése;
- (b) az adatok sértetlenségének biztosítása;
- (c) az adatkezelés biztonságának biztosítása; valamint
- (d) felügyelet biztosítása.

LAW.PNR.31. cikk: Adatközlés az Egyesült Királyságon belül

1. Az Egyesült Királyság illetékes hatósága nem közöl PNR-adatokat az Egyesült Királyság más hatóságaival, kivéve, ha az alábbi feltételek teljesülnek:

- (a) a PNR-adatokat olyan hatóságokkal közlik, amelyek feladatai közvetlenül kapcsolódnak a LAW.PNR.20. cikkben [A PNR-adatok felhasználásának céljai] meghatározott célokhoz;
- (b) a PNR-adatok közlésére csak eseti alapon kerül sor;
- (c) a közlés – az adott körülmények között – a LAW.PNR.20. cikkben [A PNR-adatok felhasználásának céljai] meghatározott célokból szükséges;
- (d) kizárólag a feltétlenül szükséges PNR-adatokat közlik;
- (e) az átvevő hatóság az e fejezetben meghatározott biztosítékokkal egyenértékű biztosítékokat alkalmaz; valamint
- (f) az átvevő hatóság a PNR-adatokat kizárólag akkor közli más jogalany felé, ha a közlést az Egyesült Királyság illetékes hatósága az e bekezdésben rögzített feltételekkel összhangban engedélyezi.

2. Az e cím alapján kapott PNR-adatokat tartalmazó analitikus információk továbbítása során az e cikkben meghatározott biztosítékok alkalmazandók.

LAW.PNR.32. cikk: Adatközlés az Egyesült Királyságon kívül

1. Az Egyesült Királyság biztosítja, hogy az Egyesült Királyság illetékes hatósága a PNR-adatokat kizárólag akkor közli harmadik államok hatóságai felé, ha a következő feltételek mindegyike teljesül:

- (a) a PNR-adatokat olyan hatóságokkal közlik, amelyek feladatai közvetlenül kapcsolódnak a LAW.PNR.20. cikkben [A PNR-adatok felhasználásának céljai] meghatározott célokhoz;
- (b) a PNR-adatok közlésére csak eseti alapon kerül sor;
- (c) a PNR-adatokat csak akkor közlik, ha az a LAW.PNR.20. cikkben [A PNR-adatok felhasználásának céljai] meghatározott célokból szükséges;
- (d) kizárólag a feltétlenül szükséges PNR-adatokat közlik; valamint
- (e) az a harmadik ország, amellyel a PNR- adatokat közlik, vagy olyan megállapodást kötött az Unióval, amely e megállapodáshoz hasonlóan rendelkezik a személyes adatok védelméről, vagy az Európai Bizottság által az uniós jog alapján hozott olyan határozat hatálya alá tartozik, amely megállapítja, hogy a harmadik ország az uniós jog értelmében megfelelő szintű adatvédelmet biztosít.

2. Az (1) bekezdés e) pontja alóli kivételként az Egyesült Királyság illetékes hatósága akkor továbbíthat PNR-adatokat harmadik országba, ha:

- (a) e hatóság vezetője vagy az általa külön megbízott magas rangú tisztviselő úgy véli, hogy a közlés a közbiztonságot fenyegető súlyos és közvetlen veszély megelőzése és nyomozása, vagy bármely természetes személy létfontosságú érdekeinek védelme érdekében szükséges; valamint
- (b) a harmadik ország megállapodás vagy egyéb rendelkezés alapján írásos biztosítékot nyújt arra vonatkozóan, hogy az információkat az Egyesült Királyság joga szerint az Unióból kapott PNR-

adatok kezelésére alkalmazandó biztosítékokkal összhangban védik, beleértve az e címben meghatározott biztosítékokat is.

3. Az e cikk (2) bekezdése szerinti továbbítást dokumentálni kell. Az ilyen dokumentációt kérésre a LAW.GEN.4 cikk [A személyes adatok védelme] (3) bekezdésében említett felügyelő hatóság rendelkezésére kell bocsátani, beleértve a továbbítás napját és időpontját, az átvevő hatóságra vonatkozó információkat, a továbbítás indokát és a továbbított PNR-adatokat.

4. Ha az Egyesült Királyság illetékes hatósága az (1) vagy (2) bekezdéssel összhangban közli az e cím alapján összegyűjtött, valamely tagállamból származó PNR-adatokat, az Egyesült Királyság illetékes hatósága a közlésről a lehető leghamarabb értesíti az adott tagállam hatóságait. Az Egyesült Királyság a hatóságokat a közte és az adott tagállam között létrejött, a bűnüldözéssel vagy információmegosztással kapcsolatos megállapodásoknak vagy részletes szabályoknak megfelelően értesíti.

5. Az e cím alapján kapott PNR-adatokat tartalmazó analitikus információk továbbítása során az e cikkben meghatározott biztosítékok alkalmazandók.

LAW.PNR.33. cikk: Az adattovábbítás módja

A légi fuvarozók a PNR-adatokat kizárólag a „push” módszer alapján továbbítják az Egyesült Királyság illetékes hatóságának, amely módszer segítségével a légi fuvarozók a PNR-adatokat továbbítják az Egyesült Királyság illetékes hatóságának adatbázisába, és a légi fuvarozók által betartandó alábbi eljárásoknak megfelelően, amelyek alkalmazásával:

- (a) a PNR-adatokat az Egyesült Királyság illetékes hatósága műszaki követelményeinek megfelelően elektronikus úton, illetve technikai hiba esetén más megfelelő, az adatbiztonság megfelelő szintjét biztosító módszer alkalmazásával továbbítják;
- (b) a PNR-adatokat egy kölcsönös megegyezésen alapuló üzenetformátum alkalmazásával továbbítják; valamint
- (c) a PNR-adatokat biztonságos módon, az Egyesült Királyság illetékes hatósága által előírt közös protokollok követése mellett továbbítják.

LAW.PNR.34. cikk: Az adattovábbítás gyakorisága

1. Az Egyesült Királyság illetékes hatósága valamennyi légi fuvarozó számára előírja a PNR-adatok továbbítását:

- (a) kezdetben legkorábban 96 órával a menetrend szerinti légi járat indulási időpontja előtt; valamint
- (b) legfeljebb ötször, az Egyesült Királyság illetékes hatósága által meghatározottak szerint.

2. Az Egyesült Királyság illetékes hatósága engedélyezi a légi fuvarozók számára, hogy az (1) bekezdés b) pontja szerinti adattovábbítást az említett bekezdés a) pontja szerinti PNR-adatok továbbításának aktualizálására korlátozzák.

3. Az Egyesült Királyság illetékes hatósága tájékoztatja a légi fuvarozókat az adattovábbítások meghatározott időpontjáról.

4. Azon különleges esetekben, amikor arra utaló jelek vannak, hogy a LAW.PNR.20. cikkben [A PNR-adatok felhasználásának céljai] meghatározott célokkal kapcsolatos konkrét fenyegetésre való reagáláshoz a PNR-adatokhoz való további hozzáférésre van szükség, az Egyesült Királyság illetékes hatósága előírhatja a légi fuvarozó számára, hogy továbbítsa PNR-adatokat a tervezett adattovábbítások előtt, azok között vagy azokat követően. E mérlegelési jogkör gyakorlása során az Egyesült Királyság illetékes hatósága az észszerűség és az arányosság jegyében jár el, és a LAW.PNR.33. cikkben [Az adattovábbítás módja] foglalt adattovábbítási módot alkalmazza.

LAW.PNR.35. cikk: Együttműködés

Az Egyesült Királyság illetékes hatósága és a tagállamok utasadat-információs egységei együttműködnek annak érdekében, hogy olyan módon törekedjenek PNR-adatkezelési rendszereik koherenciájára, amely tovább fokozza az Egyesült Királyságban, az Unióban és más országokban az egyének biztonságát.

LAW.PNR.36. cikk: Az eltérés kizárása

E cím semmiben sem csorbítja az Egyesült Királyság, valamint az uniós tagállamok, illetve harmadik országok fennálló kötelezettségeit arra vonatkozóan, hogy a kölcsönös jogsegélynyújtási eszközök alapján egy jogsegély iránti kérelmet benyújtsanak, vagy arra válaszoljanak.

LAW.PNR.37. cikk: Konzultáció és felülvizsgálat

1. A felek tájékoztatják egymást bármely olyan intézkedés elrendeléséről, amely e címre hatással lehet.

2. E címnek a LAW.OTHER.135.cikk [Felülvizsgálat és értékelés] (1) bekezdésében említett közös felülvizsgálata során a Felek különös figyelmet fordítanak a PNR-adatoknak a LAW.PNR.20. cikkben [A PNR-adatok felhasználásának céljai] meghatározott egyes célokból történő kezelésének és megőrzésének szükségességére és arányosságára. A közös felülvizsgálatoknak ki kell terjedniük annak vizsgálatára is, hogy az Egyesült Királyság illetékes hatósága miként biztosította, hogy a LAW.PNR.27. cikkben [A PNR-adatok automatikus kezelése] említett előre meghatározott modellek, kritériumok és adatbázisok a statisztikai adatok figyelembevételével megbízhatóak, relevánsak és aktuálisak legyenek.

LAW.PNR.38. cikk: Az e cím szerinti együttműködés felfüggesztése

1. Amennyiben valamelyik Fél úgy ítéli meg, hogy e cím további alkalmazása már nem megfelelő, értesítheti a másik Felet arról a szándékáról, hogy fel kívánja függeszteni e cím alkalmazását. Az ilyen értesítést követően a Felek konzultációkat kezdenek.

2. Amennyiben az értesítéstől számított hat hónapon belül a Felek nem jutottak megoldásra, bármely Fél határozhat úgy, hogy legfeljebb hat hónap időtartamra felfüggeszti e cím alkalmazását. A fenti időszak lejártá előtt a Felek megállapodhatnak a felfüggesztés további legfeljebb hat hónappal történő meghosszabbításáról. Amennyiben a felfüggesztési időszak végéig a Felek nem jutottak megoldásra e címet illetően, e cím alkalmazása a felfüggesztési időszak lejártát követő hónap első napján megszűnik, kivéve, ha az értesítő Fél arról tájékoztatja a másik Felet, hogy vissza kívánja vonni az értesítést. Ebben az esetben e cím rendelkezései újra alkalmazandók.

3. Amennyiben e cikk értelmében e cím felfüggesztésére kerül sor, a bűnüldözési és igazságügyi együttműködéssel foglalkozó szakbizottság összeül, hogy eldöntse, milyen lépésekre van szükség annak biztosításához, hogy az e cím alapján kezdeményezett, a felfüggesztéssel érintett

együttműködést megfelelő módon lezárják. A felfüggesztéssel érintett rendelkezések alkalmazásának ideiglenes megszűnését megelőzően az e cím szerinti együttműködés keretében kapott valamennyi személyes adat tekintetében a Felek minden esetben biztosítják, hogy a felfüggesztés hatálybalépését követően fennmaradjon az a védelmi szint, amely mentén a személyes adatokat továbbították.

IV. CÍM: EGYÜTTMŰKÖDÉS AZ OPERATÍV INFORMÁCIÓK TERÉN

LAW.OPCO.1. cikk: Együttműködés az operatív információk terén

1. E cím célkitűzése annak biztosítása a Felek számára, hogy az Egyesült Királyság és a tagállamok illetékes hatóságai – nemzeti joguk által támasztott feltételekre figyelemmel és hatáskörükön belül, valamint amennyiben erről e rész más címei nem rendelkeznek – segítséget tudjanak nyújtani egymásnak a következő célokból nyújtott releváns információk révén:

- (a) bűncselekmények megelőzése, nyomozása, felderítése és büntetőeljárás alá vonása;
- (b) büntetőjogi szankciók végrehajtása;
- (c) a közbiztonságot fenyegető veszélyekkel szembeni védelem és e veszélyek megelőzése; valamint
- (d) a pénzmosás és a terrorizmusfinanszírozás megakadályozása és az ellenük való küzdelem;

2. E cím alkalmazásában „illetékes hatóság” az a belföldi rendőrség, vámhatóság vagy egyéb hatóság, amely a belső jog szerint hatáskörrel rendelkezik az (1) bekezdésben meghatározott célokból végzett tevékenységek végzésére.

3. Az információk – beleértve a körözött és eltűnt személyekre, valamint tárgyakra vonatkozó információk – az Egyesült Királyság vagy valamely tagállam illetékes hatósága megkeresésére, vagy önként átadhatók az Egyesült Királyság vagy valamely tagállam illetékes hatóságának. Tájékoztatás megkeresésre vagy önként is nyújtható, az információt szolgáltató illetékes hatóságra alkalmazandó belső jogban foglalt feltételek szerint és a hatóság hatáskörén belül.

4. Információ akkor kérhető és adható, ha a megkereső vagy az információt szolgáltató illetékes hatóságra alkalmazandó nemzeti jog feltételei nem írják elő, hogy a kérést vagy az információszolgáltatást igazságügyi hatóságokon keresztül kell benyújtani vagy továbbítani.

5. Sürgős ügyekben az információt szolgáltató illetékes hatóságnak a lehető leghamarabb válaszolnia kell a megkeresésre, vagy önként információt kell szolgáltatnia.

6. A megkereső Állam illetékes hatósága a vonatkozó belső joggal összhangban a kérelem benyújtásakor vagy egy későbbi időpontban kérheti az információt szolgáltató Állam hozzájárulását ahhoz, hogy az információt az igazságügyi hatóság előtti eljárásokban bizonyítékként fel lehessen használni. Az információt szolgáltató Állam – a VIII. címben [Kölcsönös jogsegély] meghatározott feltételekre és a rá alkalmazandó belső jogban foglalt feltételekre is figyelemmel – hozzájárulhat ahhoz, hogy az információt a megkereső Állam igazságügyi hatósága előtt bizonyítékként felhasználják. Hasonlóképpen, ha az információ megadása önként történik, az információt szolgáltató Állam hozzájárulhat ahhoz, hogy az információt az átvevő Állam igazságügyi hatósága előtti eljárásban bizonyítékként felhasználják. Amennyiben e bekezdés alapján nem adják meg a hozzájárulást, a kapott információ nem használható fel bizonyítékként az igazságügyi hatóság előtti eljárásokban.

7. Az információt szolgáltató illetékes hatóság a vonatkozó belső jog alapján feltételekhez kötheti a szolgáltatott információk felhasználását.

8. Az illetékes hatóság e cím alapján a birtokában lévő bármely típusú információt megadhat, a rá vonatkozó belső jog feltételeire is figyelemmel és hatáskörén belül. Ez csak abban az esetben

tartalmazhat más forrásokból származó információkat, ha ezen információk újbóli továbbítása engedélyezett azon keretrendszerben, amelyben azokat az átvadó illetékes hatóság megszerezte.

9. E cím értelmében információ bármely megfelelő kommunikációs csatornán keresztül szolgáltatható, beleértve az Europolon keresztül történő információszolgáltatás céljára szolgáló biztonságos kommunikációs vonalat is.

10. Ez a cikk nem érinti az Egyesült Királyság és a tagállamok közötti kétoldalú megállapodások működését vagy megkötését, feltéve, hogy a tagállamok az uniós joggal összhangban járnak el. Nem érinti továbbá az Egyesült Királyság vagy a tagállamok illetékes hatóságainak az alkalmazandó belső vagy nemzetközi jog alapján az (1) bekezdésben meghatározott célokból történő információmegosztás révén történő segítségnyújtásra vonatkozó egyéb hatásköreit.

V. CÍM: EGYÜTTMŰKÖDÉS AZ EUROPOLLAL

LAW.EUROPOL.46. cikk: Célkitűzés

E cím célkitűzése, hogy együttműködési kapcsolatokat hozzon létre az Europol és az Egyesült Királyság illetékes hatóságai között annak érdekében, hogy támogassa és megerősítse a tagállamok és az Egyesült Királyság fellépését, valamint kölcsönös együttműködésüket a két vagy több tagállamot érintő súlyos bűncselekmények, a terrorizmus és a valamely uniós politika hatálya alá tartozó közös érdeket érintő bűncselekményformák megelőzése és az ellenük való küzdelem terén, a LAW.EUROPOL.48. cikkben [Bűncselekményformák] említettek szerint.

LAW.EUROPOL.47. cikk: Fogalommeghatározások

E cím alkalmazásában:

- (a) „Europol”: az (EU) 2016/794 rendelettel (Europol-rendelet)⁷⁹ létrehozott Bűnüldözési Együttműködés Európai Uniói Ügynöksége;
- (b) „illetékes hatóság”: az Unió esetében az Europol, az Egyesült Királyság esetében pedig a belső jog értelmében a bűncselekmények megelőzéséért és az ellenük folytatott küzdelemért felelős belföldi bűnüldöző hatóság.

LAW.EUROPOL.48. cikk: Bűncselekményformák

1. Az e cím alapján létrehozott együttműködés az Europol hatáskörébe tartozó, a LAW-3. mellékletben felsorolt bűncselekményformákra vonatkozik, beleértve a kapcsolódó bűncselekményeket is.

2. Kapcsolódó bűncselekmények az (1) bekezdésében említett bűncselekmények elkövetéséhez szükséges eszközök megszerzése érdekében elkövetett bűncselekmények, az ilyen bűncselekmények elősegítése vagy végrehajtása érdekében elkövetett bűncselekmények, valamint az ilyen

⁷⁹ Az Európai Parlament és a Tanács (EU) 2016/794 rendelete (2016. május 11.) a Bűnüldözési Együttműködés Európai Uniói Ügynökségéről (Europol), valamint a 2009/371/IB, a 2009/934/IB, a 2009/935/IB, a 2009/936/IB és a 2009/968/IB tanácsi határozat felváltásáról és hatályon kívül helyezéséről (EU HL L 135., 2016.5.24., 53. o.).

bűncselekményeket elkövetők büntetlenségének biztosítása érdekében elkövetett bűncselekmények.

3. Amennyiben megváltozik azon bűncselekményformák jegyzéke, amelyek tekintetében az Europol az uniós jog értelmében hatáskörrel rendelkezik, a bűnüldözési és igazságügyi együttműködéssel foglalkozó szakbizottság az Unió javaslata alapján a LAW-3. mellékletet ennek megfelelően módosíthatja attól a naptól kezdődően, amikor az Europol hatáskörében bekövetkezett változás hatályba lép.

LAW.EUROPOL.49. cikk: Az együttműködés területei

Az együttműködés a személyes adatok e címben megállapított feltételek szerinti cseréjén kívül és az Europolnak az Europol-rendeletben meghatározott feladataival összhangban magában foglalhatja különösen a következőket:

- (a) az olyan információk cseréjét, mint a szakirányú ismeretek;
- (b) általános helyzetjelentések;
- (c) stratégiai elemzések eredményei;
- (d) bűnügyi nyomozási eljárásokra vonatkozó információk;
- (e) bűnmegelőzési módszerekre vonatkozó információk;
- (f) képzési tevékenységekben való részvétel; valamint
- (g) egyes bűnügyi nyomozásokban való tanácsadás és támogatás, valamint operatív együttműködés.

LAW.EUROPOL.50. cikk: Nemzeti kapcsolattartó pontok és összekötő tisztviselők

1. Az Egyesült Királyság nemzeti kapcsolattartó pontot jelöl ki, amely központi kapcsolattartó pontként működik az Europol és az Egyesült Királyság illetékes hatóságai között.
2. Az Europol és az Egyesült Királyság illetékes hatóságai közötti információcserére az Europol és az (1) bekezdésben említett nemzeti kapcsolattartó pont között kerül sor. Ez azonban nem zárja ki az Europol és az Egyesült Királyság illetékes hatóságai közötti közvetlen információcserét, amennyiben azt mind az Europol, mind az érintett illetékes hatóságok megfelelőnek tartják.
3. A nemzeti kapcsolattartó pont egyben a központi kapcsolattartó pont a személyes adatok felülvizsgálata, javítása és törlése tekintetében.
4. Az e cím értelmében létrejött együttműködés elősegítése érdekében az Egyesült Királyság egy vagy több összekötő tisztviselőt rendel ki az Europolhoz. Az Europol egy vagy több összekötő tisztviselőt rendelhet ki az Egyesült Királyságba.
5. Az Egyesült Királyság biztosítja, hogy összekötő tisztviselői gyorsan és – amennyiben technikailag lehetséges – közvetlenül hozzáférjenek az Egyesült Királyság azon releváns belföldi adatbázisaihoz, amelyek feladataik ellátásához szükségesek.

6. Az összekötő tisztviselők számát, részletes feladataikat, jogait és kötelezettségeiket, valamint a felmerülő költségeket az Europol és az Egyesült Királyság illetékes hatóságai között létrejött, a LAW.EUROPOL.59. cikkben [Munkamegállapodások és igazgatási megállapodások] említett munkamegállapodások szabályozzák.

7. Az Egyesült Királyság összekötő tisztviselői és az Egyesült Királyság illetékes hatóságainak képviselői meghívást kaphatnak az operatív ülésekre. A tagállami összekötő tisztviselők és a harmadik országbeli összekötő tisztviselők, a tagállamok és harmadik országok illetékes hatóságainak képviselői, az Europol személyzete és más érdekelt felek részt vehetnek az Egyesült Királyság összekötő tisztviselői vagy illetékes hatóságai által szervezett üléseken.

LAW.EUROPOL.51. cikk: Információcserék

1. Az illetékes hatóságok közötti információcserének meg kell felelnie e cím célkitűzésének és rendelkezéseinek. Személyes adatok kizárólag a (2) bekezdésben említett konkrét célokból kezelhetők.

2. Az illetékes hatóságok legkésőbb a személyes adatok továbbításának időpontjában egyértelműen jelzik a személyes adatok továbbításának konkrét célját vagy céljait. Az Europol részére történő adattovábbítás esetében az ilyen továbbítás célját vagy céljait az Europol-rendeletben meghatározott konkrét adatkezelési célokkal összhangban kell meghatározni. Ha az információt továbbító illetékes hatóság ezt nem tette meg, az információt átvevő illetékes hatóság az információt továbbító hatósággal egyetértésben kezeli a személyes adatokat annak érdekében, hogy megállapítsa azok relevanciáját, valamint a további kezelés célját vagy céljait. Az illetékes hatóságok csak akkor kezelhetik a személyes adatokat az adatszolgáltatás céljától eltérő célból, ha erre a továbbító illetékes hatóság engedélyt adott.

3. A személyes adatokat átvevő illetékes hatóságok kötelezettséget vállalnak arra, hogy az ilyen adatokat kizárólag abból a célból kezelik, amelyből azokat továbbították. A személyes adatokat törölni kell, amint továbbításuk céljához már nem szükségesek.

4. Az Europol és az Egyesült Királyság illetékes hatóságai indokolatlan késedelem nélkül, és minden esetben a személyes adatok kézhezvételétől számított legfeljebb hat hónapon belül meghatározzák, hogy e személyes adatok szükségesek-e azon cél eléréséhez, amely érdekében átadták azokat, és ennek megfelelően tájékoztatják az adatokat továbbító hatóságot.

LAW.EUROPOL.52. cikk: A továbbított személyes adatokhoz való hozzáférésre és azok további felhasználására vonatkozó korlátozások

1. A továbbító illetékes hatóság a személyes adatok továbbításának időpontjában jelezheti az azokhoz való hozzáférésre vagy azok felhasználására vonatkozó általános vagy konkrét korlátozásokat, többek között azok meghatározott idő elteltével történő újbóli továbbítása, törlése vagy megsemmisítése, illetve további kezelése tekintetében. Ha az ilyen korlátozás szükségessége a személyes adatok továbbítását követően válik nyilvánvalóvá, a továbbító illetékes hatóság ennek megfelelően tájékoztatja az átvevő illetékes hatóságot.

2. Az átvevő illetékes hatóságnak be kell tartania a továbbító illetékes hatóság által megjelölt, a személyes adatokhoz való hozzáférésre vagy azok további felhasználására vonatkozó, az (1) bekezdésben leírt korlátozásokat.

3. Mindegyik Fél biztosítja, hogy az e cím alapján továbbított információkat a vonatkozó jogi keretekkel összhangban gyűjtötték, tárolták és továbbították. Mindegyik Fél – amennyire lehetséges

– biztosítja, hogy ezeket az információkat ne az emberi jogok megsértésével szerezzék meg. Az ilyen információ abban az esetben sem továbbítható, amennyiben észszerűen előrelátható, hogy az felhasználható halálbüntetés vagy más kegyetlen vagy embertelen bánásmód kérelmezésére, kiszabására vagy végrehajtására.

LAW.EUROPOL.53. cikk: Az érintettek különböző kategóriái

1. A bűncselekmény áldozatait, a tanúkat vagy más, a bűncselekményről információval szolgálni képes személyeket, vagy a 18 éven aluli személyeket érintő személyes adatok továbbítása tilos, kivéve, ha ez egyedi esetekben valamely bűncselekmény megelőzéséhez vagy az ellene való küzdelemhez feltétlenül szükséges és arányos.

2. Mind az Egyesült Királyság, mind az Europol biztosítja, hogy a személyes adatok (1) bekezdés szerinti kezelésére további biztosítékok vonatkozzanak, beleértve a hozzáférésre vonatkozó korlátozásokat, a kiegészítő biztonsági intézkedéseket és az újbóli adattovábbításra vonatkozó korlátozásokat.

LAW.EUROPOL.54. cikk: A személyes adatok áramlásának megkönnyítése az Europol és az Egyesült Királyság között

A kölcsönös operatív előnyök érdekében a Felek törekednek arra, hogy a jövőben együttműködjenek annak biztosítása érdekében, hogy az Europol és az Egyesült Királyság illetékes hatóságai közötti adatcsere a lehető leggyorsabban megtörténhessen, és mérlegeljék minden olyan új folyamat és technikai fejlesztés beépítését, amely segíthet e cél elérésében, figyelembe véve azt a tényt, hogy az Egyesült Királyság nem tagállam.

LAW.EUROPOL.55. cikk: Az információforrás megbízhatóságának és az információ pontosságának értékelése

1. Az illetékes hatóságok lehetőség szerint legkésőbb az információ továbbításának időpontjában jelzik az információ forrásának megbízhatóságát a következő kritériumok alapján:

- (a) amennyiben a forrás hitelességével, megbízhatóságával és illetékességével kapcsolatban nem merül fel kétely, vagy amennyiben olyan forrás közli az információkat, amely minden esetben megbízhatónak bizonyult;
- (b) amennyiben az információk olyan forrásból származnak, amely többnyire megbízhatónak bizonyult;
- (c) amennyiben az információk olyan forrásból származnak, amely többnyire megbízhatatlannak bizonyult;
- (d) amennyiben a forrás megbízhatóságát nem lehet felmérni.

2. Az illetékes hatóságok lehetőség szerint legkésőbb az információ továbbításának időpontjában jelzik az információ pontosságát a következő kritériumok alapján:

- (a) olyan információ, amely pontosságával kapcsolatban nem merül fel kétely;
- (b) olyan információ, amelyről forrásának személyes tudomása van, az adatokat továbbító tisztviselőnek azonban nincs;

- (c) olyan információ, amelyről forrásának nincs személyes tudomása, de amelyet más, már rögzített információk megerősítenek;
- (d) olyan információ, amelyről a forrásnak nincs személyes tudomása, és amelyet nem lehet megerősíteni.

3. Amennyiben az átvevő illetékes hatóság a már birtokában lévő információk alapján arra a következtetésre jut, hogy a továbbító illetékes hatóság által az (1) és (2) bekezdéssel összhangban szolgáltatott információk vagy azok forrásának értékelése helyesbítésre szorul, erről tájékoztatja az említett illetékes hatóságot, és megkísérel megállapodni az értékelés módosításáról. Az átvevő illetékes hatóság ilyen megállapodás nélkül nem változtathatja meg a kapott információk vagy azok forrásának értékelését.

4. Ha egy illetékes hatóság értékelés nélkül kap információt, amennyiben és ahol lehetséges, a továbbító illetékes hatósággal egyetértésben megkíséreli értékelni a forrás megbízhatóságát vagy az információ pontosságát a már birtokában lévő információk alapján.

5. Ha nem lehet megbízható értékelést készíteni, az információt az (1) bekezdés d) pontjában és a (2) bekezdés d) pontjában meghatározottak szerint kell értékelni.

LAW.EUROPOL.56. cikk: Az információcsere biztonsága

1. Az e cím szerinti információcsere biztonságának biztosítása érdekében bevezetett technikai és szervezési intézkedéseket az Europol és az Egyesült Királyság illetékes hatóságai közötti, a LAW.EUROPOL.59 cikkben [Munkamegállapodások és igazgatási megállapodások] hivatkozott igazgatási megállapodásokban kell meghatározni.

2. A Felek megállapodnak abban, hogy az Europol és az Egyesült Királyság illetékes hatóságai közötti információcsere céljából biztonságos kommunikációs vonalat létesítenek, telepítenek és működtetnek.

3. Az Europol és az Egyesült Királyság illetékes hatóságai közötti, a LAW.EUROPOL.58. cikkben [Minősített adatok és nem minősített érzékeny adatok cseréje] említett igazgatási megállapodások szabályozzák a biztonságos kommunikációs vonal használati feltételeit.

LAW.EUROPOL.57. cikk: Felelősség a jogosulatlan vagy téves adatkezelésért

1. Az illetékes hatóságok saját jogi keretükkel összhangban felelősek a kicserélt információkban előforduló jogi vagy ténybeli hibákból eredő, egyénnek okozott károkért. Annak érdekében, hogy jogi keretük alapján elkerüljék a károsulttal szembeni felelősséget, sem az Europol, sem az Egyesült Királyság illetékes hatóságai nem hivatkozhatnak arra, hogy a másik illetékes hatóság pontatlan információt adott át.

2. Ha akár az Europol, akár az Egyesült Királyság illetékes hatóságaival szemben kártérítést ítélnék meg olyan információ felhasználása miatt, amelyet a másik fél tévesen közölt, vagy a másik fél a kötelezettségeinek elmulasztásából eredően hibásan közölt, az Europol vagy az Egyesült Királyság illetékes hatóságai által az (1) bekezdés szerint kártérítésként kifizetett összeget a másik fél megtéríti, kivéve, ha az információt e cím megsértésével használták fel.

3. Az Europol és az Egyesült Királyság illetékes hatóságai nem kötelezhetik egymást az (1) és (2) bekezdés szerinti büntető vagy nem kártérítés-jellegű kártalanítás megfizetésére.

LAW.EUROPOL.58. cikk: Minősített adatok és nem minősített érzékeny adatok cseréje

A minősített adatok és a nem minősített érzékeny adatok e cím szerinti cseréjét és védelmét szükség esetén a LAW.EUROPOL.59. cikkben [Munkamegállapodások és igazgatási megállapodások] említett, az Europol és az Egyesült Királyság hatóságai közötti, munkamegállapodás és igazgatási megállapodás szabályozza.

LAW.EUROPOL.59. cikk: Munkamegállapodások és igazgatási megállapodások

1. Az e cím rendelkezéseinek kiegészítése és végrehajtása érdekében az Egyesült Királyság és az Europol közötti együttműködés részletei az Europol és az Egyesült Királyság illetékes hatóságai között az Europol-rendelet 23. cikkének (4) bekezdésével összhangban létrejött munkamegállapodások, valamint az Europol-rendelet 25. cikkének (1) bekezdésével összhangban létrejött igazgatási megállapodások tárgyát képezik.

2. E cím bármely rendelkezésének sérelme nélkül és az Egyesült Királyság azon jogállásának tükrözése mellett, hogy az Egyesült Királyság nem tagállam, az Europol és az Egyesült Királyság illetékes hatóságai – az adott esettől függően – a munkamegállapodásba vagy az igazgatási megállapodásba belefoglalhatnak az e címet kiegészítő vagy végrehajtó rendelkezéseket, amelyek lehetővé teszik különösen a következőket:

- (a) konzultációk az Europol és az Egyesült Királyság nemzeti kapcsolattartó pontjának egy vagy több képviselője között szakpolitikai kérdésekben és közös érdekű ügyekben, célkitűzéseik megvalósítása és tevékenységeik összehangolása, valamint az Europol és az Egyesült Királyság illetékes hatóságai közötti együttműködés előmozdítása céljából;
- (b) az Egyesült Királyság egy vagy több képviselőjének megfigyelőként való részvétele az Europol egységvezetőinek meghatározott ülésein, az ilyen ülések eljárási szabályzatával összhangban;
- (c) az Egyesült Királyság egy vagy több képviselőjének társulása operatív elemzési projektekhez, az Europol megfelelő irányító szervei által megállapított szabályokkal összhangban;
- (d) az összekötő tisztviselők feladatainak, jogainak és kötelezettségeinek, valamint a felmerülő költségeknek a meghatározása; vagy
- (e) az Egyesült Királyság illetékes hatóságai és az Europol közötti együttműködés az adatvédelem vagy a biztonság megsértése esetén.

3. A munka- és igazgatási megállapodások tartalmát egyetlen dokumentumban is össze lehet foglalni.

LAW.EUROPOL.60. cikk: Értesítés a végrehajtásról

1. Mind az Egyesült Királyság, mind az Europol nyilvánossá tesz egy-egy dokumentumot, amely érthető formában meghatározza az e cím értelmében továbbított személyes adatok kezelésével kapcsolatos rendelkezéseket, beleértve az érintett jogainak gyakorlására rendelkezésre álló eszközöket, és biztosítja, hogy e dokumentum egy-egy példányát a másik rendelkezésére bocsássa.

2. Az Egyesült Királyság és az Europol – amennyiben még nincsenek ilyenek – szabályokat fogad el, amelyek meghatározzák, hogy a személyes adatok kezelésére vonatkozó rendelkezéseknek való

megfelelést hogyan érvényesítik a gyakorlatban. Az Egyesült Királyság és az Europol e szabályok egy-egy példányát megküldi a másiknak és a megfelelő felügyeleti hatóságoknak.

LAW.EUROPOL.61. cikk: Az Europol hatásköre

E cím egyetlen rendelkezése sem értelmezhető úgy, mint amely arra kötelezi az Europolit, hogy együttműködjön az Egyesült Királyság illetékes hatóságaival az Europolnak a vonatkozó uniós jogban meghatározott hatáskörén kívül.

VI. CÍM: EGYÜTTMŰKÖDÉS AZ EUROJUSTTAL

LAW.EUROJUST.61. cikk: Célkitűzés

E cím célkitűzése, hogy együttműködést hozzon létre az Eurojust és az Egyesült Királyság illetékes hatóságai között a LAW.EUROJUST.63 cikkben [Bűncselekményformák] említett súlyos bűncselekmények elleni küzdelem terén.

LAW.EUROJUST.62. cikk: Fogalommeghatározások

E cím alkalmazásában:

- (a) „Eurojust”: az Európai Unió Büntető Igazságügyi Együttműködési Ügynöksége, amelyet az (EU) 2018/1727 rendelet (Eurojust-rendelet)⁸⁰ hozott létre;
- (b) „illetékes hatóság”: az Unió esetében az Eurojust, amelyet a testület vagy egy nemzeti tag képvisel, az Egyesült Királyság esetében pedig egy olyan belföldi hatóság, amely a belső jog értelmében hatáskörrel rendelkezik a bűncselekmények nyomozására és a vádeljárás lefolytatására;
- (c) „testület”: az Eurojustnak az Eurojust-rendeletben említett testülete;
- (d) „nemzeti tag”: az Eurojust-rendeletben említett, az egyes tagállamok által az Eurojusthoz kirendelt nemzeti tag;
- (e) „asszisztens”: olyan személy, aki a nemzeti tagot és a nemzeti tag helyettesét, illetve az összekötő ügyészt segítheti az Eurojust-rendeletben és a LAW.EUROJUST.66. cikk [Összekötő ügyész] (3) bekezdésében említettek szerint;
- (f) „összekötő ügyész”: az Egyesült Királyság által az Eurojusthoz kirendelt ügyész, aki az ügyészi jogállást tekintve az Egyesült Királyság belső jogának hatálya alá tartozik;
- (g) „összekötő bíró”: az Eurojust által a LAW.EUROJUST.67. cikkel [Összekötő bíró] összhangban az Egyesült Királyságba kirendelt bíró;
- (h) „terrorizmus ügyében eljáró belföldi levelező”: az Egyesült Királyság hatóságai által a LAW.EUROJUST.65 cikkel [Eurojust kapcsolattartó pontok] összhangban kijelölt kapcsolattartó pontok egyike, aki a terrorizmussal kapcsolatos ügyekkel összefüggő kapcsolattartás kezeléséért felelős.

LAW.EUROJUST.63. cikk: Bűncselekményformák

1. Az e cím alapján létrehozott együttműködés az Eurojust hatáskörébe tartozó, a LAW-4. mellékletben felsorolt súlyos bűncselekményformákra vonatkozik, beleértve a kapcsolódó bűncselekményeket is.

⁸⁰ Az Európai Parlament és a Tanács (EU) 2018/1727 rendelete (2018. november 14.) az Európai Unió Büntető Igazságügyi Együttműködési Ügynökségéről (Eurojust) és a 2002/187/IB tanácsi határozat felváltásáról és hatályon kívül helyezéséről (EU HL L 295. 2018.11.21., 138. o.).

2. Kapcsolódó bűncselekmények az (1) bekezdésében említett súlyos bűncselekmények elkövetéséhez szükséges eszközök megszerzése érdekében elkövetett bűncselekmények, az ilyen bűncselekmények elősegítése vagy elkövetése érdekében elkövetett bűncselekmények, valamint az ilyen súlyos bűncselekményeket elkövetők büntetlenségének biztosítása érdekében elkövetett bűncselekmények.

3. Amennyiben megváltozik azon súlyos bűncselekményformák jegyzéke, amelyek tekintetében az Eurojust az uniós jog értelmében hatáskörrel rendelkezik, a bűnüldözési és igazságügyi együttműködéssel foglalkozó szakbizottság az Unió javaslata alapján a LAW-4. mellékletet ennek megfelelően módosíthatja attól a naptól kezdődően, amikor az Eurojust hatáskörében bekövetkezett változás hatályba lép.

LAW.EUROJUST.64. cikk: Az együttműködés területei

A Felek biztosítják, hogy az Eurojust és az Egyesült Királyság illetékes hatóságai együttműködjenek az Eurojust-rendelet 2. és 54. cikkében és az e címben meghatározott tevékenységi területeken.

LAW.EUROJUST.65. cikk: Eurojust kapcsolattartó pontok

1. Az Egyesült Királyság az illetékes hatóságain belül legalább egy kapcsolattartó pontot hoz létre vagy jelöl ki az Eurojusthoz.

2. Az Egyesült Királyság az egyik kapcsolattartóját az Egyesült Királyság terrorizmus ügyében eljáró belföldi levelezőjének jelöli ki.

LAW.EUROJUST.66. cikk: Összekötő ügyész

1. Az e cím értelmében létrejött együttműködés elősegítése érdekében az Egyesült Királyság összekötő ügyészt rendel ki az Eurojusthoz.

2. A megbízatást és a kirendelés időtartamát az Egyesült Királyság határozza meg.

3. Az összekötő ügyészt az együttműködés mértékét tükröző legfeljebb öt asszisztens segítheti. Szükség esetén az asszisztensek helyettesíthetik az összekötő ügyészt vagy eljárhatnak az összekötő ügyész nevében.

4. Az Egyesült Királyság tájékoztatja az Eurojustot az összekötő ügyészt és az összekötő ügyész asszisztenseit – feladataiknak az e címmel összhangban történő ellátására irányuló, – az Egyesült Királyságban megillető igazságszolgáltatási hatáskörök jellegéről és terjedelméről. Az Egyesült Királyság megállapítja az összekötő ügyészének és az összekötő ügyész asszisztenseinek a külföldi igazságügyi hatóságokkal kapcsolatos eljárásra vonatkozó hatáskörét.

5. Az összekötő ügyész és az összekötő ügyész asszisztensei az ügyész vagy a vele azonos hatáskörrel rendelkező személy esetében alkalmazandó nemzeti joggal összhangban hozzáférhetnek a belföldi bünyügyi nyilvántartásban vagy az Egyesült Királyság bármely más nyilvántartásában szereplő információkhoz.

6. Az összekötő ügyész és az összekötő ügyész asszisztensei jogosultak közvetlenül kapcsolatba lépni az Egyesült Királyság illetékes hatóságaival.

7. Az e cikk (3) bekezdésében hivatkozott asszisztensek számát, az összekötő ügyész és az összekötő ügyész asszisztensei részletes feladatait, jogait és kötelezettségeit, valamint a felmerülő

költségeket az Eurojust és az Egyesült Királyság illetékes hatóságai között létrejött, a LAW.EUROJUST.75 cikkben [Munkamegállapodás] említett munkamegállapodás szabályozza.

8. Az összekötő ügyész és az összekötő ügyész asszisztensei munkadokumentumai az Eurojust által sérthetetlenek.

LAW.EUROJUST.67. cikk: Összekötő bírák

1. Az Egyesült Királysággal folytatott igazságügyi együttműködés elősegítése céljából az olyan esetekben, amikor az Eurojust segítséget nyújt, az Eurojust az Eurojust-rendelet 53. cikkével összhangban összekötő bírót küldhet ki az Egyesült Királyságba.

2. Az összekötő bíró e cikk (1) bekezdésében hivatkozott részletes feladatait, az összekötő bíró jogait és kötelezettségeit, valamint a felmerülő költségeket az Eurojust és az Egyesült Királyság illetékes hatóságai között létrejött, a LAW.EUROJUST.75. cikkben [Munkamegállapodás] említett munkamegállapodás szabályozza.

LAW.EUROJUST.68. cikk: Operatív és stratégiai ülések

1. Az összekötő ügyész, az összekötő ügyész asszisztensei, valamint az Egyesült Királyság egyéb illetékes hatóságainak képviselői – beleértve az Eurojust kapcsolattartó pontot is – az Eurojust elnökének meghívására részt vehetnek a stratégiai ügyekhez kapcsolódó üléseken és az érintett nemzeti tagok jóváhagyásával az operatív ügyekhez kapcsolódó üléseken.

2. A nemzeti tagok, helyetteseik és asszisztenseik, az Eurojust adminisztratív igazgatója és az Eurojust személyzete részt vehetnek az összekötő ügyész, az összekötő ügyész asszisztensei vagy az Egyesült Királyság más illetékes hatóságai – beleértve az Eurojust kapcsolattartó pontot is – által szervezett üléseken.

LAW.EUROJUST.69. cikk: Nem személyes adatok cseréje

Az Eurojust és az Egyesült Királyság illetékes hatóságai kicserélhetnek bármely nem személyes adatot, amennyiben az az e cím szerinti együttműködés szempontjából releváns, és a LAW.EUROJUST.74. cikk [Minősített adatok és nem minősített érzékeny adatok cseréje] szerinti korlátozások hatálya alá tartozik.

LAW.EUROJUST.70. cikk: Személyes adatok cseréje

1. Az illetékes hatóságok az e cím alapján kért és kapott személyes adatokat kizárólag a LAW.EUROJUST.61. cikkben [Célkitűzés] meghatározott célokra, a (2) bekezdésben említett konkrét célokra és a (3) bekezdésben említett hozzáférési vagy további felhasználási korlátozásokra is figyelemmel kezelhetik.

2. A továbbító illetékes hatóság legkésőbb a személyes adatok továbbításának időpontjában egyértelműen jelzi az adatok továbbításának konkrét célját vagy céljait.

3. A továbbító illetékes hatóság a személyes adatok továbbításának időpontjában jelezheti az azokhoz való hozzáférésre vagy azok felhasználására vonatkozó általános vagy konkrét korlátozásokat, többek között azok meghatározott idő elteltével történő újbóli továbbítása, törlése vagy megsemmisítése, illetve további kezelése tekintetében. Ha az ilyen korlátozás szükségessége a személyes adatok átadását követően válik nyilvánvalóvá, a továbbító illetékes hatóság erről megfelelő módon tájékoztatja az átvevő hatóságot.

4. Az átvevő illetékes hatóságnak be kell tartania a továbbító illetékes hatóság által megjelölt, a személyes adatokhoz való hozzáférésre vagy azok további felhasználására vonatkozó, a (3) bekezdés szerinti korlátozásokat.

LAW.EUROJUST.71. cikk: Adattovábbítási csatornák

1. Az információkat megosztják egymással:
 - (a) az összekötő ügyész vagy az összekötő ügyész asszisztensei, vagy ha nincs ilyen kijelölve, vagy egyébként nem elérhető, az Egyesült Királyság Eurojust kapcsolattartó pontja és az érintett nemzeti tagok vagy a testület;
 - (b) ha az Eurojust összekötő bírót küldött ki az Egyesült Királyságba, az összekötő bíró és az Egyesült Királyság bármely illetékes hatósága; ebben az esetben az összekötő ügyészt tájékoztatni kell az ilyen információcseréről; vagy
 - (c) közvetlenül az Egyesült Királyság illetékes hatósága és az érintett nemzeti tagok vagy a testület; ebben az esetben az összekötő ügyészt és adott esetben az összekötő bírót tájékoztatni kell az ilyen információcseréről.
2. Az Eurojust és az Egyesült Királyság illetékes hatóságai megállapodhatnak abban, hogy bizonyos esetekben az információcsere céljára más csatornákat is igénybe vesznek.
3. Az Eurojust és az Egyesült Királyság illetékes hatóságai biztosítják, hogy képviselőik felhatalmazást kapjanak a megfelelő szintű információcserére az Egyesült Királyság jogával, illetve az Eurojust-rendelettel összhangban, és megfelelő átvilágításon essenek át.

LAW.EUROJUST.72. cikk: Újbóli adattovábbítás

Az Egyesült Királyság illetékes hatóságai és az Eurojust nem közölnek harmadik országgal vagy nemzetközi szervezettel semmilyen, a másik által szolgáltatott információt az információt nyújtó Egyesült Királyság illetékes hatóságai vagy az Eurojust bármelyikének beleegyezése nélkül, valamint a személyes adatok védelmére vonatkozó megfelelő biztosítékok nélkül.

LAW.EUROJUST.73. cikk: Felelősség a jogosulatlan vagy téves adatkezelésért

1. Az illetékes hatóságok saját jogi keretükkel összhangban felelősek a kicserélt információkban előforduló jogi vagy ténybeli hibákból eredő, egyénnek okozott károkért. Annak érdekében, hogy jogi keretük alapján elkerüljék a károsulttal szembeni felelősséget, sem az Eurojust, sem az Egyesült Királyság illetékes hatóságai nem hivatkozhatnak arra, hogy a másik illetékes hatóság pontatlan információt adott át.
2. Ha bármely illetékes hatósággal szemben kártérítést ítélnék meg olyan információ felhasználása miatt, amelyet a másik fél tévesen közölt, vagy a másik fél a kötelezettségeinek elmulasztásából eredően hibásan közölt, az illetékes hatóság által az (1) bekezdés szerint kártérítésként kifizetett összeget a másik fél megtéríti, kivéve, ha az információt e cím megsértésével használták fel.
3. Az Eurojust és az Egyesült Királyság illetékes hatóságai nem kötelezhetik egymást az (1) és (2) bekezdés szerinti büntető vagy nem kártérítés-jellegű kártalanítás megfizetésére.

LAW.EUROJUST.74. cikk: Minősített adatok és nem minősített érzékeny adatok cseréje

A minősített adatok és a nem minősített érzékeny adatok e cím szerinti cseréjét és védelmét szükség esetén a LAW.EUROJUST.75. cikkben [Munkamegállapodás] említett, az Eurojust és az Egyesült Királyság hatóságai közötti, munkamegállapodás szabályozza.

LAW.EUROJUST.75. cikk: Munkamegállapodás

A Felek közötti együttműködésnek az e cím végrehajtásához szükséges módozatai az Eurojust és az Egyesült Királyság illetékes hatóságai között az Eurojust-rendelet 47. cikkének (3) bekezdésével és 56. cikkének (3) bekezdésével összhangban megkötött munkamegállapodás tárgyát képezik.

LAW.EUROJUST.76. cikk: Az Eurojust hatásköre

E cím egyetlen rendelkezése sem értelmezhető úgy, mint amely arra kötelezi az Eurojustot, hogy együttműködjön az Egyesült Királyság illetékes hatóságaival az Eurojustnak a vonatkozó uniós jogban meghatározott hatáskörén kívül.

VII. CÍM: ÁTADÁS

LAW.SURR.76. cikk: Célkitűzés

E cím célkitűzése annak biztosítása, hogy egyrészt a tagállamok, másrészt az Egyesült Királyság közötti kiadatási rendszer az e cím feltételeinek megfelelő elfogatóparancs alapján végrehajtott átadási mechanizmuson alapuljon.

LAW.SURR.77. cikk: Az arányosság elve

Az elfogatóparancs révén történő együttműködésnek szükségesnek és arányosnak kell lennie, figyelembe véve a keresett személy jogait és az áldozatok érdekeit, a tett súlyosságát, a valószínűsíthető büntetést, valamint azt a lehetőséget, hogy egy Állam a keresett személy átadásánál kevésbé kényszerítő intézkedéseket hoz, különösen a szükségtelenül hosszú előzetes letartóztatás elkerülése érdekében.

LAW.SURR.78. cikk: Fogalommeghatározások

E cím alkalmazásában:

- (a) „elfogatóparancs”: egy Államban kibocsátott igazságügyi hatósági határozat, amely azt a célt szolgálja, hogy egy másik Állam a büntetőeljárás lefolytatása, szabadságvesztés-büntetés, illetve szabadságelvonással járó intézkedés végrehajtása végett a keresett személyt elfogja és átadja;
- (b) „igazságügyi hatóság”: olyan hatóság, amely a belső jog szerint bíró, bíróság vagy ügyész funkciót tölt be. Az ügyész csak olyan mértékben minősül igazságügyi hatóságnak, amennyire a belső jog erről rendelkezik;
- (c) „végrehajtó igazságügyi hatóság”: a végrehajtó Államnak az az igazságügyi hatósága, amely ezen Állam belső joga szerint az elfogatóparancs végrehajtására illetékes;
- (d) „kibocsátó igazságügyi hatóság”: a kibocsátó Államnak az az igazságügyi hatósága, amely ezen Állam belső joga szerint az elfogatóparancs kibocsátására illetékes.

LAW.SURR.79. cikk: Hatály

1. Elfogatóparancs olyan cselekmények esetén bocsátható ki, amelyeknél a kibocsátó Állam joga szerint a büntetési tétel felső határa legalább tizenkét havi szabadságvesztés vagy szabadságelvonással járó intézkedés, illetve ha a szabadságvesztést kiszabó ítéletet vagy a szabadságelvonással járó intézkedést már meghozták, a szabadságvesztést kiszabó ítélet vagy a szabadságelvonással járó intézkedés időtartama legalább négy hónap.

2. A (3) és (4) bekezdés sérelme nélkül az átadás feltétele, hogy azok a cselekmények, amelyek miatt az elfogatóparancsot kibocsátották, a végrehajtó Állam joga szerint – tényállási elemeiktől és minősítésüktől függetlenül – bűncselekménynek minősüljenek.

3. A LAW.SURR.80. cikkre [Az elfogatóparancs végrehajtása kötelező megtagadásának okai], a LAW.SURR.81. cikk [Az elfogatóparancs végrehajtása megtagadásának egyéb okai] (1) bekezdésének b)–h) pontjára, a LAW.SURR.82. cikkre [A politikai bűncselekményekkel kapcsolatos kivétel], a LAW.SURR.83. cikkre [Az állampolgársággal kapcsolatos kivétel] és a LAW.SURR.84. cikkre [A kibocsátó Állam által egyedi esetekben nyújtandó garanciák] figyelemmel, egy Állam nem tagadhatja meg az alábbi magatartással kapcsolatban kibocsátott elfogatóparancs végrehajtását, amennyiben az ilyen magatartás szabadságvesztéssel vagy olyan szabadságelvonással járó intézkedéssel büntethető, amelynek maximális időtartama legalább tizenkét hónap:

(a) egy olyan személy magatartásával kapcsolatban, aki a terrorizmus visszaszorításáról szóló, Strasbourgban, 1977. január 27-én kelt európai egyezmény 1. és 2. cikkében említett terrorizmus, vagy kábítószeres és pszichotrop anyagok tiltott kereskedelme, vagy szándékos emberölés, súlyos testi sértés, emberrablás, személyi szabadság megsértése, túszejtés vagy erőszakos közösködés körébe tartozó bűncselekménynek vagy bűncselekményeknek egy közös célt követő csoport általi elkövetéséhez hozzájárul, abban az esetben sem, ha az érintett személy az adott bűncselekmény vagy bűncselekmények tényleges elkövetésében nem vesz részt; az említett hozzájárulásnak szándékosnak kell lennie, és annak ismeretében kell történnie, hogy a részvétel hozzájárul az adott csoport bűnözői tevékenységeinek megvalósulásához; vagy

(b) a LAW-7. mellékletben meghatározott terrorizmus.

4. Az Egyesült Királyság és – bármely tagállama nevében – az Unió értesítheti a bűnüldözési és igazságügyi együttműködéssel foglalkozó szakbizottságot arról, hogy viszonyossági alapon nem alkalmazandó a (2) bekezdésben említett kettős büntethetőség feltétele, feltéve, hogy az elfogatóparancs alapjául szolgáló bűncselekmény:

(a) az (5) bekezdésben felsorolt bűncselekmények egyike, a kibocsátó Állam joga által meghatározottak szerint, és

(b) esetében a kiszabható büntetési tétel felső határa a kibocsátó Államban legalább háromévi szabadságvesztés vagy szabadságelvonással járó intézkedés.

5. A (4) bekezdésben említett bűncselekmények a következők:

– bűnszervezetben való részvétel;

– a LAW-7. mellékletben meghatározott terrorizmus;

- emberkereskedelem;
- gyermekek szexuális kizsákmányolása és gyermekpornográfia;
- kábítószeres és pszichotrop anyagok tiltott kereskedelme;
- fegyverek, lőszeres és robbanóanyagok tiltott kereskedelme;
- korrupció, beleértve a vesztegetést is;
- csalás, ideértve az Egyesült Királyság, valamely tagállam vagy az Unió pénzügyi érdekeit sértő csalásokat is;
- bűncselekményből származó jövedelem tisztára mosása;
- pénzhamisítás;
- számítógépes bűncselekmények;
- környezeti bűnözés, beleértve a veszélyeztetett állatfajok, valamint a veszélyeztetett növényfajok és -fajták tiltott kereskedelmét is;
- jogellenes be- és átutazáshoz, valamint jogellenes tartózkodáshoz történő segítségnyújtás;
- szándékos emberölés;
- súlyos testi sértés;
- emberi szervek és szövetek tiltott kereskedelme;
- emberrablás, személyi szabadság megsértése és túszejtés;
- rasszizmus és idegengyűlölet;
- szervezett vagy fegyveres rablás;
- kulturális javak – ideértve a régiségeket és műtárgyakat is – tiltott kereskedelme;
- csalás;
- védelmi pénz szedése és zsarolás;
- iparjogvédelmi jogok megsértése és termékhamisítás;
- okmányhamisítás és a hamisított okmányokkal való kereskedelem;
- fizetőeszközök hamisítása;

- hormontartalmú anyagok és más növekedésserkentők tiltott kereskedelme;
- nukleáris és radioaktív anyagok tiltott kereskedelme;
- lopott gépjárművek kereskedelme;
- szexuális kényszerítés;
- gyújtogatás;
- a Nemzetközi Büntetőbíróság joghatósága alá tartozó bűncselekmények;
- légi jármű, hajó vagy űreszköz jogellenes hatalomba kerítése; valamint
- szabotázs.

LAW.SURR.80. cikk: Az elfogatóparancs végrehajtása kötelező megtagadásának okai

Az elfogatóparancs végrehajtását meg kell tagadni:

- (a) ha az európai elfogatóparancs alapjául szolgáló bűncselekmény a végrehajtó Államban közkegyelem alá esik, és ennek az Államnak saját büntetőjoga szerint joghatósága van a bűncselekmény üldözésére;
- (b) ha a végrehajtó igazságügyi hatóságot arról tájékoztatják, hogy a keresett személyt egy Állam ugyanazon cselekmények miatt jogerősen elítélte, feltéve, hogy ha büntetést szabtak ki, azt már végrehajtották, annak végrehajtása folyamatban van, vagy az ítéletet kibocsátó Állam joga szerint már nem hajtható végre; vagy
- (c) ha az a személy, aki ellen az elfogatóparancsot kibocsátották, a végrehajtó Állam joga szerint életkora miatt büntetőjogi felelősségre nem vonható az elfogatóparancs alapjául szolgáló cselekményért.

LAW.SURR.81. cikk: Az elfogatóparancs végrehajtása megtagadásának egyéb okai

1. Az elfogatóparancs végrehajtása megtagadható:

- (a) ha a LAW.SURR.79. cikk [Hatály] (2) bekezdésében említett esetekben az elfogatóparancs alapjául szolgáló cselekmény a végrehajtó Állam joga szerint nem bűncselekmény; mindazonáltal, adók vagy illetékek, vámok és deviza vonatkozásában az elfogatóparancs végrehajtása nem tagadható meg azon az alapon, hogy a végrehajtó Állam joga nem ugyanolyan típusú adót vagy illetéket ír elő, vagy nem ugyanolyan típusú adó- vagy illeték-, vám- és devizasabályokat tartalmaz, mint a kibocsátó Állam joga;
- (b) ha az elfogatóparancsban szereplő személy ellen a végrehajtó Államban büntetőeljárás van folyamatban az elfogatóparancs alapjául szolgáló cselekménnyel megegyező cselekmény miatt;
- (c) ha a végrehajtó Állam igazságügyi hatóságai úgy határoztak, hogy nem indítanak büntetőeljárást vagy megszüntetik azt az elfogatóparancs alapjául szolgáló bűncselekmény

tekintetében, vagy ha egy Államban a keresett személy ellen ugyanazon cselekmény miatt jogerős határozatot hoztak, ami a további büntetőeljárás akadályát képezi;

- (d) ha a végrehajtó Állam joga szerint a keresett személy büntethetősége vagy büntetése elévült, és a cselekmények ezen Állam büntetőjoga szerint saját joghatósága alá tartoznak;
- (e) ha a végrehajtó igazságügyi hatóságot arról tájékoztatják, hogy a keresett személyt egy harmadik ország ugyanazon cselekmények miatt jogerősen elítélte, feltéve, hogy ha büntetést szabtak ki, azt már végrehajtották, annak végrehajtása folyamatban van, vagy az ítéletet kibocsátó ország joga szerint már nem hajtható végre;
- (f) ha az elfogatóparancsot szabadságvesztés-büntetés vagy szabadságelvonással járó intézkedés végrehajtása céljából bocsátották ki, és a keresett személy a végrehajtó Államban tartózkodik, vagy annak állampolgára vagy lakosa, és ez az Állam vállalja, hogy saját belső joga szerint végrehajtja a büntetést vagy a szabadságelvonással járó intézkedést; ha a keresett személy hozzájárulása szükséges a büntetés vagy a szabadságelvonással járó intézkedés végrehajtó állam részére történő átadásához, a végrehajtó állam csak akkor tagadhatja meg az elfogatóparancs végrehajtását, ha a keresett személy hozzájárult a büntetés vagy a szabadságelvonással járó intézkedés átadásához;
- (g) ha az elfogatóparancs olyan bűncselekményre vonatkozik, amelyet:
 - (i) a végrehajtó Állam joga értelmében egészben vagy részben a végrehajtó Állam területén vagy a végrehajtó Állam területének minősülő helyen követtek el; vagy
 - (ii) a kibocsátó Állam területén kívül követtek el, és a végrehajtó Állam joga nem teszi lehetővé a büntetőeljárás lefolytatását ugyanilyen bűncselekményekre nézve, ha azokat a területén kívül követték el;
- (h) ha objektív okok alapján feltehető, hogy az elfogatóparancs kibocsátására azért került sor, hogy az adott személyt neme, faji vagy vallási hovatartozása, etnikai származása, állampolgársága, anyanyelve, politikai meggyőződése vagy szexuális irányultsága alapján vonják büntetőeljárás alá vagy büntessék meg, illetve feltehető, hogy helyzetét bármely fenti körülmény hátrányosan befolyásolhatja;
- (i) ha az elfogatóparancsot szabadságvesztés-büntetés vagy szabadságelvonással járó intézkedés végrehajtása céljából bocsátották ki, és a keresett személy személyesen nem volt jelen a határozat meghozatalát eredményező tárgyaláson, kivéve, ha az elfogatóparancs szerint a kibocsátó Állam belső jogában meghatározott további eljárási követelményekkel összhangban az érintett személyt:
 - (iii) kellő időben:
 - (A) személyesen idézték, és ily módon tájékoztatták annak a tárgyalásnak a kitűzött időpontjáról és helyéről, amely a határozat meghozatalához vezetett, vagy az érintett más módon ténylegesen hivatalos tájékoztatást kapott a szóban forgó tárgyalás kitűzött időpontjára és helyére vonatkozóan, mégpedig oly módon, hogy egyértelműen megállapítást nyert, hogy a kitűzött tárgyalás időpontjáról és helyéről tudomást szerzett;

valamint

- (B) tájékoztatták arról, hogy a határozat meghozatalára meg nem jelenése esetén is sor kerülhet;

vagy

- (iv) az érintett személy a kitűzött tárgyalás időpontjának és helyének ismeretében meghatalmazta az általa választott vagy az Állam által kirendelt ügyvédet arra, hogy a tárgyalás során a védelmét ellássa, és az említett ügyvéd ténylegesen ellátta az érintett személy védelmét a tárgyaláson;

vagy

- (v) az érintett személy a határozat kézbesítését és azt követően, hogy kifejezetten tájékoztatták őt a perújításhoz vagy fellebbezéshez való jogáról, amely eljárásban joga van részt venni, és amely lehetővé teszi az ügy újbóli érdemi vizsgálatát – beleértve az új bizonyítékokat –, és amely az eredeti határozat megváltoztatásához vezethet:

- (A) kifejezetten kijelentette, hogy nem vitatja a határozatot;

vagy

- (B) a megállapított határidőn belül nem kért perújítást vagy nem fellebbezett;

vagy

- (vi) a határozatot nem kézbesítették személyesen az érintett személynek, de:

- (A) az átadást követően haladéktalanul, személyesen kézbesíteni fogják neki, és kifejezetten tájékoztatni fogják őt a perújításhoz vagy fellebbezéshez való jogról, amely eljárásban joga van részt venni, és amely lehetővé teszi az ügy újbóli érdemi vizsgálatát – beleértve az új bizonyítékokat –, és amely az eredeti határozat megváltoztatásához vezethet;

valamint

- (B) tájékoztatni fogják arról, hogy milyen határidőn belül kérhet perújítást vagy fellebbezhet, amint arra a vonatkozó elfogatóparancs utalást tartalmaz.

2. Amennyiben az elfogatóparancsot szabadságvesztés-büntetés vagy szabadságelvonással járó intézkedés végrehajtása céljából bocsátják ki az (1) bekezdés i) albekezdésének iv) pontjában meghatározott feltételek szerint, és az érintett személy előzőleg nem kapott hivatalos tájékoztatást arról, hogy büntetőeljárás folyik ellene, az adott személy az elfogatóparancs tartalmáról való tájékoztatása alkalmával kérheti, hogy átadását megelőzően bocsássák rendelkezésére az ítélet egy példányát. Amint tudomást szerez erről a kéirésről, a kibocsátó hatóság a végrehajtó hatóság közvetítésével eljuttatja az érintett személynek az ítélet egy példányát. Az érintett személy kérése nem késleltetheti sem az átadási eljárást, sem az elfogatóparancs végrehajtására vonatkozó határozatot. Az ítéletnek az érintett rendelkezésére bocsátása kizárólag tájékoztatási célt szolgál; nem tekinthető az ítélet hivatalos kézbesítésének, és nem befolyásolhatja a perújítási vagy fellebbezési eljárás kérelmezésére nyitva álló határidőket.

3. Amennyiben az adott személyt az (1) bekezdés i) albekezdésének iv) pontjában meghatározott feltételek szerint adják át, és perújítási kérelmet vagy fellebbezést nyújtott be, a perújítási vagy fellebbezési tárgyalásra váró személynek az ezen eljárások lezárásáig tartó fogva tartását rendszeresen vagy az érintett személy kérelmére felül kell vizsgálni a kibocsátó Állam belső jogával összhangban. E felülvizsgálatnak magában kell foglalnia különösen a szabadságelvonás felfüggesztésének vagy félbeszakításának a lehetőségét. A perújítási vagy fellebbezési eljárást az átadás után kellő időben kell megindítani.

LAW.SURR.82. cikk: A politikai bűncselekményekkel kapcsolatos kivétel

1. Az elfogatóparancs végrehajtása nem tagadható meg azon az alapon, hogy a végrehajtó Állam a bűncselekményt politikai bűncselekménynek, politikai bűncselekménnyel kapcsolatos bűncselekménynek vagy politikai indíttatású bűncselekménynek tekintheti.

2. Az Egyesült Királyság, és bármely tagállama nevében az Unió értesítheti azonban a bűnüldözési és igazságügyi együttműködéssel foglalkozó szakbizottságot arról, hogy az (1) bekezdést csak az alábbiakkal kapcsolatban alkalmazza:

(a) a terrorizmus visszaszorításáról szóló európai egyezmény 1. és 2. cikkében említett bűncselekmények esetében;

(b) a terrorizmus visszaszorításáról szóló európai egyezmény 1. és 2. cikkében említett egy vagy több bűncselekmény elkövetése szándékával történő összeesküvés vagy társulás bűncselekménye, ha ezen összeesküvés vagy társulás bűncselekménye megfelel az e megállapodás LAW.SURR.79. cikke [Hatály] (3) bekezdésében említett magatartás jellemzőinek; valamint

(c) a megállapodás LAW-7. mellékletében meghatározott terrorizmus.

3. Amennyiben egy, a (2) bekezdésben említett értesítést tevő Állam vagy egy olyan Állam, amelynek nevében ilyen értesítést tettek, elfogatóparancsot bocsátott ki, az elfogatóparancsot végrehajtó Állam viszonzóságot alkalmazhat.

LAW.SURR.83. cikk: Az állampolgársággal kapcsolatos kivétel

1. Az elfogatóparancs végrehajtása nem tagadható meg azon az alapon, hogy a keresett személy a végrehajtó Állam állampolgára.

2. Az Egyesült Királyság, és bármely tagállama nevében az Unió értesítheti azonban a bűnüldözési és igazságügyi együttműködéssel foglalkozó szakbizottságot arról, hogy ezen Állam saját állampolgárait nem adja át, vagy saját állampolgárai átadását csak bizonyos meghatározott feltételek mellett engedélyezi. A bejelentésnek az Egyesült Királyság vagy azon Állam belső jogrendjének alapelveivel vagy gyakorlatával kapcsolatos indokokon kell alapulnia, amelynek nevében a bejelentést tették. Ebben az esetben, adott esetben bármely tagállama nevében az Unió, vagy az Egyesült Királyság, a másik Fél értesítésének kézhezvételét követően észszerű időn belül értesítheti a bűnüldözési és igazságügyi együttműködéssel foglalkozó szakbizottságot arról, hogy adott esetben az Egyesült Királyság vagy valamely tagállam végrehajtó igazságügyi hatóságai megtagadhatják állampolgáraik átadását az adott Államnak, vagy az átadást csak bizonyos meghatározott feltételek mellett engedélyezik.

3. Amennyiben egy Állam azzal az indokkal tagadta meg az elfogatóparancs végrehajtását, hogy a (2) bekezdésben említettek szerint az Egyesült Királyság esetében megtette az értesítést, vagy egy

tagállam esetében annak nevében az Unió megtette az értesítést, az adott Állam a kibocsátó Állam álláspontjának figyelembevételével mérlegeli, hogy saját állampolgárával szemben az elfogatóparancs tárgyával arányos eljárást indít-e. Abban az esetben, ha az igazságügyi hatóság úgy határoz, hogy nem indít ilyen eljárást, az elfogatóparancs alapjául szolgáló bűncselekmény sértettje számára lehetővé kell tenni, hogy az alkalmazandó belső joggal összhangban tájékoztatást kapjon a határozatról.

4. Amennyiben a (3) bekezdéssel összhangban egy Állam illetékes hatóságai eljárást indítanak saját állampolgáruk ellen, ez az Állam biztosítja, hogy illetékes hatóságai megfelelő intézkedéseket hozhassanak az áldozatok és a tanúk megsegítésére olyan körülmények között, amikor az áldozat vagy a tanú egy másik Államban rendelkezik lakóhellyel, különös tekintettel az eljárás lefolytatásának módjára.

LAW.SURR.84. cikk: A kibocsátó Állam által egyedi esetekben nyújtandó garanciák

Az elfogatóparancsnak a végrehajtó igazságügyi hatóság általi végrehajtása a következő garanciákhoz köthető:

- (a) ha az elfogatóparancs alapjául szolgáló bűncselekmény életfogytig tartó szabadságvesztés-büntetéssel vagy életfogytig tartó szabadságelvonással járó intézkedéssel büntethető a kibocsátó Államban, a végrehajtó Állam ahhoz a feltételhez kötheti az elfogatóparancs végrehajtását, hogy a kibocsátó Állam a végrehajtó Állam által megfelelőnek ítélt garanciát nyújt arra, hogy a kibocsátó Állam a kiszabott büntetést vagy intézkedést – kérelem alapján vagy legkésőbb 20 év elteltével – felülvizsgálja, vagy ösztönzi azon, a büntetés vagy intézkedés végrehajtásának megszüntetését célzó kegyelmi intézkedések alkalmazását, amelynek kérvényezésére az érintett személy a kibocsátó Állam joga vagy gyakorlata szerint jogosult;
- (b) ha a személy, aki ellen az elfogatóparancsot büntetőeljárás lefolytatása céljából bocsátották ki, a végrehajtó Állam állampolgára vagy lakosa, e személy átadása ahhoz a feltételhez köthető, hogy az érintett személyt – meghallgatása után – visszaillesztik a végrehajtó Államba, hogy ott töltsen le a kibocsátó Államban rá kiszabott szabadságvesztés- büntetést vagy szabadságelvonással járó intézkedést; ha a keresett személy beleegyezésére van szükség a büntetésnek vagy a szabadságelvonással járó intézkedésnek a végrehajtó Állam részére történő átadásához, az arra vonatkozó garancia, hogy a személyt a büntetés letöltése céljából visszaküldik a végrehajtó Államba, attól a feltételtől függ, hogy a keresett személy a meghallgatását követően hozzájárul-e a végrehajtó Államba történő visszaküldéshez;
- (c) ha alapos okkal feltételezhető, hogy valós veszély fenyegeti a keresett személy alapvető jogainak védelmét, a végrehajtó igazságügyi hatóság –mielőtt döntene az elfogatóparancs végrehajtásáról – adott esetben további garanciákat kérhet a keresett személlyel való bánásmódra vonatkozóan az átadást követően.

LAW.SURR.85. cikk: A központi hatóság részvétele

1. Az Egyesült Királyság, és bármely tagállama nevében az Unió értesítheti a bűnüldözési és igazságügyi együttműködéssel foglalkozó szakbizottságot az Egyesült Királyság esetében a központi hatóságáról, az Unió esetében pedig az egyes Államok központi hatóságáról, amely kijelölt ilyen hatóságot, vagy – amennyiben az adott Állam jogrendszere úgy rendelkezik – egynél több központi hatóságáról, hogy segítse az illetékes igazságügyi hatóságokat.

2. A bűnüldözési és igazságügyi együttműködéssel foglalkozó szakbizottság (1) bekezdés szerinti értesítésekor az Egyesült Királyság, és bármely tagállama nevében az Unió jelezheti, hogy az

érintett Államok belső igazságszolgáltatási rendszerének felépítése következtében a központi hatóság(ok) felelős(ek) az elfogatóparancsok adminisztratív továbbításáért és fogadásáért, valamint az ezekkel kapcsolatos minden egyéb hivatalos levelezésért. E közlés a kibocsátó Állam minden hatóságára nézve kötelező.

LAW.SURR.86. cikk: Az elfogatóparancs tartalma és formája

1. Az elfogatóparancs a LAW-5. mellékletben szereplő formanyomtatványnak megfelelően az alábbi információkat tartalmazza:

- (a) a keresett személy személyazonossága és állampolgársága;
- (b) a kibocsátó igazságügyi hatóság megnevezése, címe, telefon- és faxszáma, valamint e-mail-címe;
- (c) annak tanúsítása, hogy a LAW.SURR.79. cikk [Hatály] hatálya alá tartozó végrehajtható ítélet, elfogatóparancs vagy más, azonos joghatállyal bíró végrehajtható bírósági határozat áll rendelkezésre;
- (d) a bűncselekmény jellege és jogi minősítése, különösen figyelemmel a LAW.SURR.79. cikkre [Hatály];
- (e) a bűncselekmény elkövetése körülményeinek ismertetése, ezen belül az időpont, a hely és a keresett személy bűncselekményben való részvételének módja;
- (f) jogerős ítélet esetén a kiszabott büntetés, illetve a bűncselekményre a kibocsátó Állam joga szerint előírt büntetési tétel; valamint
- (g) ha lehetséges, a bűncselekmény egyéb következményei.

2. Az elfogatóparancsot le kell fordítani a végrehajtó Állam hivatalos nyelvére vagy hivatalos nyelveinek egyikére. Az Egyesült Királyság, és bármely tagállama nevében az Unió értesítheti a bűnüldözési és igazságügyi együttműködéssel foglalkozó szakbizottságot arról, hogy elfogadja a valamely Állam egy vagy több egyéb hivatalos nyelvén készült fordítást.

LAW.SURR.87. cikk: Az elfogatóparancs továbbítása

Ha a keresett személy tartózkodási helye ismert, a kibocsátó igazságügyi hatóság az elfogatóparancsot közvetlenül továbbíthatja a végrehajtó igazságügyi hatóságnak.

LAW.SURR.88. cikk: Az elfogatóparancs továbbításának részletes eljárási rendje

1. Ha a kibocsátó igazságügyi hatóság számára nem ismert az illetékes végrehajtó igazságügyi hatóság, akkor elvégzi a szükséges kutatást, hogy a végrehajtó Államtól megszerezze ezt az információt.

2. A kibocsátó igazságügyi hatóság az elfogatóparancs továbbításához kérheti a Nemzetközi Bűnügyi Rendőrség Szervezete (Interpol) szolgálatait is.

3. A kibocsátó igazságügyi hatóság bármely olyan biztonságos eszközzel továbbíthatja az elfogatóparancsot, amely alkalmas írásbeli változat készítésére azzal a feltétellel, hogy az elfogatóparancs hitelességének megállapítása a végrehajtó Állam számára lehetséges legyen.

4. Az elfogatóparancs végrehajtásához szükséges bármilyen irat továbbításával vagy hitelességével kapcsolatos összes nehézséget az érintett igazságügyi hatóságok közvetlenül, vagy adott esetben az Államok központi hatóságainak bevonásával hárítják el.

5. Ha az a hatóság, amelyhez az elfogatóparancs megérkezik, nem illetékes annak alapján eljárni, hivatalból továbbítja az elfogatóparancsot Államának illetékes hatóságához, és erről tájékoztatja a kibocsátó igazságügyi hatóságot.

LAW.SURR.89. cikk: A keresett személy jogai

1. Ha egy keresett személyt az elfogatóparancs végrehajtása céljából elfognak, a végrehajtó igazságügyi hatóság belső jogával összhangban tájékoztatja ezt a személyt az elfogatóparancsról és annak tartalmáról, valamint arról is, hogy beleegyezhet a kibocsátó Államnak történő átadásába.

2. Ha a keresett személy, akit az elfogatóparancs végrehajtása céljából elfognak, és nem beszéli vagy nem érti az elfogatóparanccsal kapcsolatos eljárás nyelvét, joga van ahhoz, hogy a végrehajtó Állam belső jogának megfelelően tolmács segítségét vegye igénybe, és megkapja az írásbeli fordítást anyanyelvén, vagy általa beszélt vagy értett nyelven.

3. A végrehajtó Állam belső jogával összhangban a keresett személynek az elfogáskor joga van ügyvédi segítséget igénybe venni.

4. A keresett személyt tájékoztatni kell arról, hogy jogában áll a kibocsátó Államban ügyvédet megbízni azzal a céllal, hogy segítséget nyújtson a végrehajtó állambeli ügyvédnek az elfogatóparancshoz kapcsolódó eljárásokban. Ez a bekezdés nem érinti a LAW.SURR.101. cikkben [A személy átadásának határideje] meghatározott határidőket.

5. Az elfogott keresett személynek joga van ahhoz, hogy az állampolgársága szerinti Állam konzuli hatóságai, illetve hontalan személy esetén a szokásos tartózkodási helye szerinti Állam konzuli hatóságai indokolatlan késedelem nélkül tájékoztatást kapjanak a letartóztatásról, és ha úgy kívánja, kommunikáljon ezekkel a hatóságokkal.

LAW.SURR.90. cikk: A személy fogva tartása

Ha egy személyt elfogatóparancs alapján fognak el, a végrehajtó igazságügyi hatóság dönt arról, hogy a keresett személyt a végrehajtó Állam jogával összhangban továbbra is fogva tartják-e. A végrehajtó Állam belső jogának megfelelően a személyt ideiglenesen bármikor szabadon lehet bocsátani, feltéve hogy ezen Állam illetékes hatósága minden szükségesnek ítélt intézkedést megtesz a keresett személy szökésének megakadályozása érdekében.

LAW.SURR.91. cikk: Beleegyezés az átadásba

1. Ha az elfogott személy előadja, hogy az átadásába beleegyeznek, e beleegyezéséről, és ha szükséges, a LAW.SURR.105. cikk [Esetleges büntetőeljárás más bűncselekmények miatt] (2) bekezdésében említett specialitás szabálya alkalmazásának jogáról való kifejezett lemondásról a végrehajtó igazságügyi hatóság előtt, a végrehajtó Állam belső jogával összhangban kell nyilatkoznia.

2. Minden Állam megteszi a szükséges intézkedéseket annak érdekében, hogy a beleegyezés és adott esetben az (1) bekezdésben említett lemondás olyan feltételek között történjen, amelyekből kitűnik, hogy az érintett személy önkéntesen és a következmények teljes tudatában tette meg nyilatkozatát. E célból a személynek jogában áll ügyvédet igénybe venni.

3. A beleegyezést és adott esetben az (1) bekezdésben említett lemondást a végrehajtó Állam belső jogában előírt eljárásnak megfelelően hivatalosan jegyzőkönyvbe veszik.

4. A beleegyezés elvben nem vonható vissza. Bármely Állam előírhatja, hogy az e cikk (1) bekezdésében említett beleegyezés, és adott esetben a lemondás, a belső joga szerint alkalmazandó szabályokkal összhangban visszavonható. Ilyen esetben a beleegyezés dátuma és visszavonásának dátuma közötti időszakot a LAW.SURR.101. cikkben [A személy átadásának határideje] meghatározott határidők számításakor nem veszik figyelembe. Az Egyesült Királyság, és bármely tagállama nevében az Unió értesítheti a bűnüldözési és igazságügyi együttműködéssel foglalkozó szakbizottságot, hogy élni kíván ezzel a lehetőséggel, megjelölve azokat az eljárásokat, amelyek szerint a beleegyezés visszavonható, valamint azok esetleges módosításait.

LAW.SURR.92. cikk: A keresett személy kihallgatása

Ha az elfogott személy nem egyezik bele a LAW.SURR.91. cikk [Beleegyezés az átadásba] szerinti átadásba, e személynek joga van ahhoz, hogy a végrehajtó igazságügyi hatóság a végrehajtó Állam joga szerint kihallgassa.

LAW.SURR.93. cikk: Határozat az átadásról

1. Az érintett személynek az e címben előírt határidőkön belül és feltételek mellett történő átadásáról, különösen a LAW.SURR 77. cikkben [Az arányosság elve] meghatározott arányosság elvével összhangban, a végrehajtó igazságügyi hatóság határoz.

2. Ha a végrehajtó igazságügyi hatóság úgy ítéli meg, hogy a kibocsátó Állam által közölt információk nem elégségesek ahhoz, hogy az átadás kérdésében határozzon, kéri, hogy a szükséges kiegészítő információkat, különösen a LAW.SURR. 77. cikkre [Az arányosság elve], a LAW.SURR.80. cikkre [Az elfogatóparancs végrehajtása kötelező megtagadásának oka], a LAW.SURR.82. cikkre [A politikai bűncselekményekkel kapcsolatos kivétel], a LAW.SURR.84. cikkre [A kibocsátó Állam által egyedi esetekben nyújtandó garanciák], valamint a LAW.SURR.86 cikkre [Az elfogatóparancs tartalma és formája] tekintettel, soron kívül bocsássák a rendelkezésére, és a LAW.SURR.95 cikkben [Az elfogatóparancs végrehajtására vonatkozó határozatra irányadó határidők és szabályok] előírt határidők betartását szem előtt tartva határidőt szabhat ezek kézhezvételére.

3. A kibocsátó igazságügyi hatóság bármilyen további hasznos információt bármikor megküldhet a végrehajtó igazságügyi hatóságnak.

LAW.SURR.94. cikk: Határozat több megkeresés esetén

1. Ha egyazon személy ellen két vagy több Állam bocsátott ki európai elfogatóparancsot vagy elfogatóparancsot, a végrehajtó igazságügyi hatóság az összes körülmény mérlegelésével dönti el, hogy melyik elfogatóparancsot hajtja végre; ezen körülmények közé tartozik különösen a bűncselekmény súlya és a bűncselekmények elkövetési helye, az elfogatóparancsok vagy az európai elfogatóparancsok kibocsátásának időpontja, valamint az, hogy az elfogatóparancsokat büntetőeljárás lefolytatása vagy szabadságvesztés-büntetés, szabadságelvonással járó intézkedés, illetve a tagállamoknak az uniós jogból eredő, a mozgás szabadságának elvén és az állampolgárság alapján történő megkülönböztetés tilalmának elvén alapuló jogi kötelezettségei végrehajtása céljából bocsátották-e ki.

2. A tagállam végrehajtó igazságügyi hatósága az (1) bekezdésben említett határozathoz kikérheti az Eurojust véleményét.

3. Amennyiben egy elfogatóparancs és egy harmadik ország kiadatási kérelme ütközik, a végrehajtó Állam illetékes hatósága az összes körülmény, különösen az (1) bekezdésben és az alkalmazandó egyezményben foglalt feltételek mérlegelésével dönti el, hogy az elfogatóparancsnak vagy a kiadatási kérelemnek ad-e elsőbbséget.

4. Ez a cikk nem sérti az Államoknak a Nemzetközi Büntetőbíróság alapokmánya szerinti kötelezettségeit.

LAW.SURR.95. cikk: Az elfogatóparancs végrehajtására vonatkozó határozatra irányadó határidők és szabályok

1. Az elfogatóparancsot soron kívül intézik és hajtják végre.

2. Amennyiben a keresett személy beleegyezik az átadásba, az elfogatóparancs végrehajtásáról szóló végleges határozatot a beleegyezést követő tíz napon belül kell meghozni.

3. Egyéb esetekben az elfogatóparancs végrehajtásáról szóló végleges határozatot a keresett személy elfogását követő 60 napon belül kell meghozni.

4. Ha egyedi esetekben az elfogatóparancs a (2) vagy a (3) bekezdésben előírt határidőn belül nem hajtható végre, a végrehajtó igazságügyi hatóság a késedelem okainak közlése mellett haladéktalanul tájékoztatja e tényről a kibocsátó igazságügyi hatóságot. Ilyen esetekben a határidő további 30 nappal meghosszabbítható.

5. Mindaddig, amíg a végrehajtó igazságügyi hatóság az elfogatóparancs végrehajtásáról nem hozta meg végleges határozatát, gondoskodik arról, hogy a személy tényleges átadásához szükséges lényeges feltételek továbbra is biztosítva legyenek.

6. Az elfogatóparancs végrehajtásának megtagadását indokolni kell.

LAW.SURR.96. cikk: A határozat meghozatala előtti állapot

1. Ha az elfogatóparancsot büntetőeljárás lefolytatása céljából bocsátották ki, a végrehajtó igazságügyi hatóság hozzájárul ahhoz, hogy:

(a) a keresett személyt a LAW.SURR.97. cikk [A személy kihallgatása a határozat meghozatala előtt] szerint kihallgassák; vagy

(b) a keresett személyt ideiglenesen átadják.

2. Az ideiglenes átadás feltételeit és időtartamát a kibocsátó és a végrehajtó igazságügyi hatóság közötti kölcsönös megállapodásban határozzák meg.

3. Ideiglenes átadás esetén az érintett személynek lehetővé kell tenni, hogy visszatérjen a végrehajtó Államba, és ott részt vegyen az őt érintő, az átadási eljárás keretében folytatott bírósági tárgyalásokon.

LAW.SURR.97. cikk: A személy kihallgatása a határozat meghozatala előtt

1. A keresett személyt igazságügyi hatóság hallgatja ki. E célból a keresett személyt ügyvédi segítség illeti meg, akit a kibocsátó Állam jogával összhangban jelölnek ki.

2. A keresett személyt a végrehajtó Állam jogának, valamint a kibocsátó és a végrehajtó igazságügyi hatóság közötti közös megállapodásban meghatározott feltételeknek megfelelően hallgatják ki.

3. E cikk megfelelő alkalmazásának biztosítása érdekében az illetékes végrehajtó igazságügyi hatóság megbízhatja Államának egy másik igazságügyi hatóságát, hogy vegyen részt a keresett személy kihallgatásában.

LAW.SURR.98. cikk: Kiváltságok és mentességek

1. Ha a keresett személyt a joghatóság vagy a végrehajtás tekintetében kiváltság vagy mentesség illeti meg a végrehajtó Államban, a LAW.SURR.95. cikkben [Az elfogatóparancs végrehajtására vonatkozó határozatra irányadó határidők és szabályok] említett határidők csak akkor kezdődnek meg, amikor – vagy amennyiben – a végrehajtó igazságügyi hatóság tájékoztatást kap a kiváltság vagy a mentesség felfüggesztésének tényéről.

2. A végrehajtó Állam gondoskodik arról, hogy a tényleges átadás lényeges feltételei biztosítottak legyenek, amint a személyt ilyen kiváltság vagy a mentesség többé nem illeti meg.

3. Amennyiben a kiváltság vagy a mentesség felfüggesztése a végrehajtó Állam valamelyik hatóságának hatáskörébe tartozik, a végrehajtó igazságügyi hatóság haladéktalanul ilyen irányú megkereséssel fordul e hatósághoz. Amennyiben a kiváltság vagy mentesség felfüggesztése egy másik Állam, egy harmadik ország vagy valamely nemzetközi szervezet hatáskörébe tartozik, a kibocsátó igazságügyi hatóság megkeresi az említett hatóságot, hogy gyakorolja e hatáskörét.

LAW.SURR.99. cikk: Versengő nemzetközi kötelezettségek

1. Ez a megállapodás nem érinti a végrehajtó Állam kötelezettségeit abban az esetben, ha a keresett személyt harmadik országból adták ki az adott Államnak, és ezt a személyt a kiadatás alapjául szolgáló megállapodás specialitás szabályára vonatkozó rendelkezései védik. A végrehajtó Állam minden szükséges intézkedést megtesz, hogy haladéktalanul beszerezze a keresett személyt kiadó harmadik ország hozzájárulását a keresett személy átadásához az elfogatóparancsot kibocsátó Államnak. A LAW.SURR.95. cikkben [Az elfogatóparancs végrehajtására vonatkozó határozatra irányadó határidők és szabályok] említett határidők csak azon a napon kezdődnek, amikor a specialitás szabályainak alkalmazása megszűnik.

2. A keresett személyt kiadó harmadik ország határozatának meghozataláig a végrehajtó Állam gondoskodik arról, hogy a tényleges átadás lényeges feltételei továbbra is biztosítottak legyenek.

LAW.SURR.100. cikk: A határozatról való értesítés

A végrehajtó igazságügyi hatóság haladéktalanul értesíti a kibocsátó igazságügyi hatóságot az elfogatóparancs alapján teendő intézkedésekre vonatkozó határozatáról.

LAW.SURR.101. cikk: A személy átadásának határideje

1. A keresett személyt a lehető leghamarabb – az érintett hatóságok megállapodása szerinti időpontban – átadják.

2. A keresett személyt legkésőbb az elfogatóparancs végrehajtásáról szóló végleges határozatot követő tíz napon belül át kell adni.

3. Ha a keresett személy átadása a (2) bekezdésben előírt határidőn belül az Államok bármelyikének hatókörén kívül eső elháríthatatlan akadály miatt nem lehetséges, a végrehajtó és a kibocsátó igazságügyi hatóság haladéktalanul felveszi a kapcsolatot, és új átadási időpontban egyeznek meg. Ebben az esetben az átadásra az e megállapodás szerinti új időpontot követő tíz napon belül kerül sor.

4. Az átadás kivételesen ideiglenesen felfüggeszthető súlyos emberiességi okokból, például akkor, ha megalapozottan feltételezhető, hogy az átadás végrehajtása nyilvánvalóan veszélyeztetné a keresett személy életét vagy egészségét. Az elfogatóparancsot végre kell hajtani, amint ezek az okok megszűntek. A végrehajtó igazságügyi hatóság erről haladéktalanul tájékoztatja a kibocsátó igazságügyi hatóságot, és új átadási időpontban egyeznek meg. Ebben az esetben az átadásra az e megállapodás szerinti új időpontot követő tíz napon belül kerül sor.

5. Ha az érintett személy a (2)–(4) bekezdésben említett határidők lejárta után még mindig őrizetben van, szabadon kell bocsátani. A végrehajtó és a kibocsátó igazságügyi hatóságok kapcsolatba lépnek egymással, amint úgy tűnik, hogy egy személyt e bekezdés alapján szabadon kell bocsátani, és megállapodnak az adott személy átadására vonatkozó szabályokról.

LAW.SURR.102. cikk: Elhalasztott vagy feltételes átadás

1. A végrehajtó igazságügyi hatóság, miután határozott az elfogatóparancs végrehajtásáról, elhalaszthatja a keresett személy átadását annak érdekében, hogy a keresett személy ellen a végrehajtó Államban a büntetőeljárást lefolytathassák, illetve – ha a keresett személyt már elítélték – hogy a végrehajtó Állam területén az elfogatóparancsban említett cselekménytől eltérő egyéb cselekménye miatt kiszabott büntetését letölthesse.

2. Az átadás elhalasztása helyett a végrehajtó igazságügyi hatóság – a végrehajtó és a kibocsátó igazságügyi hatóság közötti közös megállapodásban meghatározott feltételek szerint – ideiglenesen átadhatja a keresett személyt a kibocsátó Államnak. A megállapodást írásban kötik meg, és a feltételek a kibocsátó Állam összes hatóságára kötelezőek.

LAW.SURR.103. cikk: Átszállítás

1. Minden Állam engedélyezi, hogy a keresett személyt területén átadás céljából átszállítsák, feltéve hogy tájékoztatást kapott az alábbiakról:

- (a) annak a személynek a személyazonossága és állampolgársága, aki ellen az elfogatóparancsot kibocsátották;
- (b) elfogatóparancs megléte;
- (c) a bűncselekmény jellege és jogi minősítése; valamint
- (d) a bűncselekmény körülményeinek ismertetése, ideértve annak időpontját és helyét is.

2. Az az Állam, amelynek a nevében a LAW.SURR.83. cikk [Az állampolgársággal kapcsolatos kivétel] (2) bekezdésével összhangban értesítésre került sor arra vonatkozóan, hogy állampolgárai nem kerülnek átadásra vagy hogy az átadást csak bizonyos meghatározott feltételek mellett engedélyezi, azonos feltételek mellett visszautasíthatja állampolgárainak a területén átmenő szállítását vagy ugyanazon feltételeknek vetheti alá azt.

3. Az Államok kijelölnek az átszállítás iránti megkeresések és a szükséges iratok, valamint az átszállítási kérelmekkel kapcsolatos bármely egyéb hivatalos levelezés átvételére egy hatóságot.

4. Az átszállítás iránti megkeresés és az (1) bekezdésben hivatkozott információk a (3) bekezdés szerint kijelölt hatósághoz bármilyen, írásbeli változat készítésére alkalmas eszközzel továbbíthatók. Az átszállításban érintett Állam ugyanilyen módon közli határozatát.

5. E cikk nem alkalmazandó azon légi úton történő átszállítások esetén, ahol nem terveznek közbeni leszállást. Ha azonban nem tervezett leszállásra kerül sor, a kibocsátó Állam továbbítja a (3) bekezdés szerint kijelölt hatóság részére az (1) bekezdésben hivatkozott információkat.

6. Abban az esetben, ha az átszállítás olyan személyt érint, akit harmadik ország ad ki egy Államnak, e cikket értelemszerűen kell alkalmazni. Az „elfogatóparanccsal” kapcsolatos hivatkozásokat különösen a „kiadatási kérelemre” való hivatkozásként kell kezelni.

LAW.SURR.104. cikk: A végrehajtó Államban töltött fogva tartás beszámítása

1. A kibocsátó Állam az elfogatóparancs végrehajtásából eredő fogva tartás teljes időtartamát beszámítja a kiszabott szabadságvesztés-büntetés vagy szabadságelvonással járó intézkedés következtében a kibocsátó Államban letöltendő szabadságvesztés teljes időtartamába.

2. A végrehajtó igazságügyi hatóság vagy a LAW.SURR.85. cikk [A központi hatóság részvétele] szerint kijelölt központi hatóság az átadás időpontjában továbbítja a kibocsátó igazságügyi hatóságnak a keresett személy elfogatóparancs alapján történt fogva tartásának időtartamára vonatkozó összes információt.

LAW.SURR.105. cikk: Esetleges büntetőeljárás más bűncselekmények miatt

1. Az Egyesült Királyság, és bármely tagállama nevében az Unió értesítheti a bűnüldözési és igazságügyi együttműködéssel foglalkozó szakbizottságot arról, hogy az olyan más Államokkal fenntartott kapcsolataiban, amelyekre ugyanilyen értesítés vonatkozik, vélelmezi, hogy a hozzájárulását adta ahhoz, hogy egy személyt az átadása előtt elkövetett, az átadás alapjául szolgáló bűncselekménytől eltérő másik bűncselekmény miatt büntetőeljárás alá vonjanak, elítéljenek, és szabadságvesztés-büntetés vagy szabadságelvonással járó intézkedés végrehajtása céljából fogva tartsanak, amennyiben az adott esetben a végrehajtó igazságügyi hatóság az átadásról szóló határozatában másképpen nem rendelkezik.

2. Az (1) és (3) bekezdésben említett esetek kivételével az átadott személy az átadása előtt elkövetett, az átadásának alapjául szolgáló bűncselekménytől különböző egyéb bűncselekmény miatt nem vonható büntetőeljárás alá, nem ítéltethető el, és egyéb módon sem fosztható meg szabadságától.

3. E cikk (2) bekezdése nem alkalmazható az alábbi esetekben:

- (a) a személy a végleges szabadon bocsátását követő 45 napon belül nem hagyta el annak az Államnak a területét, amelynek átadták, noha erre lehetősége lett volna, vagy a terület elhagyása után visszatért oda;
- (b) a bűncselekmény szabadságvesztéssel vagy szabadságelvonással járó intézkedéssel nem büntethető;
- (c) a büntetőeljárás nem eredményezi a személyi szabadságot korlátozó intézkedés alkalmazását;

- (d) a személyt szabadságelvonással nem járó büntetésnek vagy intézkedésnek, különösen pénzbüntetésnek vagy azt helyettesítő intézkedésnek vethetik alá, még ha a büntetés vagy intézkedés a személyi szabadságának korlátozását eredményezheti is;
- (e) ha a személy – a LAW.SURR.91. cikkel [Beleegyezés az átadásba] összhangban – beleegyezett átadásába, adott esetben egyidejűleg lemondott a specialitás szabályának alkalmazásáról;
- (f) a személy, átadása után, az átadását megelőzően elkövetett meghatározott cselekmények vonatkozásában kifejezetten lemondott a specialitás szabályának alkalmazásához fűződő jogáról; a lemondó nyilatkozatot a kibocsátó Állam illetékes igazságügyi hatósága előtt kell megtenni, és azt az adott Állam belső jogának megfelelően kell jegyzőkönyvbe venni; a lemondó nyilatkozatot úgy kell megfogalmazni, hogy abból egyértelműen kitűnjön, hogy azt az érintett személy önként és az abból adódó következmények teljes tudatában tette; e célból a személynek jogában áll ügyvédet igénybe venni; valamint
- (g) a személyt átadó végrehajtó igazságügyi hatóság az e cikk (4) bekezdésével összhangban hozzájárulását adja.

4. A hozzájárulás iránti kérelmet a LAW.SURR.86. cikk [Az elfogatóparancs tartalma és formája] (1) bekezdésében felsorolt információk és a LAW.SURR.86. cikk [Az elfogatóparancs tartalma és formája] (2) bekezdése szerinti fordítás kíséretében kell benyújtani a végrehajtó igazságügyi hatósághoz. A hozzájárulást meg kell adni, amennyiben a bűncselekmény, amelyre vonatkozóan azt kérik, e cím rendelkezései szerint önmagában is átadási kötelezettséget von maga után. A hozzájárulást a LAW.SURR.80 cikkben [Az elfogatóparancs végrehajtása kötelező megtagadásának okai] említett okok fennállása esetén meg kell tagadni, egyébként csak a LAW.SURR.81 cikkben [Az elfogatóparancs végrehajtása megtagadásának egyéb okai] vagy a LAW.SURR.82 cikk [A politikai bűncselekményekkel kapcsolatos kivétel] (2) bekezdésében és a LAW.SURR.83 cikk [Az állampolgársággal kapcsolatos kivétel] (2) bekezdésében említett okok miatt tagadható meg. Az erre vonatkozó határozatot legkésőbb a kérelem kézhezvételét követő 30 napon belül hozzák meg. A LAW.SURR.84. cikkben [A kibocsátó Állam által egyedi esetekben nyújtandó garanciák] meghatározott helyzetekre vonatkozóan a kibocsátó Államnak az abban a cikkben előírt biztosítékokat kell nyújtania.

LAW.SURR.106. cikk: További átadás vagy kiadatás

1. Az Egyesült Királyság, és bármely tagállama nevében az Unió értesítheti a bűnüldözési és igazságügyi együttműködéssel foglalkozó szakbizottságot arról, hogy az olyan más államokkal fenntartott kapcsolataiban, amelyekre ugyanilyen értesítés vonatkozik, vélelmezi, hogy a hozzájárulását adta ahhoz, hogy egy személyt – az e személy átadása előtt elkövetett bűncselekményre tekintettel kibocsátott elfogatóparancs vagy európai elfogatóparancs alapján – más Államnak átadjanak, mint a végrehajtó Állam, amennyiben az adott esetben a végrehajtó igazságügyi hatóság az átadásról szóló határozatában másképpen nem rendelkezik.

2. Az elfogatóparancs vagy európai elfogatóparancs alapján a kibocsátó Államnak átadott személy, az átadása előtt elkövetett bűncselekményre tekintettel kibocsátott elfogatóparancs vagy európai elfogatóparancs alapján az alábbi esetekben adható át a végrehajtó Államon kívüli más Államnak a végrehajtó Állam hozzájárulása nélkül:

- (a) a keresett személy a végleges szabadon bocsátását követő 45 napon belül nem hagyta el annak az Államnak a területét, amelynek átadták, noha erre lehetősége lett volna, vagy a terület elhagyása után visszatért oda;

- (b) a keresett személy beleegyezik abba, hogy elfogatóparancs vagy európai elfogatóparancs alapján a végrehajtó Államtól különböző másik Államnak átadják; a beleegyezést a kibocsátó Állam illetékes igazságügyi hatóságai előtt kell megtenni, és azt az adott Állam belső jogának megfelelően kell jegyzőkönyvbe venni; a beleegyezést úgy kell megfogalmazni, hogy abból egyértelműen kitűnjön, hogy azt az érintett személy önként és a következmények teljes tudatában tette; e célból a személynek jogában áll ügyvédet igénybe venni; valamint
- (c) a keresett személyre a LAW.SURR.105. cikk [Esetleges büntetőeljárás más bűncselekmények miatt] (3) bekezdésének a), e), f) és g) pontja szerint nem vonatkozik a specialitás szabálya.

3. A végrehajtó igazságügyi hatóság az alábbi szabályokkal összhangban járul hozzá a másik Államnak való átadáshoz:

- (a) a hozzájárulás iránti kérelmet a LAW.SURR.87. cikkel [Az elfogatóparancs továbbítása] összhangban, a LAW.SURR.86. cikk [Az elfogatóparancs tartalma és formája] (1) bekezdésében felsorolt információk és a LAW.SURR.86. cikk [Az elfogatóparancs tartalma és formája] (2) bekezdésében hivatkozott fordítás kíséretében kell benyújtani;
- (b) a hozzájárulást meg kell adni, amennyiben a bűncselekmény, amelyre vonatkozóan azt kérik, e megállapodás rendelkezései szerint önmagában is átadási kötelezettséget von maga után;
- (c) az erre vonatkozó határozatot legkésőbb a kérelem kézhezvételét követő 30 napon belül hozzák meg; valamint
- (d) a hozzájárulást a LAW.SURR.80 cikkben [Az elfogatóparancs végrehajtása kötelező megtagadásának okai] említett okok fennállása esetén meg kell tagadni, egyébként csak a LAW.SURR.81 cikkben [Az elfogatóparancs végrehajtása megtagadásának egyéb okai] vagy a LAW.SURR.82 cikk [A politikai bűncselekményekkel kapcsolatos kivétel] (2) bekezdésében és a LAW.SURR.83 cikk [Az állampolgársággal kapcsolatos kivétel] (2) bekezdésében említett okok miatt tagadható meg.

4. A LAW.SURR.84. cikkben [A kibocsátó Állam által egyedi esetekben nyújtandó garanciák] említett helyzetekre vonatkozóan a kibocsátó Államnak az abban a cikkben előírt garanciákat kell nyújtania.

5. Az (1) bekezdés ellenére az elfogatóparancs alapján átadott személy nem adható ki harmadik országnak azon Állam illetékes hatóságának hozzájárulása nélkül, amely őt átadta. Az ilyen hozzájárulást az adott Állam a rá nézve kötelező egyezményekkel, valamint belső jogával összhangban adja meg.

LAW.SURR.107. cikk: Tárgyak átadása

1. A végrehajtó igazságügyi hatóság a kibocsátó igazságügyi hatóság kérelmére vagy hivatalból, belső jogával összhangban lefoglalja és átadja azokat a tárgyakat,

- (a) amelyek bizonyítékként szolgálhatnak; vagy
- (b) amelyeket a keresett személy a bűncselekmény eredményeként szerzett meg.

2. Az (1) bekezdésben említett tárgyakat akkor is átadják, ha az elfogatóparancsot a keresett személy halála vagy szökése miatt nem lehet végrehajtani.

3. Ha az (1) bekezdésben említett tárgyakat a végrehajtó Állam területén le kell foglalni vagy el kell kobozni, ezen Állam – ha a tárgyakra folyamatban lévő büntetőeljárásban szükség van – ideiglenesen visszatarthatja vagy a visszaszolgáltatás feltételével átadhatja azokat a kibocsátó Államnak.

4. A végrehajtó Államnak vagy harmadik személyeknek az (1) bekezdésben említett tárgyakra vonatkozó minden szerzett joga fennmarad. Ha ilyen jogok állnak fenn, a kibocsátó Állam a büntetőeljárás befejeztével haladéktalanul és díjmentesen visszaszolgáltatja a tárgyakat a végrehajtó Államnak.

LAW.SURR.108. cikk: Költségek

1. Azokat a költségeket, amelyek a végrehajtó Állam területén az elfogatóparancs végrehajtása során merülnek fel, ez az Állam viseli.
2. Minden egyéb költséget a kibocsátó Állam visel.

LAW.SURR.109. cikk: Más nemzetközi szerződésekhez való viszony

1. E megállapodás hatálybalépését követően – az Államok és harmadik országok viszonylatában történő alkalmazásuk sérelme nélkül – e cím lép egyrésztől az Egyesült Királyság, másrésztől a tagállamok közötti viszonylatban a kiadatás terén alkalmazandó alábbi egyezmények megfelelő rendelkezéseinek helyébe:

- (a) az 1957. december 13-án Párizsban kelt európai kiadatási egyezmény és ennek kiegészítő jegyzőkönyvei; valamint
- (b) a terrorizmus visszaszorításáról szóló európai egyezménynek a kiadatással kapcsolatos rendelkezései.

2. Amennyiben az (1) bekezdésben említett egyezmények olyan Államok területére vagy olyan területekre alkalmazandók, amelyek külkapcsolataiért olyan Állam felel, amelyre e cím nem alkalmazandó, az ezen területek és a többi Állam közötti kapcsolatokra változatlanul ezek az egyezmények irányadók.

LAW.SURR.110. cikk: Az értesítések felülvizsgálata

E címnek a LAW.OTHER.135. cikk [Felülvizsgálat és értékelés] (1) bekezdésének b) pontjában említett közös felülvizsgálata során a Felek mérlegelik a LAW.SURR.79. cikk [Hatály] (4) bekezdése, a LAW.SURR.82. cikk [A politikai bűncselekményekkel kapcsolatos kivétel] (2) bekezdése és a LAW.SURR.83. cikk [Az állampolgársággal kapcsolatos kivétel] (2) bekezdése szerinti értesítések fenntartásának szükségességét is. Ha a LAW.SURR.83. cikk [Az állampolgársággal kapcsolatos kivétel] (2) bekezdésében említett értesítéseket nem újítják meg, azok e megállapodás hatálybalépésétől számított öt év elteltével hatályukat veszítik. A LAW.SURR.83. cikk [Az állampolgársággal kapcsolatos kivétel] (2) bekezdésében említett értesítések csak az e megállapodás hatálybalépésének ötödik évfordulóját megelőző három hónapban, majd azt követően ötévente újíthatók meg vagy tehetők meg, feltéve, hogy a LAW.SURR.83. cikk [Állampolgársági kivétel] (2) bekezdésében meghatározott feltételek az adott időpontban teljesülnek.

LAW.SURR.111. cikk: Folyamatban lévő elfogatóparancsok az alkalmazás mellőzése esetén

A LAW.GEN.5. cikk [Az együttműködés hatálya abban az esetben, ha egy tagállam már nem vesz részt az uniós jog szerinti hasonló intézkedésekben]; a LAW.OTHER.136. cikk [Felmondás], valamint a LAW.OTHER.137. cikk [Felfüggesztés] ellenére e cím rendelkezéseit kell alkalmazni az elfogatóparancsok tekintetében, amennyiben a keresett személyt azt megelőzően tartóztatták le, hogy e cím alkalmazását mellőzték volna az elfogatóparancs végrehajtása céljából, függetlenül attól, hogy a végrehajtó igazságügyi hatóság határozata értelmében a keresett személy őrizetben marad-e, vagy ideiglenesen szabadlábra helyezik.

LAW.SURR.112. cikk: Alkalmazás a meglévő európai elfogatóparancsokra

E cím alkalmazandó a valamely Állam által az átmeneti időszak lejárta előtt a 2002/584/IB tanácsi kerethatározattal⁸¹ összhangban kibocsátott európai elfogatóparancsokra, amennyiben a keresett személyt az átmeneti időszak lejárta előtt nem az elfogatóparancs végrehajtása céljából tartóztatták le.

VIII. CÍM: KÖLCSÖNÖS JOGSEGÉLY

LAW.MUTAS.113. cikk: Célkitűzés

1. E cím célkitűzése, hogy kiegészítse a rendelkezéseket és megkönnyítse az alkalmazást egyrészt a tagállamok, másrészt az Egyesült Királyság között az alábbiak tekintetében:

- (a) az 1959. április 20-án Strasbourgban kelt Európai egyezmény a kölcsönös bűnügyi jogsegélyről (a továbbiakban: a kölcsönös jogsegélyről szóló európai egyezmény);
- (b) a kölcsönös jogsegélyről szóló európai egyezmény 1978. március 17-én Strasbourgban kelt kiegészítő jegyzőkönyve; valamint
- (c) a kölcsönös jogsegélyről szóló európai egyezmény 2001. november 8-án Strasbourgban kelt második kiegészítő jegyzőkönyve.

2. Ez a cím nem sérti a IX. cím [A bűnügyi nyilvántartásból származó információk cseréje] rendelkezéseit, amely elsőbbséget élvez e címmel szemben.

LAW.MUTAS.114. cikk: Az illetékes hatóság fogalmának meghatározása

E cím alkalmazásában „illetékes hatóság”: minden olyan hatóság, amely hatáskörrel rendelkezik kölcsönös jogsegély iránti megkeresések küldésére vagy fogadására a kölcsönös jogsegélyről szóló európai egyezmény és annak jegyzőkönyvei rendelkezéseivel összhangban, és amelyet az Államok az Európa Tanács főtitkárának címzett nyilatkozataikban ilyenként meghatároztak. Az „illetékes hatóság” fogalma magában foglalja a LAW.OTHER.134. cikk [Értesítések] (7) bekezdésének c) pontjával összhangban bejelentett uniós szerveket is; az ilyen uniós szervekre e cím rendelkezései megfelelően alkalmazandók.

⁸¹ A Tanács 2002/584/IB kerethatározata (2002. június 13.) az európai elfogatóparancsról és a tagállamok közötti átadási eljárásokról (EU HL L 190., 2002.7.18., 1. o.).

LAW.MUTAS.115. cikk: A kölcsönös jogsegély iránti megkeresés formanyomtatványa

1. A bűnüldözési és igazságügyi együttműködéssel foglalkozó szakbizottság vállalja, hogy az e megállapodáshoz csatolt melléklet elfogadásával formanyomtatványt határoz meg a kölcsönös jogsegély iránti megkeresésekre vonatkozóan.
2. Ha a bűnüldözési és igazságügyi együttműködéssel foglalkozó szakbizottság határozatot hozott az (1) bekezdéssel összhangban, a kölcsönös jogsegély iránti megkereséseket a formanyomtatvány használatával kell benyújtani.
3. A bűnüldözési és igazságügyi együttműködéssel foglalkozó szakbizottság szükség szerint módosíthatja a kölcsönös jogsegély iránti megkeresésekre vonatkozó formanyomtatványt.

LAW.MUTAS.116. cikk: A kölcsönös jogsegély iránti megkeresés feltételei

1. A megkereső Állam illetékes hatósága csak akkor nyújthat be kölcsönös jogsegély iránti megkeresést, ha meggyőződött az alábbi feltételek teljesüléséről:
 - (a) a megkeresés – figyelembe véve a gyanúsított vagy vádlott jogait – az eljárás céljából szükséges és arányos; valamint
 - (b) a megkeresésben megjelölt nyomozási cselekményt vagy nyomozási cselekményeket ugyanezen feltételek mellett egy hasonló belföldi ügyben is elrendelhetnék volna.
2. A megkeresett Állam konzultálhat a megkereső Állammal, ha a megkeresett Állam illetékes hatósága úgy véli, hogy az (1) bekezdésben foglalt feltételek nem teljesülnek. A konzultációt követően a megkereső Állam illetékes hatósága visszavonhatja a kölcsönös jogsegély iránti megkeresést.

LAW.MUTAS.117. cikk: eltérő típusú nyomozási cselekmény igénybevétele

1. Amennyiben lehetséges, a megkeresett Állam illetékes hatósága mérlegeli, hogy a kölcsönös jogsegély iránti megkeresésben megjelölttől eltérő nyomozási cselekményhez folyamodjon, ha:
 - (a) a megkeresésben megjelölt nyomozási cselekmény a megkeresett Állam jogában nem létezik; vagy
 - (b) a megkeresésben megjelölt nyomozási cselekményt hasonló belföldi ügyben nem lehetne végrehajtani.
2. A kölcsönös jogsegélyről szóló európai egyezmény és annak jegyzőkönyvei, valamint a LAW.MUTAS.119. cikk [*Ne bis in idem*] alapján rendelkezésre álló megtagadási okok sérelme nélkül, az e cikk (1) bekezdése nem alkalmazandó a következő nyomozási cselekményekre, amelyeknek minden esetben rendelkezésre kell állniuk a megkeresett Állam joga szerint:
 - (a) a rendészeti vagy igazságügyi hatóságok birtokában lévő adatbázisokban található olyan információ beszerzése, amelyhez a megkeresett Állam illetékes hatósága büntetőeljárás keretében közvetlenül hozzáférhet;
 - (b) tanú, szakértő, sértett, gyanúsított, vádlott vagy harmadik fél kihallgatása a megkeresett Állam területén;

- (c) a megkeresett Állam jogának meghatározása szerinti, nem kényszerítő nyomozási cselekmények; valamint
- (d) adott telefonszámhoz vagy IP-címhez tartozó előfizetéssel rendelkező személyek azonosítása.

3. A megkeresett Állam illetékes hatósága olyan esetekben is folyamodhat a kölcsönös jogsegély iránti megkeresésben megjelölttől eltérő nyomozási cselekményhez, ha a megkeresett Állam illetékes hatósága által választott nyomozási cselekmény kisebb beavatkozással járó eszközök révén ugyanazzal az eredménnyel jár, mint a megkeresésben megjelölt nyomozási cselekmény.

4. Ha a megkeresett Állam illetékes hatósága úgy dönt, hogy az (1) vagy a (3) bekezdés szerint a kölcsönös jogsegély iránti megkeresésben megjelölttől eltérő cselekményhez folyamodik, erről előzőleg tájékoztatja a megkereső Állam illetékes hatóságát, amely visszavonhatja vagy kiegészítheti a megkeresést.

5. Ha a megkeresésben megjelölt nyomozási cselekmény a megkeresett Állam jogában nem létezik, vagy ilyen nyomozási cselekményt hasonló belföldi ügyben nem lehetne végrehajtani, és nem áll rendelkezésre olyan egyéb nyomozási cselekmény, amely ugyanazzal az eredménnyel járna, mint a kért nyomozási cselekmény, a megkeresett Állam illetékes hatósága tájékoztatja a megkereső Állam illetékes hatóságát arról, hogy a kért jogsegély nem teljesíthető.

LAW.MUTAS.118. cikk: Tájékoztatási kötelezettség

A megkeresett Állam illetékes hatósága bármilyen rendelkezésre álló módon és indokolatlan késedelem nélkül tájékoztatja a megkereső Állam illetékes hatóságát, ha:

- (a) a kölcsönös jogsegély iránti megkeresést nem lehet teljesíteni amiatt, hogy a megkeresés hiányos vagy nyilvánvalóan hibás; vagy
- (b) a megkeresett Állam illetékes hatósága a kölcsönös jogsegély iránti megkeresés végrehajtása során további vizsgálatok nélkül úgy ítéli meg, hogy helyénvaló lehet olyan nyomozási cselekményeket foganatosítani, amelyeket kezdetben nem terveztek, vagy amelyeket a kölcsönös jogsegély iránti megkeresés elküldésének időpontjában nem lehetett konkrétan meghatározni – annak érdekében, hogy a megkereső Állam illetékes hatósága az adott ügyben további lépéseket tehesen.

LAW.MUTAS.119. cikk: *Ne bis in idem*

A kölcsönös jogsegélyről szóló európai egyezmény és annak jegyzőkönyvei alapján rendelkezésre álló megtagadási okokon kívül a kölcsönös jogsegély megtagadható azon az alapon, hogy azt a személyt, akivel szemben a jogsegélyt kérik, és akivel szemben a megkereső Államban nyomozás, büntetőeljárás vagy más eljárás – ideértve a bírósági eljárást is – folyik, ugyanazon cselekmények miatt egy másik Állam jogerősen elítélte, feltéve, hogy büntetés kiszabása esetén azt végrehajtották, annak végrehajtása folyamatban van, vagy az ítélet meghozatalának helye szerinti Állam jogszabályainak értelmében azt többé már nem lehet végrehajtani.

LAW.MUTAS.120. cikk: Határidők

1. A megkeresett Állam a lehető leghamarabb, de legkésőbb a megkeresés kézhezvételétől számított 45 napon belül dönt a kölcsönös jogsegély iránti megkeresés végrehajtásáról, és döntéséről tájékoztatja a megkereső Államot.

2. A kölcsönös jogsegély iránti megkeresést a lehető leghamarabb, de legkésőbb az e cikk (1) bekezdésében említett határozat meghozatalát vagy a LAW.MUTAS.116. cikk [A kölcsönös jogsegély iránti megkeresés feltételei] (2) bekezdésében említett konzultációt követő 90 napon belül végre kell hajtani.

3. Ha a kölcsönös jogsegély iránti megkeresésben – az eljárási határidők, a bűncselekmény súlyossága vagy egyéb, különösen sürgető körülmények miatt – az (1) és (2) bekezdésben meghatározottnál rövidebb határidő szükségességét jelezték, vagy a megkeresésben megjelölték, hogy a kölcsönös jogsegéllyel kapcsolatos intézkedést egy adott napon kell elvégezni, a megkeresett Államnak ezt a kérést a lehető legnagyobb mértékben figyelembe kell vennie.

4. Ha a kölcsönös jogsegélyről szóló európai egyezmény második kiegészítő jegyzőkönyvének 24. cikke alapján ideiglenes intézkedések meghozatalára irányuló kölcsönös jogsegély iránti megkeresést nyújtanak be, a megkeresett Állam illetékes hatósága dönt az ideiglenes intézkedésről, és a megkeresés kézhezvételét követően a lehető leghamarabb közli a döntését a megkereső Állam illetékes hatóságával. Az e cikk alapján hozott bármely ideiglenes intézkedés visszavonása előtt a megkeresett Állam illetékes hatósága – amennyiben lehetséges – lehetőséget biztosít a megkereső Állam illetékes hatóságának arra, hogy előterjessze az intézkedés folytatása mellett szóló érveit.

5. Abban az egyedi esetben, ha az (1) vagy (2) bekezdésben meghatározott határidő vagy a (3) bekezdésben említett határidő vagy konkrét időpont nem tartható be, vagy ha késik az ideiglenes intézkedések meghozatalára vonatkozó, (4) bekezdés szerinti határozat, a megkeresett Állam illetékes hatósága erről bármely rendelkezésre álló módon, késedelem nélkül értesíti a megkereső Állam illetékes hatóságát, közölve a késedelem okát, és konzultációt folytat a megkereső Állam illetékes hatóságával a kölcsönös jogsegély iránti megkeresés végrehajtásának megfelelő időzítéséről.

6. Az e cikkben említett határidők nem alkalmazandók, ha a kölcsönös jogsegély iránti megkeresés az alábbi, a megkereső Állam jogában meghatározott, a kölcsönös jogsegélyről szóló európai egyezmény és jegyzőkönyveinek hatálya alá tartozó valamely bűncselekményre és jogsértésre vonatkozik:

- (a) gyorshajtás, ha nem járt más személy sérülésével vagy halálával, és ha a sebesség túllépése nem volt jelentős;
- (b) a biztonsági öv használatának mellőzése;
- (c) a piros jelzésnél vagy más kötelező megállást jelző jelzésnél való megállás elmulasztása;
- (d) a bukósisak viselésének mellőzése; vagy
- (e) tiltott sáv (például leálló sáv, tömegközlekedési célra fenntartott sáv vagy útépítési célra lezárt sáv) használata.

7. A bűnüldözési és igazságügyi együttműködéssel foglalkozó szakbizottság folyamatosan felülvizsgálja a (6) bekezdés működését. A bűnüldözési és igazságügyi együttműködéssel foglalkozó szakbizottság vállalja, hogy az e megállapodás hatálybalépésétől számított három éven belül határidőket állapít meg a (6) bekezdés hatálya alá tartozó megkeresésekre, figyelembe véve a megkeresések számát. Úgy is határozhat, hogy a (6) bekezdés a későbbiekben nem alkalmazandó.

LAW.MUTAS.121. cikk: A kölcsönös jogsegély iránti megkeresések megküldése

1. A kölcsönös jogsegélyről szóló európai egyezmény és annak jegyzőkönyvei szerint rendelkezésre álló kommunikációs csatornák mellett, ha a vonatkozó rendelkezések alapján közvetlen megküldés lehetséges, a kölcsönös jogsegély iránti megkereséseket az Egyesült Királyság ügyészei közvetlenül is megküldhetik a tagállamok illetékes hatóságainak.

2. Sürgős esetben a kölcsönös jogsegélyről szóló európai egyezmény és annak jegyzőkönyvei szerint rendelkezésre álló kommunikációs csatornák mellett a kölcsönös jogsegély iránti megkeresés, valamint a megkeresés nélküli információközlés az Europolon vagy az Eurojuston keresztül is megküldhető, az e megállapodás vonatkozó címeiben foglalt rendelkezésekkel összhangban.

LAW.MUTAS.122. cikk: Közös nyomozócsoportok

Ha az Államok illetékes hatóságai közös nyomozócsoportot hoznak létre, a közös nyomozócsoporton belüli, tagállamok közötti kapcsolatokra az uniós jog az irányadó, a közös nyomozócsoport létrehozásáról szóló megállapodásban említett jogalap ellenére.

IX. CÍM: A BŰNÜGYI NYILVÁNTARTÁSBÓL SZÁRMAZÓ INFORMÁCIÓK CSERÉJE

LAW.EXINF.120. cikk: Célkitűzés

1. E cím célkitűzése, hogy lehetővé tegye egyrészt a tagállamok, másrészt az Egyesült Királyság között a bűnügyi nyilvántartásból származó információk cseréjét.

2. Az Egyesült Királyság és a tagállamok közötti kapcsolatokban e cím rendelkezései:

- (a) kiegészítik a kölcsönös bűnügyi jogsegélyről szóló európai egyezmény 13. cikkét és 22. cikkének (2) bekezdését, valamint az egyezmény 1978. március 17-i és 2001. november 8-i kiegészítő jegyzőkönyvét; valamint
- (b) felváltják a kölcsönös bűnügyi jogsegélyről szóló európai egyezménynek az 1978. március 17-i kiegészítő jegyzőkönyv 4. cikkével kiegészített 22. cikke (1) bekezdését.

3. Kapcsolataikban egyrészt valamely tagállam, másrészt az Egyesült Királyság lemond arról a jogáról, hogy a kölcsönös bűnügyi jogsegélyről szóló európai egyezmény 13. cikkével, valamint annak 1978. március 17-i kiegészítő jegyzőkönyvének 4. cikkével kapcsolatos fenntartásaira hivatkozzon.

LAW.EXINF.121. cikk: Fogalommeghatározások

E cím alkalmazásában:

- (a) „ítélet”: büntetőbíróság által valamely természetes személy ellen bűncselekmény elkövetése miatt hozott jogerős határozat, amennyiben e határozatot felveszik az ítélethozatal szerinti Állam bűnügyi nyilvántartásaiba;
- (b) „büntetőeljárás”: a tárgyalást megelőző szakasz, a tárgyalási szakasz, valamint az ítélet végrehajtása;
- (c) „bűnügyi nyilvántartás”: olyan belföldi nyilvántartás vagy belföldi nyilvántartások, amelyek a belső jognak megfelelően tartalmazzák a büntetőítéleteket.

LAW.EXINF.122. cikk: Központi hatóságok

Minden Állam kijelöl egy vagy több olyan központi hatóságot, amely hatáskörrel rendelkezik a bűnügyi nyilvántartásból származó információk e cím szerinti cseréjére, valamint a kölcsönös bűnügyi jogsegélyről szóló európai egyezmény 22. cikkének (2) bekezdésében említett információcserére.

LAW.EXINF.123. cikk: Értesítések

1. Minden Állam meghozza a szükséges intézkedéseket annak biztosítása érdekében, hogy a területén hozott valamennyi ítélethez, azok bűnügyi nyilvántartásába történő továbbítása alkalmával, az elítélt személy állampolgárságára vagy állampolgárságaira vonatkozó információkat is felvegyék, amennyiben e személy egy másik Állam állampolgára.

2. Minden Állam központi hatósága tájékoztatja bármely más Állam központi hatóságát az utóbbi Állam állampolgáraival szemben a területén hozott és a bűnügyi nyilvántartásba bekerült valamennyi ítéletről, illetve a bűnügyi nyilvántartásban szereplő információk minden későbbi módosításáról vagy törléséről. Az Államok központi hatóságai havonta legalább egyszer közlik egymással ezeket az információkat.

3. Ha egy Állam központi hatósága tudomást szerez arról, hogy az elítélt személy két vagy több másik Állam állampolgára, az információkat ezen Államok mindegyikének továbbítja, abban az esetben is, ha az elítélt személy annak a tagállamnak is állampolgára, amelynek területén elítélték.

LAW.EXINF.124. cikk: Az ítéletek tárolása

1. Minden Állam központi hatósága gondoskodik a LAW.EXINF.123. cikk [Értesítések] szerinti értesítésekben szereplő valamennyi információ tárolásáról.

2. Minden Állam központi hatósága biztosítja, hogy a LAW.EXINF.123. cikk [Értesítések] (2) bekezdése szerinti későbbi módosításról vagy törlésről szóló értesítés esetén az e cikk (1) bekezdésével összhangban tárolt adatokat azonos módon módosítsák vagy töröljék.

3. Minden Állam központi hatósága biztosítja, hogy a LAW.EXINF.125. cikk [Információ iránti megkeresések] szerinti megkeresések megválaszolásakor csak az e cikk (2) bekezdésének megfelelően naprakésszé tett információkat bocsássák rendelkezésre.

LAW.EXINF.125. cikk: Információ iránti megkeresések

1. Ha valamely személy ellen folytatott büntetőeljárás céljából vagy büntetőeljárástól eltérő célból egy Állam bűnügyi nyilvántartásában szereplő információkra irányuló belföldi megkeresés érkezik, ezen Állam központi hatósága a belső jogának megfelelően megkeresheti egy másik Állam központi hatóságát a bűnügyi nyilvántartásból származó információk és kapcsolódó adatok kiadása céljából.

2. Ha egy személy tájékoztatást kér a bűnügyi nyilvántartásban lévő, rá vonatkozó adatokról az állampolgársága szerinti Államtól eltérő Állam központi hatóságától, a központi hatóság a bűnügyi nyilvántartásból származó információk és kapcsolódó adatok iránti megkeresést intéz a személy állampolgársága szerinti Állam központi hatóságához annak érdekében, hogy ezt az információt és a kapcsolódó adatokat az érintett személynek kiadandó kivonatba belefoglalhassa.

LAW.EXINF.126. cikk: A megkeresésekre adott válaszok

1. Az információ iránti megkeresésekre adott válaszokat a megkeresett Állam központi hatósága a lehető leghamarabb, de minden esetben a megkeresés kézhezvételének időpontjától számított 20 munkanapon belül továbbítja a megkereső Állam központi hatóságának.
2. Minden Állam központi hatósága az adott Állam belső jogával összhangban válaszol a büntetőeljárástól eltérő célból benyújtott megkeresésekre.
3. A (2) bekezdés ellenére a gyermekekkel való közvetlen és rendszeres kapcsolattartást magában foglaló, szakmai vagy szervezett önkéntes tevékenységekre irányuló felvétel céljából benyújtott megkeresések megválaszolásakor az Államok tájékoztatást adnak a gyermekek szexuális zaklatásával vagy szexuális kizsákmányolásával, a gyermekpornográfiával, a gyermekek sérelmére megvalósuló kerítéssel – ideértve az e bűncselekmények bármelyikének elkövetésére való felbujtást, az azok elkövetéséhez nyújtott bűnszegélyt vagy az azok elkövetésére irányuló kísérletet is – kapcsolatos bűncselekmények miatt hozott ítéletekről, valamint a gyermekekkel való közvetlen és rendszeres kapcsolattartást magában foglaló tevékenységekből való kizárás fennállásával kapcsolatos információkról.

LAW.EXINF.127. cikk: Kommunikációs csatorna

A bűnügyi nyilvántartásból származó információk Államok közötti cseréje elektronikus úton, a LAW-6. mellékletben megállapított műszaki és eljárási részletszabályoknak megfelelően történik.

LAW.EXINF.128. cikk: A személyes adatok felhasználásának feltételei

1. Minden Állam kizárólag arra a célra használhatja fel a megkeresésére a LAW.EXINF.126. cikk [A megkeresésekre adott válaszok] szerinti válasz keretében kapott személyes adatokat, amelyre azokat kérték.
2. Ha az információkat a büntetőeljárástól eltérő célból kérték, a LAW.EXINF.126. cikk [A megkeresésekre adott válaszok] keretében kapott személyes adatokat a megkereső Állam belső jogának megfelelően kizárólag a megkeresett Állam által a LAW-6. melléklet 2. fejezetében szereplő formanyomtatványon meghatározott kereteken belül használhatja fel.
3. Az e cikk (1) és (2) bekezdésének ellenére egy megkeresésre a LAW.EXINF.126. cikk [A megkeresésekre adott válaszok] szerint adott válasz keretében valamely Állam által rendelkezésre bocsátott személyes adatokat a megkereső Állam felhasználhatja a közbiztonságot érintő közvetlen és súlyos fenyegetés elhárítására.
4. Minden Állam biztosítja, hogy központi hatóságai csak az alábbi feltételek teljesülése esetén közöljék harmadik országok hatóságaival a LAW.EXINF.123. cikk [Értesítések] szerinti értesítésekben szereplő személyes adatokat:
 - (a) a személyes adatok közlésére csak eseti alapon kerül sor;
 - (b) a személyes adatokat olyan hatóságokkal közlik, amelyek feladatai közvetlenül kapcsolódnak a személyes adatok e bekezdés c) pontja szerinti közlésének céljaihoz;
 - (c) a személyes adatokat kizárólag akkor közlik, ha az az alábbiak miatt szükséges:
 - (vii) büntetőeljárás céljából;

- (viii) a büntetőeljárástól eltérő célból; vagy
 - (ix) a közbiztonságot érintő közvetlen és súlyos fenyegetés elhárításához;
- (d) a megkereső harmadik ország kizárólag azokra a célokra használhatja fel a személyes adatokat, amelyekre az információt kérték, és azokon a kereteken belül, amelyeket a személyes adatokat a LAW.EXINF.123. cikk [Értesítések] szerinti értesítésekben közlő Állam meghatározott; valamint
- (e) a személyes adatokat csak akkor közlik, ha a központi hatóság, miután értékelte a személyes adatok harmadik ország számára történő továbbításának valamennyi körülményét, arra a következtetésre jut, hogy megfelelő biztosítékok állnak rendelkezésre a személyes adatok védelmére.
5. Ez a cikk nem alkalmazandó a valamely Állam által e cím alapján megszerzett, ugyanabból az Államból származó személyes adatokra.

X. CÍM: A PÉNZMOSÁS ELLENI KÜZDELEM ÉS A TERRORIZMUS FINANSZÍROZÁSA ELLENI KÜZDELEM

LAW.AML.127. cikk: Célkitűzés

E cím célkitűzése, hogy támogassa és megerősítse az Unió és az Egyesült Királyság fellépését a pénzmosás és a terrorizmusfinanszírozás megakadályozása és az ellenük folytatott küzdelem terén.

LAW.AML.128. cikk: A pénzmosás és a terrorizmusfinanszírozás megakadályozására és az ellenük folytatott küzdelemre irányuló intézkedések

1. A Felek megállapodnak abban, hogy támogatják a pénzmosás és a terrorizmusfinanszírozás megakadályozására és az ellenük folytatott küzdelemre irányuló nemzetközi erőfeszítéseket. A Felek elismerik annak szükségességét, hogy együttműködjenek annak megelőzése érdekében, hogy pénzügyi rendszereiket bűncselekményekből – például a kábítószer-kereskedelemből és a korrupcióból – származó jövedelem tisztára mosására használják fel, valamint hogy küzdjenek a terrorizmus finanszírozása ellen.
2. A Felek adott esetben saját jogi keretüknek megfelelően vonatkozó információkat cserélnek.
3. A Felek átfogó rendszert tartanak fenn a pénzmosás és a terrorizmusfinanszírozás elleni küzdelem érdekében, és rendszeresen felülvizsgálják a rendszer megerősítésének szükségességét, figyelembe véve a Pénzügyi Akció Munkacsoport ajánlásainak elveit és célkitűzéseit.

LAW.AML.129. cikk: A tényleges tulajdonlás átláthatósága gazdasági társaságok és más jogalanyok esetében

1. E cikk alkalmazásában:
 - (a) „tényleges tulajdonos”: egy gazdasági társaság tekintetében bármely olyan természetes személy, aki a Fél jogszabályaival és egyéb rendelkezéseivel összhangban:
 - (x) végső irányítást gyakorol vagy jogosult végső irányítást gyakorolni a jogalany vezetése felett;

- (xi) a jogalanyban a szavazati jogok vagy részvények vagy más tulajdonosi érdekeltségek több mint 25 %-ának közvetlen vagy közvetett végső tulajdonosa, vagy afölött közvetlenül vagy közvetetten végső irányítást gyakorol, a Felek azon jogának sérelme nélkül, hogy az említetteknel alacsonyabb százalékarányt határozzanak meg; vagy
- (xii) más módon irányítást gyakorol vagy jogosult irányítást gyakorolni a jogalany felett;

Az olyan jogalanyok tekintetében, mint az alapítványok, az Anstalt és a korlátolt felelősségű társaságok, a Felek jogosultak hasonló kritériumokat meghatározni a tényleges tulajdonos azonosítására, vagy – amennyiben úgy döntenek – az AML.130. cikk [A tényleges tulajdonlás átláthatósága társulás jellegű jogi megállapodások esetében] (1) bekezdésének a) pontjában foglalt fogalom meghatározást alkalmazni, figyelembe véve az ilyen jogalanyok formáját és szerkezetét.

A fent nem említett egyéb jogalanyok tekintetében a Felek figyelembe veszik az ilyen jogalanyok különböző formáját és szerkezetét, valamint a pénzmosás és a terrorizmusfinanszírozás e jogalanyokkal összefüggésben fennálló kockázatait annak érdekében, hogy meghatározzák a tényleges tulajdonlás átláthatóságának megfelelő szintjét.

- (b) „a tényleges tulajdonosra vonatkozó alapinformációk”: a tényleges tulajdonos neve, születési éve és hónapja, a tartózkodási helye szerinti ország neve és a tényleges tulajdonos állampolgársága, valamint a tényleges tulajdonos által a jogalanyban birtokolt érdekeltség vagy a jogalany fölött gyakorolt irányítás jellege és mértéke;
- (c) „illetékes hatóságok”:
 - (xiii) közigazgatási szervek, a pénzügyi információs egységeket is ideértve, amelyek kijelölt felelősségi területe a pénzmosás vagy a terrorizmusfinanszírozás elleni küzdelem;
 - (xiv) közigazgatási szervek, amelyek feladata a pénzmosással, a kapcsolódó alaphüccselekményekkel vagy a terrorizmusfinanszírozással kapcsolatos nyomozás és büntetőeljárás alá vonás, vagy a hüccselekményekből származó vagyon visszakövetése, lefoglalása vagy befagyasztása és elkobzása;
 - (xv) közigazgatási szervek, amelyek a pénzmosás elleni küzdelemmel vagy a terrorizmus finanszírozása elleni küzdelemmel kapcsolatos követelményeknek való megfelelés biztosítását célzó felügyeleti vagy nyomkövetési feladatokat látnak el.

Ez a meghatározás nem sérti a Felek azon jogát, hogy további illetékes hatóságokat határozzanak meg, amelyek hozzáférhetnek a tényleges tulajdonosokra vonatkozó információkhoz.

2. A Felek biztosítják, hogy a területükön működő jogalanyok megfelelő, pontos és naprakész információkat tartanak fenn a tényleges tulajdonosokról. A Felek mechanizmusokat vezetnek be annak biztosítására, hogy illetékes hatóságaik időben hozzáférjenek ezekhez az információkhoz.

3. A Felek központi nyilvántartást hoznak létre vagy tartanak fenn, amely megfelelő, naprakész és pontos információkat tartalmaz a tényleges tulajdonosokról. Az Unió esetében a központi nyilvántartásokat tagállami szinten kell létrehozni. Ez a kötelezettség nem vonatkozik azokra az értéktőzsdén jegyzett jogalanyokra, amelyekre megfelelő szintű átláthatósággal kapcsolatos közzétételi követelmények vonatkoznak. Amennyiben egy jogalany tekintetében nem azonosítottak

tényleges tulajdonost, a nyilvántartásban alternatív információkat, például nyilatkozatot arról, hogy nem azonosítottak tényleges tulajdonost, vagy a jogalanynál vezető tisztségviselői tisztebet betöltő természetes személy vagy személyek adatait kell nyilvántartani.

4. A Felek biztosítják, hogy a központi nyilvántartásukban vagy nyilvántartásaikban szereplő információkat korlátozás nélkül és időben az illetékes hatóságok rendelkezésére bocsátják.

5. A Felek biztosítják, hogy a tényleges tulajdonosokra vonatkozó alapinformációk a lakosság bármely tagja számára hozzáférhetőek legyenek. Az információk e bekezdés szerinti nyilvános hozzáférhetősége alól korlátozott kivétel tehető abban az esetben, ha a nyilvános hozzáférés a tényleges tulajdonost csalás, emberrablás, zsarolás, kényszerítés, zaklatás, erőszak vagy megfélemlítés aránytalan kockázatának tenné ki, vagy ha a tényleges tulajdonos kiskorú vagy egyéb okból cselekvőképtelen.

6. A Felek biztosítják, hogy hatékony, arányos és visszatartó erejű szankciók legyenek érvényben azokkal a jogi vagy természetes személyekkel szemben, amelyek vagy akik nem tesznek eleget az e cikkben említett kérdések kapcsán velük szemben támasztott követelményeknek.

7. A Felek biztosítják, hogy illetékes hatóságok időben és hatékony módon, valamint díjmentesen képesek legyenek eljuttatni a (2) és a (3) bekezdésben említett információkat a másik Fél illetékes hatóságainak. E célból a Felek megvizsgálják, milyen módon biztosítható a biztonságos információcsere.

LAW.AML.130. cikk: A tényleges tulajdonlás átláthatósága társulás jellegű jogi megállapodások esetében

1. E cikk alkalmazásában:

(a) „tényleges tulajdonos”: a vagyonrendelő, a vagyonkezelést ellenőrző személy (adott esetben), a vagyonkezelők, a kedvezményezettek vagy a kedvezményezettek csoportja, a kifejezett bizalmi vagyonkezeléshez hasonló struktúrájú vagy funkciójú, társulás jellegű jogi megállapodásban ezekkel egyenértékű pozíciót betöltő bármely személy, valamint bármely más olyan természetes személy, aki végső tényleges irányítást gyakorol egy bizalmi vagyonkezelés vagy hasonló, társulás jellegű jogi megállapodás felett;

(b) „illetékes hatóságok”:

(xvi) közigazgatási szervek, a pénzügyi információs egységeket is ideértve, amelyek kijelölt felelősségi területe a pénzmosás vagy a terrorizmusfinanszírozás elleni küzdelem;

(xvii) közigazgatási szervek, amelyek feladata a pénzmosással, a kapcsolódó alaphűncselekményekkel vagy a terrorizmusfinanszírozással kapcsolatos nyomozás és büntetőeljárás alá vonás, vagy a bűncselekményekből származó vagyon visszakövetése, lefoglalása vagy befagyasztása és elkobzása;

(xviii) közigazgatási szervek, amelyek a pénzmosás elleni küzdelemmel vagy a terrorizmus finanszírozása elleni küzdelemmel kapcsolatos követelményeknek való megfelelés biztosítását célzó felügyeleti vagy nyomkövetési feladatokat látnak el.

Ez a meghatározás nem sérti a Felek azon jogát, hogy további illetékes hatóságokat határozzanak meg, amelyek hozzáférhetnek a tényleges tulajdonosokra vonatkozó információkhoz.

2. A Felek biztosítják, hogy a kifejezett bizalmi vagyonekezelések vagyonekezelői megfelelő, pontos és naprakész információkat tartanak fenn a tényleges tulajdonosokról. Ezeket az intézkedéseket a Felek által a bizalmi vagyonekezelésekhez hasonló struktúrával vagy funkcióval rendelkezőként azonosított egyéb társulás jellegű jogi megállapodásokra is alkalmazni kell.

3. A Felek mechanizmusokat vezetnek be annak biztosítására, hogy illetékes hatóságok időben hozzáférjenek a területükön működő kifejezett bizalmi vagyonekezelések és a bizalmi vagyonekezelésekhez hasonló struktúrájú vagy funkciójú, egyéb társulás jellegű jogi megállapodások tényleges tulajdonosaira vonatkozó megfelelő, pontos és naprakész információkhoz.

4. Ha a bizalmi vagyonekezelések vagy a hasonló, társulás jellegű jogi megállapodások tényleges tulajdonlására vonatkozó információk központi nyilvántartásban szerepelnek, az érintett Állam biztosítja, hogy az információk megfelelőek, pontosak és naprakészek legyenek, valamint hogy az illetékes hatóságok időben és közvetlenül hozzáférjenek ezekhez az információkhoz. A Felek törekednek annak megvizsgálására, hogy milyen módon lehet hozzáférést biztosítani a bizalmi vagyonekezelések és hasonló, társulás jellegű jogi megállapodások tényleges tulajdonlására vonatkozó információkhoz azon személyek vagy szervezetek számára, akik vagy amelyek bizonyítani tudják, hogy jogos érdekük fűződik az ilyen információk megtekintéséhez.

5. A Felek biztosítják, hogy hatékony, arányos és visszatartó erejű szankciók legyenek érvényben azokkal a jogi vagy természetes személyekkel szemben, amelyek vagy akik nem tesznek eleget az e cikkben említett kérdések kapcsán velük szemben támasztott követelményeknek.

6. A Felek biztosítják, hogy illetékes hatóságok időben és hatékony módon, valamint díjmentesen képesek legyenek eljuttatni a (3) bekezdésben említett információkat a másik Fél illetékes hatóságainak. E célból a Felek megvizsgálják, milyen módon biztosítható a biztonságos információcsere.

XI. CÍM: BEFAGYASZTÁS ÉS ELKOBZÁS

LAW.CONFISC.1. cikk: Az együttműködés célkitűzése és elvei

1. E cím célkitűzése, hogy a lehető legnagyobb mértékű együttműködést biztosítsa egyrésztől az Egyesült Királyság, másrésztől a tagállamok között a vagyon későbbi elkobzás céljából történő befagyasztásával kapcsolatos nyomozások és eljárások, valamint a büntetőeljárás keretében történő vagyoneklobzással kapcsolatos nyomozások és eljárások során. Ez nem zárja ki a LAW.CONFISC.10. cikk [Elkobzási kötelezettség] (5) és (6) bekezdése szerinti egyéb együttműködést. Ez a cím az Unió által az e cím alkalmazásában kijelölt uniós szervekkel való együttműködésről is rendelkezik.

2. Minden Állam – az e címben meghatározott feltételek mellett – eleget tesz egy másik Állam következők iránti megkeresésének:

- (a) meghatározott vagyontárgyak elkobzása, valamint a bűncselekményből származó jövedelemnek a bűncselekményből származó jövedelemmel azonos értékű pénzeszösszeg megfizetésére vonatkozó kötelezettségben megnyilvánuló elkobzása;
- (b) nyomozásban való segítségnyújtás és ideiglenes intézkedések az a) pontban említett elkobzás bármely formája céljából.

3. A (2) bekezdés b) pontjában kért, nyomozásban való segítségnyújtást és ideiglenes intézkedéseket a megkeresett Állam belső joga által engedélyezett keretek szerint és azzal összhangban kell végrehajtani. Ha a fenti intézkedések valamelyikével kapcsolatos megkeresés a

megkereső Állam belső joga alapján szükséges alakításokat vagy eljárásokat határoz meg, a megkeresett Állam teljesíti a megkeresést még akkor is, ha azok számára nem ismertek, amennyiben a kért intézkedés nincs ellentétben belső jogi alapelveivel.

4. A megkeresett Állam biztosítja, hogy az egy másik Államtól a bűncselekményből származó jövedelem és az elkövetési eszközök azonosítása, felkutatása, befagyasztása vagy lefoglalása céljából érkező megkeresések ugyanolyan elsőbbséget kapjanak, mintha azok a belföldi eljárások keretében érkeztek volna.

5. Az elkobzás, nyomozásban való segítségnyújtás és az elkobzás céljából hozandó ideiglenes intézkedések iránti megkeresések esetében a megkereső Állam biztosítja a szükségesség és az arányosság elvének tiszteletben tartását.

6. E cím rendelkezései alkalmazandók az Európa Tanács pénzmosásról, a bűncselekményből származó jövedelmek felkutatásáról, lefoglalásáról és elkobzásáról, valamint a terrorizmus finanszírozásáról szóló, 2005. május 16-án Varsóban kelt egyezménye (a továbbiakban: a 2005. évi egyezmény), valamint a pénzmosásról, a bűncselekményből származó jövedelmek felkutatásáról, lefoglalásáról és elkobzásáról szóló, 1990. november 8-án Strasbourgban kelt egyezménye (a továbbiakban: az 1990. évi egyezmény) „nemzetközi együttműködésről” szóló fejezetei helyett. E megállapodás LAW.CONFISC.2. cikke [Fogalommeghatározások] lép a 2005. évi egyezmény 1. cikke és az 1990. évi egyezmény 1. cikke szerinti megfelelő fogalommeghatározások helyébe. E cím rendelkezései nem érintik az Államokkal szemben a 2005. évi egyezmény és az 1990. évi egyezmény egyéb rendelkezései által támasztott kötelezettségeket.

LAW.CONFISC.2. cikk: Fogalommeghatározások

E cím alkalmazásában:

- (a) „elkobzás”: bűncselekménnyel vagy bűncselekményekkel kapcsolatos eljárás eredményeképpen bíróság által hozott szankció vagy intézkedés, amely végleges tulajdonvesztést eredményez;
- (b) „befagyasztás” vagy „lefoglalás”: a vagyon átruházásának, megsemmisítésének, átváltásának, kezelésének vagy mozgásának ideiglenes megtiltása, illetve a vagyon feletti felügyelet vagy ellenőrzés ideiglenes átvétele egy bíróság vagy más illetékes hatóság által hozott végzés alapján;
- (c) „elkövetési eszközök”: bármilyen vagyon, amit bűncselekmény vagy bűncselekmények elkövetéséhez bármely módon, részben vagy egészben használtak vagy használni szándékoztak;
- (d) „igazságügyi hatóság”: olyan hatóság, amely a belső jog szerint bíró, bíróság vagy ügyész funkciót tölt be; az ügyész csak olyan mértékben minősül igazságügyi hatóságnak, amennyire a belső jog erről rendelkezik;
- (e) „bűncselekményből származó jövedelem”: közvetlenül vagy közvetve bűncselekményekből származó vagy szerzett bármely gazdasági előny vagy azzal egyenértékű pénzösszeg; magában foglalhatja az e cikk szerint meghatározott vagyon bármelyikét;
- (f) „vagyon”: mindennemű vagyon, beleértve az anyagi vagy eszmei, ingó vagy ingatlan javakat, valamint az ilyen vagyonnal kapcsolatos jogcímet és az abban való érdekeltséget igazoló okmányokat vagy okiratokat, amely a megkereső Állam megítélése szerint:

- (xix) bűncselekményből származó jövedelem, vagy azzal egyenértékű összeg, függetlenül attól, hogy az ilyen jövedelem értékével teljesen vagy csak részben egyezik meg;
- (xx) bűncselekmény elkövetésének eszköze vagy az ilyen eszköz értéke;
- (xxi) bármely más, elkobzási hatáskörökkel kapcsolatos rendelkezés alapján elkobzás hatálya alá tartozik a megkereső Állam joga szerint a bűncselekménnyel kapcsolatos eljárás eredményeképpen, beleértve a harmadik féltől történő elkobzást, a kiterjesztett hatályú elkobzást és a jogerős ítélet nélkül alkalmazott elkobzást is.

LAW.CONFISC.3. cikk: Segítségnyújtási kötelezettség

Az Államok kérésre a lehető legszélesebb körű segítséget nyújtják egymásnak az elkövetési eszközök, a bűncselekményből származó jövedelem, valamint az elkobzási kötelezettség alá tartozó egyéb vagyon azonosításában és felkutatásában. A segítségnyújtás kiterjed minden olyan intézkedésre, amely bizonyítékot szolgáltat és biztosít az említett elkövetési eszközök, bűncselekményből származó jövedelem vagy egyéb vagyon létezésére, helyére vagy mozgására, jellegére, jogállására vagy értékére vonatkozóan.

LAW.CONFISC.4. cikk: Bankszámlákkal és széfekkel kapcsolatos információk iránti megkeresések

1. A megkeresett Állam az e cikkben meghatározott feltételeknek megfelelően egy másik Állam megkeresésére meghozza a szükséges intézkedéseket annak megállapítására, hogy egy természetes vagy jogi személy, aki ellen nyomozás indult, birtokol vagy ellenőriz-e bármilyen jellegű számlát vagy számlákat az Állam területén található bármely bankban, és amennyiben igen, megadja az azonosított számlákkal kapcsolatos információkat. Ezeknek az információknak tartalmazniuk kell különösen a számlatulajdonos ügyfél nevét és az IBAN-számot, valamint a széfek esetében a bérlő nevét vagy egy egyedi azonosító számot.

2. Az (1) bekezdésben meghatározott kötelezettség csak abban az esetben alkalmazandó, ha az információk a számlát kezelő bank birtokában vannak.

3. A LAW.CONFISC.25. cikk [A megkeresés tartalma] követelményein túlmenően a megkereső Állam a megkeresésben:

- (a) jelzi, miért ítéli meg úgy, hogy a kért információ valószínűsíthetően lényeges a bűncselekménnyel kapcsolatos nyomozás céljából;
- (b) közli, milyen okból vélelmezi, hogy a megkeresett Állam területén lévő bankok vezetik a számlát, és a lehető legnagyobb mértékben megjelöli, hogy mely bankok és számlák lehetnek érintettek; valamint
- (c) megad minden olyan rendelkezésre álló további információt, amely megkönnyítheti a megkeresés teljesítését.

4. Az Egyesült Királyság és – bármely tagállama nevében – az Unió értesítheti a bűnüldözési és igazságügyi együttműködéssel foglalkozó szakbizottságot arról, hogy ezt a cikket kiterjeszti a banknak nem minősülő pénzügyintézeteknél vezetett számlákra. Az ilyen értesítések a viszonyosság elvének hatálya alá tartozhatnak.

LAW.CONFISC.5. cikk: Banki műveletekkel kapcsolatos információk iránti megkeresések

1. Valamely másik Állam megkeresésére a megkeresett Állam részletes adatokkal szolgál a megnevezett bankszámlákról és a megkeresésben meghatározott bankszámláról vagy bankszámlákról egy megadott időszakban lebonyolított banki műveletekről, ideértve minden terhelendő és kedvezményezett bankszámla részletes adatait.
2. Az (1) bekezdésben meghatározott kötelezettség csak abban az esetben alkalmazandó, ha az információk a számlát kezelő bank birtokában vannak.
3. A LAW.CONFISC.25. cikk [A megkeresés tartalma] követelményein túlmenően a megkereső Állam a megkeresésben jelzi, miért tekinti a kért információt lényegesnek a bűncselekménnyel kapcsolatos nyomozás céljából.
4. A megkeresett Állam ugyanolyan feltételekhez kötheti az ilyen megkeresés teljesítését, mint amelyeket az átvizsgálás és a lefoglalás céljából benyújtott megkeresések esetében alkalmaz.
5. Az Egyesült Királyság és – bármely tagállama nevében – az Unió értesítheti a bűnüldözési és igazságügyi együttműködéssel foglalkozó szakbizottságot arról, hogy ezt a cikket kiterjeszti a banknak nem minősülő pénzüintézeteknél vezetett számlákra. Az ilyen értesítések a viszonzosság elvének hatálya alá tartozhatnak.

LAW.CONFISC.6. cikk: Banki műveletek ellenőrzése iránti megkeresések

1. A megkeresett Állam biztosítja, hogy egy másik Állam megkeresésére egy meghatározott időszakra nézve képes legyen ellenőrizni mindazokat a banki műveleteket, amelyeket a megkeresésben megjelölt bankszámláról vagy bankszámlákról folytatnak, és közölni az ellenőrzés eredményét a megkereső Állammal.
2. A LAW.CONFISC.25. cikk [A megkeresés tartalma] követelményein túlmenően a megkereső Állam a megkeresésben jelzi, miért tekinti a kért információt lényegesnek a bűncselekménnyel kapcsolatos nyomozás céljából.
3. Az ellenőrzésről minden egyes esetben a megkeresett Állam illetékes hatóságai hoznak döntést, annak belső jogával összhangban.
4. Az ellenőrzés gyakorlati részleteiről a megkereső és a megkeresett Állam illetékes hatóságai állapodnak meg.
5. Az Egyesült Királyság és – bármely tagállama nevében – az Unió értesítheti a bűnüldözési és igazságügyi együttműködéssel foglalkozó szakbizottságot arról, hogy ezt a cikket kiterjeszti a banknak nem minősülő pénzüintézeteknél vezetett számlákra. Az ilyen értesítések a viszonzosság elvének hatálya alá tartozhatnak.

LAW.CONFISC.7. cikk: Információközlés megkeresés nélkül

Saját nyomozásainak vagy eljárásainak sérelme nélkül, egy Állam előzetes megkeresés nélkül továbbíthatja egy másik Államnak az elkövetési eszközökre, a bűncselekményből származó jövedelemre, valamint az elkobzási kötelezettség alá tartozó egyéb vagyona vonatkozó információkat, amennyiben úgy ítéli meg, hogy az ilyen információk feltárása segítheti az átvevő Államot nyomozások vagy eljárások megindításában vagy lefolytatásában, vagy az adott Állam általi megkereséshez vezethet e cím szerint.

LAW.CONFISC.8. cikk: Ideiglenes intézkedések meghozatalára vonatkozó kötelezettség

1. A nyomozást vagy büntetőeljárást, illetve elkobzásra irányuló nyomozást vagy eljárást indító másik Állam megkeresésére a megkeresett Állam meghozza a szükséges ideiglenes intézkedéseket – például befagyasztást vagy lefoglalást – annak érdekében, hogy megakadályozza az olyan vagyonnal való kereskedést, az olyan vagyon átadását vagy elidegenítését, amely egy későbbi szakaszban elkobzás iránti megkeresés tárgyát képezheti, vagy ilyen megkeresés teljesítésére szolgálhat.
2. Az az Állam, amely a LAW.CONFISC.10. cikk [Elkobzási kötelezettség] alapján elkobzás iránti megkeresést kapott, kérésre meghozza az e cikk (1) bekezdésében említett intézkedéseket a megkeresés tárgyát képező vagy az olyan vagyon tekintetében, amely a megkeresés teljesítésére szolgálhat.
3. Amennyiben megkeresés érkezik e cikk alapján, a megkeresett Állam haladéktalanul és a belföldi ügyekéhez hasonló gyorsasággal és elsőbbséggel meghoz minden szükséges intézkedést a megkeresés teljesítése érdekében, és – írásbeli rögzítést lehetővé tevő bármilyen eszköz útján – haladéktalanul visszaigazolást küld a megkereső Államnak.
4. Amennyiben a megkereső Állam jelzi, hogy a vagyon befagyasztása azonnal szükséges, mivel jogosan feltételezi, hogy a kérdéses vagyont rövid időn belül eltávolítják vagy megsemmisítik, a megkeresett Állam meghoz minden szükséges intézkedést a megkeresésnek a kézhezvételétől számított 96 órán belüli teljesítése érdekében, és – írásbeli rögzítést lehetővé tevő bármilyen eszköz útján – haladéktalanul visszaigazolást küld a megkereső Államnak.
5. Amennyiben a megkeresett Állam nem tudja betartani a (4) bekezdés szerinti határidőket, haladéktalanul tájékoztatja a megkereső Államot, és konzultál a megkereső Állammal a megfelelő következő lépésekről.
6. A (4) bekezdés szerinti határidők lejárta nem szünteti meg az e cikk által a megkeresett Állammal szemben támasztott követelményeket.

LAW.CONFISC.9. cikk: Ideiglenes intézkedések végrehajtása

1. A LAW.CONFISC.8. cikk [Ideiglenes intézkedések meghozatalára vonatkozó kötelezettség] (1) bekezdésével összhangban kért ideiglenes intézkedések végrehajtását követően a megkereső Állam önként és a lehető leghamarabb a megkeresett Állam rendelkezésére bocsát minden olyan információt, amely megkérdőjelezheti vagy módosíthatja az intézkedések mértékét. A megkereső Állam késedelem nélkül rendelkezésre bocsátja a megkeresett Állam által kért, az ideiglenes intézkedések végrehajtásához és nyomon követéséhez szükséges kiegészítő információkat is.
2. A LAW.CONFISC.8. cikk [Ideiglenes intézkedések meghozatalára vonatkozó kötelezettség] alapján hozott bármely ideiglenes intézkedés visszavonása előtt a megkeresett Állam – amennyiben lehetséges – lehetőséget biztosít a megkereső Államnak arra, hogy előterjessze az intézkedés folytatása mellett szóló érveit.

LAW.CONFISC.10. cikk: Elkobzási kötelezettség

1. Az Állam, amelynek a területén található vagyon elkobzása iránti megkeresést nyújtottak be:
 - (a) végrehajtja a megkereső Állam bírósága által az ilyen vagyonnal kapcsolatban hozott, vagyoneklobzást elrendelő határozatot; vagy

(b) a megkeresést továbbítja az illetékes hatóságaihoz vagyonekobjást elrendelő határozat meghozatala céljából, és amennyiben ilyen határozatot hoznak, azt végrehajtja.

2. Az (1) bekezdés b) pontjának alkalmazásában az Államok szükség esetén hatáskörrel rendelkeznek arra, hogy saját belső joguk alapján elkobzási eljárásokat indítsanak.

3. Az (1) bekezdést a bűncselekményből származó jövedelemmel azonos értékű pénzüsszeg megfizetésére vonatkozó kötelezettségben megnyilvánuló elkobzásra is alkalmazni kell, amennyiben a vagyon, amellyel szemben az elkobzás végrehajtható, a megkeresett Államban található. Ilyen esetekben az elkobzás (1) bekezdés szerinti végrehajtása során, ha a fizetésre nem kerül sor, a megkeresett Állam az erre a célra hozzáférhető bármilyen vagyonon érvényesíti a követelést.

4. Amennyiben az elkobzás iránti megkeresés meghatározott vagyontárgyra vonatkozik, a megkereső Állam és a megkeresett Állam megállapodhat arról, hogy a megkeresett Állam úgy is végrehajthatja az elkobzást, hogy a vagyontárggyal azonos értékű pénzüsszeg megfizetésére kötelez.

5. Egy adott Állam a belső joga szerint a lehető legnagyobb mértékben együttműködik egy olyan Állammal, amely nem büntetőeljárás lefolytatása keretében elrendelt, vagyonekobjással egyenértékű intézkedések végrehajtását kéri, amennyiben az ilyen intézkedéseket a megkereső Állam igazságügyi hatósága rendeli el bűncselekménnyel kapcsolatban, feltéve, hogy megállapítást nyert, hogy a vagyon bűncselekményből származó jövedelem vagy:

(a) egyéb vagyon, amelyre a bűncselekményből származó jövedelmet átalakították vagy átváltották;

(b) jogszerű forrásból szerzett vagyon, amennyiben a bűncselekményből származó jövedelmet részben vagy egészében ilyen vagyonnal keverték, a kevert jövedelem becsült értékéig; vagy

(c) a bűncselekményből származó jövedelemből vagy olyan vagyonból eredő bevétel vagy más haszon, amelyre a bűncselekményből származó jövedelmet átalakították vagy átváltották, illetve amellyel a bűncselekményből származó jövedelmet keverték, a kevert jövedelem becsült értékéig, a bűncselekményből származó jövedelemmel azonos módon és mértékben.

6. Az (5) bekezdésben említett intézkedések magukban foglalják a vagyon és az eszközök polgári bíróságokhoz benyújtott kérelmek útján történő lefoglalását, zár alá vételét és elkobzását lehetővé tevő intézkedéseket.

7. A megkeresett Állam haladéktalanul, de – az e cikk (8) bekezdésének sérelme nélkül – legkésőbb a megkeresés kézhezvételétől számított 45 napon belül határozatot hoz a vagyonekobjást elrendelő határozat végrehajtásáról. A megkeresett Állam – írásbeli rögzítést lehetővé tevő bármilyen eszköz útján – haladéktalanul visszaigazolást küld a megkereső Államnak. A megkeresett Állam haladéktalanul, de legalább a belföldi ügyekéhez hasonló gyorsasággal és elsőbbséggel meghozza a vagyonekobjást elrendelő határozat végrehajtásához szükséges konkrét intézkedéseket, kivéve, ha a LAW.CONFISC.17. cikk [Halasztás] alapján fennáll a halasztás valamely indoka.

8. Amennyiben a megkeresett Állam nem tudja betartani a (7) bekezdés szerinti határidőt, haladéktalanul tájékoztatja a megkereső Államot, és konzultál a megkereső Állammal a megfelelő következő lépésekről.

9. A (7) bekezdés szerinti határidő lejártá nem szünteti meg az e cikk által a megkeresett Állammal szemben támasztott követelményeket.

LAW.CONFISC.11. cikk: Az elkobzás végrehajtása

1. Az elkobzás LAW.CONFISC.10. cikk [Elkobzási kötelezettség] szerinti elrendelésére és végrehajtására irányuló eljárásokra a megkeresett Állam belső joga az irányadó.
2. A megkeresett Államot kötik a tényállásra vonatkozó megállapítások, amennyiben azokat a megkereső Állam bírósága által hozott ítélet vagy bírósági határozat tartalmazza, vagy amennyiben az ilyen ítélet vagy bírósági határozat hallgatólagosan azokon alapul.
3. Amennyiben az elkobzás pénzüsszeg megfizetésére vonatkozó kötelezettségben nyilvánul meg, a megkeresett Állam illetékes hatósága annak összegét átváltja az adott Állam pénznemére az elkobzás végrehajtásáról szóló határozat meghozatalának időpontjában érvényes átváltási árfolyamon.

LAW.CONFISC.12. cikk: Elkobzott vagyon

1. E cikk (2) és (3) bekezdésére is figyelemmel, a LAW.CONFISC.10. cikk [Elkobzási kötelezettség] és a LAW.CONFISC.11. cikk [Az elkobzás végrehajtása] alapján elkobzott vagyonnal a megkeresett Állam belső jogának és közigazgatási eljárásainak megfelelően rendelkezik.
2. Egy másik Állam által benyújtott megkeresés alapján a LAW.CONFISC.10. cikk [Elkobzási kötelezettség] szerint eljárva a megkeresett Állam – a belső joga által megengedett mértékben és kérésre – elsőbbségi megfontolás tárgyává teszi az elkobzott vagyon visszaszolgáltatását a megkereső Államnak annak érdekében, hogy az kártérítést nyújthasson a bűncselekmény sértettjeinek, vagy visszaadhassa a vagyont jogos tulajdonosának.
3. Egy másik Állam által benyújtott megkeresés alapján a LAW.CONFISC.10. cikk [Elkobzási kötelezettség] szerint eljárva és figyelembe véve a sértettnek a vagyon visszaszolgáltatásához vagy a kártérítéshez való jogát az e cikk (2) bekezdése szerint, a megkeresett Állam az alábbiak szerint rendelkezik a vagyoneklobzást elrendelő határozat végrehajtásának eredményeként befolyt pénzüsszeg felett:
 - (a) amennyiben az összeg legfeljebb 10 000 EUR, az összeg a megkeresett Államot illeti meg; vagy
 - (b) amennyiben az összeg több mint 10 000 EUR, a megkeresett Állam a behajtott összeg 50 %-át átutalja a megkereső Állam részére.
4. A (3) bekezdés ellenére a megkereső Állam és a megkeresett Állam eseti alapon külön megfontolhatják, hogy az általuk megfelelőnek ítélt egyéb megállapodásokat vagy egyezségeket kössenek a vagyon feletti rendelkezésről.

LAW.CONFISC.13. cikk: Végrehajtási jog és az elkobzás maximális összege

1. A LAW.CONFISC.10. cikk [Elkobzási kötelezettség] alapján benyújtott, elkobzás iránti megkeresés nem érinti a megkereső Állam azon jogát, hogy maga hajtsa végre a vagyoneklobzást elrendelő határozatot.
2. E cím egyetlen rendelkezése sem értelmezhető úgy, hogy az lehetővé tenné, hogy az elkobzás összértéke meghaladja a vagyoneklobzást elrendelő határozatban meghatározott pénzüsszeget. Ha valamely Állam úgy ítéli meg, hogy ez bekövetkezhet, az érintett Államok konzultációt kezdenek ennek elkerülése érdekében.

LAW.CONFISC.14. cikk: Szabadságvesztés nemteljesítés esetén

A megkeresett Állam a megkereső Állam hozzájárulása nélkül nem szabhat ki nemteljesítés esetén szabadságvesztést vagy az érintett személy szabadságát korlátozó más intézkedést a LAW.CONFISC.10. cikk [Elkobzási kötelezettség] szerinti megkeresés eredményeként.

LAW.CONFISC.15. cikk: Megtagadási okok

1. Az e cím szerinti együttműködés abban az esetben tagadható meg, ha:
 - (a) a megkeresett Állam megítélése szerint a megkeresés teljesítése a *ne bis in idem* elvébe ütközne; vagy
 - (b) a megkeresés alapjául szolgáló bűncselekmény a megkeresett Állam belső joga szerint nem bűncselekmény, amennyiben annak területén követnék el; ez a megtagadási ok azonban csak annyiban alkalmazandó a LAW.CONFISC.3. [Segítségnyújtási kötelezettség]–LAW.CONFISC.7. cikk [Információközlés megkeresés nélkül] szerinti együttműködésre, amennyiben a kért segítségnyújtás kényszerítő intézkedést foglal magában.
2. Az Egyesült Királyság és – bármely tagállama nevében – az Unió értesítheti a bűnüldözési és igazságügyi együttműködéssel foglalkozó szakbizottságot arról, hogy viszonyossági alapon nem alkalmazandó az e cikk (1) bekezdésének b) pontjában említett kettős büntethetőség feltétele, feltéve, hogy a megkeresés alapjául szolgáló bűncselekmény:
 - (a) a LAW.SURR 79. cikk [Hatály] (4) bekezdésében felsorolt bűncselekmények egyike, a megkereső Állam joga által meghatározottak szerint; valamint
 - (b) legalább három évig terjedő szabadságvesztéssel vagy szabadságelvonással járó intézkedéssel büntetendő a megkereső Államban.
3. A LAW.CONFISC.3. [Segítségnyújtási kötelezettség]–LAW.CONFISC.7. cikk [Információközlés megkeresés nélkül] szerinti együttműködés, amennyiben a kért segítségnyújtás kényszerítő intézkedést foglal magában, valamint a LAW.CONFISC.8. cikk [Ideiglenes intézkedések meghozatalára vonatkozó kötelezettség] és a LAW.CONFISC.9. cikk [Ideiglenes intézkedések végrehajtása] szerinti együttműködés abban az esetben is megtagadható, ha a kért intézkedések a megkeresett Állam belső joga alapján hasonló beföldi ügyben nyomozási és eljárási célból nem meghozhatók.
4. Amennyiben a megkeresett Állam belső joga úgy kívánja, a LAW.CONFISC.3. [Segítségnyújtási kötelezettség]–LAW.CONFISC.7. cikk [Információközlés megkeresés nélkül] szerinti együttműködés, amennyiben a kért segítségnyújtás kényszerítő intézkedést foglal magában, valamint a LAW.CONFISC.8. cikk [Ideiglenes intézkedések meghozatalára vonatkozó kötelezettség] és a LAW.CONFISC.9. cikk [Ideiglenes intézkedések végrehajtása] szerinti együttműködés abban az esetben is megtagadható, ha a kért vagy azzal egyenértékű hatású intézkedések nem megengedettek a megkereső Állam belső joga szerint vagy a megkereső Állam illetékes hatóságai tekintetében abban az esetben, ha a megkeresést nem engedélyezi a bűncselekménnyel kapcsolatban eljáró valamely igazságügyi hatóság.
5. A LAW.CONFISC.10. [Elkobzási kötelezettség]–LAW.CONFISC.14. cikk [Szabadságvesztés nemteljesítés esetén] szerinti együttműködés akkor is megtagadható, ha:

- (a) a megkeresett Állam belső joga nem rendelkezik elkobzásról azon bűncselekménytípus tekintetében, amelyre a megkeresés vonatkozik;
- (b) a LAW.CONFISC.10. cikk [Elkobzási kötelezettség] (3) bekezdése szerinti kötelezettség sérelme nélkül, az az elkobzás korlátait illetően ellentétes lenne a megkeresett Állam belső jogának alapelveivel, tekintettel a bűncselekmény és a következők közötti kapcsolatra:
 - (xxii) a bűncselekményből származó jövedelemnek minősíthető gazdasági előny; vagy
 - (xxiii) a bűncselekmény elkövetési eszközének minősíthető vagyon;
- (c) a megkeresett Állam belső joga szerint az elkobzás elévülés miatt már nem rendelhető el vagy nem hajtható végre;
- (d) a LAW.CONFISC.10. cikk [Elkobzási kötelezettség] (5) és (6) bekezdésének sérelme nélkül, a megkeresés nem utal egy olyan korábbi ítéletre vagy bírósági határozatra vagy az ilyen határozatban szereplő, bűncselekmény vagy több bűncselekmény elkövetésére vonatkozó megállapításra, amely alapján elkobzást rendeltek el vagy kérnek;
- (e) az elkobzás a megkereső Államban nem végrehajtható vagy rendes jogorvoslati eszközökkel még megtámadható; vagy
- (f) a megkeresés olyan vagyoneklobzást elrendelő határozatra utal, amely az érintett személy távollétében hozott határozaton alapul, és a megkeresett Állam megítélése szerint a megkereső Állam által lefolytatott, a határozathozatalt megelőző eljárás során nem biztosították a bűncselekmény elkövetésével megvádolt személyt megillető védelemhez való jog minimumát.

6. Az (5) bekezdés f) pontjának alkalmazásában nem tekinthető úgy, hogy a határozatot az érintett személy távollétében hozták, ha:

- (a) megerősítésére vagy kihirdetésére az érintett személy ellentmondását követően került sor; vagy
- (b) azt fellebbezési eljárás során hozták meg, feltéve, hogy a fellebbezést az érintett személy nyújtotta be.

7. A megkeresett Állam az (5) bekezdés f) pontjának alkalmazásában annak megítélésakor, hogy a védelemhez való jog minimumát biztosították-e, figyelembe veszi, ha az érintett személy szándékosan kerülte az együttműködést az igazságszolgáltatással, továbbá azt a tényt, hogy a távollétében hozott határozat ellen jogorvoslattal élhetett volna, de nem élt ezzel a lehetőséggel. Ugyanez a helyzet akkor, ha az érintett személyt szabályszerűen megidézték, de nem élt a megjelenés lehetőségével és nem is kért halasztást.

8. Az Államok nem tagadhatják meg a jelen cím szerinti együttműködést banktitokra hivatkozva. Amennyiben belső joga úgy kívánja, a megkeresett Állam előírhatja, hogy a banktitok feloldását is maga után vonó együttműködés iránti megkeresést a bűncselekménnyel kapcsolatban eljárni jogosult valamely igazságügyi hatóság engedélyezze.

9. A megkeresett Állam nem hivatkozhat:

- (a) az e cím szerinti együttműködés biztosításának akadályaként arra a tényre, hogy a megkereső Állam hatóságai által nyomozás alá vagy vagyonekobjást elrendelő határozat hatálya alá vont személy jogi személy;
- (b) a LAW.CONFISC.10. cikk [Elkobzási kötelezettség] (1) bekezdésének a) pontja szerinti segítségnyújtás akadályaként arra a tényre, hogy a bűncselekményből származó jövedelem elkobzását elrendelő határozat által érintett természetes személy utóbb meghalt, vagy a bűncselekményből származó jövedelem elkobzását elrendelő határozat által érintett jogi személy utóbb megszűnt; vagy
- (c) az e cím szerinti együttműködés biztosításának akadályaként arra a tényre, hogy a megkereső Állam hatóságai által nyomozás alá vagy vagyonekobjást elrendelő határozat hatálya alá vont személy a megkeresésben az alapbűncselekmény és a pénzmosás bűncselekményének elkövetőjeként szerepel.

LAW.CONFISC.16. cikk: Konzultáció és információk

Amennyiben alapos okkal feltételezhető, hogy a befagyasztást vagy a vagyonekobjást elrendelő határozat végrehajtása valós kockázatot jelentene az alapvető jogok védelme szempontjából, a megkeresett Állam – mielőtt döntene a befagyasztást vagy a vagyonekobjást elrendelő határozat végrehajtásáról – konzultál a megkereső Állammal, és bekérhet minden szükséges információt.

LAW.CONFISC.17. cikk: Halasztás

A megkeresett Állam elhalaszthatja a megkeresés alapján hozandó intézkedést, ha az a hatóságai által folytatott nyomozást vagy eljárást hátrányosan érintené.

LAW.CONFISC.18. cikk: A megkeresés részleges vagy feltételes teljesítése

Az e cím szerinti együttműködés megtagadása vagy elhalasztása előtt a megkeresett Állam – adott esetben a megkereső Állammal folytatott konzultációt követően – megfontolja, hogy a megkeresés részlegesen vagy az általa szükségesnek tartott feltételekkel teljesíthető-e.

LAW.CONFISC.19. cikk: Az iratok kézbesítése

1. Az Államok a legnagyobb mértékben kölcsönösen segítséget nyújtanak egymásnak a bírósági iratoknak az ideiglenes intézkedésekkel és elkobzással érintett személyek részére történő kézbesítésében.
2. Jelen cikkben semmi sem akadályozza:
 - (a) a bírósági iratok közvetlen, postai úton történő megküldésének lehetőségét külföldön tartózkodó személyek részére; valamint
 - (b) a bírósági végrehajtók, tisztviselők vagy az eredeti eljárás helye szerinti Állam más illetékes hatóságai számára biztosított azon lehetőséget, hogy a bírósági iratokat közvetlenül az adott Állam konzuli hatóságain, vagy a rendeltetési Állam igazságügyi hatóságain – beleértve a bírósági végrehajtókat és tisztviselőket is – vagy más illetékes hatóságain keresztül kézbesítsék.
3. A bírósági iratoknak a külföldön tartózkodó, a küldő Államban hozott ideiglenes intézkedésekkel vagy vagyonekobjást elrendelő határozatokkal érintett személyek részére történő

kézbesítése során az adott Állam megjelöli, hogy belső joga milyen jogorvoslati lehetőséget biztosít e személyek számára.

LAW.CONFISC.20. cikk: A külföldi határozatok elismerése

1. Az együttműködés iránti megkeresés LAW.CONFISC.8. [Ideiglenes intézkedések meghozatalára vonatkozó kötelezettség]–LAW.CONFISC.14. cikk [Szabadságvesztés nemteljesítés esetén] szerinti teljesítésekor a megkeresett Állam elismeri a megkereső Államban igazságügyi hatóság által harmadik felek jogairól hozott bírósági határozatokat.
2. Az elismerés megtagadható, ha:
 - (a) a harmadik feleknek nem volt megfelelő lehetőségük jogaik érvényesítésére;
 - (b) a határozat összeegyeztethetetlen a megkeresett Államban ugyanebben az ügyben már meghozott határozattal;
 - (c) a határozat összeegyeztethetetlen a megkeresett Állam közrendjével; vagy
 - (d) a határozat meghozatala a megkeresett Állam belső jogának kizárólagos joghatóságáról szóló rendelkezéseibe ütközik.

LAW.CONFISC.21. cikk: Hatóságok

1. Minden Állam kijelöl egy központi hatóságot, amely az e cím alapján benyújtott megkeresések megküldéséért és megválaszolásáért, a megkeresések teljesítéséért vagy a teljesítésért felelős hatóságokhoz történő továbbításáért felel.
2. Az Unió kijelölhet egy uniós szervet, amely – a tagállamok illetékes hatóságai mellett – szintén benyújthat és adott esetben teljesíthet megkereséseket e cím szerint. E cím alkalmazásában minden ilyen megkeresést tagállami megkeresésként kell kezelni. Az Unió az adott uniós szervet központi hatóságként is kijelölheti, amely az adott szerv által vagy részére az e cím alapján benyújtott megkeresések megküldéséért és megválaszolásáért felel.

LAW.CONFISC.22. cikk: Közvetlen kapcsolattartás

1. A központi hatóságok közvetlenül kapcsolatot tartanak egymással.
2. Sürgős esetben a megkereső Állam igazságügyi hatóságai közvetlenül megküldhetik az e cím szerinti megkereséseket vagy közléseket a megkeresett Állam igazságügyi hatóságainak. Ilyen esetben ezzel egyidejűleg a megkereső Állam központi hatósága másolatot küld a megkeresett Állam központi hatóságának.
3. A (2) bekezdés szerint benyújtott megkeresés esetén, ha a hatóság nem jogosult a megkeresés alapján intézkedni, azt az illetékes nemzeti hatóságnak továbbítja, és erről közvetlenül tájékoztatja a megkereső Államot.
4. A LAW.CONFISC.3. [Segítségnyújtási kötelezettség]–LAW.CONFISC.7. cikk [Információközlés megkeresés nélkül] szerinti olyan megkereséseket vagy közléseket, amelyek nem foglalnak magukban kényszerítő intézkedést, a megkereső Állam illetékes hatóságai közvetlenül továbbíthatják a megkeresett Állam illetékes hatóságainak.

5. Az e cím szerinti megkeresések vagy közlések tervezetét a megkereső Állam igazságügyi hatóságai közvetlenül megküldhetik a megkeresett Állam igazságügyi hatóságainak a hivatalos megkeresés előtt annak biztosítása érdekében, hogy a hivatalos megkeresés átvételkor hatékonyan kezelhető legyen, és elegendő információt és igazoló dokumentumot tartalmazzon a megkeresett Állam jogában foglalt követelmények teljesítéséhez.

LAW.CONFISC.23. cikk: A megkeresés alakiságai és a nyelvhasználat

1. Az e cím szerinti minden megkeresést írásba kell foglalni. A megkeresések elektronikus úton vagy más távközlési eszközökkel is továbbíthatók, feltéve, hogy a megkereső Állam – kérésre – bármikor készen áll az adott közlés írott változata és az eredeti példány bemutatására.

2. Az (1) bekezdés szerinti megkereséseket a megkeresett Állam valamelyik hivatalos nyelvén vagy a megkeresett Állam által vagy annak nevében a (3) bekezdéssel összhangban bejelentett bármely más nyelven kell benyújtani.

3. Az Egyesült Királyság és – bármely tagállama nevében – az Unió értesítheti a bűnüldözési és igazságügyi együttműködéssel foglalkozó szakbizottságot arról a nyelvről vagy azokról a nyelvekről, amely(ek)en az adott Állam hivatalos nyelve vagy nyelvei mellett az e cím szerinti megkeresések benyújtható(k).

4. A LAW.CONFISC.8. cikk [Ideiglenes intézkedések meghozatalára vonatkozó kötelezettség] szerinti, ideiglenes intézkedések iránti megkereséseket a LAW-8. mellékletben előírt formanyomtatványon kell benyújtani.

5. A LAW.CONFISC.10. cikk [Elkobzási kötelezettség] szerinti, elkobzás iránti megkereséseket a LAW-8. mellékletben előírt formanyomtatványon kell benyújtani.

6. A bűnüldözési és igazságügyi együttműködéssel foglalkozó szakbizottság szükség szerint módosíthatja a (4) és (5) bekezdésben említett formanyomtatványokat.

7. Az Egyesült Királyság és – bármely tagállama nevében – az Unió értesítheti a bűnüldözési és igazságügyi együttműködéssel foglalkozó szakbizottságot arról, hogy az igazoló dokumentum fordítását kéri a megkeresett Állam valamelyik hivatalos nyelvére vagy az e cikk (3) bekezdésével összhangban megjelölt bármely más nyelvre. A LAW.CONFISC.8. cikk [Ideiglenes intézkedések meghozatalára vonatkozó kötelezettség] (4) bekezdése szerint benyújtott megkeresések esetében az igazoló dokumentumok fordítása a megkeresés továbbítását követő 48 órán belül benyújtható a megkeresett Államnak, a LAW.CONFISC.8. cikk [Ideiglenes intézkedések meghozatalára vonatkozó kötelezettség] (4) bekezdésében előírt határidők sérelme nélkül.

LAW.CONFISC.24. cikk: Felülhitelesítés

Az e cím alkalmazásában továbbított dokumentumok mentesülnek a felülhitelesítésre vonatkozó minden alaki követelmény alól.

LAW.CONFISC.25. cikk: A megkeresés tartalma

1. Az e cím szerinti, együttműködés iránti megkeresésekben meg kell jelölni a következőket:

- (a) a megkeresést előterjesztő hatóság és a nyomozást vagy eljárást lefolytató hatóság;
- (b) a megkeresés tárgya és oka;

- (c) a nyomozás vagy az eljárás tárgyát képező ügyek, beleértve a lényeges tényeket (például a bűncselekmény időpontját, helyét és körülményeit), kivéve a kézbesítés iránti megkeresés esetét;
 - (d) amennyiben az együttműködés kényszerítő intézkedést foglal magában:
 - (xxiv) a jogszabályi rendelkezések szövege, vagy – ahol az nem lehetséges – az alkalmazandó jogról szóló nyilatkozat; valamint
 - (xxv) annak jelzése, hogy a kért intézkedés vagy az azzal egyenértékű hatású más intézkedés a megkereső Állam területén saját belső joga alapján meghozható;
 - (e) ahol szükséges és amennyiben lehetséges:
 - (xxvi) az érintett személy vagy személyek adatai, beleértve a nevet, születési időt és helyet, állampolgárságot és tartózkodási helyet, valamint jogi személy esetében a székhelyet; valamint
 - (xxvii) a vagyon, amelynek vonatkozásában az együttműködést kérik, annak helye, az érintett személlyel vagy személyekkel való kapcsolata, a bűncselekménnyel való bármilyen kapcsolata, továbbá bármilyen rendelkezésre álló információ arról, hogy más személyeknek milyen érdekük fűződik a vagyonhoz; valamint
 - (f) bármely különleges eljárás, amelynek követését a megkereső Állam kéri.
2. A LAW.CONFISC.8. cikk [Ideiglenes intézkedések meghozatalára vonatkozó kötelezettség] szerinti, olyan vagyonlefoglalással kapcsolatos ideiglenes intézkedés iránti megkeresésben, amely esetében pénzüsszeg megfizetésére vonatkozó kötelezettségben megnyilvánuló vagyonelkobzást elrendelő határozat hajtható végre, fel kell tüntetni az adott vagyon kapcsán kért behajtás maximális összegét is.
3. Az e cikk (1) bekezdésében említett információkon kívül a LAW.CONFISC.10. cikk [Elkobzási kötelezettség] szerinti minden megkeresésnek tartalmaznia kell a következőket:
- (a) a LAW.CONFISC.10. cikk [Elkobzási kötelezettség] (1) bekezdésének a) pontja esetében:
 - (xxviii) a megkereső Állam bírósága által hozott, vagyonelkobzást elrendelő határozat hitelesített másolata és a határozat alapjául szolgáló tényekről tett nyilatkozat, ha ezekre a határozat maga nem tér ki;
 - (xxix) a megkereső Állam illetékes hatóságának igazolása arról, hogy a vagyonelkobzást elrendelő határozat végrehajtható és ellene rendes jogorvoslatnak nincs helye;
 - (xxx) tájékoztatás arról, hogy milyen mértékben kéri a határozat végrehajtását; valamint
 - (xxxi) tájékoztatás arról, hogy szükség van-e ideiglenes intézkedések meghozatalára;
 - (b) a LAW.CONFISC.10. cikk [Elkobzási kötelezettség] (1) bekezdésének b) pontja esetében azon tényekről szóló nyilatkozat, amelyet a megkereső Állam elegendőnek tart ahhoz, hogy a megkeresett Állam a belső joga alapján a határozatot meghozza;

- (c) amennyiben harmadik feleknek lehetőségük nyílt jogaik érvényesítésére, az ezt bizonyító dokumentumok.

LAW.CONFISC.26. cikk: Hiányos megkeresések

1. Ha a megkeresés nem felel meg e cím rendelkezéseinek, vagy a rendelkezésre bocsátott adatok nem elegendők ahhoz, hogy a megkeresett Állam eljárjon a megkeresés alapján, akkor az adott Állam a megkereső Államtól kérheti a megkeresés módosítását vagy további adatokkal való kiegészítését.
2. A megkeresett Állam e módosítások vagy adatok megérkezésére határidőt szabhat.
3. A LAW.CONFISC.10. cikk [Elkobzási kötelezettség] szerinti megkereséssel kapcsolatban kért módosítások vagy adatok kézhezvételéig a megkeresett Állam meghozhatja a LAW.CONFISC.3. [Segítségnyújtási kötelezettség]–LAW.CONFISC.9. cikkben [Ideiglenes intézkedések végrehajtása] említett bármely intézkedést.

LAW.CONFISC.27. cikk: Többszörös megkeresések

1. Ha a megkeresett Állam a LAW.CONFISC.8. cikk [Ideiglenes intézkedések meghozatalára vonatkozó kötelezettség] vagy a LAW.CONFISC.10. cikk [Elkobzási kötelezettség] alapján ugyanazon személyre vagy vagyponra vonatkozó több megkeresést kap, a többszörös megkeresések nem akadályozhatják meg az említett Államot abban, hogy eljárjon a megkeresések alapján és akár ideiglenes intézkedéseket is hozzon.
2. A LAW.CONFISC.10. cikk [Elkobzási kötelezettség] szerint benyújtott többszörös megkeresések esetén a megkeresett Állam mérlegeli a megkereső Államokkal folytatott konzultációt.

LAW.CONFISC.28. cikk: Indokolási kötelezettség

A megkeresett Állam a jelen cím szerinti együttműködést megtagadó, elhalasztó vagy azt feltételekhez kötő határozatát indokolni köteles.

LAW.CONFISC.29. cikk: Tájékoztatás

1. A megkeresett Állam haladéktalanul tájékoztatja a megkereső Államot:
 - (a) az e cím szerinti megkeresés alapján kezdeményezett intézkedésről;
 - (b) az e cím szerinti megkeresés alapján végrehajtott intézkedés végeredményéről;
 - (c) az e cím szerinti együttműködést részben vagy egészben megtagadó, elhalasztó vagy feltételekhez kötő határozatról;
 - (d) a kért intézkedés végrehajtását ellehetetlenítő vagy vélhetően jelentősen késleltető minden körülményről; valamint
 - (e) a megkeresésre a LAW.CONFISC.3. [Segítségnyújtási kötelezettség]–LAW.CONFISC.8. cikk [Ideiglenes intézkedések meghozatalára vonatkozó kötelezettség] alapján hozott ideiglenes intézkedések esetén a belső jogának olyan rendelkezéseiről, amelyek automatikusan az ideiglenes intézkedés visszavonásához vezetnének.

2. A megkereső Állam haladéktalanul tájékoztatja a megkeresett Államot:
 - (a) bármilyen felülvizsgálatról, határozatról vagy más tényről, amelynek következtében a vagyonekobbzást elrendelő határozat részben vagy egészében elveszíti végrehajthatóságát; valamint
 - (b) minden olyan – akár ténybeli, akár jogi értelemben vett – változásról, amelynek következtében az e cím szerinti valamilyen intézkedés már nem indokolt.
3. Amennyiben egy Állam ugyanazon vagyonekobbzást elrendelő határozat alapján az elkobbzást több Államtól kéri, a megkeresésről az összes, a határozat végrehajtásával érintett Államot értesíti.

LAW.CONFISC.30. cikk: A felhasználás korlátozása

1. A megkeresett Állam a megkeresés teljesítését függővé teheti attól, hogy előzetes hozzájárulása nélkül a megszerzett információkat vagy bizonyítékokat a megkereső Állam hatóságai nem használhatják fel vagy továbbíthatják a megkeresésben megjelölt nyomozáson vagy eljáráson túl.
2. A megkeresett Állam előzetes hozzájárulása nélkül az e cím alapján általa szolgáltatott információkat vagy bizonyítékokat a megkereső Állam hatóságai nem használhatják fel vagy továbbíthatják a megkeresésben megjelölt nyomozáson vagy eljáráson túl.
3. Az e cím alapján továbbított személyes adatokat az az Állam, amelynek azokat átadták, az alábbi célokra használhatja fel:
 - (a) olyan eljárások lefolytatása, amelyekre e cím alkalmazandó;
 - (b) olyan egyéb igazságügyi és közigazgatási eljárások lefolytatása, amelyek az a) pontban említett eljárások lefolytatásához közvetlenül kapcsolódnak;
 - (c) a közbiztonság közvetlen és súlyos veszélyeztetésének megelőzése; vagy
 - (d) minden egyéb célra kizárólag az információt továbbító Állam előzetes hozzájárulásával, kivéve ha az érintett Állam az érintett személy hozzájárulását megszerezte.
4. E cikk rendelkezései alkalmazandók azokra a személyes adatokra is, amelyeket nem továbbítottak, hanem e cím alkalmazásával más módon szereztek meg.
5. Ez a cikk nem alkalmazandó az Egyesült Királyság vagy valamely tagállam által e cím alapján megszerzett, ugyanabból az Államból származó személyes adatokra.

LAW.CONFISC.31. cikk: Bizalmas kezelés

1. A megkereső Állam megkövetelheti, hogy a megkeresett Állam a megkeresés tényeit és tartalmát kezelje bizalmasan, kivéve amennyire az a megkeresés teljesítéséhez szükséges. Ha a megkeresett Állam a bizalmas kezelés követelményének nem tud eleget tenni, arról a megkereső Államot haladéktalanul tájékoztatja.
2. A megkereső Állam – amennyiben az nem ellentétes belső jogának alapelveivel és kérésre – bizalmasan kezel minden, a megkeresett Állam által rendelkezésre bocsátott bizonyítékot és

információt, kivéve amennyire ezek feltárása a megkeresésben megjelölt nyomozásban vagy eljárásban szükséges.

3. Belső jogának rendelkezéseire is figyelemmel, az az Állam, amely a LAW.CONFISC.7. cikk [Információközlés megkeresés nélkül] alapján megkeresés nélkül kapott információt, eleget tesz az információt rendelkezésre bocsátó Állam által a bizalmas kezelésre előírt követelményeknek. Ha a fogadó Állam nem tud eleget tenni ennek a követelménynek, erről haladéktalanul tájékoztatja a továbbító Államot.

LAW.CONFISC.32. cikk: Költségek

A megkeresés teljesítésének rendes költségeit a megkeresett Állam állja. Ha a megkeresés teljesítéséhez jelentős vagy rendkívüli jellegű költségek fedezése szükséges, a megkereső és a megkeresett Állam konzultál egymással annak érdekében, hogy megállapodjanak a megkeresés teljesítésének feltételeiről, illetve a költségek viseléséről.

LAW.CONFISC.33. cikk: Kártérítés

1. Ha egy személy az e cím szerinti együttműködéssel kapcsolatos cselekménnyel vagy mulasztással okozott kárért való felelősségre vonás végett pert indít, az érintett Államok, adott esetben, megfontolják az egymással való konzultációt arról, hogy hogyan osszák meg a megállapított kártérítés összegét.

2. Az az Állam, amelyet kártérítési perbe vontak, törekszik a perről tájékoztatni a másik Államot, ha az az Állam az ügyben érdekelt lehet.

LAW.CONFISC.34. cikk: Jogorvoslat

1. Minden Állam biztosítja, hogy a LAW.CONFISC.8. [Ideiglenes intézkedések meghozatalára vonatkozó kötelezettség]–LAW.CONFISC.11. cikk [Az elkobzás végrehajtása] szerinti intézkedések által érintett személyek hatékony jogorvoslattal rendelkezzenek jogaik védelme érdekében.

2. A LAW.CONFISC.8. [Ideiglenes intézkedések meghozatalára vonatkozó kötelezettség]–LAW.CONFISC.11. cikk [Az elkobzás végrehajtása] alapján kért intézkedések alapjául szolgáló érdemi indokok nem támadhatók meg a megkeresett Állam bírósága előtt.

XII. CÍM: EGYÉB RENDELKEZÉSEK

LAW.OTHER.134. cikk: Értesítések

1. E megállapodás hatálybalépésének időpontjáig az Unió és az Egyesült Királyság megteszi a LAW.SURR.82. cikk [A politikai bűncselekményekkel kapcsolatos kivétel] (2) bekezdésében, a LAW.SURR.83. cikk [Az állampolgársággal kapcsolatos kivétel] (2) bekezdésében és a LAW.SURR.91. cikk [Beleegyezés az átadásba] (4) bekezdésében előírt értesítéseket, és amennyiben lehetséges, jelzi, ha nem kell ilyen értesítést tenni.

Amennyiben az első albekezdésben említett időpontig nem került sor ilyen értesítésre vagy jelzésre egy Állam vonatkozásában, az értesítés az adott Állam vonatkozásában a lehető leghamarabb, de legkésőbb e megállapodás hatálybalépésétől számított két hónapon belül megtehető.

Ezen átmeneti időszak alatt bármely Állam, amelynek vonatkozásában nem került sor a LAW.SURR.82. cikk [A politikai bűncselekményekkel kapcsolatos kivétel] (2) bekezdésében, a

LAW.SURR.83. cikk [Az állampolgársággal kapcsolatos kivétel] (2) bekezdésében vagy a LAW.SURR.91. cikk [Beleegyezés az átadásba] (4) bekezdésében előírt értesítésre, és amely esetében nem jelezték, hogy nem kell ilyen értesítést tenni, oly módon élhet az említett cikkben biztosított lehetőségekkel, mintha az említett Állam vonatkozásában sor került volna ilyen értesítésre. A LAW.SURR.83. cikk [Az állampolgársággal kapcsolatos kivétel] (2) bekezdése esetében egy Állam csak annyiban élhet az említett cikkben biztosított lehetőségekkel, amennyiben az összeegyeztethető az értesítés feltételeivel.

2. A LAW.SURR.79. cikk [Hatály] (4) bekezdése, a LAW.SURR.85. cikk [A központi hatóság részvétele] (1) bekezdése, a LAW.SURR.86. cikk [Az elfogatóparancs tartalma és formája] (2) bekezdése, a LAW.SURR.105. cikk [Esetleges büntetőeljárás más bűncselekmények miatt] (1) bekezdése, a LAW.SURR.106. cikk [További átadás vagy kiadatás] (1) bekezdése, a LAW.CONFISC.4. cikk [Bankszámlákkal és széfekkel kapcsolatos információk iránti megkeresések] (4) bekezdése, a LAW.CONFISC.5. cikk [Banki műveletekkel kapcsolatos információk iránti megkeresések] (5) bekezdése, a LAW.CONFISC.6. cikk [Banki műveletek ellenőrzése iránti megkeresések] (5) bekezdése, a LAW.CONFISC.15. cikk [Megtagadási okok] (2) bekezdése, és a LAW.CONFISC.23. cikk [A megkeresés alakításai és a nyelvhasználat] (3) és (7) bekezdése szerinti értesítések bármikor megtehetőek.

3. A LAW.SURR.85. cikk [A központi hatóság részvétele] (1) bekezdésében, a LAW.SURR.86. cikk [Az elfogatóparancs tartalma és formája] (2) bekezdésében és a LAW.CONFISC.23. cikk [A megkeresés alakításai és a nyelvhasználat] (3) és (7) bekezdésében hivatkozott értesítések bármikor módosíthatók.

4. A LAW.SURR.82. cikk [A politikai bűncselekményekkel kapcsolatos kivétel] (2) bekezdése, a LAW.SURR.83. cikk [Az állampolgársággal kapcsolatos kivétel] (2) bekezdése, a LAW.SURR.85. cikk [A központi hatóság részvétele] (1) bekezdése, a LAW.SURR.91. cikk [Beleegyezés az átadásba] (4) bekezdése, a LAW.CONFISC.4. cikk [Bankszámlákkal és széfekkel kapcsolatos információk iránti megkeresések] (4) bekezdése, a LAW.CONFISC.5. cikk [Banki műveletekkel kapcsolatos információk iránti megkeresések] (5), és a LAW.CONFISC.6. cikk [Banki műveletek ellenőrzése iránti megkeresések] (5) bekezdése szerinti értesítések bármikor visszavonhatók.

5. Az Unió a LAW.SURR.85. cikk [A központi hatóság részvétele] (1) bekezdésében említett, az Egyesült Királyság értesítéseire vonatkozó információkat közzéteszi az Európai Unió Hivatalos Lapjában.

6. E megállapodás hatálybalépésének időpontjáig az Egyesült Királyság értesíti az Uniót arról, hogy melyek a következő hatóságok:

- (a) a III. cím [Az utas-nyilvántartási adatállomány (PNR) továbbítása és kezelése] szerint a PNR-adatok fogadásáért és kezeléséért felelős hatóság;
- (b) az V. cím [Együttműködés az Európával] alkalmazásában illetékes bűnüldöző hatóságnak tekintett hatóság és hatásköreinek rövid leírása;
- (c) a LAW.EUROPOL.50. cikk [Nemzeti kapcsolattartó pontok és összekötő tisztviselők] (1) bekezdése alapján kijelölt nemzeti kapcsolattartó pont;
- (d) a VI. cím [Együttműködés az Eurojusttal] alkalmazásában illetékes hatóságnak tekintett hatóság és hatásköreinek rövid leírása;

- (e) a LAW.EUROJUST.65. cikk [Eurojust kapcsolattartó pontok] (1) bekezdése alapján kijelölt kapcsolattartó pont;
- (f) a LAW.EUROJUST.65. cikk [Eurojust kapcsolattartó pontok] (2) bekezdése alapján kijelölt, az Egyesült Királyság terrorizmus ügyében eljáró belföldi levelezője;
- (g) a LAW.SURR.78. cikk [Fogalommeghatározások] c) pontjában említett, az Egyesült Királyság belső joga szerint az elfogatóparancs végrehajtására hatáskörrel rendelkező hatóság, valamint a LAW.SURR.78. cikk [Fogalommeghatározások] d) pontjában említett, az Egyesült Királyság belső joga szerint az elfogatóparancs kibocsátására hatáskörrel rendelkező hatóság;
- (h) az Egyesült Királyság által a LAW.SURR.103. cikk [Átszállítás] (3) bekezdése alapján kijelölt hatóság;
- (i) az Egyesült Királyság által a LAW.EXINF.122. cikk [Központi hatóságok] alapján kijelölt központi hatóság;
- (j) az Egyesült Királyság által a LAW.CONFISC.21. cikk [Hatóságok] (1) bekezdése alapján kijelölt központi hatóság;

Az Unió az első albekezdésben említett hatóságokra vonatkozó információkat közzéteszi az Európai Unió Hivatalos Lapjában.

7. E megállapodás hatálybalépésének időpontjáig az Unió az adott esettől függően a saját vagy tagállamai nevében értesíti az Egyesült Királyságot arról, hogy melyek a következő hatóságok:

- (a) az egyes tagállamok által a III. cím [Az utas-nyilvántartási adatállomány (PNR) továbbítása és kezelése] szerint a PNR-adatok fogadása és kezelése céljából létrehozott vagy kijelölt utasadat-információs egységek;
- (b) a LAW.SURR.78. cikk [Fogalommeghatározások] c) pontjában említett, az egyes tagállamok belső joga szerint az elfogatóparancs végrehajtására hatáskörrel rendelkező hatóság, valamint a LAW.SURR.78. cikk [Fogalommeghatározások] d) pontjában említett, az egyes tagállamok belső joga szerint az elfogatóparancs kibocsátására hatáskörrel rendelkező hatóság;
- (c) az egyes tagállamok számára a LAW.SURR.103. cikk [Átszállítás] (3) bekezdése alapján kijelölt hatóság;
- (d) a LAW.MUTAS.114. cikkben [Az illetékes hatóság fogalmának meghatározása] említett uniós szerv;
- (e) az egyes tagállamok által a LAW.EXINF.122. cikk [Központi hatóságok] alapján kijelölt központi hatóság;
- (f) az egyes tagállamok által a LAW.CONFISC.21. cikk [Hatóságok] (1) bekezdése alapján kijelölt központi hatóság;
- (g) a LAW.CONFISC.21. cikk [Hatóságok] (2) bekezdésének első mondata alapján kijelölt bármely uniós szerv, valamint hogy e szerv az említett bekezdés utolsó mondata alapján központi hatóságként is kijelölt-e.

8. A (6) vagy (7) bekezdés szerinti értesítések bármikor módosíthatók. Az ilyen módosításokról értesíteni kell a bűnüldözési és igazságügyi együttműködéssel foglalkozó szakbizottságot.

9. Az Egyesült Királyság és az Unió a (6) bekezdés a), b), d), e), g), h), i) és j) pontja, valamint a (7) bekezdés tekintetében egynél több hatóságról is tehet értesítést, és ezeket az értesítéseket meghatározott célokra korlátozhatja.

10. Amennyiben az Unió megteszi az e cikkben említett értesítéseket, jeleznie kell, hogy az értesítés melyik tagállamára vonatkozik, vagy hogy saját nevében teszi-e meg az értesítést.

LAW.OTHER.135. cikk: Felülvizsgálat és értékelés

1. Ezt a részt a FINPROV.3. cikkel [Felülvizsgálat] összhangban, vagy közös megállapodás esetén bármelyik Fél kérésére közösen felül kell vizsgálni.

2. A Felek előzetesen döntenek a felülvizsgálat lefolytatásának módjáról, és közlik egymással a felülvizsgálati csoportjaik összetételét. A felülvizsgálati csoportokban a felülvizsgálat tárgyát képező kérdések tekintetében megfelelő szakértelemmel rendelkező személyek vesznek részt. Az alkalmazandó jogszabályokra figyelemmel a felülvizsgálat minden résztvevőjének tiszteletben kell tartania a tárgyalások bizalmas jellegét, és rendelkeznie kell a megfelelő biztonsági tanúsítványokkal. Az ilyen felülvizsgálatok céljából az Egyesült Királyság és az Unió gondoskodik a vonatkozó dokumentumokhoz, rendszerekhez és személyzethez való megfelelő hozzáférésről.

3. A (2) bekezdés sérelme nélkül a felülvizsgálat különösen e rész gyakorlati végrehajtására, értelmezésére és továbbfejlesztésére terjed ki.

LAW.OTHER.136. cikk: Felmondás

1. A FINPROV.8. cikk [A megállapodás felmondása] sérelme nélkül a Felek diplomáciai csatornákon keresztül küldött írásbeli értesítéssel bármikor felmondhatják e részt. Ebben az esetben e rész az értesítés időpontját követő kilencedik hónap első napján hatályát veszti.

2. Ha azonban e rész azért kerül felmondásra, mert az Egyesült Királyság vagy egy tagállam felmondta az emberi jogok európai egyezményét vagy annak 1., 6. vagy 13. jegyzőkönyvét, e rész az ilyen felmondás hatálybalépésének napján, vagy ha a cím felmondásáról szóló értesítést ezen időpontot követően teszik meg, az értesítést követő tizenötödik napon hatályát veszti.

3. Bármelyik Fél e cikk értelmében tett felmondása esetén, a bűnüldözési és igazságügyi együttműködéssel foglalkozó szakbizottság összeül, hogy eldöntse, milyen intézkedésekre van szükség annak biztosításához, hogy az e rész alapján kezdeményezett együttműködést megfelelő módon lezárják. Az e cím hatályának megszűnését megelőzően az e rész szerinti együttműködés keretében kapott valamennyi személyes adat tekintetében a Felek minden esetben biztosítják, hogy a felmondás hatálybalépését követően fennmaradjon az a védelmi szint, amely mentén a személyes adatokat továbbították.

LAW.OTHER.137. cikk: Felfüggesztés

1. Az egyik Félen belül az alapvető jogok védelme vagy a jogállamiság elve tekintetében fennálló súlyos és rendszerszintű hiányosságok esetén a másik Fél diplomáciai úton történő írásbeli értesítéssel felfüggesztheti e részt vagy annak címeit. Az értesítésben meg kell határozni azokat a súlyos és rendszerszintű hiányosságokat, amelyekre a felfüggesztés alapul.

2. Abban az esetben, ha az egyik Félen belül súlyos és rendszerszintű hiányosságok állnak fenn a személyes adatok védelme tekintetében, ideértve azt az esetet is, amikor ezek a hiányosságok egy vonatkozó megfelelőségi határozat alkalmazásának megszűnéséhez vezettek, a másik Fél diplomáciai úton történő írásbeli értesítéssel felfüggesztheti e részt vagy annak címeit. Az értesítésben meg kell határozni azokat a súlyos és rendszerszintű hiányosságokat, amelyeken a felfüggesztés alapul.

3. A (2) bekezdés alkalmazásában a „vonatkozó megfelelőségi határozat” a következőt jelenti:

- (a) az Egyesült Királyság tekintetében az Európai Bizottság által az (EU) 2016/680 irányelv⁸² 36. cikkével vagy az annak helyébe lépő hasonló jogszabállyal összhangban elfogadott határozat, amely igazolja a megfelelő védelmi szintet;
- (b) az Unió tekintetében az Egyesült Királyság által elfogadott, a 2018. évi adatvédelmi törvény⁸³ 3. részének, vagy az annak helyébe lépő hasonló jogszabálynak a hatálya alá tartozó adattovábbítások tekintetében a megfelelő védelmi szintet igazoló határozat.

4. A III. cím [Az utas-nyilvántartási adatállomány (PNR) továbbítása és kezelése] vagy a X. cím [A pénzmosás elleni küzdelem és a terrorizmus finanszírozása elleni küzdelem] felfüggesztésével kapcsolatban a „vonatkozó megfelelőségi határozatra” való hivatkozások a következőket is magukban foglalják:

- (a) az Egyesült Királyság tekintetében az Európai Bizottság által az (EU) 2016/679 rendelet⁸⁴ (az általános adatvédelmi rendelet) 45. cikkével vagy az annak helyébe lépő hasonló jogszabállyal összhangban elfogadott határozat, amely igazolja a megfelelő védelmi szintet;
- (b) az Unió tekintetében az Egyesült Királyság által elfogadott, a 2018. évi adatvédelmi törvény 2. részének, vagy az annak helyébe lépő hasonló jogszabálynak a hatálya alá tartozó adattovábbítások tekintetében a megfelelő védelmi szintet igazoló határozat.

5. A felfüggesztéssel érintett címek alkalmazása az (1) vagy (2) bekezdésben említett értesítés időpontját követő harmadik hónap első napján ideiglenesen megszűnik, kivéve, ha adott esetben legkésőbb két héttel a (7) bekezdés d) pontjával összhangban meghosszabbított határidő lejárta előtt a felfüggesztésről értesítő Fél diplomáciai csatornákon keresztül írásban értesíti a másik Felet az első értesítés visszavonásáról vagy a felfüggesztés hatályának szűkítéséről. Ez utóbbi esetben csak a második értesítésben említett címek alkalmazása szűnik meg ideiglenesen.

⁸² Az Európai Parlament és a Tanács (EU) 2016/680 irányelve (2016. április 27) a személyes adatoknak az illetékes hatóságok által a bűncselekmények megelőzése, nyomozása, felderítése, a vádeljárás lefolytatása vagy büntetőjogi szankciók végrehajtása céljából végzett kezelése tekintetében a természetes személyek védelméről és az ilyen adatok szabad áramlásáról, valamint a 2008/977/IB tanácsi kerethatározat hatályon kívül helyezéséről (EU HL L 119., 2016.5.4., 89. o.).

⁸³ 2018, 12. fejezet.

⁸⁴ Az Európai Parlament és a Tanács (EU) 2016/679 rendelete (2016. április 27.) a természetes személyeknek a személyes adatok kezelése tekintetében történő védelméről és az ilyen adatok szabad áramlásáról, valamint a 95/46/EK irányelv hatályon kívül helyezéséről (általános adatvédelmi rendelet) (EU HL L 119., 2016.5.4., 1. o.).

6. Amennyiben az egyik Fél értesítést küld e rész egy vagy több címének az (1) vagy (2) bekezdés szerinti felfüggesztéséről, a másik Fél diplomáciai úton történő írásbeli értesítéssel, három hónapos felmondási idővel felfüggesztheti az összes fennmaradó címet.

7. Az (1) vagy (2) bekezdés szerinti felfüggesztésről szóló értesítést követően az ügyet haladéktalanul a partnerségi tanács elé kell terjeszteni. A partnerségi tanács megvizsgálja a lehetőségeket arra vonatkozóan, hogy a felfüggesztést bejelentő fél a felfüggesztés hatálybalépését elhalaszthassa, hatályát szűkíthesse vagy azt visszavonhassa. E célból a bűnüldözési és igazságügyi együttműködéssel foglalkozó szakbizottság ajánlására a partnerségi tanács:

- (a) megállapodhat e rész rendelkezéseinek közös értelmezésében;
- (b) megfelelő intézkedéseket javasolhat a Feleknek;
- (c) elfogadhat e rész tekintetében a felfüggesztés alapjául szolgáló okok kezeléséhez szükséges, legfeljebb 12 hónapig érvényes megfelelő kiigazításokat; valamint
- (d) legfeljebb három hónappal meghosszabbíthatja az (5) bekezdésben említett időszakot.

8. Amennyiben bármelyik Fél e cikk értelmében értesítést küld a felfüggesztésről, a bűnüldözési és igazságügyi együttműködéssel foglalkozó szakbizottság összeül, hogy eldöntse, milyen intézkedésekre van szükség annak biztosításához, hogy az e rész alapján kezdeményezett, és az értesítéssel érintett együttműködést megfelelő módon lezárják. A felfüggesztéssel érintett címek alkalmazásának ideiglenes megszűnését megelőzően az e rész szerinti együttműködés keretében kapott valamennyi személyes adat tekintetében a Felek minden esetben biztosítják, hogy a felfüggesztés hatálybalépését követően fennmaradjon az a védelmi szint, amely mentén a személyes adatokat továbbították.

9. A felfüggesztett címeket az azt a napot követő hónap első napján vissza kell állítani, amelyen az (1) vagy (2) bekezdés szerinti felfüggesztést bejelentő Fél diplomáciai csatornákon keresztül írásban értesítette a másik Felet arról a szándékáról, hogy vissza kívánja állítani a felfüggesztett címeket. A felfüggesztést az (1) vagy a (2) bekezdés szerint bejelentő Fél haladéktalanul megteszi ezt azt követően, hogy a másik Fél részéről a felfüggesztés alapjául szolgáló súlyos és rendszerszintű hiányosságok megszűntek.

10. A felfüggesztett címek (9) bekezdés szerinti visszaállítására irányuló szándékról szóló értesítést követően a (6) bekezdés szerint felfüggesztett többi címet az (1) vagy a (2) bekezdés szerint felfüggesztett címekkel egyidejűleg vissza kell állítani.

LAW.OTHER.138. cikk: Költségek

Amennyiben e megállapodás másként nem rendelkezik, a Felek és a tagállamok – beleértve a Felek vagy a tagállamok intézményeit, szerveit és hivatalait is – maguk viselik az e rész végrehajtása során felmerülő saját költségeiket.

XIII. CÍM: VITARENDEZÉS

LAW.DS.1. cikk: Célkitűzés

E cím célkitűzése, hogy gyors, hatékony és eredményes mechanizmust hozzon létre a Felek között e résszel kapcsolatban felmerülő viták elkerülésére és rendezésére, abból a célból, hogy lehetőség szerint kölcsönösen elfogadott megoldás szülessen, beleértve az e résszel kapcsolatos azon vitákat is,

amelyek e résznek a megállapodás egyéb rendelkezései által szabályozott helyzetekre történő alkalmazásával kapcsolatosak.

LAW.DS.2. cikk: Hatály

1. E cím a Felek között e résszel (a továbbiakban: vonatkozó rendelkezések) kapcsolatban felmerülő vitákra vonatkozik.
2. A vonatkozó rendelkezések magukban foglalják e rész valamennyi rendelkezését, a következők kivételével:
 - (a) LAW.GEN.5. cikk [Az együttműködés hatálya abban az esetben, ha egy tagállam már nem vesz részt az uniós jog szerinti hasonló intézkedésekben];
 - (b) LAW.PRUM.19. cikk [Felfüggesztés és az alkalmazás mellőzése];
 - (c) LAW.PNR.28. cikk [A PNR-adatok megőrzése] (14) bekezdése;
 - (d) LAW.PNR.38. cikk [Az e cím szerinti együttműködés felfüggesztése];
 - (e) LAW.OTHER.136. cikk [Felmondás];
 - (f) LAW.OTHER.137. cikk [Felfüggesztés]; valamint
 - (g) LAW.DS.6. cikk [Felfüggesztés].

LAW.DS.3. cikk: Kizárólagosság

A Felek vállalják, hogy az e résszel kapcsolatos vitájukat nem vetik alá az e címben előírttól eltérő vitarendezési mechanizmusnak.

LAW.DS.4. cikk: Konzultációk

1. Ha az egyik Fél (a továbbiakban: panaszos Fél) úgy ítéli meg, hogy a másik Fél (a továbbiakban: ellenérdekű Fél) megszegte az e részből eredő valamely kötelezettségét, a Felek törekednek arra, hogy az ügyet jóhiszeműen folytatott konzultációk útján, kölcsönösen elfogadott megoldás elérése céljából rendezzék.
2. A panaszos Fél az ellenérdekű Félhez intézett írásbeli kérelem útján kérhet konzultációt. A panaszos Fél írásbeli kérelmében megjelöli a kérelem indokait, beleértve azon cselekményeknek vagy mulasztásoknak a megnevezését, amelyek a panaszos Fél szerint az ellenérdekű Fél által elkövetett kötelezettségszegéshez vezettek, valamint az általa alkalmazandónak ítélt vonatkozó rendelkezéseket.
3. Az ellenérdekű Fél haladéktalanul, de legkésőbb a kézbesítés időpontjától számított két héten belül válaszol a kérelemre. A konzultációkra a kérelem személyes vagy a Felek megállapodása szerinti egyéb kommunikációs eszköz útján történő kézbesítésétől számított három hónapon belül rendszeresen sor kerül.
4. A konzultációkat a kérelem kézbesítésének időpontjától számított három hónapon belül le kell zárni, kivéve, ha a Felek a konzultáció folytatásában állapodnak meg.

5. A panaszos Fél kérheti, hogy a konzultációkra a bűnüldözési és igazságügyi együttműködéssel foglalkozó szakbizottság vagy a partnerségi tanács keretében kerüljön sor. Az első ülésre az e cikk (2) bekezdésében említett, konzultáció iránti kérelemtől számított egy hónapon belül kerül sor. A bűnüldözési és igazságügyi együttműködéssel foglalkozó szakbizottság bármikor határozhat úgy, hogy az ügyet a partnerségi tanács elé utalja. A partnerségi tanács magához is vonhatja az ügyet. A bűnüldözési és igazságügyi együttműködéssel foglalkozó szakbizottság vagy adott esetben a partnerségi tanács határozattal rendezheti a vitát. Az ilyen határozat a LAW.DS.5. cikk [Kölcsönösen elfogadott megoldás] értelmében kölcsönösen elfogadott megoldásnak minősül.

6. A panaszos Fél bármikor egyoldalúan visszavonhatja a konzultáció iránti kérelmét. Ebben az esetben a konzultációkat azonnal meg kell szüntetni.

7. A konzultációk, különösen a bizalmasnak minősített információk és a Felek által a konzultációk során képviselt álláspontok, bizalmasak.

LAW.DS.5. cikk: Kölcsönösen elfogadott megoldás

1. A LAW.DS.2. cikkben [Hatály] említett viták tekintetében a Felek bármikor megállapodhatnak egy kölcsönösen elfogadott megoldásban.

2. A kölcsönösen elfogadott megoldást a bűnüldözési és igazságügyi együttműködéssel foglalkozó szakbizottság vagy adott esetben a partnerségi tanács határozattal fogadhatja el. Amennyiben a kölcsönösen elfogadott megoldás az e rész rendelkezéseinek a Felek általi közös értelmezéséről szóló megállapodásból áll, ezt a kölcsönösen elfogadott megoldást a partnerségi tanács határozatával kell elfogadni.

3. Az egyes Felek a megállapított határidőn belül megteszik a kölcsönösen elfogadott megoldás végrehajtásához szükséges intézkedéseket.

4. A végrehajtó Fél legkésőbb a megállapított határidő lejártának időpontjáig írásban tájékoztatja a másik Felet minden olyan intézkedésről, amelyet a kölcsönösen elfogadott megoldás végrehajtása érdekében hozott.

LAW.DS.6. cikk: Felfüggesztés

1. Amennyiben a LAW.DS.4. cikk [Konzultációk] szerinti konzultációk nem vezettek a LAW.DS.5. cikk [Kölcsönösen elfogadott megoldás] értelmében kölcsönösen elfogadott megoldáshoz, feltéve, hogy a panaszos Fél nem vonta vissza a LAW.DS.4. cikk [Konzultációk] (6) bekezdése szerint a konzultáció iránti kérelmét, és amennyiben úgy ítéli meg, hogy az ellenérdekű Fél súlyosan megszegte a LAW.DS.4. cikk [Konzultációk] (2) bekezdésében említett vonatkozó rendelkezések szerinti kötelezettségeit, a panaszos Fél diplomáciai úton történő írásbeli értesítéssel felfüggesztheti e rész azon címeit, amelyekhez a súlyos kötelezettségszegés tartozik. Az értesítésben meg kell határozni az ellenérdekű Fél azon súlyos kötelezettségszegéseit, amelyeken a felfüggesztés alapul.

2. A felfüggesztéssel érintett címek alkalmazása az (1) bekezdésben említett értesítés időpontját követő harmadik hónap első napján, vagy a Felek által kölcsönösen elfogadott bármely más napon ideiglenesen megszűnik, kivéve, ha legkésőbb két héttel ezen időszak lejártá előtt a panaszos Fél diplomáciai csatornákon keresztül írásban értesíti az ellenérdekű Felet az első értesítés visszavonásáról vagy a felfüggesztés hatályának szűkítéséről. Ez utóbbi esetben csak a második értesítésben említett címek alkalmazása szűnik meg ideiglenesen.

3. Amennyiben a panaszos Fél értesítést küld e rész egy vagy több címének (1) bekezdés szerinti felfüggesztéséről, az ellenérdekű Fél diplomáciai úton történő írásbeli értesítéssel, három hónapos felmondási idővel felfüggesztheti az összes fennmaradó címet.

4. Amennyiben e cikk értelmében felfüggesztésről szóló értesítésre kerül sor, a bűnüldözési és igazságügyi együttműködéssel foglalkozó szakbizottság összeül, hogy eldöntse, milyen intézkedésekre van szükség annak biztosításához, hogy az e rész alapján kezdeményezett, és az értesítéssel érintett együttműködést megfelelő módon lezárják. A felfüggesztéssel érintett címek alkalmazásának ideiglenes megszűnését megelőzően az e rész szerinti együttműködés keretében kapott valamennyi személyes adat tekintetében a Felek minden esetben biztosítják, hogy a felfüggesztés hatálybalépését követően fennmaradjon az a védelmi szint, amely mentén a személyes adatokat továbbították.

5. A felfüggesztett címeket az azt az időpontot követő hónap első napján vissza kell állítani, amelyen a panaszos Fél diplomáciai csatornákon keresztül írásban értesítette az ellenérdekű Felet arról a szándékáról, hogy vissza kívánja állítani a felfüggesztett címeket. A panaszos Fél ezt haladéktalanul megteszi, ha úgy ítéli meg, hogy a felfüggesztés alapjául szolgáló súlyos kötelezettségszegés megszűnt.

6. A panaszos Félnek a felfüggesztett címek (5) bekezdés szerinti visszaállítására irányuló szándékáról szóló értesítését követően az ellenérdekű Fél által a (3) bekezdés szerint felfüggesztett többi címet a panaszos Fél által az (1) bekezdés szerint felfüggesztett címekkel egyidejűleg vissza kell állítani.

LAW.DS.7. cikk: Időszakok

1. Az e címben meghatározott valamennyi időszakot – az adott esettől függően – hetekben vagy hónapokban kell számolni, annak a cselekménynek a napját követő naptól, amelyre vonatkoznak.

2. Az e címben említett valamennyi időszak a Felek kölcsönös egyetértésével módosítható.

NEGYEDIK RÉSZ: TEMATIKUS EGYÜTTMŰKÖDÉS

I. CÍM: NÉPEGÉSZSÉG-VÉDELEM

HS.1. cikk: A népegészség-védelemmel kapcsolatos együttműködés

1. E cikk alkalmazásában „határokon áttérjedő súlyos egészségügyi veszély”: olyan, életveszélyt eredményező vagy más szempontból súlyos, biológiai, vegyi, környezeti vagy ismeretlen eredetű egészségügyi veszély, amely áttérjed legalább egy tagállam és az Egyesült Királyság határain, illetve amelynél jelentős az ilyen áttérjedés kockázata.

2. A Felek tájékoztatják egymást a másik Felet érintő, határokon áttérjedő súlyos egészségügyi veszély esetén, és arra törekednek, hogy a tájékoztatásra kellő időben sor kerüljön.

3. Határokon áttérjedő súlyos egészségügyi veszély esetén az Unió – az Egyesült Királyság írásbeli megkeresésére – eseti hozzáférést biztosíthat az Egyesült Királyság számára az adott veszély tekintetében a korai figyelmeztető és gyorsreagáló rendszeréhez (a továbbiakban: EWRS) annak érdekében, hogy a Felek és a tagállamok illetékes hatóságai megoszthassák egymással a vonatkozó információkat, értékelhessék a népegészségügyi kockázatokat, és összehangolhassák a népegészség védelme érdekében esetlegesen szükséges intézkedéseket. Az Unió törekszik arra, hogy kellő időben válaszoljon az Egyesült Királyság írásbeli megkeresésére.

Ezenfelül az Unió felkérheti az Egyesült Királyságot, hogy vegyen részt egy, az Unióban létrehozott és a tagállamok képviselőiből álló bizottságban a határokon áttérjedő súlyos egészségügyi veszélyekkel kapcsolatos információcsere és koordináció támogatása érdekében.

Mindkét intézkedést ideiglenes jelleggel kell meghozni, és azok időtartama semmiképpen nem haladhatja meg azt az időtartamot, amelyet bármelyik Fél – a másik Féllel folytatott konzultációt követően – szükségesnek tart az adott, határokon áttérjedő súlyos egészségügyi veszély tekintetében.

4. A (2) bekezdésben említett információcsere, valamint a (3) bekezdés szerinti bármely megkeresés céljából a Felek kapcsolattartási pontot jelölnek ki, és erről értesítik a másik Felet. A kapcsolattartási pontok továbbá:

- (a) törekednek megkönnyíteni a Felek közötti megértést azzal kapcsolatban, hogy egy adott veszély határokon áttérjedő súlyos egészségügyi veszélynek minősül-e;
- (b) kölcsönösen elfogadott megoldásokat keresnek az e cím végrehajtásából eredő bármely technikai kérdésre.

5. Az Egyesült Királyság a határokon áttérjedő súlyos egészségügyi veszély vonatkozásában biztosított hozzáférési idő alatt betartja az EWRS használatának valamennyi feltételét, valamint a (3) bekezdésben említett bizottság eljárási szabályzatát. Ha a Felek közötti tisztázó információcserét követően:

- (a) az Unió úgy ítéli meg, hogy az Egyesült Királyság nem tartotta be a fent említett feltételeket vagy eljárási szabályzatot, az Unió az adott veszély vonatkozásában megszüntetheti – az adott esettől függően – az Egyesült Királyságnak az EWRS-hez biztosított hozzáférését vagy az említett bizottságban való részvételét;
- (b) az Egyesült Királyság úgy ítéli meg, hogy nem fogadhatja el a feltételeket vagy az eljárási szabályzatot, az Egyesült Királyság az adott veszély vonatkozásában megszüntetheti – az adott esettől függően – részvételét az EWRS-ben vagy az említett bizottságban.

6. Amennyiben kölcsönös érdekükben áll, a Felek együttműködnek a nemzetközi fórumokon a népegészséget érintő, ismert és újonnan kialakuló fenyegetések megelőzésében és észlelésében, valamint az azokra való felkészülésben és reagálásban.

7. Az Európai Betegségmegelőzési és Járványvédelmi Központ és az Egyesült Királyságnak a fertőző betegségekkel kapcsolatos felügyeletért, járványügyi felderítésért és tudományos tanácsadásért felelős illetékes szerve együttműködik a Felek kölcsönös érdekének számító technikai és tudományos kérdésekben, és e célból egyetértési megállapodást köthet.

II. CÍM: KIBERBIZTONSÁG

CYB.1. cikk: Kiberpolitikai kérdésekkel kapcsolatos párbeszéd

A Felek törekednek rendszeres párbeszédet folytatni a vonatkozó szakpolitikai fejleményekről – többek között a nemzetközi biztonsággal, a kialakulóban lévő technológiák biztonságával, az internetirányítással, a kiberbiztonsággal, a kibervédelemmel és a kiberbűnözéssel – kapcsolatos információcsere érdekében.

CYB.2. cikk: Kiberpolitikai kérdésekkel kapcsolatos együttműködés

1. Amennyiben kölcsönös érdekükben áll, a Felek együttműködnek a kiberpolitikai kérdések terén a bevált gyakorlatok megosztása és a nyitott, szabad, stabil, békés és biztonságos kibertér előmozdítására és védelmére irányuló, együttműködésen alapuló gyakorlati cselekvések révén, amelyek a hatályos nemzetközi jog, valamint a felelősségteljes állami magatartásra vonatkozó normák és regionális kiberbiztonsági bizalomépítő intézkedések alkalmazásán alapulnak.

2. A Felek törekednek továbbá arra, hogy együttműködjenek a megfelelő nemzetközi szervezetekben és fórumokon, valamint arra, hogy megerősítsék a globális kiberrezilienciát és fokozzák a harmadik országok képességét a kiberbűnözés elleni hatékony küzdelem terén.

CYB.3. cikk: Az Európai Unió számítógépes vészhelyzeteket elhárító csoportjával folytatott együttműködés

Az Európai Unió számítógépes vészhelyzeteket elhárító csoportja (a továbbiakban: CERT-EU) irányítóbizottságának előzetes jóváhagyása esetén a CERT-EU és az Egyesült Királyság számítógépes vészhelyzeteket elhárító nemzeti csoportja önkéntesen, megfelelő időben és kölcsönösségi alapon együttműködik olyan információk megosztása érdekében, amelyek eszközökre és módszerekre –

például technikákra, taktikákra, eljárásokra és a bevált gyakorlatokra –, valamint általános fenyegetésekre és sérülékenységekre vonatkoznak.

CYB.4. cikk: Az (EU) 2016/1148 irányelv értelmében létrehozott együttműködési csoport konkrét tevékenységeiben való részvétel

1. A kiberbiztonság terén folytatott együttműködés előmozdítása érdekében – és az uniós döntéshozatali folyamat autonómiájának biztosítása mellett – az Egyesült Királyság illetékes nemzeti hatóságai az együttműködési csoport elnökének – az Egyesült Királyság által is kérhető – felkérésére, a Bizottsággal egyeztetve részt vehetnek az együttműködési csoport következő tevékenységeiben:

- (a) a bevált gyakorlatok cseréje a hálózati és információs rendszerek biztonságának garantálása érdekében folytatott kapacitásépítés terén;
- (b) a hálózati és információs rendszerek biztonságával kapcsolatos gyakorlatokra vonatkozó információk cseréje;
- (c) a kockázatokkal és biztonsági eseményekkel kapcsolatos információk, tapasztalatok és bevált gyakorlatok megosztása;
- (d) a tájékoztatási tevékenységekkel, valamint az oktatási és képzési programokkal kapcsolatos információk és bevált gyakorlatok megosztása; valamint
- (e) a hálózati és információs rendszerek biztonságának kutatásával és fejlesztésével kapcsolatos információk és bevált gyakorlatok megosztása.

2. Az együttműködési csoport és az Egyesült Királyság illetékes nemzeti hatóságai közötti információ- és tapasztalatcsere, vagy a bevált gyakorlatok megosztása önkéntes és – adott esetben – kölcsönös alapon zajlik.

CYB.5. cikk: Az Európai Unió Kiberbiztonsági Ügynökséggel (ENISA) folytatott együttműködés

1. A kiberbiztonság terén folytatott együttműködés előmozdítása érdekében – és az uniós döntéshozatali folyamat autonómiájának biztosítása mellett – az Egyesült Királyság az Európai Unió Kiberbiztonsági Ügynökség (a továbbiakban: ENISA) igazgatótanácsának – az Egyesült Királyság által is kérhető – felkérésére részt vehet az ENISA következő tevékenységeiben:

- (a) kapacitásépítés;
- (b) ismeretek és tájékoztatás; valamint
- (c) tudatosítás és oktatás.

2. Az Egyesült Királyságnak az ENISA (1) bekezdésben említett tevékenységeiben való részvételére vonatkozó feltételeket – beleértve a megfelelő pénzügyi hozzájárulást is – az ENISA igazgatótanácsa által elfogadott, a Bizottság előzetes jóváhagyását igénylő és az Egyesült Királysággal megállapodásban kialakított munkamegállapodások határozzák meg.

3. Az ENISA és az Egyesült Királyság közötti információ- és tapasztalatcsere, valamint a bevált gyakorlatok megosztása önkéntes és – adott esetben – kölcsönös alapon zajlik.

ÖTÖDIK RÉSZ: AZ UNIÓS PROGRAMOKBAN VALÓ RÉSZVÉTEL, HATÉKONY ÉS EREDMÉNYES PÉNZGAZDÁLKODÁS ÉS PÉNZÜGYI RENDELKEZÉSEK

UNPRO.0.1. cikk: Hatály

1. Ez a rész az Egyesült Királyság olyan uniós programokban, tevékenységekben és szolgáltatásokban való részvételére vonatkozik, amelyek esetében a Felek megállapodtak az Egyesült Királyság részvételében.
2. Ez a rész nem alkalmazandó az Egyesült Királyságnak a kohéziós programokban az európai területi együttműködési célkitűzés keretében való részvételére, illetve a hasonló célt szolgáló egyéb programokban való részvételére, amely egy vagy több uniós intézménynek az adott programra vonatkozó jogi aktusa alapján történik.

Az első bekezdésben említett programokban való részvételre vonatkozó feltételeket az alkalmazandó alap-jogiaktus és az annak alapján megkötött finanszírozási megállapodás határozza meg. A Felek az Egyesült Királyság e programokban való részvételére vonatkozóan a második fejezetben [Hatékony és eredményes pénzgazdálkodás] foglaltakhoz hasonló hatású rendelkezésekben fognak megállapodni.

UNPRO.0.2. cikk: Fogalommeghatározások

E rész alkalmazásában a következő fogalom-meghatározások alkalmazandók:

- (a) „alap-jogiaktus”:
 - (i) egy vagy több uniós intézmény által elfogadott, programot vagy tevékenységet létrehozó olyan jogi aktus, amely jogalapot biztosít az intézkedésekhez és az uniós költségvetésbe beállított kapcsolódó kiadások megfelelő teljesítéséhez, illetve az uniós költségvetés által fedezett költségvetési biztosíték nyújtásához, beleértve az ilyen jogi aktusok módosításait, valamint az azokat kiegészítő vagy végrehajtó, valamely uniós intézmény által elfogadott jogi aktusokat is (kivéve a munkaprogramokat meghatározó jogi aktusokat); vagy
 - (ii) egy vagy több uniós intézmény által elfogadott olyan jogi aktus, amely uniós költségvetésből finanszírozott, programnak nem minősülő tevékenységet hoz létre;
- (b) „támogatási megállapodás”: az I. jegyzőkönyv szerinti uniós programokhoz és tevékenységekhez kapcsolódó, uniós források felhasználásáról szóló megállapodás, például vissza nem térítendő támogatásra vonatkozó megállapodás, hozzájárulási megállapodás, pénzügyikeret-partnerségi megállapodás, finanszírozási megállapodás vagy garanciamegállapodás.
- (c) „az uniós program vagy tevékenység végrehajtására vonatkozó egyéb szabályok”: az Unió általános költségvetésére alkalmazandó (EU, Euratom) 2018/1046 európai parlamenti és tanácsi rendeletben⁸⁵ (a továbbiakban: költségvetési rendelet), és a munkaprogramban vagy a pályázati felhívásokban vagy egyéb uniós odaitélési eljárásban meghatározott szabályok.

⁸⁵ Az Európai Parlament és a Tanács (EU, Euratom) 2018/1046 rendelete (2018. július 18.) az Unió általános költségvetésére alkalmazandó pénzügyi szabályokról, az 1296/2013/EU, az 1301/2013/EU, az

- (d) „Unió”: az Unió vagy az Európai Atomenergia-közösség, vagy – a szövegkörnyezettől függően – mindkettő;
- (e) „uniós odaítélési eljárás”: uniós támogatás odaítélésére vonatkozó olyan eljárás, amelyet az Unió, illetve olyan személy vagy szervezet indított, amely megbízatással rendelkezik uniós forrásokkal való gazdálkodásra;
- (f) „egyesült királysági jogalany”: bármely olyan jogalany (természetes személy, jogi személy vagy egyéb jogalany), aki/amely az alap-jogiaktussal összhangban részt vehet uniós program vagy tevékenység részét képező tevékenységekben, és aki/amely az Egyesült Királyságban rendelkezik lakóhellyel vagy székhellyel.

1. fejezet: Az Egyesült Királyság részvétele az uniós programokban és tevékenységekben

1. szakasz: Az uniós programokban való részvétel általános feltételei

UNPRO.1.3. cikk: A részvétel megállapítása

1. Az Egyesült Királyság részt vesz az I. jegyzőkönyvben [Az Egyesült Királyság részvételével zajló programok és tevékenységek] felsorolt uniós programokban, tevékenységekben – illetve kivételes esetben az uniós programok és tevékenységek részeiben –, amelyekben részt vehet, illetve ezekhez hozzájárul.
2. Az I. jegyzőkönyvet a Felek közös egyetértésben állapítják meg, és azt az uniós programokban való részvétellel foglalkozó szakbizottság fogadja el, illetve módosíthatja.
3. Az I. jegyzőkönyv:
 - (a) meghatározza azokat az uniós programokat és tevékenységeket – illetve kivételes esetben az uniós programok vagy tevékenységek részeit –, amelyekben az Egyesült Királyság részt vesz;
 - (b) meghatározza a részvétel időtartamát, amely azt az időszakot jelöli, amelynek során az Egyesült Királyság és az egyesült királysági jogalanyok uniós támogatásra pályázhatnak, illetve amelynek során az Egyesült Királyság és az egyesült királysági jogalanyok megbízást kaphatnak uniós forrásokkal való gazdálkodásra;
 - (c) meghatározza az Egyesült Királyság és az egyesült királysági jogalanyok részvételére vonatkozó konkrét feltételeket, beleértve az UNPRO.2.1. cikkben [Pénzügyi feltételek] meghatározott pénzügyi feltételek végrehajtására vonatkozó szabályokat, az UNPRO. 2.2. cikkben [A korrekciós mechanizmus hatálya alá tartozó programok] meghatározott korrekciós mechanizmusra vonatkozó szabályokat, valamint az uniós programok vagy tevékenységek végrehajtása céljából létrehozott struktúrákban való részvételre vonatkozó feltételeket. Ezeknek a feltételeknek összhangban kell lenniük e megállapodással, az alap-jogiaktusokkal, valamint az ilyen struktúrákat létrehozó, egy vagy több uniós intézmény által elfogadott jogi aktusokkal;

1303/2013/EU, az 1304/2013/EU, az 1309/2013/EU, az 1316/2013/EU, a 223/2014/EU és a 283/2014/EU rendelet és az 541/2014/EU határozat módosításáról, valamint a 966/2012/EU, Euratom rendelet hatályon kívül helyezéséről (EU HL L 193., 2018.7.30., 1. o).

- (d) adott esetben meg kell határozniuk az Egyesült Királyságnak a pénzügyi eszközön vagy költségvetési biztosítékon keresztül végrehajtott uniós programokhoz nyújtandó hozzájárulás összegét, illetve adott esetben az erre vonatkozó, az UNPRO.2.3. cikkben [Pénzügyi eszközök vagy költségvetési garanciák révén végrehajtott programokkal kapcsolatos finanszírozás] említett különös szabályokat;

UNPRO.1.4. cikk: A program szabályainak való megfelelés

1. Az Egyesült Királyság az I. jegyzőkönyvben felsorolt uniós programokban és tevékenységekben, illetve azok egy részében az e megállapodásban az alap-jogiaktusokban és az uniós programok vagy tevékenységek végrehajtására vonatkozó egyéb szabályokban meghatározott feltételek mellett vesz részt.

2. Az (1) bekezdésben említett feltételeknek magukban kell foglalniuk:

(a) az egyesült királysági jogalanyokra vonatkozó támogathatósági feltételeket, illetve az Egyesült Királyságra vonatkozó egyéb támogathatósági feltételeket, különösen a származás, a tevékenység helye vagy az állampolgárság tekintetében;

(b) a pályázatok benyújtására, értékelésére és kiválasztására, valamint az intézkedéseknek az egyesült királysági támogatható jogalanyok általi végrehajtására vonatkozó feltételeket.

3. A (2) bekezdés b) pontjában említett feltételeknek egyenértékűnek kell lenniük a tagállamok támogatható jogalanyaira vonatkozó feltételekkel, kivéve az (1) bekezdésben említett feltételekben meghatározott, kellően indokolt kivételes eseteket. Bármelyik Fél felhívhatja az uniós programokban való részvétellel foglalkozó szakbizottság figyelmét a kellően indokolt kizárások megvitatásának szükségességére.

UNPRO.1.5. cikk: Részvételi feltételek

1. Az Egyesült Királyságnak az UNPRO.0.1. [Hatály] cikkben említett uniós programokban és tevékenységekben vagy azok egy részében való részvételének feltétele az, hogy az Egyesült Királyság:

(a) a belső jog keretein belül minden erőfeszítést megtesz annak érdekében, hogy megkönnyítse az e programok és tevékenységek vagy azok egy részének végrehajtásában részt vevő személyek — beleértve a diákokat, kutatókat, gyakornokokat vagy önkénteseket — belépését és tartózkodását;

(b) — amennyiben az az Egyesült Királyság hatóságainak ellenőrzése alatt áll —, biztosítja, hogy az a) pontban említett személyek számára az Egyesült Királyságban a programok vagy tevékenységek végrehajtásához közvetlenül kapcsolódó szolgáltatásokhoz való hozzáférés feltételei — beleértve az esetleges díjakat is — azonosak legyenek az Egyesült Királyság állampolgárainak feltételeivel;

(c) a minősített vagy nem minősített érzékeny adatok cseréjével vagy az azokhoz való hozzáféréssel járó részvétel tekintetében a megfelelő megállapodásokat összehangolja a FINPROV.6. cikkel [Minősített adatok és nem minősített érzékeny adatok].

2. Az Egyesült Királyságnak az UNPRO.0.1. [Hatály] cikkben említett uniós programokban és tevékenységekben vagy azok egy részében való részvételével kapcsolatban az Unió és a tagállamok:

(a) az uniós vagy a tagállami jog keretein belül minden erőfeszítést megtesznek annak érdekében, hogy megkönnyítsék az e programok és tevékenységek vagy azok egy részének végrehajtásában részt vevő egyesült királysági állampolgárok – beleértve a diákokat, kutatókat, gyakornokokat vagy önkénteseket – belépését és tartózkodását;

(b) – amennyiben az az Unió és a tagállamok hatóságainak ellenőrzése alatt áll –, biztosítják, hogy az a) pontban említett egyesült királysági állampolgárok számára az Unióban a programok vagy tevékenységek végrehajtásához közvetlenül kapcsolódó szolgáltatásokhoz való hozzáférés feltételei – beleértve az esetleges díjakat is – azonosak legyenek az uniós állampolgárainak feltételeivel.

3. Az I. jegyzőkönyv további, e cikkre hivatkozó különös feltételeket állapíthat meg, amelyek az Egyesült Királyságnak valamely uniós programban vagy tevékenységben vagy azok egy részében való részvételéhez szükségesek.

4. Ez a cikk nem sérti az UNPRO.1.4. cikket [A program szabályainak való megfelelés].

5. Ezenkívül ez a cikk és az UNPRO.3.1. cikk [Az Egyesült Királyság uniós programokban való részvételének az Unió általi felfüggesztése] nem sértik az Egyesült Királyság és Írország között a közös utazási területtel kapcsolatban kötött megállapodásokat sem.

UNPRO.1.6. cikk: Az Egyesült Királyság részvétele a programok vagy tevékenységek irányításában

1. Az Egyesült Királyság képviselői és szakértői, illetve az Egyesült Királyság által kijelölt szakértők megfigyelőként részt vehetnek az olyan bizottságok, valamint szakértői és egyéb hasonló csoportok ülésein, amelyek a tagállamok képviselőinek és szakértőinek, illetve a tagállamok által kijelölt szakértőknek a részvételével zajlanak, és amelyek az Európai Bizottságot segítik az Egyesült Királyságnak az UNPRO.0.1. cikke [Hatály] szerinti részvételével megvalósuló programok, tevékenységek vagy azok egy részének végrehajtásában és irányításában, illetve amelyeket az Európai Bizottság hozott létre az uniós jognak az ilyen programok, tevékenységek vagy azok egy részének vonatkozásában történő végrehajtása tekintetében, kivéve, ha az adott ülés olyan kérdéseket érint, amelyek kizárólag a tagállamokra tartoznak, illetve ha az adott ülés olyan programra vagy tevékenységre vonatkozik, amelyben az Egyesült Királyság nem vesz részt. Az Egyesült Királyság képviselői és szakértői, illetve az Egyesült Királyság által kijelölt szakértők nem lehetnek jelen a szavazás időpontjában. Az Egyesült Királyság tájékoztatást kap a szavazás eredményéről.

2. Amennyiben a szakértőket vagy értékelőket nem állampolgárság alapján nevezik ki, az Egyesült Királyság állampolgárai nem zárhatók ki az állampolgárságuk alapján.

3. Az (1) bekezdésben foglalt feltételek függvényében, az Egyesült Királyság képviselőinek az (1) bekezdésben említett üléseken, illetve a programok és tevékenységek végrehajtásával kapcsolatos egyéb üléseken való részvételére ugyanazon szabályoknak és eljárásoknak kell vonatkozniuk, mint a tagállamok képviselői esetében, különösen a felszólalási jogot, az információkhoz és dokumentumokhoz való hozzájutást (kivéve, ha az kizárólag a tagállamok számára fenntartott pontokat vagy olyan programot vagy tevékenységet érint, amelyben az Egyesült Királyság nem vesz részt), valamint az utazási és létfenntartási költségek megtérítését illetően.

4. Az I. jegyzőkönyv további szabályokat határozhat meg a szakértők részvételére, valamint az Egyesült Királyságnak az I. jegyzőkönyvben meghatározott uniós programok és tevékenységek végrehajtása céljából létrehozott irányító testületekben és struktúrákban való részvételére vonatkozóan.

2. szakasz: Az uniós programokban és tevékenységekben való részvétel finanszírozására vonatkozó szabályok

UNPRO.2.1. cikk: Pénzügyi feltételek

1. Az Egyesült Királyság vagy az egyesült királysági jogalanyok uniós programokban és tevékenységekben vagy azok egy részében való részvételének feltétele, hogy az Egyesült Királyság pénzügyileg hozzájáruljon az annak megfelelő, az Unió általános költségvetéséből nyújtott támogatás összegéhez.
2. A pénzügyi hozzájárulás a következők összege:
 - (a) részvételi díj; valamint
 - (b) operatív hozzájárulás.
3. A pénzügyi hozzájárulás egy vagy több részletben teljesített éves befizetés formáját ölti.
4. Az UNPRO.8. cikk [Részvételi díj 2021 és 2026 között] sérelme nélkül a részvételi díj az éves operatív hozzájárulás 4 %-a, és azt nem lehet visszamenőlegesen kiigazítani, kivéve az UNPRO.3.1. cikk [Az Egyesült Királyság uniós programokban való részvételének az Unió általi felfüggesztése] (7) bekezdésének b) pontja szerinti felfüggesztéssel és az UNPRO.3.3. cikk [A programban vagy tevékenységben való részvétel felmondása egy uniós program jelentős módosítása esetén] (6) bekezdésének c) pontja szerinti felmondással kapcsolatban. 2028-tól kezdődően a részvételi díj mértékét az uniós programokban való részvétellel foglalkozó szakbizottság módosíthatja.
5. Az operatív hozzájárulás az operatív és támogatási kiadásokat fedezi, és mind a kötelezettségvállalási, mind pedig a kifizetési előirányzatok tekintetében kiegészíti a véglegesen elfogadott uniós költségvetésben a programok, tevékenységek, illetve kivételes esetben azok részei vonatkozásában megállapított összegeket, amelyekhez adott esetben külső címzett bevételként hozzáadódnak egyéb adományozóktól származó, nem az uniós programhoz vagy tevékenységhez nyújtott pénzügyi hozzájárulás formáját öltő összegek is, az I. jegyzőkönyvben foglaltaknak megfelelően.
6. Az operatív hozzájárulás az Egyesült Királyság piaci áron számított bruttó hazai termékének és az Unió piaci áron számított bruttó hazai termékének arányaként meghatározott hozzájárulási kulcson alapul. Az alkalmazandó piaci áron számított GDP-k az azon év január 1-jén az Európai Unió Statisztikai Hivatala (a továbbiakban: EUROSTAT) által rendelkezésre bocsátott legfrissebb GDP-k, amelyben az éves kifizetésre sor kerül, amint az UNPRO.5.2. cikkben [Statisztikai együttműködés] említett megállapodás alkalmazandó, és e megállapodás szabályainak megfelelően. E megállapodás alkalmazása előtt az Egyesült Királyság GDP-je a Gazdasági Együttműködési és Fejlesztési Szervezet (OECD) által szolgáltatott adatok alapján megállapított GDP.
7. Az operatív hozzájárulás összegét úgy kell kiszámítani, hogy a hozzájárulási kulcsot alkalmazzuk az adott évre vonatkozó, véglegesen elfogadott uniós költségvetésbe azon uniós programoknak és tevékenységeknek, illetve kivételesen azok egy részének finanszírozása céljából beállított eredeti kötelezettségvállalási előirányzatokra amelyeket az operatív hozzájárulás az (5) bekezdéssel összhangban megnövelt, amelyekben az Egyesült Királyság részt vesz.
8. A valamely programra vagy tevékenységre, illetve annak egy részére vonatkozóan egy adott N évre meghatározott operatív hozzájárulás a következő években visszamenőlegesen kiigazítható

felfelé vagy lefelé, az adott év kötelezettségvállalási előirányzataira tett költségvetési kötelezettségvállalások, azok jogi kötelezettségvállalások révén történő végrehajtása és a kötelezettségvállalások visszavonása alapján.

Az első kiigazítást az N+1. évben kell elvégezni, amikor a kezdeti hozzájárulást felfelé vagy lefelé kell kiigazítani a kezdeti hozzájárulás és a kiigazított hozzájárulás különbségével, amelyet az N. év hozzájárulási kulcsának az alábbiak összegére történő alkalmazásával kell kiszámítani:

- (a) az N. évben az Európai Unió megszavazott költségvetése keretében engedélyezett kötelezettségvállalási előirányzatokra, valamint az újból rendelkezésre bocsátott visszavont kötelezettségvállalásoknak megfelelő kötelezettségvállalási előirányzatokra tett költségvetési kötelezettségvállalások összege; valamint
- (b) minden olyan külső címzett bevételi előirányzat, amely nem az I. jegyzőkönyvben meghatározott egyéb adományozók által az uniós programokhoz és tevékenységekhez nyújtott pénzügyi hozzájárulásokról származik, és amely az N. év végén rendelkezésre állt.

Minden ezt követő évben mindaddig, amíg az N. évből származó kötelezettségvállalási előirányzatokból finanszírozott valamennyi költségvetési kötelezettségvállalást ki nem fizették vagy vissza nem vonták, és legkésőbb 3 évvel a program végét vagy az N. évnél megfelelő többéves pénzügyi keret végét követően – attól függően, hogy melyik következik be korábban – az Unió kiszámítja az N. évi hozzájárulás kiigazítását oly módon, hogy az Egyesült Királyság hozzájárulását az N. év hozzájárulási kulcsának az uniós költségvetésből finanszírozott N. évi kötelezettségvállalások minden évben visszavont kötelezettségvállalásaira való alkalmazásával vagy az ismét rendelkezésre álló kötelezettségvállalásokból kapott összeggel csökkenti.

Amennyiben az I. jegyzőkönyvben meghatározott egyéb adományozók által nem az uniós programokhoz és tevékenységekhez nyújtott pénzügyi hozzájárulásokról származó külső címzett bevételi előirányzatokat törlik, az Egyesült Királyság hozzájárulását csökkenteni kell az N. évi hozzájárulási kulcsnak a törölt összegre történő alkalmazásával kapott összeggel.

Az N+2. évben vagy az azt követő években, a második, harmadik és negyedik albekezdésben említett kiigazítások elvégzését követően az Egyesült Királyság N. évre vonatkozó hozzájárulását szintén csökkenteni kell egy olyan összeggel, amely az Egyesült Királyság N. évre vonatkozó hozzájárulásának és az alábbi arálynak a szorzatából adódik:

- (a) az N. évre vonatkozó jogi kötelezettségvállalások, amelyeket az N. évben rendelkezésre álló kötelezettségvállalási előirányzatokból finanszíroznak, és amelyek olyan odaítélési versenyeljárásokból származnak,
 - (i) amelyekből az Egyesült Királyságot és az egyesült királysági jogalanyokat kizárták, vagy
 - (ii) amelyek tekintetében az uniós programokban való részvétellel foglalkozó szakbizottság az UNPRO.2.1a. cikkben [Kvazi kizárás támogatás-odaítélési versenyeljárásból] meghatározott eljárással összhangban úgy határozott, hogy az Egyesült Királyságot vagy egyesült királysági jogalanyokat kvazi kizárták, vagy
 - (iii) amelyek esetében a kérelmek benyújtási határideje lejárt az UNPRO.3.1. cikkben [Az Egyesült Királyság uniós programokban való részvételének az Európai Unió általi felfüggesztése] említett felfüggesztés alatt vagy az UNPRO.3.3. cikkben [A programban

való részvétel felmondása egy uniós program jelentős módosítása esetén] említett megszüntetést követően, vagy

- (iv) amelyek esetében az Egyesült Királyság és az egyesült királysági jogalanyok részvétele az UNPRO.3.5. cikk [A pénzügyi növekmény felülvizsgálata] (3) bekezdésével összhangban korlátozott; valamint

- (b) az N. évi kötelezettségvállalási előirányzatokból finanszírozott jogi kötelezettségvállalások teljes összege.

A jogi kötelezettségvállalások összegét úgy kell kiszámítani, hogy az N. évben tett összes költségvetési kötelezettségvállalásból levonjuk az N+1. évben e kötelezettségvállalásokkal kapcsolatban visszavont kötelezettségvállalásokat.

9. Az Unió kérésre az Egyesült Királyság rendelkezésére bocsátja azon, az Egyesült Királyság pénzügyi részvételére vonatkozó, költségvetési, számviteli, teljesítménnyel kapcsolatos, illetve értékelési információkat, amelyek az Unió költségvetési és mentesítésért felelős hatóságainak az Egyesült Királyság részvételével megvalósuló uniós programokra és tevékenységekre vonatkozóan a rendelkezésére állnak. Ezt a tájékoztatást az Unió és az Egyesült Királyság titoktartási és adatvédelmi szabályainak megfelelő figyelembevételével kell nyújtani, és az nem érinti azon információk körét, amelyeket az Egyesült Királyság e rész második fejezete [Hatékony és eredményes pénzgazdálkodás] alapján jogosult megismerni.

10. Az Egyesült Királyság valamennyi hozzájárulását, az Unió valamennyi kifizetését, valamint a kifizetendő vagy a jövőben befolyó összegeket euróban kell megadni.

11. E cikk (5) bekezdésére, valamint (8) bekezdésének második albekezdésére is figyelemmel, az e cikk végrehajtására vonatkozó részletes szabályokat az UNPRO-1. melléklet [A pénzügyi feltételek végrehajtása] határozza meg. Az UNPRO-1. mellékletet az uniós programokban való részvétellel foglalkozó szakbizottság módosíthatja.

UNPRO.2.1a. cikk: Kvázi kizárás támogatás-odaítélési versenyeljárásból

1. Amennyiben az Egyesült Királyság úgy ítéli meg, hogy a támogatás-odaítélési versenyeljárásban meghatározott bizonyos feltételek az egyesült királysági jogalanyok kvázi kizárását eredményezik, az Egyesült Királyság az érintett eljárás pályázatainak benyújtási határideje előtt értesíti az uniós programokban való részvétellel foglalkozó szakbizottságot, és ezt megindokolja. Az uniós programokban való részvétellel foglalkozó szakbizottság az érintett odaítélési eljárás során a pályázatok benyújtási határidejétől számított három hónapon belül megvizsgálja az (1) bekezdésben említett értesítést, feltéve, hogy az egyesült királysági jogalanyok részvételi aránya az érintett odaítélési eljárásban legalább 25 %-kal alacsonyabb, mint

- (a) az adott feltételt nem tartalmazó, az értesítést megelőző 3 évben indított hasonló odaítélési versenyeljárásokban részt vevő egyesült királysági jogalanyok átlagos részvételi aránya; vagy
- (b) hasonló odaítélési versenyeljárások hiányában az egyesült királysági jogalanyok átlagos részvételi aránya a program vagy adott esetben az előző program alapján indított valamennyi odaítélési versenyeljárásban a bejelentést megelőző három éven belül.

3. Az uniós programokban való részvétellel foglalkozó szakbizottság a (2) bekezdésben említett időszak végéig határoz arról, hogy az Egyesült Királyság által az (1) bekezdés alapján benyújtott

indokolás és az érintett odaítélési eljárásban való tényleges részvételi arány fényében az Egyesült Királyság szervezeteit kvázi kizárták-e az érintett odaítélési eljárásból.

4. A (2) és a (3) bekezdés alkalmazásában a részvételi arány az egyesült királysági jogalanyok által benyújtott pályázatok számának és az ugyanazon odaítélési eljárás keretében benyújtott összes pályázat számának az arányát jelenti.

UNPRO.2.2. cikk: Az automatikus korrekciós mechanizmus hatókörébe tartozó programok

1. Automatikus korrekciós mechanizmust kell alkalmazni azon uniós programok, tevékenységek vagy azok egy részének esetében, amelyek vonatkozásában az I. jegyzőkönyv ilyen automatikus korrekciós mechanizmus alkalmazásáról rendelkezik. Az automatikus korrekciós mechanizmus alkalmazása az I. jegyzőkönyvben meghatározott program vagy tevékenység azon részeire korlátozható, amelyeket versenypályázati felhívások tárgyát képező vissza nem térítendő támogatások révén hajtanak végre. Az I. jegyzőkönyv részletes szabályokat állapíthat meg a program vagy tevékenység azon részeinek azonosítására vonatkozóan, amelyekre az automatikus korrekciós mechanizmus alkalmazandó, illetve nem alkalmazandó.

2. Az automatikus korrekció összege egy program, tevékenység vagy azok egy részének esetében az Egyesült Királyság vagy egyesült királysági jogalanyok tekintetében az adott naptári évben a kötelezettségvállalási előirányzatokból finanszírozott, ténylegesen vállalt jogi kötelezettségvállalások kiinduló összege és az Egyesült Királyság által ugyanazon időszakra vonatkozóan kifizetett, az UNPRO.2.1. cikk [Pénzügyi feltételek] 8. bekezdésének megfelelően korrigált, a támogatási kiadások nélkül számított kapcsolódó operatív hozzájárulás (amennyiben ez az összeg pozitív) különbsége.

3. Az e cikk (2) bekezdésében említett minden olyan összeg, amely két egymást követő évben mindkét évben meghaladja az Egyesült Királyság által a programhoz nyújtott és az UNPRO.2.1. cikk [Pénzügyi feltételek] (8) bekezdése szerint korrigált hozzájárulás 8 %-át, az automatikus korrekciós mechanizmus keretében teljesítendő kiegészítő hozzájárulásként vagy bevételként az Egyesült Királyságot terheli mindkét évben.

4. Az e cikk (2) bekezdésében említett jogi kötelezettségvállalások megfelelő összegének megállapítására vonatkozó részletes szabályokat – a konzorciumok esetét és az automatikus korrekció kiszámítását is beleértve – az I. jegyzőkönyv állapíthatja meg.

UNPRO.2.3. cikk: Pénzügyi eszközök vagy költségvetési garanciák révén végrehajtott programokkal kapcsolatos finanszírozás

1. Amennyiben az Egyesült Királyság olyan uniós programban, tevékenységben vagy azok egy részében vesz részt, amelyet pénzügyi eszköz vagy költségvetési biztosíték révén hajtanak végre, az Egyesült Királyság hozzájárulását az Unió általános költségvetésére alkalmazandó költségvetési rendelet X. címe alapján végrehajtott, az Unió költségvetéséből nyújtott pénzügyi eszközök vagy költségvetési biztosítékok révén végrehajtott programokhoz készpénzben kell biztosítani. A készpénzben befizetett összeg az uniós költségvetési biztosíték összegét, illetve a pénzügyi eszköz pénzügyi keretösszegét növeli.

2. Amennyiben az Egyesült Királyság az 1. bekezdésben említett, az Európai Beruházási Bank Csoport által végrehajtott programban vesz részt, és az Európai Beruházási Bank Csoportnak olyan veszteségeket kell fedeznie, amelyekre az Unió általános költségvetése által nyújtott garancia nem nyújt fedezetet, az Egyesült Királyság e veszteségeknek az Egyesült Királyság piaci áron számított

bruttó hazai terméke és a tagállamok, az Egyesült Királyság és a programban részt vevő bármely más harmadik ország piaci áron számított bruttó hazai termékének összege közötti aránynak megfelelő százalékát fizeti ki az Európai Beruházási Bank Csoportnak. Az alkalmazandó piaci áron számított bruttó hazai termék az azon év január 1-jén az EUROSTAT által rendelkezésre bocsátott legfrissebb GDP, amelyben a kifizetés esedékes, amint az UNPRO.5.2. cikkben [Statisztikai együttműködés] említett megállapodás alkalmazandó, és e megállapodás szabályainak megfelelően. E megállapodás alkalmazása előtt az Egyesült Királyság GDP-je az OECD által szolgáltatott adatok alapján megállapított GDP.

3. Adott esetben az I. jegyzőkönyvben részletesen meg kell határozni e cikk végrehajtásának módozatait különösen annak biztosítása érdekében, hogy az Egyesült Királyság megkapja a költségvetési biztosítékokhoz és pénzügyi eszközökhöz nyújtott, fel nem használt hozzájárulások rá eső részét.

3. szakasz: Az uniós programokban való részvétel felfüggesztése és felmondása

UNPRO.3.1. cikk: Az Egyesült Királyság uniós programokban való részvételének az Unió általi felfüggesztése

1. Az Unió e cikkel összhangban egyoldalúan felfüggesztheti az I. jegyzőkönyv alkalmazását egy vagy több uniós program, tevékenység vagy kivételesen azok egy része tekintetében, ha az Egyesült Királyság nem fizeti be pénzügyi hozzájárulását az e fejezet 2. szakaszával [Az uniós programokban való részvétel finanszírozására vonatkozó szabályok] összhangban, vagy ha az Egyesült Királyság jelentős változásokat vezet be az alábbi feltételek egyikében, amelyek akkor álltak fenn, amikor az Egyesült Királyságnak valamely programban, tevékenységben vagy kivételesen azok egy részében való részvételéről megállapodtak, és azokat felvették az I. jegyzőkönyvbe, és ha az ilyen változások jelentős hatást gyakorolnak azok végrehajtására:

- (a) az e programok és tevékenységek vagy azok egy részének végrehajtásában részt vevő személyek – beleértve a diákokat, kutatókat, gyakornokokat vagy önkénteseket – Egyesült Királyságba való belépésének és az ott való tartózkodásnak a feltételei megváltoznak. Ezt különösen akkor kell alkalmazni, ha az Egyesült Királyság e személyek Egyesült Királyságba való belépésének és az ott való tartózkodásnak a feltételei tekintetében belső jogában olyan változtatást vezet be, amely hátrányos megkülönböztetést jelent a tagállamok között.
- (b) változás következik be az e bekezdés a) pontjában említett személyekre vonatkozó pénzügyi terhekben – beleértve a díjakat is –, ami a program végrehajtásához szükséges tevékenységeik elvégzéséhez szükséges;
- (c) az UNPRO.1.5. cikk [Részvételi feltételek] (3) bekezdésében említett feltételek módosulnak.

2. Az Unió értesíti az uniós programokban való részvétellel foglalkozó szakbizottságot arról, hogy fel kívánja függeszteni az Egyesült Királyságnak az adott programban vagy tevékenységben való részvételét. Az Unió meghatározza a felfüggesztés hatályát, és megfelelően megindokolja azt. Amennyiben az Unió nem vonja vissza az értesítést, a felfüggesztés az Unió által küldött értesítés után 45 nappal lép hatályba. E cikk alkalmazásában a felfüggesztés hatálybalépésének időpontja minősül a felfüggesztés referencia-időpontjának.

A felfüggesztés időszaka előtt és alatt az uniós programokban való részvétellel foglalkozó szakbizottság megvitathatja, hogy milyen megfelelő intézkedésekkel lehetne megalapozni a felfüggesztés visszavonását. Amennyiben az uniós programokban való részvétellel foglalkozó

szakbizottság megállapodásra jut a felfüggesztésnek az első albekezdésben említett időszakon belüli megakadályozásáról, a felfüggesztés nem lép hatályba.

Az uniós programokban való részvétellel foglalkozó szakbizottság 45 napon belül minden esetben összeül, hogy megvitassa az ügyet.

3. A felfüggesztés referencia-időpontjától kezdődően az Egyesült Királyság nem tekintendő a felfüggesztés által érintett uniós programban, tevékenységben vagy azok egy részében részt vevő országnak, és az Egyesült Királyság vagy az egyesült királysági jogalanyok a továbbiakban nem támogathatók az UNPRO.1.4. cikkben [A program szabályainak való megfelelés] és az I. jegyzőkönyvben meghatározott feltételek szerint azon uniós odaítélési eljárások keretében, amelyek az említett időpontig még nem fejeződtek be. Egy odaítélési eljárás akkor tekintendő befejezettnek, ha az eljárás eredményeként jogi kötelezettségvállalásokra került sor.

4. A felfüggesztés nem érinti a felfüggesztés referencia-időpontja előtt vállalt jogi kötelezettségeket. E jogi kötelezettségvállalásokra továbbra is alkalmazandó ez a megállapodás.

5. Az Egyesült Királyság értesíti az Uniót, amint úgy ítéli meg, hogy a részvételi feltételek ismét teljesülnek, és az Uniónak minden erre vonatkozó bizonyítékot benyújt.

Az Unió ezen értesítéstől számított 30 napon belül megvizsgálja az ügyet, és e célból további bizonyítékok benyújtását kérheti az Egyesült Királyságtól. A kiegészítő bizonyítékok benyújtásához szükséges idő nem számítandó bele a vizsgálatra rendelkezésre álló teljes időszakba.

Amennyiben az Unió azt állapítja meg, hogy a részvételi feltételek ismét teljesülnek, haladéktalanul értesíti az uniós programokban való részvétellel foglalkozó szakbizottságot a felfüggesztés visszavonásáról. A felfüggesztés az értesítés időpontját követő napon lép hatályba.

Amennyiben az Unió azt állapítja meg, hogy a részvételi feltételek nem teljesülnek, a felfüggesztés továbbra is hatályban marad.

6. Az Egyesült Királyságot ismét az érintett uniós programban vagy tevékenységben részt vevő országgént kell kezelni, és az Egyesült Királyság és az egyesült királysági jogalanyok az UNPRO.1.4. cikkben [A program szabályainak való megfelelés] és az I. jegyzőkönyvben meghatározott feltételek szerint ismét támogathatók az érintett uniós program vagy tevékenység keretében azon uniós odaítélési eljárások tekintetében, amelyeket a felfüggesztés visszavonásának hatálybalépése után, illetve – amennyiben a pályázatok benyújtási határideje még nem járt le – azt megelőzően indítottak.

7. Abban az esetben, ha az Egyesült Királyság részvétele valamely programban, tevékenységben vagy azok egy részében felfüggesztésre kerül, az Egyesült Királyságnak a felfüggesztés időtartama alatt esedékes pénzügyi hozzájárulását a következőképpen kell megállapítani:

- (a) az Unió az operatív hozzájárulást az UNPRO.2.1. cikk [Pénzügyi feltételek] (8) bekezdése ötödik albekezdése a) pontjának iii. alpontjában leírt eljárással újraszámítja;
- (b) a részvételi díjat az operatív hozzájárulás kiigazításával összhangban kell kiigazítani.

UNPRO.3.2. cikk: Az Egyesült Királyság uniós programokban való részvételének az Unió általi felmondása

1. Amennyiben az Unió az UNPRO.3.1. cikk [Az Egyesült Királyság részvételének felfüggesztése] szerinti felfüggesztést az UNPRO.3.1. cikk [Az Egyesült Királyság uniós programokban való részvételének az Európai Unió általi felfüggesztése] 2. bekezdésében meghatározott referencia-időponttól számított egy évig nem vonta vissza, az Európai Unió:
 - (a) újra áttekinti azokat a feltételeket, amelyek mellett felajánlhatja az Egyesült Királyságnak, hogy továbbra is részt vegyen az érintett uniós programokban és tevékenységekben vagy azok egy részében, és az I. jegyzőkönyv módosítása céljából az egyéves felfüggesztési időszak lejártától számított 45 napon belül javaslatot tesz e feltételekre az uniós programokban való részvétellel foglalkozó szakbizottságnál. Amennyiben a szakbizottság további 45 napon belül nem állapodik meg ezekről az intézkedésekről, a felmondás az e bekezdés b) pontja szerint lép hatályba; vagy
 - (b) e cikkel összhangban egyoldalúan megszünteti az I. jegyzőkönyv alkalmazását az érintett uniós programok, tevékenységek vagy azok egy része tekintetében, figyelembe véve az UNPRO.3.1. cikkben [Az Egyesült Királyság részvételének felfüggesztése] említett változásnak a program, tevékenység vagy kivételes esetben azok egy részének végrehajtására gyakorolt hatását vagy a be nem fizetett hozzájárulás összegét.
2. Az Unió értesíti az uniós programokban való részvétellel foglalkozó szakbizottságot arról, hogy az (1) bekezdés b) pontja szerint meg kívánja szüntetni az Egyesült Királyság egy vagy több uniós programban vagy tevékenységben való részvételét. Az Unió meghatározza a felmondás hatályát, és megfelelően megindokolja azt. Amennyiben az Unió nem vonja vissza az értesítést, a felmondás az Unió által küldött értesítés után 45 nappal lép hatályba. E cikk alkalmazásában a felmondás hatálybalépésének időpontja minősül a felmondás referencia-időpontjának.
3. A felmondás referencia-időpontjától kezdődően az Egyesült Királyság nem tekintendő a felmondás által érintett uniós programban vagy tevékenységben részt vevő országnak, és az Egyesült Királyság vagy az egyesült királysági jogalanyok a továbbiakban nem támogathatók az UNPRO.1.4. cikkben [A program szabályainak való megfelelés] és az I. jegyzőkönyvben meghatározott feltételek szerint azon uniós odaítélési eljárások keretében, amelyek az említett időpontig még nem fejeződtek be. Egy odaítélési eljárás akkor tekintendő befejezettnek, ha az eljárás eredményeként jogi kötelezettségvállalásokra került sor.
4. A felmondás nem érinti a felfüggesztésnek az UNPRO.3.1. cikk [Az Egyesült Királyság részvételének felfüggesztése] (2) bekezdésében említett referencia-időpontja előtt vállalt jogi kötelezettségeket. E jogi kötelezettségvállalásokra továbbra is alkalmazandó ez a megállapodás.
5. Amennyiben az I. jegyzőkönyv vagy annak egy részének alkalmazása az érintett programok vagy tevékenységek vagy kivételesen azok egy része tekintetében felmondásra kerül:
 - (a) a már vállalt jogi kötelezettségekkel kapcsolatos támogatási kiadásokat fedező operatív hozzájárulás továbbra is esedékes e jogi kötelezettségvállalások teljesítéséig vagy a jogi kötelezettségvállalás finanszírozásának alapjául szolgáló többéves pénzügyi keret végéig;
 - (b) A következő években kizárólag az e bekezdés a) pontjában említett hozzájárulás nyújtható.

UNPRO.3.3. cikk: A programban vagy tevékenységben való részvétel felmondása egy uniós program jelentős módosítása esetén

1. Az Egyesült Királyság egyoldalúan felmondhatja az I. jegyzőkönyvben említett uniós programban vagy tevékenységben vagy annak egy részében való részvételét, amennyiben:

- (a) az uniós program vagy tevékenység alap-jogiaktusa olyan mértékben módosul, hogy a program vagy tevékenység célkitűzéseinek vagy a hozzá kapcsolódó intézkedéseknek a megváltozása következtében az Egyesült Királyságnak vagy az egyesült királysági jogalanyoknak az uniós programban vagy tevékenységben való részvételére vonatkozó feltételek lényegesen módosulnak; vagy
- (b) az UNPRO.2.1 [Pénzügyi feltételek] cikkben említett kötelezettségvállalási előirányzatok teljes összege az adott program vagy tevékenység vagy annak azon része, amelyben az Egyesült Királyság részt vesz, eredeti pénzügyi keretösszegéhez képest több mint 15 %-kal nő, és vagy a többéves pénzügyi keret megfelelő felső korlátja vagy az UNPRO.2.1 [Pénzügyi feltételek] cikk (5) bekezdésében említett külső bevételek összege a részvétel teljes időtartama alatt megnő; vagy
- (c) az Egyesült Királyságot vagy az egyesült királysági jogalanyokat megfelelő indokok alapján kizárják valamely program vagy tevékenység egy részében való részvételből, és ez a kizárás az uniós költségvetésben az adott programra vagy tevékenységre az N. évre vonatkozóan véglegesen elfogadott kötelezettségvállalási előirányzatok 10 %-át meghaladó összegű kötelezettségvállalási előirányzatot érint.

2. E célból az Egyesült Királyság legkésőbb 60 nappal a módosításnak, az elfogadott éves költségvetésnek vagy annak módosításának az Európai Unió Hivatalos Lapjában való közzétételét követően értesíti az uniós programokban való részvétellel foglalkozó szakbizottságot az érintett uniós programmal vagy tevékenységgel kapcsolatos I. jegyzőkönyv felmondására irányuló szándékáról. Az Egyesült Királyság megindokolja, hogy miért véli úgy, hogy a módosítás lényegesen megváltoztatja a részvétel feltételeit. Az uniós programokban való részvétellel foglalkozó szakbizottság az értesítés kézhezvételét követő 45 napon belül összeül, hogy megvitassa az ügyet.

3. Amennyiben az Egyesült Királyság nem vonja vissza az értesítést, a felmondás az Egyesült Királyság által küldött értesítés után 45 nappal lép hatályba. E cikk alkalmazásában a felmondás hatálybalépésének időpontja minősül referencia-időpontnak.

4. A referencia-időponttól kezdődően az Egyesült Királyság nem tekintendő a felmondás által érintett uniós programban vagy tevékenységben részt vevő országnak, és az Egyesült Királyság vagy az egyesült királysági jogalanyok a továbbiakban nem támogathatók az UNPRO.1.4. cikkben [A program szabályainak való megfelelés] és az I. jegyzőkönyvben meghatározott feltételek szerint azon uniós odaítélési eljárások keretében, amelyek az említett időpontig még nem fejeződtek be. Egy odaítélési eljárás akkor tekintendő befejezettnek, ha az eljárás eredményeként jogi kötelezettségvállalásokra került sor.

5. A felmondás nem érinti a referencia-időpont előtt vállalt jogi kötelezettségeket. E jogi kötelezettségvállalásokra továbbra is alkalmazandó ez a megállapodás.

6. Az érintett programok vagy tevékenységek e cikk szerinti felmondása esetén:

- (a) a már vállalt jogi kötelezettségekkel kapcsolatos támogatási kiadásokat fedező operatív hozzájárulás továbbra is esedékes e jogi kötelezettségvállalások teljesítéséig vagy a jogi kötelezettségvállalás finanszírozásának alapjául szolgáló többéves pénzügyi keret végéig;
- (b) az Unió a felmondás évének operatív hozzájárulását az UNPRO.2.1. cikk [Pénzügyi feltételek] (8) bekezdése ötödik albekezdése a) pontjának iii. alpontjában leírt eljárással újraszámítja. A következő években kizárólag az e cikk a) pontjában említett hozzájárulás nyújtható;
- (c) a részvételi díjat az operatív hozzájárulás kiigazításával összhangban kell kiigazítani.

4. szakasz: Teljesítmény-felülvizsgálat és pénzügyi növekmény

UNPRO.3.4. cikk: Teljesítmény-felülvizsgálat

1. Az uniós program vagy tevékenység azon részeire, amelyekre az UNPRO.2.2. cikkben [Az automatikus korrekciós mechanizmus hatókörébe tartozó programok] említett korrekciós mechanizmus alkalmazandó, az e cikkben megállapított feltételekkel összhangban teljesítmény-felülvizsgálati eljárást kell alkalmazni.

2. Az Egyesült Királyság kérheti az uniós programokban való részvétellel foglalkozó szakbizottságot, hogy kezdje meg a teljesítmény-felülvizsgálati eljárást, amennyiben az UNPRO.2.2. cikk [Az automatikus korrekciós mechanizmus hatókörébe tartozó programok] (2) bekezdésében meghatározott módszerrel kiszámított összeg negatív, és amennyiben ez az összeg meghaladja az Egyesült Királyság által a programhoz vagy tevékenységhez nyújtott és az UNPRO 2.1. cikk [Pénzügyi feltételek] (8) bekezdése szerint korigált megfelelő hozzájárulás 12 %-át.

3. Az uniós programokban való részvétellel foglalkozó szakbizottság a (2) bekezdésben említett kérelem benyújtásától számított három hónapon belül elemzi a teljesítménnyel kapcsolatos releváns adatokat, és jelentést fogad el, amelyben megfelelő intézkedéseket javasol a teljesítménnyel kapcsolatos kérdések kezelésére.

Az első albekezdésben említett intézkedéseket a jelentés elfogadásától számított tizenkét hónapig kell alkalmazni. Az intézkedések alkalmazását követően a szóban forgó időszakra vonatkozó teljesítményadatok felhasználásával kell kiszámítani az Egyesült Királyság vagy az Egyesült Királyság jogalanyai tekintetében az adott naptári évben ténylegesen vállalt jogi kötelezettségek kiinduló összegei és az Egyesült Királyság által ugyanarra az évre kifizetett operatív hozzájárulás közötti különbséget.

Ha a második albekezdésben említett különbség negatív és meghaladja az említett operatív hozzájárulás 16 %-át, az Egyesült Királyság:

- (a) 45 nappal a felmondás tervezett napja előtt bejelentheti azon szándékát, hogy felmondja az uniós programban vagy az érintett program egy részében való részvételét, és az UNPRO.3.3. cikk [A programban vagy tevékenységben való részvétel felmondása egy uniós program jelentős módosítása esetén] (3)–(6) bekezdésével összhangban felmondhatja a részvételét; vagy
- (b) felkérheti az uniós programokban való részvétellel foglalkozó szakbizottságot, hogy fogadjon el további intézkedéseket az alulteljesítés kezelésére, többek között az Egyesült Királyság érintett uniós programban való részvételének kiigazítása és az Egyesült Királyság által az említett program tekintetében a jövőben fizetendő pénzügyi hozzájárulások kiigazítása révén.

UNPRO.3.5. cikk: A pénzügyi növekmény felülvizsgálata

1. Az Egyesült Királyság bejelentheti az uniós programokban való részvétellel foglalkozó szakbizottságnak, hogy ellenzi az adott uniós programhoz vagy tevékenységhez való hozzájárulásának összegét, ha az UNPRO.2.1. cikkben [Pénzügyi feltételek] említett kötelezettségvállalási előirányzatok teljes összege több mint 5 %-kal megemelkedik az adott uniós program vagy tevékenység eredeti pénzügyi keretösszegéhez képest, vagy a megfelelő felső határt vagy az UNPRO.2.1. cikk [Pénzügyi feltételek] (5) bekezdésében említett külső bevételek összegét a részvétel teljes időszakára vonatkozóan megemelték.
2. Az (1) bekezdésben említett értesítést az elfogadott éves költségvetésnek vagy módosításának az Európai Unió Hivatalos Lapjában való közzétételét követő 60 napon belül kell megtenni. Az értesítés nem érinti az Egyesült Királyságnak a hozzájárulás befizetésére vonatkozó kötelezettségét és az UNPRO.2.1. cikk [Pénzügyi feltételek] (8) bekezdésében említett korrekciós mechanizmus alkalmazását.
3. Az uniós programokban való részvétellel foglalkozó szakbizottság az e cikk (2) bekezdésében említett értesítés időpontjától számított három hónapon belül jelentést készít, megfelelő intézkedéseket javasol és dönt azok elfogadásáról. Ezek az intézkedések magukban foglalhatják az Egyesült Királyság és az egyesült királysági jogalanyok részvételének bizonyos típusú fellépésekre vagy odaítélési eljárásokra való korlátozását vagy adott esetben az I. jegyzőkönyv módosítását. Az Egyesült Királyság részvételének korlátozása az UNPRO.2.1. cikk [Pénzügyi feltételek] (8) bekezdésében említett kiigazítási mechanizmus alkalmazásában kizárásnak minősül.
4. Amennyiben az UNPRO.3.3. cikk [A programban való részvétel felmondása egy uniós program jelentős módosítása esetén] (1) bekezdésének b) pontjában említett feltételek teljesülnek, az Egyesült Királyság az UNPRO.3.3. cikk [A programban való részvétel felmondása egy uniós program vagy tevékenység jelentős módosítása esetén] (2)–(6) bekezdésével összhangban felmondhatja az I. jegyzőkönyvben említett uniós programban való részvételét.

2. fejezet: Hatékony és eredményes pénzgazdálkodás

UNPRO.4.X-1. cikk: Hatály

Ez a fejezet az I. és II. jegyzőkönyvben említett uniós programok keretébe tartozó uniós programokkal, tevékenységekkel és szolgáltatásokkal kapcsolatban alkalmazandó.

1. szakasz: A pénzügyi érdekek védelme és visszafizettetés

UNPRO.4.X. cikk: Tevékenység végzése a hatékony és eredményes pénzgazdálkodás érdekében

E fejezet alkalmazásában az Egyesült Királyság és az Unió e fejezetben említett hatóságai saját jogszabályaiknak és egyéb rendelkezéseiknek megfelelően szorosan együttműködnek egymással.

Az Unió tisztviselői és vizsgálati szervei feladatainak az Egyesült Királyság területén történő elvégzése során az Egyesült Királyság jogával összhangban járnak el.

UNPRO.4.1. cikk: Felülvizsgálatok és ellenőrzések

1. Az Európai Unió jogosult arra, hogy a releváns finanszírozási megállapodásokban vagy szerződésekben előírtak szerint, valamint egy vagy több uniós intézmény alkalmazandó jogi aktusaival összhangban technikai, tudományos, pénzügyi vagy egyéb felülvizsgálatokat és

ellenőrzéseket végezzen az európai uniós támogatásban részesülő, az Egyesült Királyságban lakóhellyel rendelkező természetes személyeknél vagy ott letelepedett jogi személyeknél, valamint az európai uniós támogatás végrehajtásában részt vevő, az Egyesült Királyságban lakóhellyel rendelkező, illetve ott letelepedett harmadik feleknél. Ezeket a felülvizsgálatokat és ellenőrzéseket az Unió intézményeinek és szerveinek, különösen az Európai Bizottságnak és az Európai Számvevőszéknek az alkalmazottai vagy az Európai Bizottság által megbízott egyéb személyek végezhetik el az uniós jognak megfelelően.

2. Az Unió intézményeinek és szerveinek, különösen az Európai Bizottságnak és az Európai Számvevőszéknek az alkalmazottai, valamint az Európai Bizottság által megbízott egyéb személyek megfelelő hozzáféréssel kell, hogy rendelkezzenek a helyiségekhez, a munkákhoz, az dokumentumokhoz (elektronikus vagy papíralapú, vagy mindkettő), valamint minden olyan információhoz, amely az (1) bekezdésben említett felülvizsgálatok és ellenőrzések elvégzéséhez szükséges. beleértve az ellenőrzött természetes vagy jogi személy vagy harmadik fél birtokában levő dokumentumoknak vagy adathordozók tartalmának a fizikai/elektronikus másolatához vagy kivonatához való jogot.

3. Az Egyesült Királyság nem akadályozza és semmilyen módon nem nehezíti meg a (2) bekezdésben említett alkalmazottak és egyéb személyek számára, hogy az e cikkben említett feladataik ellátása céljából belépjenek az Egyesült Királyság területére, illetve az ellenőrzött személyek helyszíneire.

4. Az Egyesült Királyság valamely programban vagy tevékenységben való részvételének felfüggesztése vagy felmondása, az e részben és/vagy az I. jegyzőkönyvben foglalt rendelkezések egy részének vagy egészének felfüggesztése vagy e megállapodás felmondása ellenére, az Unió által a felfüggesztés vagy felmondás hatálybalépése előtt vállalt, az Unió költségvetését végrehajtó jogi kötelezettségekkel kapcsolatos felülvizsgálatok és ellenőrzések a felfüggesztés vagy felmondás hatálybalépését követően is elvégezhetők, az egy vagy több európai uniós intézmény alkalmazandó jogi aktusaiban meghatározott feltételekkel és a kapcsolódó támogatási megállapodásokban vagy szerződésekben foglaltak szerint.

UNPRO.4.2. cikk: Az Unió pénzügyi érdekeit sértő szabálytalanságok, csalások és egyéb bűncselekmények elleni küzdelem

1. Az Európai Bizottság és az Európai Csalás Elleni Hivatal (OLAF) felhatalmazást kap arra, hogy igazgatási vizsgálatokat – többek között helyszíni ellenőrzéseket és vizsgálatokat – végezzen az Egyesült Királyság területén. Az Európai Bizottság és az OLAF ennek során az említett ellenőrzésekre, vizsgálatokra és igazgatási vizsgálatokra vonatkozó uniós jogi aktusokkal összhangban jár el.

2. Az Egyesült Királyság illetékes hatóságai észszerű határidőn belül tájékoztatják az Európai Bizottságot vagy az OLAF-ot minden olyan tudomásukra jutott szabálytalansággal, illetve csalással vagy más jogellenes tevékenységgel kapcsolatos tényről vagy gyanúról, amely sérti az Unió pénzügyi érdekeit.

3. Helyszíni ellenőrzések és vizsgálatok végezhetők bármely olyan, az Egyesült Királyságban lakóhellyel rendelkező természetes személy, illetve ott székhellyel rendelkező jogi személy helyiségeiben, aki, illetve amely támogatási megállapodás vagy szerződés alapján uniós forrásokból részesül, valamint bármely olyan, az Egyesült Királyságban lakóhellyel, illetve székhellyel rendelkező harmadik fél helyiségeiben, aki, illetve amely európai uniós források felhasználásában részt vesz. Ezeket az ellenőrzéseket és vizsgálatokat az Európai Bizottság vagy az OLAF készíti elő és folytatja le, szoros együttműködésben az Egyesült Királyság által kijelölt egyesült királysági illetékes hatósággal.

Annak érdekében, hogy segítséget nyújthasson, a kijelölt hatóságot a tárgy ellenőrzése és vizsgálata előtt észszerű határidőn belül értesíteni kell az ellenőrzések és vizsgálatok tárgyáról, céljáról és jogalapjáról. Ennek érdekében az Egyesült Királyság illetékes hatóságainak tisztviselői részt vehetnek a helyszíni ellenőrzéseken és vizsgálatokon.

4. Az Európai Bizottság és az OLAF alkalmazottainak hozzáféréssel kell rendelkezniük minden olyan információhoz és dokumentációhoz (elektronikus vagy papíralapú, vagy mindkettő) a (3) bekezdésben említett műveletekre vonatkozóan, amelyek a helyszíni ellenőrzések és a vizsgálatok megfelelő lefolytatásához szükségesek. Az Európai Bizottság és az OLAF alkalmazottai a releváns dokumentumokat akár le is másolhatják.

5. Az Európai Bizottság vagy az OLAF, valamint az Egyesült Királyság illetékes hatóságai eseti alapon hoznak döntést arról, hogy együttes helyszíni ellenőrzést, illetve vizsgálatot végeznek-e – azokban az esetekben is, amikor mindkét Fél illetékes az igazgatási vizsgálat lefolytatására.

6. Ha a helyszíni ellenőrzés vagy vizsgálat alá vont érintett személy, szervezet vagy más harmadik fél nem tanúsít együttműködést, akkor az Egyesült Királyság hatóságai – a nemzeti szabályokkal és rendeletekkel összhangban eljárva – segítséget nyújtanak a Bizottság, illetve az OLAF számára ahhoz, hogy utóbbiak elláthassák a helyszíni ellenőrzés vagy vizsgálat lefolytatásával kapcsolatos feladataikat. E segítségnyújtásnak ki kell terjednie a nemzeti jog szerinti megfelelő óvintézkedések meghozatalára, így többek között a bizonyítékok megóvására vonatkozó intézkedésekre is.

7. Az Európai Bizottság, illetve az OLAF tájékoztatja az Egyesült Királyság illetékes hatóságait az ilyen ellenőrzések és vizsgálatok eredményéről. Így különösen az Európai Bizottság, illetve az OLAF minden szabálytalanságra utaló, a helyszíni ellenőrzés vagy vizsgálat folyamán tudomására jutó tényről és gyanúról haladéktalanul értesíti az Egyesült Királyság hatóságát.

8. Az Egyesült Királyság büntetőjoga alkalmazásának sérelme nélkül, az Európai Bizottság az uniós jog szerinti közigazgatási intézkedéseket és szankciókat foganatosíthat a programok vagy tevékenységek végrehajtásában részt vevő jogi, illetve természetes személyekkel szemben.

9. E cikk megfelelő végrehajtása céljából az Európai Bizottság vagy az OLAF, valamint az Egyesült Királyság illetékes hatóságai rendszeres információcserét folytatnak és az e megállapodásban részes valamely Fél kérésére konzultálnak egymással, kivéve ha ezt az uniós jogszabályok vagy az Egyesült Királyság joga tiltja.

10. Az OLAF-fal való hatékony együttműködés és információcsere elősegítése érdekében az Egyesült Királyság kapcsolattartó pontot jelöl ki.

11. Az Európai Bizottság vagy az OLAF és az Egyesült Királyság illetékes hatóságai közötti információcserének meg kell felelnie az alkalmazandó titoktartási követelményeknek. Az információcsere keretében megosztott személyes adatok védelmét a vonatkozó szabályokkal összhangban biztosítani kell.

12. A LAW.MUTAS.114. cikk [Az illetékes hatóság fogalmának meghatározása] alkalmazhatóságának sérelme nélkül, amennyiben az Egyesült Királyság bármely állampolgára vagy az Egyesült Királyságban lakóhellyel rendelkező természetes személy vagy az Egyesült Királyságban letelepedett jogalanyok közvetlenül vagy közvetve uniós finanszírozásban részesülnek az I. jegyzőkönyvben felsorolt uniós programok és tevékenységek keretében, beleértve az ilyen uniós finanszírozás végrehajtásában részt vevő bármely harmadik felet is; az Egyesült Királyság hatóságai a vonatkozó jogszabályokkal és nemzetközi instrumentumokkal összhangban együttműködnek az ilyen

támogatásokkal kapcsolatos, az Unió pénzügyi érdekeit sértő bűncselekmények elkövetői és bűnrészesei tekintetében történő nyomozásért és vádhatósági eljárás lefolytatásáért, valamint az említett személyek bíróság elé állításáért felelős uniós hatóságokkal, illetve európai uniós tagállami hatóságokkal annak érdekében, hogy utóbbiak elláthassák ezen feladataikat.

UNPRO.4.3. cikk: Az UNPRO.0.1., az UNPRO.4.X-1., az UNPRO.4.1. [Felülvizsgálatok és ellenőrzések] és az UNPRO.4.2. [Az Unió pénzügyi érdekeit sértő szabálytalanságok, csalások és egyéb bűncselekmények elleni küzdelem] cikk módosításai

Az uniós programokban való részvétellel foglalkozó szakbizottság módosíthatja az UNPRO.4.1 [Felülvizsgálatok és ellenőrzések] és az UNPRO.4.2 [Az Unió pénzügyi érdekeit sértő szabálytalanságok, csalások és egyéb bűncselekmények elleni küzdelem] cikket, különösen egy vagy több uniós intézmény jogi aktusaiban bekövetkezett változások figyelembevétele érdekében.

Az uniós programokban való részvétellel foglalkozó szakbizottság módosíthatja az UNPRO.0.1. [Hatály] és az UNPRO.4.X-1. cikket [Hatály] annak érdekében, hogy a második fejezet alkalmazását más uniós programokra, tevékenységekre és szolgáltatásokra is kiterjessze.

UNPRO.4.4. cikk: Behajtás és végrehajtási eljárás

1. Az Európai Bizottság által elfogadott, államokon kívül bármely természetes vagy jogi személyre uniós programokból, tevékenységekből, intézkedésekből vagy projektekből fakadó követelések vonatkozásában vagyoni kötelezettségeket róvó határozatok az Egyesült Királyságban végrehajthatók. A határozatot az a nemzeti hatóság látja el végrehajtási záradékkal – az okirat valódiságának vizsgálatán kívül minden más alakíságot mellőzve –, amelyet az Egyesült Királyság erre a célra kijelöl. Az Egyesült Királyság megnevezi a Bizottság és az Európai Unió Bírósága számára a kijelölt nemzeti hatóságát. Az UNPRO.5.1. cikkel [Kommunikáció és információcsere] összhangban az Európai Bizottság jogosult az említett végrehajtható határozatokról közvetlenül értesíteni az Egyesült Királyságban lakóhellyel rendelkező, illetve letelepedett természetes és jogi személyeket. E határozatok végrehajtása az Egyesült Királyság jogszabályainak megfelelően történik.

2. Az Európai Unió Bírósága által uniós programokkal, tevékenységekkel vagy azok egy részével kapcsolatos szerződésben vagy megállapodásban foglalt I. jegyzőkönyv szerinti választottbírói kikötés alkalmazása keretében hozott ítéletek és végzések az Egyesült Királyságban az Európai Bizottságnak az e cikk (1) bekezdésében említett határozataival azonos módon végrehajthatók.

3. Az Európai Unió Bírósága hatáskörrel rendelkezik a Bizottság által kiadott, az (1) bekezdésben említett határozat jogszerűségének felülvizsgálatára és a határozatok végrehajtásának felfüggesztésére. A végrehajtás szabálytalansága miatt benyújtott panaszok elbírálása azonban az Egyesült Királyság bíróságainak joghatósága alá tartozik.

2. szakasz: Az uniós programok végrehajtására vonatkozó egyéb szabályok

UNPRO.5.1. cikk: Kommunikáció és információcsere

Az uniós programok vagy tevékenységek végrehajtásában vagy az azok felett gyakorolt ellenőrzésben részt vevő uniós intézmények és szervek jogosultak a közvetlen kommunikációra – az elektronikus rendszeren keresztüli kommunikációt is ideértve – bármely olyan, az Egyesült Királyságban lakóhellyel rendelkező természetes személlyel, illetve ott székhellyel rendelkező jogi személlyel, aki, illetve amely uniós forrásokból részesül, valamint bármely olyan, az Egyesült Királyságban lakóhellyel, illetve székhellyel rendelkező harmadik féllel, aki, illetve amely az uniós források felhasználásában részt vesz. Az ilyen személyek, szervezetek és harmadik felek közvetlenül

benyújthatnak az Unió intézményeinek és szerveinek minden, az uniós programra vagy tevékenységre alkalmazandó uniós jogszabályok, valamint az adott program vagy tevékenység végrehajtása céljából kötött szerződések vagy támogatási megállapodások alapján általuk benyújtandó releváns információt és dokumentációt.

UNPRO.5.2. cikk: Statisztikai együttműködés

Az EUROSTAT, az Európai Unió statisztikai hivatala és az Egyesült Királyság Statisztikai Hatósága olyan megállapodást köthet, amely lehetővé teszi az együttműködést a vonatkozó statisztikai kérdésekben, és magában foglalja, hogy az Eurostat – az Egyesült Királyság Statisztikai Hatóságával egyetértésben – e rész alkalmazásában statisztikai adatokat szolgáltat az Egyesült Királyságról, beleértve különösen az Egyesült Királyság GDP-jére vonatkozó adatokat.

3. fejezet: Az Egyesült Királyság hozzáférése az uniós programok keretében nyújtott szolgáltatásokhoz

UNPRO.6. cikk: A szolgáltatásokhoz való hozzáférésre vonatkozó szabályok

1. Amennyiben az Egyesült Királyság az uniós programban vagy tevékenységben nem vesz részt az e rész 1. fejezete [Az Egyesült Királyság uniós programokban való részvétele] szerint, mindazonáltal igénybe veheti az uniós programok és tevékenységek keretében nyújtott szolgáltatásokat az e megállapodásban, az alap-jogiaktusokban és az uniós programok és tevékenységek végrehajtásával kapcsolatos bármely egyéb szabályban meghatározott feltételek szerint.

2. A II. jegyzőkönyv [Az Egyesült Királyság hozzáférése bizonyos programok és tevékenységek keretében nyújtott szolgáltatásokhoz] adott esetben:

- (a) meghatározza azokat az uniós programok és tevékenységek keretében nyújtott szolgáltatásokat, amelyeket az Egyesült Királyság, valamint az egyesült királysági szervezetek igénybe vehetnek;
- (b) meghatározza az Egyesült Királyság és az egyesült királysági szervezetek általi igénybevételre vonatkozó egyedi feltételeket. Ezeknek a feltételeknek meg kell felelniük az e megállapodásban és az alap-jogiaktusokban meghatározott feltételeknek;
- (c) az esettől függően meghatározza az Egyesült Királyság pénzügyi vagy természetbeni hozzájárulását az uniós programok és tevékenységek keretében nyújtott szolgáltatásokhoz.

3. A II. jegyzőkönyvet az uniós programokban való részvétellel foglalkozó szakbizottság fogadja el, illetve módosíthatja.

4. Az Egyesült Királyság, valamint az állami és magán üreszköz-tulajdonosok, és üreszközöket az Egyesült Királyságban vagy az Egyesült Királyságból üzemeltetők addig férhetnek hozzá az 541/2014 határozat 5. cikkének (1) bekezdése alapján e határozat 5. cikkének (2) bekezdése szerint nyújtott szolgáltatásokhoz, amíg a II. jegyzőkönyvbe hasonló hozzáférésre vonatkozó rendelkezéseket nem foglalnak, de legkésőbb 2021. december 31-ig.

4. fejezet: [Felülvizsgálat]

UNPRO.7. cikk: [Felülvizsgálati záradék]

Az I. és a II. jegyzőkönyv alkalmazásának kezdete után négy évvel az uniós programokban való részvétellel foglalkozó szakbizottság értékeli a jegyzőkönyvek végrehajtását az egyesült királyságbeli jogi személyeknek az I. és a II. jegyzőkönyv hatálya alá tartozó program, program részei, tevékenységek és szolgáltatások keretében végrehajtott közvetett és közvetlen intézkedésekben való részvételére vonatkozó adatok alapján.

Az uniós programokban való részvétellel foglalkozó szakbizottság bármely Fél kérésére megvitatja az Egyesült Királyságnak az I. és a II. jegyzőkönyvben felsorolt bármely programban vagy annak egy részében, illetve tevékenységben vagy szolgáltatásban való részvételét szabályozó feltételeket érintő bármely változtatást vagy javasolt változtatást, és szükség esetén javaslatot tehet a megfelelő, e megállapodás hatályán belüli intézkedésekre.

5. fejezet: Részvételi díj 2021 és 2026 között

UNPRO.8. cikk: Részvételi díj 2021 és 2026 között

Az UNPRO.2.1. cikk [Pénzügyi feltételek] (4) bekezdésében említett részvételi díj értéke a 2021 és 2026 közötti időszakban a következő:

- 2021-ben: 0,5 %;
- 2022-ben: 1 %
- 2023-ban: 1,5 %
- 2024-ben: 2 %
- 2025-ben: 2,5 %
- 2026-ban: 3 %

HATODIK RÉSZ: VITARENDEZÉS ÉS HORIZONTÁLIS RENDELKEZÉSEK

I. CÍM: VITARENDEZÉS

1. fejezet: Általános rendelkezések

INST.9. cikk: Célkitűzés

E cím célja, hogy hatékony és eredményes mechanizmust hozzon létre a Felek között az e megállapodás és a kiegészítő megállapodások értelmezésével és alkalmazásával kapcsolatban felmerülő viták elkerülésére és rendezésére abból a célból, hogy lehetőség szerint kölcsönösen elfogadott megoldás szülessen.

INST.10. cikk: Hatály

1. E címet kell alkalmazni – a (2), (3), (4) és (5) bekezdésre is figyelemmel – az e megállapodás vagy bármely kiegészítő megállapodás rendelkezéseinek (a továbbiakban: vonatkozó rendelkezések) értelmezésével és alkalmazásával kapcsolatban a Felek között felmerülő viták esetén.
2. A vonatkozó rendelkezések magukban foglalják e megállapodás és bármely kiegészítő megállapodás valamennyi rendelkezését, az alábbiak kivételével:
 - (a) az I. cím első tárgyköre második része GOODS. 17. cikkének [Piacvédelmi eszközök] (1)–(6). bekezdése, valamint GOODS. 21. cikke [Kulturális javak];
 - (b) TBT-X. melléklet [Gyógyszerek];
 - (c) a második rész első tárgykörének VII. címe [Kis- és középvállalkozások];
 - (d) a második rész első tárgykörének X. címe [Helyes szabályozási gyakorlatok és szabályozási együttműködés];
 - (e) az 1. fejezet [Általános rendelkezések] LPFS.1.1. cikkének [Elvek és célkitűzések] (1), (2) és (4) bekezdése, valamint LPFS.1.2. cikkének [A szabályozáshoz való jog, az elővigyázatossági megközelítés, valamint a tudományos és műszaki információk] (1) és (3) bekezdése, a 2. fejezet [Versenypolitika], a 2. fejezet [Támogatások ellenőrzése] LPFS.3.9. cikke [Független hatóság vagy szerv és együttműködés] és LPFS.3.10. cikke [Bíróságok és törvényszékek]; valamint a második rész első tárgyköre XI. címének [A nyílt és tisztességes versenyt és a fenntartható fejlődést elősegítő egyenlő versenyfeltételek] 5. fejezete [Adózás], továbbá a második rész első tárgyköre XI. címe [A nyílt és tisztességes versenyt és a fenntartható fejlődést elősegítő egyenlő versenyfeltételek] 9. fejezete [Horizontális és intézményi kérdések] LPFS.9.4. cikkének [Az egyensúly helyreállítása] (4)–(9) bekezdése;
 - (f) a harmadik rész [Bűnüldözési együttműködés és büntetőügyekben folytatott igazságügyi együttműködés], az e megállapodás egyéb rendelkezései által szabályozott helyzetekkel összefüggésben történő alkalmazás során is;
 - (g) a negyedik rész [Tematikus együttműködés];
 - (h) a hatodik rész [Vitarendezés és horizontális rendelkezések] II. címe [Az együttműködés alapja];

- (i) a hetedik rész FINPROV.10A. cikke [A személyes adatok Egyesült Királyságba történő továbbítására vonatkozó átmeneti rendelkezések]; valamint
 - (j) a minősített információk cseréjére és védelmére vonatkozó biztonsági eljárásokról szóló megállapodás;
3. A partnerségi tanácsot bármelyik Fél igénybe veheti a (2) bekezdésben említett rendelkezésekből eredő kötelezettségekkel kapcsolatos vita rendezése céljából.
4. A (2) bekezdésben említett rendelkezésekre az INST.11. cikket [Kizárólagosság] kell alkalmazni.
5. Az (1) és a (2) bekezdés ellenére ez a cím nem alkalmazandó a szociális biztonsági rendszerek koordinálásáról szóló jegyzőkönyv vagy annak mellékletei rendelkezéseinek egyedi esetekben történő értelmezésével és alkalmazásával kapcsolatos vitákra.

INST.11. cikk: Kizárólagosság

A Felek vállalják, hogy az e megállapodás vagy bármely kiegészítő megállapodás rendelkezéseinek értelmezésével vagy alkalmazásával kapcsolatos vitájuk rendezése érdekében nem folyamodnak az e megállapodásban előírtaktól eltérő vitarendezési mechanizmushoz.

INST.12. cikk: A vitarendezési fórum megválasztása egy másik nemzetközi megállapodás szerinti, lényegében azonos kötelezettség esetén

1. Ha vita merül fel egy olyan intézkedéssel kapcsolatban, amely állítólagosan sérti az e megállapodás vagy bármely kiegészítő megállapodás szerinti valamely kötelezettséget, valamint egy másik olyan nemzetközi megállapodás – beleértve a WTO-egyezményt is – szerinti lényegében egyenértékű kötelezettséget, amelynek mindkét Fél részes fele, a jogorvoslatot kérő Fél választja meg, hogy melyik fórum előtt kívánja rendezni a vitát.
2. Amint a Fél megválasztotta a fórumot és vitarendezési eljárást kezdeményezett e címmel vagy egy másik nemzetközi megállapodással összhangban, ez a Fél nem kezdeményez ilyen eljárást a másik nemzetközi megállapodás szerint az (1) bekezdésben szereplő konkrét intézkedés tekintetében, kivéve, ha az elsőként választott fórum eljárásjogi vagy joghatósági problémák miatt nem tud határozni a kérdésben.
3. E cikk alkalmazásában:
- (a) az e cím szerinti vitarendezési eljárások úgy tekintendők, mint amelyeket valamelyik Félnek az INST.14. cikk [Választottbírói eljárások] szerinti választottbírói létrehozására irányuló kérelme alapján kezdeményeztek;
 - (b) a WTO-egyezmény szerinti vitarendezési eljárást abban az esetben kell kezdeményezettnek tekinteni, ha az egyik Fél a WTO-egyezményben foglalt „Egyetértés a vitarendezés szabályairól és eljárásairól” 6. cikke értelmében választottbírói testület felállítását kérelmezte; valamint
 - (c) a bármely más megállapodás szerinti vitarendezési eljárások akkor tekintendők kezdeményezettnek, ha az érintett megállapodás vonatkozó rendelkezései szerint kezdeményezték azokat.

4. A (2) bekezdés sérelme nélkül, e megállapodás vagy bármely kiegészítő megállapodás egyetlen rendelkezése sem zárja ki, hogy a Felek felfüggeszék a WTO Vitarendezési Testülete által vagy egy másik olyan nemzetközi megállapodás vitarendezési eljárásai alapján engedélyezett kötelezettségeket, amelynek a Felek részes felei. A WTO-egyezményre vagy a Felek közötti bármely más nemzetközi megállapodásra nem lehet hivatkozni annak megakadályozása érdekében, hogy az adott Fél felfüggeszesse az e cím szerinti kötelezettségeit.

2. fejezet: Eljárás

INST.13. cikk: Konzultációk

1. Ha az egyik Fél (a továbbiakban: panaszos Fél) úgy ítéli meg, hogy a másik Fél (a továbbiakban: ellenérdekű Fél) megszegte az e megállapodásból vagy bármely kiegészítő megállapodásból eredő valamely kötelezettségét, a Felek törekednek arra, hogy az ügyet jóhiszeműen folytatott konzultációk útján, kölcsönösen elfogadott megoldás elérése céljából rendezzék.

2. A panaszos Fél az ellenérdekű Félhez intézett írásbeli kérelem útján kérhet konzultációt. A panaszos Fél írásbeli kérelmében megjelöli a kérelem indokait, beleértve a szóban forgó intézkedések megnevezését és a kérelem jogalapját, valamint az általa alkalmazandónak ítélt vonatkozó rendelkezéseket.

3. Az ellenérdekű Fél haladéktalanul, de legkésőbb a kézbesítés időpontjától számított 10 napon belül válaszol a kérelemre. A konzultációkat a kérelem kézbesítésétől számított 30 napon belül személyesen vagy a Felek megállapodása szerinti egyéb kommunikációs eszköz útján kell megtartani. A Felek eltérő megállapodásának hiányában a személyes konzultációra az ellenérdekű Fél területén kerül sor.

4. A konzultáció a kérelem kézbesítésének napjától számított 30 napon belül lezártnak tekintendő, kivéve, ha a Felek a folytatásról döntenek.

5. Sürgősségi – többek között romlandó árukkal vagy szezonális árukkal vagy szolgáltatásokkal kapcsolatos – konzultációkra a kérelem kézbesítésétől számított 20 napon belül kerül sor. A konzultáció ezen a 20 napon belül lezártnak tekintendő, kivéve, ha a Felek a folytatásról döntenek.

6. Mindegyik Fél elegendő tényszerű információt szolgáltat ahhoz, hogy lehetővé tegye a szóban forgó intézkedés teljes körű vizsgálatát, beleértve annak vizsgálatát is, hogy az intézkedés hogyan befolyásolhatja e megállapodás vagy bármely kiegészítő megállapodás alkalmazását. Mindegyik Fél törekszik arra, hogy illetékes hatóságai azon munkatársainak részvételét biztosítsa, akik szakértelemmel rendelkeznek a konzultáció tárgyát illetően.

7. A második rész első tárgyköre I-VII. címétől, VIII. címe negyedik fejezetétől [Energia és nyersanyagok] és IX-XII címétől vagy hatodik tárgykörétől eltérő területet érintő vitákban a panaszos Fél kérésére az e cikk (3) bekezdésben említett konzultációkat egy szakbizottság vagy a partnerségi tanács keretében kell megtartani. A szakbizottság bármikor határozhat úgy, hogy az ügyet a partnerségi tanács elé utalja. A partnerségi tanács maga is foglalkozhat az üggyel. A szakbizottság vagy adott esetben a partnerségi tanács határozattal rendezheti a vitát. Az e cikk (3) bekezdésében említett időtartamokat kell alkalmazni. Az ülések helyszínét illetően a szakbizottság vagy adott esetben a partnerségi tanács eljárási szabályzata az irányadó.

8. A konzultációk és különösen a Felek által a konzultációk során közölt, bizalmasnak minősített információk és az általuk képviselt álláspontok bizalmasak, és nem sértik a Felek jogait a további eljárásokban.

INST.14. cikk: Választottbírósi eljárás

1. A panaszos Fél a következő esetekben kérheti választottbírósi létrehozását:

- (a) az ellenérdekű Fél nem válaszol a konzultációra irányuló kérésre annak kézbesítését követő 10 napon belül;
- (b) a konzultációra nem kerül sor az INST. 13. cikkének [Konzultációk] (3), (4) vagy (5) bekezdésében említett időtartamokon belül;
- (c) a Felek megállapodnak abban, hogy nem folytatnak konzultációkat; vagy
- (d) a konzultációkat kölcsönösen elfogadott megoldás elérése nélkül zárták le.

2. Választottbírósi létrehozására irányuló kérelmet az ellenérdekű Félhez intézett írásbeli kérelem útján kell benyújtani. Kérelmében a panaszos Fél kifejezetten megjelöli a szóban forgó intézkedést, és – a panasz jogalapjának egyértelmű bemutatásához elegendő módon – kifejti, hogy ez az intézkedés hogyan sérti a vonatkozó rendelkezéseket.

INST.15. cikk: Választottbírósi létrehozása

1. A választottbírósi három választottbíróból áll.

2. A választottbírósi létrehozására irányuló kérelem kézbesítésétől számított legkésőbb 10 napon belül a Felek konzultálnak a választottbírósi összetételéről való megállapodás céljából.

3. Ha a Felek a (2) bekezdésben előírt határidőn belül nem jutnak megállapodásra a választottbírósi összetételéről, akkor mindegyik Fél a saját INST.27. cikk [A választottbírák jegyzéke] szerinti aljegyzékéből kinevez egy választottbíró legkésőbb öt nappal az e cikk (2) bekezdésben előírt határidő lejártát követően. Ha valamelyik Fél nem nevezett ki választottbíró az aljegyzékéből az említett határidőn belül, a partnerségi tanács felperes által delegált társelnöke sorsolás útján, legkésőbb az említett határidő lejártát követően öt nappal kiválaszt egy választottbíró annak a Félnek aljegyzékéből, amelyik elmulasztott választottbíró kinevezni. A partnerségi tanács felperes által delegált társelnöke a választottbíró sorsolással történő kiválasztását átruházhatja.

4. Ha a Felek az e cikk (2) bekezdésben előírt határidőn belül nem jutnak megállapodásra a választottbírósi elnökéről, a partnerségi tanács felperes által delegált társelnöke legkésőbb az említett határidő lejártát követően öt nappal sorsolás útján kiválasztja a választottbírósi elnökét az elnökök INST.27. cikk [A választottbírák jegyzéke] szerinti aljegyzékéből. A partnerségi tanács felperes által delegált társelnöke a választottbírósi elnökének sorsolással történő kiválasztását átruházhatja.

5. Amennyiben az e cikk (3) vagy (4) bekezdése szerinti kiválasztásig az INST.27. cikkben [A választottbírák jegyzéke] előírt jegyzékek bármelyikét nem állították össze, vagy azok nem tartalmazzak elegendő nevet, a választottbírákat sorsolás útján választják ki azon személyek közül,

akiket valamelyik Fél vagy mindkét Fél hivatalosan javasolt az INST-X. mellékletnek [Eljárási szabályzat] megfelelően.

6. A választottbíróság létrehozásának időpontja az a nap, amelyen a három választottbíró közül az utolsó az INST-X. mellékletnek [Eljárási szabályzat] megfelelően értesítést küld a Feleknek kinevezésének elfogadásáról.

INST.16. cikk: A választottbírákra vonatkozó követelmények

1. Az összes választottbíró:

- (a) a jog és a nemzetközi kereskedelem terén – többek között a második rész első tárgykörének [Kereskedelem] I-VII. címe, VIII. címének negyedik fejezete [Energia és nyersanyagok] és IX-XII címe vagy hatodik tárgyköre [Egyéb rendelkezések] alá tartozó konkrét kérdésekben – vagy a jog területén és az e megállapodás és bármely kiegészítő megállapodás hatálya alá tartozó bármely egyéb kérdésben bizonyított szakértelemmel rendelkezik, továbbá az elnök esetében tapasztalattal rendelkezik a vitarendezési eljárások terén is;
- (b) nem kötődhet egyik Félhez sem, illetve nem fogadhat el azoktól utasítást;
- (c) egyéni minőségében jár el, és nem fogad el utasítást semmilyen szervezettől vagy kormánytól a vitarendezéshez kapcsolódó ügyeket illetően; valamint
- (d) megfelel az INST-X. mellékletnek [Magatartási kódex].]

2. A választottbíró olyan személy, akinek függetlenségéhez nem férhet kétség, aki rendelkezik a saját országában magas bírói tisztségbe történő kinevezéshez szükséges képesítéssel, vagy aki elismert szakértelemmel rendelkező jogtudós.

3. Tekintettel egy adott jogvita tárgyára, a Felek megállapodhatnak abban, hogy eltérnek az (1) bekezdés a) pontjában felsorolt követelményektől.

INST.17. cikk: A választottbíróság feladatai

A választottbíróság:

- (a) objektíven értékeli az előtte lévő ügyet, beleértve az ügy tényállásának tárgyilagos értékelését, valamint a szóban forgó intézkedések alkalmazhatóságát és azok összeegyeztethetőségét a hatálya alá tartozó rendelkezésekkel;
- (b) ítéleteiben és határozataiban megfogalmazza a ténybeli és jogi megállapításokat, valamint az általa tett bármely megállapítás mögött meghúzódó okokat; valamint
- (c) rendszeresen konzultál a Felekkel, és megfelelő lehetőségeket biztosít egy kölcsönösen elfogadott megoldás kidolgozásához.

INST.18. cikk: Feladatmeghatározás

1. Amennyiben a Felek a választottbíróság létrehozását követően legkésőbb öt nappal nem jutnak ettől eltérő megállapodásra, a választottbíróság feladatmeghatározása a következőkre terjed ki:

„e megállapodás vagy egy kiegészítő megállapodás vonatkozó rendelkezéseinek figyelembevételével megvizsgálni a választottbíróság létrehozására irányuló kérelemben említett ügyet, határozni a kérdéses intézkedésnek az INST.10. cikk [Hatály] rendelkezéseivel való összeegyeztethetőségéről, és meghozni az INST.20. cikk [A választottbíróság határozata] szerinti határozatot”.

2. Amennyiben a Felek az (1) bekezdésben említettektől eltérő feladatmeghatározásban állapodnak meg, az (1) bekezdésben említett határidőn belül értesítik a választottbíróságot az elfogadott feladatmeghatározásról.

INST.19. cikk: Sürgősségi eljárások

1. Valamely Fél kérésére a választottbíróság legkésőbb a létrehozásától számított 10 napon belül határoz az ügy sürgősségéről.
2. Sürgős esetekben az INST.20. cikkben [A választottbíróság határozata] előírt határidő fele az ott előírt határidőnek.

INST.20. cikk: A választottbíróság határozata

1. A választottbíróság a létrehozása után 100 napon belül időközi jelentést bocsát ki a Felek részére. Ha a választottbíróság úgy véli, hogy a fenti határidő nem tartható, a választottbíróság elnöke köteles a Feleket írásban értesíteni, jelezve a késedelem okait és az időközi jelentés választottbíróság általi kibocsátásának tervezett időpontját. A választottbíróság legkésőbb a létrehozása után 130 nappal – semmi este sem ezt követően – időközi jelentést ad ki.
2. Az időközi jelentés kézbesítésétől számított 14 napon belül a Felek bármelyike írásban kérheti a választottbíróságot, hogy vizsgálja felül az időközi jelentés konkrétan meghatározott szempontjait. BÁRMELYIK Fél észrevételeket tehet a másik Fél kérelmével kapcsolatban a kérelem kézbesítésétől számított hat napon belül.
3. Ha a (2) bekezdésben említett határidőn belül nem érkezik be írásbeli kérelem az időközi jelentés konkrétan meghatározott szempontjainak felülvizsgálatára, az időközi jelentés a választottbíróság határozatává válik.
4. A választottbíróság a létrehozása után 130 napon belül meghozza határozatát a Felek részére. Amikor a választottbíróság úgy véli, hogy a határidő nem tartható, annak elnöke köteles a Feleket írásban értesíteni, jelezve a késedelem okait és a határozat választottbíróság általi meghozatalának tervezett időpontját. A választottbíróság legkésőbb a létrehozása után 160 nappal – semmi este sem ezt követően – meghozza határozatát.
5. A határozatnak tartalmaznia kell a Felek által az időközi jelentéssel kapcsolatban benyújtott bármely írásbeli kérelem megvitatását, és egyértelműen foglalkoznia kell a Felek észrevételeivel.
6. Az egyértelműség érdekében az INST.17. cikkben [A választottbíróság feladatai], az INST.18. cikkben [Feladatmeghatározás], az INST.28. cikkben [A választottbírák leváltása], valamint az INST.29. cikk[A választottbíróság ítéletei és határozatai] (1), (3), (4) és (6) bekezdésében említett „határozat” vagy „határozatok” úgy értendők, hogy azok a választottbíróság időközi jelentésére is vonatkoznak.

3. fejezet: Megfelelés

INST.21. cikk: Megfelelési intézkedések

1. Amennyiben a választottbíróság az INST.20. cikk [A választottbíróság határozata] (1) bekezdésében említett ítéletében megállapítja, hogy az alperes megszegte az e megállapodásból vagy bármely kiegészítő megállapodásból eredő valamely kötelezettségét, e Fél megteszi a szükséges intézkedéseket a választottbíróság határozatával való azonnali megfelelés érdekében, hogy a vonatkozó rendelkezéseknek megfeleljen.
2. Az alperes legkésőbb a határozat meghozataláról számított 30 napon belül értesíti a felperest azokról az intézkedésekről, amelyeket a határozatnak való megfelelés érdekében hozott vagy meghozni szándékozik.

INST.22. cikk: Észszerű időtartam

1. Amennyiben az azonnali teljesítés nem lehetséges, az alperes legkésőbb az INST.20. cikk [A választottbíróság határozata] (1) bekezdésében említett határozat kihirdetésétől számított 30 napon belül értesíti a felperest az INST.20. cikk [A választottbíróság határozata] (1) bekezdésében említett határozatnak való megfeleléshez szükséges észszerű időtartam hosszáról. A Felek törekednek arra, hogy megállapodjanak a megfeleléshez szükséges észszerű időtartam hosszáról.
2. Amennyiben a Felek nem állapodtak meg az észszerű időtartam hosszáról, a felperes legkorábban 20 nappal az (1) bekezdésben említett értesítés kézbesítését követően írásban kérheti, hogy az eredeti választottbíróság határozza meg az észszerű időtartam hosszát. A választottbíróság a kérelem kézbesítésétől számított 20 napon belül meghozza határozatát a Felek részére.
3. Az alperes az észszerű időtartam lejártá előtt legalább egy hónappal írásbeli értesítést küld a felperesnek az INST.20. cikk [A választottbíróság határozata] (1) bekezdésében említett határozatnak való megfelelés terén elért előrehaladásról.
4. A Felek megállapodhatnak az észszerű időtartam meghosszabbításáról.

INST.23. cikk: Megfelelési felülvizsgálat

1. Az alperes legkésőbb az észszerű időtartam lejártakor értesíti a felperest minden olyan intézkedésről, amelyet az INST.20. cikk [A választottbíróság határozata] (1) bekezdésében említett határozatnak való megfelelés érdekében hozott.
2. Amennyiben a Felek nem értenek egyet a megfelelés érdekében hozott intézkedések meglétével, vagy az intézkedéseknek a vonatkozó rendelkezésekkel való összhangjával kapcsolatban, a felperes írásban kérheti az eredeti választottbíróságtól, hogy döntsön az ügyben. A kérelemben a felperes megjelöli a szóban forgó intézkedést, és – a panasz jogalapjának egyértelmű bemutatásához elegendő módon – kifejti, hogy ez az intézkedés hogyan sérti a vonatkozó rendelkezéseket. A választottbíróság a kérelem kézbesítésétől számított 45 napon belül meghozza határozatát a Felek részére.

INST.24. cikk: Ideiglenes jogorvoslatok

1. Az alperes a felperes kérésére és a vele folytatott konzultációt követően ideiglenes ellentételezésre vonatkozó ajánlatot nyújt be, amennyiben:

(a) az alperes értesíti a felperest arról, hogy az INST.20. cikk [A választottbíróóság határozata] (1) bekezdésében említett határozatnak lehetetlen megfelelni; vagy

(b) az alperes az INST.21. cikkben [Megfelelőségi intézkedések] említett határidőn belül vagy az észszerű időtartam lejárta előtt nem küld értesítést a megfelelés érdekében hozott intézkedésekről; vagy

(c) a választottbíróóság megállapítja, hogy a megfelelés érdekében nem hoztak intézkedést, vagy a megfelelés érdekében hozott intézkedés nem áll összhangban a vonatkozó rendelkezésekkel.

2. Az (1) bekezdés a), b) és c) pontjában említett feltételek bármelyike esetén a felperes írásban értesítheti az alperest arról, hogy fel kívánja függeszteni a vonatkozó rendelkezések szerinti kötelezettségek alkalmazását, ha:

(a) a felperes úgy határoz, hogy nem nyújt be az (1) bekezdés szerinti kérelmet; vagy

(b) a Felek az észszerű időtartam lejártától vagy a választottbíróóság INST.23. cikk [Megfelelőségi felülvizsgálat] szerinti határozatának kihirdetésétől számított 20 napon belül nem állapodnak meg az ideiglenes ellentételezésről, ha az (1) bekezdés szerinti kérelmet nyújtanak be.

Az értesítésben meg kell határozni a kötelezettségek tervezett felfüggesztésének mértékét.

3. A kötelezettségek felfüggesztése a következő feltételek mellett történhet:

(a) a második rész negyedik tárgyköre [A szociális biztonsági rendszerek koordinálása és a rövidtávú látogatásokra vonatkozó vízumok], a szociális biztonsági rendszerek koordinálásáról szóló jegyzőkönyv vagy annak mellékletei, vagy az ötödik rész [Uniós programok] szerinti kötelezettségek e cikk alapján nem függeszthetők fel;

(b) Az a) ponttól eltérve, az ötödik rész [Uniós programok] szerinti kötelezettségek kizárólag akkor függeszthetők fel, ha az INST.20. cikk [A választottbíróóság határozata] (1) bekezdésében említett határozat az ötödik rész [Uniós programok] értelmezésére és végrehajtására vonatkozik;

(c) az ötödik részen [Uniós programok] kívüli kötelezettségek nem függeszthetők fel, ha az INST.20. cikk [A választottbíróóság határozata] (1) bekezdésében említett határozat az ötödik rész [Uniós programok] értelmezésére és végrehajtására vonatkozik; valamint

(d) A második rész első tárgykörének II. címe [Szolgáltatások és beruházások] szerinti kötelezettségek e cikk alapján nem függeszthetők fel, kivéve, ha az INST.20. cikk [A választottbíróóság határozata] (1) bekezdésében említett határozat a második rész első tárgykörének II. címe [Szolgáltatások és beruházások] szerinti kötelezettségek értelmezésére és végrehajtására vonatkozik.

4. Ha valamely Fél tartósan nem fel meg a Felek közötti korábbi megállapodás alapján létrehozott választottbíróóság határozatának, a másik Fél felfüggesztheti az INST.10. cikk [Hatály] említett rendelkezések szerinti kötelezettségeit. A (3) bekezdés a) pontjában foglalt szabály kivételével, a meg nem megfelelés esetén rendelkezésre álló ideiglenes jogorvoslatokra és az ilyen intézkedések felülvizsgálatára vonatkozó valamennyi szabályt a korábbi megállapodás szabályozza.

5. A kötelezettségek felfüggesztése nem haladhatja meg a rendelkezések megsértése miatt bekövetkező hatálytalanítás vagy gyengítés mértékét.

6. Ha a választottbíróság megállapította a második rész első [Kereskedelem] vagy harmadik tárgykörének [Közúti közlekedés] megsértését, a felfüggesztés alkalmazható ugyanazon tárgykör más címeire is, amely tekintetében a választottbíróság megállapította a jogsértést, különösen, ha a felperes úgy ítéli meg, hogy a felfüggesztés hatékonyan ösztönözi a megfelelést.

7. Ha a választottbíróság megállapította a második rész második tárgykörének [Légi közlekedés] megsértését:

(a) a felperesnek először ugyanazon címben foglalt kötelezettségek felfüggesztését kell kérnie, amely tekintetében a választottbíróság megállapította a jogsértést;

(b) ha a felperes úgy ítéli meg, hogy nem megvalósítható vagy nem hatékony a kötelezettségek felfüggesztése ugyanazon cím vonatkozásában, amely tekintetében a választottbíróság megállapította a jogsértést, kérheti az ugyanazon tárgykörbe tartozó más címekben szereplő kötelezettségek felfüggesztését.

8. Ha a választottbíróság megállapította a második rész első tárgykörének [Kereskedelem], második tárgykörének [Légi közlekedés], harmadik tárgykörének [Közúti közlekedés], vagy ötödik tárgykörének [Halászat] megsértését, és a felperes úgy ítéli meg, hogy a körülmények eléggé súlyosak, és nem megvalósítható vagy nem hatékony a kötelezettségek felfüggesztése ugyanazon tárgykör vonatkozásában, amely tekintetében a választottbíróság megállapította a jogsértést, kérheti az egyéb vonatkozó rendelkezések szerinti kötelezettségek felfüggesztését.

9. A (7) bekezdés b) pontja és a (8) bekezdés szerinti esetben a felperes megindokolja döntését.

10. A felperes a (2) bekezdésben említett értesítés kézbesítésétől számított 10 nap elteltével felfüggesztheti a kötelezettségeket, kivéve, ha az alperes a (11) bekezdés szerinti kérelmet nyújtott be.

11. Ha az alperes úgy véli, hogy a kötelezettségek felfüggesztésének bejelentett mértéke meghaladja a rendelkezések megsértése miatt bekövetkező hatálytalanítás vagy gyengítés mértékét, vagy hogy nem tartották be a (7) bekezdés b) pontjában, a (8) bekezdésben vagy a (9) bekezdésben foglalt elveket és eljárásokat, a (10) bekezdésben meghatározott 10 napos határidő lejártá előtti írásban kérelmezheti az eredeti választottbíróságtól, hogy hozzon döntést az ügyben. A választottbíróság a kérelem dátumától számított 30 napon belül meghozza döntését a Felek részére a kötelezettségek felfüggesztésének mértékéről. A választottbíróság döntéshozataláig a kötelezettségek nem függeszthetők fel. A kötelezettségek felfüggesztésének összhangban kell lennie ezzel a határozattal.

12. A 11. cikk szerint eljáró választottbíróság nem a felfüggesztendő kötelezettségek jellegét vizsgálja, hanem azt határozza meg, hogy e felfüggesztés mértéke meghaladja-e a jogsértés által okozott hatálytalanításnak vagy gyengítésnek megfelelő szintet. Ha azonban ha választottbíróság elé utalt ügy magában foglalja azt a panaszt, miszerint nem tartották be a (7) bekezdés b) pontjában, a (8) bekezdésben vagy a (9) bekezdésben foglalt elveket és eljárásokat, a választottbíróság megvizsgálja ezt a panaszt. Amennyiben a választottbíróság megállapítja, hogy az említett elveket és eljárásokat nem tartották be, a felperes azokat az (7) bekezdés b) pontjával, a (8) bekezdéssel és a (9) bekezdéssel összhangban alkalmazza azokat. A felek a választottbíróság határozatát véglegesnek

fogadják el, és nem kérelmeznek második választottbíróági eljárást. Ez a bekezdés semmilyen körülmények között nem késleltetheti azt az időpontot, amelytől kezdve a felperes jogosult felfüggeszteni az e cikk szerinti kötelezettségeit.

13. A kötelezettségek felfüggesztése vagy az e cikkben említett ellentételezés ideiglenes és nem alkalmazható az alábbiakat követően:

(a) a Felek az INST.31. cikk [Kölcsönösen elfogadott megoldás] értelmében kölcsönösen elfogadtak egy megoldást;

(b) a Felek megállapodtak abban, hogy a megfelelés érdekében hozott intézkedésnek köszönhetően az alperes megfelel a vonatkozó rendelkezéseknek; vagy

(c) a választottbíróság által a vonatkozó rendelkezésekkel összeegyeztethetetlennek ítélt, a megfelelés érdekében hozott intézkedéseket visszavonták vagy módosították annak érdekében, hogy az alperes megfeleljen az említett rendelkezéseknek.

INST.25. cikk: Az ideiglenes jogorvoslatok elfogadását követően a megfelelés céljából hozott intézkedések felülvizsgálata

1. Az alperes értesíti a felperest minden olyan intézkedésről, amelyet a megfelelés érdekében a kötelezettségek felfüggesztését vagy az ideiglenes ellentételezés alkalmazását követően hozott. A (2) bekezdésben szereplő esetek kivételével a felperes az értesítés kézbesítésétől számított 30 napon belül véget vet a kötelezettségek felfüggesztésének. Azokban az esetekben, amikor ellentételezés alkalmazására került sor, a (2) bekezdésben szereplő esetek kivételével az alperes a megfelelésről szóló értesítés kézbesítésétől számított 30 napon belül megszüntetheti az ilyen ellentételezés alkalmazását.

2. Amennyiben a Felek az értesítés kézbesítésétől számított 30 napon belül nem állapodnak meg arról, hogy a bejelentett intézkedés szerint az alperes megfelel-e a vonatkozó rendelkezéseknek, a felperes írásban felkéri az eredeti választottbírói testületet, hogy hozzon döntést az ügyben. A választottbíróság a kérelem kézbesítésétől számított 46 napon belül meghozza döntését a Felek részére. Amennyiben a választottbíróság úgy határoz, hogy a megfelelés érdekében tett intézkedés megfelel a vonatkozó rendelkezéseknek, a kötelezettségek felfüggesztése vagy – adott esetben – az ellentételezés megszűnik. Adott esetben a kötelezettségek felfüggesztésének vagy az ellentételezésnek a mértékét a választottbíróság határozatának fényében kell kiigazítani.

4. fejezet: Közös eljárási rendelkezések

INST.26. cikk: Az információ beérkezése

1. Valamelyik Fél kérésére vagy saját kezdeményezésére a választottbíróság kérheti a Felektől a szükségesnek és megfelelőnek ítélt lényeges információkat. A Felek gyors és teljes körű választ adnak a választottbíróság minden ilyen információszolgáltatási kérésére.

2. Valamelyik Fél kérésére vagy saját kezdeményezésére a választottbíróság bármilyen megfelelőnek ítélt információt kérhet bármilyen forrásból. A választottbíróság ezenkívül az általa

megfelelőnek ítélt módon és adott esetben a Felek által megállapított feltételek mellett szakértők véleményét is kérheti.

3. A választottbíróság az INST-X. mellékletnek [Eljárási szabályzat] megfelelően megvizsgálja az egyik Fél természetes személyei vagy az egyik Fél területén letelepedett jogi személyek amicus curiae beadványait.

4. A választottbíróság által e cikk alapján megszerzett információkat a Felek rendelkezésére kell bocsátani, és a Felek észrevételeket nyújthatnak be az említett információkkal kapcsolatban a választottbírósághoz.

INST.27. cikk: A választottbírák jegyzéke

1. A partnerségi tanács legkésőbb az e megállapodás hatálybalépését követő 180 napon belül összeállítja azon személyek jegyzékét, akik az e megállapodás vagy annak kiegészítő megállapodásai hatálya alá tartozó konkrét ágazatokban szakértelemmel rendelkeznek, és akik hajlandók és képesek választottbíróság tagjaként szolgálni. A jegyzék legalább 15 személyt tartalmaz, és három aljegyzékből áll:

- (a) egy aljegyzék, amelyet az Unió javaslati alapján állítottak össze;
- (b) egy aljegyzék, amelyet az Egyesült Királyság javaslati alapján állítottak össze; valamint
- (c) egy aljegyzék azon személyekről, akik egyik Félnek sem állampolgárai, és akik a választottbíróság elnöki tisztségét töltik be.

Minden egyes aljegyzéken legalább öt személy szerepel. A partnerségi tanácsnak biztosítania kell, hogy a jegyzéken mindig szerepeljen legalább ennyi személy.

2. A partnerségi tanács további jegyzékeket állíthat össze az e megállapodás vagy annak bármely kiegészítő megállapodása hatálya alá tartozó konkrét ágazatokban szakértelemmel rendelkező személyekről. A Felek egyetértésével e további jegyzékek felhasználhatók a választottbíróságnak az INST.15. cikk [Választottbíróság létrehozása] (3) és (5) bekezdésében meghatározott eljárással összhangban történő összeállítására. A további jegyzékek két aljegyzékből állnak:

- (a) egy aljegyzék, amelyet az Unió javaslati alapján állítottak össze; valamint
- (b) egy aljegyzék, amelyet az Egyesült Királyság javaslati alapján állítottak össze.

3. Az (1) és a (2) bekezdésben említett jegyzék nem tartalmazhat olyan személyeket, akik az uniós intézmények, illetve valamely tagállam kormányának vagy az Egyesült Királyság kormányának tagjai, tisztviselői vagy egyéb alkalmazottai.

INST.28. cikk: A választottbírák leváltása

Ha az e cím szerinti vitarendezési eljárások során egy választottbíró nem tud részt venni, visszalép vagy le kell váltani, mert nem felel meg a magatartási kódex követelményeinek, az INST.15. cikkben [Választottbíróság létrehozása] meghatározott eljárást kell alkalmazni. A határozat vagy ítélet

kihirdetésének határidejét meg kell hosszabbítani az új választottbíró kinevezéséhez szükséges időtartamra.

INST.29. cikk: A választottbíróság ítéletei és határozatai

1. A választottbíróság tanácskozásait bizalmasan kell kezelni. A választottbíróság minden erőfeszítést megtesz annak érdekében, hogy konszenzussal fogalmazza meg a határozatait és hozza meg az ítéleteit. Ha ez nem lehetséges, a választottbíróság többségi szavazással határoz. A választottbírák eltérő véleményeit semmiképpen sem fedik fel.
2. A választottbíróság határozatai és ítéletei kötelezők az Unióra és az Egyesült Királyságra nézve. A jelentések és ítéletek nem keletkeztetnek jogokat vagy kötelezettségeket természetes vagy jogi személyek tekintetében.
3. A választottbíróság határozatai és ítéletei nem bővíthetők, illetve nem korlátozhatják a Felek e megállapodás és bármely kiegészítő megállapodás szerinti jogait és kötelezettségeit.
4. Az egyértelműség érdekében a választottbíróság nem rendelkezik hatáskörrel az e megállapodást vagy bármely kiegészítő megállapodást állítólagosan sértő intézkedés valamely Fél belső joga szerinti jogszerűségének megállapítására. A választottbíróság által a Felek közötti vita eldöntésekor tett egyetlen megállapítás sem köti a Felek hazai bíróságait az adott Fél belső jogának értelmét illetően.
- 4A. Az egyértelműség érdekében a Felek bíróságai nem rendelkeznek joghatósággal a Felek között e megállapodás alapján felmerülő viták rendezésére.
5. A választottbíróság határozatait és ítéleteit mindegyik Fél nyilvánosan hozzáférhetővé teszi, a bizalmas információk védelme mellett.
6. A Felek által a választottbíróság elé terjesztett információkat az INST-X. MELLÉKLETBEN [Eljárási szabályzat] megállapított titoktartási szabályokkal összhangban kell kezelni.

INST.30. cikk: A választottbírósági eljárás felfüggesztése és befejezése

A Felek együttes kérelmére a választottbíróság bármikor felfüggeszti a munkáját a Felek által megállapított, tizenkét egymást követő hónapot meg nem haladó időtartamra. A Felek együttes írásbeli kérelmére a választottbíróság a felfüggesztési időszak vége előtt, illetve az egyik Fél írásbeli kérelmére a felfüggesztési időszak lejártakor folytatja a munkáját. A kérelmező Fél ennek megfelelően értesíti a másik Félét. Amennyiben valamely Fél a felfüggesztési időtartam lejártakor nem kérelmezi a választottbíróság munkájának folytatását, a választottbíróság felhatalmazása hatályát veszti, és a vitarendezési eljárás lezárul. A választottbíróság munkájának felfüggesztése esetén a vonatkozó időtartamok ugyanannyi idővel meghosszabbodnak, mint amennyi ideig a választottbíróság munkája szünetelt.

INST.31. cikk: Kölcsönösen elfogadott megoldás

5. A Felek bármikor kölcsönösen elfogadott megoldást találhatnak az INST.10. cikkben [Hatály] említett vitákra.

6. Amennyiben a Felek kölcsönösen elfogadható megoldást találnak a testület eljárása során, a Felek közösen értesítik az ilyen megoldásról a választottbíróság elnökét. Az értesítéssel a választottbírósági eljárás lezárul.

7. A megállapodás elfogadására a partnerségi tanács határozatával kerülhet sor. A kölcsönösen elfogadott megoldásokat nyilvánosan hozzáférhetővé kell tenni. A nyilvánosságra hozott változat nem tartalmazhat olyan információt, amelyet valamely Fél bizalmasként jelölt meg.

8. Az egyes Felek a megállapított határidőn belül megteszik a kölcsönösen elfogadott megoldás végrehajtásához szükséges intézkedéseket.

9. A végrehajtó Fél legkésőbb a megállapított határidő lejártának időpontjáig írásban tájékoztatja a másik Felet minden olyan intézkedésről, amelyet a kölcsönösen elfogadott megoldás végrehajtása érdekében hozott.

INST.32. cikk: Időtartamok

1. Az e címben meghatározott valamennyi időtartamot napokban kell számítani, annak a cselekménynek a bekövetkezését követő naptól kezdődően, amellyel kapcsolatosan az időtartamot alkalmazzák.

2. Az e címben foglalt valamennyi időtartam a Felek kölcsönös megegyezésével módosítható.

3. A választottbíróság bármikor javasolhatja a Feleknek az e címben hivatkozott időtartamok módosítását, javaslata indokainak feltüntetésével.

INST.34. cikk: Költségek

1. A választottbírósági eljárásban való részvételből eredő költségek esetében mindegyik Fél viseli saját költségeit.

2. A Felek közösen és egyenlő mértékben megosztják a szervezési ügyekből eredő költségeket, ideértve a választottbíróság tagjainak fizetendő díjazást és kiadásokat. A választottbírák díjazása összhangban van az INST-X. MELLÉKLETTEL [Eljárási szabályzat].

INST.34A. cikk: Mellékletek

1. Az e címben meghatározott vitarendezési eljárásokra az INST-X. MELLÉKLETBEN [Eljárási szabályzat] meghatározott eljárési szabályzat az irányadó, és azokat az INST-X. MELLÉKLETTEL [Magatartási kódex] összhangban kell lefolytatni.

2. A partnerségi tanács módosíthatja az INST-X. MELLÉKLETET [Eljárási szabályzat] és az INST-X. MELLÉKLETET [Magatartási kódex].

5. fejezet: Az egyoldalú intézkedésekre vonatkozó különös rendelkezések

INST.34B. cikk: A korrekciós intézkedésekre és az egyensúly helyreállítására vonatkozó különleges eljárások

1. A második rész első tárgyköre XI. címének [A nyílt és tisztességes versenyt és a fenntartható fejlődést elősegítő egyenlő versenyfeltételek] 3. fejezete [Támogatások ellenőrzése] 3.12. cikkének [Korrekciós intézkedések], valamint 9. fejezete [Intézményi kérdések] 9.4. cikke [Az egyensúly helyreállítása] (2) és (3) bekezdésének alkalmazásában, ez a cím az e cikkben meghatározott módosításokkal alkalmazandó.

2. Az INST.15. cikktől [Választottbíróság létrehozása] és az INST-X. melléklettől [A vitarendezésre irányadó eljárási szabályzat] eltérve, ha a Felek két napon belül nem jutnak megállapodásra a választottbíróság összetételéről, a partnerségi tanács felperes által delegált társelnöke legkésőbb a kétnapos időszak lejártát követően egy nappal sorsolás útján kiválaszt egy választottbírókat mindegyik Fél aljegyzékéből, és sorsolással kiválasztja a választottbíróság elnökét az elnökök INST.27. cikk [A választottbírák jegyzéke] szerint létrehozott aljegyzékéből. A partnerségi tanács felperes által delegált társelnöke a választottbíró vagy elnök sorsolással történő kiválasztását átruházhatja. Minden személy a kijelöléséről szóló értesítés időpontjától számított két napon belül megerősíti rendelkezésre állását mindkét fél felé. Az INST-X. melléklet [A vitarendezésre irányadó eljárási szabályzat] 10. szabályában említett szervezeti ülésre választottbíróság létrehozásától számított 2 napon belül kerül sor.

3. Az INST-X. melléklet [A vitarendezésre irányadó eljárási szabályzat] 11. szabályától eltérve, a felperes legkésőbb a választottbíróság létrehozásától számított hét napon belül benyújtja írásbeli beadványát. Az alperes legkésőbb a felperes írásbeli beadványának kézhezvételétől számított hét napon belül benyújtja írásbeli beadványát. A választottbíróság szükség szerint a vitarendezési eljárás bármely egyéb releváns határidejét kiigazítja a jelentés kellő időben történő kiadása érdekében.

4. Az INST.20. cikk [A választottbíróság határozata] nem alkalmazandó, és az e címben szereplő határozatra való hivatkozásokat

(a) a XI. cím [A nyílt és tisztességes versenyt és a fenntartható fejlődést elősegítő egyenlő versenyfeltételek] 3. fejezete [Támogatások ellenőrzése] 3.12. cikkének [Korrekciós intézkedések] (10) bekezdésében; vagy

(b) 9.4. cikke [Az egyensúly helyreállítása] (3) bekezdésének c) pontjában említett határozatként kell érteni.

5. Az INST.23. cikk [Megfelelőségi felülvizsgálat] (2) bekezdésétől eltérve, a választottbíróság a kérelem kézbesítésétől számított 30 napon belül meghozza határozatát a Felek részére.

INST.34C. cikk: A kötelezettségek felfüggesztése az LPFS.3.12. cikk (12) bekezdésének, a FISH.9. cikk (5) bekezdésének, valamint a FISH.14. cikk (7) bekezdésének alkalmazásában

1. A kötelezettségek felfüggesztésének mértéke nem haladja meg az e megállapodáson vagy valamely kiegészítő megállapodáson alapuló előnyök azon hatálytalanításának vagy gyengítésének mértékét, amely a korrekciós intézkedések hatálybalépésének napjától a választottbírósági határozat meghozatalának napjáig alkalmazott korrekciós intézkedések közvetlen következményeként valósul meg.

2. A kötelezettségek felfüggesztésének a felperes által kért mértékének és a kötelezettségek felfüggesztése választottbíróóság által meghatározott mértékének a közvetlenül korrekciós intézkedés alkalmazásából eredő és konkrét árukat, szolgáltatásokat, befektetőket vagy más gazdasági szereplőket érintő hatálytalanítást vagy gyengítést igazoló tényeken kell alapulnia, és nem támaszkodhat pusztán állításokra, feltételezésekre vagy távoli lehetőségekre.

3. A hatálytalanított vagy gyengített előnyök felperes által kért vagy a választottbíróóság által meghatározott mértéke:

- (a) nem tartalmaz büntető jellegű kártérítést, kamatot vagy nyereségtől vagy üzleti lehetőségekből származó feltételezett elesést;
- (b) csökkentendő az érintett szereplők vagy az érintett Fél által már kapott bármely előzetes vámvisszatérítéssel, kártérítéssel vagy más formájú ellentételezéssel; valamint
- (c) nem terjed ki a hatálytalanításhoz vagy gyengítéshez az érintett Fél vagy bármely olyan személy vagy jogalany szándékos vagy gondatlan cselekedetével vagy mulasztásával okozott hozzájárulásra, akivel szemben a kötelezettségek tervezett felfüggesztése alapján korrekciót igényeltek.

INST.34D. cikk: A helyreállítási, korrekciós, kompenzációs és védintézkedésekre vonatkozó feltételek

Ha valamely Fél intézkedést hoz a második rész első tárgyköre [Kereskedelem] XI. címe [A nyílt és tisztességes versenyt és a fenntartható fejlődést elősegítő egyenlő versenyfeltételek] kilencedik fejezete [Intézményi kérdések] harmadik fejezetének [Támogatások ellenőrzése] 3.12. cikke [Korrekciós intézkedések] vagy 9.4. cikke [Az egyensúly helyreállítása], harmadik tárgykörének [Közúti közlekedés] ROAD.11. cikke [Korrekciós intézkedések], ötödik tárgykörének FISH.9. cikke [Kompenzációs intézkedések a hozzáférés visszavonása vagy csökkentése esetén] vagy FISH.14. cikke [Korrekciós intézkedések és vitarendezés] vagy hatodik része III. címének INST.36. cikke [Biztosítékok] alapján, ez az intézkedése kizárólag az INST.10. cikk [Hatály] értelmében vett vonatkozó rendelkezések tekintetében alkalmazható, és értelemszerűen megfelel INST.24. cikk [Ideiglenes jogorvoslatok] (3) bekezdésben foglalt feltételeknek.

II. CÍM: AZ EGYÜTTMŰKÖDÉS ALAPJA

COMPROV.4. cikk: Demokrácia, jogállamiság és emberi jogok

1. A Felek továbbra is fenntartják a demokrácia, a jogállamiság és az emberi jogok tiszteletben tartásának közös értékeit és elveit, amelyek hazai és nemzetközi politikáik alapját képezik. E tekintetben a Felek megerősítik, hogy tiszteletben tartják az Emberi Jogok Egyetemes Nyilatkozatát és azokat a nemzetközi emberi jogi szerződéseket, amelyeknek részes felei.

2. A Felek előmozdítják az ilyen közös értékeket és elveket a nemzetközi fórumokon. A Felek együttműködnek ezen értékek és elvek előmozdítása során, többek között harmadik országokkal vagy harmadik országokban is.

COMPROV.5. cikk: Az éghajlatváltozás elleni küzdelem

1. A Felek úgy vélik, hogy az éghajlatváltozás egzisztenciális fenyegetést jelent az emberiségre nézve, és újból megerősítik az e fenyegetésre adott globális válasz megerősítése iránti elkötelezettségüket. Az Unió és az Egyesült Királyság bel- és külpolitikáját az ember által okozott

éghajlatváltozás elleni küzdelem inspirálja, amely folyamatot az ENSZ Éghajlatváltozási Keretegyezménye (UNFCCC) és különösen az Egyesült Nemzetek Éghajlatváltozási Keretegyezménye Feleinek Konferenciája 21. ülésén elfogadott Párizsi Megállapodás (a továbbiakban: a Párizsi Megállapodás) részletez. Ennek megfelelően a Felek tiszteletben tartják a Párizsi Megállapodást és az UNFCCC által létrehozott eljárást, és tartózkodnak minden olyan tevékenységtől vagy mulasztástól, amely lényegesen meghiúsítaná a Párizsi Megállapodás céljait.

2. A Felek a nemzetközi fórumokon támogatják az éghajlatváltozás elleni küzdelmet, többek között azért, hogy más országokat és régiókat magasabb szintű üvegházhatásúgázkibocsátás-csökkenésre irányuló célok kitűzésére ösztönözzék.

COMPROV.6. cikk: A tömegpusztító fegyverek elterjedése elleni küzdelem

1. A Felek úgy vélik, hogy a nemzetközi stabilitást és biztonságot veszélyeztető tényezők közül az egyik legfenyegetőbb a tömegpusztító fegyverek (WMD) és hordozóeszközeik állami és nem állami szereplők körében való elterjedése. Ezért a Felek megállapodnak abban, hogy a leszerelésről és a tömegpusztító fegyverek elterjedésének megakadályozásáról szóló nemzetközi szerződések és megállapodások alapján fennálló, valamint egyéb vonatkozó nemzetközi kötelezettségeik teljes mértékű teljesítése és nemzeti végrehajtása révén együttműködnek, és hozzájárulnak a tömegpusztító fegyverek és hordozóeszközeik elterjedése elleni küzdelemhez.

2. A Felek továbbá megállapodnak abban, hogy együttműködnek és közreműködnek a tömegpusztító fegyverek és hordozóeszközeik elterjedése elleni küzdelemben a következők révén:

- (a) lépéseket tesznek valamennyi egyéb vonatkozó nemzetközi jogi eszköz aláírása, megerősítése vagy adott esetben az azokhoz való csatlakozás, illetve azok teljes körű végrehajtása érdekében; valamint
- (b) hatékony nemzeti exportellenőrzési rendszert hoznak létre, ellenőrzik a tömegpusztító fegyverekkel kapcsolatos áruk exportját és tranzitját, beleértve a kettős felhasználás technológiák esetében a tömegpusztító fegyverként való végfelhasználás ellenőrzését, valamint hatékony szankciókat helyeznek kilátásba az exportellenőrzés megsértése esetére.

3. A Felek megállapodnak abban, hogy rendszeres párbeszédet alakítanak ki e kérdésekről.

COMPROV.7. cikk: Kézi- és könnyűfegyverek és egyéb hagyományos fegyverek

1. A Felek elismerik, hogy a kézi- és könnyűfegyverek, valamint az azokhoz szükséges lőszerrel tiltott gyártása, szállítása és forgalmazása, továbbá túlzott felhalmozása, helytelen kezelése, nem megfelelően védett készletei és ellenőrizetlen elterjedése továbbra is komoly fenyegetést jelentenek a békére és a nemzetközi biztonságra.

2. A Felek megállapodnak abban, hogy tiszteletben tartják és teljes mértékben végrehajtják a kézi- és könnyűfegyverek, valamint az azokhoz szükséges lőszerrel tiltott kereskedelmének kezelésével kapcsolatos, a hatályos nemzetközi megállapodások és az ENSZ Biztonsági Tanácsának határozatai alapján rájuk háruló kötelezettségeket, valamint az e területen alkalmazandó nemzetközi jogi okmányok – köztük a SALW tiltott kereskedelme minden formájának megelőzéséről, leküzdéséről és megszüntetéséről szóló ENSZ cselekvési program – keretében vállalt vonatkozó kötelezettségeiket.

3. A Felek elismerik azoknak a nemzeti ellenőrzőrendszereknek a jelentőségét, amelyek a hagyományos fegyverek meglévő nemzetközi normákkal összhangban történő átadásának az

ellenőrzésére irányulnak. A Felek elismerik annak fontosságát, hogy az ilyen ellenőrzésekre felelősségteljes módon kerüljön sor, és azt is, hogy ezek az ellenőrzések hozzájárulnak a nemzetközi és a regionális békéhez, biztonsághoz és stabilitáshoz, az emberi szenvedés enyhítéséhez, valamint a hagyományos fegyverek tiltott célokra történő felhasználásának a megakadályozásához.

4. A Felek e tekintetben vállalják, hogy maradéktalanul végrehajtják a Fegyverkereskedelmi Szerződést és együttműködnek egymással a Szerződés keretében, többek között a Fegyverkereskedelmi Szerződés egyetemessé tételének az előmozdításában és annak elősegítésében is, hogy a Szerződést az összes ENSZ-tagállam teljes körűen végrehajtsa.

5. A Felek ezért megállapodnak a hagyományos fegyverek nemzetközi kereskedelmének szabályozására, illetve e szabályozás javítására, továbbá a fegyverek tiltott kereskedelmének megelőzésére, üldözésére és megszüntetésére irányuló erőfeszítéseik összehangolásában.

6. A Felek megállapodnak abban, hogy rendszeres párbeszédet alakítanak ki e kérdésekről.

COMPROV.8. cikk: A nemzetközi közösséget érintő legsúlyosabb bűncselekmények

1. A Felek újlag megerősítik, hogy az egész nemzetközi közösséget érintő legsúlyosabb bűncselekmények nem maradhatnak büntetlenül, az ellenük való hatékony eljárást nemzeti szinten hozott intézkedésekkel és a nemzetközi együttműködés fokozásával kell biztosítani, bevonva a Nemzetközi Büntetőbíróságot is. A Felek megállapodnak abban, hogy teljes mértékben támogatják a Nemzetközi Büntetőbíróság Római Statútumának, valamint a hozzá kapcsolódó eszközöknek az egyetemességét és integritását.

2. A Felek megállapodnak abban, hogy rendszeres párbeszédet alakítanak ki e kérdésekről.

COMPROV.9. cikk: Terrorizmus elleni küzdelem

1. A Felek kétoldalú, regionális és nemzetközi szinten együttműködnek a terrorcselekmények valamennyi formájának és megnyilvánulásának megelőzése és az azokkal szembeni küzdelem érdekében, tiszteletben tartva a nemzetközi jogot, ezen belül adott esetben a terrorizmus elleni küzdelemmel kapcsolatos nemzetközi megállapodásokat, a nemzetközi humanitárius jogot és az emberi jogok nemzetközi jogát, valamint az Egyesült Nemzetek Alapokmányának alapelveit.

2. A Felek fokozzák a terrorizmus elleni küzdelem terén folytatott együttműködést, beleértve az erőszakos szélsőséges és a terrorizmus finanszírozásának megelőzését és leküzdését közös biztonsági érdekeik előmozdítása céljából, figyelembe véve az Egyesült Nemzetek terrorizmus elleni globális stratégiáját és az Egyesült Nemzetek Biztonsági Tanácsának vonatkozó határozatait, a büntetőügyekben folytatott bűnüldözési és igazságügyi együttműködés, valamint a hírszerzési információk cseréjének sérelme nélkül.

3. A Felek megállapodnak abban, hogy rendszeres párbeszédet alakítanak ki e kérdésekről. E párbeszéd célja többek között az alábbiak előmozdítása és megkönnyítése:

- (a) a terrorfenyegetésre vonatkozó értékelések megosztása;
- (b) a terrorizmus elleni küzdelemmel kapcsolatos bevált módszerek és szakismeret cseréje;
- (c) operatív együttműködés és információcsere; valamint
- (d) többoldalú szervezetek keretében folytatott együttműködéssel kapcsolatos cserék.

COMPROV.10. cikk: A személyes adatok védelme

1. A Felek megerősítik elkötelezettségüket a személyes adatok magas szintű védelmének biztosítása mellett. Törekednek arra, hogy együttműködjenek a magas szintű nemzetközi szabványok előmozdítása érdekében.
2. A Felek elismerik, hogy a magánszemélyeknek joguk van személyes adataik és magánéletük védelméhez, és az ezzel kapcsolatos magas szintű normák elősegítik a digitális gazdaság iránti bizalmat és a kereskedelem fejlődését, valamint a hatékony bűnüldözési együttműködés kulcsfontosságú eszközeit. E célból a Felek vállalják, hogy saját vonatkozó jogszabályaik és egyéb rendelkezéseik keretében egyaránt tiszteletben tartják az e megállapodásban e joggal kapcsolatban vállalt kötelezettségeiket.
3. A Felek – vonatkozó jogszabályaik és egyéb rendelkezéseik tiszteletben tartása mellett – két- és többoldalú szinten együttműködnek egymással. Az együttműködés adott esetben magában foglalhatja a párbeszédet, a szakismeret cseréjét és a végrehajtással kapcsolatos együttműködést a személyes adatok védelme tekintetében.
4. Amennyiben e megállapodás vagy bármely kiegészítő megállapodás személyes adatok továbbításáról rendelkezik, az adattovábbításra az átadó Fél személyes adatok nemzetközi továbbítására vonatkozó szabályaival összhangban kerül sor. Az egyértelműség érdekében e bekezdés nem érinti e megállapodás személyes adatok továbbítására vonatkozó különös rendelkezéseinek, különösen a DIGIT.7. cikk [A személyes adatok és a magánélet védelme], a LAW.GEN.4 cikk [A személyes adatok védelme], valamint a hatodik rész [Vitarendezés] I. címének alkalmazását. Szükség esetén mindegyik Fél megtesz mindent annak érdekében, hogy – a személyes adatok nemzetközi továbbítására vonatkozó szabályainak tiszteletben tartása mellett – létrehozzák a személyes adatok továbbításához szükséges biztosítékokat, figyelembe véve a partnerségi tanácsnak az INST.1. cikk [Partnerségi tanács] (4) bekezdése h) pontja alapján megfogalmazott ajánlásait.

COMPROV.11. cikk: Globális együttműködés közös érdekű gazdasági, környezeti és társadalmi kérdésekben

1. A Felek elismerik annak fontosságát, hogy a közös érdekű gazdasági, környezeti és társadalmi kérdésekben globális együttműködést folytassanak. Amennyiben közös érdekük, előmozdítják a közös problémák többoldalú megoldását.
2. Döntéshozatali autonómiájuk megőrzése mellett és e megállapodás vagy bármely kiegészítő megállapodás egyéb rendelkezéseinek sérelme nélkül a Felek törekednek arra, hogy együttműködjenek az olyan aktuális és felmerülő közös érdekű globális kérdésekben, mint a béke és biztonság, az éghajlatváltozás, a fenntartható fejlődés, a határokon átnyúló szennyezés, a környezetvédelem, a digitalizáció, a népegészségügy és a fogyasztóvédelem, az adózás, a pénzügyi stabilitás, valamint a szabad és tisztességes kereskedelem és beruházás. E célból törekednek arra, hogy folyamatos és hatékony párbeszédet tartsanak fenn, és összehangolják álláspontjaikat azokban a multilaterális szervezetekben és fórumokon, amelyekben a Felek részt vesznek, mint például az Egyesült Nemzetek Szervezete, a G7-csoport és a G20-csoport, a Gazdasági Együttműködési és Fejlesztési Szervezet, a Nemzetközi Valutaalap, a Világbank és a Kereskedelmi Világszervezet.

COMPROV.12. cikk: Alapvető elemek

A 4. cikk (1) bekezdése [Demokrácia, jogállamiság és emberi jogok], az 5. cikk (1) bekezdése [Az éghajlatváltozás elleni küzdelem] és a 6. cikk (1) bekezdése [A tömegpusztító fegyverek elterjedése elleni küzdelem] az e megállapodással és a kiegészítő megállapodásokkal létrehozott partnerség alapvető elemeit képezik.

III. CÍM: A KÖTELEZETTSÉGEK ÉS A VÉDINTÉZKEDÉSEK TELJESÍTÉSE

INST.35. cikk: Alapvető elemként meghatározott kötelezettségek teljesítése

1. Ha valamelyik Fél úgy ítéli meg, hogy a másik Fél súlyos és lényeges mulasztást követett el a COMPROV.12. cikkben [Alapvető elemek] alapvető elemként meghatározott kötelezettségek teljesítésében, dönthet úgy, hogy teljesen vagy részben felmondja vagy felfüggeszti e megállapodás vagy bármely kiegészítő megállapodás alkalmazását.
2. Ezt megelőzően az e cikk alkalmazására hivatkozó Fél felkéri a partnerségi tanácsot, hogy haladéktalanul üljön össze azzal a céllal, hogy megfelelő időben kölcsönösen elfogadható megoldást találjon. Amennyiben a partnerségi tanácshoz benyújtott kérelem időpontjától számított 30 napon belül nem sikerül kölcsönösen elfogadható megoldást találni, a Fél meghozhatja az (1) bekezdésben említett intézkedéseket.
3. Az (1) bekezdésben említett intézkedéseket a nemzetközi jog teljes körű tiszteletben tartásával kell meghozni, és azoknak arányosoknak kell lenniük. Elsőbbséget élveznek azok az intézkedések, amelyek a legkevésbé zavarják e megállapodás és a kiegészítő megállapodások működését.
4. A Felek úgy vélik, hogy ahhoz, hogy egy helyzet a COMPROV.12. cikkben [Alapvető elemek] alapvető elemként meghatározott kötelezettségek teljesítésében súlyos és lényeges mulasztásnak minősüljön, annak súlyának és jellegének kivételesnek kell lennie, amely veszélyezteti a békét és a biztonságot, vagy nemzetközi következményekkel jár. Az egyértelműség érdekében e cikk alkalmazásában minden olyan cselekmény vagy mulasztás, amely érdemben megghiúsítja a Párizsi Megállapodás tárgyát és célját, súlyos és lényeges mulasztásnak minősül.

INST.36. cikk: Védintézkedések

1. Súlyos és valószínűsíthetően tartósan fennálló gazdasági, társadalmi vagy környezeti, ágazati vagy regionális jellegű nehézségek esetén – beleértve a halászati tevékenységekkel és a halászattól függő közösségekkel kapcsolatos nehézségeket is – az érintett Fél egyoldalúan megfelelő védintézkedéseket tehet. Az ilyen védintézkedések a hatály és az időtartam tekintetében szigorúan a helyzet orvoslásához szükséges mértékre korlátozódnak. Azon intézkedéseket kell előnyben részesíteni, amelyek a megállapodás végrehajtását a legkevésbé zavarják.
2. Az érintett Fél haladéktalanul értesíti a másik Felet a partnerségi tanácson keresztül, és minden fontos információt a rendelkezésére bocsát. A Felek a partnerségi tanács keretében haladéktalanul konzultációkat kezdenek egy kölcsönösen elfogadott megoldás megtalálása érdekében.
3. Az érintett Fél csak a (2) bekezdés szerinti értesítés időpontjától számított egy hónapot követően teheti meg a védintézkedést, hacsak a (2) bekezdés szerinti konzultációs eljárást a Felek a megjelölt határidő lejárta előtt közösen le nem zárják. Amennyiben azonnali fellépést követelő kivételes körülmények kizárják az előzetes vizsgálat lehetőségét, úgy az érintett Fél azonnal megteheti a nehézségek kiküszöböléséhez feltétlenül szükséges védintézkedéseket célzó intézkedéseket.

Az érintett Fél haladéktalanul értesíti a partnerségi tanácsot a meghozott intézkedésekről, és minden fontos információt a rendelkezésére bocsát.

4. Ha az érintett Fél által tett védintézkedés az egyensúly felbomlásához vezet az ebben a megállapodásban vagy bármely kiegészítő megállapodásban foglalt jogok és kötelezettségek között, akkor a másik Fél hozhat olyan arányos, az egyensúly helyreállítását célzó intézkedést, amely az egyensúlyhiány felszámolásához feltétlenül szükséges. Azon intézkedéseket kell előnyben részesíteni, amelyek a megállapodás végrehajtását a legkevésbé zavarják. A (2) és a (4) bekezdés értelemszerűen alkalmazandó az egyensúly helyreállítását célzó intézkedésekre.

5. Az INST.13. cikk [Konzultációk] szerinti előzetes konzultáció igénybevétele nélkül bármelyik Fél kezdeményezheti az INST.14. cikkben [Választottbíróági eljárás] említett választottbíróági eljárást a másik Fél által az e cikk (1)–(5) bekezdés alkalmazásában hozott intézkedés megtámadása céljából.

6. Az (1) bekezdésben említett védintézkedések és az (5) bekezdésben említett, az egyensúly helyreállítását célzó intézkedések a kiegészítő megállapodással kapcsolatban is meghozhatók, kivéve, ha a kiegészítő megállapodás másként rendelkezik.

HETEDIK RÉSZ: ZÁRÓ RENDELKEZÉSEK

FINPROV.1. cikk: Területi hatály

1. E megállapodás alkalmazandó:
 - (a) azokra a területekre, amelyeken az Európai Unióról szóló szerződés, az Európai Unió működéséről szóló szerződés és az Európai Atomenergia-közösséget létrehozó szerződés alkalmazandó, az említett szerződésekben meghatározott feltételekkel; valamint
 - (b) az Egyesült Királyság területére.
2. E megállapodás alkalmazandó a Guernsey Bailiffségre, a Jersey Bailiffségre és a Man-szigetre is, az e megállapodás második része hatodik tárgykörének[Egyéb rendelkezések] OTH.9. cikkében [Területi hatály] és ötödik tárgykörében [Halászat] meghatározott mértékben.
3. E megállapodás nem alkalmazandó Gibraltárra, és nem jár joghatással ezen a területen.
4. E megállapodás nem alkalmazandó azon tengerentúli területekre, amelyek különleges kapcsolatban állnak az Egyesült Királysággal: Anguilla; Bermuda; Brit Antarktisz Terület; Brit Indiai-óceáni Terület; Brit Virgin-szigetek; Kajmán-szigetek; Falkland-szigetek; Montserrat; Pitcairn-, Henderson-, Ducie- és Oeno-szigetek; Szent Ilona, Ascension és Tristan da Cunha; Déli-Georgia és Déli-Sandwich-szigetek; valamint Turks- és Caicos-szigetek.

FINPROV.2. cikk: Kapcsolat más megállapodásokkal

E megállapodás és bármely kiegészítő megállapodás az egyrészt az Egyesült Királyság, másrészt az Unió és az Európai Atomenergia-közösség közötti korábbi kétoldalú megállapodások sérelme nélkül alkalmazandó. A Felek újról megerősítik az ilyen megállapodások végrehajtására vonatkozó kötelezettségüket.

FINPROV.3. cikk: Felülvizsgálat

A Felek öt évvel e megállapodás hatálybalépését követően, majd azt követően ötévente közösen felülvizsgálják e megállapodás és a kiegészítő megállapodások végrehajtását, valamint az azokhoz kapcsolódó kérdéseket.

FINPROV.6. cikk: Minősített adatok és nem minősített érzékeny adatok

A megállapodás vagy a kiegészítő megállapodások egy rendelkezése sem értelmezhető úgy, hogy az előírja a Fél részére a minősített adatok közzétételét.

Az e megállapodás vagy bármely kiegészítő megállapodás alapján a Felek által átadott vagy egymás között kicserélt minősített adatokat vagy anyagokat a minősített adatok cseréjére és védelmére vonatkozó biztonsági eljárásokról szóló megállapodással és az annak alapján kötött végrehajtási megállapodásokkal összhangban kell kezelni és védeni.

A Felek megállapodnak a kezelési utasításokról az egymással megosztott, nem minősített érzékeny adatok védelmének biztosítása érdekében.

FINPROV.7. cikk: A megállapodás elválaszthatatlan részei

1. E megállapodás jegyzőkönyvei, mellékletei, függelékei és lábjegyzetei e megállapodás szerves részét képezik.
2. E megállapodás valamennyi melléklete, beleértve a függelékeit, szerves részét képezik annak a szakasznak, fejezetnek, címnek, tárgykörnek vagy jegyzőkönyvnek, amely az adott mellékletre hivatkozik, vagy amelyre az adott melléklet hivatkozik. Az egyértelműség érdekében:
 - (a) Az INST-X. melléklet [A PARTNERSÉGI TANÁCS ÉS A BIZOTTSÁGOK ELJÁRÁSI SZABÁLYZATA] az első rész III. címének [Intézményi rendelkezések] szerves részét képezi;
 - (b) az ORIG-1. melléklet [BEVEZETŐ MEGJEGYZÉSEK A TERMÉKSPECIFIKUS SZÁRMAZÁSI SZABÁLYOKHOZ], az ORIG-2. melléklet [TERMÉKSPECIFIKUS SZÁRMAZÁSI SZABÁLYOK], az ORIG-2A. melléklet [SZÁRMAZÁS ALAPJÁN MEGÁLLAPÍTOTT KONTINGENSEK ÉS AZ ORIG-2. MELLÉKLET SZERINTI TERMÉKSPECIFIKUS SZÁRMAZÁSI SZABÁLYOK ALTERNATÍVÁI], az ORIG-2B. melléklet [AZ ELEKTROMOS AKKUMULÁTOROKRA ÉS AZ ELEKTROMOS JÁRMŰVEKRE VONATKOZÓ ÁTMENETI TERMÉKSPECIFIKUS SZÁRMAZÁSI SZABÁLYOK], az ORIG-3. melléklet [SZÁLLÍTÓI NYILATKOZAT], az ORIG-4. melléklet [A SZÁRMAZÁSMEGJELŐ NYILATKOZAT SZÖVEGE], az ORIG-5. melléklet [EGYÜTTES NYILATKOZAT AZ ANDORRAI HERCEGSÉGRŐL] és az ORIG-6. melléklet [EGYÜTTES NYILATKOZAT A SAN MARINO KÖZTÁRSASÁGRÓL] a második rész I. címe második fejezetének [Szarmazási szabályok] szerves részét képezik;
 - (c) az SPS-1. melléklet [AZ SPS.19. CIKK d) PONTJÁBAN EMLÍTETT FELTÉTEL] a második rész első tárgyköre I. címe harmadik fejezetének [Állat- és növényegészségügyi intézkedések] szerves részét képezi;
 - (d) a TBT-XX. melléklet [A TBT.9. CIKKÉNEK (4) BEKEZDÉSÉBEN EMLÍTETT, A NEM ÉLELMISZER JELLEGŰ TERMÉKEK BIZTONSÁGÁVAL ÉS A KAPCSOLÓDÓ MEGELŐZŐ, KORLÁTOZÓ ÉS KORREKCIÓS INTÉZKEDÉSEKKEL KAPCSOLATOS RENDSZERES INFORMÁCIÓCSERÉRE VONATKOZÓ MEGÁLLAPODÁS], a TBT-ZZ. melléklet [A TBT.9. CIKKÉNEK (5) BEKEZDÉSÉBEN EMLÍTETT, AZ ELŐÍRÁSOKNAK NEM MEGFELELŐ, NEM ÉLELMISZER JELLEGŰ ÉS A TBT 9. CIKKÉNEK (4) BEKEZDÉSE HATÁLYA ALÁ TARTOZÓKTÓL ELTÉRŐ TERMÉKEKET ILLETŐEN HOZOTT INTÉZKEDÉSEKKEL KAPCSOLATOS RENDSZERES INFORMÁCIÓCSERÉRE VONATKOZÓ MEGÁLLAPODÁS], a TBT-1. melléklet [GÉPJÁRMŰVEK, VALAMINT AZOK BERENDEZÉSEI ÉS ALKATRÉSZEI], a TBT-2. melléklet [GYÓGYSZEREK], a TBT-3. melléklet [VEGYI ANYAGOK], a TBT-4. melléklet [ÖKOLÓGIAI TERMÉKEK] és a TBT-5. melléklet [BORKERESKEDELEM] a második rész első tárgyköre I. címe negyedik fejezetének [A kereskedelem technikai akadályai] szerves részét képezik;
 - (e) a CUSTMS-1. melléklet [ENGEDÉLYEZETT GAZDÁLKODÓK] a második rész első tárgyköre I. címe ötödik fejezetének [Vámügyek és a kereskedelmi eljárások egyszerűsítése] szerves részét képezi;
 - (f) a SERVIN-1. melléklet [MEGLÉVŐ INTÉZKEDÉSEK], a SERVIN-2. melléklet [JÖVŐBENI INTÉZKEDÉSEK], a SERVIN-3. melléklet [LETELEPEDÉSI CÉLLAL ÉRKEZŐ ÜZLETI LÁTOGATÓK, VÁLLALATON BELÜL ÁTHELYEZETT SZEMÉLYEK ÉS RÖVID IDŐSZAKRA ÉRKEZŐ ÜZLETI LÁTOGATÓK], a SERVIN-4. melléklet [SZERZŐDÉSES SZOLGÁLTATÓK ÉS FÜGGETLEN SZAKEMBEREK], a SERVIN-5. melléklet [TERMÉSZETES SZEMÉLYEK MOZGÁSA] és a SERVIN-6. melléklet [IRÁNYMUTATÁS A SZAKMAI KÉPESÍTÉSEK ELISMERÉSÉRE VONATKOZÓ RENDELKEZÉSEKRŐL] a második rész első tárgyköre II. címének [Szolgáltatások és befektetések] szerves részét képezik;

- (g) a PPROC-1. melléklet [KÖZBESZERZÉS] a második rész első tárgyköre VI. címének [Közbeszerzés] szerves részét képezi;
- (h) az ENER-1. melléklet [ENERGIAHORDOZÓK, SZÉNHIIDROGÉNEK ÉS NYERSANYAGOK], az ENER-2. melléklet [ENERGETIKAI ÉS KÖRNYEZETVÉDELMI TÁMOGATÁSOK], az ENER-3. melléklet [A HARMADIK FELEK HOZZÁFÉRÉSE ÉS A TULAJDONJOGI SZÉTVÁLASZTÁS INFRASTRUKTÚRÁKRA VALÓ ALKALMAZÁSÁNAK MELLŐZÉSE] és az ENER-4. melléklet [A VILLAMOSENERGIA-RENDSZERÖSSZEKÖTŐ KAPACITÁS FELOSZTÁSA MÁSNAPI PIACI IDŐTÁVON] a második rész első tárgyköre VIII. címének [Energia] szerves részét képezik;
- (i) az ENER-2. melléklet [ENERGETIKAI ÉS KÖRNYEZETVÉDELMI TÁMOGATÁSOK] a második rész első tárgyköre XI. címének [LPFOFCSD] szerves részét képezi;
- (j) az AVSAF-1. melléklet [LÉGI ALKALMASSÁGI ÉS KÖRNYEZETVÉDELMI TANÚSÍTÁS] és az AVSAF.12. cikk [E cím mellékleteinek elfogadása és módosításai] összhangban elfogadott bármely melléklet a második rész második tárgyköre második címének [A légi közlekedés biztonsága] szerves részét képezi;
- (k) a ROAD-1. melléklet [KÖZÚTI ÁRUFUVAROZÁS] a második rész harmadik tárgyköre I. címének [Közúti áru fuvarozás] szerves részét képezi;
- (l) a ROAD-2. melléklet [A MENETREND SZERINTI ÉS KÜLÖNCÉLÚ MENETREND SZERINTI NEMZETKÖZI JÁRATOKRA VONATKOZÓ ENGEDÉLY MINTÁJA], a ROAD-3. melléklet [A MENETREND SZERINTI ÉS KÜLÖNCÉLÚ MENETREND SZERINTI NEMZETKÖZI JÁRATOKRA VONATKOZÓ ENGEDÉLY IRÁNTI KÉRELEM MINTÁJA] és a ROAD-4. melléklet [MENETLEVELMINTA KÜLÖNJÁRATOKRA] a második rész harmadik tárgyköre II. címének [Közúti személyszállítás] szerves részét képezik;
- (m) [a FISH.1. melléklet, a FISH.2. melléklet, a FISH.3. melléklet és a FISH.4. melléklet [A VIZEKHEZ VALÓ HOZZÁFÉRÉSRŐL SZÓLÓ JEGYZŐKÖNYV] a második rész ötödik tárgykörének [Halászat] szerves részét képezik];
- (n) a LAW-1. melléklet [A DNS-ADATOK, AZ UJJNYOMATOK ÉS A GÉPJÁRMŰ-NYILVÁNTARTÁSI ADATOK CSERÉJE] a harmadik rész II. címének [A DNS-adatok, az ujjnyomatok és a gépjármű-nyilvántartási adatok cseréje] szerves részét képezi;
- (o) a LAW-2. melléklet [UTAS-NYILVÁNTARTÁSI ADATÁLLOMÁNY] a harmadik rész III. címének [Az utas-nyilvántartási adatállomány továbbítása és kezelése] szerves részét képezi;
- (p) a LAW-3. melléklet [AZ EUROPOL HATÁSKÖRÉBE TARTOZÓ BŰNCSELEKMÉNYFORMÁK] a harmadik rész V. címének [Együttműködés az Europollal] szerves részét képezi;
- (q) a LAW-4. melléklet [AZ EUROJUST HATÁSKÖRÉBE TARTOZÓ SÚLYOS BŰNCSELEKMÉNYFORMÁK] a harmadik rész VI. címének [Együttműködés az Eurojusttal] szerves részét képezi;
- (r) a LAW-5. melléklet [ELFOGATÓPARANCS] a harmadik rész VII. címének [Átadás] szerves részét képezi;
- (s) a LAW-6. melléklet [A BŰNÜGYI NYILVÁNTARTÁSBÓL SZÁRMAZÓ INFORMÁCIÓK CSERÉJE – MŰSZAKI ÉS ELJÁRÁSI RÉSZLETSZABÁLYOK] a harmadik rész IX. címének [A bűnügyi nyilvántartásból származó információk cseréje] szerves részét képezi;

- (t) a LAW-7. melléklet [A TERRORIZMUS FOGALMA] a harmadik rész III. címének [Az utasnyilvántartási adatállomány továbbítása és kezelése], VII. címének [Átadás] és XI. címének [Befagyasztás és elkobzás] szerves részét képezi;
- (u) a LAW-8. melléklet [BEFAGYASZTÁS ÉS ELKOBZÁS] a harmadik rész XI. címének [Befagyasztás és elkobzás] szerves részét képezi;
- (v) az UNPRO-1. melléklet [A PÉNZÜGYI FELTÉTELEK VÉGREHAJTÁSA [az UNPRO 2.1. cikk (11) bekezdése]] az ötödik rész [Az uniós programokban való részvétel, hatékony és eredményes pénzgazdálkodás és pénzügyi rendelkezések] első fejezete 2. szakaszának [Az uniós programokban és tevékenységekben való részvétel finanszírozására vonatkozó szabályok] szerves részét képezi;
- (w) az INST-X. melléklet [A VITARENDEZÉSRE IRÁNYADÓ ELJÁRÁSI SZABÁLYZAT] és az INST-X. melléklet [A VÁLASZTOTTBÍRÁK MAGATARTÁSI KÓDEXE] a hatodik rész I. címének [Vitarendezés] szerves részét képezik;
- (x) a MELLÉKLET A HOZZÁADOTTÉRTÉK-ADÓ TERÜLETÉN FOLYTATOTT KÖZIGAZGATÁSI EGYÜTTMŰKÖDÉSRŐL ÉS CSALÁS ELLENI KÜZDELEMRŐL, VALAMINT AZ ADÓKBÓL, VÁMOKBÓL ÉS ILLETÉKEKBŐL EREDŐ KÖVETELÉSEK BEHAJTÁSÁRA IRÁNYULÓ KÖLCSÖNÖS SEGÍTSÉGNYÚJTÁSRÓL SZÓLÓ JEGYZŐKÖNYVHÖZ a hozzáadottérték-adó területén folytatott közigazgatási együttműködésről és csalás elleni küzdelemről, valamint az adókból, vámokból és illetékekből eredő követelések behajtására irányuló kölcsönös segítségnyújtásról szóló jegyzőkönyv szerves részét képezi;
- (y) az SSC-1. melléklet [EGYES PÉNZBELI ELLÁTÁSOK, AMELYEKRE A JEGYZŐKÖNYV NEM ALKALMAZANDÓ], az SSC-2. melléklet [A HATÁR MENTI MUNKAVÁLLALÓ CSALÁDTAGJAI TERMÉSZETBENI ELLÁTÁSOKRA VALÓ JOGOSULTSÁGÁNAK KORLÁTOZÁSA], az SSC-3. melléklet [KIEGÉSZÍTŐ JOGOSULTSÁGOK AZ ILLETÉKES ÁLLAMBA VISSZATÉRŐ NYUGDÍJASOK RÉSZÉRE], az SSC-4. melléklet [OLYAN ESETEK, AMIKOR AZ ARÁNYOS SZÁMÍTÁSTÓL EL KELL TEKINTENI, VAGY AZ NEM ALKALMAZANDÓ], az SSC-5. melléklet [AZ SSC.49. CIKK [Azonos típusú ellátások halmozódása] ALKALMAZÁSÁT LEHETŐVÉ TEVŐ ELLÁTÁSOK ÉS MEGÁLLAPODÁSOK], az SSC-6. melléklet [A TAGÁLLAMOK ÉS AZ EGYESÜLT KIRÁLYSÁG JOGSZABÁLYAINAK ALKALMAZÁSÁRA VONATKOZÓ KÜLÖNÖS RENDELKEZÉSEK], az SSC-7. melléklet [VÉGREHAJTÁSI RÉSZ] és az SSC-8. melléklet [AZ SSC.11. CIKK [KIKÜLDÖTT MUNKAVÁLLALÓK] ALKALMAZÁSÁRA VONATKOZÓ ÁTMENETI RENDELKEZÉSEK] és ezek függelékei a szociális biztonsági rendszerek koordinálásáról szóló jegyzőkönyv szerves részét képezik.

FINPROV.8. cikk: A megállapodás felmondása

Ezt a megállapodást a Felek diplomáciai úton történő írásbeli értesítéssel felmondhatják. E megállapodás és bármely kiegészítő megállapodás az értesítés időpontját követő tizenkettedik hónap első napján hatályát veszti.

FINPROV.9. cikk: Hiteles szövegek

Ez a megállapodás két-két eredeti példányban készült angol, bolgár, cseh, dán, észt, finn, francia, görög, holland, horvát, ír, lengyel, lett, litván, magyar, máltai, német, olasz, portugál, román, spanyol, svéd, szlovák és szlovén nyelven. 2021. április 30-ig a megállapodás valamennyi nyelvi változatát végső jogi felülvizsgálatnak kell alávetni. Az előző mondat ellenére a megállapodás angol nyelvű változatának végső jogi felülvizsgálatát legkésőbb a FINPROV. 11. cikkének [Hatálybalépés és

ideiglenes alkalmazás] (1) bekezdésében említett napon le kell zárni, amennyiben ez a nap korábbi, mint 2021. április 30.

A megállapodás aláírt változatainak helyébe *ab initio* a fenti végső jogi felülvizsgálat eredményeként létrejött nyelvi változatok lépnek, és azokat a Felek közötti diplomáciai jegyzékváltás útján hitelesnek és véglegesnek kell tekinteni.

FINPROV.10. cikk: Az Unióhoz való jövőbeni csatlakozás

1. Az Unió értesíti az Egyesült Királyságot bármely harmadik ország Unióhoz való csatlakozás iránti új kérelméről.

2. Az Unió és valamely harmadik ország között e harmadik ország Unióhoz való csatlakozása tárgyában folyó tárgyalások⁸⁶ során az Unió arra törekszik, hogy:

(a) az Egyesült Királyság kérésére a lehetséges mértékben tájékoztatást nyújtson az e megállapodás és bármely kiegészítő megállapodás hatálya alá tartozó bármely kérdésről; valamint

(b) hogy figyelembe vegye az Egyesült Királyság által kifejezett aggályokat.

3. A partnerségi tanács a csatlakozás időpontját megelőzően kellő időben megvizsgálja a harmadik országnak az Unióhoz való csatlakozásának e megállapodásra és bármely kiegészítő megállapodásra gyakorolt hatásait.

4. Az Egyesült Királyság és az Unió a harmadik ország Unióhoz való csatlakozásáról szóló megállapodás hatálybalépését megelőzően a szükséges mértékben:

(a) módosítja e megállapodást vagy bármely kiegészítő megállapodást,

(b) a partnerségi tanács határozata alapján az e megállapodással vagy bármely kiegészítő megállapodással kapcsolatban szükséges bármely egyéb kiigazítást vagy átmeneti rendelkezést életbe léptet;

(c) a partnerségi tanács keretében határoz arról, hogy:

(i) alkalmazza a VSTV.1. cikket [Rövid távú tartózkodásra jogosító vízumok] az adott harmadik ország állampolgáira; vagy

(ii) átmeneti rendelkezéseket állapít meg a VSTV.1. cikk [Rövid távú tartózkodásokra jogosító vízumok] tekintetében az adott harmadik ország és annak állampolgárai tekintetében az Unióhoz való csatlakozását követően.

5. Amennyiben az érintett harmadik országnak az Unióhoz történő csatlakozásáról szóló megállapodás hatálybalépéséig nem születik a (4) bekezdés c) pontjának i. vagy ii. alpontja szerinti

⁸⁶ Az egyértelműség érdekében, a (2)–(9) bekezdés alkalmazandó az Unió és egy harmadik ország között az Unióhoz való csatlakozás céljából e megállapodás hatálybalépését követően folytatott tárgyalások tekintetében, annak ellenére, hogy a csatlakozási kérelem benyújtása e megállapodás hatálybalépése előtt történt.

határozat, a VSTV.1. cikk [Rövid távú tartózkodásra jogosító vízumok] nem alkalmazandó az adott harmadik ország állampolgáira.

6. Abban az esetben, ha a partnerségi tanács a (4) bekezdés c) pontjának ii. alpontjában említett átmeneti rendelkezéseket állapít meg, meg kell határoznia azok időtartamát. A partnerségi tanács meghosszabbíthatja ezen átmeneti rendelkezések időtartamát.

7. A (4) bekezdés c) pontjának ii. alpontjában említett átmeneti rendelkezések lejárta előtt a partnerségi tanács határoz arról, hogy az átmeneti rendelkezések lejártától alkalmazza-e a VSTV.1. cikket [Rövid távú látogatásokra jogosító vízumok] az adott harmadik ország állampolgáira. Ilyen határozat hiányában a VSTV.1. cikk [Rövid távú tartózkodásra jogosító vízumok] az átmeneti rendelkezések lejártától nem alkalmazandó az adott harmadik ország állampolgáira.

8. A (4) bekezdés c) pontja és az (5)–(7) bekezdés nem érinti az Unió előjogait belső jogszabályai értelmében.

9. Az egyértelműség érdekében, a (4) bekezdés c) pontja és az (5)–(7) bekezdés sérelme nélkül, ezt a megállapodást az Unió új tagállama tekintetében az új tagállam Unióhoz történő csatlakozásának időpontjától kell alkalmazni.

FINPROV.10A. cikk: A személyes adatok Egyesült Királyságba történő továbbítására vonatkozó átmeneti rendelkezés

1. A meghatározott időszak alatt a személyes adatoknak az Unióból az Egyesült Királyságba történő továbbítása nem tekintendő az uniós jog értelmében harmadik országba történő továbbításnak, feltéve, hogy 2020. december 31-én az Egyesült Királyság – az Európai Unióból való kilépésről szóló 2018. évi törvény által rögzített és az Egyesült Királyság jogába beépített, valamint az adatvédelemről, a magánélet védelméről és az elektronikus hírközlésről (módosító stb.) (EU-ból való kilépés) szóló 2019. évi rendelet⁸⁷ által módosított (a továbbiakban: az alkalmazandó adatvédelmi rendszer) – adatvédelmi jogszabályai alkalmazandók, és feltéve, hogy az Egyesült Királyság nem gyakorolja a kijelölt hatásköröket az Uniónak a partnerségi tanácson belüli hozzájárulása nélkül.

2. Figyelemmel a (3)–(11) bekezdésre, az (1) bekezdés alkalmazandó a személyes adatoknak Izlandról, a Liechtensteini Hercegségből és a Norvég Királyságból az Egyesült Királyságba történő, az uniós jog alapján meghatározott időszakban történő továbbítására is, ahogyan azt az Európai Gazdasági Térségről szóló, 1992. május 2-án Portóban kelt megállapodás az említett államokban alkalmazza, mindaddig, amíg az (1) bekezdés alkalmazandó a személyes adatoknak az Unióból az Egyesült Királyságba történő továbbítására, feltéve, hogy az említett államok írásban értesítik mindkét Felet arról, hogy kifejezetten elfogadják e rendelkezés alkalmazását.

3. E cikk alkalmazásában a „kijelölt hatáskörök” a következő hatáskörök:

- (a) az Egyesült Királyság 2018. évi adatvédelmi törvényének 17A., 17C. és 74A. szakasza szerinti rendeletek meghozatala;
- (b) az Egyesült Királyság 2018. évi adatvédelmi törvényének 119A. szakasza szerinti általános adatvédelmi rendelkezéseket meghatározó új dokumentum kiadása;

⁸⁷Az adatvédelemről, a magánélet védelméről és az elektronikus hírközlésről (módosítások stb.) (EU-ból való kilépés) szóló 2020. évi rendelettel módosítva.

- (c) az Egyesült Királyság általános adatvédelmi rendelete 40. cikkének (5) bekezdése szerinti új magatartási kódex tervezet jóváhagyása, kivéve azon magatartási kódexet, amelyre nem lehet hivatkozni a személyes adatoknak az Egyesült Királyság általános adatvédelmi rendelete 46. cikke (2) bekezdésének e) pontja szerinti, harmadik országba történő továbbítására vonatkozó megfelelő biztosítékok nyújtása érdekében;
- (d) az Egyesült Királyság általános adatvédelmi rendelete 42. cikkének (5) bekezdése szerinti új tanúsítási mechanizmusok jóváhagyása, kivéve azon tanúsítási mechanizmusokat, amelyre nem lehet hivatkozni a személyes adatoknak az Egyesült Királyság általános adatvédelmi rendelete 46. cikke (2) bekezdésének f) pontja szerinti, harmadik országba történő továbbítására vonatkozó megfelelő biztosítékok nyújtása érdekében;
- (e) az Egyesült Királyság általános adatvédelmi rendeletének 47. cikke szerinti új, kötelező erejű vállalati szabályok jóváhagyása;
- (f) az Egyesült Királyság általános adatvédelmi rendelete 46. cikke (3) bekezdésének a) pontjában említett új szerződési feltételek engedélyezése; vagy
- (g) az Egyesült Királyság általános adatvédelmi rendelete 46. cikke (3) bekezdésének b) pontjában említett új igazgatási megállapodások engedélyezése.

4. A „meghatározott időszak” e megállapodás hatálybalépésének napján kezdődik és – az (5) bekezdésre is figyelemmel – véget ér

- (a) azon a napon, amikor az Európai Bizottság az (EU) 2016/680 irányelv 36. cikkének (3) bekezdése és az (EU) 2016/679 rendelet 45. cikkének (3) bekezdése alapján elfogadja az Egyesült Királyságra vonatkozó megfelelőségi határozatokat, vagy
- (b) a meghatározott időszak kezdetétől számított négy hónap elteltével, amely időszak további két hónappal meghosszabbodik, kivéve, ha valamelyik Fél kifogást emel;

attól függően, hogy melyik következik be korábban.

5. A (6) és (7) bekezdésre is figyelemmel, ha a meghatározott időszak alatt az Egyesült Királyság módosítja az alkalmazandó adatvédelmi rendszert vagy a kijelölt hatásköröket az Uniónak a partnerségi tanácson belüli hozzájárulása nélkül gyakorolja, a meghatározott időszak azon a napon ér véget, amikor a hatásköröket gyakorolják vagy a módosítás hatályba lép.

6. A kijelölt hatáskörök gyakorlására vonatkozó, az (1) és (5) bekezdésben foglalt hivatkozások nem foglalják magukban az olyan hatáskörök gyakorlását, amelyek hatása a vonatkozó uniós adatvédelmi jogszabályokkal való összehangolásra korlátozódik.

7. Bármi, ami egyébként az alkalmazandó adatvédelmi rendszer olyan módosítása lenne, amely

- (a) az Unió partnerségi tanácson belüli hozzájárulásával készült, vagy
- (b) a vonatkozó uniós adatvédelmi jogszabályokkal való összehangolásra korlátozódik,

nem kezelhető az (5) bekezdés alkalmazásában az alkalmazandó adatvédelmi rendszer módosításaként, hanem az (1) bekezdés alkalmazásában az alkalmazandó adatvédelmi rendszer részeként kell kezelni.

8. Az (1), (5) és (7) bekezdés alkalmazásában „az Uniónak a partnerségi tanácson belüli hozzájárulása”:

- (a) a partnerségi tanács (11) bekezdésben leírt határozata; vagy
- (b) a (10) bekezdésben leírt vélelmezett hozzájárulás.

9. Amennyiben az Egyesült Királyság arról értesíti az Uniót, hogy a kijelölt hatáskörök gyakorlását vagy az alkalmazandó adatvédelmi rendszer módosítását javasolja, bármelyik Fél öt munkanapon belül kérheti a partnerségi tanács ülésének összehívását, amelyre az ilyen kérelem benyújtásától számított két héten belül sort kell keríteni.

10. Amennyiben ilyen ülés összehívására irányuló kérés nem történik, vélelmezni kell, hogy az Unió a meghatározott időszak alatt hozzájárult az ilyen hatáskörgyakorláshoz vagy módosításhoz.

11. Amennyiben ilyen ülés összehívására irányuló kérés történik, ezen az ülésen a partnerségi tanács megvizsgálja a javasolt hatáskörgyakorlást vagy módosítást, és határozatot fogadhat el, amelyben kijelenti, hogy a meghatározott időszak alatt hozzájárul a hatáskör gyakorlásához vagy a módosításhoz.

12. Az Egyesült Királyság – az észszerűen elvárható mértékben – értesíti az Uniót, ha a meghatározott időszak alatt olyan új eszközt hoz létre, amelyre a személyes adatoknak az Egyesült Királyság általános adatvédelmi rendelete 46. cikke (2) bekezdésének a) pontja vagy az Egyesült Királyság 2018. évi adatvédelmi törvénye 75. cikke (1) bekezdésének a) pontja alapján a meghatározott időszak alatt harmadik országba történő továbbítása érdekében hivatkozni lehet. Az Egyesült Királyság e bekezdés szerinti értesítését követően az Unió kérheti a partnerségi tanács ülésének összehívását a vonatkozó eszköz megvitatása céljából.

13. A hatodik rész I. címe [Vitarendezés] az e cikk értelmezését és alkalmazását érintő viták tekintetében nem alkalmazandó.

FINPROV.11. cikk: Hatálybalépés és ideiglenes alkalmazás

1. E megállapodás az azt követő hónap első napján lép hatályba, amelyben a Felek értesítették egymást arról, hogy teljesítették a kötelező erejűvé nyilvánításhoz szükséges belső követelményeiket és eljárásaikat.

2. A Felek megállapodnak abban, hogy e megállapodást 2021. január 1-jétől ideiglenesen alkalmazzák, feltéve, hogy ezen időpont előtt értesítették egymást arról, hogy az ideiglenes alkalmazáshoz szükséges belső követelményeik és eljárásaik teljesültek. E megállapodás az alábbi időpontok valamelyikén lép hatályba, attól függően, hogy melyik a korábbi időpont:

(a) 2021. február 28-án, vagy a partnerségi tanács által meghatározott más időpontban, vagy

(b) az (1) bekezdésben említett napon.

3. E megállapodás ideiglenes alkalmazásának kezdőnapjától kezdődően a Felek e megállapodásban az „e megállapodás hatálybalépésének napja” vagy az „e megállapodás hatálybalépése” hivatkozást e megállapodás ideiglenes alkalmazásának kezdőnapjára való hivatkozásként értelmezik.

Съставено в Брюксел и Лондон на тридесети декември две хиляди и двадесета година.

Hecho en Bruselas y Londres, el treinta de diciembre de dos mil veinte.

V Bruselu a v Londýně dne třicátého prosince dva tisíce dvacet.

Udfærdiget i Bruxelles og London, den tredivte december to tusind og tyve.

Geschehen zu Brüssel und London am dreißigsten Dezember zweitausendzwanzig.

Kahe tuhande kahekümnenda aasta detsembrikuu kolmekümnendal päeval Brüsselis ja Londonis.

Έγινε στις Βρυξέλλες και στο Λονδίνο, στις τριάντα Δεκεμβρίου δύο χιλιάδες είκοσι.

Done at Brussels and London on the thirtieth day of December in the year two thousand and twenty.

Fait à Bruxelles et à Londres, le trente décembre deux mille vingt.

Arna dhéanamh sa Bhruiséil agus i Londain, an tríochadú lá de mhí na Nollag an bhliain dhá mhíle fiche.

Sastavljeno u Bruxellesu i Londonu tridesetog prosinca godine dvije tisuće dvadesete.

Fatto a Bruxelles e Londra, addì trenta dicembre duemilaventi.

Briselē un Londonā, divi tūkstoši divdesmitā gada trīsdesmitajā decembrī.

Priimta du tūkstančiai dvidešimtų metų gruodžio trisdešimtą dieną Briuselyje ir Londone.

Kelt Brüsszelben és Londonban, a kétezer-husznadik év december havának harmincadik napján.

Magħmul fi Brussell u Londra, fit-tletin jum ta' Diċembru fis-sena elfejn u għoxrin.

Gedaan te Brussel en Londen, dertig december tweeduizend twintig.

Sporządzono w Brukseli i Londynie dnia trzydziestego grudnia roku dwa tysiące dwudziestego.

Feito em Bruxelas e em Londres, em trinta de dezembro de dois mil e vinte.

Întocmit la Bruxelles și la Londra la treizeci decembrie două mii douăzeci.

V Bruseli a Londýne tridsiateho decembra dvetisícdvadsať.

V Bruslju in Londonu, tridesetega decembra dva tisoč dvajset.

Tehty Brysselissä ja Lontoossa kolmantenakymmenentenä päivänä joulukuuta vuonna kaksituhattakaksikymmentä.

Som skedde i Bryssel och i London den trettionde december år tjugohundraåtjugo.

За Европейския съюз
Por la Unión Europea
Za Evropskou unii
For Den Europæiske Union
Für die Europäische Union
Euroopa Liidu nimel
Για την Ευρωπαϊκή Ένωση
For the European Union
Pour l'Union européenne
Thar ceann an Aontais Eorpaigh
Za Europsku uniju
Per l'Unione europea
Eiropas Savienības vārdā –
Europos Sąjungos vardu
Az Európai Unió részéről
Għall-Unjoni Ewropea
Voor de Europese Unie
W imieniu Unii Europejskiej
Pela União Europeia
Pentru Uniunea Europeană
Za Európsku úniu
Za Evropsko unijo
Euroopan unionin puolesta
För Europeiska unionen

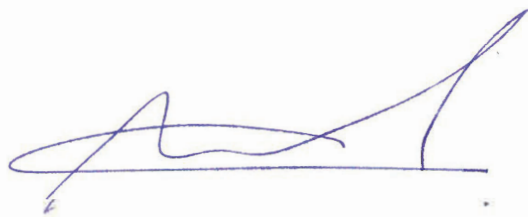

Ursole u. d. f. -

За Европейската общност за атомна енергия
Por la Comunidad Europea de la Energía Atómica
Za Evropské společenství pro atomovou energii
For Det Europæiske Atomenergifællesskab
Für die Europäische Atomgemeinschaft
Euroopa Aatomienergiaühenduse nimel
Για την Ευρωπαϊκή Κοινότητα Ατομικής Ενέργειας
For the European Atomic Energy Community
Pour la Communauté européenne de l'énergie atomique
Thar ceann an Chomhphobail Eorpaigh do Fhuinneamh Adamhach
Za Evropsku zajednicu za atomsku energiju
Per la Comunità europea dell'energia atomica
Eiropas Atomenerģijas Kopienas vārdā –
Europos atominės energijos bendrijos vardu
Az Európai Atomenergia-közösség részéről
F'isem il-Komunità Ewropea tal-Energija Atomika
Voor de Europese Gemeenschap voor Atoomenergie
W imieniu Europejskiej Wspólnoty Energii Atomowej
Pela Comunidade Europeia da Energia Atómica
Pentru Comunitatea Europeană a Energiei Atomice
Za Európske spoločenstvo pre atómovú energiu
Za Evropsko skupnost za atomsko energijo
Euroopan atomienergiajärjestön puolesta
För Europeiska atomenergigemenskapen

Handwritten signature

За Обединеното кралство Великобритания и Северна Ирландия
Por el Reino Unido de Gran Bretaña e Irlanda del Norte
Za Spojené království Velké Británie a Severního Írska
For Det Forenede Kongerige Storbritannien og Nordirland
Für das Vereinigte Königreich Großbritannien und Nordirland
Suurbritannia ja Põhja-Iiri Ühendkuningriigi nimel
Για το Ηνωμένο Βασίλειο της Μεγάλης Βρετανίας και της Βόρειας Ιρλανδίας
For the United Kingdom of Great Britain and Northern Ireland
Pour le Royaume-Uni de Grande-Bretagne et d'Irlande du Nord
Thar ceann Ríocht Aontaithe na Breataine Móire agus Thuaisceart Éireann
Za Ujedinjenu Kraljevinu Velike Britanije i Sjeverne Irske
Per il Regno Unito di Gran Bretagna e Irlanda del Nord
Lielbritānijas un Ziemeļīrijas Apvienotās Karalistes vārdā –
Jungtinės Didžiosios Britanijos ir Šiaurės Airijos Karalystės vardu
Nagy-Britannia és Észak-Írország Egyesült Királysága részéről
Għar-Renju Unit tal-Gran Brittanja u l-Irlanda ta' Fuq
Voor het Verenigd Koninkrijk van Groot-Brittannië en Noord-Ierland
W imieniu Zjednoczonego Królestwa Wielkiej Brytanii i Irlandii Północnej
Pelo Reino Unido da Grã-Bretanha e da Irlanda do Norte
Pentru Regatul Unit al Marii Britanii și Irlandei de Nord
Za Spojené kráľovstvo Veľkej Británie a Severného Írska
Za Združeno kraljestvo Velika Britanija in Severna Írska
Ison-Britannian ja Pohjois-Irlannin yhdistyneen kuningaskunnan puolesta
För Förenade konungariket Storbritannien och Nordirland

A handwritten signature in black ink, appearing to be 'B. S. Lucas'.

MELLÉKLETEK

INST MELLÉKLET: A PARTNERSÉGI TANÁCS ÉS A BIZOTTSÁGOK ELJÁRÁSI SZABÁLYZATA

1. cikk

Elnök

1. Az Unió és az Egyesült Királyság értesítik egymást kijelölt társelnökeik nevééről, beosztásáról és elérhetőségéről. A társelnökök felhatalmazással rendelkeznek arra, hogy képviseljék az Uniót, illetve az Egyesült Királyságot mindaddig, amíg a másik Felet nem értesítik új társelnök kijelöléséről.
2. A társelnökök az ezen eljárási szabályzatban meghatározott határozataikat közös megegyezéssel hozzák meg.
3. A társelnököt egy adott ülésen kijelölt személy helyettesítheti. A társelnök vagy kijelölt helyettese a lehető leghamarabb írásban tájékoztatja a másik társelnököt és a partnerségi tanács titkárságát a kijelölésről. Az ezen eljárási szabályzatban a társelnökökre történő bármely hivatkozást úgy kell érteni, hogy az magában foglal egy kijelölt helyettest is.

2. cikk

Titkárság

A partnerségi tanács titkársága (a továbbiakban: a titkárság) az Európai Bizottság egy tisztviselőjéből és az Egyesült Királyság kormányának egy tisztviselőjéből áll. A titkárság ellátja az ezen eljárási szabályzat által ráruházott feladatokat.

Az Unió és az Egyesült Királyság értesítik egymást annak a tisztviselőnek a nevééről, beosztásáról és elérhetőségéről, aki a partnerségi tanács titkárságának tagja az Unió és az Egyesült Királyság részéről. Ez a tisztviselő mindaddig a titkárságnak az Uniót vagy az Egyesült Királyságot képviselő tagjaként jár el, amíg az Unió vagy az Egyesült Királyság új tagot nem jelöl ki.

3. cikk

Ülések

1. A partnerségi tanács egyes üléseit a titkárság hívja össze a társelnökök közös megegyezése alapján meghatározott időpontban és helyen. Amennyiben az Unió vagy az Egyesült Királyság ülés iránti kérelmet nyújtott be a titkárságon keresztül, a partnerségi tanács törekszik arra, hogy a kérelem benyújtásától számított 30 napon belül, illetve az e megállapodásban meghatározott esetekben ennél hamarabb ülésezzen.
2. A partnerségi tanács üléseire Brüsszelben és Londonban felváltva kerül sor, kivéve, ha a társelnökök másként határoznak.
3. A (2) bekezdéstől eltérve a társelnökök úgy határozhatnak, hogy a partnerségi tanács ülését videokonferencia vagy telekonferencia útján tartják meg.

4. cikk

Részvétel az üléseken

1. Az egyes ülések előtt észszerű időtartammal az Unió és az Egyesült Királyság a titkárságon keresztül tájékoztatja egymást a küldöttségek tervezett összetételéről, feltüntetve a küldöttség minden egyes tagjának nevét és beosztását.
2. A társelnökök közös megegyezéssel szakértőket (azaz nem kormányzati tisztviselőket) hívhatnak meg a partnerségi tanács üléseire annak érdekében, hogy tájékoztatást nyújtsanak konkrét témákról; a meghívás csak az ülés azon részeire szólhat, amelyeken az adott konkrét témát vitatják meg.

5. cikk

Dokumentumok

A partnerségi tanács tanácskozásainak alapjául szolgáló írásos dokumentumokat a titkárság sorzámmal látja el, és továbbítja az Unió és az Egyesült Királyság részére.

6. cikk

Levelezés

1. Az Unió és az Egyesült Királyság a partnerségi tanácsnak szóló leveleit a titkárság címére küldi meg. Az ilyen leveleket az írásos kommunikáció bármely formájában, köztük elektronikus úton is el lehet küldeni.
2. A titkárság gondoskodik arról, hogy a partnerségi tanácsnak címzett valamennyi levelet továbbítsák a társelnököknek, és adott esetben az 5. cikknek megfelelően köröztessék azokat.
3. A társelnökök által küldött vagy közvetlenül nekik címzett leveleket továbbítják a titkárságnak, és adott esetben az 5. cikknek megfelelően köröztetik azokat.

7. cikk

Az ülések napirendje

1. A titkárság elkészíti minden ülés napirendjének tervezetét. A titkárság a tervezetet a vonatkozó dokumentumokkal együtt legkésőbb az ülés időpontja előtt 10 nappal megküldi a társelnökök számára.
2. A tervezett napirend tartalmazza az Unió vagy az Egyesült Királyság kérésének megfelelő pontokat. Az ilyen kéréseket – a vonatkozó dokumentumokkal együtt – legkésőbb az ülés időpontja előtt 15 nappal meg kell küldeni a társelnökök számára.
3. Az ülés időpontja előtt legkésőbb 5 nappal a társelnökök határoznak az ülés ideiglenes napirendjéről.

4. A partnerségi tanács az egyes ülések kezdetén elfogadja a napirendet. Az Unió vagy az Egyesült Királyság kérésére konszenzus esetén a tervezett napirendben nem szereplő pontokat is fel lehet venni a napirendbe.

5. A társelnökök közös megegyezéssel csökkenthetik vagy növelhetik az (1)–(3) bekezdésben meghatározott határidőket egy adott ügy követelményeinek figyelembevételére érdekében.

8. cikk

Jegyzőkönyv

1. Az ülésnek otthont adó Fél titkársági tagként eljáró tisztviselője az ülés végét követő 15 napon belül elkészíti az egyes ülések jegyzőkönyvtervezetét, kivéve, ha erről a társelnökök másként határoznak. A jegyzőkönyvtervezetet észrevételezés céljából meg kell küldeni a másik Fél titkársági tagja részére. Ez utóbbi a jegyzőkönyvtervezet kézhezvételétől számított 7 napon belül teheti meg észrevételeit.

2. A jegyzőkönyvben főszabályként összefoglalják az egyes napirendi pontokat, adott esetben feltüntetve a következőket:

- (a) a partnerségi tanácsnak benyújtott dokumentumok;
- (b) minden olyan nyilatkozat, amelynek jegyzőkönyvbe vételét valamelyik társelnök kérte; valamint
- (c) az egyes napirendi pontokkal kapcsolatban meghozott határozatok, megfogalmazott ajánlások, jóváhagyott nyilatkozatok és elfogadott következtetések.

3. A jegyzőkönyv melléklete tartalmazza a résztvevők listáját, amely minden küldöttség esetében feltünteti az ülésen részt vevő valamennyi személy nevét és beosztását.

4. A titkárság a beérkezett észrevételek alapján módosítja a jegyzőkönyvtervezetet, amelyet a társelnökök az ülés időpontját követő 28 napon belül – illetve adott esetben a társelnökök által közösen elfogadott bármely más időpontig – jóváhagynak. A jóváhagyást követően a titkárság tagjai aláírásukkal hitelesítik a jegyzőkönyv két példányát. Az Unió és az Egyesült Királyság megkapja e hiteles változatok egy-egy példányát. A társelnökök megállapodhatnak abban, hogy az elektronikus másolatok aláírása és cseréje megfelel ennek a követelménynek.

9. cikk

Határozatok és ajánlások

1. A partnerségi tanács határozatokat vagy ajánlásokat írásbeli eljárás útján az ülések közötti időszakban is elfogadhat. A határozat- vagy ajánlástervezet szövegét az egyik társelnök írásban, a partnerségi tanács munkanyelvén nyújtja be a másik társelnöknek. A másik Félnek egy hónap vagy a javaslattevő Fél által meghatározott hosszabb idő áll rendelkezésére, hogy kifejezze egyetértését a határozat- vagy ajánlástervezettel kapcsolatban. Ha a másik Fél nem fejezi ki egyetértését, a javasolt határozatot vagy ajánlást a partnerségi tanács következő ülésén meg kell vitatni, illetve el lehet fogadni. A határozat- vagy ajánlástervezeteket elfogadottnak kell tekinteni, amint a másik Fél kifejezi egyetértését, és azokat a 8. cikk szerint a partnerségi tanács következő ülésének jegyzőkönyvében rögzíteni kell.

2. Amennyiben a partnerségi tanács határozatokat vagy ajánlásokat fogad el, az ilyen jogi aktusok címében fel kell tüntetni a „határozat”, illetve „ajánlás” szavakat. A titkárság minden

határozatot vagy ajánlást sorozatszámmal lát el, és az elfogadás időpontjára való hivatkozással rögzít.

3. A partnerségi tanács által elfogadott határozatokban szerepelnie kell a hatálybalépés időpontjának.

4. A partnerségi tanács által elfogadott határozatokat és ajánlásokat két példányban, a hiteles nyelveken kell elkészíteni; azokat a társelnökök írják alá, és a titkárság közvetlenül az aláírás után megküldi az Uniónak és az Egyesült Királyságnak. A társelnökök megállapodhatnak abban, hogy az elektronikus másolatok aláírása és cseréje megfelel az aláírásra vonatkozó követelménynek.

10. cikk

Átláthatóság

1. A társelnökök megállapodhatnak abban, hogy a partnerségi tanács ülései nyilvánosak.

2. A Felek dönthetnek úgy, hogy a partnerségi tanács határozatait és ajánlásait hivatalos lapjukban vagy online közzéteszik.

3. Amennyiben az Unió vagy az Egyesült Királyság a jogszabályai és egyéb rendelkezései alapján bizalmas vagy védett információkat továbbít a partnerségi tanács számára, a másik fél a kapott információt bizalmasan kezeli.

4. Az ülések ideiglenes napirendjét a partnerségi tanács ülése előtt közzé kell tenni. Az ülések jegyzőkönyvét a 8. cikkel összhangban történő jóváhagyásukat követően nyilvánosságra kell hozni.

5. A (2)–(4) bekezdésben említett dokumentumokat az egyes Felek alkalmazandó adatvédelmi szabályainak megfelelően kell közzétenni.

11. cikk

Nyelvek

1. A partnerségi tanács hivatalos nyelvei az Unió és az Egyesült Királyság hivatalos nyelvei.

2. A partnerségi tanács munkanyelve az angol. Amennyiben a társelnökök másként nem határoznak, a partnerségi tanács angol nyelven készített dokumentumok alapján folytatja tanácskozásait.

3. A partnerségi tanács a megállapodás módosítására vagy értelmezésére vonatkozó határozatokat azokon a nyelveken fogadja el, amelyek a megállapodás szövege hiteles. A partnerségi tanács minden egyéb határozatát, beleértve azokat is, amelyek keresztül ezen eljárási szabályzatot módosítják, az (2) bekezdésben említett munkanyelven kell elfogadni.

12. cikk

Költségek

1. Az Unió és az Egyesült Királyság saját maga fedezi a partnerségi tanács ülésein való részvételével kapcsolatban felmerülő összes költséget.

2. Az ülések megrendezésével és a dokumentumok sokszorosításával kapcsolatos költségeket az ülésnek otthont adó Fél viseli.

3. Az üléseken a partnerségi tanács munkanyelvére és munkanyelvről történő tolmácsolással kapcsolatos kiadásokat az ilyen tolmácsolást kérő fél viseli.

3. Az egyes Felek gondoskodnak a határozatok és más dokumentumok saját hivatalos nyelvükre/nyelveikre készített fordításairól, amennyiben a 11. cikk értelmében azokat el kell készíteni, és viselik az ilyen fordításokkal kapcsolatos költségeket.

13. cikk

Bizottságok

1. E cikk (2) bekezdésének sérelme nélkül, az 1–12. cikk értelemszerűen alkalmazandó a bizottságokra.

2. A bizottságok az üléseik előtt kellő időben tájékoztatják a partnerségi tanácsot az üléseik ütemezéséről és napirendjéről, és minden ülésük eredményeiről és következtetéseiről jelentést tesznek a partnerségi tanácsnak.

ORIG-1. MELLÉKLET:BEVEZETŐ MEGJEGYZÉSEK A TERMÉKSPECIFIKUS SZÁRMAZÁSI SZABÁLYOKHOZ

1. megjegyzés

Általános elvek

1. E melléklet meghatározza az e megállapodás ORIG-2. mellékletében [Termékspecifikus származási szabályok] foglalt, az ORIG 3. cikk [Általános követelmények] (1) bekezdésének c) pontjában meghatározott alkalmazandó követelményekere vonatkozó általános szabályokat.
2. E melléklet, valamint az ORIG-2. melléklet [Termékspecifikus származási szabályok] alkalmazásában azon követelmények, amelyek alapjáéne megállapodás ORIG 3. cikke [Általános követelmények] (1) bekezdésének c) pontjával összhangban egy termék származónak tekinthető, a következők: a tarifális besorolás változása, a termelési folyamat, a nem származó anyagok legmagasabb értéke vagy tömege, illetve az e mellékletben és az ORIG-2. mellékletben [Termékspecifikus származási szabályok] meghatározott bármely egyéb követelmény.
3. Egy termékspecifikus származási szabályban a tömegre történő hivatkozás az anyag vagy a termék nettó tömegét jelenti, a csomagolás tömege nélkül.
4. E melléklet, valamint az ORIG-2. melléklet [Termékspecifikus származási szabályok] a 2017. január 1-jén módosított harmonizált rendszerre épül.

2. megjegyzés

A termékspecifikus származási szabályok listájának felépítése

1. Az áruosztályokra és árucsoportokra vonatkozó megjegyzéseket adott esetben az adott áruosztályra, árucsoportra, vámtarifaszámra vagy alszámra vonatkozó termékspecifikus származási szabályokkal összefüggésben kell értelmezni.
2. Az ORIG-2. melléklet [Termékspecifikus származási szabályok] 2. oszlopában meghatározott minden egyes termékspecifikus származási szabály az ORIG-2. melléklet [Termékspecifikus származási szabályok] 1. oszlopában megjelölt, vonatkozó termékre alkalmazandó.
3. Ha a termékre alternatív termékspecifikus származási szabályok vonatkoznak, a terméket csak akkor lehet valamely Fél származó termékének tekinteni, ha az eleget tesz az alternatív szabályok egyikének.
4. Ha a termékre olyan termékspecifikus származási szabályok vonatkoznak, amelyek többféle követelményt is magukban foglalnak, a terméket csak akkor lehet valamely Fél származó termékének tekinteni, ha az eleget tesz valamennyi követelménynek.
5. E melléklet, valamint az ORIG-2. melléklet [Termékspecifikus származási szabályok] alkalmazásában az alábbi fogalom meghatározásokat kell alkalmazni:
 - (a) „áruosztály” a harmonizált rendszer szerinti áruosztály;
 - (b) „árucsoport”: a harmonizált rendszer szerinti tarifális besorolási szám első két számjegye;
 - (c) „vámtarifaszám”: a harmonizált rendszer szerinti tarifális besorolási szám első négy számjegye; valamint

(d) „alszám”: a harmonizált rendszer szerinti tarifális besorolási szám első hat számjegye.

2. A termékspecifikus származási szabályok alkalmazásában az alábbi rövidítéseket kell alkalmazni:

„Ács. v.”: a termék árucsoportjától eltérő bármely árucsoport alá tartozó, nem származó anyagokból történő előállítás; ez azt jelenti, hogy a termék előállításához használt bármely nem származó anyagot a termékétől eltérő árucsoportba (a harmonizált rendszer kétjegyű szintjén) kell besorolni (azaz az árucsoport változása);

„Vtsz. v.”: a termék vámtarifaszámától eltérő bármely vámtarifaszám alá tartozó, nem származó anyagokból történő előállítás; ez azt jelenti, hogy a termék előállításához használt bármely nem származó anyagot a termékétől eltérő vámtarifaszámba (a harmonizált rendszer négyjegyű szintjén) kell besorolni (azaz a vámtarifaszám változása);

„Asz. v.”: a termék alszámától eltérő bármely alszám alá tartozó, nem származó anyagokból történő előállítás; ez azt jelenti, hogy a termék előállításához használt bármely nem származó anyagot a termékétől eltérő alszámba (a harmonizált rendszer hatjegyű szintjén) kell besorolni (azaz az alszám változása).

3. megjegyzés

A termékspecifikus származási szabályok alkalmazása

1. E megállapodás ORIG.3. cikke [Általános követelmények] (2) bekezdésének a más termékek előállításához felhasznált, származó státuszt szerzett termékekre vonatkozó rendelkezéseit attól függetlenül kell alkalmazni, hogy a termékek az egyik Fél területén található ugyanazon gyárban váltak-e származóvá, mint ahol felhasználgják őket.

2. Ha egy termékspecifikus származási szabály kizár bizonyos nem származó anyagokat, vagy az írja elő, hogy egy meghatározott nem származó anyag értéke vagy tömege nem haladhat meg egy bizonyos határértéket, akkor ezeket a feltételeket nem kell alkalmazni a harmonizált rendszerben másutt besorolt nem származó anyagokra.

3. 1. példa: Ha a buldózerre vonatkozó szabály (harmonizált rendszer, 8429.11 alszám) előírja: „Vtsz. v., a 84.31 vámtarifaszám alá tartozó nem származó anyagok kivételével kizárólag a 84.25–84.30 vámtarifaszám alá tartozó gépek alkatrésze”, a 84.29 és 84.31 vámtarifaszámától eltérő vámtarifaszám alá besorolt nem származó anyagok – mint például a csavarok (harmonizált rendszer, 73.18 vámtarifaszám), szigetelt huzalok és elektromos vezetékek (harmonizált rendszer, 85.44 vámtarifaszám) és különböző elektronikák (harmonizált rendszer, 85. árucsoport) – felhasználása nem korlátozott.

2. példa: Ha a 35.05 vámtarifaszámra vonatkozó szabály (dextrinek és más átalakított keményítő; keményítőalappal készített enyvek stb.) előírja: „Vtsz. v., a 11.08 vámtarifaszám alá tartozó nem származó anyagok kivételével”, a 11.08 vámtarifaszámától (keményítő, inulin) eltérő vámtarifaszám alá besorolt nem származó anyagok – mint például a 10. árucsoport (gabonafélék) anyagai – felhasználása nem korlátozott.

4. Ha egy termékspecifikus származási szabály azt írja elő, hogy egy terméket egy bizonyos anyagból kell előállítani, ez nem zárja ki más olyan anyagok felhasználását, amelyek természetüknél fogva nem felelhetnek meg ennek a szabálynak.

4. megjegyzés

A nem származó anyagok maximális értékének kiszámítása

A termékspecifikus származási szabályok alkalmazásában az alábbi meghatározásokat kell alkalmazni:

- (a) „vámérték”: az Általános Vámtarifa- és Kereskedelmi Egyezmény VII. cikkének végrehajtására vonatkozó 1994. évi megállapodásban szereplő meghatározásnak megfelelő érték;
- (b) „EXW” vagy „gyártelepi ár”:
- (i) a termék ára, azaz a termékért azon gyártónak fizetett vagy fizetendő ár, amelynek vállalkozásában az utolsó megmunkálást vagy feldolgozást végezték, azzal a feltétellel, hogy az árnak magában kell foglalnia az összes felhasznált anyag értékét és a gyártással összefüggésben felmerülő összes költséget, de nem foglalhatja magában az előállított termék kivitele esetén visszafizetett vagy visszaigényelhető belső adókat; vagy
 - (ii) amennyiben nincs fizetett vagy fizetendő ár, vagy ha a ténylegesen kifizetett árban nem jelenik meg a termék előállításával összefüggésben ténylegesen felmerülő összes költség, az összes felhasznált anyag értéke és az exportáló Fél területén történő gyártással összefüggésben felmerülő összes költség:
 - (A) beleértve az értékesítési, általános és igazgatási költségeket, valamint nyereséget, amely észszerű módon a termékhez rendelhető; valamint
 - (B) kivéve a szállítási, a biztosítási költségeket és a termék szállításával kapcsolatban felmerülő minden egyéb költséget, valamint az exportáló Fél által kivetett, az előállított termék kivitele esetén visszafizetett vagy visszaigényelhető belső adókat.
 - (iii) Az (i) pont alkalmazásában, amennyiben az utolsó előállításra vonatkozó szerződést egy gyártóval kötötték meg, az i. pontban szereplő „gyártó” kifejezés az alvállalkozót alkalmazó személyre vonatkozik.
- (c) „MaxNOM”: a nem származó anyagok legmagasabb értéke százalékban kifejezve, a következő képlettel számítható ki:

$$\text{MaxNOM (\%)} = \frac{\text{VNM}}{\text{EXW}} \times 100$$

- (d) „VNM” a termék előállítása során felhasznált nem származó anyagok értéke, azaz az anyag vámértéke az importálás időpontjában, ideértve a szállítási, adott esetben a biztosítási, csomagolási és minden egyéb, az anyagok azon Félhez történő importálása során felmerülő költséget, ahol a termék előállítója található. Ha az érték nem ismert vagy nem állapítható meg, a nem származó anyagok értéke az anyagokért az Unióban vagy az Egyesült Királyságban fizetett első megállapítható ár. A termék előállítása során felhasznált, nem származó anyagok

értéke kiszámítható a súlyozott átlagérték képlete vagy a Fél által általánosan elfogadott számviteli alapelvek szerinti egyéb leltárértékelési módszer alapján.]

5. megjegyzés

Az ORIG-2. melléklet [Termékspecifikus származási szabályok] V–VII. szakaszában említett eljárások fogalom meghatározásai

A termékspecifikus származási szabályok alkalmazásában az alábbi meghatározásokat kell alkalmazni:

- (a) „biotechnológiai eljárás”:
 - (i) mikroorganizmusok (baktériumok, vírusok, köztük fágok stb.) vagy emberi, állati vagy növényi sejtek biológiai vagy biotechnológiai tenyésztése (ideértve a sejttenyésztet), hibridizációja vagy géntechnológiai módosítása; és
 - (ii) sejtszerkezetek vagy sejtközi szerkezetek (mint például izolált gének, génfragmentek és plazmidok) előállítása, izolációja vagy purifikációja, vagy fermentáció;
- (b) „a részecskék méretének megváltozása”: egy termék részecskéi méretének – nem csupán zúzással vagy préssel történő – szándékos és ellenőrzött módosítása, aminek következtében az eredményként előálló termék szempontjából releváns, meghatározott méretű részecskékkel, a részecskék méretének meghatározott elosztásával vagy meghatározott felülettel rendelkező termék jön létre, amelynek fizikai és kémiai jellemzői különböznek az alapanyagok jellemzőitől;
- (c) „kémiai reakció”: olyan folyamat, többek között biokémiai folyamat, amely új szerkezetű molekulát eredményez a molekulákon belüli kötések megszakadása és újak kialakulása révén, illetve azáltal, hogy megváltozik a molekula atomjainak térbeli elrendeződése; e meghatározás alkalmazásában az alábbiak nem minősülnek kémiai reakciónak:
 - (i) vízben vagy egyéb oldószerben való feloldás;
 - (ii) oldószerek kivonása, beleértve az oldószerként alkalmazott vizet is; vagy
 - (iii) víz hozzáadása vagy kivonása kristályosítás céljából;
- (d) „desztilláció”:
 - (i) atmoszferikus desztilláció: olyan szétválasztási eljárás, amely során a kőolaj egy desztilláló toronyban a forráspontnak megfelelően frakciókra bomlik, a gőz pedig különböző cseppfolyós frakciókra kondenzál; a kőolaj desztilláció során előállított termékek közé tartozhat a cseppfolyósított szénhidrogéngáz, nafta, benzin, kerozin, dízel vagy fűtőolaj, könnyűolajok és kenőolaj; és
 - (ii) vákuumdesztilláció: desztilláció a légkörinél kisebb nyomáson, amely azonban nem annyira alacsony, hogy molekuláris desztillációnak minősüljön; a vákuumdesztilláció magas forráspontú hőérzékeny anyagok, mint például a kőolajban található nehéz párlatok esetén alkalmazzák könnyű és nehéz vákuumgázolajok és maradékanyagok előállítására;

- (e) „izomerek elkülönítése”: az izomerek elkülönítése vagy különválasztása az izomerek keverékéből;
- (f) „keverés és elegyítés”: az anyagok szándékos, az arányosság ellenőrzése mellett történő keverése vagy elegyítése (a szórást is ideértve), kivéve a hígítók hozzáadását, az előre meghatározott előírásoknak való megfelelés érdekében, aminek eredményeként a termék céljai vagy felhasználása szempontjából releváns olyan fizikai vagy kémiai tulajdonságokkal rendelkező termék jön létre, amelyek különböznek az alapanyagok jellemzőitől;
- (g) „standard anyagok előállítása”: (ideértve a standard oldatokat) analitikai, kalibrációs vagy referenciacélra alkalmas olyan készítmények előállítása, amelyek a gyártó által tanúsított pontos tisztasági fokkal vagy arányokkal rendelkeznek; és
- (h) „tisztítás”: olyan eljárás, amelynek eredményeként a meglévő szennyeződések legalább 80 %-át eltávolítják, vagy a szennyező anyagok mennyiségének csökkentése vagy kivonása az árut a következő felhasználások közül egyre vagy többre alkalmassá teszi:
 - (i) gyógyszeripari, orvosi, kozmetikai, állatgyógyászati vagy élelmiszer-minőségű anyagként való felhasználás;
 - (ii) analitikai, diagnosztikai vagy laboratóriumi felhasználásra szánt vegyipari termékek és reagens;
 - (iii) a mikroelektronikában való felhasználásra szánt elemek és alkotórészek;
 - (iv) egyedi optikai felhasználás;
 - (v) biotechnikai felhasználás, pl. sejtenyésztéshez, géntechnológiában vagy katalizátorként;
 - (vi) elválasztási eljárásokhoz használt vivőközegek; vagy
 - (vii) nukleáris minőségű felhasználás.

6. megjegyzés

Az ORIG-2. melléklet [Termékspecifikus származási szabályok]

XI. áruosztályában említett fogalommeghatározások

A termékspecifikus származási szabályok alkalmazásában az alábbi meghatározásokat kell alkalmazni:

- (a) „vágott műszálak”: az 55.01–55.07 vámtarifaszám alá tartozó szintetikus vagy mesterséges fonókábel, vágott szál vagy hulladék;
- (b) „természetes szálak”: a mesterséges és a szintetikus szálaktól eltérő szálak. Felhasználásuk a fonást megelőző szakaszokra korlátozódik, beleértve a hulladékot is, és – eltérő rendelkezés hiányában – tartalmazza a kártolt, fésült vagy másként feldolgozott, de nem fonott szálakat is; a „természetes szálak” közé tartozik a 05.11 vámtarifaszám alá tartozó lószőr, az 50.02 és az 50.03 vámtarifaszám alá tartozó selyem, továbbá az 51.01–51.05 vámtarifaszám alá tartozó gyapjuszál és finom vagy durva állati szőr, az 52.01–52.03 vámtarifaszám alá tartozó pamutszál, valamint az 53.01–53.05 vámtarifaszám alá tartozó egyéb növényi szál;

- (c) „nyomás”: olyan eljárás, amely során a textil alapanyag objektív módon értékelt, állandó jellegű funkciót – például szín, minta vagy technikai teljesítmény – kap film, henger, digitális vagy transzfer technika alkalmazásával; és
- (d) „nyomás (önálló műveletként)”: eljárás, amely során a textil alapanyag objektíven értékelt, állandó jellegű funkciót – például szín, minta vagy technikai teljesítmény – kap film, henger, digitális vagy transzfer technika alkalmazásával, amihez legalább két előkészítő vagy befejező művelet társul (pl. szennyeződés eltávolítása, fehérítés, mercerezés, hőrogzítás, bolyhozás, mángorlás, zsugorodásmentesítés, tartós kikészítés, avatás, impregnálás, javítás és csomóeltávolítás, perzselés, szárítógépes eljárás, kifeszítési eljárás, őrlés, gőzölés és zsugorítás, és nedvesen történő avatás), amennyiben az összes nem származó anyag értéke nem haladja meg a termék gyártelepi árának 50 %-át.

7. megjegyzés

A két vagy több textilalapanyagot tartalmazó termékekre
alkalmazandó tűréshatárok

1. E megjegyzés alkalmazásában a textilalapanyagok a következők:
- (a) selyem;
 - (b) gyapjú;
 - (c) durva állati szőr;
 - (d) finom állati szőr;
 - (e) lószőr;
 - (f) pamut;
 - (g) papírgyártási anyagok és papír;
 - (h) len;
 - (i) valódi kender;
 - (j) juta és más textilháncsrost;
 - (k) szizál és az Agave nemhez tartozó más növények rostjai;
 - (l) kókuszdiórost, abaka, rami, más növényi eredetű textilstrost;
 - (m) szintetikus végtelen szál;
 - (n) mesterséges végtelen szál;
 - (o) áramvezető végtelen szál; uth
 - (p) szintetikus polipropilén vágott műszál;
 - (q) szintetikus poliészter vágott műszál;

- (r) szintetikus poliamid vágott műszál;
- (s) szintetikus poliakrilonitril vágott műszál;
- (t) szintetikus poliimid vágott műszál;
- (u) szintetikus politetrafluoretilén vágott műszál;
- (v) szintetikus polifenilén-szulfid vágott műszál;
- (w) szintetikus polivinil-klorid vágott műszál;
- (x) egyéb szintetikus vágott műszál;
- (y) mesterséges viszkóz vágott műszál;
- (z) egyéb mesterséges vágott műszál;
- (aa) rugalmas poliéter szegmensekkel szegmentált poliuretán fonál, paszományozott is;
- (bb) rugalmas poliészter szegmensekkel szegmentált poliuretán fonál, paszományozott is;
- (cc) az 56.05 vámtarifaszám alá tartozó termék (fémezett fonál), amely egy legfeljebb 5 mm széles, alumíniumfólia-magból vagy műanyagfilm-magból – alumíniumporral bevonva is – álló, két műanyagfilm-réteg között átlátszó vagy színezett ragasztóval összeillesztett szalagot tartalmaz;
- (dd) az 56.05 vámtarifaszám alá tartozó egyéb termékek;
- (ee) üvegszálak; és
- (ff) fémszálak.

2. Ahol az ORIG-2. melléklet [Termékspecifikus származási szabályok] erre a megjegyzésre hivatkozik, a 2. oszlopban meghatározott követelmények nem alkalmazandók tűrészhatáráként a termék előállításához felhasznált, nem származó textilalapanyagokra, feltéve, hogy:

- (a) a termék két vagy több textilalapanyagot tartalmaz; és
- (b) együttesen a nem származó textilalapanyagok tömege nem haladja meg a felhasznált textilalapanyagok teljes tömegének 10 %-át.

Példa: Az 51.12 vámtarifaszám alá tartozó gyapjúsövethez, amely az 51.07 vámtarifaszám alá tartozó gyapjúfonalat, az 55.09 vámtarifaszám alá tartozó szintetikus vágott szálból készült fonalat, valamint a textilalapanyagoktól eltérő anyagokat tartalmaz, az ORIG-2. mellékletben [Termékspecifikus származási szabályok] foglalt követelményeket nem teljesítő, nem származó gyapjúfonal vagy az ORIG-2. mellékletben [Termékspecifikus származási szabályok] foglalt követelményeket nem teljesítő, nem származó szintetikus fonál vagy ezek kombinációja is felhasználható, feltéve, hogy ezek teljes tömege nem haladja meg a felhasznált textilalapanyagok tömegének 10 %-át.

3. A 7. megjegyzés 2. pontjának b) alpontja ellenére a „rugalmas poliéter szegmensekkel szegmentált poliuretán fonál, paszományozott is” megnevezésű fonalat tartalmazó termékek

esetében a túréshatár 20 %. Az egyéb, nem származó textilalapanyagok aránya azonban nem haladhatja meg a 10 %-ot.

4. A 7. megjegyzés 2. pontjának b) alpontja ellenére a „legfeljebb 5 mm széles, alumíniumfóliamagból vagy műanyagfilm-magból – alumíniumporral bevonva is – álló, két műanyagfilm-réteg között átlátszó vagy színezett ragasztóval összeillesztett szalagot” tartalmazó termékek esetében a túréshatár 30 %. Az egyéb, nem származó textilalapanyagok aránya azonban nem haladhatja meg a 10 %-ot.

8. megjegyzés

Egyes textiltermékekre alkalmazandó egyéb túréshatárok

1. Ahol az ORIG-2. melléklet [Termékspecifikus származási szabályok] erre a megjegyzésre hivatkozik, a konfekcionált textiltermék tekintetében a melléklet 2. oszlopában meghatározott követelményeknek meg nem felelő nem származó textilanyagok (a bélések és közbélések kivételével) felhasználhatók, ha a termékétől eltérő vámtarifaszám alá vannak besorolva, és értékük nem haladja meg a termék gyártelepi árának 8 %-át.

2. A nem az 50–63. árucsoportba besorolt nem származó anyagok textiltartalmuktól függetlenül korlátlanul felhasználhatók az 50–63. árucsoportba besorolt textiltermékek gyártásában.

Példa: Ha az ORIG-2. mellékletben [Termékspecifikus származási szabályok] foglalt valamely követelmény azt írja elő, hogy egy bizonyos textiltermék (például nadrág) előállításához fonalat kell használni, ez nem zárja ki a nem származó, fémből készült cikkek (például gombok) használatát, mivel a fémből készült cikkek nem az 50–63. árucsoportba tartoznak. Ugyanezen okból a fenti feltétel a nem származó húzózár használatát sem zárja ki, noha a húzózárak rendszerint textilt is tartalmaznak.

3. Ha az ORIG-2. mellékletben [Termékspecifikus származási szabályok] foglalt valamely követelmény előírja a nem származó anyagok legmagasabb értékét, akkor a nem származó anyagok értékének megállapításakor a nem az 50–63. árucsoportba besorolt, nem származó anyagok értékét figyelembe kell venni.

9. megjegyzés

Mezőgazdasági termékek

A harmonizált rendszer II. áruosztálya és a 24.01 vámtarifaszám alá besorolt, valamely Fél területén termesztett vagy betakarított mezőgazdasági árukat az adott Fél területéről származónak kell tekinteni még akkor is, ha egy harmadik országból behozott vetőmagokból, hagymákból, gyökértörzsből, dugványokból, oltványokból, hajtásokból, rügyekből vagy egyéb élő növényrészekből termesztik őket.

ORIG-2 MELLÉKLET: TERMÉKSPECIFIKUS SZÁRMAZÁSI SZABÁLYOK

1. oszlop A harmonizált rendszer (2017) szerinti besorolás a konkrét árumegnevezéssel együtt	2. oszlop Termékspecifikus származási szabály
I. ÁRUCSOPORT	ÉLŐ ÁLLATOK; ÁLLATI TERMÉKEK
1. fejezet	Élő állatok
01.01–01.06	Az 1. árucsoportba tartozó valamennyi állat teljes egészében az adott helyen jött létre.
2. árucsoport	Hús és élelmezési célra alkalmas vágási melléktermékek és belsőségek
02.01–02.10	Előállítás, amelynek során az 1. és a 2. árucsoportba tartozó összes felhasznált anyag teljes egészében az adott helyen jött létre vagy került előállításra.
3. árucsoport	Halak és rákfélék, puhatestűek és más gerinctelen víziállatok
03.01–03.08	Előállítás, amelynek során a 3. árucsoport alá tartozó összes felhasznált anyag teljes egészében az adott helyen jött létre vagy került előállításra.
4. árucsoport	Tejtermékek; madártojás; természetes méz; máshol nem említett, élelmezési célra alkalmas állati eredetű termék
04.01–04.10	Előállítás úgy, hogy: – a 4. árucsoportba tartozó összes felhasznált anyag teljes egészében az adott helyen jött létre vagy került előállításra; és – a 17.01 és a 17.02 vámtarifaszám alá tartozó nem származó anyagok teljes tömege nem haladja meg a termék tömegének 20 %-át.
5. árucsoport	Másutt nem említett állati eredetű termék
05.01–05.11	Előállítás bármely vámtarifaszám alá tartozó nem származó anyagokból.
II. ÁRUCSOPORT	NÖVÉNYI TERMÉKEK
6. árucsoport	Élő fák és egyéb növények; hagymák, gumók, gyökerek és hasonlók; vágott virágok és díszítőlomboszat
06.01–06.04	Előállítás, amelynek során a 6. árucsoport alá tartozó összes felhasznált anyag teljes egészében az adott helyen jött létre vagy került előállításra.

7. árucsoport	Élelmezési célra alkalmas zöldségfélék, és egyes gyökerek és gumók
07.01–07.14	Előállítás, amelynek során a 7. árucsoport alá tartozó összes felhasznált anyag teljes egészében az adott helyen jött létre vagy került előállításra.
8. árucsoport	Élelmezési célra alkalmas gyümölcs és diófélék; citrusfélék vagy a dinnyefélék héja
08.01–08.14	Előállítás úgy, hogy: – a 8. árucsoportba tartozó összes felhasznált anyag teljes egészében az adott helyen jött létre vagy került előállításra; és – a 17.01 és a 17.02 vámtarifaszám alá tartozó nem származó anyagok teljes tömege nem haladja meg a termék tömegének 20 %-át.
9. árucsoport	Kávé, tea, matétea és fűszerek
09.01–09.10	Előállítás bármely vámtarifaszám alá tartozó nem származó anyagokból.
10. árucsoport	Gabonafélék
10.01–10.08	Előállítás, amelynek során a 10. árucsoport alá tartozó összes felhasznált anyag teljes egészében az adott helyen jött létre vagy került előállításra.
11. árucsoport	Malomipari termékek; maláta; keményítők; inulin; búzasikér
11.01–11.09	Előállítás, amelynek során a 10. és a 11. árucsoport, a 07.01, a 07.14 és a 23.02–23.03 vámtarifaszám, valamint a 0710.10 alszám alá tartozó összes felhasznált anyag teljes egészében az adott helyen jött létre vagy került előállításra.
12. árucsoport	Olajos magvak és olajtartalmú gyümölcsök; különféle magvak és gyümölcsök; ipari vagy gyógynövények; szalma és takarmány
12.01–12.14	Vtsz. v.
13. árucsoport	Sellak; mézga, gyanta és más növényi nedv és kivonat
13.01–13.02	Előállítás bármely vámtarifaszám alá tartozó nem származó anyagokból, ahol a 17.01 és a 17.02 vámtarifaszám alá tartozó nem származó anyagok teljes tömege nem haladja meg a termék tömegének 20 %-át.
14. árucsoport	Növényi eredetű fonásanyag; máshol nem említett növényi eredetű termék
14.01–14.04	Előállítás bármely vámtarifaszám alá tartozó nem származó anyagokból.
III. ÁRUOSZTÁLY	ÁLLATI VAGY NÖVÉNYI ZSÍR ÉS OLAJ ÉS EZEK BONTÁSI TERMÉKEI; ELKÉSZÍTETT ÉTELZSÍR; ÁLLATI VAGY NÖVÉNYI EREDETŰ VIASZ

15. árucsoport	Állati vagy növényi zsír és olaj, és ezek bontási termékei; elkészített ételzsír; állati vagy növényi eredetű viasz
15.01–15.04	Vtsz. v.
15.05–15.06	Előállítás bármely vámtarifaszám alá tartozó nem származó anyagokból.
15.07–15.08	Asz. v.
15.09–15.10	Előállítás, amelynek során valamennyi felhasznált növényi anyag teljes egészében az adott helyen jött létre vagy került előállításra.
15.11–15.15	Asz. v.
15.16–15.17	Vtsz. v.
15.18–15.19	Asz. v.
15.20	Előállítás bármely vámtarifaszám alá tartozó nem származó anyagokból.
15.21–15.22	Asz. v.
IV. ÁRUOSZTÁLY	ÉLELMISZER-KÉSZÍTMÉNYEK; ITALOK, ALKOHOLTARTALMÚ FOLYADÉKOK ÉS ECET; DOHÁNY ÉS FELDOLGOZOTT DOHÁNYPÓTLÓ
16. árucsoport	Húsból, halból vagy rákféléből, puhatestűből, vagy más gerinctelen víziállatból készült termékek
1601.00–1604.18	Előállítás, amelynek során az 1., 2., 3. és 16. árucsoportba tartozó összes felhasznált anyag teljes egészében az adott helyen jött létre vagy került előállításra ⁸⁸ .
1604.19	Ács. v.
1604.20	
– Halpaszta (surimi) készítmény:	Ács. v.
– Más:	Előállítás, amelynek során a 3. és a 16. árucsoportba tartozó összes felhasznált anyag teljes egészében az adott helyen jött létre vagy került előállításra ⁸⁹ .

88 A 1604.14 alszám alá tartozó elkészített vagy konzervált tonhal, csíkoshasú tonhal (skipjack) és bonitó (*Sarda spp.*), egészben vagy darabban (az aprított kivételével) az ORIG-2A. mellékletben [Származás alapján megállapított kontingensek és az ORIG-2. melléklet szerinti termékspecifikus származási szabályok alternatívái] meghatározott éves kontingenseken belül származónak minősülhet az alternatív, enyhébb termékspecifikus származási szabályok alapján.

1604.31–1605.69	Előállítás, amelynek során a 3. és a 16. árucsoportba tartozó összes felhasznált anyag teljes egészében az adott helyen jött létre vagy került előállításra.
17. árucsoport	Cukor és cukorárúk
17.01	Vtsz. v.
17.02	Vtsz. v., feltéve, hogy az előállítás során felhasznált, a 11.01–11.08, a 17.01 és a 17.03 vámtarifaszám alá tartozó nem származó anyagok teljes tömege nem haladja meg a termék tömegének 20 %-át.
17.03	Vtsz. v.
17.04	
– Fehér csokoládé:	Vtsz. v., feltéve, hogy: (a) a 4. árucsoportba tartozó összes felhasznált anyag teljes egészében az adott helyen jött létre vagy került előállításra; és (b) i. az előállítás során felhasznált, a 17.01 és a 17.02 vámtarifaszám alá tartozó nem származó anyagok teljes tömege nem haladja meg a termék tömegének 40 %-át. vagy ii. az előállítás során felhasznált, a 17.01 és a 17.02 vámtarifaszám alá tartozó nem származó anyagok értéke nem haladja meg a termék gyártelepi árának 30 %-át.
– Más:	Vtsz. v., feltéve, hogy: – a 4. árucsoportba tartozó összes felhasznált anyag teljes egészében az adott helyen jött létre vagy került előállításra; és – az előállítás során felhasznált, a 17.01 és a 17.02 vámtarifaszám alá tartozó nem származó anyagok teljes tömege nem haladja meg a termék tömegének 40 %-át.
18. árucsoport	Kakaó és kakaókészítmények
18.01–18.05	Vtsz. v.
1806.10	Vtsz. v., feltéve, hogy:

89 A 1604.20 alszám alá tartozó elkészített vagy konzervált tonhal, csíkoshasú tonhal (skipjack) vagy más Euthynnus nemhez tartozó hal (az egész vagy darabolt hal kivételével) az ORIG-2A. mellékletben [Származás alapján megállapított kontingensek és az ORIG-2. melléklet szerinti termékspecifikus származási szabályok alternatívái] meghatározott éves kontingenseken belül származónak minősülhet az alternatív, enyhébb termékspecifikus származási szabályok alapján.

	<p>– a 4. árucsoportba tartozó összes felhasznált anyag teljes egészében az adott helyen jött létre vagy került előállításra; és</p> <p>– az előállítás során felhasznált, a 17.01 és a 17.02 vámtarifaszám alá tartozó nem származó anyagok teljes tömege nem haladja meg a termék tömegének 40 %-át.</p>
1806.20–1806.90	<p>Vtsz. v., feltéve, hogy:</p> <p>(a) a 4. árucsoportba tartozó összes felhasznált anyag teljes egészében az adott helyen jött létre vagy került előállításra; és</p> <p>(b) i. az előállítás során felhasznált, a 17.01 és a 17.02 vámtarifaszám alá tartozó nem származó anyagok teljes tömege nem haladja meg a termék tömegének 40 %-át. vagy</p> <p>ii. az előállítás során felhasznált, a 17.01 és a 17.02 vámtarifaszám alá tartozó nem származó anyagok értéke nem haladja meg a termék gyártelepi árának 30 %-át.</p>
19. árucsoport	Gabona, liszt, keményítő vagy tej felhasználásával készült termékek; cukrászati termékek
19.01–19.05	<p>Vtsz. v., feltéve, hogy:</p> <p>– a 4. árucsoportba tartozó összes felhasznált anyag teljes egészében az adott helyen jött létre vagy került előállításra;</p> <p>– az előállítás során felhasznált, a 2., 3. és 16. árucsoportba tartozó nem származó anyagok teljes tömege nem haladja meg a termék tömegének 20 %-át;</p> <p>– az előállítás során felhasznált, a 10.06 és a 11.08 vámtarifaszám alá tartozó nem származó anyagok teljes tömege nem haladja meg a termék tömegének 20 %-át. és</p> <p>– az előállítás során felhasznált, a 17.01 és a 17.02 vámtarifaszám alá tartozó nem származó anyagok teljes tömege nem haladja meg a termék tömegének 40 %-át.</p>
20. árucsoport	Zöldségféléből, gyümölcsből, dióféléből vagy más növényrészekből előállított készítmények
20.01	Vtsz. v.
20.02–20.03	Előállítás, amelynek során a 7. árucsoport alá tartozó összes felhasznált anyag teljes egészében az adott helyen jött létre vagy került előállításra.
20.04–20.09	Vtsz. v., feltéve, hogy az előállítás során felhasznált, a 17.01 és a 17.02 vámtarifaszám alá tartozó nem származó anyagok teljes tömege nem

	haladja meg a termék tömegének 40 %-át.
21. árucsoport	Különféle ehető készítmények
21.01–21.02	Vtsz. v., feltéve, hogy: <ul style="list-style-type: none"> – a 4. árucsoportba tartozó összes felhasznált anyag teljes egészében az adott helyen jött létre vagy került előállításra; és – az előállítás során felhasznált, a 17.01 és a 17.02 vámtarifaszám alá tartozó nem származó anyagok teljes tömege nem haladja meg a termék tömegének 20 %-át.
2103.10 2103.20 2103.90	Vtsz. v.; azonban nem származó mustárliszt vagy -dara, illetve elkészített mustár felhasználható.
2103.30	Előállítás bármely vámtarifaszám alá tartozó nem származó anyagokból.
21.04–21.06	Vtsz. v., feltéve, hogy: <ul style="list-style-type: none"> – a 4. árucsoportba tartozó összes felhasznált anyag teljes egészében az adott helyen jött létre vagy került előállításra; és – az előállítás során felhasznált, a 17.01 és a 17.02 vámtarifaszám alá tartozó nem származó anyagok teljes tömege nem haladja meg a termék tömegének 20 %-át.
22. árucsoport	Italok, alkoholtartalmú folyadékok és ecet
22.01–22.06	Vtsz. v., a 22.07 és a 22.08 vámtarifaszám alá tartozó nem származó anyagok kivételével, feltéve, hogy: <ul style="list-style-type: none"> – az előállítás során felhasznált, a 0806.10, a 2009.61 és a 2009.69 alszám alá tartozó valamennyi anyag teljes egészében az adott helyen jött létre vagy került előállításra; – a 4. árucsoportba tartozó összes felhasznált anyag teljes egészében az adott helyen jött létre vagy került előállításra; és – az előállítás során felhasznált, a 17.01 és a 17.02 vámtarifaszám alá tartozó nem származó anyagok teljes tömege nem haladja meg a termék tömegének 20 %-át.
22.07	Vtsz. v., a 22.08 vámtarifaszám alá tartozó nem származó anyagok kivételével, feltéve, hogy az előállítás során felhasznált, a 10. árucsoportba, valamint a 0806.10, a 2009.61 és a 2009.69 alszám alá tartozó valamennyi anyag teljes egészében az adott helyen jött létre vagy került előállításra.

22.08–22.09	Vtsz. v., a 22.07 és a 22.08 vámtarifaszám alá tartozó nem származó anyagok kivételével, feltéve, hogy az előállítás során felhasznált, a 0806.10, a 2009.61 és a 2009.69 alszám alá tartozó valamennyi anyag teljes egészében az adott helyen jött létre vagy került előállításra.
23. árucsoport	Az élelmiszeripar melléktermékei és hulladékai; elkészített állati takarmányok
23.01	Vtsz. v.
2302.10–2303.10	Vtsz. v., feltéve, hogy az előállítás során felhasznált, a 10. árucsoportba tartozó nem származó anyagok teljes tömege nem haladja meg a termék tömegének 20 %-át.
2303.20–2308.00	Vtsz. v.
23.09	Vtsz. v., feltéve, hogy: <ul style="list-style-type: none"> – a 2. és 4. árucsoportba tartozó összes felhasznált anyag teljes egészében az adott helyen jött létre vagy került előállításra, és – az előállítás során felhasznált, a 10.01–10.04., a 10.07–10.08 vámtarifaszám alá és a 11. árucsoportba, valamint a 23.02 és a 23.03 vámtarifaszám alá tartozó nem származó anyagok teljes tömege nem haladja meg a termék tömegének 20 %-át; és – az előállítás során felhasznált, a 17.01 és a 17.02 vámtarifaszám alá tartozó nem származó anyagok teljes tömege nem haladja meg a termék tömegének 20 %-át.
24. árucsoport	Dohány és feldolgozott dohánypótló
24.01	Előállítás, amelynek során a 24.01 vámtarifaszám alá tartozó összes anyag teljes egészében az adott helyen jött létre vagy került előállításra.
2402.10	Előállítás bármely vámtarifaszám alá tartozó nem származó anyagokból, feltéve, hogy az előállítás során felhasznált, a 24.01 vámtarifaszám alá tartozó nem származó anyagok teljes tömege nem haladja meg a 24. árucsoportba tartozó anyagok tömegének 30 %-át.
2402.20	Előállítás bármely vámtarifaszám alá tartozó nem származó anyagokból, a 2403.19 alszám alá tartozó fogyasztási dohány kivételével, amelynek során a 24.01 vámtarifaszám alá tartozó összes felhasznált anyag legalább 10 tömegszázaléka teljes egészében az adott helyen jött létre vagy került előállításra.
2402.90	Előállítás bármely vámtarifaszám alá tartozó nem származó anyagokból, feltéve, hogy az előállítás során felhasznált, a 24.01 vámtarifaszám alá tartozó nem származó anyagok teljes tömege nem haladja meg a 24. árucsoportba tartozó anyagok tömegének 30 %-át.

24.03	Vtsz. v.; amelynek során a 24.01 vámtarifaszám alá tartozó összes felhasznált anyag legalább 10 tömegszázaléka teljes egészében az adott helyen jött létre vagy került előállításra.
V. ÁRUOSZTÁLY	ÁSVÁNYI TERMÉKEK Az áruosztályhoz tartozó megjegyzés: az ezen áruosztályt érintő horizontális feldolgozási szabályokat lásd az ORIG-1. melléklet 5. Megjegyzésében.
25. árucsoport	Só; kén; földek és kövek; gipsz, mész és cement
25.01–25.30	Vtsz. v.; vagy MaxNOM 70 % (EXW).
26. árucsoport	Ércek, salakok és hamu
26.01–26.21	Vtsz. v.
27. árucsoport	Ásványi tüzelőanyagok, ásványi olajok és ezek desztillációs termékei; bitumenes anyagok; ásványi viaszok
27.01–27.09	Előállítás bármely vámtarifaszám alá tartozó nem származó anyagokból.
27.10	Vtsz. v., a 3824.99 és a 3826.00 alszám alá tartozó nem származó biodízel kivételével; vagy Desztillálás vagy kémiai reakció megy végbe, feltéve, hogy az előállításához felhasznált, a 27.10 vámtarifaszám, valamint a 3824.99 és a 3826.00 alszám alá tartozó biodízel (ideértve a hidrogénezett növényi olajat) előállítására észterezés, átészterezés vagy hidrogénezés útján kerül sor.
27.11–27.15	Előállítás bármely vámtarifaszám alá tartozó nem származó anyagokból.
VI. ÁRUOSZTÁLY	A VEGYIPAR ÉS VELE ROKON IPAROK TERMÉKEI Az áruosztályhoz tartozó megjegyzés: az ezen áruosztályt érintő horizontális feldolgozási szabályokat lásd az ORIG-1. melléklet 5. Megjegyzésében.
28. árucsoport	Szervetlen vegyi anyagok; szervetlen vagy szerves vegyületek nemesféméből, ritkaföldféméből, radioaktív elemekből vagy izotópokból
28.01–28.53	Asz. v.; Kémiai reakció, derítés, keverés és elegyítés, standard anyagok előállítása, a részecskék méretének megváltozása, izomerek elkülönítése vagy

	<p>biotechnológiai eljárás megy végbe;</p> <p>vagy</p> <p>MaxNOM 50 % (EXW).</p>
29. árucsoport	Szerves vegyi anyagok
2901.10–2905.42	<p>Asz. v.;</p> <p>Kémiai reakció, derítés, keverés és elegyítés, standard anyagok előállítása, a részecskék méretének megváltozása, izomerek elkülönítése vagy biotechnológiai eljárás megy végbe;</p> <p>vagy</p> <p>MaxNOM 50 % (EXW).</p>
2905.43–2905.44	Vtsz. v., a 17.02 vámtarifaszám és a 3824.60 alszám alá tartozó nem származó anyagok kivételével, feltéve, hogy:
2905.45	<p>Asz. v., a termékével azonos alszám alá tartozó nem származó anyagok azonban felhasználhatók, ha összértékük nem haladja meg a termék gyártelepi árának 20 %-át;</p> <p>vagy</p> <p>MaxNOM 50 % (EXW).</p>
2905.49–2942	<p>Asz. v.;</p> <p>Kémiai reakció, derítés, keverés és elegyítés, standard anyagok előállítása, a részecskék méretének megváltozása, izomerek elkülönítése vagy biotechnológiai eljárás megy végbe;</p> <p>vagy</p> <p>MaxNOM 50 % (EXW).</p>
30. árucsoport	Gyógyszeripari termékek
30.01–30.06	<p>Asz. v.;</p> <p>Kémiai reakció, derítés, keverés és elegyítés, standard anyagok előállítása, a részecskék méretének megváltozása, izomerek elkülönítése vagy biotechnológiai eljárás megy végbe;</p> <p>vagy</p> <p>MaxNOM 50 % (EXW).</p>
31. árucsoport	Műtrágyák

31.01–31.04	Vtsz. v., a termékével azonos vámtarifaszám alá tartozó nem származó anyagok azonban felhasználhatók, ha összértékük nem haladja meg a termék gyártelepi árának 20 %-át; vagy MaxNOM 40 % (EXW).
31.05	
– Nátriumnitrát – Kalcium-cianamid – Kálium-szulfát – Magnézium-kálium-szulfát	Vtsz. v., a termékével azonos vámtarifaszám alá tartozó nem származó anyagok azonban felhasználhatók, ha összértékük nem haladja meg a termék gyártelepi árának 20 %-át; vagy MaxNOM 40 % (EXW).
– Más	A termékével azonos vámtarifaszám alá tartozó nem származó anyagok azonban felhasználhatók, ha összértékük nem haladja meg a termék gyártelepi árának 20 %-át, és amely során az összes felhasznált nem származó anyag összértéke nem haladja meg a termék gyártelepi árának 50 %-át; vagy MaxNOM 40 % (EXW).
32. árucsoport	Cserző- vagy színező kivonatok; tanninok és származékaik; színezékek, pigmentek és más színező anyagok; festékek és lakkok; gitt és más masztix (simító- és tömítőanyagok); tinták
32.01–32.15	Asz. v.; Kémiai reakció, derítés, keverés és elegyítés, standard anyagok előállítása, a részecskék méretének megváltozása, izomerek elkülönítése vagy biotechnológiai eljárás meggy végbe; vagy MaxNOM 50 % (EXW).
33. árucsoport	Illóolajok és rezinoidok; illatszerek, szépség- vagy testápoló készítmények
33.01	Asz. v.; Kémiai reakció, derítés, keverés és elegyítés, standard anyagok előállítása, a részecskék méretének megváltozása, izomerek elkülönítése vagy biotechnológiai eljárás meggy végbe;

	vagy MaxNOM 50 % (EXW).
3302.10	Vtsz. v., a 3302.10 alszám alá tartozó nem származó anyagok azonban felhasználhatók, ha összértékük nem haladja meg a termék gyártelepi árának 20 %-át.
3302.90	Asz. v.; Kémiai reakció, derítés, keverés és elegyítés, standard anyagok előállítása, a részecskék méretének megváltozása, izomerek elkülönítése vagy biotechnológiai eljárás megy végbe; vagy MaxNOM 50 % (EXW).
33.03	Előállítás bármely vámtarifaszám alá tartozó nem származó anyagokból.
33.04–33.07	Asz. v.; Kémiai reakció, derítés, keverés és elegyítés, standard anyagok előállítása, a részecskék méretének megváltozása, izomerek elkülönítése vagy biotechnológiai eljárás megy végbe; vagy MaxNOM 50 % (EXW).
34. árucsoport	Szappan, szerves felületaktív anyagok, mosószerek, kenőanyagok, műviaszok, elkészített viaszok, fényesítő- és polírozóanyagok, gyertya és hasonló cikkek, mintázópaszták, „fogászati viasz” és gipsz alapú fogászati készítmények
34.01–34.07	Asz. v.; Kémiai reakció, derítés, keverés és elegyítés, standard anyagok előállítása, a részecskék méretének megváltozása, izomerek elkülönítése vagy biotechnológiai eljárás megy végbe; vagy MaxNOM 50 % (EXW).
35. árucsoport	Fehérjeanyagok; átalakított keményítők; enyvek; enzimek
35.01–35.04	Vtsz. v., a 4. árucsoportba tartozó nem származó anyagok kivételével.
35.05	Vtsz. v., a 11.08 vámtarifaszám alá tartozó nem származó anyagok kivételével.

35.06–35.07	Asz. v.; Kémiai reakció, derítés, keverés és elegyítés, standard anyagok előállítása, a részecskék méretének megváltozása, izomerek elkülönítése vagy biotechnológiai eljárás megy végbe; vagy MaxNOM 50 % (EXW).
36. árucsoport	Robbanóanyagok; pirotechnikai készítmények; gyufák; piroforos ötvözetek; egyes gyúlékony anyagok
36.01–36.06	Asz. v.; Kémiai reakció, derítés, keverés és elegyítés, standard anyagok előállítása, a részecskék méretének megváltozása, izomerek elkülönítése vagy biotechnológiai eljárás megy végbe; vagy MaxNOM 50 % (EXW).
37. árucsoport	Fényképészeti vagy mozgófényképészeti termékek
37.01–37.07	Asz. v.; Kémiai reakció, derítés, keverés és elegyítés, standard anyagok előállítása, a részecskék méretének megváltozása, izomerek elkülönítése vagy biotechnológiai eljárás megy végbe; vagy MaxNOM 50 % (EXW).
38. árucsoport	A vegyipar különféle termékei
38.01–38.08	Asz. v.; Kémiai reakció, derítés, keverés és elegyítés, standard anyagok előállítása, a részecskék méretének megváltozása, izomerek elkülönítése vagy biotechnológiai eljárás megy végbe; vagy MaxNOM 50 % (EXW).
3809.10	Vtsz. v., a 11.08 és a 35.05 vámtarifaszám alá tartozó nem származó anyagok kivételével.
3809.91–3822.00	Asz. v.;

	<p>Kémiai reakció, derítés, keverés és elegyítés, standard anyagok előállítása, a részecskék méretének megváltozása, izomerek elkülönítése vagy biotechnológiai eljárás megvégeztése;</p> <p>vagy</p> <p>MaxNOM 50 % (EXW).</p>
38.23	Előállítás bármely vámtarifaszám alá tartozó nem származó anyagokból.
3824.10–3824.50	<p>Asz. v.;</p> <p>Kémiai reakció, derítés, keverés és elegyítés, standard anyagok előállítása, a részecskék méretének megváltozása, izomerek elkülönítése vagy biotechnológiai eljárás megvégeztése;</p> <p>vagy</p> <p>MaxNOM 50 % (EXW).</p>
3824.60	Vtsz. v., a 2905.43 és a 2905.44 alszám alá tartozó nem származó anyagok kivételével.
3824.71–3825.90	<p>Asz. v.;</p> <p>Kémiai reakció, derítés, keverés és elegyítés, standard anyagok előállítása, a részecskék méretének megváltozása, izomerek elkülönítése vagy biotechnológiai eljárás megvégeztése;</p> <p>vagy</p> <p>MaxNOM 50 % (EXW).</p>
38.26	Előállítás, amelynek során a biodízel előállítására transzészterezés, észterezés vagy hidrogénezés útján kerül sor.
VII. ÁRUOSZTÁLY	MŰANYAGOK ÉS EZEBŐL KÉSZÜLT ÁRUK; GUMI ÉS EBBŐL KÉSZÜLT ÁRUK
	Az áruosztályhoz tartozó megjegyzés: az ezen áruosztályt érintő horizontális feldolgozási szabályokat lásd az ORIG-1. melléklet 5. Megjegyzésében.
39. árucsoport	Műanyagok és ezekből készült árucikkek
39.01–39.15	<p>Asz. v.;</p> <p>Kémiai reakció, derítés, keverés és elegyítés, standard anyagok előállítása, a részecskék méretének megváltozása, izomerek elkülönítése vagy biotechnológiai eljárás megvégeztése;</p> <p>vagy</p>

	MaxNOM 50 % (EXW).
39.16–39.19	Vtsz. v.; vagy MaxNOM 50 % (EXW).
39.20	Asz. v.; vagy MaxNOM 50 % (EXW).
39.21–39.22	Vtsz. v.; vagy MaxNOM 50 % (EXW).
3923.10–3923.50	Asz. v.; vagy MaxNOM 50 % (EXW).
3923.90–3925.90	Vtsz. v.; vagy MaxNOM 50 % (EXW).
39.26	Asz. v.; vagy MaxNOM 50 % (EXW).
40. árucsoport	Gumi és ebből készült árucikkek
40.01–40.11	Vtsz. v.; vagy MaxNOM 50 % (EXW).
4012.11–4012.19	Asz. v.; vagy A használt gumiabroncsok újrafutóztása.

4012.20–4017.00	Vtsz. v.; vagy MaxNOM 50 % (EXW).
VIII. ÁRUOSZTÁLY	NYERSBŐR, KIKÉSZÍTETT BŐR, SZŐRME ÉS EZEKBŐL KÉSZÜLT ÁRUK; NYERGES- ÉS SZÍJGYÁRTÓÁRUK; UTAZÁSI CIKKEK, KÉZITÁSKÁK ÉS HASONLÓ TARTÓK; ÁLLATI BÉLBŐL KÉSZÜLT ÁRUK (A SELYEMHERNYÓBÉLBŐL KÉSZÜLT ÁRUK KIVÉTELÉVEL)
41. árucsoport	Nyersbőr (a szőrme kivételével) és kikészített bőr
41.01–4104.19	Vtsz. v.
4104.41–4104.49	Asz. v., a 4104.41–4104.49 alszám alá tartozó nem származó anyagok kivételével.
4105.10	Vtsz. v.
4105.30	Asz. v.
4106.21	Vtsz. v.
4106.22	Asz. v.
4106.31	Vtsz. v.
4106.32–4106.40	Asz. v.
4106.91	Vtsz. v.
4106.92	Asz. v.
41.07–41.13	Vtsz. v., a 4104.41, 4104.49, 4105.30, 4106.22, 4106.32 és a 4106.92 alszám alá tartozó nem származó anyagok kivételével. Azonban a 4104.41, 4104.49, 4105.30, 4106.22, 4106.32 vagy a 4106.92 alszám alá tartozó nem származó anyagok felhasználhatók, feltéve, hogy újracserzésen estek át.
4114.10	Vtsz. v.
4114.20	Vtsz. v., a 4104.41, 4104.49, 4105.30, 4106.22, 4106.32, 4106.92 alszám és a 4107 alá tartozó nem származó anyagok kivételével. Azonban a 4104.41, 4104.49, 4105.30, 4106.22, 4106.32, 4106.92 alszám és a 41.07 vámtarifaszám alá tartozó nem származó anyagok felhasználhatók, feltéve, hogy újracserzésen estek át.
41.15	Vtsz. v.
42. árucsoport	Bőrárak; nyerges- és szíjgyártóárak; utazási cikkek, kézitáskák és hasonló tartók; állati bélből készült áruk (a selyemhernyóbélből készült áruk

	kivételével)
42.01–42.06	Vtsz. v.; vagy MaxNOM 50 % (EXW).
43. árucsoport	Szőrme és műszőrme; ezekből készült áruk
4301.10–4302.20	Vtsz. v.; vagy MaxNOM 50 % (EXW).
4302.30	Asz. v.
43.03–43.04	Vtsz. v.; vagy MaxNOM 50 % (EXW).
IX. ÁRUOSZTÁLY	FA ÉS FAIPARI TERMÉKEK; FASZÉN; PARAFÁ ÉS PARAFÁ ÁRUK; SZALMÁBÓL, ESZPARTÓFŰBŐL VAGY MÁF FONÁSANYAGBÓL KÉSZÜLT ÁRUK; KOSÁRKÖTŐ- ÉS FONÁSÁRUK
44. árucsoport	Fa és faipari termékek; faszén
44.01–44.21	Vtsz. v.; vagy MaxNOM 50 % (EXW).
45. árucsoport	Parafa és parafa áruk
45.01–45.04	Vtsz. v.; vagy MaxNOM 50 % (EXW).
46. árucsoport	Szalmából, eszpartófűből és más fonásanyagból készült áruk; kosárkötő- és fonásárak
46.01–46.02	Vtsz. v.; vagy MaxNOM 50 % (EXW).

X. ÁRUOSZTÁLY	PAPÍRIPARI ROSTANYAG FÁBÓL VAGY MÁΣ CELLULÓZTARTALMÚ ANYAGBÓL; VISSZANYERT (HULLADÉK ÉΣ HASZNÁLT) PAPIR VAGY KARTON; PAPIR ÉΣ KARTON ÉΣ EZEKBŐL KÉSZÜLT ÁRUK
47. árucsoport	Papíripari rostanyag fából vagy más cellulóztartalmú anyagból; visszanyert (hulladék és használt) papír vagy karton
47.01–47.07	Vtsz. v.; vagy MaxNOM 50 % (EXW).
48. árucsoport	Papír és karton; papíripari rostanyagból, papírból vagy kartonból készült áruk
48.01–48.23	Vtsz. v.; vagy MaxNOM 50 % (EXW).
49. árucsoport	Könyvek, újságok, képek és más nyomdaipari termékek; kéziratok, gépíráσos szövegek és tervrajzok
49.01–49.11	Vtsz. v.; vagy MaxNOM 50 % (EXW).
XI. ÁRUOSZTÁLY	TEXTILIPARI ALAPANYAGOK ÉΣ TEXTILÁRUK Az áruosztályhoz tartozó megjegyzés: Egyes textilalapanyagból készült termékekre alkalmazandó meghatározásokat és tűréshatárokat illetően lásd az ORIG-1. mellékletben foglalt 6., 7. és 8. megjegyzést.
50. árucsoport	Selyem
50.01–50.02	Vtsz. v.
50.03	
– Kártolt vagy fésült:	A selyemhulladék kártolása vagy fésülése.

– Más:	Vtsz. v.
50.04–50.05	Természetes szálak fonása; Végtelen műszálak sajtolása, amihez fonás társul; Végtelen műszálak sajtolása, amihez sodrás társul; vagy Sodrás, amihez egyéb mechanikai művelet társul.
50.06	
– Selyemfonal és selyemhulladékból készült fonal:	Természetes szálak fonása; Végtelen műszálak sajtolása, amihez fonás társul; Végtelen műszálak sajtolása, amihez sodrás társul; vagy Sodrás, amihez egyéb mechanikai művelet társul.
– Selyemhernyóbél:	Vtsz. v.
50.07	Természetes szálak vagy vágott műszálak fonása, amihez szövés társul; Végtelen műszálból készült fonal sajtolása, amihez szövés társul; Sodrás vagy egyéb mechanikai művelet, amihez szövés társul; Szövés, amihez festés társul; Fonalfestés, amihez szövés társul; Szövés, amihez nyomás társul; vagy Nyomás (önálló műveletként).
51. árucsoport	Gyapjú, finom és durva állati szőr; lószőr fonal és szövet
51.01–51.05	Vtsz. v.

51.06–51.10	Természetes szálak fonása; Műszálak sajtolása, amihez fonás társul; vagy Sodrás, amihez egyéb mechanikai művelet társul.
51.11–51.13	Természetes szálak vagy vágott műszálak fonása, amihez szövés társul; Végtelen műszálból készült fonal sajtolása, amihez szövés társul; Szövés, amihez festés társul; Fonalfestés, amihez szövés társul; Szövés, amihez nyomás társul; vagy Nyomás (önálló műveletként).
52. árucsoport	Pamut
52.01–52.03	Vtsz. v.
52.04–52.07	Természetes szálak fonása; Műszálak sajtolása, amihez fonás társul; vagy Sodrás, amihez egyéb mechanikai művelet társul.
52.08–52.12	Természetes szálak vagy vágott műszálak fonása, amihez szövés társul; Végtelen műszálból készült fonal sajtolása, amihez szövés társul; Sodrás vagy egyéb mechanikai művelet, amihez szövés társul; Szövés, amihez festés, bevonás vagy rétegelés társul; Fonalfestés, amihez szövés társul; Szövés, amihez nyomás társul; vagy

	Nyomás (önálló műveletként).
53. árucsoport	Más növényi textilszálak; papírfonal és papírfonalból szőtt szövet
53.01–53.05	Vtsz. v.
53.06-53.08	Természetes szálak fonása; Műszálak sajtolása, amihez fonás társul; vagy Sodrás, amihez egyéb mechanikai művelet társul.
53.09–53.11	Természetes szálak vagy vágott műszálak fonása, amihez szövés társul; Végtelen műszálból készült fonal sajtolása, amihez szövés társul; Szövés, amihez festés, bevonás vagy rétegelés társul; Fonalfestés, amihez szövés társul; Szövés, amihez nyomás társul; vagy Nyomás (önálló műveletként).
54. árucsoport	Végtelen műszál; szintetikus vagy mesterséges textilanyagból készült szalag és hasonlók
54.01–54.06	Természetes szálak fonása; Műszálak sajtolása, amihez fonás társul; vagy Sodrás, amihez egyéb mechanikai művelet társul.
54.07–54.08	Természetes szálak vagy vágott műszálak fonása, amihez szövés társul; Végtelen műszálból készült fonal sajtolása, amihez szövés társul; Fonalfestés, amihez szövés társul; Szövés, amihez festés, bevonás vagy rétegelés társul; Sodrás vagy egyéb mechanikai művelet, amihez szövés társul; Szövés, amihez nyomás társul;

	vagy Nyomás (önálló műveletként).
55. árucsoport	Vágott műszál
55.01–55.07	Műszálak sajtolása.
55.08–55.11	Természetes szálak fonása; Műszálak sajtolása, amihez fonás társul; vagy Sodrás, amihez egyéb mechanikai művelet társul.
55.12–55.16	Természetes szálak vagy vágott műszálak fonása, amihez szövés társul; Végtelen műszálból készült fonal sajtolása, amihez szövés társul; Sodrás vagy egyéb mechanikai művelet, amihez szövés társul; Szövés, amihez festés, bevonás vagy rétegelés társul; Fonalfestés, amihez szövés társul; Szövés, amihez nyomás társul; vagy Nyomás (önálló műveletként).
56. árucsoport	Vatta, nemez és nem szőtt textília; különleges fonalak; zsinag, kötél, hajókötél és kábel, valamint ezekből készült áruk
56.01	Természetes szálak fonása; Műszálak sajtolása, amihez fonás társul; Pelyhesítés, amihez festés vagy nyomás társul; vagy A bevonás, pelyhesítés, rétegelés vagy fémesítés legalább két másik fő előkészítő vagy kikészítő művelettel (mint a mángorlás, zsugorodásmentesítés, hőrogzítás, tartós kikészítés) párosulva, feltéve, hogy a felhasznált nem származó anyagok összértéke nem haladja meg a termék gyártelepi árának 50 %-át.
56.02	

– Tűnemez:	<p>Műszálak sajtolása, amihez szövetképzés társul; ugyanakkor:</p> <ul style="list-style-type: none"> – az 54.02 vámtarifaszám alá tartozó nem származó polipropilén végtelen szál; – az 55.03 vagy az 55.06 vámtarifaszám alá tartozó nem származó polipropilén szál; vagy – az 55.01 vámtarifaszám alá tartozó nem származó polipropilén fonókábel; <p>amelyet egyágú végtelen fonal vagy szál esetében mindig 9 decitexnél kisebb érték jellemez, felhasználható, ha ezen anyagok összértéke nem haladja meg a termék gyártelepi árának 40 %-át;</p> <p>vagy</p> <p>Csak szövetképzés a természetes szálakból készült nemez esetében.</p>
– Más:	<p>Műszálak sajtolása, amihez szövetképzés társul;</p> <p>vagy</p> <p>Csak szövetképzés a természetes szálakból készült más nemez esetében.</p>
5603.11–5603.14	<p>Előállítás a következőkből:</p> <ul style="list-style-type: none"> – egyirányú vagy véletlenszerű szálirányú végtelen szálak; vagy – természetes vagy mesterséges eredetű anyagokból vagy polimerekből; <p>mindkét esetben az előállítást nem szőtt terméké váló összekapcsolás követi.</p>
5603.91–5603.94	<p>Előállítás a következőkből:</p> <ul style="list-style-type: none"> – egyirányú vagy véletlenszerű szálirányú vágott szálak; vagy – természetes vagy mesterséges eredetű vágott fonalból, <p>mindkét esetben az előállítást nem szőtt terméké váló összekapcsolás követi.</p>
5604.10	Előállítás textilanyaggal nem bevont gumifonalból vagy zsinegből.
5604.90	<p>Természetes szálak fonása;</p> <p>Műszálak sajtolása, amihez fonás társul;</p>

	<p>vagy</p> <p>Sodrás, amihez egyéb mechanikai művelet társul.</p>
56.05	<p>Természetes szálak vagy vágott műszálak fonása;</p> <p>Műszálak sajtolása, amihez fonás társul;</p> <p>vagy</p> <p>Sodrás, amihez egyéb mechanikai művelet társul.</p>
56.06	<p>Műszálak sajtolása, amihez fonás társul;</p> <p>Sordás, amihez paszományozás társul;</p> <p>Természetes szálak vagy vágott műszálak fonása;</p> <p>vagy</p> <p>Pelyhesítés, amihez festés társul.</p>
56.07–56.09	<p>Természetes szálak fonása;</p> <p>vagy</p> <p>Műszálak sajtolása, amihez fonás társul.</p>
57. árucsoport	<p>Szőnyegek és más textil padlóborítók</p> <p>Az árucsoportba tartozó megjegyzés: Az ezen árucsoportba tartozó nem származó termékek esetén jutaszövet hátoldalként felhasználható.</p>
57.01–57.05	<p>Természetes szálak vagy vágott műszálak fonása, amihez szövés vagy tűzés társul;</p> <p>Végtelen műszálból készült fonal sajtolása, amihez szövés vagy tűzés társul;</p> <p>Előállítás kókuszrost fonalból, szizálfonalból vagy jutafonalból, illetve hagyományos többágú viszkózfonalból;</p> <p>Tűzés, amihez festés vagy nyomás társul;</p> <p>Végtelen műszálból készült fonal tűzése vagy szövése, amihez bevonás vagy rétegelés társul;</p> <p>Pelyhesítés, amihez festés vagy nyomás társul;</p>

	<p>vagy</p> <p>Műszálak préselése és nem szőtt textíliák készítésére szolgáló technikák alkalmazásával, a túlyukasztást is beleértve.</p>
58. árucsoport	Különleges szövetek; bolyhos szövetek; csipke; kárpit; paszomány; hímzés
58.01–58.04	<p>Természetes szálak vagy vágott műszálak fonása, amihez szövés vagy tűzés társul;</p> <p>Végtelen műszálból készült fonal sajtolása, amihez szövés vagy tűzés társul;</p> <p>Szövés, amelyhez festés, pelyhesítés, bevonás, rétegelés vagy fémmel bevonás társul;</p> <p>Tűzés, amihez festés vagy nyomás társul;</p> <p>Pelyhesítés, amihez festés vagy nyomás társul;</p> <p>Fonalfestés, amihez szövés társul;</p> <p>Szövés, amihez nyomás társul;</p> <p>vagy</p> <p>Nyomás (önálló műveletként).</p>
58.05	Vtsz. v.
58.06–58.09	<p>Természetes szálak vagy vágott műszálak fonása, amihez szövés vagy tűzés társul;</p> <p>Végtelen műszálból készült fonal sajtolása, amihez szövés vagy tűzés társul;</p> <p>Szövés, amelyhez festés, pelyhesítés, bevonás, rétegelés vagy fémmel bevonás társul;</p> <p>Tűzés, amihez festés vagy nyomás társul;</p> <p>Pelyhesítés, amihez festés vagy nyomás társul;</p> <p>Fonalfestés, amihez szövés társul;</p> <p>Szövés, amihez nyomás társul;</p> <p>vagy</p> <p>Nyomás (önálló műveletként).</p>
58.10	Hímzés, amely során a termék vámtarifaszámáról eltérő vámtarifa szám alá besorolt nem származó anyagok értéke nem haladja meg a termék

	gyártelepi árának 50 %-át.
58.11	<p>Természetes szálak vagy vágott műszálak fonása, amihez szövés vagy tűzés társul;</p> <p>Végtelen műszálból készült fonal sajtolása, amihez szövés vagy tűzés társul;</p> <p>Szövés, amelyhez festés, pelyhesítés, bevonás, rétegelés vagy fémmel bevonás társul;</p> <p>Tűzés, amihez festés vagy nyomás társul;</p> <p>Pelyhesítés, amihez festés vagy nyomás társul;</p> <p>Fonalfestés, amihez szövés társul;</p> <p>Szövés, amihez nyomás társul;</p> <p>vagy</p> <p>Nyomás (önálló műveletként).</p>
59. árucsoport	Impregnált, bevont, beborított vagy rétegelt szövet; ipari felhasználásra alkalmas textiltermékek
59.01	<p>Szövés, amihez festés vagy pelyhesítés vagy bevonás vagy rétegelés vagy fémesítés társul;</p> <p>vagy</p> <p>Pelyhesítés, amihez festés vagy nyomás társul.</p>
59.02	
– Legfeljebb 90 tömegszázalék textilanyag-tartalommal:	Szövés.
– Más:	Műszálak préselése és szövés.
59.03	<p>Szövés, kötés vagy hurkolás, amihez impregnálás vagy bevonás vagy borítás vagy rétegelés vagy fémesítés társul;</p> <p>Szövés, amihez nyomás társul; vagy</p>

	Nyomás (önálló műveletként).
59.04	Mángorlás, amihez festés, bevonás, rétegelés vagy fémesítés társul. A nem származó jutaszövet hátoldalként felhasználható; vagy Szövés, amelyhez festés, bevonás, rétegelés vagy fémesítés társul A nem származó jutaszövet hátoldalként felhasználható;
59.05	
– Gumival, műanyaggal vagy más anyaggal impregnálva, bevonva, beborítva vagy rétegelve:	Szövés, kötés vagy csak szövetképzés, amihez impregnálás vagy bevonás vagy borítás vagy rétegelés vagy fémesítés társul.
– Más:	Természetes szálak vagy vágott műszálak fonása, amihez szövés társul; Végtelen műszálból készült fonal sajtolása, amihez szövés társul; Szövés, kötés vagy csak szövetképzés, amihez festés, bevonás vagy rétegelés társul; Szövés, amihez nyomás társul; vagy Nyomás (önálló műveletként).
59.06	
– Kötött vagy hurkolt kelmék:	Természetes szálak vagy vágott műszálak fonása, amihez kötés vagy hurkolás társul; Végtelen műszálból készült fonal sajtolása, amihez kötés vagy hurkolás társul; Kötés vagy hurkolás, amelyhez gumírozás társul vagy Gumírozás legalább két másik fő előkészítő vagy kikészítő művelettel (mint a mángorlás, zsugorodásmentesítés, hőrogzítás, tartós kikészítés) párosulva, feltéve, hogy a felhasznált nem származó anyagok összértéke nem haladja meg a termék gyártelepi árának 50 %-át.

<p>– Szintetikus végtelen szálból előállított fonalból készült más szövet több mint 90 tömegszázalék textilanyag-tartalommal:</p>	<p>Műszálak préselése és szövés.</p>
<p>– Más:</p>	<p>Szövés, kötés vagy nem szőtt textíliák készítése, amihez festés, bevonás vagy gumírozás társul;</p> <p>Fonalfestés, amihez szövés, kötés vagy nem szőtt textíliák készítésére irányuló eljárás társul;</p> <p>vagy</p> <p>Gumírozás legalább két másik fő előkészítő vagy kikészítő művelettel (mint a mángorlás, zsugorodásmentesítés, hőögzítés, tartós kikészítés) párosulva, feltéve, hogy a felhasznált nem származó anyagok összértéke nem haladja meg a termék gyártelepi árának 50 %-át.</p>
<p>59.07</p>	<p>Szövés, kötés vagy csak szövetképzés, amihez festés vagy nyomás vagy bevonás vagy impregnálás vagy borítás társul;</p> <p>Pelyhesítés, amihez festés vagy nyomás társul;</p> <p>vagy</p> <p>Nyomás (önálló műveletként).</p>
<p>59.08</p>	
<p>– Fehérizzású gázharisnya, impregnált:</p>	<p>Előállítás csőszerűen kötött vagy hurkolt gázharisnyaszövetből.</p>
<p>– Más:</p>	<p>Vtsz. v.</p>
<p>59.09–59.11</p>	<p>Természetes szálak vagy vágott műszálak fonása, amihez szövés társul;</p> <p>Műszálak préselése és szövés;</p> <p>Szövés, amihez festés, bevonás vagy rétegelés társul;</p>

	<p>vagy</p> <p>A bevonás, pelyhesítés, rétegelés vagy fémesítés legalább két másik fő előkészítő vagy kikészítő művelettel (mint a mángorlás, zsugorodásmentesítés, hőrögzítés, tartós kikészítés) párosulva, feltéve, hogy a felhasznált nem származó anyagok összértéke nem haladja meg a termék gyártelepi árának 50 %-át.</p>
60. árucsoport	Kötött vagy hurkolt kelmék
60.01–60.06	<p>Természetes szálak vagy vágott műszálak fonása, amihez kötés vagy hurkolás társul;</p> <p>Végtelen műszálból készült fonal sajtolása, amihez kötés vagy hurkolás társul;</p> <p>Kötés vagy hurkolás, amihez festés vagy pelyhesítés vagy bevonás vagy rétegelés vagy nyomás társul;</p> <p>Pelyhesítés, amihez festés vagy nyomás társul;</p> <p>Fonalfestés, amihez kötés vagy hurkolás társul; vagy</p> <p>Sodrás vagy szálszerkezet-átalakítás, amihez kötés vagy hurkolás társul, feltéve, hogy a felhasznált nem származó nem sodort vagy nem átalakított szálszerkezetű fonal értéke nem haladja meg a termék gyártelepi árának 50 %-át.</p>
61. árucsoport	Kötött vagy horgolt ruházati cikkek, kellékek és tartozékok
61.01–61.17	
Két vagy több formára vágott vagy eleve formára készített, kötött vagy hurkolt anyagdarab összevarrásával vagy más módon történő összeállításával elkészítve:	Kötés vagy hurkolás és konfekcionálás (a szabást is beleértve).
– Más:	<p>Természetes szálak vagy vágott műszálak fonása, amihez kötés vagy hurkolás társul;</p> <p>Végtelen műszálból készült fonal sajtolása, amihez kötés vagy hurkolás</p>

	társul; vagy Kötés és konfekcionálás egy műveletben.
62. árucsoport	Ruházati cikkek, kellékek és tartozékok, a kötött és hurkolt áruk kivételével
62.01	Szövés, amihez konfekcionálás társul, a szabást is beleértve; vagy Konfekcionálás, a szabást is beleértve, amelyet (önálló műveletként) nyomás előz meg.
62.02	
– Hímzett:	Szövés, amihez konfekcionálás társul, a szabást is beleértve; vagy Előállítás hímzés nélküli szövetből, ha a felhasznált nem származó hímzés nélküli szövet értéke nem haladja meg a termék gyártelepi árának 40 %-át.
– Más:	Szövés, amihez konfekcionálás társul, a szabást is beleértve; vagy Konfekcionálás, a szabást is beleértve, amelyet (önálló műveletként) nyomás előz meg.
62.03	Szövés, amihez konfekcionálás társul, a szabást is beleértve; vagy Konfekcionálás, a szabást is beleértve, amelyet (önálló műveletként) nyomás előz meg.
62.04	
– Hímzett:	Szövés, amihez konfekcionálás társul, a szabást is beleértve; vagy Előállítás hímzés nélküli szövetből, ha a felhasznált nem származó hímzés nélküli szövet értéke nem haladja meg a termék gyártelepi árának 40 %-át.
– Más:	Szövés, amihez konfekcionálás társul, a szabást is beleértve;

	<p>vagy</p> <p>Konfekcionálás, a szabást is beleértve, amelyet (önálló műveletként) nyomás előz meg.</p>
62.05	<p>Szövés, amihez konfekcionálás társul, a szabást is beleértve;</p> <p>vagy</p> <p>Konfekcionálás, a szabást is beleértve, amelyet (önálló műveletként) nyomás előz meg.</p>
62.06	
– Hímzett:	<p>Szövés, amihez konfekcionálás társul, a szabást is beleértve;</p> <p>vagy</p> <p>Előállítás hímzés nélküli szövetből, ha a felhasznált nem származó hímzés nélküli szövet értéke nem haladja meg a termék gyártelepi árának 40 %-át.</p>
– Más:	<p>Szövés, amihez konfekcionálás társul, a szabást is beleértve;</p> <p>vagy</p> <p>Konfekcionálás, a szabást is beleértve, amelyet (önálló műveletként) nyomás előz meg.</p>
62.07–62.08	<p>Szövés, amihez konfekcionálás társul, a szabást is beleértve;</p> <p>vagy</p> <p>Konfekcionálás, a szabást is beleértve, amelyet (önálló műveletként) nyomás előz meg.</p>
62.09	
– Hímzett:	<p>Szövés, amihez konfekcionálás társul, a szabást is beleértve;</p> <p>vagy</p> <p>Előállítás hímzés nélküli szövetből, ha a felhasznált nem származó hímzés nélküli szövet értéke nem haladja meg a termék gyártelepi árának 40 %-át.</p>
– Más:	<p>Szövés, amihez konfekcionálás társul, a szabást is beleértve;</p> <p>vagy</p> <p>Konfekcionálás, a szabást is beleértve, amelyet (önálló műveletként) nyomás</p>

	előz meg.
62.10	
– Tűzálló felszerelés alumíniumozott poliészter fóliával borított szövetből:	Szövés, amihez konfekcionálás társul, a szabást is beleértve; vagy Bevonás vagy rétegelés, amihez konfekcionálás társul, a szabást is beleértve, feltéve, hogy a felhasznált nem származó nem bevont vagy nem laminált szövet értéke nem haladja meg a termék gyártelepi árának 40 %-át.
– Más:	Szövés, amihez konfekcionálás társul, a szabást is beleértve; vagy Konfekcionálás, a szabást is beleértve, amelyet (önálló műveletként) nyomás előz meg.
62.11	
– Női vagy leánykaruha hímzéssel:	Szövés, amihez konfekcionálás társul, a szabást is beleértve; vagy Előállítás hímzés nélküli szövetből, ha a felhasznált nem származó hímzés nélküli szövet értéke nem haladja meg a termék gyártelepi árának 40 %-át.
– Más:	Szövés, amihez konfekcionálás társul, a szabást is beleértve; vagy Konfekcionálás, a szabást is beleértve, amelyet (önálló műveletként) nyomás előz meg.
62.12	
– Kötött vagy hurkolt két vagy több formára vágott vagy eleve formára készített, kötött vagy hurkolt anyagdarab összevarrásával vagy	Kötés, amihez konfekcionálás társul, a szabást is beleértve; vagy Konfekcionálás, a szabást is beleértve, amelyet (önálló műveletként) nyomás előz meg.

más módon történő összeállításával elkészítve:	
– Más:	Szövés, amihez konfekcionálás társul, a szabást is beleértve; vagy Konfekcionálás, a szabást is beleértve, amelyet (önálló műveletként) nyomás előz meg.
62.13–62.14	
– Hímzett:	Szövés, amihez konfekcionálás társul, a szabást is beleértve; Előállítás hímzés nélküli szövetből, ha a felhasznált nem származó hímzés nélküli szövet értéke nem haladja meg a termék gyártelepi árának 40 %-át; vagy Konfekcionálás, a szabást is beleértve, amelyet (önálló műveletként) nyomás előz meg.
– Más:	Szövés, amihez konfekcionálás társul, a szabást is beleértve; vagy Konfekcionálás, a szabást is beleértve, amelyet (önálló műveletként) nyomás előz meg.
62.15	Szövés, amihez konfekcionálás társul, a szabást is beleértve; vagy Konfekcionálás, a szabást is beleértve, amelyet (önálló műveletként) nyomás előz meg.
62.16	
– Tűzálló felszerelés alumíniumozott poliészter fóliával borított szövetből:	Szövés, amihez konfekcionálás társul, a szabást is beleértve; vagy Bevonás vagy rétegelés, amihez konfekcionálás társul, a szabást is beleértve, feltéve, hogy a felhasznált nem származó nem bevont vagy nem laminált

	szövet értéke nem haladja meg a termék gyártelevi árának 40 %-át.
– Más:	Szövés, amihez konfekcionálás társul, a szabást is beleértve; vagy Konfekcionálás, a szabást is beleértve, amelyet (önálló műveletként) nyomás előz meg.
62.17	
– Hímzett:	Szövés, amihez konfekcionálás társul, a szabást is beleértve; Előállítás hímzés nélküli szövetből, ha a felhasznált nem származó hímzés nélküli szövet értéke nem haladja meg a termék gyártelevi árának 40 %-át; vagy Konfekcionálás, a szabást is beleértve, amelyet (önálló műveletként) nyomás előz meg.
– Tűzálló felszerelés alumíniumozott poliészter fóliával borított szövetből:	Szövés, amihez konfekcionálás társul, a szabást is beleértve; vagy Bevonás vagy rétegelés, amihez konfekcionálás társul, a szabást is beleértve, feltéve, hogy a felhasznált nem származó nem bevont vagy nem laminált szövet értéke nem haladja meg a termék gyártelevi árának 40 %-át.
– Közbélés gallérhoz és mandzsettához, kiszabva:	Vtsz. v., feltéve, hogy a felhasznált nem származó anyagok értéke nem haladja meg a termék gyártelevi árának 40 %-át.
– Más:	Szövés, amihez konfekcionálás társul, a szabást is beleértve.
63. árucsoport	Más készáru textilanyagból; garnitúrák; használt ruha és egyéb használt textiláru; rongy
63.01–63.04	
– Nemezsből, nem szőtt textíliából:	Szövetképzés, amihez konfekcionálás társul, a szabást is beleértve.

– Más: – Hímzett:	Szövés vagy kötés vagy hurkolás, amihez konfekcionálás társul, a szabást is beleértve; vagy Előállítás hímzés nélküli szövetből (amely nem kötött vagy hurkolt), ha a felhasznált nem származó hímzés nélküli szövet értéke nem haladja meg a termék gyártelepi árának 40 %-át;
– Más:	Szövés, kötés vagy hurkolás, amihez konfekcionálás társul, a szabást is beleértve.
63.05	Műszálak sajtolása vagy természetes szálak vagy vágott műszálak fonása, amihez szövés vagy kötés és konfekcionálás társul, a szabást is beleértve.
63.06	
– Nem szőtt textíliából:	Szövetképzés, amihez konfekcionálás társul, a szabást is beleértve.
– Más:	Szövés, amihez konfekcionálás társul, a szabást is beleértve.
63.07	MaxNOM 40 % (EXW).
63.08	A készletben levő termékek mindegyikének meg kell felelnie annak a szabálynak, amely akkor vonatkozna rá, ha nem lenne készletbe foglalva; azonban a nem származó anyagok felhasználhatók, feltéve, hogy összértékük nem haladja meg a készlet gyártelepi árának 15 %-át.
63.09–63.10	Vtsz. v.
XII. ÁRUOSZTÁLY	LÁBBELI; KALAP ÉS MÁS FEJFEDŐ; ESERNYŐK, NAPERNYŐK, SÉTABOTOK, BOTSZÉKEK, OSTOROK, LOVAGLÓKORBÁCS, VALAMINT EZEK RÉSZEI;

	KIKÉSZÍTETT TOLLAK ÉS EBBŐL KÉSZÜLT ÁRUK; MŰVIRÁGOK; EMBERHAJBÓL KÉSZÜLT ÁRUK
64. árucsoport	Lábbeli, lábszárvédő és hasonló áruk; ezek részei
64.01–64.05	Előállítás bármely vámtarifaszám alá tartozó nem származó anyagokból, a 64.06 vámtarifaszám alá tartozó, a talpbéléshez vagy más talprészhez erősített nem származó felsőrész-összeállítások kivételével.
64.06	Vtsz. v.
65. árucsoport	Kalap és más fejfedők, valamint ezek részei
65.01–65.07	Vtsz. v.
66. árucsoport	Esernyők, napernyők, sétatotok, botszékek, ostorok, lovaglókorbácsok és ezek alkatrészei
66.01–66.03	Vtsz. v.; vagy MaxNOM 50 % (EXW).
67. árucsoport	Kikészített toll és pehely, valamint ezekből készült áruk; művirágok; emberhajból készült áruk
67.01–67.04	Vtsz. v.
XIII. ÁRUOSZTÁLY	KŐBŐL, GIPSZBŐL, CEMENTBŐL, AZBESZTBŐL, CSILLÁMBÓL VAGY HASONLÓ ANYAGOKBÓL KÉSZÜLT ÁRUK; KERÁMIATERMÉKEK; ÜVEGEK ÉS ÜVEGÁRUK
68. árucsoport	Kőből, gipszből, cementből, azbesztből, csillámból és hasonló anyagból készült áruk
68.01–68.15	Vtsz. v.; vagy MaxNOM 70 % (EXW).
69. árucsoport	Kerámiatermékek
69.01–69.14	Vtsz. v.
70. árucsoport	Üvegek és üvegárak
70.01–70.09	Vtsz. v.; vagy

	MaxNOM 50 % (EXW).
70.10	Vtsz. v.
70.11	Vtsz. v.; vagy MaxNOM 50 % (EXW).
70.13	Vtsz. v., a 70,10 vámtarifaszám alá tartozó nem származó anyagok kivételével.
70.14–70.20	Vtsz. v.; vagy MaxNOM 50 % (EXW).
XIV. ÁRUOSZTÁLY	TERMÉSZETES VAGY TENYÉSZTETT GYÖNGYÖK, DRÁGAKÖVEK VAGY FÉLDRÁGAKÖVEK, NEMESFÉMEK, NEMESFÉMMEL PLATTÍROZOTT FÉMEK ÉS EZEKBŐL KÉSZÜLT ÁRUK; ÉKSZERUTÁNZATOK; ÉRMÉK
71. árucsoport	Természetes vagy tenyésztett gyöngyök, drágakövek vagy féldrágakövek, nemesfémek, nemesfémmel plattírozott fémek és ezekből készült áruk; ékszerutáNZatok; érmék
71.01–71.05	Előállítás bármely vámtarifaszám alá tartozó nem származó anyagokból.
71.06	
– Megmunkálatlan:	Vtsz. v., a 71.06, 71.08 és a 71.10 vámtarifaszám alá tartozó nem származó anyagok kivételével. A 71.06, a 71.08 és a 71.10 vámtarifaszám alá tartozó nem származó nemesfémek elektrolitos, hőkezeléses vagy vegyi szétválasztása; vagy A 71.06, a 71.08 vagy a 71.10 vámtarifaszám alá tartozó nem származó nemesfémek összeolvasztása vagy ötvözése egymással vagy nem nemesfémmel vagy tisztítás.
– Félgyártmány vagy por alakban:	Előállítás nem származó megmunkálatlan nemesfémből.
71.07	Előállítás bármely vámtarifaszám alá tartozó nem származó anyagokból.
71.08	
– Megmunkálatlan:	Vtsz. v., a 71.06, 71.08 és a 71.10 vámtarifaszám alá tartozó nem származó

	<p>anyagok kivételével.</p> <p>A 71.06, a 71.08 és a 71.10 vámtarifaszám alá tartozó nem származó nemesfémek elektrolitos, hőkezeléses vagy vegyi szétválasztása;</p> <p>vagy</p> <p>A 71.06, a 71.08 vagy a 71.10 vámtarifaszám alá tartozó nem származó nemesfémek összeolvasztása vagy ötvözése egymással vagy nem nemesfémmel vagy tisztítás.</p>
– Félgyártmány vagy por alakban:	Előállítás nem származó megmunkálatlan nemesfémből.
71.09	Előállítás bármely vámtarifaszám alá tartozó nem származó anyagokból.
71.10	
– Megmunkálatlan:	<p>Vtsz. v., a 71.06, 71.08 és a 71.10 vámtarifaszám alá tartozó nem származó anyagok kivételével.</p> <p>A 71.06, a 71.08 és a 71.10 vámtarifaszám alá tartozó nem származó nemesfémek elektrolitos, hőkezeléses vagy vegyi szétválasztása;</p> <p>vagy</p> <p>A 71.06, a 71.08 vagy a 71.10 vámtarifaszám alá tartozó nem származó nemesfémek összeolvasztása vagy ötvözése egymással vagy nem nemesfémmel vagy tisztítás.</p>
– Félgyártmány vagy por alakban:	Előállítás nem származó megmunkálatlan nemesfémből.
71.11	Előállítás bármely vámtarifaszám alá tartozó nem származó anyagokból.
71.12–71.18	Vtsz. v.
XV. ÁRUOSZTÁLY	NEM NEMESFÉMEK ÉS EZEKBŐL KÉSZÜLT ÁRUK
72. árucsoport	Vas és acél
72.01–72.06	Vtsz. v.
72.07	Vtsz. v., a 72.06 vámtarifaszám alá tartozó nem származó anyagok kivételével.
72.08–72.17	Vtsz. v., a 72.08–72.17. vámtarifaszám alá tartozó nem származó anyagok

	kivételével.
72.18	Vtsz. v.
72.19–72.23	Vtsz. v., a 72.19–72.23. vámtarifaszám alá tartozó nem származó anyagok kivételével.
72.24	Vtsz. v.
72.25–72.29	Vtsz. v., a 72.25–72.29. vámtarifaszám alá tartozó nem származó anyagok kivételével.
73. árucsoport	Vas- vagy acélárúk
7301.10	Ács. v., a 72.08–72.17. vámtarifaszám alá tartozó nem származó anyagok kivételével.
7301.20	Vtsz. v.
73.02	Ács. v., a 72.08–72.17. vámtarifaszám alá tartozó nem származó anyagok kivételével.
73.03	Vtsz. v.
73.04–73.06	Ács. v., a 72.13–72.17, a 72.21–72.23 és a 72.25–72.29 vámtarifaszám alá tartozó nem származó anyagok kivételével.
73.07	
– Csőszerelvény rozsdamentes acélból:	Vtsz. v., a nem származó kovácsdarabok kivételével; a nem származó kovácsdarabok azonban felhasználhatók, ha összértékük nem haladja meg a termék gyártelepi árának 50 %-át.
– Más:	Vtsz. v.
73.08	Vtsz. v., a 7301.20 alszám alá tartozó nem származó anyagok kivételével.
7309.00–7315.19	Vtsz. v.
7315.20	Vtsz. v.;

	vagy MaxNOM 50 % (EXW).
7315.81–7326.90	Vtsz. v.
74. árucsoport	Réz és ebből készült áruk
74.01–74.02	Vtsz. v.
74.03	Előállítás bármely vámtarifaszám alá tartozó nem származó anyagokból.
74.04–74.07	Vtsz. v.
74.08	Vtsz. v. és MaxNOM 50 % (EXW).
74.09–74.19	Vtsz. v.
75. árucsoport	Nikkel és ebből készült áruk
75.01	Vtsz. v.
75.02	Előállítás bármely vámtarifaszám alá tartozó nem származó anyagokból.
75.03–75.08	Vtsz. v.
76. árucsoport	Alumínium és ebből készült áruk
76.01	Vtsz. v. és MaxNOM 50 % (EXW). vagy Ötvözetlen alumíniumból vagy alumíniumhulladékból és -törmelékből hőkezeléssel vagy elektrolízissel történő kezelés.
76.02	Vtsz. v.
76.03–76.16	Vtsz. v. és MaxNOM 50 % (EXW) ⁹⁰ .
78. árucsoport	Ólom és ebből készült áruk
7801.10	Előállítás bármely vámtarifaszám alá tartozó nem származó anyagokból.
7801.91–7806.00	Vtsz. v.
79. árucsoport	Cink és ebből készült áruk

⁹⁰ Egyes alumíniumtermékek az ORIG-2A. mellékletben [Származás alapján megállapított kontingensek és az ORIG-2. melléklet szerinti termékspecifikus származási szabályok alternatívái] meghatározott éves kontingenseken belül származónak minősülhet az alternatív, enyhébb termékspecifikus származási szabályok alapján.

79.01–79.07	Vtsz. v.
80. árucsoport	Őn és ebből készült áruk
80.01–80.07	Vtsz. v.
81. árucsoport	Más nem nemesfém; cermet; ezekből készült áruk
81.01–81.13	Előállítás bármely vámtarifaszám alá tartozó nem származó anyagokból.
82. árucsoport	Szerszámok, eszközök, evőeszközök, kanál és villa nem nemesfémből; mindezek részei nem nemesfémből
8201.10–8205.70	Vtsz. v.; vagy MaxNOM 50 % (EXW).
8205.90	Vtsz. v., a 82.05 vámtarifaszám alá tartozó nem származó szerszámokat is be lehet azonban foglalni a készletbe, ha összértékük nem haladja meg a készlet gyártelepi árának 15 %-át.
82.06	Vtsz. v., a 82.02–82.05. vámtarifaszám alá tartozó nem származó anyagok kivételével; a 82.02–82.05 vámtarifaszám alá tartozó nem származó szerszámokat is be lehet azonban foglalni a készletbe, ha összértékük nem haladja meg a készlet gyártelepi árának 15 %-át.
82.07–82.15	Vtsz. v.; vagy MaxNOM 50 % (EXW).
83. árucsoport	Máshol nem említett különféle áruk nem nemesfémből
83.01–83.11	Vtsz. v.; vagy MaxNOM 50 % (EXW).
XVI. ÁRUOSZTÁLY	GÉPEK ÉS MECHANIKUS BERENDEZÉSEK; VILLAMOSSÁGI CIKKEK; EZEK ALKATRÉSZEI; HANGFELVEVŐ ÉS -LEJÁTSZÓ, TELEVÍZIÓS KÉP- ÉS HANGFELVEVŐ ÉS -LEJÁTSZÓ KÉSZÜLÉKEK ÉS EZEK ALKATRÉSZEI ÉS TARTOZÉKAI
84. árucsoport	Atomreaktorok, kazánok, gépek és mechanikus berendezések; ezek alkatrészei
84.01–84.06	Vtsz. v.;

	vagy MaxNOM 50 % (EXW).
84.07–84.08	MaxNOM 50 % (EXW).
84.09–84.12	Vtsz. v.; vagy MaxNOM 50 % (EXW).
8413.11–8415.10	Asz. v.; vagy MaxNOM 50 % (EXW).
8415.20	Vtsz. v.; vagy MaxNOM 50 % (EXW).
8415.81–8415.90	Asz. v.; vagy MaxNOM 50 % (EXW).
84.16–84.20	Vtsz. v.; vagy MaxNOM 50 % (EXW).
84.21	Asz. v.; vagy MaxNOM 50 % (EXW).
84.22–84.24	Vtsz. v.; vagy MaxNOM 50 % (EXW).
84.25–84.30	Vtsz. v., a 84.31 vámtarifaszám alá tartozó nem származó anyagok kivételével; vagy

	MaxNOM 50 % (EXW).
84.31–84.43	Vtsz. v.; vagy MaxNOM 50 % (EXW).
84.44–84.47	Vtsz. v., a 84.48 vámtarifaszám alá tartozó nem származó anyagok kivételével; vagy MaxNOM 50 % (EXW).
84.48–84.55	Vtsz. v.; vagy MaxNOM 50 % (EXW).
84.56–84.65	Vtsz. v., a 84.66 vámtarifaszám alá tartozó nem származó anyagok kivételével; vagy MaxNOM 50 % (EXW).
84.66–84.68	Vtsz. v.; vagy MaxNOM 50 % (EXW).
84.70–84.72	Vtsz. v., a 84.73 vámtarifaszám alá tartozó nem származó anyagok kivételével; vagy MaxNOM 50 % (EXW).
84.73–84.78	Vtsz. v.; vagy MaxNOM 50 % (EXW).
8479.10–8479.40	Asz. v.; vagy MaxNOM 50 % (EXW).

8479.50	Vtsz. v.; vagy MaxNOM 50 % (EXW).
8479.60–8479.82	Asz. v.; vagy MaxNOM 50 % (EXW).
8479.89	Vtsz. v.; vagy MaxNOM 50 % (EXW).
8479.90	Asz. v.; vagy MaxNOM 50 % (EXW).
84.80	Vtsz. v.; vagy MaxNOM 50 % (EXW).
84.81	Asz. v.; vagy MaxNOM 50 % (EXW).
84.82–84.87	Vtsz. v.; vagy MaxNOM 50 % (EXW).
85. árucsoport	Elektromos gépek és elektromos felszerelések, valamint ezek alkatrészei; hangfelvevő és -lejátszó televíziós kép- és hangfelvevő és -lejátszó készülékek és ezek alkatrészei és tartozékai
85.01–85.02	Vtsz. v., a 85.03 vámtarifaszám alá tartozó nem származó anyagok kivételével; vagy MaxNOM 50 % (EXW).

85.03–85.06	Vtsz. v.; vagy MaxNOM 50 % (EXW).
85.07	
<p>– Egy vagy több akkumulátorcellát vagy akkumulátormodult és azok egymás közötti összekapcsolására szolgáló áramköröket tartalmazó akkumulátorok,</p> <p>– vagy egy másik gyakori elnevezéssel „akkumulátorcsomagok” –, amelyeket a 87.02, 87.03 és 87.04 vtsz. alá tartozó járművek meghajtásához elsődleges áramforrásként használnak</p>	<p>Vtsz. v., a nem származó aktív katódanyagok kivételével;</p> <p>vagy</p> <p>MaxNOM 30 % (EXW)⁹¹.</p>
<p>– Elektromos akkumulátorba történő beépítésre szánt akkumulátorcellák, akkumulátormodulok és azok részei, amelyeket a 87.02, 87.03 és 87.04 vtsz. alá tartozó járművek meghajtásához elsődleges áramforrásként használnak</p>	<p>Vtsz. v., a nem származó aktív katódanyagok kivételével;</p> <p>vagy</p> <p>MaxNOM 35 % (EXW)⁹²</p>

⁹¹ A megállapodás hatálybalépésétől 2026. december 31-ig tartó időszakban az ORIG-2B. mellékletben [Átmeneti termékspecifikus szabályok elektromos akkumulátorokra és elektromos járművekre] meghatározott alternatív termékspecifikus származási szabályok alkalmazandók.

⁹² A megállapodás hatálybalépésétől 2026. december 31-ig tartó időszakban az ORIG-2B. mellékletben [Átmeneti termékspecifikus szabályok elektromos akkumulátorokra és elektromos járművekre] meghatározott alternatív termékspecifikus származási szabályok alkalmazandók.

– Más:	Vtsz. v.; vagy MaxNOM 50 % (EXW).
85.08–85.18	Vtsz. v.; vagy MaxNOM 50 % (EXW).
85.19–85.21	Vtsz. v., a 85.22 vámtarifaszám alá tartozó nem származó anyagok kivételével; vagy MaxNOM 50 % (EXW).
85.22–85.23	Vtsz. v.; vagy MaxNOM 50 % (EXW).
85.25–85.27	Vtsz. v., a 85.29 vámtarifaszám alá tartozó nem származó anyagok kivételével; vagy MaxNOM 50 % (EXW).
85.28–85.34	Vtsz. v.; vagy MaxNOM 50 % (EXW).
85.35–85.37	Vtsz. v., a 85.38 vámtarifaszám alá tartozó nem származó anyagok kivételével; vagy MaxNOM 50 % (EXW).
8538.10–8541.90	Vtsz. v.; vagy MaxNOM 50 % (EXW).
8542.31–8542.39	Vtsz. v.;

	A nem származó anyagok diffúzió n esnek át; vagy MaxNOM 50 % (EXW).
8542.90–8543.90	Vtsz. v.; vagy MaxNOM 50 % (EXW).
85.44–85.48	MaxNOM 50 % (EXW).
XVII. ÁRUSZTÁLY	JÁRMŰVEK, LÉGI JÁRMŰVEK, VÍZI JÁRMŰVEK ÉS SZÁLLÍTÁS CÉLJÁRA SZOLGÁLÓ FELSZERELÉSEK
86. árucsoport	Vasúti mozdonyok vagy villamos-motorkocsik, sínhez kötött járművek és alkatrészeik; vasúti vagy villamosvágány-tartozékok, és -felszerelések és alkatrészeik; mindenféle mechanikus (beleértve az elektromechanikusokat is) közlekedési jelzőberendezés
86.01–86.09	Vtsz. v., a 86.07 vámtarifaszám alá tartozó nem származó anyagok kivételével; vagy MaxNOM 50 % (EXW).
87. árucsoport	Járművek és ezek alkatrészei és tartozékai, a vasúti vagy villamosvasúti sínhez kötött járművek kivételével;
87.01	MaxNOM 45 % (EXW).
87.02–87.04	
– Dugattyús, belső égésű motorral és hajtómotorként elektromos motorral is működő, külső elektromos áramforrásra csatlakoztathatóan tölthető járművek (hálózatról tölthető	A MaxNOM 45 % (EXW) és a 85.07 vtsz. alá tartozó, a jármű meghajtásához elsődleges elektromos áramforrásként használt akkumulátorcsomagokat származónak kell lenniük ⁹³ .

⁹³ A megállapodás hatálybalépésétől 2026. december 31-ig tartó időszakban az ORIG-2B. mellékletben [Átmeneti termékspecifikus szabályok elektromos akkumulátorokra és elektromos járművekre] meghatározott alternatív termékspecifikus származási szabályok alkalmazandók.

hibrid elektromos járművek); – Kizárólag elektromos hajtómotorral működő járművek	
– Más:	MaxNOM 45 % (EXW) ⁹⁴ .
87.05–87.07	MaxNOM 45 % (EXW).
87.08–87.11	Vtsz. v.; vagy MaxNOM 50 % (EXW).
87.12	MaxNOM 45 % (EXW).
87.13–87.16	Vtsz. v.; vagy MaxNOM 50 % (EXW).
88. árucsoport	Légi járművek, űrhajók és ezek alkatrészei
88.01–88.05	Vtsz. v.; vagy MaxNOM 50 % (EXW).
89. árucsoport	Hajó, csónakok és más úszószerkezetek
89.01–89.08	Ács. v.; vagy MaxNOM 40 % (EXW).
XVIII. ÁRUOSZTÁLY	OPTIKAI, FÉNYKÉPÉSZETI, MOZGÓFÉNYKÉPÉSZETI, MÉRŐ-, ELLENŐRZŐ-, PRECÍZIÓS, ORVOSI VAGY SEBÉSZETI MŰSZEREK ÉS KÉSZÜLÉKEK; ÓRÁK ÉS KISÓRÁK; HANGSZEREK; EZEK ALKATRÉSZEI ÉS TARTOZÉKAI
90. árucsoport	Optikai, fényképezési, mozgófényképezési, mérő-, ellenőrző, precíziós, orvosi vagy sebészeti műszerek és készülékek; ezek alkatrészei és

⁹⁴Az ORIG-2B. mellékletben [Átmeneti termékspecifikus szabályok elektromos akkumulátorokra és elektromos járművekre] meghatározott, belső égésű motorral és meghajtómotorként egyaránt felszerelt hibrid hajtású járművek esetében – a külső áramforráshoz csatlakoztatható járművek kivételével – a megállapodás hatálybalépésétől 2026. december 31-ig az alternatív termékspecifikus származási szabályok alkalmazandók.

	tartozékai
9001.10–9001.40	Vtsz. v.; vagy MaxNOM 50 % (EXW).
9001.50	Vtsz. v.; a félkész lencse felületkezelése, szemüvegkeretre rögzíthető, látáskorrekciós hatású, megmunkált szemészeti lencse előállítására céljából; A lencsék megfelelő kezeléssel történő bevonása a viselője látásának javítása és védelmének biztosítása érdekében; vagy MaxNOM 50 % (EXW).
9001.90–9033.00	Vtsz. v.; vagy MaxNOM 50 % (EXW).
91. árucsoport	Órák és kisórák és ezek alkatrészei
91.01–91.14	Vtsz. v.; vagy MaxNOM 50 % (EXW).
92. árucsoport	Hangszerek; ezek alkatrészei és tartozékai
92.01–92.09	MaxNOM 50 % (EXW).
XIX. ÁRUOSZTÁLY	FEGYVEREK ÉS LŐSZEREK; EZEK ALKATRÉSZEI ÉS TARTOZÉKAI
93. árucsoport	Fegyverek és lőszer; ezek alkatrészei és tartozékai
93.01–93.07	MaxNOM 50 % (EXW).
XX. ÁRUOSZTÁLY	KÜLÖNFÉLE ÁRUK
94. árucsoport	Bútor; ágyfelszerelés, matracok, ágybetétek, párnák és hasonló párnázott lakberendezési cikkek; másutt nem említett lámpák és világítófelszerelések; megvilágított jelzések, reklámfeliratok, névtáblák és hasonlók; előre gyártott épületek
94.01–94.06	Vtsz. v.;

	vagy MaxNOM 50 % (EXW).
95. árucsoport	Játékok, játékszerek és sporteszközök; ezek alkatrészei és tartozékai
95.03–95.08	Vtsz. v.; vagy MaxNOM 50 % (EXW).
96. árucsoport	Különböző áruk
96.01–96.04	Vtsz. v.; vagy MaxNOM 50 % (EXW).
96.05	A készletben levő termékek mindegyikének meg kell felelnie annak a szabálynak, amely akkor vonatkozna rá, ha nem lenne készletbe foglalva, feltéve, hogy a nem származó árukat is be lehet foglalni a készletbe, feltéve, hogy összértékük nem haladja meg a készlet esetében a gyártelepi ár 15 %-át.
96.06–9608.40	Vtsz. v.; vagy MaxNOM 50 % (EXW).
9608.50	A készletben levő termékek mindegyikének meg kell felelnie annak a szabálynak, amely akkor vonatkozna rá, ha nem lenne készletbe foglalva, feltéve, hogy a nem származó árukat is be lehet foglalni a készletbe, feltéve, hogy összértékük nem haladja meg a készlet esetében az EXW 15 %-át.
9608.60–96.20	Vtsz. v.; vagy MaxNOM 50 % (EXW).
XXI. ÁRUOSZTÁLY	MŰVÉSZETI TÁRGYAK, GYŰJTEMÉNYDARABOK ÉS RÉGISÉGEK
97. árucsoport	Művészeti tárgyak, gyűjteménydarabok és régiségek
97.01–97.06	Vtsz. v.

ORIG-2A. MELLÉKLET: SZÁRMAZÁS ALAPJÁN MEGÁLLAPÍTOTT KONTINGENSEK ÉS AZ ORIG-2. MELLÉKLET [TERMÉKSPECIFIKUS SZÁRMAZÁSI SZABÁLYOK] SZERINTI TERMÉKSPECIFIKUS SZÁRMAZÁSI SZABÁLYOK ALTERNATÍVÁI

Közös rendelkezések

1. Az alábbi táblázatokban felsorolt termékek esetében a megfelelő származási szabályok az ORIG-2. mellékletben [Termékspecifikus származási szabályok] meghatározott szabályok alternatívái, az alkalmazandó éves kontingens határain belül.
2. Az e melléklet alapján kiállított származásmegjelölő nyilatkozatnak a következő nyilatkozatot kell tartalmaznia: „Származás alapján megállapított kontingensek – Az ORIG-2A. mellékletnek megfelelően származó termék”.
3. Az Unióban az e mellékletben említett valamennyi mennyiséget az Európai Bizottság kezeli, amely ezek hatékony kezelése érdekében megteszi az általa célszerűnek tartott valamennyi igazgatási lépést, figyelemmel az Unió alkalmazandó jogszabályaira.
4. Az Egyesült Királyságban az e mellékletben említett valamennyi mennyiséget az Egyesült Királyság vámhatósága kezeli, amely meghozza azokat az igazgatási intézkedéseket, amely ezek hatékony kezelése érdekében megteszi az általa célszerűnek tartott valamennyi igazgatási lépést, figyelemmel az Egyesült Királyság alkalmazandó jogszabályaira.
5. Az importáló Fél a származás alapján megállapított kontingenseket az érkezési sorrend elvének megfelelően kezeli, és az adott Fél behozatalának alapján számolja ki az e származás alapján megállapított kontingensek szerint behozott áruk mennyiségét.

1. szakasz — Éves kontingenskiosztás a konzerv tonhalra

Harmonizált rendszer szerinti osztályozás (2017)	Termékmegnevezés	Alternatív termékspecifikus szabály	Az Unióból az Egyesült Királyságba irányuló kivételre vonatkozó éves kontingens (nettó súly)	Az Egyesült Királyságból az Unióba irányuló kivételre vonatkozó éves kontingens (nettó súly)
1604.14	Elkészített vagy konzervált tonhal, csíkoshasú tonhal (skipjack) és bonító (<i>Sarda spp.</i>), egészben vagy darabban (az aprított kivételével)	Ács. v.	3 000 tonna	3 000 tonna
1604.20	Más elkészített vagy konzervált hal			
	Tonhalból, csíkoshasú tonhalból (skipjack) vagy az Euthynnus nemhez tartozó más halból (az egész vagy	Ács. v.	4 000 tonna	4 000 tonna

	darabolt kivételével)			
	Más halból	—	—	—

2. szakasz — Éves kontingenskiosztás az alumíniumtermékekre⁹⁵

1. táblázat – A 2021. január 1-jétől 2023. december 31-ig alkalmazandó kontingensek

Harmonizált rendszer szerinti osztályozás (2017)	Termékmegnevezés	Alternatív termékspecifikus szabály	Az Unióból az Egyesült Királyságba irányuló kivitelre vonatkozó éves kontingens (nettó súly)	Az Egyesült Királyságból az Unióba irányuló kivitelre vonatkozó éves kontingens (nettó súly)
76.03, 76.04, 76.06, 76.08–76.16	Alumíniumtermékek és alumíniumárúk (az alumíniumhuzal és alumíniumfólia kivételével)	Vtsz. v.	95 000 tonna	95 000 tonna
76.05	Alumíniumhuzal	Vtsz. v., kivéve a 76.04 vámtarifaszám alá tartozó nem származó anyagokból		
76.07	Alumíniumfólia	Vtsz. v., kivéve a 76.06 vámtarifaszám alá tartozó nem származó anyagokból		

2. táblázat – A 2024. január 1-jétől 2026. december 31-ig alkalmazandó kontingensek

Harmonizált rendszer szerinti osztályozás (2017)	Termékmegnevezés	Alternatív termékspecifikus szabály	Az Unióból az Egyesült Királyságba irányuló kivitelre vonatkozó éves	Az Egyesült Királyságból az Unióba irányuló kivitelre vonatkozó éves
--	------------------	-------------------------------------	--	--

⁹⁵ Az e 2. szakasz egyes táblázataiban felsorolt mennyiségek a táblázatban felsorolt valamennyi termék tekintetében a rendelkezésre álló (az Unióból az Egyesült Királyságba irányuló kivitelre, illetve az Egyesült Királyságból az Unióba irányuló kivitelre vonatkozó) teljes kontingensmennyiségnek felelnek meg.

			kontingens (nettó súly)	kontingens (nettó súly)
76.03, 76.04, 76.06, 76.08–76.16	Alumíniumtermékek és alumíniumárúk (az alumíniumhuzal és alumíniumfólia kivételével)	Vtsz. v.	72 000 tonna	72 000 tonna
76.05	Alumíniumhuzal	Vtsz. v., kivéve a 76.04 vámtarifaszám alá tartozó nem származó anyagokból		
76.07	Alumíniumfólia	Vtsz. v., kivéve a 76.06 vámtarifaszám alá tartozó nem származó anyagokból		

3. táblázat – A 2027. január 1-jétől alkalmazandó kontingensek

Harmonizált rendszer szerinti osztályozás (2017)	Termékmegnevezés	Alternatív termékspecifikus szabály	Az Unióból az Egyesült Királyságba irányuló kivitelre vonatkozó éves kontingens (nettó súly)	Az Egyesült Királyságból az Unióba irányuló kivitelre vonatkozó éves kontingens (nettó súly)
76.04	Alumíniumrúd és -profil	Vtsz. v.	57 500 tonna	57 500 tonna
76.06	Alumíniumlap, -lemez és -szalag, ha vastagsága meghaladja a 0,2 mm-t	Vtsz. v.		
76.07	Alumíniumfólia	Vtsz. v., kivéve a 76.06 vámtarifaszám alá tartozó nem származó anyagokból		

A 2. szakasz 3. táblázata szerinti, alumíniumtermékekre vonatkozó kontingensek felülvizsgálata

1. Legkorábban 5 évvel e megállapodás hatálybalépését követően és legkorábban 5 évvel az e bekezdésben említett bármely felülvizsgálat befejezését követően a kereskedelmi partnerségi bizottság bármelyik Fél kérésére és a vámügyi együttműködéssel és a származási szabályokkal foglalkozó kereskedelmi szakbizottság támogatásával felülvizsgálja a 2. szakasz 3. táblázatában szereplő alumíniumkontingenseket.

2. Az (1) bekezdésben említett felülvizsgálatot a Felek piaci feltételeire vonatkozóan rendelkezésre álló információk, valamint az érintett termékek behozatalával és kivitelével kapcsolatos információk alapján kell elvégezni.
3. Az (1) bekezdés szerint elvégzett felülvizsgálat eredménye alapján a partnerségi tanács határozatot fogadhat el a 2. szakasz 3. táblázatában szereplő alumíniumkontingensek mennyiségének növeléséről vagy fenntartásáról, hatályának megváltoztatásáról, illetve a kontingensek termékek közötti felosztásáról vagy felosztásának megváltoztatásáról.

ORIG-2B. MELLÉKLET: ÁTMENETI TERMÉKSPECIFIKUS SZABÁLYOK ELEKTROMOS
AKKUMULÁTOROKRA ÉS ELEKTROMOS JÁRMŰVEKRE

1. szakasz – Az e megállapodás hatálybalépésétől 2023. december 31-ig alkalmazandó ideiglenes termékspecifikus szabályok.

1. Az alábbi 1. oszlopban felsorolt termékek esetében a 2. oszlopban felsorolt termékspecifikus szabályt az e megállapodás hatálybalépésétől 2023. december 31-ig tartó időszakra kell alkalmazni.

1. oszlop	2. oszlop
<p>A harmonizált rendszer (2017) szerinti besorolás a konkrét árumegnevezéssel együtt</p>	<p>Az e megállapodás hatálybalépésétől 2023. december 31-ig alkalmazandó termékspecifikus származási szabály</p>
<p>85.07</p>	<p>Asz. v.;</p> <p>Nem származó akkumulátorcellákból vagy akkumulátormodulokból összeállított akkumulátorcsomagok;</p> <p>vagy</p> <p>MaxNOM 70 % (EXW)</p>
<p>– A 87.02, 87.03 és 87.04 vámtarifaszám alá tartozó járművek meghajtásához elsődleges elektromos áramforrásként használt, egy vagy több akkumulátorcellát vagy akkumulátormodult és azok egymás közötti összekapcsolására szolgáló áramköröket tartalmazó akkumulátorok, vagy egy másik gyakori elnevezéssel „akkumulátorcsomagok”;</p>	<p>Vtsz. v.;</p> <p>vagy</p> <p>MaxNOM 70 % (EXW)</p>
<p>87.02-87.04</p>	<p>– Elektromos akkumulátorba történő beépítésre szánt akkumulátorcellák, akkumulátormodulok és azok részei, amelyeket a 87.02, 87.03 és 87.04 vtsz. alá tartozó járművek meghajtásához elsődleges áramforrásként használnak</p>

<p>– Belső égésű motorral és hajtómotorként elektromos motorral is felszerelt járművek, kivéve azokat, amelyek külső áramforráshoz való csatlakoztatással tölthetők fel (hibrid elektromos járművek);</p> <p>– Dugattyús, belső égésű motorral és hajtómotorként elektromos motorral is működő, külső elektromos áramforrásra csatlakoztathatóan tölthető járművek (hálózatról tölthető hibrid elektromos járművek);</p> <p>– Kizárólag elektromos hajtómotorral működő járművek</p>	<p>MaxNOM 60 % (EXW)</p>
--	--------------------------

2. szakasz – A 2024. január 1-jétől 2026. december 31-ig alkalmazandó ideiglenes termékspecifikus szabályok

1. Az alábbi 1. oszlopban felsorolt termékek esetében a 2. oszlopban felsorolt termékspecifikus szabályt a 2024. január 1-jétől 2026. december 31-ig tartó időszakra kell alkalmazni.

<p>1. oszlop</p> <p>A harmonizált rendszer (2017) szerinti besorolás a konkrét árumegevezéssel együtt</p>	<p>2. oszlop</p> <p>A 2024. január 1-jétől 2026. december 31-ig alkalmazandó termékspecifikus származási szabály</p>
<p>85.07</p>	
<p>– A 87.02, 87.03 és 87.04 vámtarifaszám alá tartozó járművek meghajtásához elsődleges elektromos áramforrásként használt, egy vagy több akkumulátorcellát vagy akkumulátormodult és</p>	<p>Vtsz. v., a nem származó aktív katódanyagok kivételével;</p> <p>vagy</p> <p>MaxNOM 40 % (EXW)</p>

<p>azok egymás közötti összekapcsolására szolgáló áramköröket tartalmazó akkumulátorok, vagy egy másik gyakori elnevezéssel „akkumulátorcsomagok”;</p>	
<p>– Elektromos akkumulátorba történő beépítésre szánt akkumulátorcellák, akkumulátormodulok és azok részei, amelyeket a 87.02, 87.03 és 87.04 vtsz. alá tartozó járművek meghajtásához elsődleges áramforrásként használnak</p>	<p>Vtsz. v., a nem származó aktív katódanyagok kivételével; vagy MaxNOM 50 % (EXW)</p>
<p>87.02-87.04</p>	
<p>– Belső égésű motorral és hajtómotorként elektromos motorral is felszerelt járművek, kivéve azokat, amelyek külső áramforráshoz való csatlakoztatással tölthetők fel (hibrid elektromos járművek);</p> <p>– Dugattyús, belső égésű motorral és hajtómotorként elektromos motorral is működő, külső elektromos áramforrásra csatlakoztathatóan tölthető járművek (hálózatról tölthető hibrid elektromos járművek);</p> <p>– Kizárólag elektromos hajtómotorral működő járművek</p>	<p>MaxNOM 55 % (EXW)</p>

3. szakasz – A 8507. vámtarifaszámra vonatkozó termékspecifikus szabályok felülvizsgálata

1. Legkorábban 4 évvel e megállapodás hatálybalépését követően a kereskedelmi partnerségi bizottság bármelyik Fél kérésére és a vámügyi együttműködéssel és a származási szabályokkal foglalkozó kereskedelmi szakbizottság támogatásával felülvizsgálja az ORIG-2 [Termékspecifikus származási szabályok] mellékletben foglalt, a 8507 vámtarifaszámra vonatkozó, 2027. január 1-jétől alkalmazandó termékspecifikus szabályokat.
2. Az (1) bekezdésben említett felülvizsgálatot a Feleken belüli piacokról, mint például az elegendő és megfelelő származó anyagok rendelkezésre állásáról, a kereslet és a kínálat egyensúlyáról rendelkezésre álló információk, valamint egyéb releváns információk alapján kell elvégezni.
3. Az (1) bekezdés szerint elvégzett felülvizsgálat eredményei alapján a partnerségi tanács határozatot fogadhat el a 8507 vámtarifaszám 2027. január 1-jétől alkalmazandó, az ORIG-2 [Termékspecifikus származási szabályok] mellékletben foglalt termékspecifikus szabályainak módosításáról.

ORIG-3. MELLÉKLET: BESZÁLLÍTÓI NYILATKOZAT

1. A beszállítói nyilatkozat tartalmát e melléklet határozza meg.
2. A 3. pontban említett esetek kivételével a beszállítónak minden egyes termékszállítmányra vonatkozóan beszállítói nyilatkozatot kell kiállítania az 1. függelékben előírt formában, és csatolnia kell azt a számlához vagy bármely egyéb olyan okmányhoz, amely az érintett termékeket az azonosításukat lehetővé tevő részletességgel írja le.
3. Amennyiben egy beszállító rendszeresen szállít egy adott vevőnek olyan termékeket, amelyek esetében az egyik Fél területén végzett előállítás bizonyos időtartamon keresztül várhatóan állandó marad, a szóban forgó beszállítónak lehetősége van arra, hogy egyetlen beszállítói nyilatkozatot tegyen az érintett termékek egymást követő szállítmányaira vonatkozóan (a továbbiakban: hosszú távú beszállítói nyilatkozat). A hosszú távú beszállítói nyilatkozat rendszerint a nyilatkozattétel időpontjától számítva legfeljebb két évig érvényes. A nyilatkozattétel helye szerinti Fél vámhatóságai meghatározhatják azokat a feltételeket, amelyek teljesülése esetén az említettnél hosszabb érvényességi idő is alkalmazható. A beszállítónak a hosszú távú beszállítói nyilatkozatot a 2. függelékben előírt formában kell kiállítania, és a nyilatkozatnak az érintett termékeket az azonosításukat lehetővé tevő részletességgel kell leírnia. Amennyiben a hosszú távú beszállítói nyilatkozat érvényessége a szállított termékek tekintetében megszűnik, a beszállítónak erről haladéktalanul értesítenie kell a vevőt.
4. A nyilatkozattevő beszállító köteles a nyilatkozattétel helye szerinti Fél vámhatóságának kérésére bármikor benyújtani minden releváns okmányt annak igazolására, hogy a nyilatkozatban foglalt adatok megfelelnek a valóságnak.

1. függelék

BESZÁLLÍTÓI NYILATKOZAT

A beszállítói nyilatkozatot, amelynek szövege az alábbiakban olvasható, a lábjegyzeteknek megfelelően kell kiállítani. A nyilatkozatnak a lábjegyzetek szövegét nem kell tartalmaznia.

BESZÁLLÍTÓI NYILATKOZAT

Alulírott, a csatolt okmányban szereplő termékek beszállítója kijelentem, hogy:

1. A szóban forgó termékek [adja meg a megfelelő Fél nevét] területén történő előállításához a következő, nem [adja meg a megfelelő Fél nevét] területéről származó anyagok kerültek felhasználásra:

A szállított termékek megnevezése ⁽¹⁾	A felhasznált nem származó anyagok megnevezése	A felhasznált nem származó anyagok HR-vámtarifaszáma ⁽²⁾	A felhasznált nem származó anyagok értéke ⁽²⁾⁽³⁾
Összérték			

2. A szóban forgó termékek előállításához [adja meg a megfelelő Fél nevét] területén felhasznált minden egyéb anyag [adja meg a megfelelő Fél nevét] területéről származik.

Vállalom a szükséges további igazoló okmányok rendelkezésre bocsátását. Kelt:

..... (hely és dátum)

..... (az aláíró neve és beosztása, a társaság neve és címe)

..... (aláírás)(6)

2. függelék

HOSSZÚ TÁVÚ BESZÁLLÍTÓI NYILATKOZAT

A hosszú távú beszállítói nyilatkozatot, amelynek szövege az alábbiakban olvasható, a lábjegyzeteknek megfelelően kell kiállítani. A nyilatkozatnak a lábjegyzetek szövegét nem kell tartalmaznia.

HOSSZÚ TÁVÚ BESZÁLLÍTÓI NYILATKOZAT

Alulírott, a csatolt okmányban szereplő,⁽⁴⁾ részére rendszeresen szállított áruk beszállítója kijelentem, hogy:

1. A szóban forgó termékek [adja meg a megfelelő Fél nevét] területén történő előállításához a következő, nem [adja meg a megfelelő Fél nevét] területéről származó anyagok kerültek felhasználásra:

A szállított termékek megnevezése ⁽¹⁾	A felhasznált nem származó anyagok megnevezése	A felhasznált nem származó anyagok HR-vámtarifaszáma ⁽²⁾	A felhasznált nem származó anyagok értéke ⁽²⁾⁽³⁾
Összérték			

2. A szóban forgó termékek előállításához [adja meg a megfelelő Fél nevét] területén felhasznált minden egyéb anyag valamelyik Fél [adja meg a megfelelő Fél nevét] területéről származik.

Ez a nyilatkozat a szóban forgó áruk

..... és
..... között feladott minden további szállítmányára érvényes. (5)

Vállalom, hogy haladéktalanul tájékoztatom-t (4), ha e nyilatkozat érvényessége megszűnik.

Kelt: (hely és dátum)
..... (az aláíró neve és beosztása, a társaság neve és címe)
..... (aláírás) (6)

Lábjegyzetek

(1) Ha azon számla vagy egyéb okmány, amelyhez a nyilatkozatot csatolták, különféle termékekre vonatkozik, illetve olyan termékekre, amelyek nem azonos mértékben tartalmaznak nem származó anyagokat, a szállítónak egyértelműen meg kell különböztetnie őket egymástól.

(2) A kért információt csak akkor kell megadni, ha szükség van rá.

Példák:

A 62. árucsoportba tartozó ruházati cikkekre vonatkozó szabályok egyike a következőről rendelkezik: „Szövés, amelyhez konfekcionálás társul, a szövet kiszabását is beleértve”. Ha az ilyen ruházati cikkek gyártója az egyik Fél területén a másik Fél területéről importált, nem származó fonalból szövésel ott előállított textilanyagot használ fel, az utóbbi Fél területén működő beszállító részéről a felhasznált nem származó anyagot a nyilatkozatában elég fonalként megnevezni, nincs szükség az ilyen fonal vámtarifaszámának és értékének megadására.

A 7217 HR-vámtarifaszám alá tartozó, vasból készült huzal gyártójának, aki ezt a huzalt nem származó vasrudakból állítja elő, a második oszlopban a „vasrudak” bejegyzést kell feltüntetnie. Ha a szóban forgó huzalt egy olyan gép előállításához kívánják felhasználni, amelynek esetében a szabály egy százalékos arányban kifejezett korlátozást ír elő az összes felhasznált nem származó anyag értékére vonatkozóan, a harmadik oszlopban fel kell tüntetni a nem származó rudak értékét.

(3) „A felhasznált nem származó anyagok értéke” a termék előállítása során felhasznált nem származó anyagok értéke, azaz az anyagok vámértéke az importálás időpontjában, ideértve a szállítási, adott esetben a biztosítási, csomagolási és minden egyéb, az anyagok azon Félhez történő importálása során felmerülő költséget, amelynek területén a termék előállítója található; ha a nem származó anyagok értéke nem ismert vagy nem állapítható meg, a nem származó anyagokért az Unióban vagy az Egyesült Királyságban fizetett első megállapítható árat kell alkalmazni.

(4) A vevő neve és címe

(5) Írja be a dátumokat.

(6) Ebben a mezőben az aláíró eredeti aláírása helyett adott esetben szerepelhet elektronikus aláírása, illetve saját kezű aláírásának beszkenelt képe vagy egyéb vizuális megjelenítése is.

ORIG-4. MELLÉKLET: A SZÁRMAZÁSMEGJELŐ NYILATKOZAT SZÖVEGE

Az e megállapodás ORIG.19. cikkében [Szármaazsmegjelölő nyilatkozat] említett származásmegjelölő nyilatkozatot az alábbiakban feltüntetett szöveg valamely nyelvi változatának felhasználásával kell kiállítani, az exportáló Fél jogszabályaival és egyéb rendelkezéseivel összhangban. Kézírással történő kitöltés esetén a származásmegjelölő nyilatkozatot tintával és nyomtatott betűkkel kell kitölteni. A származásmegjelölő nyilatkozatot a vonatkozó lábjegyzeteknek megfelelően kell kitölteni. A lábjegyzeteket nem szükséges feltüntetni.

Bolgár változat
Horvát változat
Cseh változat
Dán változat
Holland változat
Angol változat
Észt változat
Finn változat
Francia változat
Német változat
Görög változat
Magyar változat
Olasz változat
Lett változat
Litván változat
Máltai változat
Lengyel változat
Portugál változat
Román változat
Szlovák változat
Szlovén változat
Spanyol változat
Svéd változat

(Időszak: _____-tól/-től _____-ig⁽¹⁾)

A jelen okmányban szereplő áruk exportőre (az exportőr hivatkozási száma: ... ⁽²⁾) kijelentem, hogy eltérő egyértelmű jelzés hiányában az áruk preferenciális⁽³⁾ származásúak.

Kelt:⁽⁴⁾

(hely és dátum)

.....

(az exportőr neve)

¹ Amennyiben a származásmegjelölő nyilatkozatot az e megállapodás ORIG.19. cikke [Szármaazsmegjelölő nyilatkozat] (4) bekezdésének b) pontja értelmében azonos származó termékeket tartalmazó több szállítmányra vonatkozóan tölti ki, tüntesse fel azt az időszakot, amelyre

a származásmegjelölő nyilatkozat alkalmazandó. Ez az időszak nem lehet hosszabb 12 hónapnál. A termék valamennyi importjának a feltüntetett időszakon belül kell megtörténnie. Ha nem alkalmazható időszak, a rovatot üresen kell hagyni.

² Tüntesse fel az exportőr azonosító számát. Európai uniós exportőr esetében ez a szám az Európai Unió jogszabályaival és egyéb rendelkezéseivel összhangban kiadott szám. Egyesült királlyági exportőr esetében ez a szám az Egyesült Királyságban alkalmazandó jogszabályokkal és egyéb rendelkezésekkel összhangban kiadott szám. Ha az exportőr nem kapott ilyen számot, a rovat üresen hagyható.

³ Tüntesse fel a termék származását: az Egyesült Királyság vagy az Európai Unió.

⁴ A hely és időpont feltüntetése elmaradhat, ha az információ már szerepel magán az okmányon.

ORIG-5. MELLÉKLET: EGYÜTTES NYILATKOZAT AZ ANDORRAI HERCEGSÉGRŐL

1. A harmonizált rendszer 25–97. árucsoportjába tartozó, az Andorrai Hercegségből származó termékeket az Egyesült Királyság e megállapodás értelmében az Unióból származó terméknek ismeri el.
2. Az (1) bekezdés csak abban az esetben alkalmazandó, amennyiben az Európai Gazdasági Közösség és az Andorrai Hercegség között levélváltás formájában létrejött megállapodás megkötéséről szóló, 1990. november 26-i 90/680/EGK tanácsi határozat által létrehozott vámunió alapján az Andorrai Hercegség az Egyesült Királyságból származó termékeket ugyanolyan preferenciális tarifális elbánásban részesíti, mint amelyet az Unió alkalmaz az ilyen termékek esetében.
3. E megállapodás második része első tárgyköre [Kereskedelem] I. címének második fejezete értelemszerűen alkalmazandó az ezen együttes nyilatkozat (1) bekezdésében említett termékek származó helyzetének meghatározása céljából.

ORIG-6. MELLÉKLET: EGYÜTTES NYILATKOZAT A SAN MARINO KÖZTÁRSASÁGRÓL

1. A San Marino Köztársaságból származó termékeket az Egyesült Királyság e megállapodás értelmében az Európai Unióból származó terméknek ismeri el.
2. Az (1) bekezdés csak abban az esetben alkalmazandó, amennyiben az 1991. december 16-án Brüsszelben létrejött, az Európai Gazdasági Közösség és a San Marino Köztársaság közötti együttműködésről és vámunióról szóló megállapodás alapján a San Marino Köztársaság az Egyesült Királyságból származó termékeket ugyanolyan preferenciális tarifális elbánásban részesíti, mint amelyet az Unió alkalmaz az ilyen termékek esetében.
3. E megállapodás második része első tárgyköre [Kereskedelem] I. címének második fejezete értelemszerűen alkalmazandó az ezen együttes nyilatkozat (1) bekezdésében említett termékek származó helyzetének meghatározása céljából.

SPS-1. MELLÉKLET: AZ SPS.19. CIKK d) PONTJÁBAN EMLÍTETT KRITÉRIUMOK

Az SPS.19. cikk d) pontjában említett kritériumok a következők:

- a) az exportáló Fél által egy adott terméknek az importáló Fél területére történő behozatalára vonatkozó behozatali engedély megszerzése céljából az e megállapodás SPS.7. cikkének [Behozatali feltételek és eljárások] (3) bekezdésével összhangban rendelkezésre bocsátott információk;
- b) az importáló Fél által az e megállapodás SPS.11. cikkével [Ellenőrzések és vizsgálatok] összhangban végzett ellenőrzések és vizsgálatok eredménye;
- c) az importáló Fél által az exportáló Fél termékeivel kapcsolatban feltárt meg nem felelések gyakorisága és súlyossága;
- d) az exportáló gazdasági szereplőkre vonatkozóan az importáló Fél követelményeinek való megfelelés tekintetében vezetett korábbi nyilvántartások; és
- e) a rendelkezésre álló tudományos értékelések és a termékekhez kapcsolódó kockázatra vonatkozó minden további információ.

TBT-1. MELLÉKLET: GÉPJÁRMŰVEK ÉS BERENDEZÉSEK, VALAMINT EZEK ALKATRÉSZEI

1. cikk: Fogalommeghatározások

1. E melléklet alkalmazásában:

- (a) WP.29: Járműelírások Harmonizálása Világforum az ENSZ Európai Gazdasági Bizottsága (ENSZ EGB) keretében;
- (b) 1958. évi megállapodás: a kerekes járművekre és az azokba szerelhető, illetve az azokon használható berendezésekre és tartozékokra vonatkozó harmonizált műszaki ENSZ-elírások elfogadásáról, valamint az ezen ENSZ-elírások alapján megadott jóváhagyások kölcsönös elismerésének feltételeiről szóló, 1958. március 20-án Genfben kelt, a WP.29 által kezelt megállapodás, valamint annak minden későbbi módosítása és felülvizsgálata;
- (c) 1998. évi megállapodás: a kerekes járművekre, valamint a kerekes járművekre felszerelhető és/vagy azokon használható berendezésekre és felszerelésekre vonatkozó globális műszaki elírások kidolgozásáról szóló, 1998. június 25-én Genfben kelt, a WP.29 által kezelt megállapodás, valamint annak minden későbbi módosítása és felülvizsgálata;
- (d) ENSZ-elírás: az 1958. évi megállapodásnak megfelelően elfogadott elírás;
- (e) GTR: az 1998. évi megállapodásnak megfelelően kidolgozott és a globális jegyzékbe felvett globális műszaki elírás (Global Technical Regulation);
- (f) 2017. évi HR: a Harmonizált Rendszer Nómenklatúrájának 2017. évi, a Vámigazgatások Világszervezete által kiadott kiadása;
- (g) típusjóváhagyás: az az eljárás, amellyel a jóváhagyó hatóság igazolja, hogy egy jármű, rendszer, alkotóelem vagy önálló műszaki egység típusa megfelel a vonatkozó közigazgatási rendelkezéseknek és műszaki követelményeknek;
- (h) típusbizonyítvány: az a dokumentum, amellyel a jóváhagyó hatóság hivatalosan igazolja, hogy a jármű, rendszer, alkotóelem vagy önálló műszaki egység típusa típusjóváhagyásban részesült;

2. Az e mellékletben említett kifejezések jelentése megegyezik az 1958. évi megállapodásban vagy a TBT-megállapodás 1. mellékletében szereplő kifejezések jelentésével.

2. cikk: Termékkör

Ez a melléklet az ENSZ-EGB járművek kialakításáról szóló összevont határozatának (R.E.3)⁹⁶ 1.1. pontjában meghatározott, többek között a 2017. évi HR 40., 84., 85., 87. és 94. árucsoportjába tartozó valamennyi gépjármű-, berendezés- és alkatrész-kategória (a továbbiakban: érintett termékek) Felek közötti kereskedelmére vonatkozik.

⁹⁶ ECE/TRANS/WP.29/78/Rev.6, 2017. július 11.

3. cikk: Célkitűzések

Az érintett termékek tekintetében e melléklet célkitűzései a következők:

- (a) a kétoldalú kereskedelem szükségtelen technikai akadályainak kiküszöbölése és megelőzése;
- (b) a nemzetközi szabványokon alapuló szabályozások összeegyeztethetőségének és közelítésének előmozdítása;
- (c) a WP.29 által kezelt megállapodások alapján alkalmazott jóváhagyási rendszereken alapuló jóváhagyások elismerésének előmozdítása;
- (d) versenyképes piaci feltételek megteremtése a nyilvánosság, a megkülönböztetésmentesség, az arányosság és az átláthatóság elvei alapján;
- (e) az emberi egészség, biztonság és a környezet magas szintű védelmének előmozdítása; valamint
- (f) a kölcsönös érdeklődésre számot tartó kérdésekkel kapcsolatos együttműködés fenntartása a kereskedelem folyamatos, kölcsönösen előnyös fejlődésének előmozdítása érdekében.

4. cikk: Vonatkozó nemzetközi előírások

A Felek elismerik, hogy a WP.29 a vonatkozó nemzetközi szabványügyi testület, és hogy az 1958. évi és az 1998. évi megállapodás szerinti ENSZ-előírások és GTR-ek az e melléklet hatálya alá tartozó termékekre vonatkozó nemzetközi szabványok.

5. cikk: Szabályozási konvergencia a vonatkozó nemzetközi szabványok alapján

1. A Felek tartózkodnak az ENSZ-előírásoktól vagy GTR-ektől eltérő belföldműszaki előírások, jelölések vagy megfelelőségértékelési eljárások bevezetésétől vagy fenntartásától az ilyen előírások vagy GTR-ek hatálya alá tartozó területeken, beleértve azokat az eseteket is, amikor a vonatkozó ENSZ-előírásokat vagy GTR-eket még nem fejezték be, de végrehajtásuk küszöbön áll, kivéve, ha megalapozott indokok támasztják alá, hogy egy adott ENSZ-előírás vagy GTR nem hatékony vagy nem megfelelő eszköz a kitűzött jogszerű célok eléréséhez, például a közúti biztonság vagy a környezet vagy az emberi egészség védelme területén.

2. Az a Fél, amely a (1) bekezdésben említett, eltérő belföldi műszaki előírást, jelölést vagy megfelelőségértékelési eljárást vezet be, a másik Fél kérésére meghatározza a belföldi műszaki előírás, jelölés vagy megfelelőségértékelési eljárás azon részeit, amelyek lényegesen eltérnek a vonatkozó ENSZ-előírásoktól vagy GTR-ektől, és megindokolja az eltérést.

3. Valamennyi fél szisztematikusan mérlegeli az e megállapodás hatálybalépését követően elfogadott ENSZ-előírások alkalmazását, és tájékoztatja a többi Felet minden olyan változásról, amely az 1958. évi megállapodás szerint létrehozott jegyzőkönyvet követően és a 8. és 9. cikkel összhangban az említett ENSZ-előírásoknak a saját belföldi jogrendszerükben történő végrehajtását érinti.

4. Amennyiben valamely Fél olyan belföldi műszaki előírásokat, jelöléseket vagy megfelelőségértékelési eljárásokat vezetett be vagy tart fenn, amelyek eltérnek az ENSZ-előírásoktól vagy GTR-ektől, amint azt az (1) bekezdés megengedi, az adott Fél rendszeres, lehetőleg legfeljebb ötévenként felülvizsgálja ezeket a belföldi műszaki előírásokat, jelöléseket vagy megfelelőségértékelési eljárásokat azzal a céllal, hogy fokozza azok konvergenciáját a vonatkozó ENSZ-előírásokkal vagy GTR-ekkel. Belföldi műszaki előírásaik, jelölései és megfelelőségértékelési eljárásai felülvizsgálatakor valamennyi Fél mérlegeli, hogy az eltérés továbbra is indokolt-e. E felülvizsgálatok eredményeiről, valamint a felhasznált tudományos és műszaki információkról kérésre tájékoztatja a másik Felet.

5. Valamennyi Fél tartózkodik attól, hogy olyan belföldi műszaki előírásokat, jelöléseket vagy megfelelőségértékelési eljárásokat vezessen be vagy tartson fenn, amelyek az említett ENSZ-előírások hatálya alá tartozó területeken megtiltják, korlátozzák vagy megnehezítik az ENSZ-előírások szerint típusjóvá hagyást kapott termékek belföldi piacra történő behozatalát és üzembe helyezését, kivéve, ha az említett ENSZ-előírások kifejezetten rendelkeznek ezekről a belföldi műszaki előírásokról, jelölésekről vagy megfelelőségértékelési eljárásokról.

6. cikk: Típusjóvá hagyás és piacfelügyelet

1 Valamennyi Fél elfogadja a piacán azokat a termékeket, amelyekre érvényes ENSZ-típusbizonyítvány vonatkozik, mint amelyek megfelelnek a belföldi műszaki előírásainak, jelöléseinek és megfelelőségértékelési eljárásainak, anélkül, hogy további vizsgálatokat vagy jelöléseket írna elő az érintett ENSZ-típusbizonyítványban szereplő követelményeknek való megfelelés ellenőrzésére vagy tanúsítására. Járművek jóvá hagyása esetén az ENSZ egyetemes nemzetközi egészjárműtípusjóvá hagyását (U-IWVTA) érvényesnek kell tekinteni az U-IWVTA hatálya alá tartozó követelmények tekintetében. Az egyik Fél által kiadott ENSZ-típusbizonyítványok csak akkor tekinthetők érvényesnek, ha az adott Fél csatlakozott a vonatkozó ENSZ-előírásokhoz.

2 Valamennyi Félnek csak az azon ENSZ-előírások legutóbbi változata alapján kiadott érvényes ENSZ-típusbizonyítványokat kell elfogadnia, amelyekhez csatlakozott.

3. Az (1) bekezdés alkalmazásában az alábbiakat kell elegendő bizonyítéknak tekinteni az érvényes ENSZ-típusjóvá hagyás meglétére:

- (a) teljes járművek esetében az U-IWVTA-nak való megfelelést igazoló érvényes ENSZ-megfelelőségi nyilatkozat;
- (b) berendezések és alkatrészek esetében a terméken elhelyezett érvényes ENSZ-típusjóvá hagyási jel; vagy
- (c) olyan berendezések és alkatrészek esetében, amelyeken nem lehet ENSZ-típusjóvá hagyási jelet elhelyezni, érvényes ENSZ-típusbizonyítvány.

4. Piacfelügyelet végzése céljából a Felek illetékes hatóságai ellenőrizhetik, hogy az érintett termékek megfelelnek-e az alábbi követelményeknek:

- (a) az adott Fél valamennyi belföldi műszaki előírása; vagy
- (b) azok az ENSZ-előírások, az amelyeknek való megfelelést e cikkel összhangban teljes járművek esetében az U-IWVTA-nak való megfelelést igazoló érvényes ENSZ-megfelelőségi nyilatkozattal, vagy berendezések és alkatrészek esetében a terméken

elhelyezett érvényes ENSZ-típusjóváahagyási jellel, vagy érvényes ENSZ-típusbizonyítvánnyal igazolták.

Ezeket az ellenőrzéseket véletlenszerű piaci mintavétellel és adott esetben az e bekezdés a) vagy b) pontjában említett műszaki szabályokkal összhangban kell elvégezni.

5. A Felek törekednek arra, hogy a piacfelügyelet területén együttműködjenek a járművek, rendszerek, alkotóelemek vagy önálló műszaki egységek meg nem felelése azonosításának és kezelésének támogatása érdekében.

6. A Felek megfelelő intézkedéseket tehetnek az olyan járművek, rendszerek, alkotóelemek vagy önálló műszaki egységek tekintetében, amelyek súlyos veszélyt jelentenek az emberek egészségére vagy biztonságára, vagy a közérdek védelmének egyéb szempontjaira, vagy amelyek más módon nem felelnek meg az alkalmazandó követelményeknek. Az ilyen intézkedések magukban foglalhatják az érintett járművek, rendszerek, alkotóelemek vagy önálló műszaki egységek forgalmazásának, nyilvántartásba vételének vagy forgalomba helyezésének megtiltását vagy korlátozását, illetve forgalomból való kivonását vagy visszahívását. Az ilyen intézkedéseket elfogadó vagy fenntartó Fél köteles a másik Felet ezekről az intézkedésekről haladéktalanul értesíteni, és a másik Fél kérésére megindokolni ezen intézkedések elfogadását.

7. cikk: Új technológiát vagy új jellemzőt tartalmazó termékek

1. Egyik Fél utasíthatja vissza vagy korlátozhatja az e melléklet hatálya alá tartozó és az exportáló Fél által jóváhagyott termék piacára való bejutását azon az alapon, hogy a termék olyan új technológiát vagy új jellemzőt tartalmaz, amelyet az importáló Fél még nem szabályoz, kivéve, ha bizonyítani tudja, hogy alapos okkal feltételezi, hogy az új technológia vagy új jellemző kockázatot jelent az emberi egészségre, a biztonságra vagy a környezetre.

2. Ha valamely Fél úgy határoz, hogy visszautasítja a piacára való bejutást, vagy megköveteli a másik Fél valamely e melléklet hatálya alá tartozó termékének piacról történő kivonását azon az alapon, hogy az az emberi egészségre, a biztonságra vagy a környezetre nézve kockázatot jelentő új technológiát vagy új jellemzőt tartalmaz, e döntésről haladéktalanul értesíti a másik Felet és az érintett gazdasági szereplőt vagy szereplőket. Az értesítésnek tartalmaznia kell a döntés során figyelembe vett valamennyi vonatkozó tudományos vagy műszaki információt.

8. cikk: Együttműködés

1. A gépjárművek, alkatrészeik és berendezéseik kereskedelmének további megkönnyítése, valamint a piacra jutással kapcsolatos problémák megelőzése érdekében – az emberi egészség, a biztonság és a környezetvédelem biztosítása mellett – a Felek törekednek az együttműködésre és adott esetben az információcserére.

2. Az e cikk szerinti együttműködés területei különösen a következők lehetnek:

- (a) műszaki előírások vagy kapcsolódó szabványok kidolgozása és elfogadása;
- (b) az új járműbiztonsági előírásokra vagy kapcsolódó szabványokra, valamint a fokozott kibocsátáscsökkentésre és a kialakulóban lévő járműtechnológiákra vonatkozó kutatások, információk és eredmények – lehetőség szerinti mértékű – cseréje;

- (c) a biztonsággal vagy a kibocsátással kapcsolatos hiányosságok és a műszaki előírásoknak való meg nem felelések azonosítására vonatkozóan rendelkezésre álló információk cseréje; valamint
- (d) a műszaki előírások nagyobb nemzetközi harmonizációjának előmozdítása az olyan többoldalú fórumokon, mint az 1958. évi megállapodás és az 1998. évi megállapodás, beleértve az ilyen harmonizáció támogatását szolgáló kezdeményezések tervezésében történő együttműködést is.

9. cikk: Gépjárművekkel és gépjárműalkatrészekkel foglalkozó munkacsoport

1. A kereskedelem technikai akadályaital foglalkozó kereskedelmi szakbizottságot egy gépjárművekkel és gépjárműalkatrészekkel foglalkozó munkacsoport segíti e melléklet végrehajtásának nyomon követésében és felülvizsgálatában, valamint megfelelő működésének biztosításában.

2. A gépjárművekkel és gépjárműalkatrészekkel foglalkozó munkacsoport feladatai a következők:

- (a) az e melléklet alapján felmerülő bármely kérdés megtárgyalása valamely Fél kérésére;
- (b) az együttműködés és az információcsere elősegítése a 8. cikkel összhangban;
- (c) e megállapodás TBT.10. cikkével [Technikai megbeszélések] összhangban technikai megbeszélések folytatása az e melléklet hatálya alá tartozó kérdésekről; valamint
- (d) az e melléklet alapján felmerülő kérdésekért felelős kapcsolattartó pontok listájának vezetése.

TBT-2. MELLÉKLET: GYÓGYSZEREK

1. cikk: Fogalommeghatározások

1. E melléklet alkalmazásában:

- (a) „hatóság”: valamelyik Félnek az A. függelékben felsorolt hatósága;
- (b) „helyes gyártási gyakorlat” vagy „GMP”: a minőségbiztosítás azon része, amely azt biztosítja, hogy a termékeket folyamatosan a B függelékben felsorolt jegyzék szerint a rendeltetésükkel összhangban meghatározott minőségi szabvány, valamint a vonatkozó forgalombahozatali engedély vagy termékleírás előírásai szerint állítják elő és ellenőrzik.
- (c) „ellenőrzés”: a gyártóüzemnek az érintett Fél törvényi, jogszabályi és közigazgatási rendelkezéseivel összhangban végzett értékelése annak megállapítására, hogy a gyártóüzem a helyes gyártási gyakorlatnak és/vagy a termék forgalomba hozatala engedélyezésének részeként tett kötelezettségvállalásoknak megfelelően működik-e; ez magában foglalja a forgalomba hozatalt megelőző és a forgalomba hozatalt követő ellenőrzést is;
- (d) „hivatalos GMP-dokumentum”: valamelyik Fél hatósága által a gyártólétesítmény ellenőrzését követően kiadott dokumentum, beleértve például az ellenőrzési jelentéseket, a gyártó GMP-nek való megfelelését igazoló tanúsítványokat vagy a GMP-nek való meg nem felelésére vonatkozó nyilatkozatot.

2. cikk: Alkalmazási kör

E melléklet rendelkezései a C. függelékben felsorolt gyógyszerekre alkalmazandók.

3. cikk: Célkitűzések

E melléklet célja a hatálya alá tartozó termékek tekintetében:

- (a) a gyógyszerek hozzáférhetőségének elősegítése az egyes Felek területén;
- (b) a vizsgálatok elismerésére, valamint a hivatalos GMP-dokumentumok Felek közötti cseréjére és elfogadására vonatkozó feltételek meghatározása;
- (c) a népegészségügy előmozdítása a betegek biztonságának, valamint az állatok egészségének és jólétének védelme révén, továbbá adott esetben a fogyasztóvédelem és a környezetvédelem magas szintjének védelme a vonatkozó nemzetközi előírásokkal összhangban lévő szabályozási megközelítések előmozdítása révén.

4. cikk: Nemzetközi szabványok

Az e melléklet hatálya alá tartozó termékekre vonatkozó szabványoknak biztosítaniuk kell a népegészség magas szintű védelmét, összhangban az Egészségügyi Világszervezet (WHO), a Gazdasági Együttműködési és Fejlesztési Szervezet (OECD), az emberi felhasználásra szánt gyógyszerekre vonatkozó technikai követelmények harmonizációjával foglalkozó nemzetközi tanács (ICH) és az állatgyógyászati készítmények regisztrálása technikai feltételeinek harmonizációját célzó nemzetközi együttműködés (VICH) által kidolgozott szabványokkal, gyakorlatokkal és iránymutatásokkal.

5. cikk: Az ellenőrzések elismerése és a hivatalos GMP-dokumentumok elfogadása

1. A Felek elismerik a másik Fél által végzett ellenőrzéseket, és elfogadják a másik Fél által a B. függelékben felsorolt törvényekkel, jogszabályokkal és technikai iránymutatásokkal összhangban kiadott hivatalos GMP-dokumentumokat.
2. Valamelyik Fél hatósága különleges körülmények fennállása esetén dönthet úgy, hogy nem fogadja el a másik Fél hatósága által kiállított, a kibocsátó hatóság területén lévő gyártóüzemekre vonatkozó hivatalos GMP-dokumentumokat. Ilyen körülmények lehetnek például a vizsgálati jelentésben előforduló tárgyi ellentmondásokra utaló jelek vagy hiányosságok, a forgalomba hozatal követő felügyelet során megállapított minőségi hibák vagy egyéb, a termék minőségével vagy a betegbiztonsággal kapcsolatos súlyos problémákra utaló konkrét bizonyítékok. A Felek biztosítják, hogy amennyiben az egyik Fél hatósága úgy dönt, hogy nem fogadja el a másik Fél hatósága által kiállított hivatalos GMP-dokumentumot, ez a hatóság értesíti a másik Fél illetékes hatóságát arról, hogy miért nem fogadja el a dokumentumot, és pontosítást kérhet a másik Fél hatóságától. Az érintett Fél biztosítja, hogy hatósága kellő időben válaszoljon a pontosításra irányuló megkeresésre.
3. A Felek elfogadhatják a másik Fél hatóságai által a kibocsátó hatóság területén kívül lévő gyártóüzemekre vonatkozóan kiállított hivatalos GMP-dokumentumokat.
4. Az egyes Felek meghatározhatják, milyen feltételek mellett fogadják el a (3) bekezdés szerint kiállított hivatalos GMP-dokumentumokat.

6. cikk: A hivatalos GMP-dokumentumok cseréje

1. Az egyes Felek biztosítják, hogy amennyiben az egyik Fél hatósága hivatalos GMP-dokumentumot kér a másik Fél hatóságától, a másik Fél hatósága törekszik arra, hogy a dokumentumot a kérelem benyújtásától számított 30 naptári napon belül továbbítsa.
2. A Felek bizalmasan kezelik az (1) bekezdés szerint megszerzett dokumentumban szereplő információkat.

7. cikk: Védelmi intézkedések

1. Az egyes Felek jogosultak saját maguk ellenőrizni olyan gyártólétesítményeket, amelyek megfelelőségét a másik Fél már tanúsította.
2. Az egyes Felek gondoskodnak arról, hogy az (1) bekezdés szerinti vizsgálat lefolytatása előtt az ellenőrzést elvégezni szándékozó Fél hatósága írásban értesítse a másik Fél illetékes hatóságát az ellenőrzésről, megjelölve a saját ellenőrzés lefolytatásának indokait. Az ellenőrzést elvégezni szándékozó Fél hatóságának törekednie kell arra, hogy a másik Fél hatóságát a javasolt ellenőrzés előtt legalább 30 nappal írásban értesítse, de sürgős esetekben kevésbé korai értesítést is küldhet. A másik Fél hatósága csatlakozhat az ellenőrzéshez.

8. cikk: Az alkalmazandó törvények és rendeletek módosításai

1. Az egyes Felek a helyes gyártási gyakorlattal kapcsolatos, a B. függelékben felsorolt vonatkozó törvényeket, jogszabályokat és technikai iránymutatásokat érintő új intézkedések vagy változások elfogadása előtt legalább 60 nappal értesítik a másik Felet.

2. A Felek megosztják egymással az összes szükséges információt, beleértve a helyes gyártási gyakorlatra vonatkozó törvényeiket, jogszabályaikat, technikai iránymutatásaikat vagy ellenőrzési eljárásaikat annak érdekében, hogy az egyes Felek mérlegelhessék, továbbra is fennállnak-e a vizsgálatok elismerésének és a hivatalos GMP-dokumentumok elfogadásának az 5. cikk (1) bekezdése szerinti feltételei.

3. Amennyiben az e cikk (1) bekezdésében említett bármely új intézkedés vagy változás eredményeként az egyik Fél úgy ítéli meg, hogy már nem tudja elismerni a másik Fél által végzett ellenőrzéseket vagy elfogadni a kiadott hivatalos GMP-dokumentumokat, értesíti a másik Felet a 9. cikk alkalmazására irányuló szándékáról, és a Felek konzultációkat kezdenek a gyógyszerekkel foglalkozó munkacsoport keretében.

4. Az e cikk szerinti értesítéseket a gyógyszerekkel foglalkozó munkacsoporton belül kijelölt kapcsolattartó pontokon keresztül kell megtenni.

9. cikk: Felfüggesztés

1. Az 5. cikk (2) bekezdésének sérelme nélkül az egyes Feleknek joga van teljesen vagy részben felfüggeszteni a másik Fél ellenőrzéseinek vagy hivatalos GMP-dokumentumainak az 5. cikk (1) bekezdése szerinti elismerését, illetve elfogadását a C. függelékben felsorolt valamennyi vagy néhány termék tekintetében. Ezt a jogot objektív és indokolt módon kell gyakorolni. Az ilyen jogot gyakorló Fél értesíti a másik Felet, és írásbeli indokolást küld a számára. Az egyik Fél továbbra is elfogadja a másik Félnek az ilyen felfüggesztést megelőzően kiadott hivatalos GMP-dokumentumait, kivéve, ha a Fél egészségügyi vagy biztonsági megfontolások alapján másként határoz.

2. Amennyiben a 8. cikk (3) bekezdésében említett konzultációkat követően valamelyik Fél mégis felfüggeszti az ellenőrzések és a hivatalos GMP-dokumentumok 5. cikk (1) bekezdése alapján történő elismerését, illetve elfogadását, ezt e cikk (1) bekezdésének megfelelően, legkorábban 60 nappal a konzultációk megkezdését követően teheti meg. E 60 napos időszak alatt az egyes Felek továbbra is elismerik az ellenőrzéseket és elfogadják a másik Fél hatósága által kiállított hivatalos GMP-dokumentumokat.

3. Az ellenőrzések és a hivatalos GMP-dokumentumok 5. cikk (1) bekezdése szerinti elismerésének, illetve elfogadásának felfüggesztése esetén az egyik Fél kérésére a Felek megvitatják az ügyet a gyógyszerekkel foglalkozó munkacsoportban, és minden erőfeszítést megtesznek annak érdekében, hogy mérlegeljék azokat a lehetséges intézkedéseket, amelyek megtétele lehetővé tenné az ellenőrzések elismerésének és a hivatalos GMP-dokumentumok elfogadásának visszaállítását.

10. cikk: Szabályozási együttműködés

1. A Felek törekednek arra, hogy – a vonatkozó jogszabályaik által megengedett módon – konzultáljanak egymással a műszaki előírások vagy ellenőrzési eljárások jelentős módosítására irányuló javaslatokról, beleértve azokat is, amelyek érintik a másik Féltől származó dokumentumok 5. cikk szerinti elismerésének módját, valamint törekednek arra, hogy adott esetben lehetőséget biztosítsanak az ilyen javaslatokra vonatkozó észrevételek megtételére, a 8. cikk sérelme nélkül.

2. A Felek törekednek az együttműködésre azzal a céllal, hogy megerősítsék, fejlesszék és előmozdítsák a nemzetközileg elfogadott tudományos és műszaki iránymutatások elfogadását és végrehajtását, többek között – amennyiben lehetséges – közös kezdeményezéseknek, javaslatoknak

és megközelítéseknek a 4. cikkben említett megfelelő nemzetközi szervezetekben és testületekben való előterjesztése révén.

11. cikk: Függelékek módosítása

A partnerségi tanács hatáskörrel rendelkezik arra, hogy módosítsa az A. függelék a hatóságok jegyzékének naprakésszé tétele, a B. függelék az alkalmazandó törvények, jogszabályok és technikai iránymutatások jegyzékének naprakésszé tétele, valamint a C. függelék az érintett termékek jegyzékének naprakésszé tétele érdekében.

12. cikk: A gyógyszerekkel foglalkozó munkacsoport

1. A gyógyszerekkel foglalkozó munkacsoport segíti a kereskedelem technikai akadályaival foglalkozó kereskedelmi szakbizottságot e melléklet végrehajtásának nyomon követésében és felülvizsgálatában, valamint megfelelő működésének biztosításában.

2. E munkacsoport feladatai a következők:

- (a) bármelyik Fél kérésére az e melléklet hatálya alá tartozó kérdések megvitatása;
- (b) a 8. és 10. cikk alkalmazásában az együttműködés és az információcsere megkönnyítése;
- (c) a 8. cikk (3) bekezdése és a 9. cikk (3) bekezdése alkalmazásában konzultációs és vitafórumként való működés;
- (d) e megállapodás TBT.10. cikkével [technikai megbeszélések] összhangban technikai megbeszélések folytatása az e melléklet hatálya alá tartozó kérdésekről, valamint
- (e) az e melléklet hatálya alatt felmerülő kérdésekért felelős kapcsolattartó pontok jegyzékének fenntartása.

13. cikk: A vitarendezés alkalmazásának kizárása

E megállapodás hatodik részének I. címe [Vitarendezés] az e melléklet értelmezését és alkalmazását érintő viták tekintetében nem alkalmazandó.

A. FÜGGELÉK – A Felek HATÓSÁGAI

1) Európai Unió:

Ország	Az emberi felhasználásra szánt gyógyszerek esetében:	Az állatgyógyászati felhasználásra szánt gyógyszerek esetében:
Belgium	Gyógyszerek és Gyógyászati Termékek Szövetségi Ügynöksége / Federaal Agentschap voor geneesmiddelen en gezondheidsproducten / Agence fédérale des médicaments et produits de santé	Lásd az emberi felhasználásra szánt gyógyszerekért felelős hatóságot
Bulgária	Bolgár Gyógyszerügynökség / ИЗПЪЛНИТЕЛНА АГЕНЦИЯ ПО ЛЕКАРСТВАТА	Bolgár Élelmiszer-biztonsági Ügynökség / Българска агенция по безопасност на храните
Csehország	Állami Gyógyszerellenőrzési Intézet / Státní ústav pro kontrolu léčiv (SÚKL)	Biológiai Állatgyógyászati Készítmények és Gyógyszerek Állami Ellenőrzési Intézete / Ústav pro státní kontrolu veterinárních biopreparátů a léčiv (ÚSKVBL)
Dánia	Dán Gyógyszerügynökség / Laegemiddelstyrelsen	Lásd az emberi felhasználásra szánt gyógyszerekért felelős hatóságot

Németország	<p>Szövetségi Gyógyszer- és Szövetségi Fogyasztóvédelmi és Élelmiszer-biztonsági Hivatal</p> <p>Bundesinstitut für Arzneimittel und Medizinprodukte (BfArM)</p> <p>Paul-Ehrlich-Institute (PEI), Szövetségi Vakcina- és Biomedicina-Intézet / Paul-Ehrlich-Institut (PEI) Bundesinstitut für Impfstoffe und biomedizinische Arzneimittel</p> <p>Szövetségi Egészségügyi Minisztérium / Bundesministerium für Gesundheit (BMG) / Zentralstelle der Länder für Gesundheitsschutz bei Arzneimitteln und Medizinprodukten (ZLG)⁹⁷</p>	<p>Bundesamt für Verbraucherschutz und Lebensmittelsicherheit (BVL)</p> <p>Szövetségi Élelmiszer- és Mezőgazdasági Minisztérium / Bundesministerium für Ernährung und Landwirtschaft</p>
Észtország	<p>Nemzeti Gyógyszerügynökség / Ravimiamet</p>	<p>Lásd az emberi felhasználásra szánt gyógyszerekért felelős hatóságot</p>
Írország	<p>Gyógyászati Termékeket Szabályozó hatóság / Health Products Regulatory Authority (HPRA)</p>	<p>Lásd az emberi felhasználásra szánt gyógyszerekért felelős hatóságot</p>
Görögország	<p>Nemzeti Gyógyszerszervezet</p> <p>Ethnikos Organismos Farmakon (EOF) - (ΕΘΝΙΚΟΣ ΟΡΓΑΝΙΣΜΟΣ ΦΑΡΜΑΚΩΝ)</p>	<p>Lásd az emberi felhasználásra szánt gyógyszerekért felelős hatóságot</p>
Spanyolország	<p>Spanyol Gyógyszer- és Gyógyászati eszköz-Ügynökség / Agencia Española de Medicamentos y Productos Sanitarios⁹⁸</p>	<p>Lásd az emberi felhasználásra szánt gyógyszerekért felelős hatóságot</p>

⁹⁷ E melléklet alkalmazásában és a Németországban az e melléklet hatálya alá tartozó kérdésekben fennálló belső hatáskörmegosztás sérelme nélkül, a ZLG-t úgy kell értelmezni, hogy az magában foglalja a helyes gyártási gyakorlatra vonatkozó dokumentumokat kiállító és gyógyszerészeti vizsgálatokat végző összes illetékes tartományi hatóságot.

⁹⁸ E melléklet alkalmazásában és a Spanyolországban az e melléklet hatálya alá tartozó kérdésekben fennálló belső hatáskörmegosztás sérelme nélkül, az Agencia Española de Medicamentos y Productost úgy kell értelmezni, hogy az magában foglalja a helyes gyártási gyakorlatra vonatkozó hivatalos dokumentumokat kiállító és gyógyszerészeti vizsgálatokat végző összes illetékes regionális hatóságot.

Franciaország	Francia Nemzeti Gyógyszer- és Gyógyászatitermék-biztonsági Ügynökség Agence nationale de sécurité du médicament et des produits de santé (ANSM)	Francia Élelmiszer-, Környezet- és Munkabiztonsági Ügynökség – <i>Nemzeti Állatgyógyászati készítményekért felelős Ügynökség/</i> Agence Nationale de Sécurité Sanitaire de l'alimentation, de l'environnement et du travail-Agence Nationale du Médicament Vétérinaire (Anses-ANMV)
Horvátország	Gyógyszer- és Gyógyászatieszköz-Ügynökség / Agencija za lijekove i medicinske proizvode (HALMED)	Mezőgazdasági Minisztérium, Állatgyógyászati és Élelmiszer-biztonsági Igazgatóság / Ministarstvo Poljoprivrede, Uprava za veterinarstvo i sigurnost hrane
Olaszország	Olasz Gyógyszerügynökség / Agenzia Italiana del Farmaco	<i>Állategészségügyi és Állatgyógyászati Gyógyászatitermék-főigazgatóság</i> Ministero della Salute, Direzione Generale della Sanità Animale e dei Farmaci Veterinari
Ciprus	Egészségügyi Minisztérium – Gyógyszerészeti Szolgálat / Φαρμακευτικές Υπηρεσίες, Υπουργείο Υγείας	Mezőgazdasági, Vidékfejlesztési és Környezetvédelmi Minisztérium - Állategészségügyi Szolgálat / Κτηνιατρικές Υπηρεσίες- Υπουργείο Γεωργίας, Αγροτικής Ανάπτυξης και Περιβάλλοντος
Lettország	Nemzeti Gyógyszerügynökség / Zāļu valsts aģentūra	Az Élelmiszerügyi- és Állategészségügyi Szolgálat Értékelési és Nyilvántartási Főosztálya / Pārtikas un veterinārā dienesta Novērtēšanas un reģistrācijas departaments
Litvánia	Állami Gyógyszerellenőrzési Ügynökség	Állami Élelmiszerügyi és Állategészségügyi Szolgálat /

	Valstybinė vaistų kontrolės tarnyba	Valstybinės maisto ir veterinarijos tarnyba
Luxemburg	Ministère de la Santé, Division de la Pharmacie et des Médicaments	Lásd az emberi felhasználásra szánt gyógyszerekért felelős hatóságot
Magyarország	Országos Gyógyszerészeti és Élelmezés-egészségügyi Intézet	Nemzeti Élelmiszerlánc-biztonsági Hivatal, Állatgyógyászati Termékek Igazgatósága (ÁTI)
Málta	Gyógyszer-szabályozási Hatóság / Medicines Regulatory Authority	Az állategészségüggyel és az állatok jólétével foglalkozó főosztályhoz tartozó nemzeti állatgyógyászati laboratórium állatgyógyászati készítményekkel foglalkozó részlege / Veterinary Medicines Section of the National Veterinary Laboratory (NVL) within The Animal Health and Welfare Department (AHWD)
Hollandia	Egészségügyi és Ifjúsági Felügyelőség/Inspectie Gezondheidszorg en Youth (IGJ)	Gyógyszerértékelő Tanács / Bureau Diergeneesmiddelen, College ter Beoordeling van Geneesmiddelen (CBG)/
Ausztria	Osztrák Egészségügyi és Élelmiszer-biztonsági Ügynökség / Österreichische Agentur für Gesundheit und Ernährungssicherheit GmbH	Lásd az emberi felhasználásra szánt gyógyszerekért felelős hatóságot
Lengyelország	Gyógyszerészeti Főfelügyelőség / Główny Inspektorat Farmaceutyczny (GIF) /	Lásd az emberi felhasználásra szánt gyógyszerekért felelős hatóságot
Portugália	Gyógyszerek és Gyógyászati Termékek Nemzeti Hatósága / INFARMED, I.P. Autoridade Nacional do Medicamento e Produtos de Saúde,	Élelmiszerügyi és Állategészségügyi Főigazgatóság / DGAV – Direção Geral de Alimentação e Veterinária (PT)

I.P

Románia	Nemzeti Gyógyszer- és Gyógyászati eszköz-ügynökség / Agenția Națională a Medicamentului și a Dispozitivelor Medicale	és Nemzeti Állategészségügyi és Élelmiszer-biztonsági Hatóság / Autoritatea Națională Sanitară Veterinară și pentru Siguranța Alimentelor
Szlovénia	A Szlovén Köztársaság Gyógyszer- és Gyógyászati eszköz-ügynöksége / Javna agencija Republike Slovenije za zdravila in medicinske pripomočke (JAZMP)	Lásd az emberi felhasználásra szánt gyógyszerekért felelős hatóságot
Szlovákia	Állami Gyógyszerellenőrzési Intézet / Štátny ústav pre kontrolu liečiv (ŠÚKL)	Állatgyógyászati Biológikumok és Gyógyszerek Állami Ellenőrzési Intézete / Ústav štátnej kontroly veterinárnych biopreparátov a liečiv (USKVBL)
Finnország	Finn Gyógyszerügynökség / Lääkealan turvallisuus- ja kehittämisskeskus (FIMEA)	Lásd az emberi felhasználásra szánt gyógyszerekért felelős hatóságot
Svédország	Gyógyászati termék-ügynökség / Läkemedelsverket	Lásd az emberi felhasználásra szánt gyógyszerekért felelős hatóságot

2) Egyesült Királyság

Gyógyszerek és Gyógyászati Termékek Szabályozóhatósága / Medicines and Healthcare products Regulatory Agency

Állatgyógyászati Gyógyszer-igazgatóság / Veterinary Medicines Directorate

B. FÜGGELÉK – A helyes gyártási gyakorlatra vonatkozó törvények, jogszabályok és technikai iránymutatások jegyzéke

(1) Az Európai Unió részéről:

Az Európai Parlament és a Tanács 2001/83/EK irányelve (2001. november 6.) az emberi felhasználásra szánt gyógyszerek közösségi kódexéről⁹⁹;

Az Európai Parlament és a Tanács 2001/82/EK irányelve (2001. november 6.) az állatgyógyászati készítmények közösségi kódexéről¹⁰⁰;

Az Európai Parlament és a Tanács 2001/20/EK irányelve (2001. április 4.) az emberi felhasználásra szánt gyógyszerekkel végzett klinikai vizsgálatok során alkalmazandó helyes klinikai gyakorlat bevezetésére vonatkozó tagállami törvényi, rendeleti és közigazgatási rendelkezések közelítéséről¹⁰¹;

Az Európai Parlament és a Tanács 536/2014/EU rendelete (2014. április 16.) az emberi felhasználásra szánt gyógyszerek klinikai vizsgálatairól és a 2001/20/EK irányelv hatályon kívül helyezéséről¹⁰²;

Az Európai Parlament és a Tanács 726/2004/EK rendelete (2004. március 31.) az emberi, illetve állatgyógyászati felhasználásra szánt gyógyszerek engedélyezésére és felügyeletére vonatkozó közösségi eljárások meghatározásáról és az Európai Gyógyszerügynökség létrehozásáról¹⁰³;

Az Európai Parlament és a Tanács 1394/2007/EK rendelete (2007. november 13.) a fejlett terápiás gyógyszerkészítményekről, valamint a 2001/83/EK irányelv és a 726/2004/EK rendelet módosításáról¹⁰⁴;

A Bizottság 2003/94/EK irányelve (2003. október 8.) az emberi felhasználásra szánt gyógyszerek és az emberi felhasználásra szánt vizsgálati gyógyszerek helyes gyártási gyakorlatára vonatkozó alapelvek és iránymutatások megállapításáról¹⁰⁵;

A Bizottság 91/412/EGK irányelve (1991. július 23.) az állatgyógyászati készítmények helyes gyártási gyakorlatára vonatkozó alapelvek és iránymutatások megállapításáról¹⁰⁶;

A Bizottság (EU) 2017/1572 irányelve (2017. szeptember 15.) a 2001/83/EK európai parlamenti és tanácsi irányelvnek az emberi felhasználásra szánt gyógyszerek helyes gyártási gyakorlatára vonatkozó alapelvek és iránymutatások tekintetében történő kiegészítéséről¹⁰⁷;

A Bizottság 1252/2014/EU felhatalmazáson alapuló rendelete (2014. május 28.) a 2001/83/EK európai parlamenti és tanácsi irányelvnek az emberi felhasználásra szánt gyógyszerek hatóanyagaira

⁹⁹ HL L 311., 2001.11.28., 67. o.

¹⁰⁰ HL L 311., 2001.11.28., 1. o.

¹⁰¹ HL L 121., 2001.5.1., 34. o.

¹⁰² HL L 158., 2014.5.27., 1. o.

¹⁰³ HL L 136., 2004.4.30., 1. o.

¹⁰⁴ HL L 324., 2007.12.10., 121. o.

¹⁰⁵ HL L 262., 2003.10.14., 22. o.

¹⁰⁶ HL L 228., 1991.8.17., 70. o.

¹⁰⁷ HL L 238., 2017.9.16., 44. o.

vonatkozó helyes gyártási gyakorlat elvei és az azokkal kapcsolatos iránymutatások tekintetében történő kiegészítéséről¹⁰⁸;

A Bizottság (EU) 2017/1569 felhatalmazáson alapuló rendelete (2017. május 23.) az 536/2014/EU európai parlamenti és tanácsi rendeletnek az emberi felhasználásra szánt vizsgálati gyógyszerek helyes gyártási gyakorlatára vonatkozó alapelveknek és iránymutatásoknak, valamint az inspekción szabályainak meghatározása révén történő kiegészítéséről¹⁰⁹;

A helyes gyártási gyakorlat útmutatójának jelenlegi, az Európai Unió gyógyszerkészítményekre vonatkozó szabályait, valamint a közösségi ellenőrzési és információcsere-eljárások összeállítását meghatározó szabálygyűjtemény IV. kötetében szereplő változata.

(2) Az Egyesült Királyság részéről:

The Human Medicines Regulations 2012 (SI 2012/1916) (Az emberi felhasználású gyógyszerekről szóló, 2012. évi rendeletek)

The Medicines for Human Use (Clinical Trials) Regulations 2004 (SI 2004/1031) (Az emberi felhasználású gyógyszerekről (klinikai vizsgálatokról) szóló, 2004. évi rendeletek)

The Veterinary Medicines Regulations 2013 (SI 2013/2033) (Az állatgyógyászati készítményekről szóló, 2013. évi rendeletek)

Regulations on good manufacturing practice made under regulation B17, and guidelines on good manufacturing practice published pursuant to regulation C17, of the Human Medicines Regulations 2012 (Az emberi felhasználású gyógyszerekről szóló, 2012. évi rendeletek B17 rendelete hatálya alá tartozó helyes gyártási gyakorlatokról és C17 rendelete értelmében közzétett, a helyes gyártási gyakorlatokra vonatkozó iránymutatásokról szóló rendeletek)

The principles and guidelines on good manufacturing practice applicable for the purposes of Schedule 2 to the Veterinary Medicines Regulations 2013 (Az állatgyógyászati készítményekről szóló, 2013. évi rendeletek 2. függelékének alkalmazása céljából a helyes gyártási gyakorlatokra vonatkozó elvek és iránymutatások)

¹⁰⁸ HL L 337., 2014.11.25., 1. o.

¹⁰⁹ HL L 238., 2017.9.16., 12. o.

C. FÜGGELÉK – ÉRINTETT TERMÉKEK

Emberi és állatgyógyászati felhasználásra szánt gyógyszerek:

- emberi vagy állatgyógyászati felhasználásra szánt, forgalomba hozott gyógyszerek, beleértve az emberi és állatgyógyászati felhasználásra szánt, forgalomba hozott biológiai és immunológiai termékeket,
- fejlett terápiás gyógyszerkészítmények,
- emberi vagy állatgyógyászati felhasználásra szánt gyógyszerhatóanyagok,
- vizsgálati gyógyszerek.

TBT-3. MELLÉKLET: VEGYI ANYAGOK

1. cikk: Fogalommeghatározások

E melléklet alkalmazásában:

(a) „illetékes hatóságok”:

- (i) az Európai Unió részéről: az Európai Bizottság;
- (ii) az Egyesült Királyság részéről: az Egyesült Királyság kormánya.

(b) „ENSZ-GHS”: a vegyi anyagok osztályozásának és címkézésének az Egyesült Nemzetek Szervezete által globálisan harmonizált rendszere.

2. cikk: Hatály

Ez a melléklet a vegyi anyagoknak az Unió és az Egyesült Királyság közötti kereskedelmére, szabályozására, behozatalára és kivitelére vonatkozik, a vegyi anyagok regisztrálása, értékelése, engedélyezése, korlátozása, jóváhagyása, osztályozása, címkézése és csomagolása tekintetében.

3. cikk: Célkitűzések

1. E melléklet célkitűzései a következők:

- (a) a vegyi anyagok és a kapcsolódó termékek Felek közötti kereskedelmének elősegítése;
- (b) a környezet, valamint az emberi és állati egészség magas szintű védelmének biztosítása; valamint
- (c) az Unió és az Egyesült Királyság illetékes hatóságai közötti együttműködés biztosítása.

2. A Felek tudomásul veszik, hogy az e melléklet alapján tett kötelezettségvállalások nem akadályozzák egyik Felet sem abban, hogy saját prioritásokat határozzon meg a vegyi anyagok szabályozásával kapcsolatban, ideértve annak lehetőségét is, hogy a környezetre, valamint az emberi és állati egészségre tekintettel saját védelmi szinteket állapítson meg.

4. cikk: Releváns nemzetközi szervezetek és testületek

A Felek elismerik, hogy a nemzetközi szervezetek és testületek – különösen az OECD és az ENSZ Gazdasági és Szociális Tanácsának (ECOSOC) a vegyi anyagok osztályozásának és címkézésének globálisan harmonizált rendszerével foglalkozó szakértői albizottsága (SCEGHS) – relevánsak a vegyi anyagokra vonatkozó tudományos és műszaki iránymutatások kidolgozása szempontjából.

5. cikk: A releváns nemzetközi szervezetekben és testületekben való részvétel, valamint a szabályozás területén bekövetkezett fejlemények

1. A Felek a vegyi anyagokkal kapcsolatos veszélyek és kockázatok értékelése, valamint az ilyen értékelések eredményeinek dokumentálására szolgáló formátumok tekintetében aktívan hozzájárulnak a 4. cikkben említett tudományos és műszaki iránymutatások kidolgozásához.

2. A Felek végrehajtják a 4. cikkben említett nemzetközi szervezetek és testületek által kiadott iránymutatásokat, kivéve, ha ezek az iránymutatások az adott Fél jogos célkitűzéseinek megvalósítása szempontjából nem szolgálnának hatékony vagy alkalmas eszközként.

6. cikk: A vegyi anyagok osztályozása és címkézése

1. A Felek – a saját rendszerükön belül megvalósíthatónak ítélt – legteljesebb mértékben végrehajtják az ENSZ-GHS-t, többek között azon vegyi anyagok esetében is, amelyek nem tartoznak e melléklet hatálya alá, kivéve, ha konkrét okokból egy eltérő címkézési rendszer alkalmazása indokolt bizonyos, végső felhasználónak szánt, készterméknek minősülő vegyipari termékeknel. A Felek az ENSZ-GHS rendszeresen kiadásra kerülő felülvizsgálatai alapján rendszeresen aktualizálják a végrehajtást.

2. Amennyiben az egyik Fél felelős hatósága saját szabályai és eljárásai szerint kíván besorolni egyes anyagokat, lehetőséget biztosít a másik Fél felelős hatósága számára a szóban forgó szabályokkal és eljárásokkal kapcsolatos álláspontjának meghatározott határidőn belül történő kifejtésére.

3. A Felek nyilvánosan hozzáférhetővé teszik az anyagok osztályozásával kapcsolatos eljárásaikra vonatkozó információkat az erre vonatkozó szabályaikkal és eljárásaikkal összhangban. A Felek törekednek a másik Fél től a (2) bekezdés alapján kapott észrevételek megválaszolására.

4. E cikk egyetlen rendelkezése sem kötelezi a Felek egyikét sem konkrét, kötelező eredmények felmutatására az ENSZ-GHS végrehajtásával vagy egy adott anyag osztályozásával kapcsolatban, sem pedig saját vonatkozó eljárásaiknak és döntéshozatali folyamataiknak előbbre vitelére, felfüggesztésére vagy késleltetésére.

7. cikk: Együttműködés

1. A Felek elismerik, hogy a vegyi anyagok szabályozása terén folytatott önkéntes együttműködés megkönnyítheti a kereskedelmet, ami ekképpen a fogyasztók, a vállalkozások és a környezet javát szolgálja, és hozzájárul az emberi és állati egészség fokozott védelméhez.

2. A Felek vállalják, hogy elősegítik a nem bizalmas jellegű információk illetékes hatóságai közötti megosztását, többek között az adattárolásnál használt elektronikus formátumok és eszközök terén való együttműködés révén.

3. A Felek szükség esetén együttműködnek annak érdekében, hogy megerősítsék, fejlesszék és előmozdítsák a nemzetközileg elfogadott tudományos és műszaki iránymutatások elfogadását és végrehajtását, beleértve – amennyiben lehetséges – a közös kezdeményezések, javaslatok és megközelítések megfelelő nemzetközi szervezetekben és testületekben, köztük különösen a 4. cikkben említettekben való előterjesztését.

4. A Felek, amennyiben mindkét Fél előnyösnek ítéli, együttműködnek a vegyi anyagok biztonságával kapcsolatos adatok terjesztése terén, és ezeket az információkat hozzáférhetővé teszik a nyilvánosság számára azzal a céllal, hogy biztosítsák az információkhoz való könnyű hozzáférést és azok érthetőségét a különböző célcsoportok számára. A Felek bármelyike kérelmezheti a másik Félnél, hogy utóbbi bocsássa rendelkezésére a vegyi anyagok biztonságával kapcsolatban rendelkezésére álló nem bizalmas információkat.

5. Ha valamelyik Fél ilyen irányú kérelmet intéz a másikhoz, és a másik Fél eleget kíván tenni e kérésnek, a Felek konzultációt kezdenek a vegyi anyagok által az emberi egészségre vagy a környezetre jelentett veszélyekkel vagy kockázatokkal kapcsolatos új és újonnan felmerülő kérdésekkel összefüggésben felmerülő tudományos információkról és adatokról azzal a céllal, hogy közös tudásbázist hozzanak létre, és amennyiben lehetséges, elősegítsék az ilyen kérdések tudományos hátterének közös megértését.

8. cikk: Információcsere

– A Felek a kereskedelem technikai akadályaival foglalkozó kereskedelmi szakbizottságon belül együttműködnek és információt cserélnek az e melléklet végrehajtásával kapcsolatos bármely releváns kérdésben.

TBT-4. MELLÉKLET: ÖKOLÓGIAI TERMÉKEK

1. cikk: Cél és hatály

1. E melléklet célja az ökológiai termékek kereskedelmének előmozdítására alkalmas rendelkezések és eljárások megállapítása a megkülönböztetésmentesség és a viszonyosság elveivel összhangban azáltal, hogy a Felek elismerik egymás jogszabályainak egyenértékűségét.
2. E melléklet az A. és a B. függelékben felsorolt, a C. vagy a D. függelékben említett törvényeknek és rendeleteknek megfelelő ökológiai termékekre alkalmazandó. A partnerségi tanács hatáskörrel rendelkezik az A, B., C. és D. függelék módosítására.

2. cikk: Fogalommeghatározások

Ennek a mellékletnek az alkalmazásában:

„illetékes hatóság”: a C. vagy a D. függelékben felsorolt törvények és rendeletek vonatkozásában illetékességgel rendelkező és e melléklet végrehajtásáért felelős hivatalos szerv;

„ellenőrző hatóság”: olyan hatóság, amelyre az illetékes hatóság a C. vagy a D. függelékben felsorolt törvényekkel és rendeletekkel összhangban részben vagy egészben átruházta az ökológiai termelés területére vonatkozó vizsgálati és tanúsítási hatáskörét;

„ellenőrző szerv”: az illetékes hatóság által a C. vagy a D. függelékben felsorolt törvényeknek és rendeleteknek megfelelően az ökológiai termelés területén vizsgálatok és tanúsítás végzésére elismert jogalany; valamint

„egyenértékűség”: a különböző törvények és rendeletek, valamint vizsgálati és tanúsítási rendszerek azon képessége, hogy ugyanazon célkitűzéseknek feleljenek meg.

3. cikk: Az egyenértékűség elismerése

1. Az A. függelékben felsorolt termékek tekintetében az Unió elismeri, hogy az Egyesült Királyság C. függelékben felsorolt törvényei és rendeletei egyenértékűek az Unió D. függelékben felsorolt törvényeivel és rendeleteivel.
2. A B. függelékben felsorolt termékek tekintetében az Egyesült Királyság elismeri, hogy az Unió D. függelékben felsorolt törvényei és rendeletei egyenértékűek az Egyesült Királyság C. függelékben felsorolt törvényeivel és rendeleteivel.
3. Tekintettel arra, hogy az ökológiai termelésről és az ökológiai termékek jelöléséről, valamint a 834/2007/EK tanácsi rendelet hatályon kívül helyezéséről szóló, 2018. május 30-i (EU) 2018/848 európai parlamenti és tanácsi rendelet alkalmazásának kezdőnapja 2022. január 1., az egyenértékűség (1) és (2) bekezdés szerinti elismerését az egyes Felek 2023. december 31-ig újra megvizsgálják. Amennyiben az újbóli vizsgálat eredményeként az egyik Fél nem erősíti meg az egyenértékűséget, az egyenértékűség elismerése felfüggesztésre kerül.
4. A (3) bekezdés sérelme nélkül a C. vagy a D. függelékben felsorolt törvények és rendeletek módosítása, hatályon kívül helyezése vagy felváltása esetén az új szabályokat egyenértékűnek kell

tekinteni a másik Fél szabályaival, hacsak az egyik Fél az (5) és a (6) bekezdésben ismertetett eljárás szerint nem emel kifogást.

5. Amennyiben az egyik Fél a másik Félől kapott további információk kézhezvételét követően úgy véli, hogy a másik Fél törvényei, rendeletei vagy közigazgatási eljárásai, illetve gyakorlatai már nem felelnek meg az egyenértékűség kívánalmainak, indokolással ellátott kérelmet küld a másik Félnek a szóban forgó törvények, rendeletek vagy közigazgatási eljárások, illetve gyakorlatok módosítása iránt, és kellően hosszú időszakot, de legalább három hónapot biztosít számára az egyenértékűség biztosítására.

6. Amennyiben az (5) bekezdésben említett időszak végét követően az egyik Fél még mindig úgy véli, hogy az egyenértékűség kívánalmai nem teljesülnek, határozhat úgy, hogy egyoldalúan felfüggeszti a C. vagy a D. függelékben felsorolt törvények és rendeletek egyenértékűségének elismerését az A. vagy a B. függelékben felsorolt megfelelő ökológiai termékek tekintetében.

7. Az A. vagy a B. függelékben felsorolt megfelelő ökológiai termékek tekintetében a C. vagy a D. függelékben felsorolt törvények és rendeletek egyenértékűségének elismerése egyoldalú felfüggesztésével kapcsolatos döntéshozatalra egy három hónapos felmondási időszak végét követően is sor kerülhet, ha a másik Fél nem bocsátotta rendelkezésre a 6. cikk alapján előírt információkat, vagy nem egyezett bele a 7. cikk szerinti szakértői felülvizsgálatba.

8. Amennyiben az egyenértékűség elismerése ezzel a cikkel összhangban felfüggesztésre kerül, az ügyet bármely Fél kérésére megvitatják a Felek az ökológiai termékekkel foglalkozó munkacsoportban, ahol mindent megtesznek annak érdekében, hogy azonosítsák az egyenértékűség helyreállítását lehetővé tévő intézkedéseket.

9. Az A. vagy a B. függelékben fel nem sorolt termékek tekintetében az ökológiai termékekkel foglalkozó munkacsoport megvitatja az egyenértékűséget bármely Fél kérése alapján.

4. cikk: Behozatal és forgalomba hozatal

1. Az Unió megengedi az A. függelékben felsorolt termékek területére történő behozatalát és ökológiai termékeként történő forgalomba hozatalát, amennyiben e termékek megfelelnek az Egyesült Királyság C. függelékben felsorolt törvényeinek és rendeleteinek, és azokat az Egyesült Királyságban elismert és az Unió felé a (3) bekezdésnek megfelelően megnevezett ellenőrző szerv által kiállított ellenőrzési tanúsítvány kíséri.

2. Az Egyesült Királyság megengedi a B. függelékben felsorolt termékek területére történő behozatalát és ökológiai termékeként történő forgalomba hozatalát, amennyiben e termékek megfelelnek az Unió D. függelékben felsorolt törvényeinek és rendeleteinek, és azokat az Unióban elismert és az Egyesült Királyság felé a (3) bekezdésnek megfelelően megnevezett ellenőrző szerv által kiállított ellenőrzési tanúsítvány kíséri.

3. Mindkét Fél elismeri a másik Fél által megnevezett ellenőrző hatóságok, illetve ellenőrző szervek jogosultságát arra, hogy a 3. cikkben említett egyenértékűség hatálya alá tartozó ökológiai termékek tekintetében elvégezzék a vonatkozó ellenőrzéseket és kibocsátás az e cikk (1) és (2) bekezdésében említett ellenőrzési tanúsítványokat e termékeknek a másik Fél területére történő behozatala és ottani forgalomba hozatala érdekében.

4. Az importáló Fél a másik Féllel együttműködve kódszámokat rendel minden, a másik Fél által megnevezett ellenőrző hatósághoz és ellenőrző szervhez.

5. cikk: Címkézés

1. Az e melléklet alapján az egyik Fél területére behozott termékeknek meg kell felelniük az importáló Fél C. vagy D. függelékben felsorolt törvényeiben és rendeleteiben szereplő címkézési követelményeknek. E termékeken szerepelhet az uniós ökológiai logó, bármely egyesült királyságbeli ökológiai logó, vagy mindkettő a vonatkozó törvényeknek és rendeleteknek megfelelően, amennyiben e termékek megfelelnek a feltüntetett logó(k)hoz kapcsolódó címkézési követelményeknek.
2. A Felek vállalják, hogy nem élnek vissza az ökológiai termelésre utaló kifejezésekkel azon ökológiai termékek vonatkozásában, melyekre e melléklet értelmében kiterjed az egyenértékűség elismerése.
3. A Felek vállalják, hogy a vonatkozó törvényekben és rendeletekben előírt uniós ökológiai logót és egyesült királyságbeli ökológiai logókat védelemben részesítik minden visszaélészerű használattal vagy utánzással szemben. A Felek biztosítják, hogy az uniós ökológiai logót és bármely egyesült királyságbeli ökológiai logót csak a C. és a D. függelékben felsorolt törvényeknek és rendeleteknek megfelelő termékek címkézésére, reklámozására vagy kereskedelmi dokumentumaihoz használják fel.

6. cikk: Az információk megosztása

1. A Felek megosztják egymással az e melléklet végrehajtására és alkalmazására vonatkozó összes releváns információt. A Felek kötelesek az e megállapodás hatálybalépését követő második év március 31-éig és azt követően minden év március 31-éig elküldeni egymásnak a következőket:
 - (a) egy jelentés az e melléklet alapján az előző év januárjától decemberéig terjedő időszakban exportált ökológiai termékek típusára és mennyiségére vonatkozó információkkal;
 - (b) egy jelentés az illetékes hatóság által az előző év januárjától decemberéig terjedő időszakban folytatott ellenőrzési és felügyeleti tevékenységekről, valamint ezek eredményeiről és a meghozott korrekciós intézkedésekről; valamint
 - (c) a megfigyelt szabálytalanságok és értelemszerűen a C. vagy a D. függelékben felsorolt törvények és rendeletek megsértésének részletei.
2. A Felek indokolatlan késedelem nélkül értesítik egymást a következőkről:
 - (a) az illetékes hatóságok, ellenőrző hatóságok és ellenőrző szervek jegyzékének bármely frissítése, beleértve a vonatkozó kapcsolattartási adatokat is (különösen a cím és az internetcím változásait);
 - (b) a C. vagy a D. függelékben felsorolt törvények és rendeletek tekintetében tervezett bármely módosítás vagy hatályon kívül helyezés, új jogszabályokra vonatkozó javaslatok, illetve az e melléklet hatálya alá tartozó ökológiai termékekkel kapcsolatos közigazgatási eljárások és gyakorlatok tekintetében tervezett releváns módosítások; valamint

- (c) a C. vagy a D. függelékben felsorolt törvények és rendeletek tekintetében elfogadott bármely módosítás vagy hatályon kívül helyezés, új jogszabály, illetve az e melléklet hatálya alá tartozó ökológiai termékekkel kapcsolatos közigazgatási eljárások és gyakorlatok tekintetében elfogadott releváns módosítások;

7. cikk: Szakértői felülvizsgálatok

1. Bármely Fél köteles egy legalább hat hónappal korábbi előzetes értesítés alapján lehetővé tenni, hogy a másik Fél által kijelölt tisztviselők vagy szakértők szakértői felülvizsgálatokat végezzenek a területén annak ellenőrzése érdekében, hogy a megfelelő ellenőrző hatóságok és ellenőrző szervek elvégzik az e melléklet végrehajtásához szükséges ellenőrzéseket.
2. A Felek együttműködnek és segítik egymást az (1) bekezdésben említett szakértői felülvizsgálatoknak a vonatkozó jogszabályok által megengedett mértékű elvégzésében, ami magában foglalhat a megfelelő ellenőrző hatóságok és ellenőrző szervek irodáiban, különböző feldolgozóüzemekben és tanúsított gazdasági szereplőknél tett látogatásokat.

8. cikk: Az ökológiai termékekkel foglalkozó munkacsoport

1. Az ökológiai termékekkel foglalkozó munkacsoport segíti a kereskedelem technikai akadályaival foglalkozó kereskedelmi szakbizottságot e melléklet végrehajtásának nyomon követésében és felülvizsgálatában, illetve megfelelő működésének biztosításában.
2. Az ökológiai termékekkel foglalkozó munkacsoport feladatai:
 - (a) az e melléklet alapján felmerülő bármely ügy megvitatása egy Fél kérése nyomán, ideértve a melléklet vagy annak függelékei bármely módosításának szükségességét;
 - (b) az e melléklet hatálya alá tartozó ökológiai termékekre vonatkozó törvényekkel, rendeletekkel, szabványokkal és eljárásokkal kapcsolatos együttműködés előmozdítása, ideértve a szabályokkal és az ellenőrzési rendszerekkel kapcsolatos technikai vagy szabályozási kérdések megvitatását; valamint
 - (c) e megállapodás TBT.10. cikkének [Technikai megbeszélések] megfelelően technikai megbeszélések folytatása az e melléklet hatálya alá tartozó ügyekben.

A. FÜGGELÉK

AZ EGYESÜLT KIRÁLYSÁG AZON ÖKOLÓGIAI TERMÉKEI, AMELYEK EGYENÉRTÉKŰSÉGET AZ UNIÓ ELISMERI

Leírás	Megjegyzések
Feldolgozatlan növényi termékek	
Élő állatok vagy feldolgozatlan állati termékek	a mézet is beleértve
Akvakultúra-termékek és tengeri moszatok	
Feldolgozott, élelmiszerként való felhasználásra szánt mezőgazdasági termékek	
Feldolgozott, takarmányként való felhasználásra szánt mezőgazdasági termékek	
Vetőmagok és szaporítóanyagok	

Az ebben a függelékben említett ökológiai termékek az Egyesült Királyságban előállított feldolgozatlan mezőgazdasági vagy akvakultúra-termékek, vagy élelmiszerként vagy takarmányként való felhasználásra szánt, az Egyesült Királyságban feldolgozott olyan mezőgazdasági termékek, melyek összetevőit vagy az Egyesült Királyságban termesztették, vagy az Egyesült Királyság törvényeivel és rendeleteivel összhangban importálták az Egyesült Királyságba.

B. FÜGGELÉK

AZ UNIÓ AZON ÖKOLÓGIAI TERMÉKEI, AMELYEK EGYENÉRTÉKŰSÉGET AZ EGYESÜLT KIRÁLYSÁG ELISMERI

Leírás	Megjegyzések
Feldolgozatlan növényi termékek	
Élő állatok vagy feldolgozatlan állati termékek	a mézet is beleértve
Akvakultúra-termékek és tengeri moszatok	
Feldolgozott, élelmiszerként való felhasználásra szánt mezőgazdasági termékek	
Feldolgozott, takarmányként való felhasználásra szánt mezőgazdasági termékek	
Vetőmagok és szaporítóanyagok	

Az ebben a függelékben említett ökológiai termékek az Unióban előállított feldolgozatlan mezőgazdasági vagy akvakultúra-termékek, vagy élelmiszerként vagy takarmányként való felhasználásra szánt, az Unióban feldolgozott olyan mezőgazdasági termékek, melyek összetevőit vagy az Unióban termesztették, vagy az Unió törvényeivel és rendeleteivel összhangban importálták az Unióba.

C. FÜGGELÉK

AZ EGYESÜLT KIRÁLYSÁGBAN AZ ÖKOLÓGIAI TERMÉKEKRE ALKALMAZANDÓ TÖRVÉNYEK ÉS RENDELETEK¹¹⁰

Az Egyesült Királyság területén alkalmazandó alábbi törvények és rendeletek:

1. Az Egyesült Királyság jogában megtartott 834/2007/EK rendelet.
2. Az Egyesült Királyság jogában megtartott 889/2008/EK rendelet.
3. Az Egyesült Királyság jogában megtartott 1235/2008/EK rendelet.
4. Az ökológiai termékekről szóló 2009. évi rendeletek.

¹¹⁰ Az itt említett, az Egyesült Királyság jogában megtartott uniós jogi szabályozásra való hivatkozásokat úgy kell érteni, mint az Egyesült Királyság által módosított és az Egyesült Királyságban alkalmazandó uniós jogot.

D. FÜGGELÉK

AZ UNIÓBAN AZ ÖKOLÓGIAI TERMÉKEKRE ALKALMAZANDÓ TÖRVÉNYEK ÉS RENDELETEK

Az Unió területén alkalmazandó alábbi törvények és rendeletek:

1. A Tanács 834/2007/EK rendelete (2007. június 28.) az ökológiai termelésről és az ökológiai termékek címkézéséről és a 2092/91/EGK rendelet hatályon kívül helyezéséről¹¹¹;
2. A Bizottság 889/2008/EK rendelete (2008. szeptember 5.) az ökológiai termelés, a címkézés és az ellenőrzés tekintetében az ökológiai termelésről és az ökológiai termékek címkézéséről szóló 834/2007/EK rendelet részletes végrehajtási szabályainak megállapításáról¹¹²;
3. A Bizottság 1235/2008/EK rendelete (2008. december 8.) a 834/2007/EK tanácsi rendeletben az ökológiai termékek harmadik országból származó behozatalára előírt szabályozás végrehajtására vonatkozó részletes szabályok meghatározásáról¹¹³.

¹¹¹ H L 189., 2007.7.20., 1. o.

¹¹² H L 250., 2008.9.18., 1. o.

¹¹³ H L 334., 2008.12.12., 25. o.

TBT-5. MELLÉKLET: BORKERESKEDELEM

1. cikk: Hatály és fogalommeghatározások

1. E melléklet rendelkezései a harmonizált rendszer 22.04 vámtarifaszáma alá tartozó borokra alkalmazandók.
2. E melléklet alkalmazásában „... területén termelt bor”: az exportáló Fél területén borra feldolgozott vagy borhoz hozzáadott friss szőlő, szőlőmust vagy erjedésben lévő szőlőmust.

2. cikk: Termékmeghatározások, borászati eljárások és kezelések

1. E melléklet alkalmazásában a vonatkozó nemzetközi szabványok a Nemzetközi Szőlészeti és Borászati Szervezet (a továbbiakban: OIV) által ajánlott és közzétett borászati eljárások.
2. Mindegyik Fél engedélyezi a másik Fél területén termelt borok behozatalát és fogyasztás céljából történő értékesítését, ha az érintett borok előállítása a következőkkel összhangban történt:
 - (a) a Felek területén az A. függelékben említett jogszabályok és egyéb rendelkezések alapján engedélyezett termékmeghatározások;
 - (b) a Felek területén az A. függelékben említett jogszabályok és egyéb rendelkezések alapján meghatározott, az OIV vonatkozó szabványaival összhangban lévő borászati eljárások; valamint
 - (c) a Felek területén meghatározott, a B. függelékben felsorolt azon borászati eljárások és korlátozások, amelyek nincsenek összhangban az OIV vonatkozó szabványaival.
3. A partnerségi tanács hatáskörrel rendelkezik a (2) bekezdésben említett függelékek módosítására.

3. cikk: Tanúsítási előírások az egyes Felek területére történő behozatal esetén

1. Az egyik Fél területén termelt és a másik Fél területén forgalomba hozott bor esetében a Felek bármelyike által megkövetelhető dokumentáció és tanúsítás a C. függelékben szereplő, az exportáló Fél jogszabályainak és egyéb rendelkezéseinek megfelelően hitelesített tanúsítványra korlátozódik.
2. Az (1) bekezdés alapján megkövetelt tanúsítvány elektronikus okmány formáját is öltheti. A Felek az áruk szabad forgalomba bocsátásának helye szerinti másik Fél illetékes hatóságainak kérésére hozzáférést biztosítanak az elektronikus okmányhoz vagy az annak kiállításához szükséges adatokhoz. Amennyiben a releváns elektronikus rendszerekhez való hozzáférés nem biztosítható, a szükséges adatok papíralapú okmány formájában is bekérhetők.
3. A partnerségi tanács hatáskörrel rendelkezik a C. függelék módosítására.
4. Az ellenőrzési műveletek összefüggésében az OIV által referenciamódszerként elismert és közzétett analitikai módszerek tekintendők a bor analitikai összetételének meghatározására szolgáló referenciamódszereknek.

4. cikk: Élelmiszerekkel kapcsolatos tájékoztatás és tételkódok

1. Amennyiben e cikk másképpen nem rendelkezik, az e megállapodás keretében importált és forgalmazott borok címkézését az importáló Fél területén alkalmazandó jogszabályoknak és egyéb rendelkezéseknek megfelelően kell végezni.

2. A Felek nem követelik meg, hogy a következő időpontok vagy az azokkal egyenértékű, időpontra utaló jelölések valamelyike szerepeljen a borok tárolóedényén, címkéjén vagy csomagolásán:

- (a) a csomagolás időpontja;
- (b) a palackozás időpontja,
- (c) a termelés vagy az előállítás időpontja;
- (d) a lejárat napja, a fogyaszthatósági idő, a felhasználhatósági idő, a lejárat idő;
- (e) a minőségmegőrzési idő, a „Minőségét megőrzi: ...-ig” jelölés; vagy
- (f) az értékesítési idő.

Az első albekezdés e) pontjától eltérve a Felek előírhatják a minőségmegőrzési idő olyan termékeken való feltüntetését, amelyek esetében a minőségmegőrzési idő bizonyos romlandó összetevők hozzáadása miatt a fogyasztó által általában elvártnál rövidebb lehet.

3. A Felek gondoskodnak róla, hogy a csomagolt termékek címkéjén szerepeljen egy kód, amely a csomagolt terméket exportáló Fél jogszabályainak megfelelően lehetővé teszi azon tétel azonosítását, amelyhez az adott termék tartozik. A tételkódnak jól láthatónak, tisztán olvashatónak és eltávolíthatatlannak kell lennie. A Felek nem engedélyezik olyan csomagolt termékek forgalmazását, amelyek nem felelnek meg az e bekezdésben foglalt követelményeknek.

4. A Felek engedélyezik kötelező információknak, többek között – amennyiben ezek megadása követelmény – fordításoknak, illetve a szabványos italegységek vagy alkoholegységek számának a bor tárolóedényére rögzített kiegészítő címkén való feltüntetését. A kiegészítő címkék a behozatalt követően, de a terméknek az adott Fél területén történő forgalomba hozatalát megelőzően helyezhetők el a bor tárolóedényén, feltéve, hogy a kötelező információkat hiánytalanul és pontosan tüntetik fel.

5. Az importáló Fél nem követeli meg azoknak az allergéneknek a címkén való feltüntetését, amelyeket a bortermelés során használtak, de a végtermékben nincsenek jelen.

5. cikk: Átmeneti intézkedések

Azok a borok, amelyek termelésére, megnevezésére és címkézésére e megállapodás hatálybalépésének napjáig a Felek valamelyikének jogszabályaival és egyéb rendelkezéseivel összhangban, de az e mellékletben foglaltaknak meg nem felelő módon került sor, a következők szerint továbbra is címkézhetők és forgalomba hozhatók:

- (a) nagykereskedők, illetve termelők által e megállapodás hatálybalépésétől számítva két évig; valamint
- (b) kiskereskedők által a készlet erejéig.

6. cikk: Információcsere

A Felek a kereskedelem technikai akadályaival foglalkozó kereskedelmi szakbizottság keretében együttműködnek és információt cserélnek az e melléklet végrehajtása szempontjából lényeges kérdésekről.

7. cikk: Felülvizsgálat

A Felek legkésőbb három évvel e megállapodás hatálybalépését követően megvizsgálják, hogy milyen további lépések tehetők a Felek közötti borkereskedelem előmozdítása érdekében.

A. FÜGGELÉK – A FELEK JOGSZABÁLYAI ÉS EGYÉB RENDELKEZÉSEI

Az Egyesült Királyság jogszabályai és egyéb rendelkezései¹¹⁴

A 2. cikk (2) bekezdésében említett jogszabályok és egyéb rendelkezések a következők vonatkozásában:

a) termékmeghatározások:

- (i) a megtartott 1308/2013/EU rendelet, különös tekintettel az említett rendelet 75., 81. és 91. cikke, II. mellékletének IV. része és VII. mellékletének II. része, valamint a vonatkozó végrehajtási szabályok szerinti borágazati termelési szabályokra, ideértve a későbbi módosításokat is;
- (ii) a megtartott (EU) 2019/33 felhatalmazáson alapuló bizottsági rendelet és különösen annak 47. és 52–54. cikke, valamint III., V. és VI. melléklete, ideértve a későbbi módosításokat is;
- (iii) a megtartott 1169/2011/EU rendelet és annak végrehajtási szabályai, ideértve a későbbi módosításokat is;

b) borászati gyakorlatok és korlátozások:

- (i) a megtartott 1308/2013/EU rendelet, különös tekintettel az említett rendelet 80. és 83. cikke, VIII. melléklete, valamint a vonatkozó végrehajtási szabályok szerinti borászati eljárásokra és korlátozásokra, ideértve a későbbi módosításokat is;
- (ii) a megtartott (EU) 2019/934 felhatalmazáson alapuló bizottsági rendelet, ideértve a későbbi módosításokat is.

Az Unió jogszabályai és egyéb rendelkezései:

A 2. cikk (2) bekezdésében említett jogszabályok és egyéb rendelkezések a következők vonatkozásában:

a) termékmeghatározások:

- (i) az 1308/2013/EU európai parlamenti és tanácsi rendelet¹¹⁵, különös tekintettel az említett rendelet 75., 81. és 91. cikke, II. mellékletének IV. része és VII. mellékletének II. része, valamint a vonatkozó végrehajtási szabályok szerinti borágazati termelési szabályokra, ideértve a későbbi módosításokat is;
- (ii) az (EU) 2019/33 felhatalmazáson alapuló bizottsági rendelet¹¹⁶ és különösen annak 47. és 52–54. cikke, valamint III., V. és VI. melléklete, ideértve a későbbi módosításokat is;

¹¹⁴ Az ebben a felsorolásban szereplő, a megtartott uniós jogra vonatkozó hivatkozásokat az Egyesült Királyságra való alkalmazhatóság céljából az Egyesült Királyság által módosított említett jogszabályokra való hivatkozásokként kell értelmezni.

¹¹⁵ Az Európai Parlament és a Tanács 1308/2013/EU rendelete (2013. december 17.) a mezőgazdasági termékpiacok közös szervezésének létrehozásáról és a 922/72/EGK, a 234/79/EGK, az 1037/2001/EK és az 1234/2007/EK tanácsi rendelet hatályon kívül helyezéséről (HL L 347., 2013.12.20., 671. o.).

¹¹⁶ A Bizottság (EU) 2019/33 felhatalmazáson alapuló rendelete (2018. október 17.) az 1308/2013/EU európai parlamenti és tanácsi rendeletnek a borágazati eredetmegjelölésekre, földrajzi jelzésekre és hagyományos

(iii) az 1169/2011/EU európai parlamenti és tanácsi rendelet¹¹⁷, ideértve a későbbi módosításokat is.

a) borászati gyakorlatok és korlátozások:

- (i) az 1308/2013/EU rendelet, különös tekintettel az említett rendelet 80. és 83. cikke, VIII. melléklete, valamint a vonatkozó végrehajtási szabályok szerinti borászati eljárásokra és korlátozásokra, ideértve a későbbi módosításokat is;
- (ii) az (EU) 2019/934 felhatalmazáson alapuló bizottsági rendelet¹¹⁸, ideértve a későbbi módosításokat is.

kifejezésekre vonatkozó oltalom iránti kérelmek, a kifogásolási eljárás, a használatra vonatkozó korlátozások, a termékleírások módosítása, az oltalom törlése, valamint a címkézés és a kiserelés tekintetében történő kiegészítéséről (HL L 9., 2019.1.11., 2. o.).

¹¹⁷ Az Európai Parlament és a Tanács 1169/2011/EU rendelete (2011. október 25.) a fogyasztók élelmiszerekkel kapcsolatos tájékoztatásáról, az 1924/2006/EK és az 1925/2006/EK európai parlamenti és tanácsi rendelet módosításáról és a 87/250/EGK bizottsági irányelv, a 90/496/EGK tanácsi irányelv, az 1999/10/EK bizottsági irányelv, a 2000/13/EK európai parlamenti és tanácsi irányelv, a 2002/67/EK és a 2008/5/EK bizottsági irányelv és a 608/2004/EK bizottsági rendelet hatályon kívül helyezéséről (HL L 304., 2011.11.22., 18. o.).

¹¹⁸ A Bizottság (EU) 2019/934 felhatalmazáson alapuló rendelete (2019. március 12.) az 1308/2013/EU európai parlamenti és tanácsi rendeletnek az alkoholtartalom-növelés engedélyezésére vonatkozó lehetőség által érintett szőlőtermő területek, az engedélyezett borászati eljárások és a szőlőből készült termékek előállítására és tartósítására alkalmazandó korlátozások, a melléktermékek százalékos arányban megadott minimális alkoholtartalma és a melléktermékek kivonása, valamint az OIV adatlapjainak közzététele tekintetében történő kiegészítéséről (HL L 149., 2019.6.7., 1. o.)

B. FÜGGELÉK – A FELEK ÁLTAL KÖZÖSEN ELFOGADOTT TOVÁBBI BORÁSZATI ELJÁRÁSOK ÉS KORLÁTOZÁSOK

- (1) Alkoholtartalom-növelés és édesítés céljából sűrített szőlőmust, finomított szőlőmustsűrítmény és szacharóz használható az 1308/2013/EU rendelet VIII. mellékletének I. részében és a megtartott 1308/2013/EU rendelet VIII. mellékletének I. részében meghatározott egyedi és korlátozott feltételek mellett, feltéve, hogy az említett termékeket az e megállapodás hatálya alá tartozó borokban nem visszaalakított formában használják fel.
- (2) A borkészítés során tilos a víz hozzáadása, kivéve, ha arra konkrét technikai okok miatt van szükség.
- (3) Friss borseprő az (EU) 2019/934 felhatalmazáson alapuló bizottsági rendelet I. mellékletének A. részében található 2. táblázat 11.2. sorában és a megtartott (EU) 2019/934 felhatalmazáson alapuló bizottsági rendelet I. mellékletének A. részében található 2. táblázat 11.2. sorában meghatározott egyedi és korlátozott feltételek mellett használható.

C. FÜGGELÉK – AZ [EURÓPAI UNIÓBÓL / EGYESÜLT KIRÁLYSÁGBÓL] AZ [EGYESÜLT KIRÁLYSÁGBA / EURÓPAI UNIÓBA] IMPORTÁLT BORRA VONATKOZÓ ÖNTANÚSÍTÁSHOZ HASZNÁLANDÓ TANÚSÍTVÁNY MINTÁJA (1)

1. Exportőr (név és cím)	2. Sorszám (2)
3. Importőr (név és cím)	4. Az [európai uniós / egyesült királysági] feladási hely szerinti illetékes hatóság (3)
5. Vámbélyegző (csak az [Európai Unió / Egyesült Királyságon] belüli hivatalos használatra)	
6. Szállítóeszköz és szállítási adatok (4)	7. A kirakodás helye (ha eltér a 3. rovatban feltüntetett helytől)
8. Az importált termék leírása (5)	9. Mennyiség l-ben/hl-ben/kg-ban
	10. Tárolóedények száma (6)
<p>11. Tanúsítvány</p> <p>A fent leírt termék közvetlen emberi fogyasztásra szánt termék, és megfelel az egyrészt az Európai Unió és az Európai Atomenergia-közösség, és másrészt Nagy-Britannia és Észak-Írország Egyesült Királysága közötti kereskedelmi és együttműködési megállapodás borkereskedelemről szóló TBT-5. melléklete alapján engedélyezett meghatározásoknak és borászati eljárásoknak. A terméket előállító termelő az alábbi illetékes hatóság ellenőrzése és felügyelete alatt áll (7):</p> <p>A fenti információkat igazoló feladó (8)</p> <p>A feladó azonosítása (9)</p> <p>Hely, dátum és a feladó aláírása</p>	

- (1) Az egyrészről az Európai Unió és az Európai Atomenergia-közösség, és másrészről Nagy-Britannia és Észak-Írország Egyesült Királysága közötti kereskedelmi és együttműködési megállapodás borkereskedelemről szóló TBT-5. melléklete 3. cikkének (1) bekezdésével összhangban.
- (2) Tüntesse fel a szállítmány nyomkövetési számát, azaz azt a sorszámot, amely a szállítmányt az exportőr nyilvántartásában azonosítja.
- (3) Tüntesse fel annak az illetékes hatóságnak a teljes nevét, címét és elérhetőségét, amely az Európai Unió egyik tagállamában vagy az Egyesült Királyságban – ahonnan a szállítmányt exportálják – az e tanúsítványban említett információk ellenőrzéséért felelős.
- (4) Tüntesse fel az Európai Unióba vagy az Egyesült Királyságba való belépés helyére történő szállítás módját; határozza meg a szállítóeszközt (hajó, repülőgép stb.), adja meg a szállítóeszköz nevét (hajó neve, járatszám stb.).
- (5) Adja meg az alábbi információkat:
 - a címkén szereplő kereskedelmi megnevezés,
 - a termelő neve,
 - a borvidék,
 - a termelés helye szerinti ország neve (az Európai Unió egyik tagállama vagy az Egyesült Királyság),
 - adott esetben a földrajzi árujelző neve,
 - a térfogatszázalékban kifejezett összes alkoholtartalom,
 - a termék színe (csupán a következők egyikét jelölje meg: „vörös”, „rozé”, „rózsaszín” vagy „fehér”),
 - a Kombinált Nomenklátúra-kód (KN-kód).
- (6) A „tárolóedény” kifejezés alatt a 60 liternél kevesebb bort tartalmazó tárolóeszközök értendők. A tárolóedények száma adott esetben megegyezhet a palackok számával.
- (7) Tüntesse fel a megfelelő uniós tagállam vagy az Egyesült Királyság érintett illetékes hatóságának teljes nevét, címét és elérhetőségét.
- (8) Tüntesse fel a feladó teljes nevét, címét és elérhetőségét.
- (9) Tüntesse fel a következőket:
 - az Európai Unió esetében: a jövedékiadatcsere-rendszer (SEED) szerinti jövedéki szám, vagy ha a feladó nem rendelkezik SEED-számmal, akkor a héaazonosító szám, vagy hivatkozás az (EU) 2018/273 felhatalmazáson alapuló bizottsági rendelet¹¹⁹ 8. cikkének (3) bekezdésében előírt jegyzékben vagy nyilvántartásban szereplő számra;
 - az Egyesült Királyság esetében: a jövedékiadatcsere-rendszer (SEED) szerinti jövedéki szám, vagy ha a feladó nem rendelkezik SEED-számmal, akkor a héaazonosító szám, vagy hivatkozás a WSB-számra.

¹¹⁹ A Bizottság (EU) 2018/273 felhatalmazáson alapuló rendelete (2017. december 11.) az 1308/2013/EU európai parlamenti és tanácsi rendeletnek a szőlőtelepítésekre vonatkozó engedélyezési rendszer, a szőlőkataszter, a kísérőokmányok és a kapcsolódó tanúsítás, a bevételezési és kiadási nyilvántartás, a kötelező bejelentések, az értesítések és a bejelentett információk közzététele tekintetében történő kiegészítéséről, valamint az 1306/2013/EU európai parlamenti és tanácsi rendeletnek a releváns ellenőrzések és szankciók tekintetében történő kiegészítéséről, az 555/2008/EK, a 606/2009/EK és a 607/2009/EK bizottsági rendelet módosításáról, továbbá a 436/2009/EK bizottsági rendelet és az (EU) 2015/560 felhatalmazáson alapuló bizottsági rendelet hatályon kívül helyezéséről (HL L 58., 2018.2.28., 1. o.).

TBT-XX. MELLÉKLET – A TBT.9. CIKKÉNEK (4) BEKEZDÉSÉBEN EMLÍTETT, A NEM ÉLELMISZER JELLEGŰ TERMÉKEK BIZTONSÁGÁVAL ÉS A KAPCSOLÓDÓ MEGELŐZŐ, KORLÁTOZÓ ÉS KORREKCIÓS INTÉZKEDÉSEKKEL KAPCSOLATOS RENDSZERES INFORMÁCIÓCSERÉRE VONATKOZÓ MEGÁLLAPODÁS

[E melléklet megállapodást hoz létre az Európai Unió Gyors Tájékoztatási Rendszere (RAPEX) vagy annak utódja, valamint az Egyesült Királyságnak a 2005. évi általános termékbiztonsági rendelet vagy annak utódja alapján létrehozott piacfelügyeleti és termékbiztonsági adatbázisa közötti rendszeres információcserére vonatkozóan.]

A TBT 9. cikkének (8) bekezdésével összhangban a megállapodás meghatározza a megosztani kívánt információ típusát, az információcsere szabályait és módjait, valamint a titoktartási és a személyes adatok védelméről szóló szabályok alkalmazását.]

TBT-ZZ. MELLÉKLET – A TBT.9. CIKKÉNEK (5) BEKEZDÉSÉBEN EMLÍTETT, AZ ELŐÍRÁSOKNAK NEM MEGFELELŐ, NEM ÉLELMISZER JELLEGŰ ÉS A TBT 9. CIKKÉNEK (4) BEKEZDÉSE HATÁLYA ALÁ TARTOZÓKTÓL ELTÉRŐ TERMÉKEKET ILLETŐEN HOZOTT INTÉZKEDÉSEKKEL KAPCSOLATOS RENDSZERES INFORMÁCIÓCSERÉRE VONATKOZÓ MEGÁLLAPODÁS

[E melléklet megállapodást hoz létre az információk rendszeres – akár elektronikus úton történő – cseréjéről azon intézkedéseket illetően, amelyek az előírásoknak nem megfelelő, nem élelmiszer jellegű és a TBT 9. cikkének (4) bekezdése hatálya alá tartozóktól eltérő termékekre vonatkoznak.

A TBT 9. cikkének (8) bekezdésével összhangban a megállapodás meghatározza a megosztani kívánt információ típusát, az információcsere szabályait és módjait, valamint a titoktartási és a személyes adatok védelméről szóló szabályok alkalmazását.]

CUSTMS-1. MELLÉKLET: ENGEDÉLYEZETT GAZDÁLKODÓK

1. cikk Az engedélyezett gazdálkodókra vonatkozó kritériumok és kezelésük

1. Az e megállapodás CUSTMS.9 cikkében [Engedélyezett gazdálkodók] említett engedélyezett gazdálkodóként való elismeréshez meghatározott kritériumokat a Felek törvényeiben, rendeleteiben vagy eljárásaiban kell meghatározni. E kritériumok – melyeket közzé kell tenni – között lehetnek a következők:

(a) vámjogszabályok és adószabályok súlyos vagy ismételt megsértésének hiánya, ideértve azt is, hogy a kérelmező gazdasági tevékenységeihez kapcsolódóan súlyos bűncselekmény nincs nyilvántartva;

(b) annak bizonyítása a kérelmező részéről, hogy műveleteit és az áruforgalmat szigorúan ellenőrzi a kereskedelmi és adott esetben szállítási nyilvántartások vezetésének rendszerén keresztül, ami lehetővé teszi a megfelelő vámellenőrzést;

(c) fizetőképesség, amely akkor tekinthető igazoltnak, ha a kérelmező olyan jó pénzügyi helyzetben van, amely lehetővé teszi számára kötelezettségei teljesítését az érintett üzleti tevékenység típus jellemzőinek kellő figyelembevételével; és

(d) megfelelő biztonsági és védelmi szabványok alkalmazása, amelyek akkor tekinthetők teljesítettnek, ha a kérelmező bizonyítja, hogy a nemzetközi ellátási lánc biztonságát és védelmét biztosító megfelelő intézkedéseket alkalmaz, többek között a testi épség, a belépési ellenőrzés, a logisztikai folyamatok és bizonyos árutípusok kezelése, a személyzet és az üzleti partnerek azonosítása tekintetében.

2. Az engedélyezett gazdálkodóként való elismerés meghatározott kritériumai nem alakíthatók ki és nem alkalmazhatók úgy, hogy azonos feltételek fennállása esetén önkényes vagy indokolatlan megkülönböztetést tegyenek lehetővé vagy idézzenek elő a gazdasági szereplők között. E kritériumoknak lehetővé kell tenniük a kis- és középvállalkozások számára, hogy engedélyezett gazdálkodónak minősüljenek.

3. Az e megállapodás CUSTMS.9 cikkében [Engedélyezett gazdálkodók] említett partnerségi program a következő eljárást tartalmazza:

(a) a másik Fél által megadott engedélyezett gazdálkodói státusz előnyként való figyelembevételére a vizsgálatok vagy ellenőrzések csökkentésére irányuló kockázatelemzés és más, biztonsággal kapcsolatos intézkedések során;

(b) ha a vámhatóság úgy dönt, hogy ellenőrzést folytat, azon szállítmányok elsőbbségi ellenőrzése, amely engedélyezett gazdálkodó által benyújtott kilépési vagy belépési gyűjtő árunyilatkozatok hatálya alá tartoznak;

(c) a másik Fél által megadott engedélyezett gazdálkodói státusz figyelembevételére annak érdekében, hogy az engedélyezett gazdálkodót biztonságos és védett partnerként kezeljék az üzleti partnerekre vonatkozó követelmények értékelése során a saját programban való részvételre irányuló tagsági kérelmek esetében; és

(d) törekvés olyan közös üzletmenet-folytonossági mechanizmus kialakítására, amely a kereskedelmi forgalomban a biztonsági riasztási szintek emelkedése, határlezárások és/vagy természeti katasztrófák, veszélyes anyagok által előidézett vészhelyzetek vagy más jelentős események

következtében jelentkező fennakadások esetén lehetővé teszi a Felek vámhatóságai számára, hogy az engedélyezett gazdálkodókhöz tartozó elsőbbségi szállítmányok továbbítását megkönnyítsék és a lehetőségekhez mérten meggyorsítsák.

2. cikk Kölcsönös elismerés és felelősség a végrehajtásért

1. Az EU és az Egyesült Királyság kölcsönösen elismerik, hogy összeegyeztethetők az egymás engedélyezett gazdálkodói programjai keretében megadott engedélyezett gazdálkodói státuszok, és az egyes programok keretében megadott engedélyezett gazdálkodói státuszok birtokosait a 4. cikknek megfelelően kezelik.

2. Az érintett kereskedelmi partnerségi programok az alábbiak:

(a) az Európai Unió engedélyezett gazdálkodói programja (biztonság és védelem); (Az Uniós Vámkódex 38. cikke (2) bekezdésének b) pontja); és

(b) az Egyesült Királyság engedélyezett gazdálkodói programja (biztonság és védelem) (az Uniós Vámkódex 38. cikke (2) bekezdésének b) pontja, az Egyesült Királyság belső joga szerint).

3. E melléklet rendelkezéseinek végrehajtásáért a megállapodás OTH.1. cikkének [Fogalommeghatározások] b) pontjában meghatározott vámhatóságok (a továbbiakban: vámhatóságok) felelősek.

3. cikk Összeegyeztethetőség

1. A Felek együttműködnek a kereskedelmi partnerségi programokhoz alkalmazott szabványok összeegyeztethetőségének fenntartása érdekében az alábbi kérdésekben:

(a) az engedélyezett gazdálkodói státuszok a gazdálkodók részére történő biztosítására vonatkozó kérelmi eljárás;

(b) az engedélyezett gazdálkodói státusz iránti kérelmek értékelése;

(c) az engedélyezett gazdálkodói státusz megadása és és

(d) az engedélyezett gazdálkodói státusz irányítása, nyomon követése, felfüggesztése, újraértékelése és visszavonása.

A Felek biztosítják, hogy vámhatóságaik figyelemmel kísérik az engedélyezett gazdálkodók vonatkozó feltételeknek és kritériumoknak való megfelelését.

2. A Felek közös munkaprogramot készítenek, amelyben meghatározzák, hogy legkésőbb 2021 végéig az egyes kereskedelmi partnerségi programok keretében legalább hány engedélyezett gazdálkodói státusz birtokosának közös hitelesítését kell elvégezni.

3. A Felek biztosítják, hogy a kereskedelmi partnerségi programok a SAFE-szabvány-keretrendszer vonatkozó szabványainak megfelelően működjenek.

4. cikk A státuszok birtokosaival szembeni elbánás

1. Mindegyik Fél a másik Fél programjában részt vevő engedélyezett gazdálkodókkal szembeni bánásmódhoz hasonló bánásmódot alkalmaz. Ez a bánásmód különösen az 1. cikk (3) bekezdésében meghatározott elbánást foglalja magában.

2. Mindegyik Fél felfüggesztheti az 1. cikk (3) bekezdésében említett elbánást a másik Fél e megállapodás szerinti kereskedelmi partnerségi programjának engedélyezett gazdálkodóival szemben, amennyiben ezek a gazdálkodók már nem felelnek meg a jogi követelményeknek. A felfüggesztésről haladéktalanul tájékoztatni kell a másik vámhatóságot, megfelelő esetben a felfüggesztés indokára vonatkozó további információk megadásával.

3. Mindegyik Fél mihamarabb tájékoztatja a másik Felet, amennyiben észleli, hogy egy, a másik vámhatóság által engedélyezett tag szabálytalanságot követett el, lehetővé téve ezáltal annak számára az érintett gazdálkodó tagságának esetleges visszavonására vagy felfüggesztésére vonatkozó megalapozott határozat meghozatalát.

5. cikk Információcsere és kommunikáció

1. A Felek törekednek arra, hogy e megállapodás végrehajtása során hatékonyan kommunikáljanak egymással. Információt cserélnek és előmozdítják a kommunikációt a kereskedelmi partnerségi programjaikra vonatkozóan, különösen azáltal, hogy

(a) kellő időben eljuttatják egymásnak a kereskedelmi programjaik működésére és alakulására vonatkozó friss információkat;

(b) törekednek az ellátási lánc biztonságát érintő információk kölcsönösen hasznos cseréjére;

(c) kijelölik a kereskedelmi partnerségi programjaik kapcsolattartó pontjait, és ezek elérhetőségéről tájékoztatják a másik Felet; és

(d) megkönnyítik az Európai Bizottság Adóügyi és Vámuniós Főigazgatósága és Ófelsége Vám és Adóügyi Hivatala közötti hatékony hivatalközi kommunikációt annak érdekében, hogy kereskedelmi partnerségi programjaikban előmozdítsák az ellátási lánc biztonságához kapcsolódó kockázatkezelési gyakorlatok alkalmazását az engedélyezett gazdálkodók vonatkozásában.

2. Az információk és a kapcsolódó adatok cseréje szisztematikusan, elektronikus úton történik.

3. Az engedélyezett gazdálkodókkal kapcsolatban kicserélendő adatok a következők:

(a) név;

(b) cím;

(c) tagsági státusz;

(d) a hitelesítés vagy az engedélyezés dátuma;

(e) felfüggesztések és visszavonások;

(f) az egyedi engedélyezési vagy azonosító szám (a vámhatóságok által kölcsönösen meghatározott formában); valamint

(g) a vámhatóságok között kölcsönösen meghatározható egyéb információk, adott esetben bármely szükséges biztosíték függvényében.

Az adatcsere e megállapodás hatálybalépésével veszi kezdetét.

4. A Felek mindent megtesznek annak érdekében, hogy az e megállapodás hatálybalépésétől számított hat hónapon belül létrehozzák a (3) bekezdésben említett adatok teljes mértékben automatizált cserejét biztosító megoldást, és e megoldást legkésőbb egy évvel e megállapodás hatálybalépését követően üzembe helyezik.

6. cikk Adatkezelés

A Felek közötti, e melléklet szerinti információcserére értelemszerűen a vámügyekben történő kölcsönös közigazgatási segítségnyújtásról szóló jegyzőkönyv 12. cikkében [Információcsere és az adatok bizalmas kezelése] meghatározott titoktartási és adatvédelmi szabályok vonatkoznak.

7. cikk Konzultáció és felülvizsgálat

A vámügyi együttműködéssel és a származási szabályokkal foglalkozó kereskedelmi szakbizottság rendszeresen felülvizsgálja e melléklet rendelkezéseinek végrehajtását. Ez a vizsgálat a következőket tartalmazza:

(a) az engedélyezett gazdálkodók számára biztosított státusz közös hitelesítése e melléklet végrehajtása erősségeinek és gyengeségeinek azonosítása érdekében;

(b) véleménycsere a megosztandó adatokról és a gazdálkodók kezeléséről.

8. cikk Felfüggesztés és megszüntetés

1. A Fél abban az esetben alkalmazhatja az (2) bekezdésben meghatározott eljárást, ha az alábbi körülmények valamelyike fennáll:

a) E megállapodás hatálybalépése előtt vagy három hónapon belül a másik Fél lényeges változtatásokat hajtott végre a 2. cikk (2) bekezdésében említett jogi rendelkezéseken, amelyeket a kereskedelmi partnerségi programok összeegyeztethetőségének megállapítása érdekében értékelték oly módon, hogy az elismeréshez a 2. cikk (1) bekezdésében előírt összeegyeztethetőség megszűnt;

b) Az 5. cikk [Információcsere és kommunikáció] (2) bekezdésében foglalt rendelkezések nem működnek.

2. Abban az esetben, ha az (1) bekezdés a) vagy b) pontjában meghatározott körülmények valamelyike áll fenn, az egyik Fél felfüggesztheti a 2. cikk [Kölcsönös elismerés és felelősség a végrehajtásért] (1) bekezdésében meghatározott elismerést 60 nappal azt követően, hogy értesítette a másik Felet a szándékáról.

3. Amennyiben valamelyik Fél értesítést küld arról a szándékáról, hogy az e cikk (2) bekezdésével összhangban felfüggeszti a 2. cikk [Kölcsönös elismerés és felelősség a végrehajtásért] (1) bekezdésében előírt elismerést, a másik Fél konzultációt kérhet a vámügyi együttműködéssel és a származási szabályokkal foglalkozó kereskedelmi szakbizottságtól. Ezekre a konzultációkra a kérelemtől számított 60 napon belül kerül sor.

4. A Fél abban az esetben alkalmazhatja az (5) bekezdésben meghatározott eljárást, ha az alábbiakban meghatározott körülmények valamelyike fennáll:
 - a) A másik Fél úgy módosítja az engedélyezett gazdálkodói programját vagy e program végrehajtását, hogy az elismeréshez a 2. cikk [Kölcsönös elismerés és felelősség a végrehajtásért] (1) bekezdésében előírt összeegyeztethetőség megszűnt;
 - b) A 3. cikk [Összeegyeztethetőség] (2) bekezdésében előírt közös hitelesítések nem erősítik meg a Felek vonatkozó engedélyezett gazdálkodói programjainak összeegyeztethetőségét.
5. Abban az esetben, ha a (4) bekezdés a) és b) pontjában meghatározott körülmények valamelyike áll fenn, az egyik Fél a vámügyi együttműködéssel és a származási szabályokkal foglalkozó kereskedelmi szakbizottság keretében konzultációt kérhet a másik Féltől. Ezekre a konzultációkra a kérelemtől számított 60 napon belül kerül sor. Ha a kérelem benyújtásától számított 90 nap elteltével az egyik Fél továbbra is úgy ítéli meg, hogy a 2. cikk [Kölcsönös elismerés és felelősség a végrehajtásért] (1) bekezdése szerinti elismeréshez szükséges összeegyeztethetőség megszűnt, értesítheti a másik Felet a program elismerésének felfüggesztésére irányuló szándékáról. A felfüggesztés az értesítéstől számított 30 nap elteltével lép hatályba.

SERVIN-1. MELLÉKLET: MEGLÉVŐ INTÉZKEDÉSEK

Megjegyzések

1. Az Egyesült Királyság és az Unió jegyzékei a SERVIN.2.7. cikk [Nem megfelelő intézkedések – Beruházások liberalizálása], a SERVIN.3.6. cikk [Nem megfelelő intézkedések – Határokon átnyúló szolgáltatáskereskedelem] és a SERVIN.5.50. cikk [Nem megfelelő intézkedések – Jogi szolgáltatások] értelmében tartalmazzák az Egyesült Királyság és az Unió fenntartásait azon meglévő intézkedésekkel kapcsolatban, amelyek nem felelnek meg az alábbiak által előírt kötelezettségeknek:

- (a) SERVIN.2.2. cikk [Piacra jutás – Beruházások liberalizálása] vagy SERVIN.3.2. cikk [Piacra jutás – Határokon átnyúló szolgáltatáskereskedelem];
- (b) SERVIN.3.3. cikk [Helyi jelenlét – Határokon átnyúló szolgáltatáskereskedelem];
- (c) SERVIN.2.3. cikk [Nemzeti elbánás – Beruházások liberalizálása] vagy SERVIN.3.4. cikk [Nemzeti elbánás – Határokon átnyúló szolgáltatáskereskedelem];
- (d) SERVIN.2.4. cikk [Legnagyobb kedvezményes elbánás – Beruházások liberalizálása] vagy SERVIN.3.5. cikk [Legnagyobb kedvezményes elbánás – Határokon átnyúló szolgáltatáskereskedelem];
- (e) SERVIN.2.5. cikk [Felső vezetés és igazgatótanács];
- (f) SERVIN.2.6. cikk [Teljesítőképeségi követelmények]; vagy
- (g) SERVIN.5.49. cikk [Kötelezettségek – Jogi szolgáltatások].

2. A Felek fenntartásai nem sértik a Felek GATS szerinti jogait és kötelezettségeit.

3. Valamennyi fenntartás az alábbi elemeket határozza meg:

- (a) „ágazat”: az az általános ágazat, amely vonatkozásában a fenntartást teszik;
- (b) „alágazat”: az a konkrét ágazat, amely vonatkozásában a fenntartást teszik;
- (c) „iparági besorolás”: adott esetben a CPC, az ISIC Rev 3.1 vagy a szóban forgó fenntartásban kifejezetten másképp részletezettek szerint a fenntartás hatálya alá tartozó tevékenységre utal;
- (d) „a fenntartás típusa”: meghatározza az (1) bekezdésben említett kötelezettséget, amelyre vonatkozóan a fenntartást megfogalmazták;
- (e) „kormányzati szint”: az intézkedést fenntartó azon kormányzati szintet jelzi, amelyre vonatkozóan a fenntartást megfogalmazták;
- (f) „intézkedések”: azonosítja az adott esetben a „leírás” elem által minősített törvényeket vagy egyéb intézkedéseket, amelyekre vonatkozóan a fenntartást megfogalmazták. Az „intézkedések” elemében hivatkozott „intézkedés”:
 - (i) módosított, folytatott vagy megújított intézkedést jelent, e megállapodás hatálybalépésének napjától számítva;
 - (ii) magában foglal bármely, az intézkedés hatálya alatt és azzal összhangban elfogadott vagy fenntartott alárendelt intézkedést; valamint

(iii) az Európai Unió jegyzéke tekintetében magában foglal minden olyan törvényt vagy egyéb intézkedést, amely valamely irányelvet tagállami szinten hajt végre; valamint

(g) „leírás”: meghatározza azon meglévő intézkedés nem megfelelő szempontjait, amelyre vonatkozóan a fenntartást megfogalmazták.

4. Az egyértelműség érdekében, ha valamelyik Fél a fenntartás eredetijétől eltérő kormányzati szinten fogad el új intézkedést, és ez az új intézkedés – azon a területen, amelyre vonatkozik – ténylegesen felváltja az „intézkedések” elemben említett eredeti intézkedés nem megfelelő jellegét, az új intézkedést az eredeti intézkedéshez képest „módosításnak” kell tekinteni a SERVIN.2.7. cikk [Nem megfelelő intézkedések – Beruházások liberalizálása] (1) bekezdésének c) pontja; SERVIN.3.6. cikk (1) bekezdésének c) pontja; [Nem megfelelő intézkedések – Határokon átnyúló szolgáltatáskereskedelem]; a 4.5. cikk [Nem megfelelő intézkedések – Természetes személyek üzleti célú beutazása és ideiglenes tartózkodása] c) pontja és a SERVIN.5.50. cikk [Nem megfelelő intézkedések – Jogi szolgáltatások].

5. Egy fenntartás értelmezése során a fenntartás valamennyi elemét mérlegelni kell. A fenntartást a fejezetek vagy szakaszok azon kapcsolódó kötelezettségeinek fényében kell értelmezni, amelyekre vonatkozóan a fenntartást megfogalmazták. Az „intézkedések” rész valamennyi másik részzel szemben irányadó.

6. Az Egyesült Királyság és az Unió jegyzékeinek alkalmazásában:

(a) az „ISIC Rev 3.1” a gazdasági tevékenységek ENSZ Statisztikai Bizottsága által elfogadott nemzetközi ágazati osztályozási rendszere (Statistical Papers, M sorozat, 4. sz., ISIC Rev.3.1, 2002.);

(b) „CPC”: ideiglenes központi termékosztályozás (Statistical Papers, M sorozat, 77. sz., Nemzetközi Gazdasági és Szociális Ügyek Főosztálya, az ENSZ Statisztikai Bizottsága, New York, 1991);

7. Az Egyesült Királyság és az Unió jegyzéke alkalmazásában egy olyan fenntartás, amely az EU vagy az Egyesült Királyság területén való helyi jelenlétet követel meg, a SERVIN.3.3. cikkel [Helyi jelenlét] szemben, de nem a SERVIN.3.2. cikkel [Piacra jutás] vagy a SERVIN.3.4. cikkel [Nemzeti elbánás] szemben érvényesül. Továbbá ez a követelmény nem tekinthető fenntartásnak a SERVIN.2.3. cikkel [Nemzeti elbánás] szemben.

8. Az Unió szintjén megfogalmazott fenntartás az Unió valamely intézkedésére, valamely tagállam központi szintű intézkedésére vagy valamely tagállamon belüli kormányzati intézkedésre vonatkozik, kivéve, ha a fenntartás kizár valamely tagállamot. Valamely tagállam által megfogalmazott fenntartás az említett tagállam központi, regionális vagy helyi szintű kormányzati intézkedésére vonatkozik. A belga fenntartások alkalmazásában, a központi kormányzati szint magában foglalja a szövetségi kormány, valamint a régiók és a közösségek kormányait, melyek mindegyike azonos jogalkotási hatáskörökkel bír. Az Unió és tagállamai fenntartásainak alkalmazásában Finnországban a regionális kormányzati szint az Åland-szigeteket jelenti. Az Egyesült Királyság szintjén tett fenntartás a központi kormányzat, a regionális kormányzat vagy a helyi önkormányzat intézkedésére vonatkozik.

9. Az alábbi fenntartások jegyzéke nem tartalmazza a képesítési előírásokkal és eljárásokkal, a műszaki szabványokkal és az engedélyezési előírásokkal kapcsolatos intézkedéseket, ha azok nem jelentenek korlátozást a SERVIN.2.2. cikk [Piacra jutás – Beruházások liberalizálása], a SERVIN.2.3.

cikk [Nemzeti elbánás – Beruházások liberalizálása], a SERVIN.3.2. cikk [Piacra jutás – Határokon átnyúló szolgáltatáskereskedelem], a SERVIN.3.3. cikk [Helyi jelenlét – Határokon átnyúló szolgáltatáskereskedelem], a SERVIN.3.4. cikk [Nemzeti elbánás – Határokon átnyúló szolgáltatáskereskedelem] vagy a SERVIN.5.49. cikk [Kötelezettségek – Jogi szolgáltatások] értelmében. Ezen intézkedések között szerepelhetnek mindenekelőtt a következők: engedély megszerzésének szükségessége, az általános szolgáltatási kötelezettségnek való megfelelés, elismert képesítések megszerzése a szabályozott ágazatokban, külön vizsgák letétele, ideértve a nyelvvizsgákat, egy konkrét foglalkozás tagsági követelményeinek való megfelelés, például egy szakmai szervezetbeli tagság, a szolgáltatónak helyi ügynökkel vagy helyi irodával kell rendelkeznie, vagy egyéb megkülönböztetésmentes követelményeknek való megfelelés, például egyes tevékenységeket nem végezhetnek védett övezetekben vagy területeken. Még ha nem is szerepelnek a jegyzékben, ezen intézkedések továbbra is alkalmazandók.

10. Az egyértelműség kedvéért az Unióra vonatkozóan a nemzeti elbánás nyújtásának kötelezettsége nem foglalja magában azt a kötelezettséget, hogy az adott tagállamban nyújtott elbánást az Európai Unió működéséről szóló szerződés értelmében, vagy az említett szerződés alapján elfogadott bármely intézkedés szerint nyújtott elbánást – beleértve ezen intézkedéseknek a tagállamokban történő végrehajtását – ki kell terjeszteni az Egyesült Királyság természetes vagy jogi személyeire:

- (i) valamely más tagállam természetes személye vagy állampolgára; vagy
- (ii) az Unió valamely más tagállamának joga szerint létesített jogi személy, amelynek bejegyzett székhelye, központi ügyvezetésének helye vagy elsődleges üzleti tevékenységének helye az Unióban található.

11. Az egyik Fél beruházói által a másik Fél jogának (beleértve az Európai Unió esetében valamely tagállam jogát is) megfelelően alapított olyan jogi személyeknek nyújtott elbánás, amelyek létesítő okirat szerinti székhelye, központi ügyintézési helye vagy üzleti tevékenységének fő helye az említett másik Fél területén található, nem érinti az ilyen jogi személyekre a másik Fél területén való megalapításkor esetlegesen vonatkozó és továbbra is alkalmazandó, a Második rész [Kereskedelem, közlekedés és halászat] Első Tárgyköre [Kereskedelem] II. címe [Szolgáltatások és beruházások] 2. fejezetével [A beruházások liberalizálása] összhangban álló feltételeket és kötelezettségeket.

12. A jegyzékek a FINPROV.1. cikkel [Területi hatály] és az OTH.9. cikkel [Földrajzi hatály] összhangban csak az Egyesült Királyság és az Unió területére alkalmazandó, és kizárólag az Unió és tagállamai, valamint az Egyesült Királyság közötti kereskedelmi kapcsolatokkal összefüggésben releváns. A jegyzékek nincsenek hatással a tagállamoknak az Unió jogából eredő jogaira és kötelezettségeire.

13. Az egyértelműség érdekében a megkülönböztetésmentes intézkedések nem jelentenek piacra jutásra vonatkozó korlátozást a SERVIN.2.2. cikk [Piacra jutás – Beruházások liberalizálása] vagy a SERVIN. 3.2. cikk [Piacra jutás – Határokon átnyúló szolgáltatáskereskedelem] vagy a SERVIN.5.49. cikk [Kötelezettségek – Jogi szolgáltatások] értelmében az olyan intézkedés esetén:

- (a) amely az infrastruktúra, illetve az infrastruktúrán keresztül nyújtott áruk vagy szolgáltatások tulajdonjogának szétválasztását írja elő a tisztességes verseny biztosítása érdekében, például az energia, a közlekedés és a telekommunikáció területén;

- (b) amely korlátozza a tisztességes verseny biztosítása érdekében a tulajdonjogok koncentrációját;
- (c) amely a természeti erőforrások és a környezet megőrzésének és védelmének biztosítására irányul, ideértve az odaítélt koncessziós szerződések hozzáférhetőségének, számának és hatályának korlátozását, valamint moratórium vagy tilalom bevezetését;
- (d) amely korlátozza a kiadott engedélyek számát műszaki vagy fizikai szűkösség miatt, például telekommunikációs spektrumok és frekvenciák esetében; vagy
- (e) amely előírja, hogy egy vállalkozás tagjainak, tulajdonosainak, partnereinek vagy igazgatóinak bizonyos hányada rendelkezzen bizonyos végzettséggel vagy egy meghatározott szakmát gyakoroljon, például a jogászok vagy könyvelők esetében.

14. A pénzügyi szolgáltatások tekintetében: Külföldi leányvállalatoktól eltérően, a valamely tagállamban nem uniós pénzügyi intézmény által közvetlenül megalapított fióktelepekre – néhány jól körülhatárolt kivételtől eltekintve – nem vonatkoznak azok az uniós szinten harmonizált prudenciális rendeletek, amelyek az Unió területén a leányvállalatok számára kiterjesztett lehetőségek kiaknázását teszik lehetővé új létesítmények felállításához, és határokon átnyúló szolgáltatáshoz. Ezért az ilyen fiókok egy tagállam területén a helyi pénzügyi intézményekkel egyenlő feltételek mellett kapnak engedélyt a működésre, és kötelezhetőek számos különös prudenciális előírás teljesítésére, például a banki és az értékpapír-üzletágakban, az elkülönített tőkésítésre és más fizetőképességi előírásokra, a beszámolásra és a számlák nyilvánosságra hozatalára vonatkozó előírások, vagy biztosítás esetében, a külön garanciára és letétre vonatkozó előírások, az elkülönített tőkésítés, és a műszaki tartalékokra és a szavatolótőke legalább egyharmadára kiterjedő eszközök lokalizációja az érintett tagállamban.

A fenntartások alábbi jegyzékében a következő rövidítések találhatóak:

UK Egyesült Királyság

EU Európai Unió, ideértve valamennyi tagállamát is

AT Ausztria

IE Írország

A 2008/68/EK irányelv 6. cikke (2) bekezdésének a) pontja alapján

IT Olaszország

LT Litvánia

BG Bulgária

LU Luxemburg

CY Ciprus

LV Lettország

CZ Cseh Köztársaság

MT Málta

DE Németország

NL Hollandia

DK Dánia

PL Lengyelország

EE Észtország

PT Portugália

EL Görögország

RO Románia

ES Spanyolország

SE Svédország

FI Finnország

SI Szlovénia

FR Franciaország

SK Szlovák Köztársaság

HR Horvátország

HU Magyarország

Az Unió jegyzéke

1. fenntartás – Valamennyi ágazat
2. fenntartás – Szakmai szolgáltatások (az egészségügyi szolgáltatások kivételével)
3. fenntartás – Szakmai szolgáltatások (egészségügyi szolgáltatások és gyógyszerek kiskereskedelmi értékesítése)
4. fenntartás – Kutatási és fejlesztési szolgáltatások
5. fenntartás - Ingatlanszolgáltatások
6. fenntartás – Üzleti szolgáltatások
7. fenntartás – Kommunikációs szolgáltatások
8. fenntartás – Építési szolgáltatások
9. fenntartás – Forgalmazási szolgáltatások
10. fenntartás – Oktatási szolgáltatások
11. fenntartás – Környezetvédelemmel kapcsolatos szolgáltatások
12. fenntartás – Pénzügyi szolgáltatások
13. fenntartás – Egészségügyi és szociális szolgáltatások
14. fenntartás – Idegenforgalommal és utazással kapcsolatos szolgáltatások
15. fenntartás – Szabadidős, kulturális és sportszolgáltatások
16. fenntartás - Szállítási szolgáltatások és a szállítási szolgáltatásokhoz kapcsolódó kiegészítő szolgáltatások
17. fenntartás – Energiával kapcsolatos tevékenységek
18. fenntartás – Mezőgazdaság, halászat és gyártás

1. fenntartás – Valamennyi ágazat

Ágazat:	Valamennyi ágazat
A fenntartás típusa:	Piacra jutás Nemzeti elbánás Legnagyobb kedvezményes elbánás Teljesítőképességi követelmények Felső vezetés és igazgatótanács A jogi szolgáltatásokra vonatkozó kötelezettségek
Fejezet/Szakasz:	Beruházások liberalizálása; Határokon átnyúló szolgáltatáskereskedelem és A jogi szolgáltatások szabályozási kerete
Kormányzati szint:	EU/ tagállam (eltérő rendelkezés hiányában)

Leírás:

(a) A létesítmény típusa

A Beruházások liberalizálása – A jogi szolgáltatásokra vonatkozó nemzeti elbánás és szabályozási keret – Kötelezettségek vonatkozásában:

Az **EU**: Az Európai Unió működéséről szóló szerződés értelmében az Unió vagy valamely uniós tagállam jogának megfelelően létrehozott olyan jogi személyeknek nyújtott elbánás, amelyek létesítő okirat szerinti székhelye, központi ügyintézési helye vagy üzleti tevékenységének fő helye az Európai Unió területén van, ideértve a Nagy-Britannia és Észak-Írország Egyesült Királysága beruházói által az Unióban alapított jogi személyeket is, nem biztosított az Unión kívül alapított jogi személyek, sem e jogi személyek fiókjai vagy képviseleti irodái számára, ideértve a Nagy-Britannia és Észak-Írország Egyesült Királysága jogi személyeinek fiókjait és képviseleti irodáit.

Kevésbé kedvező elbánás biztosítható az Európai Unió vagy valamely uniós tagállam jogának megfelelően alapított azon jogi személyeknek, amelyeknek csak a létesítő okirat szerinti székhelyük található az Unióban, kivéve, ha igazolható, hogy az uniós tagállamok egyikének gazdaságával tényleges és folyamatos kapcsolattal rendelkeznek.

Intézkedések:

EU: Az Európai Unió működéséről szóló szerződés.

A Beruházások liberalizálása – Piacra jutás, Nemzeti elbánás, Felső vezetés és igazgatótanács vonatkozásában:

Ez a fenntartás csak az egészségügyi, szociális vagy oktatási szolgáltatásokra vonatkozik:

Az **EU** (regionális kormányzati szintre is vonatkozik): Bármely tagállam, meglévő állami vállalatban vagy egészségügyi vagy oktatási szolgáltatásokat (CPC 93, 92) nyújtó, már meglévő kormányzati szervezetben fennálló tőkerészesedéseinek, illetve előbbiek eszközeinek értékesítésekor vagy elidegenítésekor, az Egyesült Királyság beruházói és vállalkozásai számára megtilthatja vagy korlátozhatja az ilyen részesedések vagy eszközök tulajdonlását, és/vagy az ilyen részesedések és

eszközök tulajdonosainak a részesedések és eszközök eredményeként létrejött vállalkozások ellenőrzését. Az ilyen értékesítés vagy elidegenítés tekintetében a tagállamok bármilyen intézkedést elfogadhatnak vagy fenntarthatnak a felső vezetés vagy az igazgatótanács tagjainak állampolgárságával kapcsolatban, illetve a szolgáltatók számának korlátozásáról.

E fenntartás alkalmazásában:

(i) az e megállapodás hatálybalépését követően fenntartott vagy elfogadott bármely olyan intézkedés, amely az értékesítés vagy elidegenítés időpontjában megtiltotta vagy korlátozta a tőkerészesedések vagy eszközök tulajdonlását, illetve állampolgársággal kapcsolatos követelményeket vagy korlátozásokat szabott az e fenntartásban leírt szolgáltatók számára vonatkozóan, meglévő intézkedésnek tekintendő; valamint

(ii) „állami vállalkozás”: olyan vállalkozás, amely bármely tagállam tulajdonában van vagy tulajdonosi érdekeltségen keresztül irányítása alatt áll, és az e megállapodás hatálybalépése után létrehozott vállalkozásokat csupán a meglévő állami vállalkozásban vagy kormányzati szervezetben meglévő tőkerészesedés, illetve előző eszközeinek eladása vagy elidegenítése céljából foglalja magában.

Intézkedések:

EU: A fenti leírás részben foglaltak szerint.

A Beruházások liberalizálása tekintetében – A jogi szolgáltatásokra vonatkozó nemzeti elbánás és szabályozási keret – Kötelezettségek vonatkozásában:

AT: A fióktelep működtetéséhez a nem Európai Gazdasági Térségbeli (nem EGT-beli) vállalatoknak ki kell jelölniük legalább egy, Ausztriában állandó lakóhellyel rendelkező, a képviseletért felelős személyt.

Az osztrák kereskedelmi törvény betartásáért felelős vezetők (ügyvezető igazgatók, természetes személyek) állandó lakóhelyének Ausztriában kell lennie.

BG: Külföldi jogi személyek – feltéve, hogy azokat nem az Európai Gazdasági Térség valamely tagállama alapján hozták létre – akkor folytathatnak üzleti vagy egyéb tevékenységet, ha a Bolgár Köztársaságban a cégjegyzékben bejegyzett vállalkozásnak hozták őket létre. A fióktelepek létrehozása engedélyhez kötött.

A külföldi vállalatok képviseleti irodáit be kell jegyeztetni a Bolgár Kereskedelmi és Ipari Kamaránál; gazdasági tevékenységet nem folytathatnak, csupán arra jogosultak, hogy reklámozzák tulajdonosukat, valamint képviselőként vagy ügynökként járjanak el.

EE: Ha egy magánvállalkozás, részvénytársaság vagy fióktelep igazgatótanácsa tagjainak legalább fele nem rendelkezik tartózkodási hellyel Észtországban, az EGT valamely tagállamában vagy a Svájci Államszövetségben, a magánvállalkozás, a részvénytársaság vagy a külföldi társaság kinevez egy kapcsolattartó pontot, amelynek észt címe használható a vállalkozással összefüggő eljárásjogi dokumentumok és a vállalkozásnak (pl. a külföldi vállalat fióktelepének) címzett szándéknyilatkozatok kézbesítéséhez.

A Beruházások liberalizálása – Nemzeti elbánás; Határokon átnyúló szolgáltatás-kereskedelem – Piacra jutás és A jogi szolgáltatások szabályozási kerete – Kötelezettségek vonatkozásában:

FI: A közkereseti társaságok legalább egyik tagjának vagy a betéti társaságok legalább egyik beltagjának állandó lakóhellyel kell rendelkeznie az Európai Gazdasági Térségben (EGT), vagy amennyiben valamely partner jogi személy, rezidensnek kell lennie az EGT-ben (a fióktelep nem megengedett). A nyilvántartásba vételt végző hatóság mentességeket ítélhet oda.

Magánvállalkozóként kereskedelmi tevékenység folytatásához EGT-n belüli tartózkodási helyre van szükség.

Amennyiben egy EGT-n kívüli országból származó külföldi szervezet egy fióktelep finnországi alapításán keresztül akar kereskedelmi vagy üzleti tevékenységet folytatni, kereskedelmi engedélyre van szükség.

Az igazgatótanács legalább egyik rendes vagy póttagjának és az ügyvezető igazgatónak EGT-beli állandó lakóhellyel kell rendelkeznie. A nyilvántartásba vételt végző hatóság vállalati mentességeket ítélhet oda.

SE: Az a külföldi vállalat, amely nem létesített jogi személyt Svédországban vagy üzleti tevékenységét ügynökön keresztül végzi, kereskedelmi műveleteit egy Svédországban bejegyzett fióktelepen keresztül gyakorolja, amelynek független vezetősége és külön számlája van. A fióktelep ügyvezető igazgatójának és – kinevezése esetén – helyettes ügyvezető igazgatójának tartózkodási hellyel kell rendelkeznie az EGT-n belül. Az EGT-ben állandó lakóhellyel nem rendelkező természetes személy, aki kereskedelmi tevékenységet végez Svédországban, kijelöl és bejegyeztet egy állandó lakóhellyel rendelkező képviselőt, aki a svédországi tevékenységéért felel. A svédországi tevékenységhez külön számlát tartanak fenn. Az illetékes hatóság egyedi esetekben mentességet adhat a fióktelepre és a tartózkodási helyre vonatkozó fenntartások alól. Az egy évnél rövidebb időtartamú építési projektek – amelyeket az EGT-n kívül működő vállalkozás vagy az EGT-n kívüli állandó lakóhellyel rendelkező természetes személy bonyolít le –, mentesülnek a fióktelep-alapításra vagy állandó lakóhellyel rendelkező képviselő kinevezésére vonatkozó követelmény alól.

Korlátolt felelősségű társaságok és szövetkezeti gazdasági társaságok esetén az igazgatótanács tagjainak legalább 50 %-a, az igazgatótanácsai póttagok legalább 50 %-a, az ügyvezető igazgató, az ügyvezető igazgató helyettese és legalább egy aláírási joggal rendelkező személy, ha van ilyen, tartózkodási hellyel kell rendelkezzen az EGT-n belül. Az illetékes hatóság mentességet adhat e követelmény alól. Amennyiben a vállalkozás/társaság egyik képviselője sem rendelkezik állandó lakóhellyel Svédországban, az igazgatótanácsnak ki kell jelölnie és be kell jegyeztetnie egy olyan, Svédországban állandó lakóhellyel rendelkező személyt, aki felhatalmazással rendelkezik arra, hogy a vállalkozás/társaság nevében küldeményeket vegyen át.

Ennek megfelelő feltételek vonatkoznak a szervezetek minden egyéb formájának létrehozására.

SK: Annak a külföldi természetes személynek, akit a vállalkozó nevében eljárásra felhatalmazott személyként a megfelelő cégbíróságon (cégjegyzék, vállalkozói vagy egyéb szakmai jegyzék) be kívánják jegyeztetni, tartózkodási engedélyt kell kérnie a Szlovákiától.

Intézkedések:

AT: Aktiengesetz, BGBl. 98/1965, § 254 (2);

GmbH-Gesetz, RGBL. 58/1906, § 107 (2); és Gewerbeordnung, BGBl. 194/1994, § 39 (2a).

BG: Kereskedelmi törvény, 17a. cikk valamint

A befektetésösztönzésről szóló törvény, 24. cikk.

EE: *Äriseadustik (kereskedelmi törvénykönyv) § 63¹, (1, 2 és 4).*

FI: *Laki elinkeinon harjoittamisen oikeudesta (a kereskedelmi tevékenység folytatásához való jogról szóló törvény) (122/1919), 1. o.*

Osuuskuntalaki (a szövetkezetekről szóló törvény) 1488/2001;

Osakeyhtiönlaki (a korlátolt felelősségű társaságokról szóló törvény) (624/2006); valamint

Laki luottolaitostoiminnasta (a hitelintézetekről szóló törvény) (121/2007).

SE: *Lag om utländska filialer m.m (a külföldi fióktelepekről szóló törvény) (1992:160);*

Aktiebolagslagen (társasági törvény) (2005:551);

A szövetkezeti gazdasági társaságokról szóló törvény (2018:672); és az európai gazdasági egyesülésről szóló törvény (1994:1927).

SK: *513/1991 sz. kereskedelmi törvénykönyv (21. cikk); kereskedelmi engedélyezésről szóló 455/1991. sz. törvény, valamint*

a külföldiek tartózkodásáról szóló 404/2011. sz. törvény (22. és 32. cikk).

A Beruházások liberalizálása – Piacra jutás, Nemzeti elbánás, Teljesítőképeségi követelmények és A jogi szolgáltatások szabályozási kerete – Kötelezettségek vonatkozásában:

BG: A letelepedett vállalkozások olyan olyan pozíciók betöltésére alkalmazhatnak harmadik országbeli állampolgárokat, amelyekhez nem bolgár állampolgársághoz kötöttek. Egy letelepedett vállalkozás által a megelőző tizenkét hónapos időtartam alatt foglalkoztatott harmadik országbeli állampolgárok összlétszáma nem haladhatja meg a munkaszerződéssel felvett bolgár állampolgárságú, más uniós tagállambeli polgárok és az EGT-ről szóló megállapodás vagy az egyrészről az Európai Közösség és tagállamai, másrészről a Svájci Államszövetség közötti megállapodás részes államainak polgárai átlagos számának 20 százalékát (a kis- és középvállalkozások esetében 35 százalékot). Ezenkívül egy harmadik országbeli állampolgár felvételét megelőzően a munkáltatónak egy munkaerőpiaci vizsgálat elvégzésével kell igazolnia, hogy nem talált megfelelő bolgár, uniós állampolgárságú, EGT-beli vagy svájci munkavállalót, aki betöltené a szóban forgó pozíciót.

A magas szintű képzettséggel rendelkező munkavállalók és kiküldött idénymunkások, valamint a vállalaton belül áthelyezett személyek, kutatók és hallgatók esetében nincs korlátozás az egyetlen vállalkozásnak dolgozó harmadik országbeli állampolgárok számára vonatkozóan. A harmadik országbeli állampolgárok e kategóriákban való foglalkoztatásához nincs szükség munkaerőpiaci vizsgálatra.

Intézkedések:

BG: *Munkaerő-migráció és munkavállalói mobilitási törvény*

A Beruházások liberalizálása – Piacra jutás, Nemzeti elbánás vonatkozásában:

PL: A képviseleti iroda működési köre csak az iroda által képviselt külföldi anyavállalat reklámozására és promóciójára terjedhet ki. Nem európai uniós beruházók és vállalkozásaik a jogi szolgáltatások kivételével valamennyi ágazatban csak korlátozott partnerség, zártkörűen működő részvénytársaság, korlátolt felelősségű gazdasági társulás és részvénytársaság formájában végezhetnek gazdasági tevékenységet, miközben a belföldi beruházóknak és vállalkozásoknak erre nem kereskedelmi jellegű személyegyesítő társaságok (közkereseti társaságok és korlátlan felelősségű gazdasági társulások) formájában is lehetőségük van.

Intézkedések:

PL: A 2018. március 6-i törvény a külföldi vállalkozóknak és más külföldi személyeknek a Lengyel Köztársaság területén végzett gazdasági tevékenységeire vonatkozó szabályokról

(b) Ingatlantulajdon-szerzés

A Beruházások liberalizálása – Nemzeti elbánás vonatkozásában:

AT: regionális kormányzati szintre vonatkozik: Egy nem európai uniós természetes személy vagy vállalatok általi ingatlanszerzéshez, -vásárláshoz vagy -bérléshez az illetékes regionális hatóságok (Länder) engedélyére van szükség. Az engedély csak akkor adható meg, ha az ingatlanszerzés közérdekűnek (különösen gazdasági, társadalmi és kulturális érdekűnek) minősül.

CY: A ciprusiak vagy ciprusi származású személyek, valamint valamely tagállam állampolgárai korlátozás nélkül szerezhetnek tulajdont Cipruson. Haláleset kivételével külföldiek semmilyen ingatlantulajdont nem szerezhetnek a Miniszterek Tanácsának engedélye nélkül. Külföldiek esetében, ha az ingatlantulajdon-szerzés meghaladja a ház vagy szakmai tevékenységvégzés helyszínéként szolgáló épület felépítési helyéhez szükséges mértéket, vagy egyébként meghaladja a két donumot (2 676 m²), a Miniszterek Tanácsa által kiadott engedélyek a Miniszterek Tanácsa által elfogadott, és a képviselők háza által jóváhagyott rendeletekben foglalt kikötésekhez, korlátozásokhoz, feltételekhez és kritériumokhoz kötött. Külföldinek számít minden olyan személy, aki nem a Ciprusi Köztársaság állampolgára, ideértve a külföldi irányítású vállalatokat is. A kifejezés nem foglalja magában a ciprusi származású külföldieket vagy a Ciprusi Köztársaság állampolgárainak nem ciprusi házastársait.

CZ: Különös szabályok alkalmazandók az állami tulajdonban lévő mezőgazdasági földterületekre. Állami tulajdonban lévő mezőgazdasági földterületeket kizárólag cseh állampolgárok, más tagállamok állampolgárai vagy az EGT-ről vagy a Svájci Államszövetségről szóló megállapodás részes államainak polgárai vásárolhatnak. Jogi személyek csak akkor vásárolhatnak állami mezőgazdasági földtulajdont az államtól, ha mezőgazdasági vállalkozók a Cseh Köztársaságban, vagy az Európai Unió valamely tagállamában vagy az EGT-ről, illetve a Svájci Államszövetségről szóló megállapodás részes államaiban hasonló státusszal rendelkeznek.

DK: A Dániában lakóhellyel nem rendelkező természetes személyek és akik korábban nem voltak összesen öt éven át Dániában rezidens személyek, az ingatlantulajdon-szerzésről szóló dán törvénnyel összhangban engedélyt kell szerezniük az Igazságügyi Minisztériumtól, hogy megillessen őket Dániában az ingatlantulajdon megszerzésére feljogosító jog. Ez vonatkozik a Dániában nem bejegyzett jogi személyekre is. A természetes személyek esetében az ingatlanszerzés azzal a feltétellel engedélyezett, ha a kérelmező elsődleges lakóhelyként fogja használni az ingatlant.

A Dániában nem bejegyzett jogi személyek esetében az ingatlantulajdon-szerzés általában véve engedélyezhető, ha az előfeltétele a vásárló üzleti tevékenységének. Abban az esetben is engedélykötelezettség alkalmazandó, ha a kérelmező az ingatlant másodlagos lakóhelyként fogja

használni. Az ilyen engedély csak akkor adható ki, ha a kérelmezőről egy átfogó és konkrét értékelés keretében kiderül, hogy különösen szoros szálak fűzik Dániához.

Az ingatlantulajdon-szerzésről szóló törvény értelmében megadott engedélyt csak egy konkrét ingatlantulajdon megszerzésére adják ki. A mezőgazdasági terület természetes vagy jogi személyek által történő vásárlását ugyancsak a mezőgazdasági tulajdonról szóló dán törvény szabályozza, amely minden személyre nézve, legyen szó dán állampolgárokról vagy külföldiekről, korlátozásokat szab mezőgazdasági tulajdon vásárlásakor. Ennek megfelelően minden olyan természetes vagy jogi személynek, aki mezőgazdasági ingatlant kíván vásárolni, eleget kell tennie az említett törvény követelményeinek. Ez általánosságban azt jelenti, hogy a mezőgazdasági üzemre korlátozottan alkalmazandó a tartózkodási helyre vonatkozó követelmény. A tartózkodási helyre vonatkozó követelmény nem személyes. A szervezetek formáját a törvény §20 és 21§-ában felsorolt típusok közül kell megválasztani és az Unióban (vagy az EGT-ben) kell nyilvántartásba venni.

EE: Az OECD-tagállamból jogi személynek áll jogában ingatlant szerezni, amely a következőket tartalmazza:

- i. kevesebb mint tíz hektár mezőgazdasági földterület, erdőterület vagy mezőgazdasági és erdőterület együttevén, korlátozások nélkül.
- ii. legalább tíz hektár mezőgazdasági földterület, ha a jogi személy az ingatlanvásárlási ügyletet közvetlenül megelőző három évben az Európai Unió működéséről szóló szerződés I. mellékletében felsorolt mezőgazdasági termékek – kivéve a halászati termékeket és a gyapotot (a továbbiakban: mezőgazdasági termékek) – előállításával foglalkozott.
- iii. legalább tíz hektár erdőterület, ha a jogi személy az ingatlanvásárlási ügylet évét közvetlenül megelőző három évben az erdőtvény szerinti erdőgazdálkodásban (a továbbiakban: erdőgazdálkodás) vagy mezőgazdasági termékek előállításában vett részt.
- iv. tíz hektárnál kevesebb mezőgazdasági földterület és tíz hektárnál kevesebb erdőterület, de összesen legalább tíz hektár mezőgazdasági földterület és erdőterület, ha a jogi személy az ingatlanvásárlási ügylet évét közvetlenül megelőző három évben mezőgazdasági termékek előállításával vagy erdőgazdálkodással foglalkozott.

Ha a jogi személy nem felel meg az ii–iv. pontban előírt követelményeknek, a jogi személy csak a megszerezni kívánt ingatlan helye szerinti önkormányzat tanácsának engedélyével vásárolhat tíz hektár vagy annál több mezőgazdasági földterületet, erdőterületet, illetve összesen ugyanennyi mezőgazdasági és erdőterületet.

Bizonyos földrajzi területeken az EGT-n kívüli állampolgárokra is vonatkoznak az ingatlanszerzésre vonatkozó korlátozások.

EL: A tagállamokon és az Európai Szabadkereskedelmi Társuláson kívüli állampolgársággal vagy telephellyel rendelkező természetes vagy jogi személyek számára tilos az ingatlanszerzés vagy -bérlés a határ menti régiókban. A tilalom a megfelelő decentralizált közigazgatási bizottság (vagy a honvédelmi miniszter, amennyiben a kihasználandó ingatlanok a magántulajdonban lévő közvagyon hasznosításáért felelős alaphoz tartoznak) mérlegelési jogkörében hozott határozattal szüntethető meg.

HR: A szolgáltatásnyújtás céljából történő ingatlanszerzés csak a Horvátországban jogi személyként letelepedett és bejegyzett külföldi vállalatok számára engedélyezett. Leányvállalatok számára a

szolgáltatásnyújtás céljából történő ingatlanszerzéshez az igazságügyi minisztérium jóváhagyása szükséges. A külföldiek nem szerezhettek mezőgazdasági földtulajdont.

MT: Az uniós tagállami állampolgársággal nem rendelkező személyek kereskedelmi célból nem szerezhettek ingatlantulajdont. A 25 % (vagy annál több) nem uniós részesedéssel rendelkező társaságok csak a felelős hatóság (a pénzügyminiszter) által kibocsátott engedély birtokában vásárolhatnak kereskedelmi vagy üzleti célú ingatlant. A felelős hatóság állapítja meg, hogy a javasolt ingatlanszerzés jelent-e nettó hasznot a máltai gazdaság számára.

PL: A külföldiek általi közvetlen és közvetett ingatlanszerzés engedélyköteles. Az engedély kiadása a belügyekért felelős miniszter által hozott közigazgatási határozat alapján történik a honvédelmi miniszter, illetve a mezőgazdasági ingatlanok esetében ezenkívül a földművelésügyi és vidékfejlesztési miniszter jóváhagyásával.

Intézkedések:

AT: *Burgenländisches Grundverkehrsgesetz, LGBL. 25/2007;*

Kärntner Grundverkehrsgesetz, LGBL. 9/2004;

NÖ- Grundverkehrsgesetz, LGBL. 6800;

OÖ- Grundverkehrsgesetz, LGBL. 88/1994;

Salzburger Grundverkehrsgesetz, LGBL. 9/2002;

Steiermärkisches Grundverkehrsgesetz, LGBL. 134/1993;

Tiroler Grundverkehrsgesetz, LGBL. 61/1996; Voralberger Grundverkehrsgesetz, LGBL. 42/2004; valamint

Wiener Ausländergrundverkehrsgesetz, LGBL. 11/1998.

CY: *A (külföldiek általi) ingatlanszerzésről szóló törvény (109. fejezet), módosítva.*

CZ: *503/2012 Coll. törvény az állami földhivatalról, módosítva.*

DK: *Dán törvény az ingatlantulajdon-szerzésről (egységes szerkezetbe foglalva,*

az ingatlantulajdon-szerzésről szóló, 2014. március 21-i 265. sz. törvény);

az ingatlantulajdon-szerzésről szóló végrehajtási rendelet (1995. szeptember 18-i 764. sz. végrehajtási rendelet); a mezőgazdasági üzemekről szóló törvény (2017. január 4-i 27. sz. egységes szerkezetbe foglalt törvény).

EE: *Kinnisasja omandamise kitsendamise seadus (Ingatlanvásárlás korlátozásáról szóló törvény) 2. fejezet § 4., 3. fejezet §10, 2017.*

EL: *1892/1990. sz. törvény, amely a jelen állás szerint a honvédelmi miniszter és az állampolgárok védelméért felelős miniszter F.110/3/330340/S.120/7-4-14. sz. miniszteri határozatával együtt alkalmazandó.*

HR: A tulajdonjogról és a tulajdonjogból fakadó egyéb jogról szóló törvény (OG 91/96, 68/98, 137/99, 22/00, 73/00, 129/00, 114/01, 79/06, 141/06, 146/08, 38/09, 143/12, 152/14), 354–358.b. cikk; A mezőgazdasági földterületekről szóló törvény (OG 20/18, 115/18, 98/19), 2. cikk; az általános közigazgatási eljárásról szóló törvény.

MT: Az ingatlantulajdonról szóló törvény (külföldi illetőségű személyek általi ingatlanszerzés) 246. fejezete; és az uniós csatlakozási szerződés 6. jegyzőkönyve a Máltán másodlagos lakóhelyül szolgáló ingatlanok szerzéséről.

PL: A külföldiek ingatlanszerzéséről szóló 1920. március 24-i törvény (2016. évi Jogi Közlöny, 1061. tétel, módosított).

A Beruházások liberalizálása – Piacra jutás, Nemzeti elbánás vonatkozásában:

HU: Beruházás A Magyarországon lakóhellyel nem rendelkező személyek általi ingatlanvásárláshoz az ingatlan földrajzi elhelyezkedése szerint illetékes közigazgatási hatóság által kibocsátott engedély szükséges.

Intézkedések:

HU: 251/2014. sz. (X. 2.) kormányrendelet a külföldiek mező- és erdőgazdasági hasznosítású földnek nem minősülő

ingatlanokat érintő tulajdonszerzéséről; és az 1993. évi LXXVIII. sz. trv. (1/A paragrafus).

A Beruházások liberalizálása – Piacra jutás, Nemzeti elbánás, Legnagyobb kedvezményes elbánás vonatkozásában:

LV: Az Egyesült Királyság állampolgárai általi földvásárlás a Lettországból vagy valamely más uniós tagállamban bejegyzett jogi személyeken keresztül megengedett:

- (i) amennyiben azok saját tőkéjének több mint 50 %-a uniós tagállami állampolgárok, a lett kormány vagy valamely település tulajdonában áll, külön-külön vagy összesen;
- (ii) amennyiben azok saját tőkéjének több mint 50 %-a olyan harmadik országbeli természetes személyek és társaságok tulajdonában áll, amellyel Lettország a beruházások előmozdításáról és kölcsönös védelméről szóló kétoldalú megállapodást kötött, amelyet a lett parlament 1996. december 31. előtt hagyott jóvá;
- (iii) amennyiben azok saját tőkéjének több mint 50 %-a olyan harmadik országbeli természetes személyek és társaságok tulajdonában áll, amellyel Lettország a beruházások előmozdításáról és kölcsönös védelméről szóló kétoldalú megállapodást kötött, amelyet a lett parlament 1996. december 31. után hagyott jóvá, amennyiben e megállapodás meghatározza a lett természetes személyeket és társaságokat az érintett harmadik országban történő földvásárlás során megillető jogokat;
- (iv) amennyiben azok saját tőkéjének több mint 50 %-a az i.–iii. alpontban együttesen említett személyek tulajdonában állnak; vagy
- (v) mely társaságok olyan részvénytársaságnak minősülnek, melynek részvényeit a tőzsdén jegyzik.

Amennyiben az Egyesült Királyság lehetővé teszi, hogy lett állampolgárok és vállalkozások belterületi ingatlant vásároljanak területükön, Lettország engedélyezi, hogy az Egyesült Királyság állampolgárai és vállalkozásai belterületi ingatlant vásároljanak Lettországban a lett állampolgárokra vonatkozó feltételekkel megegyező feltételek mellett.

Intézkedések:

LV: *A Lett Köztársaság városaiban végrehajtott földreformról szóló törvény, 20. és 21. szakasz.*

A Beruházások liberalizálása – Nemzeti elbánás, Legnagyobb kedvezményes elbánás vonatkozásában:

DE: A viszonyosság bizonyos feltételei alkalmazandók az ingatlan tulajdon-szerzésre.

ES: A nem uniós tagállamok által diplomáciai képviselő céljára eszközölt ingatlanberuházásokhoz közvetlenül kapcsolódó tevékenységekbe való külföldi beruházásokhoz a spanyol Minisztertanács közigazgatási engedélyre van szükség, kivéve, ha kölcsönös liberalizációs megállapodás van érvényben.

RO: A külföldi állampolgárok, hontalan személyek és jogi személyek (a valamely EGT-tagállam állampolgárainak és jogi személyeinek kivételével) a nemzetközi szerződések által szabályozott feltételek szerint, viszonyossági alapon szerezhetik meg egy termőföldterület tulajdonjogát. A külföldi állampolgárok, hontalan személyek és jogi személyek nem szerezhetnek termőföldterület feletti tulajdonjogot az Európai Unió természetes vagy jogi személyeire alkalmazandó feltételeknél kedvezőbb feltételek mellett.

Intézkedések:

DE: *Einführungsgesetz zum Bürgerlichen Gesetzbuche (EGBGB; a polgári törvénykönyv bevezető törvénye).*

ES: *A külföldi beruházásokról szóló 1999. április 23-i 664/1999. sz. királyi törvényerejű rendelet.*

RO: *A 17/2014. sz. törvény a városon kívül található mezőgazdasági földterületek értékesítésének és vásárlásának szabályozására és módosítására irányuló intézkedésekről; valamint*

A 268/2001. sz. törvény az állami tulajdonban lévő földterületeket birtokló vállalatok privatizációjáról és az állami tulajdonban lévő mezőgazdasági területek magánkézben történő kezeléséről és az állami tulajdonnal foglalkozó ügynökség létrehozásáról, az azt követő módosításokkal.

2. fenntartás – Szakmai szolgáltatások (az egészségügyi szolgáltatások kivételével)

Ágazat – alágazat:	Szakmai szolgáltatások – jogi szolgáltatások; szabadalmi ügyvivő, iparjogvédelmi ügyvivő, szellemi tulajdonjogokkal foglalkozó ügyvéd; számviteli és könyvelési szolgáltatások; könyvvizsgálói szolgáltatások, adótanácsadás; építészeti és településtervezési szolgáltatások, mérnöki szolgáltatások és integrált mérnöki szolgáltatások
Iparági besorolás:	CPC 861, 862, 863, 8671, 8672, 8673, 8674, 879 része
A fenntartás típusa:	Piacra jutás Nemzeti elbánás Legnagyobb kedvezményes elbánás Felső vezetés és igazgatótanács Helyi jelenlét A jogi szolgáltatásokra vonatkozó kötelezettségek
Fejezet/Szakasz:	Beruházások liberalizálása; Határokon átnyúló szolgáltatáskereskedelem és A jogi szolgáltatások szabályozási kerete
Kormányzati szint:	EU/ tagállam (eltérő rendelkezés hiányában)

Leírás:

(a) Jogi szolgáltatások (a CPC 861 része)¹²⁰

¹²⁰ E fenntartás alkalmazásában:

(a) „fogadó joghatóság joga”: az adott tagállam joga és az európai uniós jog;

„hazai joghatóság joga”: az Egyesült Királyság joga;

(b) „nemzetközi jog”: a nemzetközi közjog az európai uniós jog kivételével, beleértve a nemzetközi szerződések és egyezmények által megállapított jogot, valamint a nemzetközi szokásjogot;

(c) „jogi tanácsadási szolgáltatások”: az ügyfeleknek nyújtott tanácsadás és a velük folytatott konzultáció a jog alkalmazását vagy értelmezését érintő ügyekben, ideértve az ügyleteket, kapcsolatokat és vitákat is; ügyfelekkel vagy azok nevében ilyen ügyekben harmadik felekkel folytatott tárgyalásokban és egyéb ügyletekben való részvétel; a részben vagy egészben a törvény hatálya alá tartozó dokumentumok elkészítése, valamint bármely dokumentum ellenőrzése a törvény céljai érdekében és követelményeivel összhangban;

(d) „jogi képviselési szolgáltatások”: a közigazgatási ügynökségekhez, bíróságokhoz vagy más, szabályszerűen létrehozott hivatalos bíróságokhoz benyújtandó dokumentumok elkészítése; valamint megjelenés a közigazgatási szervek, a bíróságok vagy más, szabályszerűen létrehozott hivatalos bíróságok előtt;

(e) „Választottbírói, békéltetési és közvetítői szolgáltatások”: jogszabály alkalmazását és értelmezését érintő bármely jogvitában a választottbíró, békéltető vagy közvetítő elé terjesztendő dokumentumok elkészítése, a felkészülés és a választottbíró, békéltető vagy közvetítő előtti megjelenés. Nem foglalja magában a választottbíráskodási, békéltetési és közvetítési szolgáltatásokat olyan jogvitákban, amelyek nem foglalják

A Beruházások liberalizációja – Piacra jutás – és A jogi szolgáltatások szabályozási kerete – Kötelezettségek vonatkozásában:

EU: A jogi formával kapcsolatban speciális megkülönböztetésmentességi követelmények vannak érvényben minden tagállamban.

(i) Saját szakmai cím alatt nyújtott, kijelölt jogi szolgáltatások (a CPC 861 része – jogi tanácsadási, választottbírói, békéltetési és közvetítési szolgáltatások a hazai joghatóság és a megállapodás a Második rész [Kereskedelem, közlekedés és halászat] Első Tárgyköre [Kereskedelem] II. címe 5. fejezetének [Szabályozási keret] 7. szakasza [Jogi szolgáltatások] által szabályozott nemzetközi jog tekintetében)

Az egyértelműség érdekében – a fejlécekkel, különösen a (9) bekezdéssel összhangban – az ügyvédi kamarai tagságra vonatkozó követelmények magukban foglalhatják azt a követelményt, hogy az ügyvédi kamarai tagság iránti kérelem benyújtásához engedéllyel rendelkező ügyvéd felügyelete mellett bizonyos képzést kell végezni, vagy az adott ügyvédi kamara joghatósága alá tartozó irodával vagy postacímmel kell rendelkezniük. A tagállamok előírhatják, hogy az ügyvédi irodában/társaságban/vállalkozásban bizonyos pozíciót betöltő természetes személyek vagy a részvényesek számára biztosítani kell a fogadó joghatóság gyakorlásának jogát.

A Beruházások liberalizálása – Piacra jutás, Nemzeti elbánás és Határokon átnyúló szolgáltatáskereskedelem – Nemzeti elbánás, Piacra jutás és A jogi szolgáltatások szabályozási kerete – Kötelezettségek vonatkozásában:

AT:

EGT-állampolgárság vagy svájci állampolgárság, valamint tartózkodási hely (kereskedelmi jelenlét) szükséges a fogadó Fél joghatóságán belül (uniós és tagállami) nyújtott jogi szolgáltatások tekintetében, beleértve a bíróságok előtti képviseletet. Kizárólag EGT- vagy svájci állampolgárságú ügyvédek nyújthatnak jogi szolgáltatásokat kereskedelmi jelenlét révén. A nemzetközi közjogot és a székhely szerinti ország joghatóságát érintő jogi szolgáltatások nyújtása csak határokon átnyúlóan lehetséges.

A külföldi ügyvédek (akiknek joghatóságukban teljes körű képesítéssel kell rendelkezniük) bármely létrejövő ügyvédi irodában legfeljebb 25 % részesedéssel rendelkezhetnek; a részesedés többi részével teljes körűen képesített, EGT-beli vagy svájci ügyvédek rendelkeznek, és csak az utóbbiak bírhatnak döntő befolyással az ügyvédi iroda döntéshozatalát illetően.

BE: (a Legnagyobb kedvezményes elbánás tekintetében is) Külföldi ügyvédek jogi tanácsadóként működhetnek. Azok az ügyvédek, akik külföldi (nem uniós) ügyvédi kamarák tagjai és Belgiumban kívánnak letelepedni, de nem felelnek meg a teljes képesítéssel rendelkező ügyvédeknek a Tableau-ba, az uniós jegyzékbe vagy a gyakornoki névjegyzékbe való felvételéhez szükséges feltételeknek, kérelmezhetik az úgynevezett „B-jegyzékbe” való felvételüket. Csak a brüsszeli ügyvédi kamarában létezik ilyen „B-lista”. A B-listán szereplő ügyvéd jogosult kijelölt jogi szolgáltatásokat nyújtani.

magukban a jog alkalmazását és értelmezését, és amelyek a vezetői tanácsadáshoz kapcsolódó szolgáltatások körébe tartoznak. Nem terjed ki továbbá a választottbíróként, békéltetőként vagy közvetítőként való eljárásra sem. A nemzetközi jogi választottbírói, békéltetési vagy közvetítői szolgáltatások kategóriáinként ugyanazokat a szolgáltatásokat jelentik, ha a jogvita két vagy több országból származó feleket érint.

BG: (a Legnagyobb kedvezményes elbánásra is tekintettel): Jogi közvetítő szolgáltatások nyújtásához állandó lakóhely szükséges. Közvetítő csak olyan személy lehet, akit az igazságügyi miniszter felvett az Egységes Közvetítői Nyilvántartásba.

Bulgáriában a vállalkozások alapítására és működésére, valamint a szolgáltatások nyújtására vonatkozó teljes nemzeti elbánás csak olyan cégekre terjeszthető ki, amelyeket azokban az országokban alapítottak vagy azon országok állampolgárai alapítottak, amelyekkel kétoldalú kölcsönös jogsegélyegyezményt kötöttek vagy fognak kötni.

CY: EGT-állampolgárság vagy svájci állampolgárság, valamint tartózkodási hely (kereskedelmi jelenlét) szükséges. Cipruson csak a kamarai tagsággal rendelkező ügyvédek lehetnek valamely ügyvédi iroda partnerei, részvényesei vagy igazgatósági tagjai.

CZ: Külföldi ügyvédek esetében tartózkodási hely (kereskedelmi jelenlét) szükséges.

DE: A külföldi (kivéve az EGT-beli és svájci minősítést) korlátozások lehetnek érvényben arra vonatkozóan, hogy mekkora részesedéssel rendelkezhetnek a fogadó joghatóság jogával kapcsolatos jogi szolgáltatásokat nyújtó ügyvédi irodákban.

DK: A fenti uniós fenntartás sérelme nélkül ügyvédi irodában csak olyan ügyvédek rendelkezhetnek részesedéssel, akik az irodán, az anyavállalatán vagy leányvállalatán belül aktívan gyakorolják a jogot, az iroda egyéb alkalmazottai vagy Dániában bejegyzett másik ügyvédi iroda. Az iroda egyéb alkalmazottai együttesen csak a részesedés és a szavazati jogok legfeljebb 10 százalékát birtokolhatják, és ahhoz, hogy részvénytulajdonosokká válhassanak, a joggyakorlás szempontjából különleges jelentőségű szabályokkal kapcsolatos ismeretekből vizsgát kell tenniük.

Az igazgatóság tagjai csak olyan ügyvédek lehetnek, akik az irodán, az anyavállalatán vagy leányvállalatán belül aktívan gyakorolják a jogot és az alkalmazottak képviselői. Az igazgatósági tagok többségének olyan ügyvédnek kell lennie, aki az irodán, az anyavállalatán vagy leányvállalatán belül aktívan gyakorolja a jogot. Ügyvédi iroda igazgatója csak olyan ügyvéd lehet, aki az irodán, az anyavállalatán vagy leányvállalatán belül aktívan gyakorolja a jogot és azok a részvényesek, akik a fent említett vizsgát sikeresen letették.

ES: A kijelölt jogi szolgáltatások nyújtásához szakmai cím szükséges.

FR: A jogi szolgáltatások folyamatos nyújtásához letelepedésre vagy EGT-n belüli tartózkodási helyre van szükség. A fenti uniós fenntartás sérelme nélkül: Valamennyi ügyvéd esetében a vállalatnak megkülönböztetésmentes alapon a francia jog szerint engedélyezett következő jogi formák valamelyikét kell öltenie: SCP (société civile professionnelle), SEL (société d'exercice libéral), SEP (société en participation), SARL (société à responsabilité limitée), SAS (société par actions simplifiée), SA (société anonyme), SPE (société pluriprofessionnelle d'exercice) és „association” bizonyos feltételek mellett. A részvényesekre, igazgatókra és partnerekre szakmai tevékenységükkel kapcsolatban különleges korlátozások vonatkozhatnak.

HR: Ügyvédi irodát csak horvát ügyvédi címmel rendelkező ügyvéd hozhat létre (az egyesült királysági cégek fióktelepeket hozhatnak létre, amelyek nem alkalmazhatnak horvát ügyvédeket).

HU: Magyar ügyvéddel vagy ügyvédi irodával kötött együttműködési szerződés szükséges. Külföldi jogi tanácsadó nem lehet magyar ügyvédi iroda tagja. Külföldi ügyvéd nem jogosult arra, hogy a jogvitában választottbíró, békéltető vagy közvetítő előtt iratokat készítsen, vagy az ügyfél jogi képviselőjeként járjon el.

PT (a Legnagyobb kedvezményes elbánásra is tekintettel): Azok a külföldiek, akik Portugáliában bármely jogi kar által kiállított oklevéllel rendelkeznek, a portugál állampolgárokra vonatkozó feltételekkel azonos feltételek mellett regisztrálhatnak a portugál ügyvédi kamaránál (Ordem dos Advogados), amennyiben országuk a portugál állampolgárok számára kölcsönösen méltányos elbánást biztosít.

Más külföldiek, akik valamely portugál jogi kar által elismert jogi diplomával rendelkeznek, bejegyezhetik magukat az ügyvédi kamara tagjaként, feltéve, hogy részt vesznek az előírt képzésben, és letették a záró értékelő és felvételi vizsgát.

A jogi konzultációt a jogászok engedélyezik, feltéve, hogy szakmai tartózkodási helyük („domiciliação”) Portugáliában van, sikeres felvételi vizsgát tesznek és nyilvántartásba veszik az ügyvédi kamarában.

RO: Külföldi ügyvéd nem terjeszthet elő szóbeli vagy írásbeli következtetéseket bíróság vagy más igazságügyi testület előtt, kivéve a nemzetközi választottbírósági eljárásokat.

SE: (a Legnagyobb kedvezményes elbánás tekintetében is) A fenti uniós fenntartás sérelme nélkül: A Svéd Ügyvédi Kamara tagjait senki más nem alkalmazhatja a kamarai tagokon, illetve a valamely tag ügyében eljáró vállalkozásokon kívül. Mindazonáltal kamarai tagot alkalmazhat olyan külföldi vállalkozás, amely ügyvédi tevékenységet folytat, feltéve, hogy az adott vállalkozás székhelye az Európai Unió, az EGT vagy a Svájc területén található. A Svéd Ügyvédi Kamara tagjait nem uniós ügyvédi iroda is alkalmazhatja, ha a Svéd Ügyvédi Kamara igazgatótanácsa e célból mentességet ítél oda.

A vállalkozás vagy személyegyesítő társaság formájában dolgozó kamarai tagok célja kizárólag az ügyvédi tevékenység folytatása lehet, az üzleti tevékenységük semmi másra nem terjedhet ki. A más ügyvédi vállalkozásokkal való együttműködés megengedett, de a külföldi vállalkozásokkal való együttműködéshez a Svéd Ügyvédi Kamara igazgatótanácsának engedélye szükséges. Kizárólag kamarai tag folytathat közvetve vagy közvetlenül, vagy vállalkozáson keresztül ügyvédi tevékenységet, rendelkezhet részesedéssel valamely vállalkozásban, illetve tartozhat egy személyegyesítő társasághoz. Kizárólag kamarai tag lehet igazgatótanácsi tag, helyettes tag, helyettes ügyvezető igazgató, vagy a vállalkozás vagy személyegyesítő társaság aláírásra jogosult személye vagy titkára.

SI: (a Legnagyobb kedvezményes elbánás tekintetében is) Az a külföldi ügyvéd, aki jogosult valamely külföldi országban jogi szolgáltatást nyújtani, e jogi szolgáltatásokat az ügyvédekről szóló törvény 34a. cikkében foglalt feltételek alapján nyújthatja, amennyiben a tényleges viszonyosság elve teljesül. A jogi formával kapcsolatos megkülönböztetésmentességi követelményekre vonatkozó uniós fenntartás sérelme nélkül a Szlovén Ügyvédi Kamara által kinevezett ügyvédek kereskedelmi jelenléte az egyéni vállalkozásra, a korlátolt felelősségű ügyvédi irodára (munkaközösségre) vagy a korlátlan felelősségű ügyvédi irodára (munkaközösségre) korlátozódik. Az ügyvédi iroda tevékenysége a joggyakorlat folytatására korlátozódik. Ügyvédi munkaközösségekbe kizárólag ügyvédek tartozhatnak.

SK: A nem uniós ügyvédek esetében tényleges viszonyosságra van szükség.

(ii) Egyéb jogi szolgáltatások (fogadó joghatóság joga, beleértve a jogi tanácsadást, a választottbírósági, békéltetési és közvetítési szolgáltatásokat, valamint a jogi képviselői szolgáltatásokat).

Az egyértelműség érdekében a Megjegyzésekkel, különösen a (9) bekezdéssel összhangban, az ügyvédi kamaránál való regisztrálásra vonatkozó követelmények magukban foglalhatják a következőket: a fogadó joghatóságban szerzett jogi diploma vagy azzal egyenértékű diploma megszerzése, engedéllyel rendelkező ügyvéd felügyelete alatt végzett képzés, vagy egy konkrét ügyvédi kamara joghatóságán belül irodával vagy postai címmel való rendelkezés annak érdekében, hogy a jelöltek a szóban forgó ügyvédi kamarai tagság iránti kérelemre jogosultságot szerezzenek.

A Beruházások liberalizálása – Piacra jutás, Nemzeti elbánás és Határokon átnyúló szolgáltatáskereskedelem – Nemzeti elbánás, Helyi jelenlét vonatkozásában:

EU: A természetes vagy jogi személyeknek az Európai Unió Szellemi Tulajdoni Hivatala (EUIPO) előtti képviseletét csak olyan jogi képviselő vállalhatja, aki az EGT valamely tagállamában szerezte képesítését és üzleti tevékenységének fő helye az EGT-n belül található, és az ügyben olyan mértékben járhat el, amennyire az említett tagállamban jogosult védjegyekkel vagy ipari tulajdonjogokkal kapcsolatos kérdésekben képviselőként eljárni. Ezenkívül olyan szakmai képviselők is eljárhatnak az ügyben, akik az EUIPO által e célból fenntartott listán szerepelnek. (CPC 861. része)

AT: EGT-állampolgárság vagy svájci állampolgárság, valamint tartózkodási hely (kereskedelmi jelenlét) szükséges a fogadó Fél joghatóságán belül (uniós és tagállami) nyújtott jogi szolgáltatások tekintetében, beleértve a bíróságok előtti képviseletet. Kizárólag EGT- vagy svájci állampolgárságú ügyvédek nyújthatnak jogi szolgáltatásokat kereskedelmi jelenlét révén. A nemzetközi közjogot és a székhely szerinti ország joghatóságát érintő jogi szolgáltatások nyújtása csak határokon átnyúlóan lehetséges.

A külföldi ügyvédek (akiknek joghatóságukban teljes körű képesítéssel kell rendelkezniük) bármely létrejövő ügyvédi irodában legfeljebb 25 % részesedéssel rendelkezhetnek; a részesedés többi részével teljes körűen képesített, EGT-beli vagy svájci ügyvédek rendelkeznek, és csak az utóbbiak bírhatnak döntő befolyással az ügyvédi iroda döntéshozatalát illetően.

BE: *(a legnagyobb kedvezményes elbánás tekintetében is)* Tartózkodási hely szükséges a teljes jogú ügyvédi kamarai tagsághoz, ideértve a bíróságok előtti képviseletet is. Ahhoz, hogy a külföldi ügyvédek teljes körű kamarai taggá válhassanak, a tartózkodási helyre vonatkozó követelmény legalább hat év a tagsági kérelem benyújtásától számítva. A belga külügyminisztérium által kiadott tanúsítványhoz kötött, amely alapján a nemzeti jog vagy nemzetközi egyezmény viszonyosságot tesz lehetővé (viszonyossági feltétel).

Külföldi ügyvédek jogi tanácsadóként működhetnek. Azok az ügyvédek, akik külföldi (nem uniós) ügyvédi kamarák tagjai és Belgiumban kívánnak letelepedni, de nem felelnek meg a teljes képesítéssel rendelkező ügyvédeknek a Tableau-ba, az uniós jegyzékbe vagy a gyakornoki névjegyzékbe való felvételéhez szükséges feltételeknek, kérelmezhetik az úgynevezett „B-jegyzékbe” való felvételüket. Csak a brüsszeli ügyvédi kamarában létezik ilyen „B-lista”. A B-listán szereplő ügyvéd tanácsot adhat. A „Cour de Cassation” előtti képviselet egy külön jegyzéken való megjelenéshez kötött.

BG: *(a legnagyobb kedvezményes elbánás tekintetében is)* Valamely uniós tagállam, az Európai Gazdasági Térségről szóló megállapodásban részes másik állam vagy a Svájci Államszövetség azon állampolgárai számára fenntartva, akik a fent említett országok bármelyikének jogszabályai szerint felhatalmazást kaptak az ügyvédi szakma gyakorlására. Az a külföldi (a fentiek kivételével) állampolgár, aki a saját országának jogszabályai szerint jogosult ügyvédi hivatás gyakorlására, a Bolgár Köztársaság igazságügyi szerveinél nyújthat be fellebbezést a saját országa állampolgárának védelmi tanácsosaként vagy képviselőjeként, aki egy konkrét ügyben jár el egy bolgár ügyvéddel

együtt, olyan esetekben, amelyet a bolgár és az érintett külföldi állam között létrejött megállapodásban előirányoztak, illetve amennyiben a kölcsönösség elve alapján a Legfelsőbb Tanács Elnökéhez e tárgyban előzetes megkeresés érkezett. Azokat az országokat, amelyek tekintetében kölcsönösség áll fenn, a Legfelsőbb Ügyvédi Tanács elnökének kérésére az igazságügyi miniszter jelöli ki. Ahhoz, hogy külföldi állampolgár jogi közvetítői szolgáltatásokat nyújthasson, huzamos vagy állandó tartózkodási engedéllyel kell rendelkeznie a Bolgár Köztársaságban, és be kell jegyeztetnie magát az igazságügyi miniszternél az Egységes Közvetítői Nyilvántartásba.

CY: EGT-állampolgárság vagy svájci állampolgárság, valamint tartózkodási hely (kereskedelmi jelenlét) szükséges. Cipruson csak a kamarai tagsággal rendelkező ügyvédek lehetnek valamely ügyvédi iroda partnerei, részvényesei vagy igazgatósági tagjai.

CZ: Külföldi ügyvédek esetében a Cseh Ügyvédi Kamarába való teljes körű belépés és tartózkodás (kereskedelmi jelenlét) szükséges.

DE: Csak az EGT-beli vagy svájci képzettséggel rendelkező ügyvédek lehetnek az ügyvédi kamara tagjai, és nyújthatnak jogi szolgáltatásokat. A kereskedelmi jelenlét szükséges ahhoz, hogy az ügyvédek teljes körű kamarai taggá válhassanak. Az illetékes ügyvédi kamara mentességeket ítélhet oda. A külföldi (kivéve az EGT-beli és svájci minősítést) korlátozások lehetnek érvényben arra vonatkozóan, hogy mekkora részesedéssel rendelkezhetnek a belső joggal kapcsolatos jogi szolgáltatásokat nyújtó ügyvédi irodákban.

DK: Az „advokat” (ügyvéd) cím vagy bármely egyéb cím használatával nyújtott jogi szolgáltatások és a bíróságok előtti képviselő a dán engedéllyel rendelkező ügyvédeknek vannak fenntartva. Uniós, EGT-beli és svájci ügyvédek származási országuk címe használatával folytathatnak ügyvédi tevékenységet.

A jogi formával kapcsolatos megkülönböztetésmentességi követelményekre vonatkozó uniós fenntartás sérelme nélkül ügyvédi irodában csak olyan ügyvédek rendelkezhetnek részesedéssel, akik az irodán, az anyavállalatán vagy leányvállalatán belül aktívan gyakorolják a jogot, az iroda egyéb alkalmazottai vagy Dániában bejegyzett másik ügyvédi iroda. Az iroda egyéb alkalmazottai együttesen csak a részesedés és a szavazati jogok legfeljebb 10 százalékát birtokolhatják, és ahhoz, hogy részvénytulajdonosokká válhassanak, a joggyakorlás szempontjából különleges jelentőségű szabályokkal kapcsolatos ismeretekből vizsgát kell tenniük.

Az igazgatóság tagjai csak olyan ügyvédek lehetnek, akik az irodán, az anyavállalatán vagy leányvállalatán belül aktívan gyakorolják a jogot és az alkalmazottak képviselői. Az igazgatósági tagok többségének olyan ügyvédnek kell lennie, aki az irodán, az anyavállalatán vagy leányvállalatán belül aktívan gyakorolja a jogot. Ügyvédi iroda igazgatója csak olyan ügyvéd lehet, aki az irodán, az anyavállalatán vagy leányvállalatán belül aktívan gyakorolja a jogot és azok a részvényesek, akik a fent említett vizsgát sikeresen letették.

EE: Előírás a tartózkodási hely (kereskedelmi jelenlét).

EL: EGT- vagy svájci állampolgárság és tartózkodási hely (kereskedelmi jelenlét) szükséges.

ES: EGT- vagy svájci állampolgárság szükséges. Az illetékes hatóságok biztosíthatnak nemzetiségre vonatkozó mentességet.

FI: Az „advocate” (ügyvéd, finnül „asianajaja” vagy svédül „advokat”) szakmai cím használatához EGT-állampolgárság vagy svájci állampolgárság és kamarai tagság szükséges. Jogi szolgáltatásokat kamarai tagsággal nem rendelkezők is nyújthatnak.

FR: A megkülönböztetésmentes jogi formára vonatkozó követelményekkel kapcsolatos uniós fenntartás sérelme nélkül a teljes jogú ügyvédi kamarai tagsághoz EGT-beli tartózkodási hely vagy letelepedés szükséges, ami a jogi szolgáltatások gyakorlásához szükséges. Ügyvédi iroda esetében a részesedésre és a szavazati jogokra mennyiségi korlátozások vonatkozhatnak a partnerek szakmai tevékenységéhez kapcsolódóan. A „Cour de Cassation” és a „Conseil d'Etat” előtti képviselet kvótáfüggő és a francia és uniós állampolgárok számára van fenntartva.

Valamennyi ügyvéd esetében a vállalatnak megkülönböztetésmentes alapon a francia jog szerint engedélyezett következő jogi formák valamelyikét kell öltenie: SCP (société civile professionnelle), SEL (société d'exercice libéral), SEP (société en participation), SARL (société à responsabilité limitée), SAS (société par actions simplifiée), SA (société anonyme), SPE (société pluriprofessionnelle d'exercice) és „association” bizonyos feltételek mellett. A jogi szolgáltatások folyamatos nyújtásához EGT-n belüli tartózkodási helyre vagy letelepedésre van szükség.

HR: Európai uniós állampolgárság szükséges.

HU: EGT- vagy svájci állampolgárság és tartózkodási hely (kereskedelmi jelenlét) szükséges.

LT: (Tekintettel a legnagyobb kedvezményes elbánásra is) EGT- vagy svájci állampolgárság és tartózkodási hely (kereskedelmi jelenlét) szükséges.

Külföldi országok ügyvédei csak nemzetközi megállapodások alapján járhatnak el a bíróságon ügyvédként, ideértve a bíróságok előtt képviselettel kapcsolatos egyedi rendelkezéseket. Teljes jogú kamarai tagság szükséges.

LU:(A legnagyobb kedvezményes elbánásra is tekintettel): EGT- vagy svájci állampolgárság és tartózkodási hely (kereskedelmi jelenlét) szükséges. Külföldi állampolgárok esetében az ügyvédi kamara tanácsa a viszonyosság elve alapján eltekinthet az állampolgárságra vonatkozó követelménytől.

LV:(A legnagyobb kedvezményes elbánásra is tekintettel): EGT- vagy svájci állampolgárság szükséges. Külföldi országok ügyvédei csak kétoldalú kölcsönös jogsegélyegyezmények alapján járhatnak el a bíróságon ügyvédként.

Az európai uniós vagy külföldi ügyvédek esetében a tevékenység különleges követelményekhez kötött. Például a büntetőügyekre vonatkozó bírósági eljárásokban való részvétel kizárólag az esküt tett ügyvédek lettországi kollégiumának valamely ügyvédjével társulva lehetséges.

MT: EGT-állampolgárság vagy svájci állampolgárság, valamint tartózkodási hely (kereskedelmi jelenlét) szükséges.

NL: Kizárólag a holland nyilvántartásba helyi engedéllyel rendelkező, bejegyzett jogászok használhatják az „advocate” titulust. A (nyilvántartásban nem szereplő) külföldi jogászoknak az „advocate” teljes kifejezés helyett a hazai joghatóságuk szakmai szervezetét kell megemlíteniük a hollandiai szakmai tevékenységük során.

PT (a Legnagyobb kedvezményes elbánásra is tekintettel): előírás a tartózkodási hely (kereskedelmi jelenlét). A bíróság előtti képviselet esetében teljes körű ügyvédi kamarai tagság szükséges. Azok a külföldiek, akik Portugáliában bármely jogi kar által kiállított oklevéllel rendelkeznek, a portugál állampolgárokra vonatkozó feltételekkel azonos feltételek mellett regisztrálhatnak a portugál ügyvédi kamaránál (Ordem dos Advogados), amennyiben országuk a portugál állampolgárok számára kölcsönösen méltányos elbánást biztosít.

Más külföldiek, akik valamely portugál jogi kar által elismert jogi diplomával rendelkeznek, bejegyeztethetik magukat az ügyvédi kamara tagjaként, feltéve, hogy részt vesznek az előírt képzésben, és letették a záró értékelő és felvételi vizsgát. Portugáliában csak azok az ügyvédi irodák folytathatnak tevékenységet, amelyek részvényei kizárólag a portugál ügyvédi kamarába felvett ügyvédek tulajdonában állnak.

RO: Külföldi ügyvéd nem terjeszthet elő szóbeli vagy írásbeli következtetéseket bíróság vagy más igazságügyi testület előtt, kivéve a nemzetközi választottbíróági eljárásokat.

SE: (a Legnagyobb kedvezményes elbánás) vonatkozásában EGT-állampolgárság vagy svájci állampolgárság szükséges a teljes körű ügyvédi kamarai tagság és az „advokat” cím használata esetében. A Svéd Ügyvédi Kamara igazgatótanácsa mentességeket ítélhet oda. A svéd jog gyakorlásához kamarai tagság nem szükséges.

A megkülönböztetésmentes jogi formára vonatkozó követelményekkel kapcsolatos uniós fenntartás sérelme nélkül a Svéd Ügyvédi Kamara tagjait senki más nem alkalmazhatja a kamarai tagokon, illetve a valamely tag ügyében eljáró vállalkozásokon kívül. Mindazonáltal kamarai tagot alkalmazhat olyan külföldi vállalkozás, amely ügyvédi tevékenységet folytat, feltéve, hogy az adott vállalkozás székhelye az EGT vagy a Svájci Államszövetség területén található. A Svéd Ügyvédi Kamara tagjait nem uniós ügyvédi iroda is alkalmazhatja, ha a Svéd Ügyvédi Kamara igazgatótanácsa e célból mentességet ítél oda.

A vállalkozás vagy személyegyesítő társaság formájában dolgozó kamarai tagok célja kizárólag az ügyvédi tevékenység folytatása lehet, az üzleti tevékenységük semmi másra nem terjedhet ki. A más ügyvédi vállalkozásokkal való együttműködés megengedett, de a külföldi vállalkozásokkal való együttműködéshez a Svéd Ügyvédi Kamara igazgatótanácsának engedélye szükséges. Kizárólag kamarai tag folytathat közvetve vagy közvetlenül vagy vállalkozáson keresztül ügyvédi tevékenységet, rendelkezhet részesedéssel valamely vállalkozásban, illetve tartozhat egy személyegyesítő társasághoz. Kizárólag kamarai tag lehet igazgatótanácsi tag, helyettes tag, helyettes ügyvezető igazgató, vagy a vállalkozás vagy személyegyesítő társaság aláírásra jogosult személye vagy titkára.

SI: (a Legnagyobb kedvezményes elbánás vonatkozásában) A díjfizetés ellenében biztosított bíróság előtti képviselet a Szlovén Köztársaságban való kereskedelmi jelenléthez kötött. Az a külföldi ügyvéd, aki jogosult a hazai joghatósággal kapcsolatos jogi szolgáltatást nyújtani, e jogi szolgáltatásokat az ügyvédekről szóló törvény 34a. cikkében foglalt feltételek alapján nyújthatja, amennyiben a tényleges viszonyosság elve teljesül.

A jogi formával kapcsolatos megkülönböztetésmentességi követelményekre vonatkozó uniós fenntartás sérelme nélkül a Szlovén Ügyvédi Kamara által kinevezett ügyvédek kereskedelmi jelenléte az egyéni vállalkozásra, a korlátolt felelősségű ügyvédi irodára (munkaközösségre) vagy a korlátlan felelősségű ügyvédi irodára (munkaközösségre) korlátozódik. Az ügyvédi iroda tevékenysége a joggyakorlat folytatására korlátozódik. Ügyvédi munkaközösségekbe kizárólag ügyvédek tartozhatnak.

SK: (a Legnagyobb kedvezményes elbánás vonatkozásában) EGT-beli állampolgárság és tartózkodási hely (kereskedelmi jelenlét) szükséges a hazai joghatósággal kapcsolatos jogi szolgáltatások nyújtásához, beleértve a bíróságok előtti képviseletet. A nem uniós ügyvédek esetében tényleges viszonyosságra van szükség.

Intézkedések:

EU: Az EURÓPAI PARLAMENT ÉS A TANÁCS (EU) 2017/1001 rendelete (2017. június 14.) az európai uniós védjegyről, 120. cikk; A TANÁCS 6/2002/EK RENDELETE (2001. december 12.) a közösségi formatervezési mintáról, 78. cikk.

AT: Rechtsanwaltsordnung (ügyvédi törvény) – RAO, RGBl. 96/1868. sz. trv., 1. és 21c. cikk.

BE: Belga igazságügyi törvénykönyv (428–508. cikk); 1970. augusztus 24-i királyi rendelet.

BG: Az ügyvédekről szóló törvény; A közvetítésről szóló törvény; és a közjegyzőkről és a közjegyzői tevékenységről szóló törvény.

CY: Az ügyvédekről szóló törvény (2. fejezet), módosítva.

CZ: A jogi szakmáról szóló 85/1996 Coll. törvény.

DE: § 59e, § 59f, § 206 Bundesrechtsanwaltsordnung (BRAO; A szövetségi ügyvédekről szóló törvény);

Gesetz über die Tätigkeit europäischer Rechtsanwälte in Deutschland (EuRAG); és Rechtsdienstleistungsgesetz (RDG), 10. §.

DK: Retsplejloven (az igazságszolgáltatásról szóló törvény) 12. és 13. fejezet (2018. november 14-i 1284. sz. egységes szerkezetbe foglalt törvény).

EE: Advokatuuriseadus (az ügyvédi kamarai egyesületről szóló törvény); Tsiviilkohtumenetluse seadustik (Polgári eljárásjogi törvénykönyv); halduskohtumenetluse seadustik (Közigazgatási bírósági eljárásról szóló törvénykönyv); kriminaalmenetluse seadustik (Büntetőeljárás törvénykönyv); és väärteomenetluse seadustik (Szabálysértési eljárásjogi törvénykönyv).

EL: 4194/2013. sz. új ügyvédi kódex.

ES: Estatuto General de la Abogacía Española, aprobado por Real Decreto 658/2001, 13.1ª. cikk.

FI: Laki asianajajista (ügyvédi törvény)(496/1958), 1. és 3. o.; és Oikeudenkäymiskaari (4/1734) (bírósi eljárás törvénykönyv).

FR: 1971. december 31-i 71-1130. sz. trv., az 1990. december 31-i 90-1259. sz. trv., az 1991. december 27-i 91-1197. sz. rendelet és az 1817. szeptember 10-i módosított rendelet.

HR: A jogi szakmáról szóló törvény (OG 9/94, 117/08, 75/09, 18/11).

HU: A 2017. évi LXXVIII. törvény az ügyvédi tevékenységről.

LT: A Litván Köztársaság ügyvédi kamaráról szóló, 2004. március 18-i IX-2066. sz. törvénye (legutóbb a 2017. december 12-i XIII-571. sz. törvénnyel módosítva).

LU: Az ügyvédi szakmáról szóló 1991. augusztus 10-i törvényt módosító, 2011. december 16-i törvény.

LV: A büntetőeljárásról szóló törvény 79. szakasza; és a Lett Köztársaság érdekképviselőtről szóló törvényének 4. szakasza.

MT: Polgári eljárásjogi és szervezeti törvénykönyv (12. fejezet).

NL: Advocatenwet (az ügyvédekről szóló törvény).

PT: 145/2015. sz. törvény, 9 set., alterada p/ Lei 23/2020, 6 jul. (art.º 194 substituído p/ art.º 201.º; e art.º 203.º substituído p/ art.º 213.º).

A portugál kamarai alapszabály (Estatuto da Ordem dos Advogados) és a 229/2004. sz. törvényerejű rendelet 5., 7–9. cikke;

a 88/2003. sz. törvényerejű rendelet 77. és 102. cikke;

A „solicitador” kamarai alapszabálya (Estatuto da Câmara dos Solicitadores), módosította a 49/2004. sz. és a 154/2015. sz. törvény 14. cikke; a 14/2006. sz. törvény és a 226/2008. sz. törvényerejű rendelet, amelyet a 2013. június 26-i 41/2013. sz. törvény módosított;

78/2001. sz. törvény, 31. és 4. cikk, melyet a 2013. július 31-i 54/2013. sz. törvény módosított;

A családi és munkaügyi közvetítésről szóló rendelet (282/2010. sz. rendelet), módosította az augusztus 19-i 283/2018. sz. rendelet;

A büntetőügyekben folytatott közvetítésről szóló 21/2007. sz. törvény 12. cikke;

22/2013. sz. törvény, 26 fev., alterada p/ Lei 17/2017, 16 maio, alterada pelo Decreto-Lei 52/2019, 17 abril.

RO: Az ügyvédekről szóló törvény;

A közvetítésről szóló törvény; valamint

A közjegyzőkről és a közjegyzői tevékenységről szóló törvény.

SE: Rättegångsbalken (a svéd bírósági eljárási törvénykönyv) (1942:740); és a Svéd Ügyvédi Kamara 2008. augusztus 29-i magatartási kódexe.

SI: Zakon o odvetništvu (Neuradno prečiščeno besedilo-ZOdv-NPB2 Državnega Zbora RS z dne 21.5.2009 (az ügyvédekről szóló törvény) (a szlovén parlament által 2009. május 21-én készített nem hivatalos egységes szerkezetbe foglalt szöveg).

SK: Az érdekképviselétről szóló 586/2003. sz. törvény 2. és 12. cikke.

A Beruházások liberalizálása – Piacra jutás, Nemzeti elbánás vonatkozásában:

PL: A külföldi jogászok kizárólag bejegyzett partnerség, korlátozott partnerség vagy zártkörűen működő részvénytársaság formájában telepedhetnek le.

Intézkedések:

PL: A külföldi jogászok által a Lengyel Köztársaságban nyújtott jogi segítségről szóló 2002. július 5-i törvény 19. cikke.

A Határokon átnyúló szolgáltatáskereskedelem – Piacra jutás vonatkozásában

IE, IT: Lakóhely (kereskedelmi jelenlét) szükséges az ír hazai joghatósággal kapcsolatos jogi szolgáltatások nyújtásához, beleértve a bíróság előtti képviseletet.

Intézkedések:

IE: *Solicitors Acts 1954-2011.*

IT: *A jogi szakmáról szóló 1578/1933. sz. királyi törvényerejű rendelet 17. cikke.*

(b) Szabadalmi ügyvivő, iparjogvédelmi ügyvivő, szellemi tulajdonjogokkal foglalkozó ügyvéd (CPC 879, 861, 8613 része)

A Beruházások liberalizálása – Piacra jutás, Nemzeti elbánás és Határokon átnyúló szolgáltatáskereskedelem – Helyi jelenlét vonatkozásában:

BG és CY: EGT-állampolgárság vagy svájci állampolgárság szükséges a szabadalmi ügyvivői szolgáltatások nyújtásához. **CY:** a tevékenység tartózkodási helyhez kötött.

DE: Kizárólag németországi képzettséggel rendelkező szabadalmi ügyvivők vehetők fel az ügyvédi kamarába és nyújthatnak a belföldi jogra vonatkozó szabadalmi ügyvivői szolgáltatásokat. A külföldi szabadalmi ügyvivők nyújthatnak külföldi jogot érintő jogi szolgáltatásokat, ha igazolják szaktudásukat; a jogi szolgáltatások nyújtása Németországban bejegyzéshez kötött. A külföldi (kivéve az EGT-beli és svájci minősítést) szabadalmi ügyvivők nem alapíthatnak céget a nemzeti szabadalmi ügyvivőkkel együtt.

A külföldi (kivéve az EGT-beli és svájci) szabadalmi ügyvivők kereskedelmi jelenléte kizárólag Patentanwalts-GmbH vagy Patentanwalt-AG formát ölthet, és csak kisebbségi részesedésre tehetnek szert.

EE: észt vagy uniós állampolgárság, valamint állandó lakóhely szükséges a szabadalmi ügyvivői szolgáltatások nyújtásához.

IT és PT: EGT-állampolgárság szükséges az ipari tulajdonjogokért felelős ügynöki szolgáltatások nyújtásához.

FR: Az ipari tulajdonjogokért felelős ügynöki szolgáltatások jegyzékébe való felvételhez EGT-ben való letelepedés vagy EGT-beli tartózkodási hely szükséges. A természetes személyek esetében EGT-állampolgárságra van szükség. A Nemzeti Szellemi tulajdon-jogi Hivatal előtti képviselőnek EGT-beli letelepedés szükséges. A szolgáltatásnyújtás kizárólag az SCP-n (société civile professionnelle), a SEL-en (société d'exercice libéral) vagy bármely más jogi formán keresztül történhet, bizonyos feltételek mellett. A jogi formától függetlenül a részesedések és a szavazati jogok több mint a felének EGT-beli szakemberek tulajdonában kell állnia. Az ügyvédi irodák jogosultak lehetnek ipari tulajdonjogokért felelős ügynöki szolgáltatások nyújtására (lásd a jogi szolgáltatásokra vonatkozó fenntartást).

A Határokon átnyúló szolgáltatáskereskedelem – Helyi jelenlét vonatkozásában:

FI és HU: EGT-állampolgárság szükséges a szabadalmi ügyvivői szolgáltatások nyújtásához.

SI: A lajstromozott jogok (szabadalmak, védjegyek, formatervezésiminta-oltalom) jogosultjának/kérelmezőjének Szlovéniában kell letelepednie. Az eljárás, értesítés stb. szolgáltatások nyújtását Szlovéniában bejegyzett szabadalmi ügyvivő vagy a védjegy és formatervezésiminta-ügynök végezheti el.

Intézkedések:

BG: *A szellemi tulajdonról szóló, a képviselőkre vonatkozó rendelet 4. cikke.*

CY: Az ügyvédekről szóló törvény (2. fejezet), módosítva.

DE: Patentanwaltsordnung (PAO).

EE: Patendivoliniku seadus (a szabadalmi ügyvivőkről szóló törvény) § 2, § 14.

ES: Ley 11/1986, de 20 de marzo, de Patentes de Invención y Modelos de utilidad, 155–157. cikk.

FI: Tavaramerkkilaki (védjegyekről szóló törvény) (7/1964);

Laki auktorisoiduista teollisoikeusiamiehistä (Az ipari tulajdonjogokért felelős engedélyezett ügyvédekről szóló törvény) (22/2014); valamint

Laki kasvinjalostajanoikeudesta (a növénynevelési jogról szóló törvény) 1279/2009; és Mallioikeuslaki (a lajstromozott formatervezési mintákról szóló törvény) 221/1971.

FR: Code de la propriété intellectuelle

HU: 1995. évi XXXII. törvény a szabadalmi ügyvivőkről.

PT: 15/95. sz. törvényerejű rendelet, amelyet a 17/2010 sz. törvény, az 1200/2010. sz. rendelet 5. cikke és a 239/2013. sz. rendelet módosított; és 9/2009. sz. törvény.

SI: Zakon o industrijski lastnini (az ipari tulajdonról szóló törvény), Uradni list RS, št. 51/06 – uradno prečiščeno besedilo in 100/13 (A Szlovén Köztársaság Hivatalos Lapja, 51/06. sz. – egységes szerkezetbe foglalt szöveg és 100/13. sz.).

A Beruházások liberalizálása – Nemzeti elbánás és Határokon átnyúló szolgáltatáskereskedelem – Nemzeti elbánás, Helyi jelenlét vonatkozásában:

IE: A letelepedéshez legalább a vállalat igazgatóinak, partnereinek, vezetőinek vagy alkalmazottainak egyikét ügyvivőként vagy szellemi tulajdonjogokért felelős ügyvédként kell bejegyezni Írországban. A határokon átnyúló szolgáltatásnyújtáshoz EGT-állampolgárság és kereskedelmi jelenlét szükséges, valamint az üzlet elsődleges székhelyét egy EGT tagállamba kell helyezni, a képesítést pedig valamely EGT-tagállam joga szerint kell megszerezni.

Intézkedések:

IE: A védjegyekről szóló 1996. évi módosított törvény 85. és 86. szakasza;

A védjegyekről szóló 1996. évi módosított szabályok 51., 51A. és 51B. szabálya; A védjegyekről szóló 1992. évi módosított törvény 106. és 107. szakasza; és a 2015. évi szabadalmi ügyvivőkről szóló szabályok S.I. nyilvántartásának 580. szakasza.

(c) Számviteli és könyvviteli szolgáltatások (a CPC 8621 a könyvvizsgálói szolgáltatások kivételével, 86213, 86219, 86220)

A Beruházások liberalizálása – Piacra jutás, Nemzeti elbánás és Határokon átnyúló szolgáltatáskereskedelem – Helyi jelenlét vonatkozásában:

AT: Az országuk joga szerint képesített külföldi számviteli szakemberek, könyvelők osztrák vállalatban szerezhető tőkerészesedése és szavazati joga nem haladhatja meg a 25 %-ot. A szolgáltatónak irodával vagy hivatalos székhellyel kell rendelkeznie az EGT-ben (CPC 862).

FR: A tevékenység letelepedéshez vagy tartózkodási helyhez kötött. Szolgáltatásnyújtás az SNC (Société en nom collectif) és SCS (Société en commandite simple) kivételével bármilyen társasági forma révén. Különleges feltételek alkalmazandók az SEL (sociétés d'exercice libéral), az AGC (Association de gestion et comptabilité) és az SPE (Société pluri-professionnelle d'exercice) esetében. (CPC 86213, 86219, 86220).

IT: Állandó lakóhely vagy üzleti székhely szükséges a szakmai nyilvántartásba való felvételhez, ami a könyvvizsgálati vagy adótanácsadási szolgáltatások nyújtásának feltétele (CPC 86213, 86219, 86220).

PT: (A Legnagyobb kedvezményes elbánásra is tekintettel): Állandó lakóhely vagy üzleti székhely szükséges az okleveles könyvvizsgálói kamara (Ordem dos Contabilistas Certificados) által a szakmai nyilvántartásba való felvételhez, amely a számviteli szolgáltatások nyújtásához szükséges, feltéve, hogy a portugál állampolgárok számára kölcsönösen méltányos elbánást biztosít.

Intézkedések:

AT: *Wirtschaftstreuhandberufsgesetz (A könyvelői és könyvvizsgálói szakmáról szóló törvény, BGBl.*

I. 58/1999), § 12, § 65, § 67, § 68 (1) 4; valamint

Bilanzbuchhaltungsgesetz (BibuG), BGBl. I. 191/2013, §§ 7, 11, 28.

FR: *1945. szeptember 19-i 45-2138. sz. rendelet.*

IT: *139/2005. sz. törvényerejű rendelet; és 248/2006. sz. törvény.*

PT: *452/99. sz. törvényerejű rendelet, amelyet a szeptember 7-i 139/2015. sz. törvény módosított.*

A Beruházások liberalizálása – Piacra jutás és Határokon átnyúló szolgáltatáskereskedelem – Piacra jutás vonatkozásában:

CY: A tevékenységet csak természetes személy végezheti. Ehhez engedély szükséges, amely a gazdasági szükségesség vizsgálatától függ. Fő kritériumok: a foglalkoztatás helyzete az alágazatban. A természetes személyek szakmai társulása (személyegyesítő társaság) megengedett.

Intézkedések:

CY: *A könyvvizsgálókról szóló 2017. évi törvény (53(I)/2017. sz. törvény).*

A Határokon átnyúló szolgáltatáskereskedelem – Helyi jelenlét vonatkozásában:

SI: A számviteli és könyvelési szolgáltatások nyújtásához az Európai Unió területén belüli letelepedésre van szükség (CPC 86213, 86219, 86220).

Intézkedések:

SI: *A belső piaci szolgáltatásokról szóló törvény, Hivatalos Közlöny RS, 21/10.*

(d) Könyvvizsgálói (audit) szolgáltatások (CPC – 86211, 86212, amelyek nem számviteli és könyvviteli szolgáltatások)

A Beruházások liberalizálása – Nemzeti elbánás, Legnagyobb kedvezményes elbánás és Határokon átnyúló szolgáltatáskereskedelem – Nemzeti elbánás, Legnagyobb kedvezményes elbánás vonatkozásában:

EU: Jog szerinti könyvvizsgálói szolgáltatások nyújtásához az Európai Unió valamely tagállamának illetékes hatóságai által kiadott jóváhagyás szükséges, akik a viszonyosság alapján elismerhetik Nagy-Britannia és Észak-Írország Egyesült Királysága-beli vagy bármely harmadik országbeli állampolgár könyvvizsgáló képesítésének egyenértékűségét (CPC 8621).

Intézkedések:

EU: Az Európai Parlament és a Tanács 2013/34/EU irányelve (2013. június 26.) a meghatározott típusú vállalkozások éves pénzügyi kimutatásairól, összevont (konszolidált) éves pénzügyi kimutatásairól és a kapcsolódó beszámolókról, a 2006/43/EK európai parlamenti és tanácsi irányelv módosításáról, valamint a 78/660/EGK és a 83/349/EGK tanácsi irányelv hatályon kívül helyezéséről; az éves és összevont (konszolidált) éves beszámolók jog szerinti könyvvizsgálatáról szóló 2006/43/EK irányelv módosításáról.

A Beruházások liberalizálása – Piacra jutás vonatkozásában:

BG: A jogi formával kapcsolatban megkülönböztetésmentességi követelmények lehetnek érvényben.

Intézkedések:

BG: A független pénzügyi ellenőrzésről szóló törvény.

A Beruházások liberalizálása – Piacra jutás, Nemzeti elbánás és Határokon átnyúló szolgáltatáskereskedelem – Helyi jelenlét vonatkozásában:

AT: Az országuk joga szerint képesített külföldi könyvvizsgálók osztrák vállalatban szerezhető tőkerészesedése és szavazati joga nem haladhatja meg a 25 %-ot. A szolgáltatónak irodával vagy hivatalos székhellyel kell rendelkeznie az EGT-ben.

Intézkedések:

AT: *Wirtschaftstreuhänderberufsgesetz (A könyvelői és könyvvizsgálói szakmáról szóló törvény, BGBl.*

I. 58/1999), § 12, § 65, § 67, § 68 (1) 4.

A Beruházások liberalizálása – Piacra jutás és Határokon átnyúló szolgáltatáskereskedelem – Helyi jelenlét vonatkozásában:

DK: Jog szerinti könyvvizsgálói szolgáltatások nyújtásához Dánia által kiadott könyvvizsgálói jóváhagyás szükséges. A jóváhagyáshoz az EGT valamely tagállamában való letelepedés szükséges. Az éves és összevont (konszolidált) éves beszámolók jog szerinti könyvvizsgálatáról szóló, 2006. május 17-i 2006/43/EK európai parlamenti és tanácsi irányelvet végrehajtó rendelettel összhangban engedéllyel nem rendelkező könyvvizsgálóknál és könyvvizsgáló társaságokban szerzett szavazati jogok a kötelező könyvvizsgálatról szóló Szerződés 54. cikke (3) bekezdésének g) pontja alapján nem haladhatják meg a 10 százalékot.

FR: (Legnagyobb kedvezményes elbánás vonatkozásában) Kötelező könyvvizsgálat esetében: a tevékenység letelepedéshez vagy tartózkodási helyhez kötött. Brit állampolgárok a viszonyosság

alapján nyújthatnak törvényes könyvvizsgálói szolgáltatásokat Franciaországban. Szolgáltatásnyújtás bármely vállalat révén, kivéve azon vállalatokat, amelyekben a partnereket kereskedőnek („commerçants”) tekintik, például SNC (Société en nom collectif) és SCS (Société en commandite simple).

PL: Könyvvizsgálati szolgáltatások nyújtásához Európai Unión belüli letelepedésre van szükség.

A jogi formai követelmények vannak érvényben.

Intézkedések:

DK: *Revisorloven (az engedéllyel rendelkező könyvvizsgálókról és könyvvizsgáló társaságokról szóló, 2018. november 20-i 1287. dán törvény).*

FR: *Code de commerce*

PL: *A jogszabály szerint engedélyezett könyvvizsgálókról, a könyvvizsgáló vállalkozásokról és az állami felügyeletről szóló 2017. május 11-i törvény – 2017. évi Jogi Közlöny, 1089. tétel.*

A Beruházások liberalizálása – Piacra jutás, Nemzeti elbánás és Határokon átnyúló szolgáltatáskereskedelem – Piacra jutás, Nemzeti elbánás vonatkozásában:

CY: A tevékenységet csak természetes személy végezheti. Ehhez engedély szükséges, amely a gazdasági szükségesség vizsgálatától függ. Fő kritériumok: a foglalkoztatás helyzete az alágazatban. A természetes személyek szakmai társulása (személyegyesítő társaság) megengedett.

SK: A Szlovák Köztársaságban kizárólag olyan vállalkozás végezhet könyvvizsgálói tevékenységet, amely tőkereszesedésének vagy szavazati jogának legalább 60 százaléka szlovák állampolgárok vagy valamely tagállam állampolgárai számára van fenntartva.

Intézkedések:

CY: *A könyvvizsgálókról szóló 2017. évi törvény (53(I)/2017. sz. törvény).*

SK: *423/2015. sz. törvény a kötelező könyvvizsgálatról.*

A Beruházások liberalizálása – Piacra jutás és Határokon átnyúló szolgáltatáskereskedelem – Nemzeti elbánás, Helyi jelenlét vonatkozásában:

DE: A könyvvizsgáló társaságok („Wirtschaftsprüfungsgesellschaften”) csak az EGT-n belül elfogadható jogi formákat ölthetnek. Az általános partnerségek és korlátozott kereskedelmi partnerségek „Wirtschaftsprüfungsgesellschaften”-ként ismerhetők el, ha vagyonkezelői tevékenységeik alapján kereskedő partnerségként szerepelnek a cégnyilvántartásban, a WPO 27. cikke. Ugyanakkor a WPO 134. cikkével összhangban bejegyzett harmadik országbeli könyvvizsgálók elvégezhetik az éves pénzügyi kimutatások jogszabályban előírt éves könyvvizsgálatát vagy egy vállalat Unión kívüli székhelye számára biztosíthatják egy olyan vállalat összevont pénzügyi beszámolóját, amelyek átruházható értékpapírjaival szabályozott piacon kereskednek.

Intézkedések:

DE: *Handelsgesetzbuch (HGB; kereskedelmi törvénykönyv);*

Gesetz über eine Berufsordnung der Wirtschaftsprüfer (Wirtschaftsprüferordnung - WPO; A könyvvizsgálókról szóló törvény).

A Beruházások liberalizálása – Nemzeti elbánás és Határokon átnyúló szolgáltatáskereskedelem – Nemzeti elbánás vonatkozásában:

ES: jogszabály szerint engedélyezett könyvvizsgáló csak valamely tagállam állampolgára lehet. Ez a fenntartás nem alkalmazandó a spanyol szabályozott piacon jegyzett nem uniós társaságok ellenőrzésére.

Intézkedések:

ES: *Ley 22/2015, de 20 de julio, de Auditoría de Cuentas (a könyvvizsgálatról szóló új törvény: 22/2015. számú törvény a könyvvizsgálói szolgáltatásokról).*

A Beruházások liberalizálása – Piacra jutás, Nemzeti elbánás vonatkozásában:

EE: A jogi formai követelmények vannak érvényben. A könyvvizsgáló társaság részesedései által képviselt szavazatok többségével vagy könyvvizsgáló társaságok, vagy valamely EGT-tagállam illetékes hatóságának felügyelete alá tartozó hites könyvvizsgálók rendelkeznek, akik képesítésüket valamely EGT-tagállamban szerezték. Jog szerinti előírás, hogy a könyvvizsgáló céget képviselő személyek legalább háromnegyedének valamely EGT-tagállamban kell megszereznie képesítését.

Intézkedések:

EE: *Könyvvizsgálói tevékenységekről szóló törvény (Audiitortevuse seadus) § 76–77.*

A Beruházások liberalizálása – Nemzeti elbánás, Legnagyobb kedvezményes elbánás és Határokon átnyúló szolgáltatáskereskedelem – Helyi jelenlét vonatkozásában:

SI: Előírás a kereskedelmi jelenlét. Harmadik országbeli könyvvizsgáló szervezet csak akkor rendelkezhet részesedéssel vagy hozhat létre személyegyesítő társaságot szlovén könyvvizsgáló társaságokban, ha a harmadik országbeli könyvvizsgáló szervezet létrehozása szerinti ország joga szerint a szlovén könyvvizsgáló társaságok is rendelkezhetnek részesedéssel vagy hozhatnak létre személyegyesítő társaságot valamely könyvvizsgáló szervezetben az adott országban (viszonossági követelmény).

Intézkedések:

SI: *A könyvvizsgálatról szóló 65/2008. sz. törvény, a Szlovén Köztársaság Hivatalos Közlönye (legutóbb módosítva: 84/18); és a vállalatokról szóló 42/2006. sz. törvény (ZGD-1), a Szlovén Köztársaság Hivatalos Közlönye (legutóbb módosítva: 22/19 - ZPosS).*

A Határokon átnyúló szolgáltatáskereskedelem – Helyi jelenlét vonatkozásában:

BE: Belgiumban a könyvvizsgáló cégnek olyan bejegyzett székhellyel kell rendelkeznie, ahol szakmai tevékenységét folytatja és ahol az okmányait, dokumentumait és levelezését tárolják, és a létesítmény legalább egy tisztségviselőjének vagy igazgatójának könyvvizsgálónak kell lennie.

FI: Egy finn korlátolt felelősségű társaság vagy a könyvvizsgálat elvégzésére kötelezett társaságok legalább egy könyvvizsgálójának EGT-lakóhellyel kell rendelkeznie. A könyvvizsgálónak helyben

kibocsátott engedéllyel rendelkező könyvvizsgálónak vagy helyben kibocsátott engedéllyel rendelkező könyvvizsgáló társaságnak kell lennie.

HR: Könyvvizsgálati szolgáltatást csak a Horvátországban letelepedett jogi személyek vagy Horvátországban állandó lakóhellyel rendelkező természetes személyek nyújthatnak.

IT: A természetes személyek általi könyvvizsgálati szolgáltatásnyújtás tartózkodási helyhez kötött.

LT: A könyvvizsgálati szolgáltatások nyújtásának feltétele a EGT-ben való letelepedés.

SE: Kizárólag a Svédországban engedéllyel rendelkező könyvvizsgálók és bejegyzett könyvvizsgáló vállalkozások végezhetnek törvényes könyvvizsgálói szolgáltatást. A tevékenység EGT-beli tartózkodási helyhez kötött. Az „elismert könyvvizsgáló” és a „felhatalmazott könyvvizsgáló” címeket csak a Svédországban elismert és felhatalmazott könyvvizsgálók használhatják. A szövetkezeti gazdasági társaságok és bizonyos, egyéb vállalkozások könyvvizsgálói, akik nem engedéllyel rendelkező vagy felhatalmazott könyvvizsgálók, állandó lakóhellyel kell, hogy rendelkezzenek az EGT-n belül, kivéve, ha a kormány vagy a kormány által kijelölt kormányzati hatóság az adott esetben másként nem dönt.

Intézkedések:

BE: 1953. július 22-i törvény könyvvizsgálók intézményének létrehozásáról és a könyvvizsgálói szakmai állami felügyeletének megszervezéséről, konszolidáció 2007. április 30-án.

(A könyvvizsgálókról szóló törvény).

FI: Tilintarkastuslaki (a könyvvizsgálatról szóló törvény) (459/2007), Helyben kibocsátott engedéllyel rendelkező könyvvizsgálók alkalmazását előíró ágazati jogszabályok.

HR: A könyvvizsgálatról szóló törvény (OG 146/05, 139/08, 144/12), 3. cikk.

IT: Az 58/1998. sz. törvényerejű rendelet 155., 158. és 161. cikke;

99/1998. sz. köztársasági elnöki rendelet; és a 39/2010. sz. törvényerejű rendelet 2. cikke.

LT: A könyvvizsgálatról szóló, 1999. június 15-i VIII -1227. sz. törvény (2008. július 3-i X1676. sz. új változat).

SE: Revisorslagen (a könyvvizsgálókról szóló törvény) (2001:883);

Revisionslag (a könyvvizsgálatról szóló törvény) (1999:1079);

Aktiebolagslagen (társasági törvény) (2005:551);

Lag om ekonomiska föreningar (a szövetkezeti gazdasági társaságokról szóló törvény) (2018:672); valamint

Az engedéllyel rendelkező könyvvizsgálók alkalmazási követelményeit megállapító egyéb rendelkezések.

(e) Adótanácsadási szolgáltatások (CPC 863, az adóügyekkel kapcsolatos jogi tanácsadási és jogi képviselési szolgáltatások kivételével)

A Beruházások liberalizálása – Piacra jutás, Nemzeti elbánás és Határokon átnyúló szolgáltatáskereskedelem – Helyi jelenlét vonatkozásában:

AT: Az országuk joga szerint képesített külföldi adótanácsadók osztrák vállalatban szerezhető tőkerészesedése és szavazati joga nem haladhatja meg a 25 %-ot. A szolgáltatónak irodával vagy hivatalos székhellyel kell rendelkeznie az EGT-ben.

Intézkedések:

AT: *Wirtschaftstreuhandberufsgesetz (A könyvelői és könyvvizsgálói szakmáról szóló törvény, BGBl.*

58/1999), § 12, § 65, § 67 és § 68 (1) 4.

A Beruházások liberalizálása – Piacra jutás és Határokon átnyúló szolgáltatáskereskedelem – Helyi jelenlét vonatkozásában:

FR: A tevékenység letelepedéshez vagy tartózkodási helyhez kötött. Szolgáltatásnyújtás az SNC (Société en nom collectif) és SCS (Société en commandite simple) kivételével bármilyen társasági forma révén. Különleges feltételek alkalmazandók az SEL (sociétés d'exercice libéral), az AGC (Association de gestion et comptabilité) és az SPE (Société pluri-professionnelle d'exercice) esetében.

Intézkedések:

FR: *1945. szeptember 19-i 45-2138. sz. rendelet.*

A Beruházások liberalizálása – Nemzeti elbánás és Határokon átnyúló szolgáltatáskereskedelem – Nemzeti elbánás vonatkozásában:

BG: Adótanácsadók esetében feltétel valamely tagállam állampolgársága.

Intézkedések:

BG: *Számviteli törvény;*

A független pénzügyi ellenőrzésről szóló törvény; A természetes személyek jövedelemadójáról szóló törvény; és A társasági adóról szóló törvény.

A Beruházások liberalizálása – Piacra jutás, Nemzeti elbánás és Határokon átnyúló szolgáltatáskereskedelem – Piacra jutás, Nemzeti elbánás vonatkozásában:

CY: A tevékenységet csak természetes személy végezheti. Ehhez engedély szükséges, amely a gazdasági szükségesség vizsgálatától függ. Fő kritériumok: a foglalkoztatás helyzete az alágazatban. A természetes személyek szakmai társulása (személyegyesítő társaság) megengedett.

Intézkedések:

CY: *A könyvvizsgálókról szóló 2017. évi törvény (53(I)/2017. sz. törvény).*

A Határokon átnyúló szolgáltatáskereskedelem – Helyi jelenlét vonatkozásában:

HU: Az adótanácsadási szolgáltatások nyújtása – amennyiben azokat Magyarország területén jelen lévő természetes személy végzi – EGT-beli tartózkodási helyhez kötött.

IT: Tartózkodási helyhez kötött.

Intézkedések:

HU: 2003. évi XCII. törvény az adózás rendjéről; valamint

26/2008. (VIII.30.) PM rendelet az adótanácsadói tevékenység végzésére jogosító engedélyek kiadásáról és nyilvántartásba vételéről.

IT: 139/2005. sz. törvényerejű rendelet; és 248/2006. sz. törvény.

(f) Építészeti és településtervezési szolgáltatások, mérnöki szolgáltatások és integrált mérnöki szolgáltatások (CPC 8671, 8672, 8673, 8674)

A Beruházások liberalizálása – Piacra jutás vonatkozásában:

FR: Franciaországban az építészek csak az alábbi jogi formák valamelyikében nyújthatnak építészeti szolgáltatásokat (megkülönböztetésmentes alapon): SA et SARL (sociétés anonymes, à responsabilité limitée), EURL (Entreprise unipersonnelle à responsabilité limitée), SCP (en commandite par actions), SCOP (Société coopérative et participative), SELARL (société d'exercice libéral à responsabilité limitée), SELAFA (société d'exercice libéral à forme anonyme), SELAS (société d'exercice libéral par actions simplifiée) vagy SAS (Société par actions simplifiée), illetve egyéni vállalkozóként vagy építészeti vállalatban partnerként (CPC 8671).

Intézkedések:

FR: Loi 90-1258 relative à l'exercice sous forme de société des professions libérales; Décret 95-129 du 2 février 1995 relatif à l'exercice en commun de la profession d'architecte sous forme de société en participation;

Décret 92-619 du 6 juillet 1992 relatif à l'exercice en commun de la profession d'architecte sous forme de société d'exercice libéral à responsabilité limitée SELARL, société d'exercice libéral à forme anonyme SELAFA, société d'exercice libéral en commandite par actions SELCA; és Loi 77-2 du 3 janvier 1977.

A Beruházások liberalizálása – Piacra jutás, Nemzeti elbánás és Határokon átnyúló szolgáltatáskereskedelem – Piacra jutás, Nemzeti elbánás vonatkozásában:

BG: Természetes személyek által nyújtott építészeti, településtervezési szolgáltatások és mérnöki szolgáltatások nyújtásához EGT-tagállamban vagy a Svájci Államszövetség területén kell tartózkodási hellyel rendelkezni.

Intézkedések:

BG: Területfejlesztési törvény;

Az építőipari kamaráról szóló törvény; valamint

Építési és Mérnöki Kamarák a projektfejlesztés tervezéséről szóló törvényben.

A Beruházások liberalizálása – Nemzeti elbánás és Határokon átnyúló szolgáltatáskereskedelem – Nemzeti elbánás vonatkozásában:

HR: A külföldi építész, mérnök vagy településtervező által készített tervet vagy projektet a horvát jognak való megfelelés tekintetében el kell ismertetni egy Horvátországban erre engedéllyel rendelkező természetes vagy jogi személy által (CPC 8671, 8672, 8673, 8674).

Intézkedések:

HR: *A területrendezés és építés területén végzett tevékenységekről szóló törvény (OG 118/18, 110/19)*

A területrendezésről szóló törvény (OG 153/13, 39/19).

A Beruházások liberalizálása – Piacra jutás, Nemzeti elbánás és Határokon átnyúló szolgáltatáskereskedelem – Nemzeti elbánás, Helyi jelenlét vonatkozásában:

CY: Állampolgárság és tartózkodási hely szükséges az építészeti és településtervezési szolgáltatások, mérnöki szolgáltatások és integrált mérnöki szolgáltatások nyújtásához (CPC 8671, 8672, 8673, 8674).

Intézkedések:

CY: *41/1962. sz. módosított törvény; 224/1990. sz. módosított törvény; és 29(I)/2001. sz. módosított törvény.*

A Határokon átnyúló szolgáltatáskereskedelem – Helyi jelenlét vonatkozásában:

CZ: EGT-n belüli tartózkodási helyre van szükség.

HU: A következő szolgáltatások nyújtása – amennyiben azokat Magyarország területén jelen lévő természetes személy végzi – EGT-beli tartózkodási helyhez kötött: építészeti szolgáltatások, mérnöki szolgáltatások (kizárólag egyetemi oklevéllel rendelkező gyakornokok esetében alkalmazandó), integrált mérnöki szolgáltatások és tájrendezési szolgáltatások (CPC 8671, 8672, 8673, 8674).

IT: Olaszországi állandó lakóhely vagy üzleti székhely/üzleti cím szükséges a szakmai nyilvántartásba való felvételhez, ami az építészeti és mérnöki szolgáltatások nyújtásának feltétele (CPC 8671, 8672, 8673, 8674).

SK: EGT-beli állandó lakóhely szükséges a szakmai kamarai nyilvántartásba való felvételhez, ami az építészeti és mérnöki szolgáltatások nyújtásának feltétele (CPC 8671, 8672, 8673, 8674).

Intézkedések:

CZ: *360/1992. sz. Coll. törvény az építőiparban dolgozó engedélyezett építészek, engedélyezett tervező- és szakértő mérnökök és technikusok szakmájának gyakorlásáról.*

HU: *1996. évi LVIII. törvény a tervező- és szakértő mérnökök, valamint építészek szakmai kamaráiról.*

IT: *Az építészeti és mérnöki szakmáról szóló 2537/1925. sz. királyi törvényerejű rendelet;*

1395/1923. sz. törvény; valamint

328/2001. sz. köztársasági elnöki rendelet.

SK: *Az építészekről és mérnökökről szóló 138/1992. sz. törvény 3., 15., 15a., 17a. és 18a. cikke.*

A Határokon átnyúló szolgáltatáskereskedelem – Piacra jutás, Nemzeti elbánás vonatkozásában:

BE: építészmérnöki szolgáltatásnyújtás a munkák végrehajtása feletti ellenőrzést is magában foglalja (CPC 8671, 8674). A fogadó országokban és Belgiumban alkalmi jelleggel hivatásukat gyakorolni kívánó engedélyezett külföldi építészeknek azon földrajzi térség rendi tanácsának előzetes engedélyét kell megszerezniük, ahol tevékenységüket végezni kívánják.

Intézkedések:

BE: 1939. február 20-i törvény az építész szakma címének védelméről; valamint

1963. június 26-i törvény az építészek rendjének létrehozásáról;

1983. december 16-i rendeletek nemzeti tanács által az építészek rendjén belüli megállapított etikáról (jóváhagyás: az 1985. április 18-i A.R. 1. cikke, 1985. május 8-i Moniteur Belge).

3. fenntartás – Szakmai szolgáltatások (egészségügyi szolgáltatások és gyógyszerek kiskereskedelmi értékesítése)

Ágazat – alágazat: Szakmai szolgáltatások – Orvosi (beleértve pszichológiai) és fogorvosi szolgáltatások; szülésznők, ápolók, fizioterapeuták és paramedikusok által nyújtott szolgáltatások; állatorvosi szolgáltatások; gyógyszertermékek, orvosi és ortopédiai áruk kiskereskedelme, valamint gyógyszerészek által nyújtott egyéb szolgáltatások

Iparági besorolás: CPC 9312, 93191, 932, 63211

A fenntartás típusa: Piacra jutás
Nemzeti elbánás
Legnagyobb kedvezményes elbánás
Felső vezetés és igazgatótanács
Helyi jelenlét

Fejezet: Beruházások liberalizálása és Határokon átnyúló szolgáltatáskereskedelem

Leírás:

(a) Orvosi, fogászati és szülészeti ellátás, valamint ápolók, fizioterapeuták és paramedikusok által nyújtott szolgáltatások (CPC 852, 9312, 93191)

A Beruházások liberalizálása – Nemzeti elbánás, Legnagyobb kedvezményes elbánás és Határokon átnyúló szolgáltatáskereskedelem – Nemzeti elbánás, Legnagyobb kedvezményes elbánás vonatkozásában:

IT: A pszichológusok által nyújtott szolgáltatások európai uniós állampolgársághoz kötöttek, a külföldi szakemberek kölcsönösségi alapon végezhetik tevékenységüket (CPC 9312 részei).

Intézkedések:

IT: A pszichológusi szakmáról szóló 56/1989. sz. törvény.

A Beruházások liberalizálása – Piacra jutás, Nemzeti elbánás és Határokon átnyúló szolgáltatáskereskedelem – Piacra jutás, Nemzeti elbánás, Helyi jelenlét vonatkozásában:

CY: Az orvosi, fogászati és szülészeti ellátás, valamint ápolók, fizioterapeuták és paramedikusok által nyújtott szolgáltatások nyújtásához ciprusi állampolgárság és tartózkodási hely szükséges.

Intézkedések:

CY: Az orvosok nyilvántartásba vételéről szóló törvény (250. fejezet), módosítva;

A fogorvosok nyilvántartásba vételéről szóló törvény (249. fejezet), módosítva;

75(I)/2013. sz. törvény – Podológusok;

33(I)/2008. sz. módosított törvény – Orvosi fizika;

34(I)/2006. sz. módosított törvény – Munkahelyi egészségvédelmi terapeuták;

9(I)/1996. sz. módosított törvény – Fogtechnikusok;

68(I)/1995. sz. módosított törvény – Pszichológusok;

16(I)/1992. sz. módosított törvény – Optikusok;

23(I)/2011. sz. módosított törvény – Radiológusok/Röntgen-szakorvosok;

31(I)/1996. sz. módosított törvény – Dietetikusok/Táplálkozási szakértők;

140(I)/1989. sz. módosított törvény –Fizioterapeuták; valamint

214(I)/1988. sz. módosított törvény – Ápolók.

A Beruházások liberalizálása – Piacra jutás és Határokon átnyúló szolgáltatáskereskedelem – Piacra jutás, Helyi jelenlét vonatkozásában:

A **DE** (regionális kormányzati szintre is vonatkozik): A szakmai nyilvántartásba vételre földrajzi korlátozásokat vehetnek ki, amelyek állampolgárookra és nem állampolgárookra egyaránt vonatkoznak.

Az orvosoknak (ideértve a pszichológusokat, pszichoterapeutákat és fogorvosokat is) nyilvántartásba kell vetetniük magukat a kötelező betegbiztosításhoz tartozó orvosok vagy fogorvosok regionális egyesületeinél (kassenärztliche vagy kassenzahnärztliche Vereinigungen), ha a kötelező betegségbiztosítási alapok által biztosított betegeket kívánják kezelni. E nyilvántartásba vétel mennyiségi korlátozásoktól függhet az orvosok regionális eloszlása alapján. A fogorvosokra nem vonatkozik e korlátozás. A nyilvántartásba vétel csak a közegészségügyi rendszerben részt vevő orvosok esetében szükséges. E szolgáltatások nyújtása tekintetében a létesítés jogi formáját illetően létezhetnek nem megkülönböztető jellegű korlátozások (§ 95 SGB V).

Szülész nők tekintetében csak természetes személyek számára engedélyezett. Orvosi és fogászati szolgáltatásokat nyújthatnak természetes személyek, engedéllyel rendelkező orvosi ellátóközpontok és megbízott hatóságok. Lehetnek létesítésre vonatkozó követelmények.

A telemedicina vonatkozásában, az IKT- (információs és kommunikációs technológiák) szolgáltatók száma az interoperabilitás, kompatibilitás és a szükséges biztonsági standardok garantálására korlátozódhat. Ezt megkülönböztetésmentesen alkalmazzák (CPC 9312, 93191).

Intézkedések:

Bundesärzteordnung (BÄO; szövetségi orvosi rendelet);

Gesetz über die Ausübung der Zahnheilkunde (ZHG);

Gesetz über den Beruf der Psychotherapeutin und des Psychotherapeuten (PsychThG; a pszichoterápiás szolgáltatások nyújtásáról szóló törvény);

Gesetz über die berufsmäßige Ausübung der Heilkunde ohne Bestallung (Heilpraktikergesetz);

Gesetz über das Studium und den Beruf von Hebammen(HebG);

Gesetz über die Pflegeberufe (PflBG);

Sozialgesetzbuch Fünftes Buch (SGB V; a szociális törvénykönyv V. könyve) – Kötelező betegbiztosítás.

Regionális szint:

Heilberufekammergesetz des Landes Baden-Württemberg;

Gesetz über die Berufsausübung, die Berufsvertretungen und die Berufsgerichtsbarkeit der Ärzte, Zahnärzte, Tierärzte, Apotheker sowie der Psychologischen Psychotherapeuten und der Kinder- und Jugendlichenpsychotherapeuten (Heilberufe-Kammergesetz - HKaG) in Bayern;

Berliner Heilberufekammergesetz (BlnHKG);

Heilberufsgesetz Brandenburg (HeilBerG);

Bremisches Gesetz über die Berufsvertretung, die Berufsausübung, die Weiterbildung und die Berufsgerichtsbarkeit der Ärzte, Zahnärzte, Psychotherapeuten, Tierärzte und Apotheker (Heilberufsgesetz - HeilBerG);

Heilberufsgesetz Mecklenburg-Vorpommern (Heilberufsgesetz M-V – HeilBerG);

Heilberufsgesetz (HeilBG NRW);

Heilberufsgesetz (HeilBG Rheinland-Pfalz);

Gesetz über die öffentliche Berufsvertretung, die Berufspflichten, die Weiterbildung und die Berufsgerichtsbarkeit der Ärzte/ Ärztinnen, Zahnärzte/ Zahnärztinnen, psychologischen Psychotherapeuten/ Psychotherapeutinnen und Kinder- und Jugendlichenpsychotherapeuten/psychotherapeutinnen, Tierärzte/Tierärztinnen und Apotheker/Apothekerinnen im Saarland (Saarländisches Heilberufekammergesetz - SHKG);

Gesetz über Berufsausübung, Berufsvertretungen und Berufsgerichtsbarkeit der Ärzte, Zahnärzte, Tierärzte, Apotheker sowie der Psychologischen Psychotherapeuten und der Kinder und

Jugendlichenpsychotherapeuten im Freistaat (Sächsisches Heilberufekammergesetz – SächsHKaG) und Thüringer Heilberufegesetz.

A Beruházások liberalizálása – Piacra jutás, Nemzeti elbánás és Határokon átnyúló szolgáltatáskereskedelem – Piacra jutás, Helyi jelenlét vonatkozásában:

FR: Míg az uniós beruházók számára egyéb jogi formák is rendelkezésre állnak, a külföldi beruházók csak „société d'exercice liberal” (SEL) vagy „société civile professionnelle” (SCP) formájában működhetnek. Az orvosi, fogorvosi és szülész szolgáltatások nyújtása francia állampolgársághoz kötött. Az éves szinten meghatározott kvóták keretében azonban külföldiek is nyújthatnak ilyen szolgáltatásokat. A orvosi, fogorvosi és szülész szolgáltatások, valamint az ápolók által nyújtott szolgáltatások kizárólag anonyme, à responsabilité limitée par actions simplifiée ou en commandite par actions SCP, société coopérative (kizárólag független házi- és szakorvosok esetében) vagy société interprofessionnelle de soins ambulatoires (SISA) a multidiszciplináris hazai egészségügyi ellátás (MSP) keretében nyújthatók.

Intézkedések:

FR: Loi 90-1258 relative à l'exercice sous forme de société des professions libérales, Loi n°2011-940 du 10 août 2011 modifiant certaines dispositions de la loi n°2009-879 dite HPST, Loi n°47-1775 portant statut de la coopération; és Code de la santé publique.

A Beruházások liberalizálása – Piacra jutás vonatkozásában:

AT: Az orvosok közötti ambuláns közegészségügyi, úgynevezett csoportos, egészségügyi ellátást célzó együttműködésére csak az Offene Gesellschaft/OG vagy a Gesellschaft mit beschränkter Haftung/GmbH jogi formában kerülhet sor. Kizárólag orvosok járhatnak el társult félként egy ilyen csoportos, egészségügyi ellátást célzó együttműködésben. Jogosultsággal kell rendelkezniük az Osztrák Orvosi Kamara által nyilvántartásba vett független orvosi gyakorlathoz, és az orvosi szakmát a gyakorlatban aktívan gyakorolják. Más természetes vagy jogi személyek nem járhatnak el társult félként a csoport együttműködésben, és nem részesedhetnek annak bevételeiből vagy nyereségéből (a CPC 9312 része).

Intézkedések:

AT: Orvosi törvény, BGBl. I. 169/1998, §§ 52a – 52c;

Az egyesült magas szintű egészségügyi szakmákat szabályozó szövetségi törvény, BGBl. 460/1992.; és az alacsony és magas szintű egészségügyi masszőröket szabályozó szövetségi törvény, BGBl. 169/2002.

(b) Állategészségügyi szolgáltatások (CPC 932)

A Beruházások liberalizálása – Piacra jutás, Nemzeti elbánás, Legnagyobb kedvezményes elbánás és Határokon átnyúló szolgáltatáskereskedelem – Piacra jutás, Nemzeti elbánás, Legnagyobb kedvezményes elbánás vonatkozásában:

AT: Állategészségügyi szolgáltatásokat kizárólag az EGT valamely tagállamának állampolgárai nyújthatnak. Mentésülnek az állampolgárságra vonatkozó követelmény alól azon nem EGT-tagállam állampolgárai, amelyekkel a beruházás és az állatgyógyászati szolgáltatások határokon átnyúló kereskedelme tekintetében nemzeti elbánást biztosító uniós megállapodás van érvényben.

ES: A szakmai szervezetben való tagság szükséges a szakma gyakorlásához, amelynek feltétele az uniós tagállami állampolgárság, de ettől kétoldalú szakmai megállapodás alapján eltekinthetnek. Állategészségügyi szolgáltatásokat csak természetes személyek nyújthatnak.

FR: EGT-állampolgárság szükséges az állategészségügyi szolgáltatások nyújtásához, de az állampolgárság követelménytől viszonyossági alapon eltekinthetnek. Az állatgyógyászati szolgáltatásokat nyújtó vállalat jogi formája az alábbi két vállalatípusra korlátozódik: SCP (Société civile professionnelle) és SEL (Société d'exercice liberal).

Bizonyos feltételek mellett engedélyezhetők a francia belső jog vagy az EGT valamely tagállamának joga szerint biztosított egyéb vállalati jogi formák is, amennyiben azok székhelye, központi igazgatása vagy a központi ügyintézésének helye a szóban forgó tagállamban található.

Intézkedések:

AT: Tierärztegesetz (Veterinary Act), BGBl. Nr. 16/1975, §3 (2) (3).

ES: Real Decreto 126/2013, de 22 de febrero, por el que se aprueban los Estatutos Generales de la Organización Colegial Veterinaria Española; 62. cikk és 64. cikk.

FR: Code rural et de la pêche maritime.

A Beruházások liberalizálása – Piacra jutás, Nemzeti elbánás és Határokon átnyúló szolgáltatáskereskedelem – Nemzeti elbánás, Helyi jelenlét vonatkozásában:

CY: Az állampolgárság és tartózkodási hely követelmény alkalmazandó az állategészségügyi szolgáltatások nyújtása esetében.

EL: EGT-állampolgárság vagy svájci állampolgárság szükséges az állategészségügyi szolgáltatások nyújtásához.

HR: A Horvát Köztársaságban csak a valamely tagállamban állategészségügyi ellátás nyújtása céljából letelepedett jogi vagy természetes személyek nyújthatnak határokon átnyúló állategészségügyi szolgáltatásokat. Csak valamely EU-tagállam állampolgárai hozhatnak létre állatorvosi praxist a Horvát Köztársaságban.

HU: Állatorvosi szolgáltatási tevékenységet kizárólag a Magyar Állatorvosi Kamara tagjai végezhetnek, akik esetében a tagság feltétele az EGT-állampolgárság. A letelepedés engedélyezése gazdasági szükségesség vizsgálatától függ. Fő kritériumok: munkaerőpiaci helyzet az ágazatban.

Intézkedések:

CY: 169/1990. sz. módosított törvény.

EL: 38/2010. sz. elnöki rendelet, 165261/IA/2010. sz. miniszteri határozat (Korm. Közlöny 2157/B).

HR: Az állategészségügyi törvény, (OG 83/13, 148/13, 115/18), 3. cikk (67) bekezdése, 105. és 121. cikk.

HU: 2012. évi CXXVII. törvény a Magyar Állatorvosi Kamaráról, valamint az állatorvosi szolgáltatási tevékenység végzéséről.

A Határokon átnyúló szolgáltatáskereskedelem – Helyi jelenlét vonatkozásában:

CZ: Az állategészségügyi szolgáltatások nyújtása Csehország területén való fizikai jelenléthez kötött.

IT és PT: Állatorvosi szolgáltatások nyújtásához tartózkodási helyre van szükség.

PL: Az állategészségügyi szolgáltatások nyújtása esetén a Lengyelország területén jelen lévő állatorvos szakmájának gyakorlásához szükséges az ország területén való fizikai jelenlét; a nem uniós állampolgároknak le kell tenniük a Lengyel Állatorvosi Kamara által szervezett lengyel nyelvű vizsgát.

SI: A Szlovén Köztársaságban csak a valamely EU-tagállamban állategészségügyi ellátás nyújtása céljából letelepedett jogi vagy természetes személyek nyújthatnak határokon átnyúló állategészségügyi szolgáltatásokat.

A Beruházások liberalizálása – Piacra jutás és Határokon átnyúló szolgáltatáskereskedelem – Piacra jutás vonatkozásában:

SK: EGT-beli állandó lakóhely szükséges a szakmai kamarába való felvételhez, ami a szakma gyakorlásának feltétele. Állategészségügyi szolgáltatásokat csak természetes személyek nyújthatnak.

Intézkedések:

CZ: 166/1999 Coll. törvény (állategészségügyi törvény), §58–63, 39.; valamint

381/1991 Coll. törvény (a Cseh Köztársaság Állatorvosi Kamarájáról), 4. bekezdés.

IT: Intézkedések: 233/1946, 7–9. cikk; valamint

A 221/1950. sz. köztársasági elnöki rendelet 7. bekezdése.

PL: Az állatorvosi szakmáról és az állatorvosok kamaráiról szóló 1990. december 21-i törvény.

PT: 368/91. sz. törvényerejű rendelet (az állatorvosi szakmai szövetség alapszabálya) alterado p/ Lei 125/2015, 3 set.

SI: Pravilnik o priznavanju poklicnih kvalifikacij veterinarjev (Az állatorvosok szakmai képezésének elismeréséről szóló szabályok), Uradni list RS, št. (Hivatalos Közlöny) 71/2008, 7/2011, 59/2014 a 21/2016-ban, A belső piaci szolgáltatásokról szóló törvény, Hivatalos Közlöny RS, 21/2010.

SK: A magánpraxisban működő állatorvosokról szóló 442/2004. sz. törvény 2. cikke.

A Beruházások liberalizálása – Piacra jutás és Határokon átnyúló szolgáltatáskereskedelem – Piacra jutás vonatkozásában:

DE (a regionális kormányzati szintre is vonatkozik): Állategészségügyi szolgáltatásokat csak természetes személyek nyújthatnak. A telemedicina csak olyan elsődleges ellátás összefüggésében nyújtható, amikor a korábbi ellátás során egy állatorvos is ténylegesen jelen volt.

DK és NL: Állategészségügyi szolgáltatásokat csak természetes személyek nyújthatnak.

IE: Állategészségügyi szolgáltatásokat csak természetes személyek vagy partnerségek nyújthatnak.

LV: Állategészségügyi szolgáltatásokat csak természetes személyek nyújthatnak.

Intézkedések:

DE: Bundes-Tierärzteordnung (BTÄO; az állatorvosi szakmára vonatkozó szövetségi törvény).

Regionális szint:

az orvosi szakma szövetségi tartományi tanácsaira vonatkozó törvények (Heilberufs- und

Kammergesetze der Länder) és (ezek alapján)

Baden-Württemberg, Gesetz über das Berufsrecht und die Kammern der Ärzte, Zahnärzte, Tierärzte Apotheker, Psychologischen Psychotherapeuten sowie der Kinder- und Jugendlichenpsychotherapeuten (Heilberufe-Kammergesetz - HBKG);

Bayern, Gesetz über die Berufsausübung, die Berufsvertretungen und die Berufgerichtsbarkeit der Ärzte, Zahnärzte, Tierärzte, Apotheker sowie der Psychologischen Psychotherapeuten und der Kinder- und Jugendlichenpsychotherapeuten (Heilberufe-Kammergesetz - HKaG);

Berliner Heilberufekammergesetz (BlnHKG);

Brandenburg, Heilberufsgesetz (HeilBerG);

Bremen, Gesetz über die Berufsvertretung, die Berufsausübung, die Weiterbildung und die Berufgerichtsbarkeit der Ärzte, Zahnärzte, Psychotherapeuten, Tierärzte und Apotheker (Heilberufsgesetz - HeilBerG);

Hamburg, Hamburgisches Kammergesetz für die Heilberufe (HmbKGGH);

Hessen, Gesetz über die Berufsvertretungen, die Berufsausübung, die Weiterbildung und die Berufgerichtsbarkeit der Ärzte, Zahnärzte, Tierärzte, Apotheker, Psychologischen Psychotherapeuten und Kinder- und Jugendlichenpsychotherapeuten (Heilberufsgesetz);

Mecklenburg-Vorpommern, Heilberufsgesetz (HeilBerG);

Niedersachsen, Kammergesetz für die Heilberufe (HKG);

Nordrhein-Westfalen, Heilberufsgesetz NRW (HeilBerG);

Rheinland-Pfalz, Heilberufsgesetz (HeilBG);

Saarland, Gesetz Nr. 1405 über die öffentliche Berufsvertretung, die Berufspflichten, die Weiterbildung und die Berufgerichtsbarkeit der Ärzte/Ärztinnen, Zahnärzte/Zahnärztinnen, Tierärzte/Tierärztinnen und Apotheker/Apothekerinnen im Saarland (Saarländisches Heilberufekammergesetz - SHKG);

Sachsen, Gesetz über Berufsausübung, Berufsvertretungen und Berufgerichtsbarkeit der Ärzte, Zahnärzte, Tierärzte, Apotheker sowie der Psychologischen Psychotherapeuten und der Kinder- und Jugendlichenpsychotherapeuten im Freistaat Sachsen (Sächsisches Heilberufekammergesetz – SächsHKaG);

Sachsen-Anhalt, Gesetz über die Kammern für Heilberufe Sachsen-Anhalt (KGHB-LSA);

Schleswig-Holstein, Gesetz über die Kammern und die Berufsgerichtsbarkeit für die Heilberufe (Heilberufekammergesetz - HBKG);

Thüringen, Thüringer Heilberufegesetz (ThürHeilBG); valamint

Berufsordnungen der Kammern (Az Állatorvosok Tanácsának szakmai magatartási kódexe).

DK: Lovbekendtgørelse nr. 40 af lov om dyrlæger af 15. januar 2020 (Egységes szerkezetbe foglalva, 2020. január 15-i 40. sz. törvény az állatorvosokról).

IE: Veterinary Practice Act 2005 (az állatorvosi szakmáról szóló 2005. évi törvény).

LV: Az állatgyógyászatról szóló törvény.

NL: Wet op de uitoefening van de diergeneeskunde 1990 (WUD).

(c) Gyógyszertermékek, orvosi és ortopédiai áruk kiskereskedelme, valamint gyógyszerészek által nyújtott egyéb szolgáltatások (CPC 63211)

A Beruházások liberalizálása – Piacra jutás, Nemzeti elbánás, Felső vezetés és igazgatótanács vonatkozásában:

AT: A gyógyszerek és speciális orvosi termékek nyilvános kiskereskedelme csak gyógyszerháron keresztül végezhető. Gyógyszerhárom üzemeltetéséhez az EGT valamely tagállamának vagy a Svájci Államszövetségnek az állampolgárságára van szükség. A gyógyszerhárom bérlőinek vagy a gyógyszerhárom vezetéséért felelős személyeknek valamely EGT- tagállam vagy a Svájci Államszövetség állampolgárságával kell rendelkezniük.

Intézkedések:

AT: Apothekengesetz (a gyógyszerháromról szóló törvény), RGrBl. 5/1907. sz. módosított törvény, §§ 3., 4., 12.; Arzneimittelgesetz (Medication Act), BGrBl. 185/1983. sz. módosított törvény, §§ 57, 59, 59a; és Medizinproduktegesetz (A gyógyászati termékekről szóló törvény), BGrBl. 657/1996. sz. módosított törvény, § 99.

A Beruházások liberalizálása – Piacra jutás, Nemzeti elbánás vonatkozásában:

DE: Csak természetes személyek (gyógyszerészek) üzemeltethetnek gyógyszerháromat. Más országok állampolgárai, vagy azok a személyek, akik nem feleltek meg a német gyógyszerészvizsgán, csak arra kaphatnak engedélyt, hogy egy, az elmúlt három évben már meglévő patikát átvegyenek. A gyógyszerháromok száma személyenként összesen egy gyógyszerháromra és három fiókgyógyszerháromra korlátozódik.

FR: Gyógyszerhárom üzemeltetéséhez EGT- vagy svájci állampolgárság szükséges.

A külföldi gyógyszerészek letelepedése az éves szinten meghatározott kvóták keretében megengedett. A gyógyszerháromnyitást engedélyeztetni kell és a kereskedelmi jelenlét, ideértve a gyógyszerek információs társadalommal összefüggő szolgáltatásokon keresztüli lakossági távértékesítését is, a nemzeti jog által lehetővé tett valamely jogi formában, megkülönböztetésmentes alapon történhet: société d'exercice libéral (SEL) anonyme, par actions simplifiée, à responsabilité limitée unipersonnelle or pluripersonnelle, en commandite par actions,

société en noms collectifs (SNC) vagy société à responsabilité limitée (SARL) unipersonnelle vagy pluripersonnelle.

Intézkedések:

DE: Gesetz über das Apothekenwesen (ApoG; német gyógyszerügyi törvény);

Gesetz über den Verkehr mit Arzneimitteln (AMG);

Gesetz über Medizinprodukte (MPG);

Verordnung zur Regelung der Abgabe von Medizinprodukten (MPAV).

FR: Code de la santé publique; valamint

Loi 90-1258 du 31 décembre 1990 relative à l'exercice sous forme de société des professions libérales and Loi 2015-990 du 6 août 2015.

A Beruházások liberalizálása – Nemzeti elbánás vonatkozásában:

EL: Gyógyszertár üzemeltetéséhez európai uniós állampolgárság szükséges.

HU: Gyógyszertár üzemeltetéséhez EGT-állampolgárság szükséges.

LV: Egy olyan külföldi gyógyszerész vagy gyógyszerész-asszisztens, aki nem az EU vagy az EGT valamely tagállamában szerezte képesítését, abban az esetben nyithat önálló gyógyszertárat, ha legalább egy évig gyógyszerügyi munkát végzett egy gyógyszerész felügyelete mellett.

Intézkedések:

EL: Az 1963/1991. sz. és a 3918/2011. sz. törvénnyel módosított 5607/1932. sz. törvény.

HU: 2006. évi XCVIII. törvény a biztonságos és gazdaságos gyógyszer- és gyógyászatisegédeszköz-ellátás, valamint a gyógyszerforgalmazás általános szabályairól.

LV: A gyógyszerkészítményekről szóló törvény 38. szakasza.

A Beruházások liberalizálása – Piacra jutás vonatkozásában:

BG: A gyógyszertárakat szakképzett gyógyszerészeknek kell vezetniük, és csak azt az egyetlen gyógyszertárat vezethetik, amelyben ők maguk dolgoznak. A Bolgár Köztársaságban kvóta van érvényben arról, hogy egy személy tulajdonában hány gyógyszertár (legfeljebb négy) lehet.

DK: Csak a Dán Egészségügyi és Gyógyszerhatóság által kiadott gyógyszerész engedéllyel rendelkező természetes személyek nyújthatnak kiskereskedelmi szolgáltatásokat a lakosságnak értékesített gyógyszerek és speciális orvosi termékek területén.

ES, HR, HU és PT: A letelepedés engedélyezése a gazdasági szükségesség vizsgálatától függ.

Fő kritériumok: az adott terület népessége és lefedettsége.

IE: A gyógyszerek postai úton történő rendelése tilos, a vény nélkül kapható gyógyszerek kivételével.

MT: A gyógyszer-tár-üzemeltetési engedélyek kibocsátása különös korlátozásokhoz kötött. Ugyanazon személy nevére nem bocsátható ki egynél több engedély egy adott városban vagy faluban (a gyógyszer-tár-üzemeltetési engedélyekről szóló rendelet (LN279/07) 5. cikkének (1) bekezdése), kivéve amennyiben az adott városban vagy faluban további pályázatokat nem nyújtanak be (a gyógyszer-tár-üzemeltetési engedélyekről szóló rendelet (LN279/07) 5. cikkének (2) bekezdése).

PT: Az olyan kereskedelmi vállalkozások esetében, ahol a tőkét részvények képviselik, ezeknek névre szólónak kell lenniük. Ugyanazon személy egyidejűleg sem közvetlenül, sem közvetve nem tulajdonolhat, üzemeltethet vagy igazgathat négyenél több gyógyszer-tárt.

SI: Szlovéniában a gyógyszerészeti hálózat áll egyrészt a gyógyszer-tári közintézményből, amely a települési önkormányzatok tulajdonában van, valamint a koncesszióval rendelkező magángyógyszer-tárakból (ahol a többségi tulajdonosnak szakképzett gyógyszerésznek kell lennie). Tilos a vényköteles gyógyszerek postai rendelés útján történő kereskedelme.

Intézkedések:

BG: *A humán gyógyászatban alkalmazott gyógyszerekről szóló törvény, 222., 224., 228. cikk.*

DK: *Apotekerloven (dán gyógyszerészeti törvény) LBK nr. 801., 2018.06.12.*

ES: *Ley 16/1997, de 25 de abril, de regulación de servicios de las oficinas de farmacia (a*

gyógyszer-tári szolgáltatások szabályozásáról szóló 1997. április 25-i 16/1997. sz. törvény), 2. és 3.1. cikk; valamint

Real Decreto Legislativo 1/2015, de 24 de julio por el que se aprueba el Texto refundido de la Ley de garantías y uso racional de los medicamentos y productos sanitarios (Ley 29/2006).

HR: *Az egészségügyi ellátásról szóló törvény (OG 100/18, 125/19).*

HU: *2006. évi XCVIII. törvény a biztonságos és gazdaságos gyógyszer- és gyógyászatisegédeszköz-ellátás, valamint a gyógyszerforgalmazás általános szabályairól.*

IE: *Az 1995. és 2006. évi ír gyógyszerészeti tanácsról szóló törvény (1995. évi 29. sz. és 2006. évi 3. sz.); A gyógyszerkészítményekről szóló, 2003. évi módosított rendeletek (A gyógyszerek rendelése és a gyógyszerellátás ellenőrzése) (S.I. 540. o., 2003.); A gyógyszerkészítményekről (a forgalomba hozatal ellenőrzése) szóló, 2007. évi módosított rendelet (S.I. 540., 2007.); A gyógyszerészetről szóló 2007. évi törvény (20. sz., 2007.); A kiskereskedelmi gyógyszerészeti vállalkozásokról szóló, 2008. évi módosított rendelet (S.I. 488. sz., 2008.).*

MT: *A gyógyszer-tár-üzemeltetési engedélyekről szóló, a gyógyszerekről szóló törvénnyel (458. fejezet) összhangban kibocsátott rendelet (LN279/07).*

PT: *307/2007. sz. törvényerejű rendelet, 9., 14. és 15. cikk Alterado p/ Lei 26/2011, 16 jun., alterada:*

- p/ Acórdão TC 612/2011, 24/01/2012,

- p/ Decreto-Lei 171/2012, 1 ago.,

- p/ Lei 16/2013, 8 fev.,

- p/ Decreto-Lei 128/2013, 5 set.,

- p/ Decreto-Lei 109/2014, 10 jul.,

- p/ Lei 51/2014, 25 ago.,

- p/ Decreto-Lei 75/2016, 8 nov.; és Ordinance 1430/2007revogada p/ Portaria 352/2012, 30 out.

SI: A gyógyszerértékesítési szolgáltatásokról szóló törvény (A Szlovén Köztársaság Hivatalos Közlönye, 85/2016); és A gyógyszerekről szóló 17/2014. sz. törvény (a Szlovén Köztársaság Hivatalos Közlönye).

A Beruházások liberalizálása – Piacra jutás, Nemzeti elbánás, Legnagyobb kedvezményes elbánás és Határokon átnyúló szolgáltatás-kereskedelelem – Piacra jutás, Nemzeti elbánás vonatkozásában:

IT: A szakmát kizárólag a nyilvántartásban szereplő természetes személyek, valamint – olyan partnerség formájában, amelyen belül valamennyi partner bejegyzett gyógyszerész – jogi személyek gyakorolhatják. A gyógyszerészek szakmai nyilvántartásába való felvételhez uniós tagállami állampolgárság vagy állandó lakóhely, valamint a szakma Olaszországban történő gyakorlása szükséges. A szükséges szakképesítéssel rendelkező külföldi állampolgárok/állandó lakosok akkor vehetők fel a nyilvántartásba, ha olyan ország állampolgárai, amellyel Olaszország különmegállapodást kötött, amely a viszonyosság elve alapján lehetővé teszi a szakma gyakorlását (a CPS 233/1946. sz. törvényerejű rendelet 7–9. cikke és a 221/1950. sz. köztársasági elnöki rendelet 3. és 7. bekezdése). Új vagy megüresedett gyógyszerértékesítési nyitásának engedélyezése nyílt verseny útján történik. A nyílt versenyben kizárólag uniós tagállami állampolgárok/állandó lakosok és a gyógyszerész-nyilvántartásban („albo”) szereplő pályázók vehetnek részt.

A letelepedés engedélyezése a gazdasági szükségesség vizsgálatától függ. Fő kritériumok: az adott terület népessége és lefedettsége.

Intézkedések:

IT: A 362/1991. sz. törvény 1., 4., 7. és 9. cikke;

A 233/1946. sz. CPS törvényerejű rendelet 7–9. cikke; valamint

221/1950. sz. köztársasági elnöki rendelet 3. és 7. paragrafusa.

A Beruházások liberalizálása – Piacra jutás, Nemzeti elbánás és Határokon átnyúló szolgáltatás-kereskedelelem – Piacra jutás, Nemzeti elbánás vonatkozásában:

CY: Az állampolgársági követelmény alkalmazandó a gyógyszertermékek, orvosi és ortopédiai áruk kiskereskedelmére, valamint a gyógyszerészek által nyújtott egyéb szolgáltatásokra (CPC 63211).

Intézkedések:

CY: A gyógyszerértékesítési törvény (254. fejezet), módosítva;

A Beruházások liberalizálása – Piacra jutás és Határokon átnyúló szolgáltatás-kereskedelelem – Piacra jutás vonatkozásában:

BG: A gyógyszerek és speciális orvosi termékek nyilvános kiskereskedelme csak gyógyszerháron keresztül végezhető. A gyógyszerek postai úton történő rendelése tilos, a vény nélkül kapható gyógyszerek kivételével.

EE: A gyógyszerek és speciális orvosi termékek nyilvános kiskereskedelme csak gyógyszerháron keresztül végezhető. A gyógyszerek csomagküldő vállalkozás útján történő értékesítése, illetve az interneten rendelt gyógyszerek postai vagy expressz kézbesítése tilos. A letelepedés engedélyezése a gazdasági szükségesség vizsgálatától függ. Fő kritériumok: az adott terület lefedettsége.

EL: Csak gyógyszerész engedéllyel rendelkező természetes személyek és gyógyszerész engedéllyel rendelkező személyek által alapított vállalkozások nyújthatnak kiskereskedelmi szolgáltatásokat a lakosságnak értékesített gyógyszerek és speciális orvosi termékek területén.

ES: Csak gyógyszerész engedéllyel rendelkező természetes személyek nyújthatnak kiskereskedelmi szolgáltatásokat a lakosságnak a gyógyszerek és speciális orvosi termékek területén. Egy gyógyszerész legfeljebb egy engedélyt szerezhet.

LU: Csak természetes személyek nyújthatnak kiskereskedelmi szolgáltatásokat a gyógyszerek és speciális orvosi termékek területén.

NL: A gyógyszerek postai úton történő rendelésére bizonyos követelmények vonatkoznak.

Intézkedések:

BG: *Law on Medicinal Products in Human Medicine, arts.219, 222, 228, 234(5).*

EE: *Ravimiseadus (Medicinal Products Act), RT I 2005, 2, 4; § 29 (2) és § 41 (3); és Tervishoiuteenuse korraldamise seadus (Health Services Organisation Act, RT I 2001, 50, 284).*

EL: *Az 1963/1991. sz. és a 3918/2011. sz. törvénnyel módosított 5607/1932. sz. törvény.*

ES: *Ley 16/1997, de 25 de abril, de regulación de servicios de las oficinas de farmacia (a gyógyszerhári szolgáltatások szabályozásáról szóló 1997. április 25-i 16/1997. sz. törvény), 2. és 3.1. cikk; valamint*

Real Decreto Legislativo 1/2015, de 24 de julio por el que se aprueba el Texto refundido de la Ley de garantías y uso racional de los medicamentos y productos sanitarios (Ley 29/2006).

LU: *Loi du 4 juillet 1973 concernant le régime de la pharmacie (annex a043);*

Règlement grand-ducal du 27 mai 1997 relatif à l'octroi des concessions de pharmacie (annex a041); valamint

Règlement grand-ducal du 11 février 2002 modifiant le règlement grand-ducal du 27 mai 1997 relatif à l'octroi des concessions de pharmacie (annex a017).

NL: *Geneesmiddelenwet, article 67.*

A Beruházások liberalizálása – Nemzeti elbánás és Határokon átnyúló szolgáltatások – Helyi jelenlét vonatkozásában:

BG: A gyógyszerész tevékenységhez állandó lakóhely szükséges.

Intézkedések:

BG: Az embergógyászatban alkalmazott gyógyszerekről szóló törvény 146., 161., 195., 222. és 228. cikke.

A Határokon átnyúló szolgáltatáskereskedelem – Helyi jelenlét vonatkozásában:

DE, SK: Tartózkodási helyre van szükség a gyógyszerészi engedély beszerzéséhez vagy gyógyszerek és speciális orvosi termékek lakosság számára történő kiskereskedelmi értékesítésére szolgáló gyógyszertár nyitásához.

Intézkedések:

DE: Gesetz über das Apothekenwesen (ApoG; német gyógyszertári törvény);

Gesetz über den Verkehr mit Arzneimitteln (AMG);

Gesetz über Medizinprodukte (MPG);

Verordnung zur Regelung der Abgabe von Medizinprodukten (MPAV).

SK: A gyógyszerekről és orvostechnikai eszközökről szóló 362/2011. sz. törvény 6. cikke; valamint

Az egészségügyi szolgáltatókról, orvosi alkalmazottakról, szakmai szervezetekről szóló 578/2004. sz. törvény.

4. fenntartás – Kutatási és fejlesztési szolgáltatások

Ágazat – alágazat:	Kutatási és fejlesztési (K&F) szolgáltatások
Iparági besorolás:	CPC 851, 853
A fenntartás típusa:	Piacra jutás Nemzeti elbánás
Fejezet:	Beruházások liberalizálása és Határokon átnyúló szolgáltatáskereskedelem
Kormányzati szint:	EU/ tagállam (eltérő rendelkezés hiányában)

Leírás:

Az **EU**: Az Európai Unió által uniós szinten nyújtott finanszírozásban részesülő, állami forrásból finanszírozott kutatási és fejlesztési (K+F) szolgáltatások esetében kizárólagos jogok vagy engedélyek csak EU-tagállamok állampolgárainak és olyan EU-beli jogi személyeknek adhatók, amelyek létesítő okirat szerinti székhelye, központi ügyvezetése vagy üzleti tevékenységének fő helye az Európai Unió területén van (CPC 851, 853).

A valamely tagállam által nyújtott finanszírozásban részesülő, állami forrásból finanszírozott K+F szolgáltatások tekintetében kizárólagos jogok vagy engedélyek csak az érintett EU-tagállamok állampolgárainak és a tagállam olyan érintett jogi személyeinek adhatók, amelyek székhelye az adott tagállamban van (CPC 851, 853).

Ez a fenntartás nem érinti az [Ötödik részt] [Unió programokban való részvétel, Hatékony és eredményes pénzgazdálkodás és Pénzügyi rendelkezések], valamint a SERVIN.1.1. cikk [Cél és hatály] (6) és (7) bekezdésében biztosított, valamely Fél általi beszerzésnek vagy vissza nem térítendő támogatásoknak a kizárását.

Intézkedések:

EU: Az összes jelenlegi és az összes jövőbeli uniós kutatási vagy innovációs keretprogram, ideértve a Horizont 2020 részvételi szabályzatát és a közös technológiai kezdeményezéssel kapcsolatos rendeleteket, a 185. cikk szerinti határozatokat, az Európai Innovációs és Technológiai Intézetet (EIT), valamint a már meglévő és jövőbeli nemzeti, regionális vagy helyi kutatási programokat.

5. fenntartás – Ingatlanszolgáltatások

Ágazat – alágazat:	Ingatlanszolgáltatások
Iparági besorolás:	CPC 821, 822
A fenntartás típusa:	Piacra jutás Nemzeti elbánás Legnagyobb kedvezményes elbánás Helyi jelenlét
Fejezet:	Beruházások liberalizálása és Határokon átnyúló szolgáltatáskereskedelem
Kormányzati szint:	EU/ tagállam (eltérő rendelkezés hiányában)

Leírás:

A Beruházások liberalizálása – Piacra jutás, Nemzeti elbánás és Határokon átnyúló szolgáltatáskereskedelem – Nemzeti elbánás, Helyi jelenlét vonatkozásában:

CY: Az ingatlanszolgáltatások biztosítása esetében állampolgárság és tartózkodási hely szükséges.

Intézkedések:

CY: *Az ingatlanügynökökről szóló, 71(1)/2010 módosított törvény.*

A Határokon átnyúló szolgáltatáskereskedelem – Helyi jelenlét vonatkozásában:

CZ: Ingatlanszolgáltatások nyújtásához a szükséges engedély megszerzése mellett a természetes személyeknek tartózkodási hellyel kell rendelkezniük, a jogi személyek esetében pedig a letelepedés az előírás.

HR: Ingatlanszolgáltatások nyújtásához EGT-beli kereskedelmi jelenlétre van szükség.

PT: A természetes személyek esetében EGT-beli tartózkodási helyre van szükség. A jogi személyek esetében EGT-beli letelepedésre van szükség.

Intézkedések:

CZ: *A kereskedelmi engedélyezésről szóló törvény.*

HR: *Az ingatlanügynökségekről szóló törvény (OG 107/07 és 144/12), 2. cikk.*

PT: *A 69/2011. sz. törvényerejű rendelettel módosított és újra kihirdetett 211/2004. sz. törvényerejű rendelet (3. és 25. cikk).*

A Beruházások liberalizálása – Nemzeti elbánás és Határokon átnyúló szolgáltatáskereskedelem – Helyi jelenlét vonatkozásában:

DK: Ahhoz, hogy egy természetes személy ingatlanszolgáltatásokat nyújthasson Dánia területén,

az „ingatlanügynök” címet csak azon engedéllyel rendelkező, természetes személy ingatlanügynökök viselhetik, akiket felvettek a dán vállalkozói hatóság ingatlanügynöki nyilvántartásába. A törvény előírja, hogy a kérelmezőnek Dániában, az Unióban, az EGT-ben vagy Svájci Államszövetségben lakóhellyel kell rendelkeznie.

Az ingatlanértékesítésről szóló törvény csak akkor alkalmazandó, ha ügyfeleknek nyújtanak ingatlanszolgáltatásokat. Az ingatlanok értékesítéséről szóló törvény nem alkalmazandó az ingatlanbérletre (CPC 822).

Intézkedések:

DK: *Lov om formidling af fast ejendom m.v. lov. nr. 526 af 28.05.2014 (Az ingatlanok értékesítéséről szóló törvény).*

A Határon átnyúló szolgáltatáskereskedelem – Piacra jutás, Nemzeti elbánás, Legnagyobb kedvezményes elbánás vonatkozásában:

SI: Az Egyesült Királyság ugyanolyan mértékben teszi lehetővé a szlovén állampolgárok és vállalkozások számára az ingatlanügynöki szolgáltatások nyújtását, mint Szlovénia az Egyesült Királyság állampolgárai és vállalkozásai számára az alábbi követelmények teljesítésén felül: a származási országban ingatlanügynöki tevékenység folytatására való jogosultság, büntetlen előélet, valamint felvétel az illetékes (szlovén) minisztérium által vezetett ingatlanügynök-nyilvántartásba.

Intézkedések:

SI: *Az ingatlanügynökségekről szóló törvény.*

6. fenntartás – Üzleti szolgáltatások

Ágazat – alágazat:	Üzleti szolgáltatások – bérbeadási vagy lízingszolgáltatások üzemeltetők nélkül; üzleti tanácsadással kapcsolatos szolgáltatások; műszaki vizsgálat, elemzés; kapcsolódó tudományos és technikai tanácsadási szolgáltatások; mezőgazdasággal kapcsolatos szolgáltatások; biztonsági szolgáltatások; munkaerő-közvetítés; fordítási és tolmácsolási szolgáltatások és egyéb üzleti szolgáltatások
Iparági besorolás:	ISIC Rev. 37, CPC 612 része, CPC 621 része, CPC 625 része, CPC 831, CPC 85990 része, CPC 86602, CPC 8675, CPC 8676, CPC 87201, CPC 87202, CPC 87203, CPC 87204, CPC 87205, CPC 87206, CPC 87209, CPC 87901, CPC 87902, CPC 87909, CPC 88, CPC 893 része
A fenntartás típusa:	Piacra jutás Nemzeti elbánás Legnagyobb kedvezményes elbánás Felső vezetés és igazgatótanács Helyi jelenlét
Fejezet:	Beruházások liberalizálása és Határokon átnyúló szolgáltatáskereskedelem
Kormányzati szint:	EU/ tagállam (eltérő rendelkezés hiányában)

Leírás:

(a) Kölcsönzés vagy lízing üzemeltető nélkül (CPC 83103, CPC 831)

A Beruházások liberalizálása – Piacra jutás, Nemzeti elbánás vonatkozásában:

SE: Amennyiben külföldi tulajdonosi érdekltség van a hajókban, ahhoz, hogy a hajó svéd lobogó alatt közlekedhessen, bizonyítani kell a meghatározó svéd befolyást a működésben. A meghatározó svéd befolyás azt jelenti, hogy a hajót Svédországban üzemeltetik, valamint a hajó részesedésének több mint fele svéd tulajdonban vagy egy másik EGT-ország állampolgárainak tulajdonában áll. Más külföldi hajók bizonyos feltételek mellett mentességet kaphatnak e követelmény alól, ha azokat svéd jogi személy veszi bérbe vagy lízingeli személyzet nélküli hajóbérlési szerződés útján (CPC 83103).

Intézkedések:

SE: *Sjölagen (tengerészeti törvény) (1994:1009), 1. fejezet, (1) bekezdés.*

A Határokon átnyúló szolgáltatáskereskedelem – Helyi jelenlét vonatkozásában:

SE: A kevesebb mint egyéves időszakra bérelt vagy lízingelt autók és egyes terepjárók (terrängmotorfordon) sofőr nélküli bérlési vagy lízingszolgáltatói kötelesek kinevezni egy, többek között az üzleti tevékenység során alkalmazandó szabályok és rendeletek, valamint a közúti közlekedés biztonsági szabályainak betartásáért felelős személyt. E személynek EGT-beli lakóhellyel kell rendelkeznie (CPC 831).

Intézkedések:

SE: *Lag (1998:424) om biluthyrning (a személygépkocsik bérbeadásáról és lízingjéről szóló törvény).*

(b) Bérlés vagy lízingszolgáltatások és a légi közlekedéssel kapcsolatos egyéb üzleti szolgáltatások

A Beruházások liberalizálása – Piacra jutás, Nemzeti elbánás, Legnagyobb kedvezményes elbánás és a Határokon átnyúló szolgáltatáskereskedelem – Piacra jutás, Nemzeti elbánás, Legnagyobb kedvezményes elbánás vonatkozásában:

Az **EU:** A személyzet nélküli légi járművek bérlése/lízingje (sima bérlet) esetében az uniós légitársaság által használt légi járművekre a légi járművek nyilvántartásba vételére vonatkozó követelmények alkalmazandók. A sima bérleti megállapodásra, amelynek az Unió részes fele, az Unión belül hatályos követelmények vagy a repülésbiztonságra vonatkozó nemzeti jogszabályok alkalmazandók, például az előzetes jóváhagyás és egyéb, a harmadik országbeli, nyilvántartásba vett légi járművek használatára alkalmazandó feltételek. A nyilvántartásba vétel feltétele lehet az, hogy a légi jármű tulajdonosai csak az egyedi állampolgársági követelménynek megfelelő természetes személyek lehetnek, vagy olyan vállalkozások, amelyek teljesítik a tőketulajdonra és az ellenőrzésre vonatkozó egyedi kritériumokat (CPC 83104).

A számítógépes helyfoglalási (CRS) szolgáltatások esetében, amennyiben az Unió légitársaságai az Unión kívül nem részesülnek olyan, az Unió által a CRS-szolgáltatóknak biztosított elbánással egyenértékű (azaz megkülönböztetésmentes) elbánásban, mint a harmadik országbeli légitársaságoknak uniós CRS-szolgáltatók által biztosított elbánás, vagy ha az uniós CRS-szolgáltatók nem részesülnek az Unióban olyan, a nem uniós légitársaságok által biztosított elbánással egyenértékű elbánásban, mint a harmadik országbeli CRS-szolgáltatóknak az uniós légitársaságok által biztosított elbánás, akkor intézkedések hozhatók az egyenértékű megkülönböztetésmentes elbánás biztosítása érdekében, adott esetben a nem uniós légitársaságokkal szemben az uniós CRS-szolgáltatók által, vagy a nem uniós CRS-szolgáltatókkal szemben az uniós légitársaságok által.

Intézkedések:

EU: *Az Európai Parlament és a Tanács 1008/2008/EK rendelete (2008. szeptember 24.) a Közösségben a légi járatok működtetésére vonatkozó közös szabályokról (átdolgozott változat); és az Európai Parlament és a Tanács 80/2009/EK rendelete (2009. január 14.) a számítógépes helyfoglalási rendszerek ügyviteli szabályzatáról és a 2299/89/EGK tanácsi rendelet hatályon kívül helyezéséről.*

A Beruházások liberalizálása – Nemzeti elbánás és a Határokon átnyúló szolgáltatáskereskedelem – Piacra jutás, Nemzeti elbánás vonatkozásában:

BE: Nem valamely EGT-tagállam állampolgárainak minősülő természetes személyek tulajdonában álló magán (civil) légi járművek csak akkor vehetők nyilvántartásba, ha tulajdonosuk megszakítás nélkül legalább egy éve állandó lakóhellyel vagy tartózkodási hellyel rendelkezik Belgiumban. Nem valamely EGT-tagállam joga szerint alapított, külföldi jogalanyok tulajdonában álló magán (civil) légi járművek csak akkor vehetők nyilvántartásba, ha tulajdonosuk megszakítás nélkül legalább egy éve működési székhellyel, ügynökséggel vagy irodával rendelkezik Belgiumban (CPC 83104).

Engedélyezési eljárás a következők esetében: légi tűzoltás, repülésoktatás, légi permetezés, légi felmérés, légi térképkészítés, fényképezés, valamint egyéb, levegőben végzett mezőgazdasági, ipari és felügyeleti szolgáltatások.

Intézkedések:

BE: Arrêté Royal du 15 mars 1954 réglementant la navigation aérienne.

(c) Üzletviteli tanácsadáshoz kapcsolódó szolgáltatások – választottbírói és békéltetési szolgáltatások (CPC 86602)

A Határokon átnyúló szolgáltatásnyújtás – Nemzeti elbánás, Helyi jelenlét vonatkozásában:

BG: A közvetítési szolgáltatások esetében a Bolgár Köztársaságban valamely EGT-tagállamtól vagy a Svájci Államszövetségtől eltérő országok állampolgárainak állandó vagy huzamos tartózkodási engedéllyel kell rendelkezniük.

HU: Közvetítői tevékenység (például választottbíráskodás és békéltetés) folytatásához az igazságügyért felelős miniszter engedélye szükséges – a nyilvántartásba való felvétel útján –, amely kizárólag Magyarországon letelepedett, illetve lakóhellyel rendelkező jogi vagy természetes személyek számára adható.

Intézkedések:

BG: A közvetítői tevékenységről szóló törvény 8. cikke.”

HU: 2002. évi LV. törvény a közvetítői tevékenységről.

(d) Műszaki vizsgálat, elemzés (CPC 8676)

A Beruházások liberalizálása – Piacra jutás, Nemzeti elbánás és Határokon átnyúló szolgáltatás-kereskedelem – Piacra jutás, Nemzeti elbánás vonatkozásában:

CY: A vegyészek és biológusok általi szolgáltatásnyújtáshoz valamely tagállam állampolgárságára van szükség.

FR: A biológusi szakmát természetes személyek gyakorolhatják, amelyhez EGT-állampolgárság szükséges.

Intézkedések:

CY: Az 1988. évi, vegyészekről szóló törvény)157(I)1988. sz. törvény), módosítva.

FR: Code de la Santé Publique.

A Beruházások liberalizálása – Piacra jutás, Nemzeti elbánás és Határokon átnyúló szolgáltatás-kereskedelem – Helyi jelenlét vonatkozásában:

BG: A Bulgáriában való letelepedés a bolgár kereskedelmi törvény szerint történik, és a műszaki vizsgálatok és elemzési szolgáltatások nyújtásához cégjegyzékbe való bejegyzés szükséges.

A közúti járművek műszaki állapotát igazoló időszakos vizsgálatokhoz a vizsgálatot végző személyeknek a bolgár kereskedelmi törvény vagy a nonprofit jogi személyekről szóló törvény alapján be kell jegyezteniük magukat a cégjegyzékbe, vagy szerepelniük kell egy másik EGT-tagállam cégjegyzékében.

A levegő és víz összetételének és tisztaságának tesztelését és elemzését csak a bolgár környezetvédelmi és vízügyi minisztérium vagy annak ügynökségei végezhetik, a Bolgár Tudományos Akadémiával együttműködésben.

Intézkedések:

BG: A termékekre vonatkozó technikai követelményekről szóló törvény;

A mérésügyről szóló törvény;

A tiszta környezeti levegőről szóló törvény; valamint

Vízügyi törvény, a közúti járművek műszaki állapotának időszakos vizsgálatáról szóló N–32. rendelet.

A Beruházások liberalizálása – Nemzeti elbánás, Legnagyobb kedvezményes elbánás és a Határokon átnyúló szolgáltatás-kereskedelem – Nemzeti elbánás, Legnagyobb kedvezményes elbánás, helyi jelenlét vonatkozásában:

IT: A biológusok, a vegyelemzők, az agronómusok és a „periti agriti” szakmák esetében az állandó lakóhely és a szakmai nyilvántartásba való felvétel követelmény. Harmadik országbeli állampolgárok a viszonyosság elve alapján nyerhetnek felvételt a nyilvántartásba.

Intézkedések:

IT: *Biológusok, vegyelemzők: a biológus szakmáról szóló, 396/1967. számú törvény; és a vegyelemzői szakmáról szóló, 842/1928. számú királyi rendelet.*

(e) Kapcsolódó tudományos és műszaki szaktanácsadás (CPC 8675)

A Beruházások liberalizálása – Nemzeti elbánás, Legnagyobb kedvezményes elbánás és a Határokon átnyúló szolgáltatás-kereskedelem – Nemzeti elbánás, Legnagyobb kedvezményes elbánás, Helyi jelenlét vonatkozásában:

IT: Olaszországi állandó lakóhely vagy üzleti székhely szükséges a geológusi nyilvántartásba való felvételhez; a nyilvántartásba vétel az ellenőri vagy geológusi szakma gyakorlásának feltétele, anélkül feltárással, bányüzemeltetéssel stb. kapcsolatos szolgáltatások nem végezhetők. Az uniós tagállami állampolgárság követelmény, de a viszonyosság elve alapján adott esetben külföldiek is felvehetők a nyilvántartásba.

Intézkedések:

IT: *Geológusok: A 112/1963. sz. törvény 2. és 5. cikke; Az 1403/1965. sz. köztársasági elnöki rendelet 1. cikke.*

A Beruházások liberalizálása – Piacra jutás, Nemzeti elbánás és Határokon átnyúló szolgáltatás-kereskedelem – Nemzeti elbánás, Helyi jelenlét vonatkozásában:

BG: A természetes személyek esetében EGT-tagállambeli vagy Svájci Államszövetség-beli állampolgárság és tartózkodási hely szükséges ahhoz, hogy geodéziával, kartográfiával és kataszteri felméréssel kapcsolatos feladatokat végezhesen. A jogalanyok (szervezetek) esetében a szolgáltatásnyújtás valamely EGT-tagállam vagy a Svájci Államszövetség jogszabályai szerinti kereskedelmi regisztrációhoz kötött.

Intézkedések:

BG: *Az ingatlan-nyilvántartásról szóló törvény; és Geodéziai és kartográfiai törvény.*

A Beruházások liberalizálása – Nemzeti elbánás és Határokon átnyúló szolgáltatáskereskedelem – Nemzeti elbánás vonatkozásában:

CY: Az állampolgárság követelmény alkalmazandó a releváns szolgáltatások nyújtása esetében.

Intézkedések:

CY: *224/1990. sz. módosított törvény.*

A Beruházások liberalizálása – Piacra jutás, Nemzeti elbánás és Határokon átnyúló szolgáltatáskereskedelem – Piacra jutás vonatkozásában:

FR: A felmérés esetében a hozzáférés csak SEL (anonyme, à responsabilité limitée ou en commandite par actions), SCP (Société civile professionnelle), SA és SARL (sociétés anonymes, à responsabilité limitée) formájában lehetséges. A feltárási és kutatási szolgáltatások esetében letelepedés szükséges. E követelmény alól a tudományos kutatásért felelős miniszternek a külügyminiszterrel egyetértésben hozott határozata alapján mentesség adható a tudományos kutatóknak.

Intézkedések:

FR: *Loi 46-942 du 7 mai 1946 and décret n°71-360 du 6 mai 1971.*

A Beruházások liberalizálása – Piacra jutás, Nemzeti elbánás és Határokon átnyúló szolgáltatáskereskedelem – Nemzeti elbánás, Helyi jelenlét vonatkozásában:

HR: A Horvátország területén nyújtott geológiai, geodéziai és bányászati tanácsadási alapszolgáltatások, valamint a kapcsolódó környezetvédelmi tanácsadási szolgáltatások kizárólag hazai jogi személlyel együtt vagy azon keresztül végezhetőek.

Intézkedések:

HR: *57/10. sz. rendelet a jogi személyek szakszerű környezetvédelmi tevékenységek végzésére való jóváhagyására vonatkozó követelményekről, 32–35. cikk.*

(f) Mezőgazdasággal kapcsolatos szolgáltatások (CPC 88 része)

A Beruházások liberalizálása – Nemzeti elbánás és a Határokon átnyúló szolgáltatáskereskedelem – Nemzeti elbánás, Legnagyobb kedvezményes elbánás, Helyi jelenlét vonatkozásában:

IT: A biológusok, a vegyelemzők, az agronómusok és a „periti agriti” szakmák esetében az állandó lakóhely és a szakmai nyilvántartásba való felvétel követelmény. Harmadik országbeli állampolgárok a viszonyosság elve alapján nyerhetnek felvételt a nyilvántartásba.

Intézkedések:

IT: *Biológusok, vegyelemzők: a biológus szakmáról szóló, 396/1967. számú törvény; és a vegyelemzői szakmáról szóló, 842/1928. számú királyi rendelet.*

A Beruházások liberalizálása – Piacra jutás, Nemzeti elbánás, Legnagyobb kedvezményes elbánás és Határokon átnyúló szolgáltatáskereskedelem – Piacra jutás, Legnagyobb kedvezményes elbánás vonatkozásában:

PT: Biológus, vegyelemző és agronómus szakmát kizárólag természetes személyek folytathatnak. Harmadik országbeli állampolgárok esetében viszonyossági rendszer (és nem állampolgársági követelmény) alkalmazandó a tervező- és szakértő mérnökök esetében. A biológusok esetében nincs érvényben állampolgársági, sem viszonyossági követelmény.

Intézkedések:

PT: 119/92. sz. törvényerejű rendelet, alterado p/ Lei 123/2015, 2 set. (Ordem Engenheiros);

47/2011. sz. törvény, alterado p/ Lei 157/2015, 17 set. (Ordem dos Engenheiros Técnicos); valamint

183/98. sz. törvényerejű rendelet, alterado p/ Lei 159/2015, 18 set. (Ordem dos Biólogos).

(g) Biztonsági szolgáltatások (CPC 87302, 87303, 87304, 87305, 87309)

A Beruházások liberalizálása – Piacra jutás, Nemzeti elbánás és Határokon átnyúló szolgáltatáskereskedelem – Piacra jutás, Nemzeti elbánás, Helyi jelenlét vonatkozásában:

IT: A biztonsági őrző-védő szolgálathoz és az értékrakomány szállításához szükséges engedély megszerzése uniós tagállami állampolgársághoz és állandó lakóhelyhez kötött.

PT: Külföldi szolgáltató határokon átnyúló alapon biztonsági szolgáltatásokat nem nyújthat.

A szakképzett személyzet esetében állampolgársági követelmény van érvényben.

Intézkedések:

IT: A közbiztonságról szóló 773/1931. sz. törvény (TULPS) 133–141. cikke; A 635/1940. sz. királyi törvényerejű rendelet 257. cikke.

PT: Law 34/2013 alterada p/ Lei 46/2019, 16 maio; és Ordinance 273/2013 alterada p/ Portaria 106/2015, 13 abril.

A Beruházások liberalizálása – Nemzeti elbánás, Legnagyobb kedvezményes elbánás és Határokon átnyúló szolgáltatáskereskedelem – Helyi jelenlét vonatkozásában:

DK: A biztonsági szolgáltatások nyújtására vonatkozó engedélyt kérelmező egyének esetében tartózkodási hely szükséges.

A biztonsági szolgáltatások nyújtására vonatkozó engedélyt kérelmező jogalany (szervezet) igazgatói és igazgatósági tagjainak többsége esetében is tartózkodási hely szükséges. A vezetés és az igazgatótanácsok tekintetében a tartózkodási hely azonban csak a nemzetközi megállapodásokról vagy az igazságügyi miniszter által kiadott rendeletekből eredő mértékben szükséges.

Intézkedések:

DK: Lovbekendtgørelse 2016-01-11 nr. 112 om vagtvirksomhed.

A Határokon átnyúló szolgáltatáskereskedelem – Helyi jelenlét vonatkozásában:

EE: A biztonsági őrő-védő szolgálat tartózkodási helyhez kötött.

Intézkedések:

EE: Turvaseadus (a biztonságról szóló törvény) § 21, § 22.

(h) Munkaerő-közvetítő szolgáltatások (CPC 87201, 87202, 87203, 87204, 87205, 87206, 87209)

A Beruházások liberalizálása – Piacra jutás, Nemzeti elbánás és Határokon átnyúló szolgáltatáskereskedelem – Piacra jutás, Nemzeti elbánás vonatkozásában (a regionális kormányzati szintre vonatkozik):

BE: Belgium valamennyi régiójában az EGT-n kívül központi irodával rendelkező vállalatnak igazolnia kell, hogy munkaerő-közvetítő szolgáltatásait származási országában nyújtja. A vallon régióban munkaerő-közvetítő szolgáltatások nyújtásához adott jogalanytípusra (régulièrement constitué sous la forme d'une personne morale ayant une forme commerciale, soit au sens du droit belge, soit en vertu du droit d'un Etat membre ou région par celui-ci, quelle que soit sa forme juridique) van szükség. Az EGT-n kívüli központi irodával rendelkező vállalatnak igazolnia kell, hogy eleget tesz a rendeletben meghatározott feltételeknek (pl. a jogalany típusát illetően). A németajkú közösségekben az EGT-n kívüli központi irodával rendelkező vállalatnak eleget kell tennie az említett rendeletben meghatározott felvételi kritériumoknak (CPC 87202).

Intézkedések:

BE: Flamand régió: 8. cikk, § 3, *Besluit van de Vlaamse Regering van 10 december 2010 tot uitvoering van het decreet betreffende de private arbeidsbemiddeling.*

Vallon régió: *Décret du 3 avril 2009 relatif à l'enregistrement ou à l'agrément des agences de placement (a munkaerő-közvetítő ügynökségek bejegyzéséről szóló 2009. április 3-i rendelet), 7. cikk; és Arrêté du Gouvernement wallon du 10 décembre 2009 portant exécution du décret du 3 avril*

2009 relatif à l'enregistrement ou à l'agrément des agences de placement (a vallon kormány 2009. december 10-i határozata a munkaerő-közvetítő ügynökségekről szóló 2009. április 3-i rendelet végrehajtásáról), 4. cikk.

Német ajkú közösség: *Dekret über die Zulassung der Leiharbeitsvermittler und die Überwachung der privaten Arbeitsvermittler / Décret du 11 mai 2009 relatif à l'agrément des agences de travail intérimaire et à la surveillance des agences de placement privées, 6. cikk.*

A Beruházások liberalizálása – Nemzeti elbánás és Határokon átnyúló szolgáltatáskereskedelem – Nemzeti elbánás, Helyi jelenlét vonatkozásában:

DE: A munkaerő-kölcsönző ügynökség működtetéséhez valamely uniós tagállam állampolgársága vagy az Európai Unió területén való kereskedelmi jelenlét szükséges (a fenti, a munkaerő- kölcsönzés keretében végzett munkavégzésről szóló törvény 3. bekezdésének 3–5. pontja szerint)

(Arbeitnehmerüberlassungsgesetz). Egyes meghatározott szakmák, pl. egészségügyi és az ellátást érintő szakmák tekintetében a Munkaügyi és Szociális Minisztérium rendeletet bocsáthat ki az EGT-n kívüli személyzet elhelyezésére és felvételére vonatkozóan. Az engedélyt vagy annak meghosszabbítását visszautasítják, ha ideiglenes foglalkoztatásra kerül sor a nem az EGT-ben található létesítményekben, létesítményrészekben vagy kiegészítő létesítményekben (a

munkaerő- kölcsönzés keretében végzett munkavégzésről szóló törvény (Arbeitnehmerüberlassungsgesetz) 3. szakaszának 2. bekezdése értelmében).

Intézkedések:

DE: Gesetz zur Regelung der Arbeitnehmerüberlassung (AÜG);

Sozialgesetzbuch Drittes Buch (SGB III; a szociális törvénykönyv III. könyve) – foglalkoztatás előmozdítása;

Verordnung über die Beschäftigung von Ausländerinnen und Ausländern (BeschV; külföldiek foglalkoztatásáról szóló rendelet).

A Beruházások liberalizálása – Piacra jutás vonatkozásában:

ES: A tevékenység megkezdése előtt a munkaerő-közvetítő ügynökségeknek eskü alatt tett nyilatkozatot kell benyújtaniuk, amely igazolja a hatályos jogszabályokban előírt követelmények teljesítését (CPC 87201, 87202).

Intézkedések:

ES: Real Decreto-ley 8/2014, de 4 de julio, de aprobación de medidas urgentes para el crecimiento, la competitividad y la eficiencia (tramitado como Ley 18/2014, de 15 de octubre).

(i) Fordítási és tolmácsolási szolgáltatások (CPC 87905)

A Beruházások liberalizálása – Piacra jutás, Nemzeti elbánás és a Határon átnyúló szolgáltatáskereskedelem – Piacra jutás vonatkozásában:

BG: A Bolgár Köztársaságban a külföldi természetes személyeknek hosszú távú engedéllyel vagy állandó lakóhellyel kell rendelkezniük a hiteles fordítási tevékenységek végzéséhez.

Intézkedések:

BG: Rendelet a dokumentumok törvényesítéséről, hitelesítéséről és fordításáról.

A Beruházások liberalizálása – Piacra jutás és Határokon átnyúló szolgáltatáskereskedelem – Piacra jutás vonatkozásában:

HU: Hivatalos fordítást, fordításhitelesítést és idegennyelvű hivatalos okmányokról hiteles másolat készítését kizárólag az Országos Fordító és Fordításhitelesítő Iroda (OFFI) végezhet.

PL: Hiteles fordítók kizárólag természetes személyek lehetnek.

Intézkedések:

HU: 24/1986. (VI.26.) MT rendelet a szakfordításról és tolmácsolásról.

PL: A hiteles fordítói és tolmácsszakmáról szóló 2004. november 25-i törvény (Jogi Közlöny, 2019. szám, 1326. tétel).

A Határokon átnyúló szolgáltatáskereskedelem – Piacra jutás vonatkozásában:

FI: A hiteles fordítók számára kötelező az EGT-beli tartózkodási hely.

Intézkedések:

FI: *Laki auktorisoiduista kääntäjistä (az engedélyezett fordítókról szóló törvény) (1231/2007), s. 2(1)).*

A Beruházások liberalizálása – Nemzeti elbánás és Határokon átnyúló szolgáltatás-kereskedelem – Nemzeti elbánás vonatkozásában:

CY: Hivatalos fordítási és fordításhitelesítési szolgáltatások nyújtásához a fordítóknak be kell kerülniük a fordítói nyilvántartásba. Az állampolgársági követelmény alkalmazandó.

HR: A hiteles fordítás EGT-állampolgársághoz kötött.

Intézkedések:

CY: *A hiteles fordítói szolgáltatások létrehozása, nyilvántartásba vétele és szabályozása a Ciprusi Köztársaság jogában.*

HR: *Az állandó bírósági tolmácsokról szóló rendelet (OG 88/2008), 2. cikk.*

(j) Egyéb üzleti szolgáltatások (CPC 612 része, 621 része, 625 része, 87901, 87902, 88493, 893 része, 85990 része, 87909, ISIC 37)

A Beruházások liberalizálása – Piacra jutás vonatkozásában:

SE: Zálogházak korlátolt felelősségű társaság vagy fióktelep formájában működhetnek (CPC 87909 része).

A Beruházások liberalizálása – Piacra jutás és Határokon átnyúló szolgáltatás-kereskedelem – Helyi jelenlét vonatkozásában:

CZ: Egy engedélyezett csomagoló vállalat csak csomagolóanyag-visszaváltással és -hasznosítással kapcsolatos szolgáltatásokat nyújthat, és részvénytársaságként létrehozott jogalanynak kell lennie (CPC 88493, ISIC 37).

A Beruházások liberalizálása – Piacra jutás és Határokon átnyúló szolgáltatás-kereskedelem – Piacra jutás vonatkozásában:

NL: Fémjelzéssel kapcsolatos szolgáltatások nyújtásához hollandiai kereskedelmi jelenlét szükséges. A nemesfém tárgyak fémjelzését jelenleg kizárólag két holland állami monopólium végezheti (a CPC 893 része).

Intézkedések:

CZ: Tényleges 477/2001 Coll. törvény (a csomagolásról szóló törvény) 16. par.

SE: *A zálogházakról szóló törvény (1995:1000).*

NL: *Waarborgwet 1986.*

A Beruházások liberalizálása – Piacra jutás, Nemzeti elbánás vonatkozásában:

PT: Követelésbehajtási és hitelminősítési szolgáltatások nyújtásához uniós tagállami állampolgárság szükséges (CPC 87901, 87902).

Intézkedések:

PT: 49/2004 sz. törvény.

A Beruházások liberalizálása – Piacra jutás, Nemzeti elbánás és Határokon átnyúló szolgáltatáskereskedelem – Helyi jelenlét vonatkozásában:

CZ: Az árverési szolgáltatások nyújtása engedélyhez kötött. Az (önkéntes nyilvános árverések megtartására vonatkozó) engedély megszerzéséhez a vállalatnak a Cseh Köztársaságban kell letelepedettnek lennie, valamint egy természetes személynek szükséges megszereznie a tartózkodási engedélyt, továbbá a vállalatot vagy természetes személyt be kell jegyeztetni a Cseh Köztársaság cégnyilvántartásába (CPC 612 része, 621 része, 625 része, 85990 része).

Intézkedések:

CZ: A kereskedelmi engedélyekről szóló, 455/1991.

sz. törvény; valamint

26/2000. sz. törvény a nyilvános árverésekről.

A Határokon átnyúló szolgáltatáskereskedelem – Piacra jutás vonatkozásában:

SE: Az építési szövetkezet gazdasági tervét két személynek kell hitelesítenie. A hitelesítést csak az EGT-n belüli hatóságok által elismert személyek végezhetik (CPC 87909).

Intézkedések:

SE: Az építési szövetkezetekről szóló törvény (1991:614).

7. fenntartás – Kommunikációs szolgáltatások

Ágazat – alágazat:	Kommunikációs szolgáltatások – postai és futárpostai szolgáltatások
Iparági besorolás:	A CPC 71235 része, a 73210 része és a CPC 751 része.
A fenntartás típusa:	Piacra jutás
Fejezet:	Beruházások liberalizálása; Határokon átnyúló szolgáltatáskereskedelem
Kormányzati szint:	EU/ tagállam (eltérő rendelkezés hiányában)

Leírás:

A Beruházások liberalizálása – Piacra jutás és Határokon átnyúló szolgáltatáskereskedelem – Piacra jutás vonatkozásában:

Az **EU**: A levélgyűjtő szekrények közforgalmi útvonalak mentén történő elhelyezésének, a postai bélyegek kibocsátásának, illetve a bírósági vagy közigazgatási eljárások során igénybe vett ajánlott postai szolgáltatásoknak a megszervezése a nemzeti joggal összhangban korlátozódhat. A fenti szolgáltatásokra engedélyezési rendszer létesíthető, amelyre általános szolgáltatási kötelezettség vonatkozik. Az engedély kiadását meghatározott általános teljes körű postai szolgáltatási kötelezettséghez vagy a kárpótlási alaphoz történő hozzájáruláshoz köthetik.

Intézkedések:

EU: Az Európai Parlament és a Tanács 97/67/EK irányelve (1997. december 15.) a közösségi postai szolgáltatások belső piacának fejlesztésére és a szolgáltatás minőségének javítására vonatkozó közös szabályokról.

8. fenntartás – Építési szolgáltatások

Ágazat – alágazat:	Építőipari és kapcsolódó műszaki mérnöki szolgáltatás		
Iparági besorolás:	CPC 51		
A fenntartás típusa:	Nemzeti elbánás		
Fejezet:	Beruházások liberalizálása;	Határokon	átnyúló szolgáltatáskereskedelem
Kormányzati szint:	EU/ tagállam (eltérő rendelkezés hiányában)		

Leírás:

CY: Az állampolgárság követelmény.

Intézkedés:

Építési és műszaki munkálatokat végrehajtó vállalkozók nyilvántartásba vételéről és ellenőrzéséről szóló 2001. évi törvény (29 (I)/2001), 15. és 52. cikk.

9. fenntartás – Forgalmazási szolgáltatások

Ágazat – alágazat:	Forgalmazási szolgáltatások – általános, dohánytermékek forgalmazása
Iparági besorolás:	C CPC 3546, 621 része, 6222, 631, 632 része
A fenntartás típusa:	Piacra jutás Nemzeti elbánás Helyi jelenlét
Fejezet:	Beruházások liberalizálása; Határokon átnyúló szolgáltatáskereskedelem
Kormányzati szint:	EU/ tagállam (eltérő rendelkezés hiányában)

Leírás:

(a) Forgalmazási szolgáltatások (CPC 3546, 631, 632 a 63211 kivételével, 63297, 62276, 621 része)

A Beruházások liberalizálása – Piacra jutás vonatkozásában:

PT: Bizonyos kiskereskedelmi létesítmények és bevásárlóközpontok létesítésére vonatkozóan külön engedélyezési rendszer van érvényben. Ez olyan bevásárlóközpontokra vonatkozik, amelyek bruttó bérbeadható területe legalább 8 000 m², és olyan kiskereskedelmi létesítményekre, amelyek értékesítési területe legalább 2000 m², amennyiben a bevásárlóközpontokon kívül helyezkednek el. Fő kritériumok: hozzájutás a kereskedelmi kínálat sokféleségéhez; a fogyasztónak nyújtott szolgáltatások értékelése; a foglalkoztatás minősége és a vállalati társadalmi felelősségvállalás; integráció a városi környezetbe; hozzájárulás az ökohatékonysághoz (CPC 631, 632 a 63211 kivételével, 63297).

Intézkedések:

PT: A 2015. január 16-i 10/2015. sz. törvényerejű rendelet.

A Beruházások liberalizálása – Piacra jutás, Nemzeti elbánás és Határokon átnyúló szolgáltatáskereskedelem – Piacra jutás, Nemzeti elbánás vonatkozásában:

CY: A gyógyszeripari cégek képviseletei által nyújtott forgalmazási szolgáltatások esetében állampolgársági követelmény áll fenn (CPC 62117).

Intézkedések:

CY: A módosított 74(I)/2020. sz. törvény.

A Beruházások liberalizálása – Piacra jutás és Határokon átnyúló szolgáltatáskereskedelem – Helyi jelenlét vonatkozásában:

LT: A pirotechnikai termékek forgalmazása engedélyhez kötött. Engedélyt kizárólag az Unióban letelepedett jogi személyek kaphatnak (CPC 3546).

Intézkedések:

LT: A pirotechnikai termékek lakossági forgalmazásának felügyeletéről szóló, (2004. március 23-i IX-2074. sz.) törvény.

(b) Dohány forgalmazása (6222 része, 62228, 6310 része, 63108)

A Beruházások liberalizálása – Piacra jutás, Nemzeti elbánás és Határokon átnyúló szolgáltatáskereskedelem – Piacra jutás, Nemzeti elbánás vonatkozásában:

ES: Állami monopólium a dohány kiskereskedelmi értékesítését illetően. A letelepedéshez valamely uniós tagállam állampolgársága szükséges. Dohányboltot csak természetes személyek üzemeltethetnek. Egy dohánybolt-üzemeltető legfeljebb egy engedéllyel rendelkezhet (CPC 63108).

FR: Állami monopólium a dohány nagy- és kiskereskedelmét illetően. A dohányértékesítőket („buraliste”) illetően állampolgársági követelmény áll fenn (CPC 6222 része, CPC 6310 része).

Intézkedések:

ES: A 2014. szeptember 27-i 14/2013. sz. törvény.

FR: Code général des impôts.

A Beruházások liberalizálása – Piacra jutás, Nemzeti elbánás és Határokon átnyúló szolgáltatáskereskedelem – Piacra jutás, Nemzeti elbánás vonatkozásában:

AT: Dohánybolt-üzemeltetési engedélyt csak természetes személyek kérelmezhetnek.

Valamely EGT-tagállam állampolgárai elsőbbséget élveznek (CPC 63108).

Intézkedések:

AT: Az 1996. évi dohánymonopólium-törvény, 5. és 27. §.

A Beruházások liberalizálása – Piacra jutás és Határokon átnyúló szolgáltatáskereskedelem – Piacra jutás, Nemzeti elbánás vonatkozásában:

IT: Dohánytermékek forgalmazásához és értékesítéséhez engedély szükséges. Az engedélyt közbeszerzési eljárások keretében ítélik oda. Az engedélyek odaítélése a gazdasági szükségesség vizsgálatának tárgyát képezi. Fő kritériumok: népesség és a meglévő értékesítőhelyek földrajzi lefedettsége (CPC 6222 része, CPC 6310 része).

Intézkedések:

IT: A 184/2003. sz. törvényerejű rendelet;

a 165/1962. sz. törvény;

a 3/2003. sz. törvény;

az 1293/1957. sz. törvény;

a 907/1942. sz. törvény; valamint

az 1074/1958. sz. köztársasági elnöki rendelet.

10. fenntartás – Oktatási szolgáltatások

Ágazat – alágazat:	Oktatási szolgáltatások (magánfinanszírozású)
Iparági besorolás:	CPC 921, 922, 923, 924
A fenntartás típusa:	Piacra jutás Nemzeti elbánás Felső vezetés és igazgatótanács Helyi jelenlét
Fejezet:	Beruházások liberalizálása; Határokon átnyúló szolgáltatáskereskedelem
Kormányzati szint:	EU/ tagállam (eltérő rendelkezés hiányában)

Leírás:

A Beruházások liberalizálása – Piacra jutás, Nemzeti elbánás, Felső vezetés és igazgatótanács és Határokon átnyúló szolgáltatáskereskedelem – Piacra jutás vonatkozásában:

CY: Magánfinanszírozású oktatási intézmény tulajdonosai és többségi részvényesei csak valamely tagállam állampolgárai lehetnek. Az Egyesült Királyság állampolgárai az (Oktatási) Minisztériumtól a meghatározott formában és feltételekkel összhangban engedélyt kérelmezhetnek.

Intézkedések:

CY: *A magániskolákról szóló, 2019. évi (N. 147(I)/2019) sz. törvény.*

A Beruházások liberalizálása – Piacra jutás, Nemzeti elbánás és Határokon átnyúló szolgáltatáskereskedelem – Piacra jutás, Nemzeti elbánás vonatkozásában:

BG: Magánfinanszírozású általános és középfokú oktatást csak engedélyezett bolgár vállalkozások kínálhatnak (kereskedelmi jelenlétre van szükség). Külföldi részvételű bolgár óvodákat és iskolákat a Bulgáriában megfelelően bejegyzett, bolgár és külföldi természetes vagy jogi személyek társulásainak, vállalkozásainak vagy vállalatainak kérésére lehet létesíteni vagy átalakítani, a miniszterek tanácsának határozatával, az oktatásért és tudományért felelős miniszter indítványa alapján. Külföldi tulajdonú óvodákat és iskolákat a külföldi jogalanyok kérésére lehet létesíteni vagy átalakítani, a nemzetközi megállapodásokkal és egyezményekkel összhangban, és a fenti rendelkezések alapján. Külföldi felsőoktatási intézmények nem létesíthetnek tagintézményeket Bulgária területén. Külföldi felsőoktatási intézmények karokat, tanszékeket, intézeteket és kollégiumokat Bulgáriában csak a bolgár középiskolák keretein belül és velük együttműködésben nyithatnak (CPC 921, 922).

Intézkedések:

BG: *Az iskola előtti és iskolai nevelésről szóló törvény; valamint*

a felsőoktatásról szóló törvény, a kiegészítő rendelkezések 4. paragrafusa.

A Beruházások liberalizálása – Piacra jutás, Nemzeti elbánás vonatkozásában:

SI: Magánfinanszírozású általános iskolát kizárólag szlovén természetes vagy jogi személyek alapíthatnak. A szolgáltatónak bejegyzett irodát vagy fióktelepet kell létesítenie (CPC 921).

Intézkedések:

SI: *Az oktatás szervezéséről és finanszírozásáról szóló törvény (a Szlovén Köztársaság Hivatalos Közlönye,*

12/1996. sz.) és annak módosításai, 40. cikk.

A Határokon átnyúló szolgáltatáskereskedelem – Helyi jelenlét vonatkozásában:

CZ és SK: A magánfinanszírozású felsőoktatási intézményként történő működés állami jóváhagyásának kérelmezéséhez valamely tagállamban való letelepedésre van szükség. Ez a fenntartás nem vonatkozik a szakközépiskolai és szakiskolai oktatásra (CPC 92310).

Intézkedések:

CZ: *A 111/1998. sz. Coll. törvény (felsőoktatási törvény), 39. §; valamint*

az iskola előtti, általános, középfokú, szakmai felsőfokú és egyéb oktatásról szóló 561/2004. sz. Coll. törvény (az oktatási törvény).

SK: *Az egyetemekről szóló, 2002. február 21-i 131. sz. törvény.*

A Beruházások liberalizálása – Piacra jutás és Határokon átnyúló szolgáltatáskereskedelem vonatkozásában: Piacra jutás:

ES és IT: Elismert diplomát és oklevelet kibocsátó magánfinanszírozású egyetem alapításához engedély szükséges. Gazdasági szükségesség vizsgálata alkalmazandó. Fő kritériumok: Népeség és a meglévő létesítmények földrajzi sűrűsége.

ES: Az eljárás során konzultációra kerül sor a parlamenttel.

IT: Hároméves programon alapul és az államilag elismert oklevelek kibocsátására kizárólag olasz jogi személyek kaphatnak engedélyt (CPC 923).

Intézkedések:

ES: *Ley Orgánica 6/2001, de 21 de Diciembre, de Universidades (az egyetemekről szóló, 2001. december 21-i 6/2001. sz. törvény), 4. cikk.*

IT: *Az 1592/1933. sz. királyi rendelet (a középiskolai oktatásról szóló törvény);*

a 243/1991. sz. törvény (a magánegyetemek számára nyújtott alkalmi állami hozzájárulás);

a CNVSU (Comitato nazionale per la valutazione del sistema universitario) 20/2003. sz. határozata; valamint

a 25/1998. sz. köztársasági elnöki rendelet (DPR).

A Beruházások liberalizálása – Piacra jutás, Nemzeti elbánás, Felső vezetés és igazgatótanács és Határokon átnyúló szolgáltatáskereskedelem – Piacra jutás vonatkozásában:

EL: A magánforrásokból finanszírozott általános és középiskolák tulajdonosainak és igazgatótanácsi tagjai többségének, valamint a magánforrásokból finanszírozott általános és középiskolákban dolgozó tanároknak uniós tagállami állampolgársággal kell rendelkezniük (CPC 921, 922). Egyetemi szintű oktatást kizárólag teljes autonómiával rendelkező közjogi jogi személynek minősülő intézmények nyújthatnak. A 3696/2008. sz. törvény ugyanakkor lehetővé teszi az EU-ban rezidens (természetes vagy jogi) személyek számára olyan magán felsőoktatási intézmények alapítását, amelyek az egyetemi oklevéllel egyenértékűnek el nem ismert bizonyítványt állítanak ki (CPC 923).

Intézkedések:

EL: A 682/1977. sz., 284/1968. sz., és 2545/1940. sz. törvények, valamint

a 394/1997. sz. elnöki rendelettel módosított 211/1994. sz. elnöki rendelet, Görögország Alkotmánya 16. cikk 5. paragrafusa és a 3549/2007. sz. törvény.

A Beruházások liberalizálása – Piacra jutás és Határokon átnyúló szolgáltatáskereskedelem – Piacra jutás vonatkozásában:

AT: Az alkalmazott tudományok területén magánfinanszírozású egyetemi szintű oktatás nyújtásához az illetékes hatóság, az AQ Austria (Oszták Minőségbiztosítási és Akkreditációs Ügynökség) engedélyre van szükség. Az alkalmazott tudományok terén oktatási programot kínálni kívánó beruházó elsődleges üzleti tevékenységét ilyen programok nyújtásának kell képeznie, valamint igényfelmérést és piacfelmerést kell benyújtania a javasolt képzési program elfogadtatásához. Az illetékes minisztérium megtagadhatja az engedélyt, amennyiben a programot a nemzeti oktatási érdekekkel összeférhetetlennek ítéli. A magánegyetem kérelmezéséhez az illetékes hatóság (AQ Austria (Oszták Minőségbiztosítási és Akkreditációs Ügynökség) engedélyre van szükség. Az illetékes minisztérium megtagadhatja a jóváhagyást, ha az akkreditációs hatóság határozata nem felel meg a nemzeti oktatási érdekeknek (CPC 923).

Intézkedések:

AT: Az alkalmazott tudományok szakról szóló törvény, BGBl. I 340/1993. sz., a módosítások szerint, 2. §; a magánegyetemről

szóló törvény, BGBl. I, 74/2011. sz., a módosítások szerint, 2. §; valamint

a felsőoktatási minőségbiztosításról szóló törvény, BGBl. I 74/2011. sz., a módosítások szerint, 25. § (3) bekezdés.

A Beruházások liberalizálása – Piacra jutás, Nemzeti elbánás, Legnagyobb kedvezményes elbánás és Határokon átnyúló szolgáltatáskereskedelem – Piacra jutás, Nemzeti elbánás vonatkozásában:

FR: Magánfinanszírozású oktatási intézményben csak valamely uniós tagállam állampolgárai taníthatnak (CPC 921, 922, 923). Az Egyesült Királyság állampolgárai azonban engedélyt kaphatnak a releváns illetékes hatóságoktól, hogy alap-, közép- és felsőfokú oktatási intézményekben tanítsanak. Az Egyesült Királyság állampolgárai arra is engedélyt kaphatnak a releváns illetékes hatóságoktól, hogy alap-, közép- vagy felsőfokú oktatási intézményeket létesítsenek, működtessenek vagy irányítsanak. Ilyen engedélyt egyedi elbírálás alapján ítélnék oda.

Intézkedések:

FR: *Code de l'éducation.*

A Beruházások liberalizálása – Piacra jutás, Nemzeti elbánás és Határokon átnyúló szolgáltatáskereskedelem – Piacra jutás, Nemzeti elbánás vonatkozásában:

MT: A magánfinanszírozásból történő felső- vagy felnőttoktatási szolgáltatásokat nyújtani kívánó szolgáltatóknak be kell szerezniük az oktatási és munkaügyi minisztérium engedélyét. Az engedély kibocsátására vonatkozó határozat egyedi elbírálás útján hozható meg (CPC 923, 924).

Intézkedések:

MT: *A 2012. évi 296. sz. jogi nyilatkozat.*

11. fenntartás – Környezetvédelemmel kapcsolatos szolgáltatások

Ágazat – alágazat:	Környezetvédelemmel kapcsolatos szolgáltatások – A használt elemek és akkumulátorok, a régi autók, valamint az elektromos és elektronikus berendezésekből származó hulladék feldolgozása és újrahasznosítása; légkör- és klímavédelem (kipufogógáz-tisztítás)
Iparági besorolás:	CPC 9402 része, 9404
A fenntartás típusa:	Helyi jelenlét
Fejezet:	Határokon átnyúló szolgáltatáskereskedelem
Kormányzati szint:	EU/ tagállam (eltérő rendelkezés hiányában)

Leírás:

SE: A gáz kibocsátás ellenőrzésével kapcsolatos szolgáltatások végzésére kizárólag Svédországban bejegyzett vagy svéd fő székhellyel rendelkező gazdálkodó egységek szerezhettek akkreditációt (CPC 9404).

SK: A használt elemek és akkumulátorok, a hulladékolajok, a régi autók, valamint az elektromos és elektronikai berendezésekből származó hulladék feldolgozásával és újrahasznosításával kapcsolatos tevékenység végzéséhez EGT-beli cégbejegyzés szükséges (a tartózkodási hely követelmény) (a CPC 9402 része).

Intézkedések:

SE: A járművekről szóló (2002:574. sz.) törvény.

SK: A hulladékról szóló 79/2015. sz. törvény.

12. fenntartás – Pénzügyi szolgáltatások

Ágazat – alágazat:	Pénzügyi szolgáltatások – biztosítás és banki szolgáltatások		
Iparági besorolás:	Nem alkalmazandó		
A fenntartás típusa:	Piacra jutás Nemzeti elbánás Legnagyobb kedvezményes elbánás Felső vezetés és igazgatótanács Helyi jelenlét		
Fejezet:	Beruházások liberalizálása;	Határokon	átnyúló szolgáltatáskereskedelem
Kormányzati szint:	EU/ tagállam (eltérő rendelkezés hiányában)		

Leírás:

(a) Biztosítási és biztosítással összefüggő szolgáltatások

A Beruházások liberalizálása – Piacra jutás, Nemzeti elbánás és Határokon átnyúló szolgáltatáskereskedelem – Piacra jutás, Nemzeti elbánás vonatkozásában:

IT: A biztosításmatematikusi szakma csak természetes személyeken keresztül gyakorolható. A természetes személyek (jogi személyiséggel nem bíró) szakmai társulása megengedett. A biztosításmatematikusi szakma gyakorlásához uniós állampolgárság szükséges, kivéve az olyan külföldi szakembereket, akik a viszonyosság elve alapján engedélyt kaphatnak a szakmájuk gyakorlására.

Intézkedések:

IT: A magánbiztosítási kódex 29. cikke (A 2005. szeptember 7-i 209. sz. törvényerejű rendelet); valamint a 194/1942. sz. törvény, 4. cikk, a nyilvántartásról szóló 4/1999. sz. törvény.

A Beruházások liberalizálása – Piacra jutás, Nemzeti elbánás és Határokon átnyúló szolgáltatáskereskedelem – Helyi jelenlét vonatkozásában:

BG: Nyugdíjbiztosítást a társadalombiztosítási kódex szerint engedélyezett és a kereskedelmi törvény vagy egy másik EU-tagállam joga szerint bejegyzett részvénytársaság nyújthat (fióktelep létrehozása nem megengedett).

BG, ES, PL és PT: Fióktelep közvetlen létrehozása nem megengedett olyan biztosításközvetítésnél, amely valamely tagállam jogával összhangban létrehozott társaságok számára van fenntartva (helyi cégbejegyzés szükséges). **PL:** tartózkodási helyre vonatkozó követelmény a biztosítási közvetítők esetében.

Intézkedések:

BG: Biztosítási törvénykönyv, 12., 56–63., 65., 66. cikke és a 80. cikk (4) bekezdése, Társadalombiztosítási törvénykönyv 120a–162., 209–253., 260–310. cikk.

ES: Reglamento de Ordenación, Supervisión y Solvencia de Entidades Aseguradoras y Reaseguradoras (RD 1060/2015, de 20 de noviembre de 2015), 36. cikk.

PL: A biztosítási és viszontbiztosítási tevékenységről szóló, 2015. szeptember 11-i törvény (Jogi Közlöny, 2020., 895. és 1180. tétel); A biztosítási értékesítésről szóló, 2017. december 15-i törvény (Jogi Közlöny, 2019., 1881. tétel); A nyugdíjalapok szervezéséről és működtetéséről szóló, 1997. augusztus 28-i törvény (Jogi Közlöny, 2020., 105. tétel); A külföldi vállalkozók és más külföldi személyek a Lengyel Köztársaság területén való gazdasági tevékenységével kapcsolatos szabályokról szóló, 2018. március 6-i törvény.

PT: A 2009. január 5-i 2/2009. sz. törvényerejű rendelet által visszavont 94-B/98. sz. törvényerejű rendelet 7. cikke; valamint a 94-B/98. sz. törvényerejű rendelet I. fejezete VI. szakasza 34. cikkének 6., 7. pontja, valamint a 2019. január 16-i 7/2019. sz. törvény által visszavont 144/2006. sz. törvényerejű rendelet 7. cikke. A biztosítási és viszontbiztosítási értékesítési tevékenységre vonatkozó, a január 16-i 7/2019. sz. törvénnyel jóváhagyott jogi szabályozás 8. cikke.

A Beruházások liberalizálása – Nemzeti elbánás vonatkozásában:

AT: A fióktelep ügyvezetésében legalább két olyan természetes személynek kell részt vennie, akik Ausztriában tartózkodási hellyel rendelkeznek.

BG: A (viszont)biztosítók irányító testülete vagy felügyeleti szerve valamennyi tagjának, valamint a (viszont)biztosító irányítására vagy képviselőre felhatalmazott minden személynek lakóhellyel kell rendelkeznie.

A nyugdíjbiztosítási vállalkozások esetében az igazgatótanács elnökének, az igazgatóság elnökének, az ügyvezető igazgatónak és a vezető tisztviselőnek állandó bulgáriai címmel vagy huzamos tartózkodási engedéllyel kell rendelkeznie.

Intézkedések:

AT: A 2016. évi biztosítáfelügyeleti törvény 14. cikkének (1) bekezdésének 3. pontja, Szövetségi Jogi Közlöny I 34/2015. sz. (Versicherungsaufsichtsgesetz 2016, § 14 Abs. 1 Z 3, BGBl. I Nr. 34/2015).

BG: Biztosítási törvénykönyv, 12., 56–63., 65., 66. cikk, valamint 80. cikk (4) bekezdése;

Társadalombiztosítási törvénykönyv, 120a–162., 209–253., 260–310. cikk.

A Beruházások liberalizálása – Piacra jutás, Nemzeti elbánás vonatkozásában:

BG: Mielőtt egy külföldi biztosító vagy viszontbiztosító biztosítási szolgáltatások nyújtása céljából fióktelepet vagy ügynökséget hozna létre, származási országában engedéllyel kell rendelkeznie azon biztosítási osztályokra vonatkozóan, amelyeket Bulgáriában kíván nyújtani.

A kiegészítő önkéntes nyugdíjalapból származó bevétel; valamint valamely másik tagállam joga szerint bejegyzett és az érintett jogszabályoknak megfelelően önkéntes nyugdíjbiztosítási műveletek elvégzésére felhatalmazott személyek által kötött önkéntes nyugdíjbiztosításhoz közvetlenül kapcsolódó hasonló bevétel nem adóköteles a társasági adóról szóló törvényben meghatározott eljárás szerint.

ES: Mielőtt fióktelepet vagy ügynökséget létesítene Spanyolországban a biztosítás egyes fajtáinak nyújtása céljából, a külföldi biztosítónak legalább öt éve engedéllyel kell rendelkeznie arra, hogy a származási országában ugyanazon biztosítási ágakban működjön.

PT: Fióktelep vagy képviselő létrehozásához a külföldi biztosítóknak a vonatkozó nemzeti jogszabályok szerint legalább öt éve engedéllyel kell rendelkezniük biztosítási vagy viszontbiztosítási tevékenység végzésére.

Intézkedések:

BG: *Biztosítási törvénykönyv, 12., 56–63., 65., 66. cikk, valamint 80. cikk (4) bekezdése;*

Társadalombiztosítási törvénykönyv, 120a–162., 209–253., 260–310. cikk.

ES: *Reglamento de Ordenación, Supervisión y Solvencia de Entidades Aseguradoras y Reaseguradoras (RD 1060/2015, de 20 de noviembre de 2015), 36. cikk.*

PT: *A 94-B/98. sz. törvényerejű rendelet 7. cikke, a 94-B/98. sz. törvényerejű rendelet I. fejezetének VI. szakasza, valamint a 144/2006. sz. törvényerejű rendelet 34. cikkének 6., 7. pontja és 7. cikke. A 2005. szeptember 9-i 147/2005. sz. törvénnyel jóváhagyott, a biztosítási és viszontbiztosítási tevékenység megkezdésére és gyakorlására vonatkozó jogi szabályozás 215. cikke.*

A Beruházások liberalizálása – Piacra jutás vonatkozásában:

AT: Ahhoz, hogy a külföldi biztosítók engedélyt kapjanak fióktelep megnyitásához, részvénytársaságnak vagy kölcsönös biztosító társaságnak vagy ahhoz hasonló jogi formának megfelelő hazai jogi formával kell rendelkezniük.

EL: Harmadik országban lévő központi irodával rendelkező biztosítók és viszontbiztosítók leányvállalat vagy – ez esetben nem jogi formában működő – fióktelep létrehozása révén működhetnek Görögországban, mivel ez az Unión kívüli központi irodával rendelkező vállalkozás olyan tagországon (például Görögország) belüli állandó jelenlétét jelenti, amelyet engedélyeznek az adott tagállamban (Görögország), és amely biztosítási tevékenységet folytat.

Intézkedések:

AT: *A 2016. évi biztosításfelügyeleti törvény 14. cikkének (1) bekezdésének 1. pontja, Szövetségi Jogi Közlöny I 34/2015. sz. (Versicherungsaufsichtsgesetz 2016, § 14 Abs. 1 Z 1, BGBl. I Nr. 34/2015).*

EL: *A 4364/2016. sz. törvény 130. cikke (Kormányzati Közlöny 13/A/ 2016.02.05.).*

A Határokon átnyúló szolgáltatásnyújtás – Nemzeti elbánás, Helyi jelenlét vonatkozásában:

AT: Tilos a promóciós tevékenység és közvetítés az Unióban le nem telepedett leányvállalat vagy az Ausztriában le nem telepedett fióktelep részéről (kivéve a viszontbiztosítást és a visszaengedményezést).

DK: A dán jog alapján vagy a dán illetékes hatóságok által engedélyezett biztosítótársaságokon kívül más személyek vagy társaságok (beleértve a biztosítótársaságokat is) nem működhetnek közre közvetlen biztosítás kötésében Dániában lakóhellyel rendelkező személyek, dán hajók vagy dán ingatlanok vonatkozásában.

SE: Külföldi biztosító által kínált közvetlen biztosítás csak Svédországban engedélyezett biztosítási szolgáltató közvetítésével köthető, feltéve, hogy a külföldi biztosító és a svéd biztosító ugyanahhoz a vállalatcsoporthoz tartozik, vagy együttműködési megállapodást kötöttek.

A Határokon átnyúló szolgáltatáskereskedelem – Helyi jelenlét vonatkozásában:

DE, HU és LT: A közvetlen biztosítási szolgáltatások nyújtásához az Európai Unión kívül bejegyzett biztosítóknak fióktelepet kell létrehozniuk és engedélyeztetniük kell azt.

SE: A biztosításközvetítési szolgáltatások nyújtásához az EGT-n kívül bejegyzett vállalkozásoknak esetében kereskedelmi jelenlét szükséges (helyi jelenlét szükséges).

SK: Légi és tengeri szállítási biztosítást – amely fedezi a légi járművet/vízi járművet, illetve a felelősségbiztosítást – kizárólag az Unióban letelepedett biztosítók vagy a Szlovák Köztársaság által felhatalmazott, az Unión kívül letelepedett fióktelepek köthetnek.

Intézkedések

AT: A 2016. évi biztosításfelügyeleti törvény 13. cikkének (1) és (2) bekezdése, Szövetségi Jogi Közlöny I 34/2015. sz. (Versicherungsaufsichtsgesetz 2016, § 13 Abs. 1 und 2, BGBl. I Nr. 34/2015). **DE:** Versicherungsaufsichtsgesetz (VAG) 67–69. §, valamennyi biztosítási szolgáltatás vonatkozásában a Solvencia II-t hajtja végre; a Luftverkehrs-Zulassungs-Ordnung (LuftVZO) 105. §-val összefüggésben, csak a kötelező légi felelősségbiztosítás tekintetében.

DE: Versicherungsaufsichtsgesetz (VAG) valamennyi biztosítási szolgáltatás vonatkozásában; a Luftverkehrs-Zulassungs-Ordnung (LuftVZO) összefüggésében, csak a kötelező légi felelősségbiztosítás tekintetében.

DK: Lov om finansiel virksomhed jf. lovbekendtgørelse 182 af 18. februar 2015.

HU: A 2003. évi LX. sz. törvény. **LT:** 2003. szeptember 18-i IX-1737. sz. biztosítási törvény, utoljára módosítva a 2019. június 13-i XIII-2232. sz. törvényben.

SE: Lag om försäkringsförmedling (Biztosítási értékesítés közvetítéséről szóló törvény) (3. fejezetének 3. szakasza, 2018:12192005:405); valamint a külföldi biztosítók svédországi üzleti tevékenységéről szóló törvény (4. fejezetének 1 és 10 szakasza, 1998:293).

SK: A biztosításról szóló 39/2015. sz. törvény.

(b) Banki és egyéb pénzügyi szolgáltatások

A Beruházások liberalizálása – Piacra jutás, Nemzeti elbánás és Határokon átnyúló szolgáltatáskereskedelem – Helyi jelenlét vonatkozásában:

BG: A banknak nem minősülő pénzügyintézeteknek a nem a betétekből vagy egyéb visszafizetendő pénzeszközökből eredő pénzügyi tevékenység gyakorlásához, a hitelintézetben vagy egyéb pénzügyi intézményben való részesedésszerzéshez, a pénzügyi lízing nyújtásához, a garanciaügyletek lebonyolításához, a kölcsönre és egyéb finanszírozási formákra (faktorálás, forfetírozás stb.) irányuló követelés megszerzéséhez szerepelniük kell a Bolgár Nemzeti Bank nyilvántartási rendszerében. A pénzügyi intézmény fő üzletviteli helyének Bulgária területén kell lennie.

BG: Az EGT-n kívül letelepedett bankok azt követően gyakorolhatnak banki tevékenységet Bulgáriában, hogy engedélyt kaptak a Bolgár Nemzeti Banktól üzleti tevékenységük egy fióktelepen keresztüli felvételére és gyakorlására a Bolgár Köztársaság területén.

IT: Az értékpapír-kiegyenlítési rendszer működtetésének vagy központi értéktári szolgáltatások olaszországi szervezeten keresztüli nyújtásának engedélyezéséhez a társaságot Olaszországban be kell jegyezni (fióktelep nem megengedett).

Az uniós jogszabályok alapján harmonizált átruházható értékpapírokkal foglalkozó kollektív befektetési vállalkozásoktól (a továbbiakban: ÁÉKBV-k) eltérő kollektív befektetési rendszerek esetében a vagyionkezelőnek vagy letéteményesnek Olaszországban vagy egy másik tagállamban letelepedett cégnek kell lennie, és egy olaszországi fiókteleppel kell rendelkeznie.

Az uniós jog alapján nem harmonizált beruházási alapok alapkezelő társaságait szintén be kell jegyezni Olaszországban (fióktelep nem megengedett).

Csak az EU-ban központi irodával rendelkező bankok, biztosítótársaságok, uniós jogszabály alapján harmonizált ÁÉKBV-kezelő befektetési cégek és vállalkozások, valamint az Olaszországban bejegyzett ÁÉKBV-k végezhetik a nyugdíjalapok forráskezelését.

A hálózó kereskedés során a közvetítőknél valamely tagállamban állandó lakóhellyel rendelkező, meghatalmazott pénzügyi ügynököket kell alkalmazniuk.

Nem európai uniós közvetítők képviselői irodái nem végezhetnek befektetési szolgáltatásokra irányuló tevékenységeket, ideértve a saját számlára vagy ügyfélszámlára folytatott kereskedést, a pénzügyi eszközök kihelyezését és jegyzési garanciavállalását (fióktelep szükséges).

PT: Nyugdíjalap-kezelést csak a Portugáliában e célból bejegyzett, erre szakosodott vállalatok, a Portugáliában alapított és az életbiztosítási üzletág felvételére felhatalmazással rendelkező biztosítótársaságok, illetve egy másik uniós tagállamban nyugdíjalap-kezelésre engedéllyel rendelkező szervezetek végezhetnek. Nem uniós ország közvetlen fióktelepet nem hozhat létre.

Intézkedések:

BG: *A hitelintézetekről szóló törvény, 2. cikk 5. paragrafusa, 3a. cikk és 17. cikk;*

a társadalombiztosítási törvénykönyv, 121., 121b., 121f. cikk; valamint

az árfolyamról szóló törvény, 3. cikk.

IT: *Az 58/1998. sz. törvényerejű rendelet; 1., 19., 28., 30–33., 38., 69. és 80. cikk;*

az Olasz Nemzeti Bank és a Consob 1998. február 22-i közös rendelete, 3. és 41. cikk;

az Olasz Nemzeti Bank 2005. január 25-i rendelete;

a Consob 2007. október 29-i 16190. sz. rendelete, V. cím, VII. fejezet, II. szakasz, 17–21., 78–81., 91–111. cikk; valamint:

az Európai Unió belüli értékpapír-kiegyenlítés javításáról és a központi értéktárakról szóló, 2014. július 23-i 909/2014/EU parlamenti és tanácsi rendelet.

PT: A 180/2007. sz. törvényerejű rendelettel módosított 12/2006. sz. törvényerejű rendelet, a 357-A/2007. sz. törvényerejű rendelet, a 2/2008R. sz. rendelettel módosított 7/2007R. sz. rendelet, a 19/2008-R. sz. rendelet, a 8/2009. sz. rendelet. A 2020. július 23-i 27/2020. sz. törvénnyel jóváhagyott, a nyugdíjalapok és azok kezelői létrehozására és működésére vonatkozó jogi szabályozás 3. cikke.

A Beruházások liberalizálása – Piacra jutás, Nemzeti elbánás vonatkozásában:

HU: Az EGT-n kívüli befektetési alapkezelő társaságok fióktelepei nem folytathatnak európai befektetési alapok kezelésével kapcsolatos tevékenységet és nem nyújthatnak vagyongazdálkodási szolgáltatásokat magán nyugdíjalapok számára.

Intézkedések:

HU: A hitelintézetekről és a pénzügyi vállalkozásokról szóló, 2013. évi CCXXXVII. sz. törvény;

a hitelintézetekről és a pénzügyi vállalkozásokról szóló, 2013. évi CCXXXVII. sz. törvény; valamint

a tőkepiacról szóló, 2001. évi CXX. sz. törvény.

A Beruházások liberalizálása – Nemzeti elbánás és Határokon átnyúló szolgáltatás-kereskedelem – Piacra jutás vonatkozásában:

BG: A bankot legalább két személynek közösen kell irányítania és képviselnie. A bankot vezető és képviselő személyeknek személyesen jelen kell lenniük az igazgatási címen. Jogi személyeket nem választhatnak a bank ügyvezetőségének vagy igazgatótanácsának tagjaivá.

SE: Takarékbank alapítójának természetes személynek kell lennie.

Intézkedések:

BG: A hitelintézetekről szóló törvény, 10. cikk;

Társadalombiztosítási kódex, 121e. cikk; valamint

az árfolyamról szóló törvény, 3. cikk.

SE: Sparbankslagen (a takarékpénztárakról szóló törvény) (1987:619), 2. fejezet, 1. §.

A Beruházások liberalizálása – Nemzeti elbánás vonatkozásában:

HU: A hitelintézetek igazgatótanácsának legalább két tagjának a devizarendeletek értelmében devizabelföldinek kell minősülnie, és legalább egy éve állandó tartózkodási hellyel kell rendelkeznie Magyarországon.

Intézkedések:

HU: A hitelintézetekről és a pénzügyi vállalkozásokról szóló, 2013. évi CCXXXVII. sz. törvény;

A hitelintézetekről és a pénzügyi vállalkozásokról szóló, 2013. évi CCXXXVII. sz. törvény; valamint

a tőkepiacról szóló, 2001. évi CXX. sz. törvény.

A Beruházások liberalizálása – Piacra jutás vonatkozásában:

RO: A piaci szereplők a társasági jog rendelkezéseinek értelmében részvénytársaságként létrehozott jogi személyek. Az alternatív kereskedelmi platformokat (az MiFID II-irányelv szerinti multilaterális kereskedési rendszer (MTF)) a fent leírt feltételeknek megfelelően létrehozott rendszerirányító, vagy az ASF (Autoritatea de Supraveghere Financiară – Pénzügyi Felügyeleti Hatóság) által engedélyezett beruházási vállalkozás irányíthatja.

SI: Nyugdíjrendszer biztosítható közös nyugdíjalap (amely nem minősül jogi személynek, és így biztosító, bank vagy nyugdíjtársaság kezeli azt), nyugdíjtársaság vagy biztosító által. Továbbá nyugdíjrendszer az EU valamely tagállamában alkalmazandó rendeletekkel összhangban létrehozott nyugdíjszolgáltatók által is biztosítható.

Intézkedések:

RO: *A pénzügyi eszközökről szóló, 2018. június 11-i 126. sz. törvény és a szabályozott piacokról és az NSC 15/2006. sz. végzése által jóváhagyott alternatív kereskedési platformokról szóló 2/2006. sz. rendelet módosítására és kiegészítésére vonatkozó 1/2017. sz. rendelet – ASF – Autoritatea de Supraveghere Financiară – Pénzügyi Felügyeleti Hatóság. SI: A nyugdíj- és rokkantsági biztosításról szóló törvény (Hivatalos Közlöny, 102/2015. sz., utoljára módosítva: 28/19. sz.).*

A Határokon átnyúló szolgáltatáskereskedelem – Helyi jelenlét vonatkozásában:

HU: Nem EGT-beli vállalkozások kizárólag magyarországi fióktelepen keresztül nyújthatnak pénzügyi szolgáltatásokat vagy folytathatnak a pénzügyi szolgáltatásokhoz kapcsolódó kiegészítő tevékenységet.

Intézkedések:

HU: *A hitelintézetekről és a pénzügyi vállalkozásokról szóló, 2013. évi CCXXXVII. sz. törvény;*

A hitelintézetekről és a pénzügyi vállalkozásokról szóló, 2013. évi CCXXXVII. sz. törvény; valamint

a tőkepiacról szóló, 2001. évi CXX. sz. törvény.

13. fenntartás – Egészségügyi és szociális szolgáltatások

Ágazat – alágazat:	Egészségügyi és szociális szolgáltatások
Iparági besorolás:	CPC 931, 933
A fenntartás típusa:	Piacra jutás Nemzeti elbánás
Fejezet:	Beruházások liberalizálása; Határokon átnyúló szolgáltatáskereskedelem
Kormányzati szint:	EU/ tagállam (eltérő rendelkezés hiányában)

Leírás:

A Beruházások liberalizálása – Piacra jutás vonatkozásában:

DE (a kormányzat regionális szintjére is vonatkozik): A mentési szolgáltatásokat és „minősített mentőszolgálatokat” a szövetségi tartományok (Länder) szervezik és szabályozzák. A szövetségi tartományok többsége az önkormányzatokra ruházza a mentési szolgáltatások területét érintő hatásköröket. Az önkormányzatok elsőbbséget adhatnak a nonprofit üzemeltetőknek. Ez külföldi és hazai szolgáltatókra egyaránt vonatkozik (CPC 931, 933). A mentőszolgálatok tervezéshez, engedélyezéshez és akkreditációhoz vannak kötve. A telemedicina vonatkozásában, az IKT- (információs és kommunikációs technológiák) szolgáltatók száma az interoperabilitás, kompatibilitás és a szükséges biztonsági standardok garantálására korlátozódhat. Ezt megkülönböztetésmentesen alkalmazzák.

HR: Az adott földrajzi területeken egyes magánfinanszírozású szociális intézmények létesítésére igényalapú korlátozások vonatkozhatnak (CPC 9311, 93192, 93193, 933).

SI: Az alábbi szolgáltatások állami monopóliumot képeznek: Vérellátás, vérkészítmények, emberi szervek átültetés céljából történő eltávolítása és tartósítása, szociális és orvosi, higiéniai, járványügyi és egészségökölógiai szolgáltatások, patoanatómiai szolgáltatások és orvosi segítséggel történő megtermékenyítés (CPC 931).

Intézkedések:

DE: *Bundesärzteordnung (BÄO; szövetségi orvosi rendelet):*

Gesetz über die Ausübung der Zahnheilkunde (ZHG);

Gesetz über den Beruf der Psychotherapeutin und des Psychotherapeuten (PsychThG; a pszichoterápiás szolgáltatások nyújtásáról szóló törvény);

Gesetz über die berufsmäßige Ausübung der Heilkunde ohne Bestallung (Heilpraktikergesetz);

Gesetz über das Studium und den Beruf der Hebammen (HebG);

Gesetz über den Beruf der Notfallsanitäterin und des Notfallsanitäters (NotSanG);

Gesetz über die Pflegeberufe (PflBG);

Gesetz über die Berufe in der Physiotherapie (MPhG);

Gesetz über den Beruf des Logopäden (LogopG);

Gesetz über den Beruf des Orthoptisten und der Orthoptistin (OrthoptG);

Gesetz über den Beruf der Podologin und des Podologen (PodG);

Gesetz über den Beruf der Diätassistentin und des Diätassistenten (DiätAssG);

Gesetz über den Beruf der Ergotherapeutin und des Ergotherapeuten (ErgThg);
Bundesapothekerordnung (BapO);

Gesetz über den Beruf des pharmazeutisch-technischen Assistenten (PTAG);

Gesetz über technische Assistenten in der Medizin (MTAG);

Gesetz zur wirtschaftlichen Sicherung der Krankenhäuser und zur Regelung der Krankenhauspflegesätze (Krankenhausfinanzierungsgesetz - KHG);

Gewerbeordnung (a német kereskedelem- és iparszabályozási törvény);

Sozialgesetzbuch Fünftes Buch (SGB V; a szociális törvénykönyv V. könyve) – Kötelező betétbiztosítás;

Sozialgesetzbuch Sechstes Buch (SGB VI; a szociális törvénykönyv VI. könyve) – Kötelező nyugdíjbiztosítás;

Sozialgesetzbuch Siebtes Buch (SGB VII; a szociális törvénykönyv VII. könyve) – Kötelező balesetbiztosítás;

Sozialgesetzbuch Neuntes Buch (SGB IX; a szociális törvénykönyv IX. könyve) – Fogyatékosággal élő személyek rehabilitációja és részvétele;

Sozialgesetzbuch Elftes Buch (SGB XI; a szociális törvénykönyv XI. könyve) – Szociális ellátás;

Personenbeförderungsgesetz (PBefG; a közösségi közlekedésről szóló törvény).

Regionális szinten:

Gesetz über den Rettungsdienst (Rettungsdienstgesetz - RDG) in Baden-Württemberg;

Bayerisches Rettungsdienstgesetz (BayRDG);

Gesetz über den Rettungsdienst für das Land Berlin (Rettungsdienstgesetz);

Gesetz über den Rettungsdienst im Land Brandenburg (BbgRettG);

Bremisches Hilfeleistungsgesetz (BremHilfeG);

Hamburgisches Rettungsdienstgesetz (HmbRDG);

Gesetz über den Rettungsdienst für das Land Mecklenburg-Vorpommern (RDGM-V);

Niedersächsisches Rettungsdienstgesetz (NRettDG);

Gesetz über den Rettungsdienst sowie die Notfallrettung und den Krankentransport durch Unternehmer (RettG NRW);

Landesgesetz über den Rettungsdienst sowie den Notfall- und Krankentransport (RettDG);

Saarländisches Rettungsdienstgesetz (SRettG);

Sächsisches Gesetz über den Brandschutz, Rettungsdienst und Katastrophenschutz (SächsBRKG);

Rettungsdienstgesetz des Landes Sachsen-Anhalt (RettDG LSA);

Schleswig-Holsteinisches Rettungsdienstgesetz (SHRDG);

Thüringer Rettungsdienstgesetz (ThüRettG).

Landespflegegesetze:

Gesetz zur Umsetzung der Pflegeversicherung in Baden-Württemberg (Landespflegegesetz - LPfIG);

Gesetz zur Ausführung der Sozialgesetze (AGSG);

Gesetz zur Planung und Finanzierung von Pflegeeinrichtungen (Landespflegeeinrichtungsgesetz - LPflegEG);

Gesetz über die pflegerische Versorgung im Land Brandenburg (Landespflegegesetz - LPflegeG);

Gesetz zur Ausführung des Pflege-Versicherungsgesetzes im Lande Bremen und zur Änderung des Bremischen Ausführungsgesetzes zum Bundessozialhilfegesetz (BremAGPflegeVG);

Hamburgisches Landespflegegesetz (HmbLPG);

Hessisches Ausführungsgesetz zum Pflege-Versicherungsgesetz;

Landespflegegesetz (LPflegeG M-V);

Gesetz zur Planung und Förderung von Pflegeeinrichtungen nach dem Elften Buch Sozialgesetzbuch (Niedersächsisches Pflegegesetz - NPflegeG);

Gesetz zur Weiterentwicklung des Landespflegerechts und Sicherung einer unterstützenden Infrastruktur für ältere Menschen, pflegebedürftige Menschen und deren Angehörige (Alten- und Pflegegesetz Nordrhein-Westfalen – APG NRW);

Landesgesetz zur Sicherstellung und Weiterentwicklung der pflegerischen Angebotsstruktur

(LPflegeASG) (Rheinland-Pfalz);

Gesetz Nr. 1694 zur Planung und Förderung von Angeboten für hilfe-, betreuungs- oder pflegebedürftige Menschen im Saarland (Saarländisches Pflegegesetz);

Sächsisches Pflegegesetz (SächsPflegeG);

Schleswig-Holstein: Ausführungsgesetz zum Pflege-Versicherungsgesetz (Landespflegegesetz - LPflegeG);

Thüringer Gesetz zur Ausführung des Pflege-Versicherungsgesetzes (ThürAGPflegeVG).

Landeskrankenhausgesetz Baden-Württemberg;

Bayerisches Krankenhausgesetz (BayKrG);

Berliner Gesetz zur Neuordnung des Krankenhausrechts;

Krankenhausentwicklungsgesetz Brandenburg (BbgKHEG);

Bremisches Krankenhausgesetz (BrmKrHG);

Hamburgisches Krankenhausgesetz (HmbKHG);

Hessisches Krankenhausgesetz 2011 (HKHG 2011);

Krankenhausgesetz für das Land Mecklenburg-Vorpommern (LKHG M-V);

Niedersächsisches Krankenhausgesetz (NKHG);

Krankenhausgestaltungsgesetz des Landes Nordrhein-Westfalen (KHGG NRW);

Landeskrankenhausgesetz Rheinland-Pfalz (LKG Rh-Pf);

Saarländisches Krankenhausgesetz (SKHG);

Gesetz zur Neuordnung des Krankenhauswesens (Sächsisches Krankenhausgesetz - SächsKHG);

Krankenhausgesetz Sachsen-Anhalt (KHG LSA);

Gesetz zur Ausführung des Krankenhausfinanzierungsgesetzes (AG-KHG) in Schleswig-Holstein;

Thüringisches Krankenhausgesetz (Thür KHG).

HR: *Az egészségügyi ellátásról szóló törvény (HL 150/08, 71/10, 139/10, 22/11, 84/11, 12/12, 70/12, 144/12).*

SI: *Az egészségügyi szolgáltatásokról szóló törvény, a Szlovén Köztársaság Hivatalos Közlönye, 23/2005. sz., 1., 3. és 62–64. cikk; a meddőségi kezelésekről és az orvosi segítséggel történő megtermékenyítésről szóló törvény, a Szlovén Köztársaság Hivatalos Közlönye, 70/00. sz., 15. és 16. cikk; valamint*

a vérellátásról szóló törvény (ZPKrv-1), a Szlovén Köztársaság Hivatalos Közlönye, 104/06. sz., 5. és 8. cikk.

A Beruházások liberalizálása – Piacra jutás, Nemzeti elbánás vonatkozásában:

FR: A kórházi és mentőszolgáltatások, kórházon kívüli fekvőbeteg-ellátás és szociális szolgáltatások esetében a vezetői tisztek betöltéséhez engedélyre van szükség. A engedélyezési eljárás figyelembe veszi helyi vezetők rendelkezésre állását. A vállalkozások lehetnek bármilyen jogi formájúak, kivéve azokat, amelyek a szabad foglalkozásoknak vannak fenntartva.

Intézkedések:

FR: *Loi 90-1258 relative à l'exercice sous forme de société des professions libérales, Loi n°2011-940 du 10 août 2011 modifiant certaines dispositions de la loi n°2009-879 dite HPST, Loi n°47-1775 portant statut de la coopération; és Code de la santé publique.*

14. fenntartás – Idegenforgalommal és utazással kapcsolatos szolgáltatások

Ágazat – alágazat:	Idegenforgalommal és utazással kapcsolatos szolgáltatások – szállodák, éttermek és vendéglátás; utazásközvetítés, utazásszervezés (beleértve a csoportvezetést is); idegenvezetés		
Iparági besorolás:	CPC 641, 642, 643, 7471, 7472		
A fenntartás típusa:	Piacra jutás Nemzeti elbánás Felső vezetés és igazgatótanács Helyi jelenlét		
Fejezet:	Beruházások liberalizálása;	Határokon	átnyúló szolgáltatás-kereskedelem
Kormányzati szint:	EU/ tagállam (eltérő rendelkezés hiányában)		

Leírás:

A Beruházások liberalizálása – Piacra jutás, Nemzeti elbánás, Felső vezetés és igazgatótanács és Határokon átnyúló szolgáltatás-kereskedelem – Piacra jutás, Nemzeti elbánás vonatkozásában:

BG: Cégbejegyzés (nem fióktelep létrehozása) szükséges. Utazásszervező vagy utazásközvetítői szolgáltatásokat az EGT-ben letelepedett személy nyújthat, amennyiben a Bulgáriában való letelepedéskor az említett személy okmányát mutat be annak igazolására, hogy gyakorolhatja az adott tevékenységet, valamint olyan, hitelintézmény vagy biztosító által kiadott igazolást vagy más dokumentumot, amely adatokat tartalmaz arról, hogy az említett személy felelősségbiztosítással rendelkezik a felróható szakmai kötelezettség-szegés eredményeként esetlegesen jelentkező károkért. A külföldi vezetők száma nem haladhatja meg a bolgár állampolgárságú vezetők számát azon esetekben, amikor a bolgár vállalkozás részvénytőkéjében az állami (központi állami vagy önkormányzati) részesedés meghaladja az 50 százalékot. Az idegenvezetők számára előírás az EGT-beli állampolgárság (CPC 641, 642, 643, 7471, 7472).

Intézkedések:

BG: *Idegenforgalmi törvény, 61. 113. 146. cikk.*

A Beruházások liberalizálása – Piacra jutás, Nemzeti elbánás és Határokon átnyúló szolgáltatás-kereskedelem – Piacra jutás, Nemzeti elbánás, Helyi jelenlét vonatkozásában:

CY: Idegenforgalmi vállalkozás és utazási iroda létrehozása és működtetése, valamint egy meglévő vállalkozás vagy iroda működési engedélyének megújítása kizárólag uniós természetes vagy jogi személyek részére engedélyezhető. Nem rezidens vállalatok – a valamely uniós tagállamban letelepedettek kivételével – szervezett formában vagy állandó jelleggel csak akkor végezhetik a fenti törvény 3. cikkében említett tevékenységeket a Ciprusi Köztársaságban, ha rezidens vállalat képviseli őket. Idegenvezetői, illetve utazási irodai és utazásszervezői szolgáltatások nyújtásához valamely tagállam állampolgársága szükséges (CPC 7471, 7472).

Intézkedések:

CY: *A idegenforgalomról, utazási irodákról és idegenvezetőkről szóló 1995. évi (módosított N.41(I)/1995. sz. törvény).*

A Beruházások liberalizálása – Piacra jutás, Nemzeti elbánás, Legnagyobb kedvezményes elbánás és Határokon átnyúló szolgáltatáskereskedelem – Piacra jutás, Nemzeti elbánás, Legnagyobb kedvezményes elbánás vonatkozásában:

EL: Harmadik országbeli állampolgároknak a szakma gyakorlásához való jog megszerzéséhez oklevelet kell szerezniük a Görög Idegenforgalmi Minisztérium idegenvezetői iskoláiban. A szakma gyakorlásának joga kivételes esetben bizonyos külön meghatározott feltételek szerint ideiglenesen (legfeljebb egy évre) megadható harmadik országbeli állampolgároknak a fent említett rendelkezésektől való eltéréssel, amennyiben egy adott nyelv vonatkozásában bizonyítottan nincsen idegenvezető.

A Beruházások liberalizálása – Piacra jutás, Nemzeti elbánás és Határokon átnyúló szolgáltatáskereskedelem – Piacra jutás, Nemzeti elbánás vonatkozásában:

ES (a kormányzat regionális szintjére is vonatkozik): Idegenvezetői szolgáltatások nyújtásához uniós tagállami állampolgárság szükséges (CPC 7472).

HR: A vendéglátási és étkeztetési szolgáltatások nyújtása a háztartásokban és vidéki otthonokban EGT-beli állampolgársághoz kötött (CPC 641, 642, 643, 7471, 7472).

Intézkedések:

EL: *A 38/2010. sz. elnöki rendelet; a 165261/IA/2010. sz. miniszteri határozat (Korm. Közlöny 2157/B); a 4403/2016. sz. törvény 50. cikke, a 4582/2018. sz. törvény 47. cikke (Korm. Közlöny 208/A). **ES:** *Andalucía: Decreto 8/2015, de 20 de enero, Regulador de guías de turismo de Andalucía;**

Aragón: Decreto 21/2015, de 24 de febrero, Reglamento de Guías de turismo de Aragón;

Cantabria: Decreto 51/2001, de 24 de julio, Article 4, por el que se modifica el Decreto 32/1997, de 25 de abril, por el que se aprueba el reglamento para el ejercicio de actividades turísticoinformativas privadas;

Castilla y León: Decreto 25/2000, de 10 de febrero, por el que se modifica el Decreto 101/1995, de 25 de mayo, por el que se regula la profesión de guía de turismo de la Comunidad Autónoma de Castilla y León;

Castilla la Mancha: Decreto 86/2006, de 17 de julio, de Ordenación de las Profesiones Turísticas;

Cataluña: Decreto Legislativo 3/2010, de 5 de octubre, para la adecuación de normas con rango de ley a la Directiva 2006/123/CE, del Parlamento y del Consejo, de 12 de diciembre de 2006, relativa a los servicios en el mercado interior, Article 88;

Comunidad de Madrid: Decreto 84/2006, de 26 de octubre del Consejo de Gobierno, por el que se modifica el Decreto 47/1996, de 28 de marzo;

Comunidad Valenciana: Decreto 90/2010, de 21 de mayo, del Consell, por el que se modifica el reglamento regulador de la profesión de guía de turismo en el ámbito territorial de la Comunitat Valenciana, aprobado por el Decreto 62/1996, de 25 de marzo, del Consell;

Extremadura: Decreto 37/2015, de 17 de marzo;

Galicia: Decreto 42/2001, de 1 de febrero, de Refundición en materia de agencias de viajes, guías de turismo y turismo activo;

Illes Balears: Decreto 136/2000, de 22 de septiembre, por el cual se modifica el Decreto 112/1996, de 21 de junio, por el que se regula la habilitación de guía turístico en las Islas Baleares; Islas Canarias: Decreto 13/2010, de 11 de febrero, por el que se regula el acceso y ejercicio de la profesión de guía de turismo en la Comunidad Autónoma de Canarias, Article 5;

La Rioja: Decreto 14/2001, de 4 de marzo, Reglamento de desarrollo de la Ley de Turismo de La Rioja;

Navarra: Decreto Foral 288/2004, de 23 de agosto. Reglamento para actividad de empresas de turismo activo y cultural de Navarra.

Principado de Asturias: Decreto 59/2007, de 24 de mayo, por el que se aprueba el Reglamento regulador de la profesión de Guía de Turismo en el Principado de Asturias; valamint

Región de Murcia: Decreto n.º 37/2011, de 8 de abril, por el que se modifican diversos decretos en materia de turismo para su adaptación a la ley 11/1997, de 12 de diciembre, de turismo de la Región de Murcia tras su modificación por la ley 12/2009, de 11 de diciembre, por la que se modifican diversas leyes para su adaptación a la directiva 2006/123/CE, del Parlamento Europeo y del Consejo de 12 de diciembre de 2006, relativa a los servicios en el mercado interior.

HR: A vendéglátóiparról szóló törvény (HL 138/06, 152/08, 43/09, 88/10 i 50/12); valamint az idegenforgalmi szolgáltatások nyújtásáról szóló törvény (HL 68/07 és 88/10).

A Beruházások liberalizálása – Piacra jutás és Határokon átnyúló szolgáltatás-kereskedelem – Piacra jutás, Nemzeti elbánás vonatkozásában:

HU: Utazásközvetítői és utazásszervezői, valamint idegenvezetői tevékenység határokon átnyúló alapon kizárólag a Magyar Kereskedelmi Engedélyezési Hivatal által kibocsátott engedély birtokában végezhető. Az engedélyek EGT-állampolgároknak és az EGT területén székhellyel rendelkező jogi személyeknek vannak fenntartva (CPC 7471, 7472).

IT (a kormányzat regionális szintjére is vonatkozik): Nem uniós országból származó idegenvezetők számára a régió által kibocsátott külön engedély szükséges ahhoz, hogy hivatásos idegenvezetőként dolgozzanak. Az uniós tagállamokból származó idegenvezetők ilyen engedély nélkül, szabadon gyakorolhatják szakmájukat. Az engedélyt a megfelelő szakmai készségeiket és ismereteiket bizonyítani tudó idegenvezetők kaphatják meg (CPC 7472).

Intézkedések:

HU: A kereskedelemről szóló, 2005. évi CLXIV. sz. törvény, az utazásszervező és -közvetítő tevékenységről szóló, 1996. december 23-i 213/1996. sz. kormányrendelet.

IT: A 135/2001. sz. törvény, 7.5. és 6. cikk; valamint a 40/2007. sz. törvény (DL 7/2007).

15. fenntartás – Szabadidős, kulturális és sportszolgáltatások

Ágazat – alágazat:	Szabadidős szolgáltatások; egyéb sportszolgáltatások		
Iparági besorolás:	CPC 962, 96419 része		
A fenntartás típusa:	Piacra jutás Nemzeti elbánás Felső vezetés és igazgatótanács		
Fejezet:	Beruházások liberalizálása;	Határokon	átnyúló szolgáltatás-kereskedelem
Kormányzati szint:	EU/ tagállam (eltérő rendelkezés hiányában)		

Leírás:

Egyéb sportszolgáltatások (CPC 96419)

A Beruházások liberalizálása – Nemzeti elbánás, Felső vezetés és igazgatótanács és a Határon átnyúló szolgáltatás-kereskedelem – Nemzeti elbánás vonatkozásában:

AT (a kormányzat regionális szintjére vonatkozik): A síiskolák működtetésére és a hegyi túravezetői szolgáltatásokra a szövetségi tartományok („Bundesländer”) jogszabályai irányadók. E szolgáltatások nyújtása EGT-tagállam állampolgárságához lehet kötve. Előfordulhat, hogy a vállalatoknak olyan ügyvezető igazgatót kell kinevezniük, aki az EGT valamely tagállamának állampolgára.

A Beruházások liberalizálása – Nemzeti elbánás és Határokon átnyúló szolgáltatás-kereskedelem – Nemzeti elbánás vonatkozásában:

CY: A tánciskolák alapítása állampolgársági követelményhez kötött, a sportoktatókra állampolgársági követelmények vonatkoznak.

Intézkedések:

AT: *Kärntner Schischulgesetz, LGBL. Nr. 53/97;*

Kärntner Berg- und Schiführergesetz, LGBL. Nr. 25/98;

NÖ- Sportgesetz, LGBL. Nr. 5710;

OÖ- Sportgesetz, LGBL. Nr. 93/1997;

Salzburger Schischul- und Snowboardschulgesetz, LGBL. Nr. 83/89;

Salzburger Bergführergesetz, LGBL. Nr. 76/81;

Steiermärkisches Schischulgesetz, LGBL. Nr. 58/97;

Steiermärkisches Berg- und Schiführergesetz, LGBL. Nr. 53/76;

Tiroler Schischulgesetz, LGBL. Nr. 15/95;

Tiroler Bergsportführergesetz, LGBL. Nr. 7/98;

Vorarlberger Schischulgesetz, LGBL. Nr. 55/02 §4 (2)a;

Vorarlberger Bergführergesetz, LGBL. Nr. 54/02; valamint

Wien: Gesetz über die Unterweisung in Wintersportarten, LGBL. Nr. 37/02.

CY: *A módosított 65(I)/1997. sz. törvény; valamint*

a módosított 17(I)/1995. sz. törvény.

16. fenntartás - Szállítási szolgáltatások és a szállítási szolgáltatásokhoz kapcsolódó kiegészítő szolgáltatások

Ágazat – alágazat:	Szállítási szolgáltatások – halászat és vízi szállítási szolgáltatások – hajóról folytatott bármely egyéb kereskedelmi tevékenység; vízi szállítási és vízi szállításhoz kapcsolódó kiegészítő szolgáltatások; vasúti szállítási és vasúti szállításhoz kapcsolódó kiegészítő szolgáltatások; közúti szállítási és közúti szállításhoz kapcsolódó kiegészítő szolgáltatások; légi közlekedési szolgáltatásokhoz kapcsolódó kiegészítő szolgáltatások
Iparági besorolás:	ISIC Rev. 3.1 0501, 0502; CPC 5133, CPC 5223, CPC 711, CPC 712, CPC 721, CPC 741, CPC 742, CPC 743, CPC 744, CPC 745, CPC 748, CPC 749, CPC 7461, CPC 7469, CPC 83103, CPC 86751, CPC 86754, CPC 8730, CPC 882
A fenntartás típusa:	Piacra jutás Nemzeti elbánás Legnagyobb kedvezményes elbánás Felső vezetés és igazgatótanács Helyi jelenlét
Fejezet:	Beruházások liberalizálása; Határokon átnyúló szolgáltatáskereskedelem
Kormányzati szint:	EU/ tagállam (eltérő rendelkezés hiányában)

Leírás:

(a) Tengeri szállítási és tengeri szállításhoz kapcsolódó kiegészítő szolgáltatások. Hajóról folytatott bármely kereskedelmi tevékenység (ISIC Rev. 3.1 0501, 0502; CPC 5133, 5223, 721, 742 része, 745, 74540, 74520, 74590, 882)

A Beruházások liberalizálása – Piacra jutás és Határokon átnyúló szolgáltatáskereskedelem – Piacra jutás vonatkozásában:

EU: Ami a kikötői szolgáltatásokat illeti, a kikötőt üzemeltető szerv vagy az illetékes hatóság korlátozhatja az adott kikötői szolgáltatások tekintetében a kikötői szolgáltatók számát.

Intézkedések:

EU: A kikötői szolgáltatások nyújtását és a kikötők pénzügyi átláthatóságára vonatkozó közös szabályokat biztosító keretrendszer létrehozásáról szóló, 2017. február 15-i (EU) 2017/352 rendelet, 6. cikk.

A Beruházások liberalizálása – Piacra jutás, Nemzeti elbánás, Felső vezetés és igazgatótanács; Határokon átnyúló szolgáltatáskereskedelem – Piacra jutás, Nemzeti elbánás vonatkozásában:

BG: Ami a Bulgária belvizein, parti tengerén hajók által végzett fuvarozást, valamint a vízépitéshez és víz alatti technikai munkálatokhoz kapcsolódó tevékenységeket, az ásványi és más szerves

erőforrások feltárását és kitermelését, a révkalauzolást, az üzemanyaggal való ellátást, a hulladékok, víz- és olajkeverékek és más hasonlók átvételét illeti, ilyen tevékenységeket csak a bolgár lobogó vagy valamely másik tagállam lobogója alatt hajózó hajók végezhetnek.

A kikötőkben működő szolgáltatók száma korlátozható a kikötő tényleges kapacitásától függően, amelyet a közlekedési, információtechnológiai és kommunikációs minisztérium által létrehozott szakértőbizottság határoz meg.

A támogató szolgáltatások nyújtása állampolgársághoz kötött. A hajó parancsnokának és főmérnökének kötelezően valamely EGT-tagállam vagy a Svájci Államszövetség állampolgárának kell lennie. (ISIC Rev. 3.1 0501, 0502, CPC 5133, 5223, 721, 74520, 74540, 74590, 882).

Intézkedések:

BG: *A kereskedelmi hajózásról szóló törvénykönyv; a Bolgár Köztársaság tengervízéről, belvízi útjairól és kikötőiről szóló törvény; a nemzetközi szerződések alapján személy- vagy teherfuvarozást végző bolgár fuvarozókra vonatkozó feltételekről szóló rendelet és az azok kiválasztásáról szóló rendelet; valamint, a személyzet nélküli hajók üzemeltetéséről szóló 3. sz. rendelet.*

A Beruházások liberalizálása – Piacra jutás és Határokon átnyúló szolgáltatás-kereskedelem – Piacra jutás vonatkozásában:

BG: A bolgár kikötőkben, nemzeti jelentőségű kikötőkben végzett, közúti közlekedéssel kapcsolatos támogató szolgáltatások tekintetében az ilyen támogató tevékenységek végzésének jogát koncessziós szerződésben ítélik oda. A regionális jelentőségű kikötőkben ezt a jogot a kikötő tulajdonosával kötött szerződés biztosítja (CPC 74520, 74540, 74590).

Intézkedések:

BG: *A kereskedelmi hajózásról szóló törvénykönyv; a Bolgár Köztársaság tengervízéről, belvízi útjairól és kikötőiről szóló törvény.*

A Határokon átnyúló szolgáltatás-kereskedelem – Helyi jelenlét vonatkozásában:

DK: A révkalauzolás-szolgáltatók csak akkor nyújthatnak révkalauzi szolgáltatást Dániában, ha az EGT-ben állandó lakóhellyel rendelkeznek, továbbá a révkalauzi szolgáltatásról szóló dán törvény értelmében a dán hatóságoknál regisztráltak, és azoktól engedélyt szereztek (CPC 74520).

Intézkedések:

DK: *A révkalauzolásról szóló dán törvény, 18. §.*

A Beruházások liberalizálása – Piacra jutás, Nemzeti elbánás, Legnagyobb kedvezményes elbánás és a Határon átnyúló szolgáltatás-kereskedelem – Piacra jutás, Nemzeti elbánás, Legnagyobb kedvezményes elbánás vonatkozásában:

DE (a kormányzat regionális szintjére is vonatkozik): Nem uniós állampolgárok tulajdonát képező hajó kizárólag akkor használható német szövetségi vízi utakon a szállítási és az ahhoz kapcsolódó kiegészítő szolgáltatásoktól eltérő tevékenységek céljára, ha ehhez külön engedélyt bocsátottak ki számára. Nem uniós hajók számára csak abban az esetben adható mentesség, ha uniós hajó nem vagy rendkívül előnytelen feltételekkel áll rendelkezésre, valamint a viszonyosság elve alapján. Az Egyesült Királyság lobogója alatt közlekedő hajók számára a viszonyosság alapján mentesség adható

(KüSchVO, 2. § (3) bekezdés). A kísérleti jogszabály hatálya alá tartozó valamennyi tevékenység szabályozott, és azok akkreditációja az EGT, illetve a Svájci Államszövetség állampolgáira korlátozódik. Révkalauz-létesítményeket kizárólag a közigazgatási szervek vagy az általuk kijelölt vállalatok létesíthetnek és működtethetnek.

Ami a tengerjáró hajók üzemeltetővel vagy anélkül történő bérlését vagy lízingelését, illetve a nem tengerjáró hajók üzemeltető nélkül történő bérlését vagy kölcsönzését illeti, a külföldi lobogó alatt közlekedő hajók által végzett árufuvarozásra irányuló szerződéskötés vagy az ilyen hajók chartertevékenysége korlátozható, a Németország vagy valamely más tagállam lobogója alatt közlekedő hajók rendelkezésre állásától függően.

A rezidensek és nem rezidensek közötti, az alábbiakra irányuló tevékenységek:

- (i) belvízi szállítást végző, a gazdasági térségben nem lajstromozott hajók bérlete;
- (ii) ilyen belvízi szállítást végző hajókkal történő árufuvarozás; vagy
- (iii) ilyen belvízi szállítást végző hajókkal végzett tolatási szolgáltatások,

a gazdasági térségen belül korlátozhatók (Vízi szállítás, Vízi szállítást támogató szolgáltatások, A hajók bérbeadása, A hajók üzemeltető nélkül történő kölcsönzése [CPC 721, CPC 745, CPC 83103, CPC 86751, CPC 86754, CPC 8730]).

Intézkedések:

DE: Gesetz über das Flaggenrecht der Seeschiffe und die Flaggenführung der Binnenschiffe (Flaggenrechtsgesetz; a lobogó védelméről szóló törvény);

Verordnung über die Küstenschiffahrt (KüSchV);

Gesetz über die Aufgaben des Bundes auf dem Gebiet der Binnenschiffahrt (Binnenschiffahrtsaufgabengesetz - BinSchAufgG);

Verordnung über Befähigungszeugnisse in der Binnenschiffahrt (Binnenschifferpatentverordnung - BinSchPatentV);

Gesetz über das Seelotswesen (Seelotsgesetz - SeeLG);

Gesetz über die Aufgaben des Bundes auf dem Gebiet der Seeschiffahrt (Seeaufgabengesetz - SeeAufgG); valamint

Verordnung zur Eigensicherung von Seeschiffen zur Abwehr äußerer Gefahren (See-Eigensicherungsverordnung - SeeEigensichV).

A Beruházások liberalizálása – Piacra jutás, Nemzeti elbánás és Határokon átnyúló szolgáltatáskereskedelem – Piacra jutás, Nemzeti elbánás vonatkozásában:

FI: A finn tengervizeken történő tengeri szállítással kapcsolatos támogató szolgáltatások a nemzeti, uniós vagy norvég lobogó alatt közlekedő flották számára vannak fenntartva (CPC 745).

Intézkedések:

FI: Merilaki (tengerészeti törvény) (674/1994); valamint

Laki elinkeinon harjoittamisen oikeudesta (a kereskedelmi tevékenység folytatásához való jogról szóló törvény) (122/1919), 4. sz.

A Beruházások liberalizálása – Piacra jutás vonatkozásában:

EL: A kikötői területeken végzett rakománykezelési szolgáltatások állami monopólium alá tartoznak (CPC 741).

IT: Gazdasági szükségesség vizsgálata alkalmazandó a tengeri rakománykezelési szolgáltatásokat illetően. Fő kritériumok: a meglévő létesítmények száma és az azokra gyakorolt hatás, népsűrűség, földrajzi kiterjedés és új munkahelyek létrehozása (CPC 741).

Intézkedések:

EL: *Tengerjogi kódex (187/1973. sz. törvényerejű rendelet).*

IT: *A hajózásról szóló törvénykönyv;*

a 84/1994. sz. törvény; valamint

az 585/1995. sz. miniszteri rendelet.

(b) Vasúti szállítási és vasúti szállításhoz kapcsolódó kiegészítő szolgáltatások (CPC 711, 743).

A Beruházások liberalizálása – Piacra jutás, Nemzeti elbánás és Határokon átnyúló szolgáltatáskereskedelem – Piacra jutás, Nemzeti elbánás vonatkozásában:

BG: Bulgáriában vasúti szállítást vagy vasúti szállítást támogató szolgáltatásokat csak uniós tagállam állampolgárai nyújthatnak. A vasúti személy- vagy teherszállításra vonatkozó működési engedélyt a közlekedésügyi miniszter állítja ki a kereskedőként bejegyzett vasúti üzemeltetők részére (CPC 711, 743).

Intézkedések:

BG: *A vasúti szállításról szóló törvény, 37. és 48. cikk.*

A Beruházások liberalizálása – Piacra jutás vonatkozásában:

LT: Tranzitszolgáltatások nyújtására kizárólag olyan vasúti társaságok jogosultak, amelyek állami tulajdonban állnak, vagy amelyek részvényeinek 100 %-a az állam tulajdonát képezi (CPC 711).

Intézkedések:

LT: *A 2006. június 8-i X-653. sz. törvénnyel módosított Litván Köztársaság 2004. április 22-i IX-2152. sz. vasúti szállítási kódexe.*

(c) Közúti szállítási és közúti szállításhoz kapcsolódó kiegészítő szolgáltatások (CPC 712, 7121, 7122, 71222, 7123)

A Második rész [Kereskedelem, közlekedés és halászat] Harmadik tárgyköre [Közúti közlekedés] I. címének [Közúti árufuvarozás] és II. címének [Közúti személyszállítás] és a ROAD-1. melléklet [Közúti árufuvarozás] hatálya alá nem tartozó közúti szállítási szolgáltatások.

A Beruházások liberalizálása – Piacra jutás, Nemzeti elbánás és Határokon átnyúló szolgáltatáskereskedelem – Piacra jutás, Nemzeti elbánás vonatkozásában:

AT: (Figyelembe véve a legnagyobb kedvezményes elbánást is) A személy- és teherszállítás tekintetében kizárólagos jogok és engedélyek csak az EGT szerződő feleinek állampolgárai és olyan uniós jogi személyek részére adhatók, amelyek központi ügyintézési helye Ausztriában van. Az engedélyeket megkülönböztetésmentes feltételek mellett, viszonyosság elve alapján ítélik oda (CPC 712).

Intézkedések:

AT: *Güterbeförderungsgesetz (a teherszállításról szóló törvény), BGBl. 593/1995. sz.; 5. §;*

Gelegenheitsverkehrsgesetz (az alkalmi forgalomról szóló törvény), BGBl. 112/1996, sz.; 6. §; valamint

Kraftfahrliniengesetz (a menetrendszerű közlekedésről szóló törvény), BGBl. I, 203/1999. sz., a módosítások szerint, 7. és 8. §.

A Beruházások liberalizálása – Nemzeti elbánás, Legnagyobb kedvezményes elbánás vonatkozásában:

EL: Közúti árufuvarozási szolgáltatók esetében. Közúti árufuvarozás végzéséhez görög engedélyre van szükség. Az engedélyeket megkülönböztetésmentes feltételek szerint, viszonyossági alapon nyújtják. Az engedélyeket megkülönböztetésmentes feltételek mellett, viszonyosság elve alapján ítélik oda (CPC 7123).

Intézkedések:

EL: *Közúti árufuvarozási szolgáltatók számára kibocsátott engedély: a 4038/2012. sz. törvény (Kormányzati Közlöny A' 14) 5. cikkével módosított,*

3887/2010. sz. görög törvény (Kormányzati Közlöny A' 174).

A Beruházások liberalizálása – Piacra jutás vonatkozásában:

IE: Gazdasági szükségesség vizsgálata a városok közötti buszjáratokat illetően. Fő kritériumok: a létező létesítmények száma és a rájuk gyakorolt hatás, népsűrűség, földrajzi kiterjedés, közlekedésre gyakorolt hatás, új munkahelyek létesítése (CPC 7121, CPC 7122).

MT: Taxik: Az engedélyek száma tekintetében számbeli korlátozás érvényesül.

Karozzini (lovasszékely): az engedélyek száma tekintetében számbeli korlátozás érvényesül (CPC 712).

PT: Gazdasági szükségesség vizsgálata a limuzinszolgáltatásokat illetően. Fő kritériumok: a létező létesítmények száma és a rájuk gyakorolt hatás, népsűrűség, földrajzi kiterjedés, közlekedésre gyakorolt hatás, új munkahelyek létesítése (CPC 71222).

Intézkedések:

IE: *A tömegközlekedés szabályozásáról szóló 2009. évi törvény.*

MT: *A taxiszolgáltatásról szóló rendelet (SL499.59).*

PT: 1980. augusztus 21-i 41/80. sz. törvényerejű rendelet.

A Beruházások liberalizálása – Piacra jutás és Határokon átnyúló szolgáltatáskereskedelem – Helyi jelenlét vonatkozásában:

CZ: A Cseh Köztársaságban való cégbejegyzés szükséges (fióktelepek nem engedélyezettek).

Intézkedések:

CZ: A közúti szállításról szóló 111/1994. sz. Coll. törvény.

A Beruházások liberalizálása – Piacra jutás, Nemzeti elbánás és a Határon átnyúló szolgáltatáskereskedelem – Piacra jutás, Nemzeti elbánás, Legnagyobb kedvezményes elbánás vonatkozásában:

SE: Közúti szállítás végzéséhez svéd engedélyre van szükség. A taxiengedély megszerzésének feltétele, hogy a vállalat kijelöljön egy természetes személyt szállítási igazgatónak (*de facto* állandó lakhelyhez kötött – lásd a letelepedés típusaival kapcsolatos svéd fenntartást).

Intézkedések:

SE: Yrkestrafiklag (2012:210) (a hivatásos szállítmányozásról szóló törvény);

Yrkestrafikförordning (2012:237) (a hivatásos szállítmányozásról szóló kormányrendelet);

Taxitrafiklag (2012:211) (a taxiszolgáltatásról szóló törvény); valamint

Taxitrafikförordning (2012:238) (a taxiszolgáltatásról szóló kormányrendelet).

A Határokon átnyúló szolgáltatáskereskedelem – Helyi jelenlét vonatkozásában:

SK: A taxiszolgáltatási koncessziót és a taxidispécser működtetési engedélyt olyan személy kaphat, akinek tartózkodási vagy letelepedési helye a Szlovák Köztársaság vagy valamely EGT-tagállam területén található.

Intézkedések:

A vasúti szállításról szóló 56/2012. sz. Coll. törvény.

(d) Légi közlekedési szolgáltatásokhoz kapcsolódó kiegészítő szolgáltatások

A Beruházások liberalizálása – Piacra jutás, Nemzeti elbánás és Határokon átnyúló szolgáltatáskereskedelem – Piacra jutás, Nemzeti elbánás vonatkozásában:

EU: A földi kiszolgáláshoz az Európai Unió területén belüli letelepedésre lehet szükség. A földi kiszolgálás nyitottságának szintje a repülőtér méretétől függ. Az egyes repülőtereken korlátozódhat a szolgáltatók száma. A „nagy repülőtereken” e korlát nem lehet két szolgáltatónál kevesebb.

Intézkedések:

EU: A közösségi repülőterek földi kiszolgálási piacára való bejutásról szóló, 1996. október 15-i 96/67/EGK irányelv.

BE (a kormányzat regionális szintjére is vonatkozik): A földi kiszolgálásnak viszonyossági alapon kell működnie.

Intézkedések:

BE: Arrêté Royal du 6 novembre 2010 réglementant l'accès au marché de l'assistance en escale à l'aéroport de Bruxelles-National (18. cikk);

Besluit van de Vlaamse Regering betreffende de toegang tot de grondafhandelingsmarkt op de Vlaamse regionale luchthavens (14. cikk); valamint

Arrêté du Gouvernement wallon réglementant l'accès au marché de l'assistance en escale aux aéroports relevant de la Région wallonne (14. cikk).

(e) Valamennyi szállítási módhoz kapcsolódó támogató szolgáltatások (CPC 748 része)

A Határokon átnyúló szolgáltatás-kereskedelem – Helyi jelenlét vonatkozásában:

EU (a kormányzat regionális szintjére is vonatkozik): Vámkezelési szolgáltatásokat csak az Unióban lakóhellyel rendelkező személyek vagy az Unióban letelepedett jogi személyek nyújthatnak.

Intézkedések:

EU: Az Unió Vámkódex létrehozásáról szóló, 2013. október 9-i 952/2013/EU európai parlamenti és a tanácsi rendelet.

17. fenntartás – Energiával kapcsolatos tevékenységek

Ágazat – alágazat:	Energiával kapcsolatos tevékenységek – bányászat és kőfejtés; saját villamosenergia-, gáz-, gőz- és melegvíz-előállítás, -szállítás és -elosztás; tüzelőanyagok csővezetékes szállítása; csővezetéken szállított tüzelőanyagok tárolása és raktározása; valamint energiaelosztással kapcsolatos szolgáltatások
Iparági besorolás:	ISIC Rev. 3.1 10, ISIC Rev. 3.1 11, ISIC Rev. 3.1 12, ISIC Rev. 3.1 13, ISIC Rev. 3.1 14, ISIC Rev. 3.1 40, CPC 5115, CPC 63297, CPC 713, CPC 742 része, CPC 8675, CPC 883, CPC 887
A fenntartás típusa:	Piacra jutás Nemzeti elbánás Felső vezetés és igazgatótanács Helyi jelenlét
Fejezet:	Beruházások liberalizálása; Határokon átnyúló szolgáltatáskereskedelem
Kormányzati szint:	EU/ tagállam (eltérő rendelkezés hiányában)

Leírás:

(a) Bányászat és kőfejtés (ISIC Rev. 3.1 10, 11, 12, 13, 14, CPC 5115, 7131, 8675, 883)

A Beruházások liberalizálása – Piacra jutás vonatkozásában:

NL: Hollandiában a szénhidrogének feltárását és kitermelését mindig közösen végzi egy magánvállalkozás és egy, a Gazdasági Minisztérium által kijelölt (részvény)társaság. A bányászati törvény 81. és 82. cikke értelmében a kijelölt vállalkozásnak közvetlenül vagy közvetve a holland állam tulajdonában kell lennie (ISIC Rev. 3.1 10, 3.1 11, 3.1 12, 3.1 13, 3.1 14).

BE: Az ásványi erőforrások és más nem élő erőforrások parti tengerben és a kontinentális talapzat területén való feltárása és kitermelése koncesszióhoz kötött. A koncessziós jogosultnak belgiami kézbesítési címmel kell rendelkeznie (ISIC Rev. 3.1:14).

IT (a feltárás tekintetében a kormányzat regionális szintjére is vonatkozik): Az állami tulajdonban lévő bányákra különös feltárási és bányászati szabályok vonatkoznak. A feltárási tevékenység megkezdése előtt feltárási engedély („permesso di ricerca”, az 1447/1927. sz. királyi törvényerejű rendelet 4. cikke) szükséges. Ez az engedély konkrét érvényességi időre szól, pontosan meghatározza a feltárási terület határait, és ugyanarra a területre több feltárási engedély is kibocsátható különböző személyek vagy vállalkozások számára (ez a típusú licencia nem szükségszerűen kizárólagos). Az ásványi anyagok kinyeréséhez a regionális hatóság által kibocsátott engedély („concessione”, 14. cikk) szükséges (ISIC Rev. 3.1 10, 3.1 11, 3.1 12, 3.1 13, 3.1 14, CPC 8675, 883).

Intézkedések

BE: *Arrêté Royal du 1er septembre 2004 relatif aux conditions, à la délimitation géographique et à la procédure d'octroi des concessions d'exploration et d'exploitation des ressources minérales et autres ressources non vivantes de la mer territoriale et du plateau continental.*

IT: *Feltárási szolgáltatások: az 1447/1927. sz. törvényerejű rendelet; és a 112/1998. sz. törvényerejű rendelet, 34. cikk.*

NL: *Mijnbouwwet (a bányászatról szóló törvény).*

A Beruházások liberalizálása – Piacra jutás, Nemzeti elbánás, Legnagyobb kedvezményes elbánás vonatkozásában:

BG: A Bolgár Köztársaságban engedélyhez kötött a földfelszín alatti természeti erőforrások kutatása vagy feltárása a kontinentális talapzaton és a Fekete-tenger kizárólagos gazdasági övezetében, a kinyerés és kitermelés pedig a földfelszín alatti természeti erőforrásokról szóló törvény alapján nyújtott koncesszióhoz kötött.

A preferenciális adóügyi megítélést alkalmazó joghatóságokon (azaz offshore övezeteken) belül bejegyzett vállalatok vagy ilyen vállalatokhoz közvetlen vagy közvetve kapcsolódó vállalatok nem vehetnek részt a természeti erőforrások, ideértve az urán- és tóriumércet is, felkutatására, feltárására és kitermelésére vonatkozó engedélyek vagy koncessziók megadására vonatkozó nyílt eljárásokban, valamint nem alkalmazhatnak már megadott engedélyt vagy koncessziót, mivel az ilyen műveletek tilosak, ideértve a feltárt lelőhely geológiai vagy kereskedelmi feltárása bejegyeztetésének lehetőségét is.

A Miniszterek Tanácsának 1992. augusztus 20-i 163. sz. rendelete tiltja az uránérc bányászatát.

A tóriumérc feltárása és bányászata tekintetében az engedélyek és koncessziók általános rendszere alkalmazandó. A tóriumérc feltárásának vagy bányászatának engedélyezéséről szóló határozatok meghozatalára megkülönböztetésmentesen, egyenként és eseti alapon kerül sor.

A Bolgár Köztársaság nemzetgyűlésének 2012. január 18-i határozata (módosítva: 2012. június 14.) szerint, tilos hidraulikus rétegrepesztéses technológiát, vagyis frakkolást, alkalmazni olaj és gáz feltárására, kutatására vagy kinyerésére.

A palagáz feltárása és kitermelése tilos (ISIC Rev. 3.1 10, 3.1 11, 3.112, 3.1 13, 3.1 14).

Intézkedések:

BG: *A felszín alatti természeti erőforrásokról szóló törvény;*

a koncesszióról szóló törvény;

a privatizációról és a privatizációt követő ellenőrzésről szóló törvény;

az atomenergia biztonságos felhasználásáról szóló törvény; a Bolgár Köztársaság nemzetgyűlésének 2012. január 18-i határozata; a preferenciális adóügyi megítélést alkalmazó joghatóságokon belül bejegyzett vállalatokkal, az ilyen vállalatokhoz kapcsolódó felekkel és azok tényleges tulajdonosaival való gazdasági és pénzügyi kapcsolatokról szóló törvény; valamint a felszín alatti erőforrásokról szóló törvény.

A Beruházások liberalizálása – Piacra jutás, Nemzeti elbánás, Legnagyobb kedvezményes elbánás vonatkozásában:

CY: A Miniszterek Tanácsa megtagadhatja szénhidrogének kutatására, feltárására és hasznosítására irányuló tevékenységek gyakorlásának engedélyezését olyan jogalanyok által, amelyek ténylegesen az Egyesült Királyság vagy az Egyesült Királyság állampolgárainak irányítása alatt állnak. Az engedély megadását követően a jogalanyok nem kerülhetnek az Egyesült Királyság vagy az Egyesült Királyság valamely állampolgárának közvetett vagy közvetlen irányítása alá a Miniszterek Tanácsának előzetes jóváhagyása nélkül. A Miniszterek Tanácsa megtagadhatja az engedély megadását olyan jogalany számára, amely ténylegesen az Egyesült Királyság vagy az Egyesült Királyság valamely állampolgárának irányítása alatt áll, ha az Egyesült Királyság – a szénhidrogének kutatási, feltárási és hasznosítási tevékenységeihez való hozzáférés és azok gyakorlása tekintetében – nem részesíti a Ciprusi Köztársaság vagy az uniós tagállamok által az Egyesült Királyság jogalanyai számára biztosított elbánáshoz hasonló elbánásban a Ciprusi Köztársaság vagy az uniós tagállamok jogalanyait (ISIC Rev 3.1 1110).

Intézkedések:

CY: *A szénhidrogének (kutatásáról, feltárásáról és hasznosításáról) szülő, 2007. évi (4(I)/2007. sz.) törvény, a módosítások szerint.*

A Beruházások liberalizálása – Piacra jutás, Nemzeti elbánás és Határokon átnyúló szolgáltatások – Helyi jelenlét vonatkozásában:

SK: A bányászathoz, a bányászattal kapcsolatos tevékenységek és a geológiai tevékenységek nyújtásához EGT-tagállami cégbejegyzés szükséges (fióktelepek létesítése nem megengedett). A Szlovák Köztársaság természeti erőforrások védelméről és hasznosításáról szóló 44/1988. sz. törvényének hatálya alá tartozó bányászati és kutatási tevékenységek szabályozása megkülönböztetésmentes alapon történik, többek között olyan, a természeti erőforrások és a környezet megőrzésére és védelmére irányuló közrendi intézkedések révén, mint bizonyos bányászati technológiák engedélyezése vagy tilalma. A nagyobb egyértelműség kedvéért az ilyen intézkedések közé tartozik például a cianidos kioldás tilalma az ásványi anyagok kezelése vagy finomítása során, az olaj és a földgáz kutatásával, feltárásával vagy kitermelésével kapcsolatos tevékenységek esetében végzett frakkolás külön engedélyhez való kötése, valamint a nukleáris/radioaktív ásványi anyagok esetében helyi népszavazás révén történő előzetes jóváhagyás. Ez nem növeli azon meglévő intézkedés nem megfelelő szempontjainak számát, amelynek vonatkozásában a fenntartás megfogalmazásra került (ISIC Rev. 3.1 10, 3.1 11, 3.1 12, 3.1 13, 3.1 14, CPC 5115, 7131, 8675 és 883).

Intézkedések

SK: *A bányászatról, robbanóanyagokról és állami bányaigazgatásról szóló 51/1988. sz. törvény; valamint a geológiai tevékenységről szóló 569/2007. sz. törvény, a természeti erőforrások védelméről és hasznosításáról szóló 44/1988. sz. törvény.*

A Beruházások liberalizálása – Piacra jutás és Határokon átnyúló szolgáltatás-kereskedelem – Helyi jelenlét vonatkozásában:

FI: Az ásványi erőforrások feltárása és hasznosítása engedélyhez kötött, amely engedélyt a nukleáris anyagok tekintetében a kormány adja meg. A bányászati területhez a kormány bánya-telek megállapításáról szóló határozatára van szükség. Engedélyt az EGT-ben lakóhellyel rendelkező

természetes személy vagy az EGT-ben letelepedett jogi személy kaphat. Gazdasági szükségesség vizsgálata előírható (ISIC Rev. 3.1 120, CPC 5115, 883, 8675).

IE: Az Írorszáiban tevékenykedő, feltárást vagy bányászatot végző vállalkozásoknak az adott helyszínen jelen kell lenniük. Ásványfeltárás esetében az (ír vagy külföldi) vállalkozásoknak kötelezően egy ügynököt vagy belföldi illetőségű feltárást vezetőt kell alkalmazniuk Írorszáiban a munka elvégzése során. Bányászat esetében előírás, hogy az Írorszáiban bejegyzett vállalkozás állami bányászati bérlettel vagy engedéllyel rendelkezzen. Az ilyen vállalkozás tulajdonjogára nézve nincsenek korlátozások (ISIC Rev. 3.1 10, 3.1 13, 3.1 14, CPC 883).

Intézkedések

FI: *Kaivoslaki (bányászati törvény) (621/2011); valamint*

Ydinenergiálaki (Nukleáris energiáról szóló törvény) (990/1987).

IE: Az ásványi anyagok feltárájáról szóló törvények, 1940–2017; és a területrendezésről szóló törvények és a környezetvédelmi rendeletek.

A Beruházások liberalizálása – Piacra jutás, Nemzeti elbánás és Határokon átnyúló szolgáltatáskereskedelem – Helyi jelenlét vonatkozásában:

SI: Az ásványkincsek feltárása és kitermelése, beleértve a szabályozott bányászati szolgáltatásokat is, az EGT-ben, a Svájci Államszövetségben vagy egy OECD-tagországban (ISIC Rev. 3.1 10, ISIC Rev. 3.1 11, ISIC Rev. 3.1 12, ISIC Rev. 3.1 13, ISIC Rev. 3.1 14, CPC 883, CPC 8675) való letelepedéshez vagy állampolgársághoz kötött.

Intézkedések

SI: *A 2014. évi bányászati törvény.*

(b) Saját villamosenergia-, gáz-, gőz- és melegvíz-előállítás, -szállítás és -elosztás; tüzelőanyagok csővezetékes szállítása; csővezetéken szállított tüzelőanyagok tárolása és raktározása; energiaelosztással kapcsolatos szolgáltatások (ISIC Rev. 3.1 40, 3.1 401, CPC 63297, 713, 742 része, 74220, 887)

A Beruházások liberalizálása – Piacra jutás vonatkozásában:

DK: A nyers kőolaj, finomított kőolaj, kőolajtermékek és földgáz szállításához földgáz-infrastruktúrát vagy vezetékét létrehozni kívánó tulajdonosnak vagy felhasználónak a munka megkezdése előtt engedélyt kell szerezni a helyi önkormányzattól. A kiadható engedélyek száma korlátozott lehet (CPC 7131).

MT: Az EneMalta plc monopóliummal rendelkezik villamos energia szolgáltatására (ISIC Rev. 3.1 401; CPC 887).

NL: A villamosenergia-hálózat és a földgázvezeték-hálózat tulajdonjoga kizárólag a holland kormánynak (szállítási rendszerek) és más közhatóságoknak (elosztási rendszerek) ítélt oda (ISIC Rev. 3.1 040, CPC 71310).

Intézkedések:

DK: Lov om naturgasforsyning, LBK 1127 05/09/2018, lov om varmforsyning, LBK 64 21/01/2019, lov om Energinet, LBK 997 27/06/2018. Bekendtgørelse nr. 1257 af 27. november 2019 om indretning, etablering og drift af olietanke, rørsystemer og pipelines (az olajszállító tartályhajók, csőrendszerek és csővezetékek kialakításáról, létrehozásáról és működtetéséről szóló, 2019. november 27-i 1257. sz. rendelet).

MT: EneMalta törvény, 272. fejezet, és EneMalta törvény (Eszközök, jogok, felelősségek és kötelezettségek átruházása), 536. fejezet.

NL: Elektriciteitswet 1998; Gaswet.

A Beruházások liberalizálása – Piacra jutás, Nemzeti elbánás, Felső vezetés és igazgatótanács és Határokon átnyúló szolgáltatáskereskedelem – Nemzeti elbánás, Helyi jelenlét vonatkozásában:

AT: Gázzállításra vonatkozó engedélyt csak az EGT-tagállamok EGT-ben állandó lakóhellyel rendelkező állampolgárai kaphatnak. A vállalkozások vagy partnerségek székhelyének az EGT területén kell lennie. A hálózat üzemeltetőjének ügyvezető igazgatót és a hálózat üzemeltetésének műszaki ellenőrzéséért felelős műszaki igazgatót kell kineveznie, és mindkettőnek valamely EGT-tagállam állampolgárának kell lennie.

Az illetékes hatóság eltekinthet az állampolgárságra és az állandó lakóhelyre vonatkozó követelménytől, amennyiben a hálózat működtetése közérdeknek minősül.

A gáztól és víztől eltérő áruk szállítására az alábbiak vonatkoznak:

- (i) természetes személyek esetében az engedélyt csak az EGT-tagállamok Ausztriában székhellyel rendelkező állampolgárai számára adják meg; valamint
- (ii) a vállalkozások vagy partnerségek székhelyének Ausztriában kell lennie. Előírás a gazdasági szükségesség vizsgálata vagy az érdekek vizsgálata. A határon átnyúló csővezetékek nem veszélyeztethetik Ausztria biztonság érdekeit és semleges jogállását. A vállalatoknak és partnerségeknek olyan ügyvezető igazgatót kell kinevezniük, aki valamely EGT-tagállam állampolgára. Az illetékes hatóság eltekinthet az állampolgárságra és székhelyre vonatkozó követelménytől, amennyiben a csővezeték működtetése nemzetgazdasági érdeknek minősül (CPC 713).

Intézkedések:

AT: Rohrleitungsgesetz (A csővezetéken történő szállításról szóló törvény), BGBl, 411/1975. sz., 5. § (1) és (2) bekezdés, 5. § (1) és (3) bekezdés, 15. §, 16. §; valamint

Gaswirtschaftsgesetz 2011 (a gázzóló törvény), BGBl. I 107/2011. sz., 43. és 44. cikk, 90. és 93. cikk.

A Beruházások liberalizálása – Piacra jutás, Nemzeti elbánás, Felső vezetés és igazgatótanács és Határokon átnyúló szolgáltatáskereskedelem – (csak a kormányzat regionális szintjére vonatkozik) Nemzeti elbánás, Helyi jelenlét vonatkozásában:

AT: A villamos energia átvitelére és elosztására vonatkozó engedélyt csak az EGT-tagállamok EGT-ben állandó lakóhellyel rendelkező állampolgárai kaphatnak. Ha az üzemeltető ügyvezető igazgatót vagy haszonbérletet nevez ki, az állandó lakóhelyre vonatkozó követelménytől eltekinthetnek.

A jogi személyeknek (vállalkozásoknak) vagy partnerségeknek az EGT területén kell székhellyel rendelkezniük. Olyan ügyvezető igazgatót vagy haszonbélőt kell kinevezniük, akik valamely EGT-tagállamnak az EGT-n belül állandó lakóhellyel rendelkező állampolgárai.

Az illetékes hatóság eltekinthet az állandó lakóhelyre és az állampolgárságra vonatkozó követelménytől, amennyiben a hálózat működtetése közérdeknek minősül (ISIC Rev. 3.1 40, CPC 887).

Intézkedések:

AT: *Burgenländisches Elektrizitätswesengesetz 2006, LGBl. 59/2006. sz., a módosítások szerint;*

Niederösterreichisches Elektrizitätswesengesetz, LGBl. 7800/2005. sz., a módosítások szerint; Landesgesetz, mit dem das Oberösterreichische Elektrizitätswirtschafts- und -

organisationsgesetz 2006 erlassen wird (Oö. EIWOG 2006), LGBl. 1/2006. sz., a módosítások szerint; Salzburger Landeselektrizitätsgesetz 1999 (LEG), LGBl. 75/1999. sz., a módosítások szerint;

Gesetz vom 16. November 2011 über die Regelung des Elektrizitätswesens in Tirol (Tiroler

Elektrizitätsgesetz 2012 – TEG 2012), LGBl. 134/2011. sz.;

Gesetz über die Erzeugung, Übertragung und Verteilung von elektrischer Energie

(Vorarlberger Elektrizitätswirtschaftsgesetz), LGBl. 59/2003. sz., a módosítások szerint;

Gesetz über die Neuregelung der Elektrizitätswirtschaft (Wiener Elektrizitätswirtschaftsgesetz 2005 – WEIWG 2005), LGBl. 46/2005. sz.;

Steiermärkisches Elektrizitätswirtschafts- und Organisationsgesetz(ELWOG), LGBl. 70/2005.

sz.; valamint

Kärntner Elektrizitätswirtschafts-und Organisationsgesetz(ELWOG), LGBl. 24/2006. sz.

A Beruházások liberalizálása – Piacra jutás, Nemzeti elbánás és Határokon átnyúló szolgáltatáskereskedelem – Helyi jelenlét vonatkozásában:

CZ: A villamos energia termelése, átvitele, elosztása, kereskedelme és a villamosenergia-piac szereplőinek egyéb tevékenységei, és a gáz termelése, átvitele, elosztása, tárolása és kereskedelme, valamint a hőtermelés és a hőelosztás engedélyhez kötött. Ilyen engedélyt csak az Unióban tartózkodási engedéllyel rendelkező természetes személy vagy az Unióban letelepedett jogi személy kaphat. Kizárólagos jogok állnak fenn a villamos energia átvitelére, a gázszállításra és a piaci részvételre vonatkozó engedélyeket illetően (ISIC Rev. 3.1 40, CPC 7131, 63297, 742, 887).

LT: Villamos energia átvitelére, forgalmazására, lakossági ellátására és kereskedelmének megszervezésére vonatkozó engedély kizárólag a Litván Köztársaságban letelepedett jogi személyek vagy külföldi jogi személyek fióktelepei vagy másik tagállamok a Litván Köztársaság területén letelepedett egyéb szervezetei számára bocsátható ki. A villamos energia termelésére, a villamosenergia-termelés kapacitásának fejlesztésére és közvetlen vezeték építésére vonatkozó engedélyeket a Litván Köztársaságban lakóhellyel rendelkező egyének vagy a Litván Köztársaságban

letelepedett jogi személyek vagy a jogi személyek fióktelepei vagy másik tagállamok a Litván Köztársaság területén letelepedett szervezetei kaphatnak. Ez a fenntartás nem alkalmazandó a villamos energia díjazás ellenében vagy szerződés alapján történő átvitelével és elosztásával kapcsolatos tanácsadási szolgáltatásokra (ISIC Rev. 3.1 401, CPC 887).

Tüzelőanyagok esetében letelepedés szükséges. A tüzelőanyagok szállítására, elosztására és tárolására, valamint a földgáz cseppfolyósítására vonatkozó engedély kizárólag a Litván Köztársaságban letelepedett jogi személyek vagy a jogi személyek fióktelepei vagy egy másik tagállam a Litván Köztársaság területén letelepedett egyéb szervezetei (leányvállalatai) számára bocsátható ki.

Ez a fenntartás nem alkalmazandó a tüzelőanyagok díjazás ellenében vagy szerződés alapján történő átvitelével és elosztásával kapcsolatos tanácsadási szolgáltatásokra (CPC 713, CPC 887).

PL: Az energiaügyi törvény értelmében az alábbi tevékenységek engedélykötelesek:

(i) tüzelőanyagok vagy villamos energia termelése, a következők kivételével: szilárd vagy gáznemű tüzelőanyagok termelése; az 50 MW-t nem meghaladó összkapacitású, a megújulóenergia-forrásoktól eltérő villamosenergia-forrásokat felhasználó villamosenergia-termelés; az 5 MW-t nem meghaladó összkapacitású, a megújulóenergia-forrásoktól eltérő forrásokat felhasználó kapcsolt hő- és villamosenergia-termelés; az 5 MW-t nem meghaladó összkapacitású források felhasználásával történő hőtermelés;

(ii) gáznemű tüzelőanyagok tároló létesítményekben való tárolása, földgáz cseppfolyósítása és cseppfolyósított földgáz visszagázosítása LNG-létesítményekben, valamint folyékony tüzelőanyagok tárolása, a következő kivételével: folyékony gáz kevesebb mint 1 MJ/s kapacitású létesítményekben történő helyi tárolása és kiskereskedelmi célra szolgáló folyékony tüzelőanyagok tárolása;

(iii) tüzelőanyagok vagy energia szállítása/átvitele vagy elosztása, a következők kivételével: gáznemű tüzelőanyagok elosztása kevesebb mint 1 MJ/s kapacitású hálózatokban, valamint hő szállítása vagy elosztása, amennyiben a fogyasztók által rendelt teljes mennyiség nem haladja meg az 5 MW-ot;

(iv) tüzelőanyagok vagy energia kereskedelme, a következők kivételével: szilárd tüzelőanyag kereskedelme; a fogyasztó tulajdonában lévő, 1 kV-nál alacsonyabb feszültségű berendezéseket működtető villamos energia kereskedelme; gáznemű tüzelőanyagok kereskedelme, amennyiben azok éves forgalmának értéke nem haladja meg a 100 000 EUR-nak megfelelő összeget; folyékony tüzelőanyagok kereskedelme, amennyiben azok éves forgalmának értéke nem haladja meg a 100 000 EUR-t; és a gáznemű tüzelőanyagok és a villamos energia olyan brókerházak által árutőzsdén folytatott kereskedelme, amelyek az árutőzsdéről szóló, 2000. október 26-i törvénynek megfelelően folytatnak brókertevékenységet az árutőzsdén, valamint a hő kereskedelme, amennyiben a fogyasztók által rendelt mennyiség nem haladja meg az 5 MW-t. A forgalommal kapcsolatos korlátozás nem alkalmazandó a gáznemű tüzelőanyagok vagy a folyékony gáz nagykereskedelmét vagy a palackos gáz kiskereskedelmét érintő szolgáltatások esetében.

Az illetékes hatóság kizárólag olyan kérelmező számára bocsáthat ki engedélyt, akinek vagy amelynek bejegyzett székhelye vagy tartózkodási helye valamely EGT-tagállam vagy a Svájci Államszövetség területén található (ISIC Rev. 3.1 040, CPC 63297, 74220, CPC 887).

Intézkedések:

CZ: *Az energiaszektorban fennálló üzleti feltételekről és az államigazgatás tevékenységéről szóló, 458/2000 Coll. sz. törvény (energiatörvény).*

LT: *A Litván Köztársaság a földgázról szóló, 2000. október 10-i VIII-1973. sz. törvénye; és a Litván Köztársaság villamos energiáról szóló, 2000. július 20-i VIII-1881. sz. törvénye.*

PL: *Az 1997. április 10-i energetikai törvény, 32. és 33. cikk.*

A Határokon átnyúló szolgáltatás-kereskedelem – Helyi jelenlét vonatkozásában:

SI: A villamos energia és a földgáz előállítása, kereskedelme, a végfogyasztók számára történő eljuttatása, átvitele/szállítása és elosztása az Unióban való letelepedéshez kötött (ISIC Rev. 3.1 4010, 4020, CPC 7131, CPC 887).

Intézkedések:

SI: Energetski zakon (energetikai törvény) 2014, a Szlovén Köztársaság Hivatalos Közlönye, 17/2014. sz.; és a 2014. évi bányászati törvény.

18. fenntartás – Mezőgazdaság, halászat és gyártás

Ágazat – alágazat:	Mezőgazdaság, vadgazdálkodás, erdőgazdálkodás; állat- és rénszarvastenyésztés, halászat és akvakultúra; kiadói, nyomdai és egyéb sokszorosítási tevékenység
Iparági besorolás:	ISIC Rev. 3.1 011, ISIC Rev. 3.1 012, ISIC Rev. 3.1 013, ISIC Rev. 3.1 014, ISIC Rev. 3.1 015, ISIC Rev. 3.1 153 1, ISIC Rev. 3.1 050, ISIC Rev. 3.1 050 1, ISIC Rev. 3.1 050 2, ISIC Rev. 3.1 221, ISIC Rev. 3.1 222, ISIC Rev. 3.1 323, ISIC Rev. 3.1 324, CPC 881, CPC 882, CPC 88442
A fenntartás típusa:	Piacra jutás Nemzeti elbánás Legnagyobb kedvezményes elbánás Teljesítőképeségi követelmények Felső vezetés és igazgatótanács Helyi jelenlét
Fejezet:	Beruházások liberalizálása; Határokon átnyúló szolgáltatáskereskedelem
Kormányzati szint:	EU/ tagállam (eltérő rendelkezés hiányában)

Leírás:

(a) Mezőgazdaság, vadászat és erdőszet (ISIC Rev. 3.1 011, 012, 013, 014, 015, 1531, CPC 881)

A Beruházások liberalizálása – Nemzeti elbánás vonatkozásában:

IE: Külföldi lakóhellyel rendelkező személyek malomipari tevékenységének megkezdése engedélyhez kötött (ISIC Rev. 3.1 1531).

Intézkedések:

IE: A mezőgazdasági termékekről (gabonafélékről) szóló, 1933. évi törvény.

A Beruházások liberalizálása – Piacra jutás, Nemzeti elbánás vonatkozásában:

FI: A rénszarvastartás vagy rénszarvastenyésztés csak valamely EGT-tagállam azon állampolgárai számára engedélyezett, akik a rénszarvas-tenyésztési területen rendelkeznek állandó lakóhellyel. Kizárólagos jogok adhatók.

FR: A mezőgazdasági szövetkezetek tagságához vagy igazgatói tisztségének ellátásához előzetes engedélyre van szükség (ISIC Rev. 3.1 011, 012, 013, 014, 015).

SE: Csak lappok birtokolhatnak rénszarvasokat és foglalkozhatnak rénszarvastenyésztéssel.

Intézkedések:

FI: Poronhoitolaki (a rénszarvastyenyésztésről szóló törvény) (848/1990), 1. fejezet, 4. szakasz, a Finnország csatlakozásáról szóló szerződés 3. jegyzőkönyve.

FR: Code rural et de la pêche maritime.

SE: A rénszarvastyenyésztésről szóló törvény (1971:437), 1. szakasz.

(b) Halászat és akvakultúra (ISIC Rev. 3.1 050, ISIC Rev. 0501, ISIC Rev. 0502, CPC 882)

A Beruházások liberalizálása – Piacra jutás, Nemzeti elbánás és Határokon átnyúló szolgáltatások vonatkozásában: Piacra jutás:

FR: Egy francia lobogó alatt hajózó francia hajó csak akkor kaphat halászati engedélyt, vagy akkor halászhat nemzeti kvóták alapján, ha valós gazdasági kapcsolat fűzi Franciaországhoz, és irányítására és ellenőrzésére Franciaország területén található állandó létesítményből kerül sor (ISIC Rev. 3.1 050, CPC 882).

Intézkedések:

FR: Code rural et de la pêche maritime.

(c) Előállítás- kiadói, nyomdai és egyéb sokszorosítási tevékenység (ISIC Rev. 3.1 221, 222, 323, 324, CPC 88442)

A Beruházások liberalizálása – Piacra jutás, Nemzeti elbánás és Határokon átnyúló szolgáltatások vonatkozásában: Piacra jutás, Nemzeti elbánás, Helyi jelenlét:

LV: Kizárólag a Lettországbán bejegyzett jogi személyek vagy a lettországi természetes személyek jogosultak tömegtájékoztatási eszközök alapítására és ezekben való közzétételre. Fióktelepek létesítése nem megengedett (CPC 88442).

Intézkedések:

LV: A sajtóról és egyéb tömegtájékoztatási eszközökről szóló törvény, 8. szakasz.

A Beruházások liberalizálása – Nemzeti elbánás és Határokon átnyúló szolgáltatáskereskedelem – Helyi jelenlét vonatkozásában:

DE (a kormányzat regionális szintjére is vonatkozik): Minden nyilvánosan terjesztett vagy nyomtatott újságon, folyóiraton vagy időszaki kiadványon egyértelműen fel kell tüntetni a „felelős szerkesztőt” (a természetes személy teljes nevét és címét). Előírható, hogy a felelős szerkesztő Németországban, az Unióban vagy valamely EGT-országban állandó lakóhellyel rendelkezzen. A szövetségi belügyminiszter kivételeket engedélyezhet (ISIC Rev. 3.1 223, 224).

Intézkedések:

DE:

Regionális szinten:

Gesetz über die Presse Baden-Württemberg (LPG BW);

Bayerisches Pressegesetz (BayPrG);

Berliner Pressegesetz (BlnPrG);

Brandenburgisches Landespressegesetz (BbgPG);

Gesetz über die Presse Bremen (BrPrG);

Hamburgisches Pressegesetz;

Hessisches Pressegesetz (HPresseG);

Landespressegesetz für das Land Mecklenburg-Vorpommern (LPrG M-V);

Niedersächsisches Pressegesetz (NPresseG);

Pressegesetz für das Land Nordrhein-Westfalen (Landespressegesetz NRW);

Landesmediengesetz (LMG) Rheinland-Pfalz;

Saarländisches Mediengesetz (SMG);

Sächsisches Gesetz über die Presse (SächsPresseG);

Pressegesetz für das Land Sachsen-Anhalt (Landespressegesetz);

Gesetz über die Presse Schleswig-Holstein (PressG SH);

Thüringer Pressegesetz (TPG).

A Beruházások liberalizálása – Piacra jutás, Nemzeti elbánás vonatkozásában:

IT: Amennyiben az Egyesült Királyság lehetővé teszi, hogy olasz beruházók a az Egyesült Királyság egy kiadványállalatának tőkerészesedésének és szavazati jogának több mint 49 %-át birtokolják, Olaszország engedélyezi, hogy az Egyesült Királyság beruházói egy olaszországi kiadványállalat tőkerészesedésének és szavazati jogának több mint 49 %-át birtokolják ugyanolyan feltételek mellett (ISIC Rev. 3.1 221, 222).

Intézkedések:

IT: A 416/1981. sz. törvény, 1. cikk (és a későbbi módosítások).

A Beruházások liberalizálása – Felső vezetés és igazgatótanács vonatkozásában:

PL: Állampolgársági követelmény vonatkozik az újságok és lapok főszerkesztőire (ISIC Rev. 3.1 221, 222).

Intézkedések:

PL: Az 1984. január 26-i sajtótörvény, Jogi Közlöny, 5. sz., 24. tétel, későbbi módosításokkal.

A Beruházások liberalizálása – Nemzeti elbánás és Határokon átnyúló szolgáltatáskereskedelem – Nemzeti elbánás, Helyi jelenlét vonatkozásában:

SE: Az olyan természetes személyeknek, akik Svédországban nyomtatott és terjesztett folyóiratok tulajdonosai, svédországi lakóhellyel vagy EGT-tagállami állampolgársággal kell rendelkezniük. Az ilyen folyóiratok tulajdonosainak, amennyiben jogi személyek, az EGT-ben kell letelepedniük. A Svédországban nyomtatott és kiadott folyóiratok és a technikai feljegyzések felelős szerkesztőjének svédországi állandó lakóhellyel kell rendelkeznie (ISIC Rev. 3.1 22, CPC 88442).

Intézkedések:

SE: A sajtószabadságról szóló törvény (1949:105);

a szólásszabadságról szóló alaptörvény (1991:1469); valamint

a sajtószabadságról szóló törvényre és a szólásszabadságról szóló alaptörvényre vonatkozó rendeletekről szóló törvény (1991:1559).

Az Egyesült Királyságra jegyzéke

- 1. fenntartás – Valamennyi ágazat**
- 2. fenntartás – Szakmai szolgáltatások (valamennyi szakma az egészségügy kivételével)**
- 3. fenntartás – Szakmai szolgáltatások (állategészségügyi szolgáltatások)**
- 4. fenntartás – Kutatási és fejlesztési szolgáltatások**
- 5. fenntartás – Üzleti szolgáltatások**
- 6. fenntartás – Kommunikációs szolgáltatások**
- 7. fenntartás – Szállítási szolgáltatások és a szállítási szolgáltatásokhoz kapcsolódó kiegészítő szolgáltatások**
- 8. fenntartás – Energiával kapcsolatos tevékenységek**

1. fenntartás – Valamennyi ágazat

Ágazat:	Valamennyi ágazat
A fenntartás típusa:	Piacra jutás Nemzeti elbánás Felső vezetés és igazgatótanács Teljesítőképességi követelmények
Fejezet:	Beruházások liberalizálása
Kormányzati szint:	Központi és regionális (eltérő rendelkezés hiányában)

Leírás:

A Beruházások liberalizálása – Teljesítőképességi követelmények vonatkozásában:

Az Egyesült Királyság végrehajthat olyan kötelezettségvállalást vagy egyéb vállalást, amelyet a vállalatfelvásárlásokról és egyesületekről szóló törvénykönyvnek az ajánlattétel utáni vállalkozásokra vonatkozó rendelkezéseivel összhangban, illetve felvásárlással vagy egyesüléssel kapcsolatos kötelezettségvállalási utasítások alapján vállalt, amennyiben a kötelezettségvállalást vagy egyéb vállalást nem a felvásárlás vagy egyesülés jóváhagyásának feltételeként rendelték el vagy írták elő.

Intézkedések:

A felvásárlásokról és egyesületekről szóló törvénykönyv

A 2006. évi társasági törvény.

A tulajdonjogról (vegyes rendelkezések) szóló 1989. évi törvény a vállalkozási okiratok felvásárlással vagy egyesüléssel kapcsolatos érvényesítése tekintetében.

A Beruházások liberalizálása – Piacra jutás, Nemzeti elbánás, Felső vezetés és igazgatótanács vonatkozásában:

Ez a fenntartás csak az egészségügyi, szociális vagy oktatási szolgáltatásokra vonatkozik:

Az Egyesült Királyság valamely meglévő állami vállalatban, illetve valamely, az egészségügyi, szociális vagy oktatási szolgáltatásokat (CPC 93, CPC 92) nyújtó, már meglévő kormányzati szervezetben fennálló tőkerészesedéseinek, illetve előbbiek eszközeinek értékesítésekor vagy elidegenítésekor, uniós beruházók vagy vállalkozásaik számára megtilthatja vagy korlátozhatja az ilyen részesedések vagy eszközök tulajdonlását, illetve az ilyen részesedések és eszközök tulajdonosai által a részesedések és eszközök eredményeként létrejött vállalkozások felett gyakorolt ellenőrzést. Az ilyen értékesítés vagy elidegenítés tekintetében az Egyesült Királyság bármilyen intézkedést elfogadhat vagy fenntarthat a felső vezetés vagy az igazgatótanács tagjainak állampolgárságával kapcsolatban, illetve a szolgáltatók számának korlátozásáról.

E fenntartás alkalmazásában:

- (i) az e megállapodás hatálybalépését követően fenntartott vagy elfogadott bármely olyan intézkedés, amely az értékesítés vagy elidegenítés időpontjában megtiltotta vagy korlátozta a tőkerészesedések vagy eszközök tulajdonlását, illetve állampolgársággal kapcsolatos követelményeket vagy korlátozásokat szabott az e fenntartásban leírt szolgáltatók számára vonatkozóan, meglévő intézkedésnek tekintendő; valamint
- (ii) „állami vállalkozás”: olyan vállalkozás, amely az Egyesült Királyság tulajdonában van vagy tulajdonosi érdekeltségen keresztül irányítása alatt áll, és a megállapodás hatálybalépése után létrehozott vállalkozásokat csupán a meglévő állami vállalkozásban vagy kormányzati szervezetben meglévő tőkerészesedés, illetve előző eszközeinek eladása vagy elidegenítése céljából foglalja magában.

Intézkedések:

A fenti Leírás részben foglaltak szerint.

2. fenntartás – Szakmai szolgáltatások (valamennyi szakma az egészségügy kivételével)

Ágazat – alágazat:	Szakmai szolgáltatások – jogi szolgáltatások; könyvvizsgálói (audit) szolgáltatás
Iparági besorolás:	CPC 861 része, CPC 862 része
A fenntartás típusa:	Piacra jutás Nemzeti elbánás Helyi jelenlét
Fejezet:	Beruházások liberalizálása és Határokon átnyúló szolgáltatáskereskedelem
Kormányzati szint:	Központi és regionális (eltérő rendelkezés hiányában)

Leírás:

(a) Jogi szolgáltatások (a CPC 861 része)

Bizonyos jogi szolgáltatások nyújtásához szükség lehet arra, hogy engedélyt szerezzenek be az illetékes hatóságtól, vagy hogy megfeleljenek a nyilvántartásba vételi követelményeknek. Amennyiben az engedély megszerzésére, illetve a nyilvántartásba vételre vonatkozó követelmények megkülönböztetésmentesek és megfelelnek a SERVIN.5.49. cikkben foglalt kötelezettségvállalásoknak, nem szerepelnek a felsorolásban. Ezek közé tartozhat például az a követelmény, hogy meghatározott képesítést szerezzenek, elismert képzési időszakot teljesítettek, vagy tagság esetén az illetékes hatóság joghatósága alá tartozó irodát vagy postai címet követeljenek meg.

A Beruházások liberalizálása – Piacra jutás, Nemzeti elbánás és a Határokon átnyúló szolgáltatáskereskedelem – Piacra jutás, Helyi jelenlét, Nemzeti elbánás vonatkozásában:

A vonatkozó szakmai vagy szabályozói testület lakóhelyet (kereskedelmi jelenlétet) írhat elő néhány brit belföldi jogi szolgáltatás nyújtása tekintetében. A jogi formával kapcsolatban megkülönböztetésmentességi követelmények vannak érvényben.

A vonatkozó szakmai vagy szabályozói testület lakóhelyet írhat elő néhány brit belföldi, a migrációval kapcsolatos jogi szolgáltatás nyújtása tekintetében.

Intézkedések:

Anglia és Wales tekintetében az ügyvédekről szóló 1974. évi törvény (Solicitors Act 1974), az igazságszolgáltatásról szóló 1985. évi törvény (Administration of Justice Act 1985) és a jogi szolgáltatásokról szóló 2007. évi törvény (Legal Services Act 2007). Skócia esetében az ügyvédekről szóló 1980. évi (skót) törvény (Solicitors [Scotland] Act 1980) és a jogi szolgáltatásokról szóló 2010. évi (skót) törvény (Legal Services [Scotland] Act 2010). Észak-Írországra vonatkozóan az ügyvédekre vonatkozó 1976. évi (észak-ír) rendelet (Solicitors [Northern Ireland] Order 1976). Valamennyi joghatóság esetében a bevándorlásról és menekültügyről szóló 1999. évi törvény (Immigration and Asylum Act). Ezen túlmenően az egyes joghatóságokon belül alkalmazandó intézkedések magukban foglalják a szakmai és szabályozási testületek által meghatározott összes követelményt.

(b) Könyvvizsgálói (audit) szolgáltatások (CPC – 86211, 86212, amelyek nem számviteli és könyvviteli szolgáltatások)

A Beruházások liberalizálása – Nemzeti elbánás és Határokon átnyúló szolgáltatáskereskedelem – Nemzeti elbánás vonatkozásában:

Az Egyesült Királyság illetékes hatóságai elismerhetik egy uniós vagy más harmadik országbeli állampolgár könyvvizsgáló képzésének egyenértékűségét, hogy utóbbit az Egyesült Királyságban viszonyosság alapján jogszabály szerint engedélyezett könyvvizsgálónak ismerjék el (CPC 8621).

Intézkedések:

A 2006. évi társasági törvény.

3. fenntartás – Szakmai szolgáltatások (állategészségügyi szolgáltatások)

Ágazat – alágazat:	Szakmai szolgáltatások – állategészségügyi szolgáltatások
Iparági besorolás:	CPC932
A fenntartás típusa:	Piacra jutás Helyi jelenlét
Fejezet:	Beruházások liberalizálása és Határokon átnyúló szolgáltatáskereskedelem
Kormányzati szint:	Központi és regionális (eltérő rendelkezés hiányában)

Leírás:

Állatorvosi tevékenység folytatásához személyes jelenlét szükséges. Az állategészségügyi tevékenység gyakorlása olyan állatorvosok számára van fenntartva, akik a Királyi Állatorvosi Akadémia (RCVS) tagjai.

Intézkedések:

Veterinary Surgeons Act (az állatorvosokról szóló törvény) (1966)

4. fenntartás – Kutatási és fejlesztési szolgáltatások

Ágazat – alágazat:	Kutatási és fejlesztési (K&F) szolgáltatások
Iparági besorolás:	CPC 851, 853
A fenntartás típusa:	Piacra jutás Nemzeti elbánás Helyi jelenlét
Fejezet:	Beruházások liberalizálása és Határokon átnyúló szolgáltatáskereskedelem
Kormányzati szint:	Központi és regionális (eltérő rendelkezés hiányában)

Leírás:

Az Egyesült Királyság által nyújtott finanszírozásban részesülő, állami forrásból finanszírozott kutatási és fejlesztési (K+F) szolgáltatások esetében kizárólagos jogok vagy engedélyek csak Egyesült Királyság állampolgárainak és olyan egyesült királysági jogi személyeknek adhatók, amelyek létesítő okirat szerinti székhelye, központi ügyvezetése vagy üzleti tevékenységének fő helye az Egyesült Királyság területén van (CPC 851, 853).

Ez a fenntartás nem érinti az [Ötödik részt] [Uniós programokban való részvétel, Hatékony és eredményes pénzgazdálkodás és Pénzügyi rendelkezések], valamint a SERVIN.1.1. cikk [Cél és hatály] (6) és (7) bekezdésében biztosított, valamelyik Fél általi beszerzésnek vagy vissza nem térítendő támogatásoknak a kizárását.

Intézkedések:

Valamennyi jelenlegi és jövőbeli kutatási és innovációs program.

5. fenntartás – Üzleti szolgáltatások

Ágazat – alágazat:	Üzleti szolgáltatások – bérbeadási vagy lízingszolgáltatások üzemeltetők nélkül és egyéb üzleti szolgáltatások
Iparági besorolás:	CPC 831 része
A fenntartás típusa:	Piacra jutás Nemzeti elbánás Legnagyobb kedvezményes elbánás
Fejezet:	Beruházások liberalizálása és Határokon átnyúló szolgáltatáskereskedelem
Kormányzati szint:	Központi és regionális (eltérő rendelkezés hiányában)

Leírás:

A személyzet nélküli légi járművek bérlése/lízingje (sima bérlet) esetében az egyesült királysági légitársaság által használt légi járművekre a légi járművek nyilvántartásba vételére vonatkozó követelmények alkalmazandók. A sima bérleti megállapodásra, amelynek az Egyesült Királyság részes fele, a repülésbiztonságra vonatkozó nemzeti jogszabályokban foglalt követelmények alkalmazandók, például az előzetes jóváhagyás és egyéb, a harmadik országbeli, nyilvántartásba vett légi járművek használatára alkalmazandó feltételek. A nyilvántartásba vétel feltétele lehet az, hogy a légi jármű tulajdonosai csak az egyedi állampolgársági követelménynek megfelelő természetes személyek lehetnek, vagy olyan vállalkozások, amelyek teljesítik a tőketulajdonra és az ellenőrzésre vonatkozó egyedi kritériumokat (CPC 83104).

A számítógépes helyfoglalási (CRS) szolgáltatások esetében, amennyiben az egyesült királysági légitársaságok az Egyesült Királyságon kívül nem részesülnek az Egyesült Királyság által a CRS-szolgáltatóknak biztosított elbánással egyenértékű elbánásban, vagy ha az egyesült királysági CRS-szolgáltatók nem részesülnek az Egyesült Királyságban a nem egyesült királysági légitársaságoknak biztosított elbánással egyenértékű elbánásban, akkor intézkedések hozhatók az egyenértékű elbánás biztosítása érdekében, adott esetben a nem egyesült királysági légitársaságokkal szemben az egyesült királysági CRS-szolgáltatók által, vagy a nem egyesült királysági CRS-szolgáltatókkal szemben az egyesült királysági légitársaságok által.

Intézkedések: Az Európai Parlament és a Tanács 1008/2008/EK rendelete (2008. szeptember 24.) a Közösségben a légi járatok működtetésére vonatkozó közös szabályokról (átdolgozott változat), ahogyan azt az Európai Unió (kilépés) 2018. évi törvénye (European Union (Withdrawal) Act) megtartotta, és amelyet a légi járatok működtetésére vonatkozó (módosító stb.) (EU-ból való kilépés) rendeletek (S.I. 2018/1392) módosítottak.

Az Európai Parlament és a Tanács 80/2009/EK rendelete (2009. január 14.) a számítógépes helyfoglalási rendszerek ügyviteli szabályzatáról és a 2299/89/EGK tanácsi rendelet hatályon kívül helyezéséről, amelyet az Egyesült Királyság jogában az Európai Unió által elfogadott (kilépésről szóló) 2018. évi törvény megtartott és amelyet a számítógépes helyfoglalási rendszerekről szóló 2018. évi (módosító) (EU-ból való kilépés) rendelet módosított (S.I. 2018/1080).

6. fenntartás – Kommunikációs szolgáltatások

Ágazat – alágazat:	Kommunikációs szolgáltatások – postai és futárpostai szolgáltatások
Iparági besorolás:	A CPC 71235 része, a 73210 része és a CPC 751 része.
A fenntartás típusa:	Piacra jutás
Fejezet:	Beruházások liberalizálása és Határokon átnyúló szolgáltatáskereskedelem
Kormányzati szint:	Központi és regionális (eltérő rendelkezés hiányában)

Leírás:

A levélgyűjtő szekrények közforgalmi útvonalak mentén történő elhelyezésének, a postai bélyegek kibocsátásának, illetve a bírósági vagy közigazgatási eljárások során igénybe vett ajánlott postai szolgáltatásoknak a megszervezése a nemzeti joggal összhangban korlátozódhat. Az egyértelműség érdekében az postai szolgáltatók meghatározott általános teljes körű szolgáltatási kötelezettséghez vagy a kárpótlási alaphoz történő pénzügyi hozzájáruláshoz köthetik.

Intézkedések:

A postai szolgáltatásokról szóló 2011. évi törvény.

7. fenntartás – Szállítási szolgáltatások és a szállítási szolgáltatásokhoz kapcsolódó kiegészítő szolgáltatások

Ágazat – alágazat:	Szállítási szolgáltatások – vízi szállításhoz kapcsolódó kiegészítő szolgáltatások, vasúti szállításhoz kapcsolódó kiegészítő szolgáltatások, közúti szállításhoz kapcsolódó kiegészítő szolgáltatások, légi közlekedési szolgáltatásokhoz kapcsolódó kiegészítő szolgáltatások
Iparági besorolás:	CPC 711, 712, 721, 741, 742, 743, 744, 745, 746, 748 és 749
A fenntartás típusa:	Piacra jutás Nemzeti elbánás Helyi jelenlét
Fejezet:	Beruházások liberalizálása és Határokon átnyúló szolgáltatáskereskedelem
Kormányzati szint:	Központi és regionális (eltérő rendelkezés hiányában)

Leírás:

(a) Légi közlekedési szolgáltatásokhoz kapcsolódó kiegészítő szolgáltatások (CPC 746)

A Beruházások liberalizálása – Piacra jutás és Határokon átnyúló szolgáltatáskereskedelem – Piacra jutás vonatkozásában:

A földi kiszolgálás nyitottságának szintje a repülőtér méretétől függ. Az egyes repülőtereken korlátozódhat a szolgáltatók száma. A „nagy repülőtereken” e korlát nem lehet két szolgáltatónál kevesebb.

Intézkedések:

A repülőterekről szóló, 1997. évi rendeletek (S.I. 1997/2389)

(b) Minden szállítási módhoz kapcsolódó támogató szolgáltatások

A Beruházások liberalizálása – Nemzeti elbánás és Határokon átnyúló szolgáltatáskereskedelem – Piacra jutás, Helyi jelenlét, Nemzeti elbánás vonatkozásában:

Vámügyi szolgáltatásokat, beleértve a vámkezelési szolgáltatásokat, valamint az átmeneti megőrzési létesítmények vagy vámraktárak használatával kapcsolatos szolgáltatásokat, csak az Egyesült Királyságban letelepedett személyek nyújthatnak. A kétségek elkerülése érdekében ide tartoznak az Egyesült Királyságban lakóhellyel rendelkező személyek, az Egyesült Királyságban állandó telephellyel vagy az Egyesült Királyságban létesítő okirat szerinti székhellyel rendelkező személyek.

Intézkedések:

Adózás (a határokon átnyúló kereskedelemről szóló 2018. évi törvény); a vám- és jövedéki igazgatásról szóló 1979. évi törvény; a vámról (kivétel) (az EU-ból való kilépés) szóló 2019. évi

rendeletek; a vámokról (behozatali vám) (az EU-ból való kilépés) szóló 2018. évi rendeletek; a vámokról (különleges eljárások és passzív feldolgozás) (az EU-ból való kilépés) szóló 2018. évi rendeletek; a vám- és jövedéki adóról (vegyes rendelkezések és módosítások) szóló (EU) 2019/1215 rendelet (az EU-ból való kilépés).

(c) Vízi szállítást támogató kiegészítő szolgáltatások

A Beruházások liberalizálása – Piacra jutás és Határokon átnyúló szolgáltatáskereskedelem – Piacra jutás vonatkozásában:

Ami a kikötői szolgáltatásokat illeti, a kikötőt üzemeltető szerv vagy az illetékes hatóság korlátozhatja az adott kikötői szolgáltatások tekintetében a kikötői szolgáltatók számát.

Intézkedések:

A kikötői szolgáltatások nyújtását és a kikötők pénzügyi átláthatóságára vonatkozó közös szabályokat biztosító keretrendszer létrehozásáról szóló, 2017. február 15-i (EU) 2017/352 rendelet, az Egyesült Királyság jogában az Európai Unió által a kilépésről rendelkező 2018. évi törvény által fenntartott és a révkalauz-szolgáltatásokról (módosító) (EU-ból való kilépés) szóló 2020. évi rendelettel (S.I. 2020/671) módosított 6. cikk.

A kikötői szolgáltatásokról szóló 2019. évi rendelet.

8. fenntartás – Energiával kapcsolatos tevékenységek

Ágazat – alágazat:	Energiával kapcsolatos tevékenységek – bányászat és kőfejtés
Iparági besorolás:	ISIC Rev. 3.1 11, 8675, 883
A fenntartás típusa:	Piacra jutás
Fejezet:	Beruházások liberalizálása és Határokon átnyúló szolgáltatáskereskedelem
Kormányzati szint:	Központi és regionális (eltérő rendelkezés hiányában)

Leírás:

Az Egyesült Királyság kontinentális talapzatán végzett feltárási és kitermelési tevékenységek végzéséhez, valamint a természeti erőforrásokhoz való közvetlen hozzáférést vagy azok kiaknázását igénylő szolgáltatások nyújtásához engedély szükséges.

Ez a fenntartás az Egyesült Királyság kontinentális talapzata tekintetében kibocsátott kitermelési engedélyekre vonatkozóan alkalmazandó. Az engedély megszerzéséhez az adott vállalkozásnak székhellyel kell rendelkeznie az Egyesült Királyság területén. Ez az alábbiak valamelyikét jelenti:

- (i) személyzettel való jelenlét az Egyesült Királyság területén;
- (ii) egyesült királysági vállalkozás bejegyzése a cégnyilvántartásba (Companies House);
vagy
- (iii) külföldi vállalkozás egyesült királysági fióktelepének bejegyzése a cégnyilvántartásba (Companies House).

Ez a követelmény bármely olyan vállalkozás esetében alkalmazandó, amely új engedélyért folyamodik vagy egy meglévő engedélyhez kíván csatlakozni engedélyezés útján. Ez minden engedélyre és minden vállalkozásra alkalmazandó, függetlenül attól, hogy üzemeltetők-e vagy sem. Ahhoz, hogy valamely vállalkozás egy lelőhelyre kiterjedő engedély részese lehessen, az alábbi követelményeknek kell megfelelnie: (a) a cégnyilvántartásban (Companies House) egyesült királysági vállalkozásként került bejegyzésre; vagy (b) üzleti tevékenységét az Egyesült Királyságban lévő állandó telephelyen keresztül folytatja a 2003. évi pénzügyi törvény 148. szakaszában foglaltak szerint (amely általában megköveteli a személyzettel való jelenlétet) (ISIC Rev. 3.1 11, CPC 883, CPC 8675).

Intézkedések:

Petroleum Act 1998 (a kőolajról szóló 1988. évi törvény).

SERVIN-2. MELLÉKLET: JÖVŐBELI INTÉZKEDÉSEK

Megjegyzések

1. Az Egyesült Királyság és az Európai Unió jegyzékei a SERVIN 2.7. cikk [Nem megfelelő intézkedések – A beruházások liberalizálása], a SERVIN.3.6. cikk [Nem megfelelő intézkedések – Határokon átnyúló szolgáltatáskereskedelem] és a SERVIN.5.50 cikk [Nem megfelelő intézkedések – Jogi szolgáltatások] értelmében meghatározzák az Egyesült Királyság és az Unió által tett fenntartásokat azon meglévő intézkedések tekintetében, amelyek nem felelnek meg a következők által keletkeztetett kötelezettségeknek:

- (a) SERVIN.2.2. cikk [Piacra jutás – A beruházások liberalizálása] vagy SERVIN.3.2. cikk [Piacra jutás – Határokon átnyúló szolgáltatáskereskedelem];
- (b) SERVIN.3.3. cikk [Helyi jelenlét – Határokon átnyúló szolgáltatáskereskedelem];
- (c) SERVIN.2.3. cikk [Nemzeti elbánás – A beruházások liberalizálása] vagy SERVIN.3.4. cikk [Nemzeti elbánás – Határokon átnyúló szolgáltatáskereskedelem];
- (d) SERVIN.2.4. cikk [Legnagyobb kedvezményes elbánás – Beruházások liberalizálása] vagy SERVIN.3.5. cikk [Legnagyobb kedvezményes elbánás – Határokon átnyúló szolgáltatáskereskedelem];
- (e) SERVIN.2.5. cikk. [Felső vezetés és igazgatótanács];
- (f) SERVIN.2.6. cikk [Teljesítőképességi követelmények]; vagy
- (g) SERVIN.5.49. cikk [Kötelezettségek – Jogi szolgáltatások].

2. A Felek fenntartásai nem sértik a Felek GATS szerinti jogait és kötelezettségeit.

3. Valamennyi fenntartás az alábbi elemeket határozza meg:

- (a) „ágazat”: az az általános ágazat, amely vonatkozásában a fenntartást teszik;
- (b) „alágazat”: az a konkrét ágazat, amely vonatkozásában a fenntartást teszik;
- (c) „iparági besorolás”: adott esetben a CPC, az ISIC rev 3.1 vagy a Fél fenntartásában kifejezetten másképp részletezettek szerint a fenntartás hatálya alá tartozó tevékenységre utal;
- (d) „a fenntartás típusa”: meghatározza az (1) bekezdésben említett kötelezettséget, amelyre vonatkozóan a fenntartást megfogalmazták;
- (e) „leírás”: meghatározza a fenntartás által érintett ágazat, alágazat, illetve tevékenységek hatályát; valamint
- (f) „meglévő intézkedések”: az átláthatóság céljából azonosítja a fenntartás által érintett ágazatra, alágazatra, illetve tevékenységekre vonatkozó hatályos intézkedéseket.

4. Egy fenntartás értelmezése során a fenntartás valamennyi elemét mérlegelni kell. A „leírás” rész valamennyi másik résszel szemben irányadó.

5. Az Egyesült Királyság és az Európai Unió jegyzékeinek alkalmazásában:

(a) „ISIC Rev 3.1”: a gazdasági tevékenységek ENSZ Statisztikai Bizottsága által meghatározott nemzetközi ágazati osztályozási rendszere (Statistical Papers, M sorozat, 4. sz., ISIC Rev 3.1, 2002);

(b) „CPC”: ideiglenes központi termékosztályozás (Statistical Papers, M sorozat, 77. sz., az ENSZ Statisztikai Bizottsága, Nemzetközi Gazdasági és Szociális Ügyek Főosztálya, New York, 1991.);

6. Az Egyesült Királyság és az Unió jegyzéke alkalmazásában egy olyan fenntartás, amely az Unió vagy az Egyesült Királyság területén való helyi jelenlétet követel meg, a SERVIN.3.3. cikkel [Helyi jelenlét] szemben, de nem a SERVIN.3.2. cikkel [Piacra jutás] vagy a SERVIB.3.4. cikkel [Nemzeti elbánás] szemben érvényesül. Továbbá ez a követelmény nem tekinthető fenntartásnak a SERVIN.2.3. cikkel [Nemzeti elbánás] szemben.

7. Az Unió szintjén megfogalmazott fenntartás az Unió valamely intézkedésére, valamely tagállam központi szintű intézkedésére vagy valamely tagállamon belüli kormányzati intézkedésre vonatkozik, kivéve, ha a fenntartás kizárja valamely tagállamot. A valamely tagállam által megfogalmazott fenntartás az említett tagállam központi, regionális vagy helyi szintű kormányzati intézkedésére vonatkozik. A belga fenntartások alkalmazásában, a központi kormányzati szint magában foglalja a szövetségi kormány, valamint a régiók és a közösségek kormányait, melyek mindegyike azonos jogalkotási hatáskörökkel bír. Az Unió és tagállamai fenntartásainak alkalmazásában Finnországban a regionális kormányzati szint az Åland-szigeteket jelenti. Az Egyesült Királyság szintjén megfogalmazott fenntartás a központi, regionális vagy helyi szintű kormányzati intézkedésére vonatkozik.

8. Az alábbi fenntartások jegyzéke nem tartalmazza a képesítési előírásokkal és eljárásokkal, a műszaki szabványokkal és az engedélyezési előírásokkal kapcsolatos intézkedéseket, ha azok nem jelentenek korlátozást a SERVIN.2.2. cikk[Piacra jutás – A beruházások liberalizálása], a SERVIN.2.3. cikk [Nemzeti elbánás – A beruházások liberalizálása], a SERVIN.3.2. cikk [Piacra jutás – Határokon átnyúló szolgáltatáskereskedelem], a SERVIN.3.3. cikk [Helyi jelenlét – Határokon átnyúló szolgáltatáskereskedelem], a SERVIN.3.4. cikk [Nemzeti elbánás – Határokon átnyúló szolgáltatáskereskedelem] vagy a SERVIN.5.49. cikk [Kötelezettségek – Jogi szolgáltatások] értelmében. Ezen intézkedések között szerepelhetnek mindenekelőtt a következők: engedély megszerzésének szükségessége, az általános szolgáltatási kötelezettségnek való megfelelés, elismert képesítések megszerzése a szabályozott ágazatokban, külön vizsgák letétele, ideértve a nyelvvizsgákat, egy konkrét foglalkozás tagsági követelményeinek való megfelelés, például egy szakmai szervezetbeli tagság, a szolgáltatónak helyi ügynökkel vagy helyi irodával kell rendelkeznie, vagy egyéb megkülönböztetésmentes követelményeknek való megfelelés, például egyes tevékenységeket nem végezhetnek védett övezetekben vagy területeken. Még ha nem is szerepelnek a jegyzékben, ezen intézkedések továbbra is alkalmazandók.

9. Az egyértelműség kedvéért az Európai Unióra vonatkozóan a nemzeti elbánás nyújtásának kötelezettsége nem foglalja magában azt a kötelezettséget, hogy az adott tagállamban nyújtott elbánást az Európai Unió működéséről szóló szerződés értelmében, vagy az említett szerződés alapján elfogadott bármely intézkedés szerint nyújtott elbánást – beleértve ezen intézkedéseknek a tagállamokban történő végrehajtását – ki kell terjeszteni az Egyesült Királyság természetes vagy jogi személyeire:

(i) természetes személyek vagy egy másik tagállamban lakóhellyel rendelkezők; vagy

(ii) az Unió valamely más tagállamának joga szerint létesített jogi személy, amelynek bejegyzett székhelye, központi ügyvezetésének helye vagy elsődleges üzleti tevékenységének helye az Unióban található.

10. Az egyik Fél beruházói által a másik Fél jogának (beleértve az Unió esetében valamely tagállam jogát is) megfelelően alapított olyan jogi személyeknek nyújtott elbánás, amelyek létesítő okirat szerinti székhelye, központi ügyintézési helye vagy üzleti tevékenységének fő helye az említett másik Fél területén található, nem érinti az ilyen jogi személyekre a másik Fél területén való megalapításkor esetlegesen vonatkozó és továbbra is alkalmazandó, a Második rész [Kereskedelem, közlekedés és halászat] Első tárgyköre [Kereskedelem] II. címének [Szolgáltatások és beruházások] 2. fejezetével [A beruházások liberalizálása] összhangban álló feltételeket és kötelezettségeket.

11. A jegyzékek a FINPROV.1. cikkel [Területi hatály] és az OTH.9.2. cikkel [Földrajzi hatály] összhangban csak az Egyesült Királyság és az Európai Unió területére alkalmazandók, és kizárólag az Unió és tagállamai, valamint az Egyesült Királyság közötti kereskedelmi kapcsolatokkal összefüggésben relevánsak. Nincsenek hatással a tagállamoknak az Unió jogából eredő jogaira és kötelezettségeire.

12. A nagyobb egyértelműség kedvéért a megkülönböztetésmentes intézkedések a SERVIN. 2.2. cikk [Piacra jutás – Beruházások liberalizációja], a SERVIN.3.2. cikk [Piacra jutás – Szolgáltatások határokon átnyúló kereskedelme] vagy a SERVIN.5.49. cikk [Kötelezettségek – Jogi szolgáltatások] értelmében nem korlátozzák a piacra jutást az alábbi intézkedések tekintetében:

- (a) amely az infrastruktúra, illetve az infrastruktúrán keresztül nyújtott áruk vagy szolgáltatások tulajdonjogának szétválasztását írja elő a tisztességes verseny biztosítása érdekében, például az energia, a közlekedés és a telekommunikáció területén;
- (b) amely korlátozza a tisztességes verseny biztosítása érdekében a tulajdonjogok koncentrációját;
- (c) amely a természeti erőforrások és a környezet megőrzésének és védelmének biztosítására irányul, ideértve az odaítélt koncessziós szerződések hozzáférhetőségének, számának és hatályának korlátozását, valamint moratórium vagy tilalom bevezetését;
- (d) amely korlátozza a kiadott engedélyek számát műszaki vagy fizikai szűkösség miatt, például telekommunikációs spektrumok és frekvenciák esetében; vagy
- (e) amely előírja, hogy egy vállalkozás tagjainak, tulajdonosainak, partnereinek vagy igazgatóinak bizonyos hányada rendelkezzen bizonyos végzettséggel vagy egy meghatározott szakmát gyakoroljon, például a jogászok vagy könyvelők esetében.

13. A pénzügyi szolgáltatások tekintetében: Külföldi leányvállalatoktól eltérően, a valamely tagállamban nem európai uniós pénzügyi intézmény által közvetlenül megalapított fióktelepekre – néhány jól körülhatárolt kivételtől eltekintve – nem vonatkoznak azok az európai uniós szinten harmonizált prudenciális rendeletek, amelyek az Unió területén a leányvállalatok számára kiterjesztett lehetőségek kiaknázását teszik lehetővé új létesítmények felállításához, és határokon átnyúló szolgáltatáshoz. Ezért az ilyen fiókok egy tagállam területén a helyi pénzügyi intézményekkel egyenlő feltételek mellett kapnak engedélyt a működésre, és kötelezhetőek számos különös prudenciális előírás teljesítésére, például a banki és az értékpapír-üzletágakban, az elkülönített tőkésítésre és más fizetőképességi előírásokra, a beszámolásra és a számlák nyilvánosságra hozatalára vonatkozó előírások, vagy biztosítás esetében, a külön garanciára és letétre vonatkozó

előírások, az elkülönített tőkésítés, és a műszaki tartalékokra és a szavatolótőke legalább egyharmadára kiterjedő eszközök lokalizációja az érintett tagállamban.

A fenntartások alábbi jegyzékében a következő rövidítések találhatóak:

UK Egyesült Királyság

EU Európai Unió, ideértve valamennyi tagállamát is

AT Ausztria

IE Írország

BE Belgium

IT Olaszország

BG Bulgária

LT Litvánia

CY Ciprus

LU Luxemburg

CZ Cseh Köztársaság

LV Lettország

DE Németország

MT Málta

DK Dánia

NL Hollandia

EE Észtország

PL Lengyelország

EL Görögország

PT Portugália

ES Spanyolország

RO Románia

FI Finnország

SE Svédország

FR Franciaország

SI Szlovénia

HR Horvátország

SK Szlovák Köztársaság

HU Magyarország

Az Unió jegyzéke

1. fenntartás – Valamennyi ágazat
2. fenntartás – Szakmai szolgáltatások (az egészségügyi szolgáltatások kivételével)
3. fenntartás – Szakmai szolgáltatások – egészségügyi szolgáltatások és gyógyszerek kiskereskedelmi értékesítése
4. fenntartás – Üzleti szolgáltatások – Kutatási és fejlesztési szolgáltatások
5. fenntartás – Üzleti szolgáltatások – Ingatlanszolgáltatások
6. fenntartás – Üzleti szolgáltatások – Kutatási és fejlesztési szolgáltatások – Kölcsönzési vagy lízing szolgáltatások
7. fenntartás – Üzleti szolgáltatások – Követelésbehajtási szolgáltatások és hitelminősítéssel kapcsolatos szolgáltatások
8. fenntartás – Üzleti szolgáltatások – Munkaerő-közvetítő szolgáltatások
9. fenntartás – Üzleti szolgáltatások – Biztonsági és nyomozási szolgáltatások
10. fenntartás – Üzleti szolgáltatások – Egyéb üzleti szolgáltatások
11. fenntartás – Telekommunikáció
12. fenntartás – Építési szolgáltatások
13. fenntartás – Forgalmazási szolgáltatások
14. fenntartás – Oktatási szolgáltatások
15. fenntartás – Környezetvédelemmel kapcsolatos szolgáltatások
16. fenntartás – Pénzügyi szolgáltatások
17. fenntartás – Egészségügyi és szociális szolgáltatások
18. fenntartás – Idegenforgalommal és utazással kapcsolatos szolgáltatások
19. fenntartás – Szabadidős, kulturális és sportszolgáltatások
20. fenntartás – Szállítási szolgáltatások és kiegészítő szállítási szolgáltatások
21. fenntartás – Mezőgazdaság, halászat és vízgazdálkodás
22. fenntartás – Energiával kapcsolatos tevékenységek
23. fenntartás – Máshová nem sorolt egyéb szolgáltatások

1. fenntartás – Valamennyi ágazat

Ágazat:	Valamennyi ágazat
A fenntartás típusa:	Piacra jutás Nemzeti elbánás Legnagyobb kedvezményes elbánás Felső vezetés és igazgatótanács Teljesítőképeségi követelmények Helyi jelenlét A jogi szolgáltatásokra vonatkozó kötelezettségek
Fejezet/szakasz:	A beruházások liberalizálása; Határokon átnyúló szolgáltatáskereskedelem és A jogi szolgáltatások szabályozási kerete

Leírás:

Az EU fenntartja azt a jogot, hogy elfogadjon vagy fenntartsa bármely intézkedést az alábbiak tekintetében:

(a) Letelepedés

A Beruházások liberalizálása – Piacra jutás vonatkozásában:

EU: Az országos vagy helyi szinten közszolgáltatásnak tekintett szolgáltatások állami monopóliumot képezhetnek, illetve kizárólagos jogai magán gazdasági szereplőnek is megadhatóak.

A közüzemi szolgáltatások olyan ágazatokban működnek, mint a kapcsolódó tudományos és műszaki szaktanácsadás, társadalomtudományi és humán kutatás-fejlesztési szolgáltatások, műszaki vizsgálati és elemzőszolgáltatások, környezetvédelmi szolgáltatások, egészségügyi szolgáltatások, szállítási szolgáltatások és valamennyi szállítási módozatot kiegészítő szolgáltatások ágazata. Gyakran biztosítanak kizárólagos jogokat ilyen szolgáltatásokra a magánszektor gazdasági szereplőinek, amelyre példa a közigazgatási szervek által a gazdasági szereplőknek speciális szolgáltatási kötelezettségek mellett adott koncesszió. Mivel a közüzemi szolgáltatások gyakran a központi kormányzási szint alatt is megtalálhatók, gyakorlati szempontból nem észszerű részletes és kimerítő ágazatspecifikus jegyzéket adni. Ez a fenntartás nem vonatkozik a telekommunikációs és számítógépes, valamint az ezekhez kapcsolódó szolgáltatásokra.

A Beruházások liberalizálása – Piacra jutás, Nemzeti elbánás: Határokon átnyúló szolgáltatáskereskedelem – Piacra jutás, Nemzeti elbánás és A jogi szolgáltatások szabályozási kerete – Kötelezettségek vonatkozásában:

FI: Az álandi regionális állampolgársággal nem rendelkező természetes személyek és a jogi személyek esetében az Åland-szigeteken korlátozzák az ingatlantulajdon álandi illetékes hatóságok engedélye nélküli megszerzésének és fenntartásának jogát. Az álandi regionális állampolgársággal nem rendelkező természetes személyek vagy bármely vállalkozás esetében az Åland-szigeteken korlátozzák a letelepedésre vagy gazdasági tevékenység folytatására vonatkozó jogot az álandi illetékes hatóságok engedélye nélkül.

Meglévő intézkedések:

FI: Ahvenanmaan maanhankintalaki (Az Åland-on történő földvásárlásról szóló törvény) (3/1975), 2. szakasz; Ahvenanmaan itsehallintolaki (Åland autonómiájáról szóló törvény) (1144/1991), 11. szakasz.

A Beruházások liberalizálása – Piacra jutás, Nemzeti elbánás, Teljesítőképességi követelmények, Felső vezetés és igazgatótanács, A jogi szolgáltatások szabályozási kerete –Kötelezettségek vonatkozásában:

FR: A pénzügyi és monetáris törvény L151-1. cikke és 151-1. cikke és az azt követő cikkei alapján Franciaországban a külföldi beruházásokat a pénzügyi és monetáris törvény R.151-3. cikkében felsorolt ágazatokban a gazdasági minisztérium előzetes engedélyétől kell függővé tenni.

Meglévő intézkedések:

FR: A fenti leírás részben foglaltak szerint.

A Beruházások liberalizálása – Nemzeti elbánás, Felső vezetés és igazgatótanács vonatkozásában:

FR: Újonnan privatizált vállalatokban való külföldi részesedésszerzés a nyilvánosság számára felkínált részvénytőkének egy változó összegére korlátozott, amelyet a francia kormány határoz meg eseti alapon. Bizonyos kereskedelmi, ipari és kisüzemi tevékenységek terén a letelepedéshez külön engedély szükséges, amennyiben az ügyvezető igazgató nem rendelkezik állandó tartózkodási engedéllyel.

A Beruházások liberalizálása – Piacra jutás és A jogi szolgáltatások szabályozási kerete – Kötelezettségek vonatkozásában:

HU: A letelepedés korlátozott felelősségű társaság, részvénytársaság vagy képviseleti iroda formájában valósulhat meg. A fióktelepként történő első piacra lépés nem engedélyezett, kivéve a pénzügyi szolgáltatásokat.

A Beruházások liberalizálása – Piacra jutás, Nemzeti elbánás vonatkozásában:

BG: Az állami vagy köztulajdon hasznosításához vagy használatához kapcsolódó bizonyos gazdasági tevékenységekre a koncessziókról szóló törvény rendelkezései szerint nyújtott koncessziók vonatkoznak.

Azoknál a kereskedelmi társaságoknál, amelyekben az állam vagy a települési önkormányzat a tőketulajdon 50 százalékát meghaladó részesedéssel rendelkezik, a privatizációs ügynökség vagy más állami, illetve regionális hatóság – attól függően, hogy melyik az illetékes hatóság – által kiadott engedély szükséges ahhoz, hogy a társaság befektetett eszközére vonatkozó ügyletet, a részesedési érdekeltség megszerzésére, lízingre, közös tevékenységre, hitelezésre, követelést biztosító zálogjogra vonatkozó bármely szerződést köthessenek, valamint hogy váltókból eredő kötelezettségeket vállalhassanak. Ez a fenntartás nem alkalmazandó a bányászatra és az ásványianyag-kitermelésre, amelyre külön fenntartás vonatkozik az Európai Uniónak a SERVIN-1. MELLÉKLETBEN található jegyzékében.

IT: A kormány gyakorolhat bizonyos különleges hatásköröket a nemzetvédelem és nemzetbiztonság területén működő vállalatokban és bizonyos stratégiai fontosságú tevékenységekben az energia, a szállítás és a kommunikáció területén. Ez a nemzetvédelem és nemzetbiztonság területén stratégiai fontosságú tevékenységet végző minden jogi személyre vonatkozik, nem csak a privatizált vállalatokra.

Amennyiben a védelmi vagy nemzetbiztonsági alapvető érdekeket érintő súlyos kár fenyeget, a kormányt a következő különleges hatáskörökkel ruházzák fel:

a) különleges feltételek megállapítása a részesedések vásárlása terén;

b) vétőjoga van az olyan különleges műveletekkel kapcsolatos határozatok elfogadása tekintetében, mint a székhelyáthelyezések, egyesülések, szétválások, valamint a tevékenységváltások; vagy

c) részvények vásárlásának elutasítása, amennyiben a vevő a tőkében való részesedés olyan szintjét kísérli meg birtokolni, amely valószínűsíthetően sérti a védelmi vagy nemzetbiztonsági érdekeket.

Az energia, közlekedés és kommunikáció területén a stratégiai eszközökkel kapcsolatos bármely határozatot, jogi aktust vagy ügyletet (például székhelyáthelyezések, egyesülések, szétválások, tevékenységváltások vagy megszűnések) az érintett vállalat bejelenti a miniszterelnöki hivatalnak. Különösen, az Európai Unió kívüli természetes vagy jogi személyek vásárlásait kell bejelenteni, amelyek e személyek számára ellenőrzést biztosítanak a vállalat felett.

a miniszterelnök a következő különleges hatásköröket gyakorolhatja:

a) vétőjoga van minden olyan határozat, jogi aktus és ügylet tekintetében, amely a közérdeket rendkívül fenyegető súlyos kárt jelent a biztonság területén, valamint a hálózatok működése vagy az ellátás szempontjából;

b) különleges feltételek megállapítása a közérdek garantálása érdekében; vagy

c) a vásárlás elutasítása kivételes esetekben, amennyiben az állam alapvető érdekeit veszély fenyegeti.

A kritériumokat, amelyek alapján a valós vagy kivételes fenyegetést értékeli, valamint a különleges hatáskörökre vonatkozó feltételeket és eljárásokat a törvény határozza meg.

Meglévő intézkedések:

IT: A védelem és nemzetbiztonság, energia, közlekedés és kommunikáció területén működő vállalatokban a különleges hatáskörökről szóló 56/2012. sz. törvény; valamint

A nemzetvédelem és nemzetbiztonság területén a stratégiai fontosságú tevékenységeket meghatározó 2012. november 30-i DPCM 253. sz. miniszterelnöki rendelet.

A Beruházások liberalizálása – Piacra jutás, Nemzeti elbánás, Legnagyobb kedvezményes elbánás, Teljesítőképességi követelmények, Felső vezetés és igazgatótanács vonatkozásában:

LT: A nemzetbiztonság szempontjából stratégiai fontosságú vállalkozások, ágazatok és létesítmények.

Meglévő intézkedések:

LT: A Litván Köztársaság nemzetbiztonságát biztosító alapvető fontosságú objektumok védelméről szóló, 2002. október 10-i IX-1132. sz. törvénye (legutóbb a 2018. január 12-i XIII-992. sz. törvénnyel módosítva).

A Beruházások liberalizálása – Nemzeti elbánás és Felső vezetés és igazgatótanács vonatkozásában:

SE: Diszkriminatív előírások az alapítókra, a felső vezetésre és az igazgatótanácsra vonatkozóan, amennyiben a jogi személy új formáit belefoglalják a svéd jogba.

(b) Ingatlantulajdon-szerzés

A Beruházások liberalizálása – Piacra jutás, Nemzeti elbánás, Felső vezetés és igazgatótanács vonatkozásában:

HU: Állami tulajdon szerzése.

A Beruházások liberalizálása – Piacra jutás, Nemzeti elbánás vonatkozásában:

HU: A termőföld külföldi jogi személyek és lakóhellyel nem rendelkező természetes személyek általi vásárlása.

Meglévő intézkedések:

HU: A 2013. évi CXXII. törvény a mező- és erdőgazdasági földek forgalmáról (II. fejezet (6–36. bekezdés) és IV. fejezet (38–59. bekezdés)); valamint

A 2013. évi CXXII. törvény a mező- és erdőgazdasági földek forgalmáról szóló 2013. évi CXXII. törvénnyel összefüggő egyes rendelkezésekről és átmeneti szabályokról (IV. fejezet 8–20. bekezdés)).

LV: Az Egyesült Királyság vagy egy harmadik ország állampolgárai általi földvásárlás.

Meglévő intézkedések:

LV: A vidéki területekre vonatkozó földprivatizációról szóló törvény 28., 29., 30. szakasza.

SK: Külföldi vállalatok vagy természetes személyek nem szerezhetnek mezőgazdasági termőföldet vagy erdőterületeket egy település beépített területének határán kívül, valamint néhány egyéb típusú földterületet (pl. természeti erőforrások, tavak, folyók, közutak stb.).

Meglévő intézkedések:

SK: 44/1988. sz. törvény a természeti erőforrások védelméről és kiaknázásáról;

229/1991. sz. törvény a földterületek és más mezőgazdasági javak tulajdonlásának szabályozásáról;

460/1992. sz. törvény a Szlovák Köztársaság alkotmányáról;

180/1995. sz. törvény a földtulajdont érintő rendelkezésekre irányuló intézkedésekről;

202/1995. sz. devizatörvény;

503/2003. sz. törvény a termőföld tulajdonjogának visszaszolgáltatásáról;

326/2005. sz. törvény az erdőterületekről; valamint

140/2014. sz. törvény a mezőgazdasági földterület megszerzéséről.

A Beruházások liberalizálása – Nemzeti elbánás és Határokon átnyúló szolgáltatáskereskedelem – Helyi jelenlét vonatkozásában:

BG: A külföldi természetes és jogi személyek nem szerezhettek földtulajdont. Külföldi részvétellel működő bolgár jogi személyek nem szerezhettek mezőgazdasági földtulajdont. Külföldi jogi személyek és állandó külföldi lakóhellyel rendelkező természetes személyek vásárolhatnak épületeket és ingatlan-tulajdonjogokat (használati jog, építési jog, ráépítési jog és szolgalmak). Az állandó külföldi lakóhellyel rendelkező külföldi természetes személyek, külföldi jogi személyek, amelyekben a külföldi részvétel többségi szavazati jogot biztosít, vagy megakadályozhatja határozatok elfogadását, csak engedéllyel szerezhhetnek ingatlanra vonatkozó tulajdonjogot, a Minisztertanács által kijelölt bizonyos földrajzi régiókban.

BG: A Bolgár Köztársaság alkotmányának 22. cikke; A mezőgazdasági földterületek tulajdonáról és hasznosításáról szóló törvény 3. cikke; és az erdőterületekről szóló törvény 10. cikke.

EE: A külföldi természetes vagy jogi személyek, akik nem az EGT-ből valók vagy a Gazdasági Együttműködési és Fejlesztési Szervezet tagjai, csak a megyei kormányzó és az önkormányzati képviselőtestület engedélyével szerezhettek mezőgazdasági földterületet és/vagy erdőföldterületet magába foglaló ingatlanvagyonot, és igazolniuk kell a törvényben foglaltaknak megfelelően, hogy az ingatlanvagyonot hatékonyan, fenntartható módon és a célnak megfelelően kívánják felhasználni.

Meglévő intézkedések:

EE: Kinnisasja omandamise kitsendamise seadus (Ingatlanvásárlás korlátozásáról szóló törvény) 2. és 3. fejezet.

A Beruházások liberalizálása – Piacra jutás, Nemzeti elbánás és Határokon átnyúló szolgáltatáskereskedelem – Piacra jutás, Nemzeti elbánás vonatkozásában:

LT: Bármely intézkedés, amely konzisztens az Európai Unió által a szolgáltatások kereskedelméről szóló egyezményben (GATS) vállalt kötelezettségekkel és amely Litvániában a földvásárlás tekintetében alkalmazandó. A földvásárlási eljárást, annak feltételeit és korlátait az alkotmányjog, a földről szóló törvény és a termőföldtulajdon-szerzésről szóló törvény határozza meg.

Azonban a helyi önkormányzatok (helyhatóságok), a Gazdasági Együttműködési és Fejlesztési Szervezet és az Észak-atlanti Szerződés Szervezet tagjainak más olyan állami entitásai, amelyek Litvániában gazdasági tevékenységet folytatnak, és amelyek az alkotmányjog alapján az európai uniós integráció és a Litvánia részvételével működő más integráció kritériumaival összhangban állnak, jogosultak a közvetlen tevékenységük végzéséhez szükséges épületek és létesítmények építéséhez és működtetéséhez szükséges nem mezőgazdasági földterületek tulajdonjogát megszerezni.

Meglévő intézkedések:

LT: A Litván Köztársaság alkotmánya;

A Litván Köztársaság legutóbb a 2003. március 20-i IX-1381. sz. törvénnyel módosított 1996. június 20-i I-1392. sz. alkotmányos törvénye a Litván Köztársaság alkotmánya 47. cikke (3) bekezdésének végrehajtásáról;

A földről szóló, 2004. január 27-i IX-1983. sz. törvény; valamint

A mezőgazdasági földtulajdonszerzésről szóló, 2014. április 24-i XII-854. sz. törvény.

(c) Elismerés

A Beruházások liberalizálása – Nemzeti elbánás és Határokon átnyúló szolgáltatáskereskedelem – Nemzeti elbánás vonatkozásában:

EU: Az oklevelek és más szakmai képesítések kölcsönös elismeréséről szóló európai uniós irányelvek csak az Unió állampolgáira alkalmazandók. A szabályozott szakmai szolgáltatásnyújtás joga az egyik tagállamban nem biztosít ugyanilyen jogot egy másik tagállamban.

(d) Legnagyobb kedvezményes elbánás

A Beruházások liberalizálása – Legnagyobb kedvezményes elbánás és Határokon átnyúló szolgáltatáskereskedelem – Legnagyobb kedvezményes elbánás és A jogi szolgáltatások szabályozási kerete – Kötelezettségek vonatkozásában:

EU: Megkülönböztetett elbánásban részesít valamely harmadik országot a hatályos nemzetközi beruházási szerződések vagy más kereskedelmi megállapodások vagy e megállapodás hatálybalépésének napja előtt aláírt megállapodások alapján.

Az **EU:** Megkülönböztetett elbánásban részesít valamely harmadik országot bármely meglévő vagy jövőbeli két- vagy többoldalú megállapodás alapján.

- (i) megteremti a szolgáltatások és a beruházások belső piacát;
- (ii) megadja a letelepedéshez való jogot; vagy
- (iii) előírja a jogszabályok közelítését egy vagy több gazdasági ágazatban.

A „szolgáltatások és beruházások belső piaca” olyan belső határok nélküli terület, amely biztosítja a szolgáltatások, a tőke és a személyek szabad mozgását.

A letelepedés joga szerint lényegében minden korlátozást el kell törölni, amely a két- vagy többoldalú megállapodás részes felei között a letelepedést gátolja, az adott megállapodás hatálybalépésétől kezdve. A letelepedés joga alapján a két- vagy többoldalú megállapodás részes feleinek állampolgárai olyan feltételek alapján hozhatnak létre és működtethetnek vállalkozásokat, mint amilyeneket az ilyen letelepedés országában hatályos jogszabályok az ottani állampolgárok tekintetében meghatároznak.

A jogszabályok közelítése a következőket jelenti:

- (i) a két- vagy többoldalú megállapodásban részes egy vagy több fél jogszabályainak közelítése az adott megállapodásban részes másik fél jogszabályaihoz; vagy
- (ii) közös jogszabályok beépítése a két- vagy többoldalú megállapodásban részes felek jogába.

Ilyen közelítésre vagy beépítésre csak abban az esetben kerül sor és csak akkortól kell megtörténni tekinteni, amikor azt a két- vagy többoldalú megállapodásban részes fél vagy felek belső jogában törvénybe iktatják.

Meglévő intézkedések:

EU: Megállapodás Az Európai Gazdasági Térségről;

Stabilizációs megállapodások;

Az EU és a Svájci Államszövetség közötti kétoldalú megállapodások; valamint

Mélyreható és átfogó szabadkereskedelmi megállapodások.

Az **EU:** Megkülönböztetett elbánásban részesít a letelepedési joggal kapcsolatban állampolgárokat vagy vállalkozásokat a következő tagállamok között meglévő vagy jövőbeli kétoldalú megállapodások alapján: **BE, DE, DK, EL, ES, FR, IE, IT, LU, NL, PT**, valamint az alábbi országok vagy hercegségek bármelyike: Andorra, Monaco, San Marino és a Vatikánvárosi Állam.

DK, FI, SE: Dánia, Svédország és Finnország által az északi együttműködés előmozdítása céljából hozott intézkedések, mint például:

a) a kutatás-fejlesztési (K+F) projektek pénzügyi támogatása (Északi Ipari Alap);

b) nemzetközi projektek megvalósíthatósági tanulmányainak finanszírozása (projektexportot támogató északi alap); valamint

c) környezetvédelmi technológiát hasznosító vállalatok pénzügyi támogatása (Északi Környezetvédelmi Finanszírozási Társaság). Az Északi Környezetvédelmi Finanszírozási Társaság (NEFCO) célja, hogy előmozdítsa az északi területeken a környezetvédelmet érintő beruházásokat, különös hangsúlyt fektetve Kelet-Európára.

Ez a fenntartás nem érinti a valamely Fél általi közbeszerzés alóli kizárást vagy támogatásokat a **SERVIN.1.1. cikk [Célkitűzés és hatály] (6) és (7) bekezdésében** foglaltak szerint.

PL: A letelepedésre vagy a határokon átnyúló szolgáltatásnyújtásra vonatkozó preferenciális feltételek, amelyek magukban foglalhatják a Lengyelországban alkalmazandó fenntartások jegyzékében szereplő egyes korlátozások megszüntetését vagy módosítását, meghosszabbíthatók kereskedelmi és navigációs szerződések révén.

PT: eltekint az állampolgársági követelményekről azon országok szolgáltatásnyújtó természetes személyei által gyakorolt egyes tevékenységek és szakmák gyakorlása esetében, ahol a portugál a hivatalos nyelv (Angola, Brazília, Zöld-foki-szigetek, Bissau-Guinea, Egyenlítői-Guinea, Mozambik, São Tomé és Príncipe és Kelet-Timor).

(e) Fegyverek, lőszer és hadianyagok

A Beruházások liberalizálása – Piacra jutás, Nemzeti elbánás, Legnagyobb kedvezményes elbánás, Felső vezetés és igazgatótanács, Teljesítőképeségi követelmények és Határokon átnyúló szolgáltatás-kereskedelem – Piacra jutás, Nemzeti elbánás, Legnagyobb kedvezményes elbánás, Helyi jelenlét vonatkozásában:

EU: Fegyverek, lőszer és hadianyagok gyártása, forgalmazása vagy kereskedelme. Hadianyagnak csak az olyan termék minősül, amelynek kizárólagos rendeltetése és készítésének célja a katonai felhasználás, háborús vagy védelmi tevékenységek kifejtésével összefüggésben.

2. Fenntartás – Szakmai szolgáltatások – az egészségügyi szolgáltatások kivételével

Ágazat:	Szakmai szolgáltatások – jogi szolgáltatások: közjegyzők és végrehajtók által nyújtott szolgáltatások; számviteli és könyvelési szolgáltatások; könyvvizsgálói szolgáltatások, adótanácsadás; építészeti és településtervezési szolgáltatások, mérnöki szolgáltatások és integrált mérnöki szolgáltatások
Iparági besorolás:	A CPC 861 része, a 87902 része, 862, 863, 8671, 8672, 8673, 8674, a 879 része.
A fenntartás típusa:	Piacra jutás Nemzeti elbánás Legnagyobb kedvezményes elbánás Felső vezetés és igazgatótanács
Fejezet:	Beruházások liberalizálása és Határokon átnyúló szolgáltatáskereskedelem

Leírás:

Az EU fenntartja azt a jogot, hogy elfogadjon vagy fenntartsa bármely intézkedést a következők tekintetében:

(a) Jogi szolgáltatások

A Beruházások liberalizálása – Piacra jutás, Nemzeti elbánás, Felső vezetés és igazgatótanács és Határokon átnyúló szolgáltatáskereskedelem – Piacra jutás, Nemzeti elbánás vonatkozásában:

EU, kivéve **SE**: A közfeladatokkal megbízott jogi szakértő, például közjegyző, „*huissiers de justice*” vagy más „*officiers publics et ministériels*” által nyújtott jogi tanácsadási, jogi dokumentációs és hitelesítési szolgáltatások és hivatalos kormányaktus útján kinevezett bírósági végrehajtók által nyújtott szolgáltatások (a CPC 861 része, a 87902 része).

A Beruházások liberalizálása – Legnagyobb kedvezményes elbánás és a Határon átnyúló szolgáltatáskereskedelem – Legnagyobb kedvezményes elbánás vonatkozásában:

BG: A vállalkozások alapítására és működésére, valamint a szolgáltatások nyújtására vonatkozó teljes nemzeti elbánás csak olyan cégekre terjeszthető ki, amelyeket azokban az országokban alapítottak vagy azon országok állampolgárai alapítottak, amelyekkel preferenciális megállapodást kötöttek vagy fognak kötni (a CPC 861 része).

LT: Külföldi országok ügyvédei csak nemzetközi megállapodások alapján járhatnak el a bíróságon ügyvédként (a CPC 861 része), ideértve a bíróságok előtt képviselettel kapcsolatos egyedi rendelkezéseket.

(b) Számviteli és könyvviteli szolgáltatások (a CPC 8621 a könyvvizsgálói szolgáltatások kivételével, 86213, 86219, 86220)

A Határokon átnyúló szolgáltatáskereskedelem – Piacra jutás vonatkozásában:

HU: A határokon átnyúló számviteli és könyvelési tevékenységek.

Meglévő intézkedések:

HU: A 2000. évi C. törvény; és a 2007. évi LXXV. törvény.

(c) Könyvvizsgálói (audit) szolgáltatások (CPC – 86211, 86212, amelyek nem számviteli és könyvviteli szolgáltatások)

A Határokon átnyúló szolgáltatáskereskedelem – Nemzeti elbánás vonatkozásában:

BG: A Mérlegképes Könyvvizsgálók Intézetének tagjai közé tartozó bejegyzett könyvvizsgálók által független pénzügyi ellenőrzést kell elvégezni. A viszonyosságra is figyelemmel, a Mérlegképes Könyvvizsgálók Intézetének be kell jegyeznie egy egyesült királysági vagy egy harmadik országbeli könyvvizsgáló szervezetet, amennyiben az utóbbi igazolja a következőket:

(a) a testületi tagok és a szervezet nevében ellenőrzést végző bejegyzett könyvvizsgálók háromnegyede megfelel a bolgár könyvvizsgálókra vonatkozó követelményeknek és sikeresen megfelelt az erre vonatkozó vizsgákon;

(b) a könyvvizsgáló szervezet független pénzügyi ellenőrzést végez a függetlenségre és objektivitásra vonatkozó követelményekkel összhangban; valamint

(c) a könyvvizsgáló szervezet honlapján éves átláthatósági jelentést tesz közzé vagy teljesíti a nyilvánosságra vonatkozó egyéb, ezzel egyenértékű követelményeket, amennyiben közérdeklődésre számot tartó jogalanyok ellenőrzését végzi.

Meglévő intézkedések:

BG: A független pénzügyi ellenőrzésről szóló törvény.

A Beruházások liberalizálása – Piacra jutás, Nemzeti elbánás, Felső vezetés és igazgatótanács vonatkozásában:

CZ: Csak az olyan jogi személy, amelyben a tőkerészesedés vagy a szavazati jog legalább 60 százaléka a Cseh Köztársaság vagy az uniós tagállamok állampolgárainak van fenntartva, kaphat engedélyt könyvvizsgálói szolgáltatások nyújtására a Cseh Köztársaságban.

Meglévő intézkedések:

CZ: A könyvvizsgálókról szóló, 2009. április 14-i 93/2009. sz. törvény.

A Határokon átnyúló szolgáltatáskereskedelem – Piacra jutás vonatkozásában:

HU: Határokon átnyúló könyvvizsgálati szolgáltatások.

Meglévő intézkedések:

A 2000. évi C. törvény; és a 2007. évi LXXV. törvény.

PT: Határokon átnyúló könyvvizsgálati szolgáltatások.

(d) Építészeti és várostervezési szolgáltatások (CPC 8674)

A Határokon átnyúló szolgáltatáskereskedelem – Piacra jutás, Nemzeti elbánás vonatkozásában:

HR: Határokon átnyúló várostervezési szolgáltatásnyújtás.

3. fenntartás – Szakmai szolgáltatások – egészségügyi szolgáltatások és gyógyszerek kiskereskedelmi értékesítése

Ágazat: Egészségüggyel kapcsolatos szakmai szolgáltatások és gyógyszertermékek, orvosi és ortopédiai áruk kiskereskedelme, valamint gyógyszerészek által nyújtott egyéb szolgáltatások

Iparági besorolás: CPC 63211, 85201, 9312, 9319, 93121

A fenntartás típusa: Piacra jutás
Nemzeti elbánás
Felső vezetés és igazgatótanács
Teljesítőképességi követelmények
Helyi jelenlét

Fejezet: Beruházások liberalizálása és Határokon átnyúló szolgáltatáskereskedelem

Leírás:

Az EU fenntartja azt a jogot, hogy elfogadjon vagy fenntartsa bármely intézkedést az alábbiak tekintetében:

(a) Orvosi és fogorvosi szolgáltatások; szülésznők, ápolók, gyógytornászok, pszichológusok és a paramedikális személyzet által nyújtott szolgáltatások (CPC 63211, CPC 85201, CPC 9312, CPC 9319, CPC 932)

A Beruházások liberalizálása – Piacra jutás, Nemzeti elbánás, Felső vezetés és igazgatótanács és Határokon átnyúló szolgáltatáskereskedelem – Piacra jutás és Nemzeti elbánás vonatkozásában:

FI: Valamennyi egészségüggyel kapcsolódó szolgáltatás, akár államilag, akár magánfinanszírozott, beleértve az orvosi és fogorvosi szolgáltatásokat, a szülészek, fizioterapeuták, paramedikusok és pszichológusok által nyújtott szolgáltatásokat, kivéve az ápolók által nyújtott szolgáltatásokat (CPC 9312, 93191).

Meglévő intézkedések:

FI: Laki yksityisestä terveidenhuollosta (A magánegészségügyi ellátásról szóló törvény) (152/1990).

BG: Valamennyi egészségüggyel kapcsolódó szolgáltatás, akár államilag, akár magánfinanszírozott, beleértve az orvosi és fogorvosi szolgáltatásokat, az ápolók, szülészek, fizioterapeuták, paramedikusok és pszichológusok által nyújtott szolgáltatásokat (CPC 9312, 9319 része).

Meglévő intézkedések:

BG: Az egészségügyi létesítményekről, az ápolók, szülészek szakmai szervezetéről és a kapcsolódó szakorvosi testületről szóló törvény.

A Beruházások liberalizálása – Piacra jutás, Nemzeti elbánás és Határokon átnyúló szolgáltatáskereskedelem – Piacra jutás és Nemzeti elbánás vonatkozásában:

CZ, MT: Valamennyi egészségüggyel kapcsolatos szakmai szolgáltatásnyújtás, akár államilag, akár magánfinanszírozott, többek között az olyan szakemberek által nyújtott szolgáltatások, mint az orvosok, fogorvosok, szülészek, ápolók, fizioterapeuták, paramedikusok, pszichológusok és egyéb kapcsolódó szolgáltatások (CPC 9312, 9319 része).

Meglévő intézkedések:

CZ: Az emberi felhasználásra szánt emberi szövetek és sejtek minőségének és biztonságának megőrzéséről szóló 296/2008. sz. törvény

(Az emberi szövetekről és sejtekről szóló törvény);

A gyógyszerekről és egyes kapcsolódó jogszabályok módosításáról szóló 378/2007. sz. törvény (A gyógyszerekről szóló törvény);

Az orvostechikai eszközökről és az adminisztratív díjakról szóló 634/2004. sz. törvény módosításáról szóló 268/2014. sz. törvény, a későbbiekben módosítva;

A szervek és szövetek adományozásáról, kivételéről és átültetéséről és egyes törvények módosításáról szóló 285/2002. sz. törvény (Az átültetésről szóló törvény).

Az egészségügyi szolgáltatásokról és azok nyújtásának feltételeiről szóló 372/2011 Coll. törvény.

A különleges egészségügyi szolgáltatásokról szóló 373/2011 Coll. törvény).

A Határokon átnyúló szolgáltatáskereskedelem – Piacra jutás, Nemzeti elbánás, Helyi jelenlét vonatkozásában:

EU, kivéve NL és SE: Valamennyi egészségüggyel kapcsolatos szakmai szolgáltatásnyújtás, akár államilag, akár magánfinanszírozott, többek között az olyan szakemberek által nyújtott szolgáltatások esetében, mint az orvosok, fogorvosok, szülészek, ápolók, fizioterapeuták, paramedikusok és pszichológusok tartózkodási hely szükséges. Ezeket a szolgáltatásokat csak az Európai Unió területén fizikailag jelen lévő természetes személyek nyújthatják (CPC 9312, 93191 része).

BE: Valamennyi egészségüggyel kapcsolatos szakmai szolgáltatás határokon átnyúló nyújtása, akár államilag, akár magánfinanszírozott, többek között orvosok, fogorvosok és szülészek által nyújtott szolgáltatások, ápolók, fizioterapeuták, pszichológusok és paramedikusok által nyújtott szolgáltatások. (CPC 85201 része, a 9312 része és a CPC 93191 része)

PT: (A Legnagyobb kedvezményes elbánás vonatkozásában is) A fizioterapeuták, a paramedikusok és a podológusok szakmáját illetően a külföldi szakemberek viszonzásági alapon folytathatnak tevékenységet.

(b) Állategészségügyi szolgáltatások (CPC 932)

A Beruházások liberalizálása – Piacra jutás, Nemzeti elbánás és Határokon átnyúló szolgáltatáskereskedelem – Nemzeti elbánás, Helyi jelenlét vonatkozásában:

BG: Állategészségügyi létesítményt természetes és jogi személy is létrehozhat.

Az állatgyógyászat gyakorlása valamely EGT-állam állampolgárságához kötött, és állandó tartózkodási engedélyre van szükség (az állandó lakóhellyel rendelkezők számára előírt a fizikai jelenlét).

A Határokon átnyúló szolgáltatáskereskedelem – Piacra jutás, Nemzeti elbánás vonatkozásában:

BE, LV: Határokon átnyúló állategészségügyi szolgáltatások.

(c) Gyógyszertermékek, orvosi és ortopédiai áruk kiskereskedelme, valamint gyógyszerészek által nyújtott egyéb szolgáltatások (CPC 63211)

A Beruházások liberalizálása – Piacra jutás és Határokon átnyúló szolgáltatáskereskedelem – Helyi jelenlét vonatkozásában:

EU, kivéve **EL, IE, LU, LT** és **NL**: Megkülönböztetésmentes alapon korlátozzák az egy adott szolgáltatás nyújtására egy meghatározott helyi zónában vagy területen jogosult szolgáltatók számát, E célból gazdasági szükségességi vizsgálatot végezhetnek, figyelembe véve az olyan tényezőket, mint a meglévő létesítmények száma és az azokra gyakorolt hatás, közlekedési infrastruktúra, népsűrűség vagy földrajzi kiterjedés.

EU, kivéve **BE, BG, EE, ES, IE** és **SK**: A csomagküldő kereskedelem csak az EGT-tagállamokból lehetséges, ezért letelepedés szükséges ezen országok bármelyikében a gyógyszerek és speciális orvosi termékek uniós vásárlók számára történő kiskereskedelméhez. **CZ**: A kiskereskedelmi értékesítés csak tagállamokból lehetséges.

BE: A gyógyszerek és speciális orvosi termékek kiskereskedelmi értékesítése kizárólag Belgiumban létrehozott gyógyszertárból lehetséges.

BG, EE, ES, IT és **LT**: Gyógyszerek határokon átnyúló kiskereskedelmi értékesítése.

IE és **LT**: A vényköteles gyógyszerek határokon átnyúló kiskereskedelme.

PL: Az orvosi termékek kereskedelmében közvetítőknak állandó lakóhellyel vagy székhellyel kell rendelkezniük a Lengyel Köztársaság területén.

A Beruházások liberalizálása – Piacra jutás, Nemzeti elbánás, Felső vezetés és igazgatótanács, Teljesítőképeségi követelmények és Határokon átnyúló szolgáltatáskereskedelem – Piacra jutás, Nemzeti elbánás vonatkozásában:

FI: Gyógyszerek kiskereskedelmi értékesítése és gyógyászati és ortopédiai termékek kiskereskedelme.

A Beruházások liberalizálása – Piacra jutás, Nemzeti elbánás, Felső vezetés és igazgatótanács és Határokon átnyúló szolgáltatáskereskedelem – Piacra jutás, Nemzeti elbánás vonatkozásában:

SE: A gyógyszerek kiskereskedelmi értékesítése, valamint a lakosság gyógyszerrel való ellátása.

Meglévő intézkedések:

AT: Arzneimittelgesetz (Medication Act), BGBl. 185/1983. sz. módosított törvény, §§ 57, 59, 59a; valamint

Medizinproduktegesetz (Medical Products Law), BGBl. 657/1996. sz. módosított törvény, § 99.

BE: Arrêté royal du 21 janvier 2009 portant instructions pour les pharmaciens; és Arrêté royal du 10 novembre 1967 relatif à l'exercice des professions des soins de santé.

CZ: 378/2007 Coll. törvény a gyógyszerekről, módosítva. és 372/2011 Coll. törvény az egészségügyi szolgáltatásokról, módosítva.

FI: Lääkelaki (Gyógyszerekről szóló törvény) (395/1987).

PL: A gyógyszerekről szóló törvény 73a. cikke (2020. évi Jogi Közlöny, 944. tétel, 1493).

SE: A gyógyszerek kereskedelméről szóló törvény (2009:336);

A gyógyszerek kereskedelméről szóló rendelet (2009:659); valamint

A svédországi gyógyszeripar-ügynökség további szabályokat fogadott el, amelyek részletei a következő helyen találhatóak: (LVFS 2009:9).

4. fenntartás – Üzleti szolgáltatások – Kutatási és fejlesztési szolgáltatások

Ágazat:	Kutatási és fejlesztési szolgáltatások
Iparági besorolás:	CPC 851, 852, 853
A fenntartás típusa:	Piacra jutás Nemzeti elbánás
Fejezet:	Határon átnyúló szolgáltatáskereskedelem

Leírás:

Az **EU** fenntartja azt a jogot, hogy elfogadjon vagy fenntartsa bármely intézkedést a következők tekintetében:

RO: A kutatási és fejlesztési szolgáltatások határokon át történő nyújtása.

Meglévő intézkedések:

RO: 6 / 2011. sz. kormányhatározat;

Az oktatási és kutatási miniszter 3548 / 2006. sz. rendelete; és a 134 / 2011. sz. kormányhatározat.

5. fenntartás – Üzleti szolgáltatások – Ingatlanszolgáltatások

Ágazat:	Ingatlanszolgáltatások
Iparági besorolás:	CPC 821, 822
A fenntartás típusa:	Piacra jutás Nemzeti elbánás
Fejezet:	Határon átnyúló szolgáltatáskereskedelem

Leírás:

Az **EU** fenntartja azt a jogot, hogy elfogadjon vagy fenntartsa bármely intézkedést a következők tekintetében:

CZ és **HU**: Határokon átnyúló ingatlanszolgáltatások

6. fenntartás – Üzleti szolgáltatások – Kutatási és fejlesztési szolgáltatások – Kölcsönzési vagy lízing szolgáltatások

Ágazat:	Kölcsönzés vagy lízing üzemeltető nélkül
Iparági besorolás:	CPC 832
A fenntartás típusa:	Piacra jutás Nemzeti elbánás
Fejezet:	Határon átnyúló szolgáltatáskereskedelem

Leírás:

Az **EU** fenntartja azt a jogot, hogy elfogadjon vagy fenntartsa bármely intézkedést az alábbiak tekintetében:

BE és **FR:** Személyi és háztartási cikkekre vonatkozó lízing- vagy bérbeadási szolgáltatások határokon átnyúló nyújtása üzemeltető nélkül.

7. fenntartás – Üzleti szolgáltatások – Követelésbehajtási szolgáltatások és hitelminősítéssel kapcsolatos szolgáltatások

Ágazat: Követelésbehajtási szolgáltatások, hitelminősítéssel kapcsolatos szolgáltatások

Iparági besorolás: CPC 87901, 87902

A fenntartás típusa: Piacra jutás
Nemzeti elbánás
Helyi jelenlét

Fejezet: Határon átnyúló szolgáltatáskereskedelem

Leírás:

Az **EU** fenntartja azt a jogot, hogy elfogadjon vagy fenntartsa bármely intézkedést az alábbiak tekintetében:

Az **EU**, kivéve **ES**, **LV** és **SE**, a díjbeszedéssel, pénzbehajtással, valamint hitelminősítéssel kapcsolatos szolgáltatások nyújtása vonatkozásában.

8. fenntartás – Üzleti szolgáltatások – Munkaerő-közvetítő szolgáltatások

Ágazat – alágazat: Üzleti szolgáltatások – Munkaerő-közvetítő szolgáltatások

Iparági besorolás: CPC 87201, 87202, 87203, 87204, 87205, 87206, 87209

A fenntartás típusa: Piacra jutás
Nemzeti elbánás
Felső vezetés és igazgatótanács
Helyi jelenlét

Fejezet: Beruházások liberalizálása és Határokon átnyúló szolgáltatáskereskedelem

Leírás:

Az **EU** fenntartja azt a jogot, hogy elfogadjon vagy fenntartson bármely intézkedést az alábbiak tekintetében:

A Beruházások liberalizálása – Piacra jutás, Nemzeti elbánás, Felső vezetés és igazgatótanács és Határokon átnyúló szolgáltatáskereskedelem – Piacra jutás, Nemzeti elbánás, Helyi jelenlét vonatkozásában:

EU, kivéve **HU** és **SE**: Háztartási kisegítő személyzet, egyéb kereskedelmi vagy ipari dolgozók, ápoló- és egyéb személyzet közvetítésének szolgáltatása (CPC 87204, 87205, 87206, 87209).

BG, CY, CZ, DE, EE, FI, MT, LT, LV, PL, PT, RO, SI és **SK**: Vezetőtoborzással kapcsolatos szolgáltatások (87201).

AT, BG, CY, CZ, EE, FI, LT, LV, MT, PL, PT, RO, SI és **SK**: Irodai munkaerő- és egyéb munkaerő-közvetítési szolgáltatások létrehozása (CPC 87202).

AT, BG, CY, CZ, DE, EE, FI, MT, LT, LV, PL, PT, RO, SI és **SK**: Irodai asszisztencia-közvetítés (CPC 87203).

A Határokon átnyúló szolgáltatáskereskedelem – Piacra jutás, Nemzeti elbánás, Helyi jelenlét vonatkozásában:

EU, kivéve **BE, HU** és **SE**: Irodai munkaerő- és egyéb munkaerő-közvetítési szolgáltatások határokon átnyúló nyújtása (CPC 87202).

IE: A vezetőtoborzással kapcsolatos szolgáltatások határokon átnyúló nyújtása (87201).

FR, IE, IT és **NL**: Irodai munkaerő-közvetítési szolgáltatások határokon átnyúló nyújtása (CPC 87203).

A Beruházások liberalizálása – Piacra jutás és Határokon átnyúló szolgáltatáskereskedelem – Piacra jutás vonatkozásában:

DE: A munkaerő-közvetítő szolgáltatók számának korlátozása.

ES: A vezetőtoborzással kapcsolatos és a munkaerő-közvetítési szolgáltatást nyújtók számának korlátozása (CPC 87201, 87202).

FR: Ezek a szolgáltatások állami monopóliumot képezhetnek (CPC 87202).

IT: Az irodai személyzet felvételével foglalkozó szolgáltatók számának korlátozása (87203).

A Beruházások liberalizálása – Piacra jutás, Nemzeti elbánás vonatkozásában:

DE: Egyes meghatározott szakmák tekintetében a Munkaügyi és Szociális Minisztérium rendeletet bocsáthat ki az EU-n és az EGT-n kívüli személyzet elhelyezésére és felvételére vonatkozóan (CPC 87201, 87202, 87203, 87204, 87205, 87206, 87209).

Meglévő intézkedések:

AT: A 194/1994. sz. osztrák kereskedelmi törvény (Gewerbeordnung) §§97 és 135., Szövetségi Jogi Közlöny, módosítva; valamint

A 196/1988. sz. ideiglenes foglalkoztatásról szóló törvény (Arbeitskräfteüberlassungsgesetz/AÜG), Szövetségi Jogi Közlöny,

módosítva.

BG: A foglalkoztatási törvény, 26., 27., 27a. és 28. cikk.

CY: A 126(I)/2012. sz. magán-munkaközvetítő ügynökségről szóló törvény, módosítva.

CZ: A foglalkoztatásról szóló törvény (435/2004).

DE: Gesetz zur Regelung der Arbeitnehmerüberlassung (AÜG);

Sozialgesetzbuch Drittes Buch (SGB III; a szociális törvénykönyv III. könyve) – foglalkoztatás előmozdítása;

Verordnung über die Beschäftigung von Ausländerinnen und Ausländern (BeschV; külföldiek foglalkoztatásáról szóló rendelet).

DK: 2014. január 17-i 73. sz. törvényerejű rendelet §§ 8a – 8f. és a 2013. március 7-i 228. sz. rendeletben foglaltak (a tengerészek foglalkoztatása); és A munkavállalói engedélyekről szóló 2006. évi törvény 1. szakaszának (2) és (3) bekezdése.

EL: A 4052/2012. sz. törvény (Hivatalos Kormányzati Közlöny 41A) néhány rendelkezése módosítva a 4093/2012. sz. törvénnyel (Hivatalos Kormányzati Közlöny 222A).

ES: Real Decreto-ley 8/2014, de 4 de julio, de aprobación de medidas urgentes para el crecimiento, la competitividad y la eficiencia, artículo 117 (tramitado como Ley 18/2014, de 15 de octubre).

FI: Lakijulkisesta työvoima- ja yrityspalvelusta (Az állami foglalkoztatási szolgálatokról és állami vállalatokról szóló törvény) (916/2012)

HR: A munkaerőpiacról szóló törvény (OG 118/18, 32/20)

A munkavállalásról szóló törvény (OG 93/14, 127/17, 98/19)

A külföldiekről szóló törvény (OG 130/11m, 74/13, 67/17, 46/18, 53/20).

IE: A munkavállalói engedélyekről szóló 2006. évi törvény 1. szakaszának (2) és (3) bekezdése.

IT: 276/2003. sz. törvényerejű rendelet 4. és 5. cikke.

LT: A Litván Köztársaságban alkalmazott Munka Törvénykönyve, amelyet a Litván Köztársaság 2016. szeptember 14-i XII-2603. sz. törvénye hagyott jóvá,

A Litván Köztársaságban a külföldiek jogállásáról szóló, 2004. április 29-i IX-2206. sz. törvény, legutóbb módosítva: a 2019. december 3-i [XIII-2582.](#) sz. törvény.

LU: Loi du 18 janvier 2012 portant création de l'Agence pour le développement de l'emploi (a foglalkoztatásfejlesztést szolgáló ügynökség (ADEM) létrehozásáról szóló, 2012. január 18-i törvény).

MT: A foglalkoztatási és képzési szolgáltatásokról szóló törvény (Cap 343) (23–25. cikk); és a munkaerő-közvetítő ügynökségekről szóló rendeletek S.L. 343.24).

PL: A foglalkoztatásról és a munkaerőpiaci intézmények ösztönzéséről szóló, 2004. április 20-i törvény 18. cikke (2015. évi Dz. U., 149. tétel, módosítva).

PT: A február 12-i 5/2014. sz. törvénnyel módosított szeptember 25-i 260/2009. sz. törvényerejű rendelet (a munkaerő-közvetítő ügynökségek szolgáltatásaihoz való hozzáférés és szolgáltatásnyújtás).

RO: A külföldön dolgozó román állampolgárok védelméről szóló 156/2000. sz. törvény, újra kihirdetve, és a Kormány 384/2001. sz. határozata a 156/2000. sz. törvény alkalmazására vonatkozó módszertani normák jóváhagyásáról, későbbi módosításokkal;

A 277/2002. sz. kormányrendelet, amelyet a 790/2004. sz. és az 1122/2010. sz. kormányrendelet módosított; valamint

53/2003. sz. törvény – A Munka Törvénykönyve, újra kihirdetve, későbbi módosításokkal és kiegészítésekkel, valamint a munkaerő-kölcsönző cég működési feltételeiről és az engedélyezési eljárásról szóló 1256/2011. sz. kormányhatározat.

SI: A munkaerőpiac szabályozásáról szóló törvény (a Szlovén Köztársaság Hivatalos Közlönye, 80/2010., 21/2013., 63/2013., 55/2017.); és A foglalkoztatásról, önfoglalkoztatásról és a külföldiek munkavállalásáról szóló 47/2015. sz. törvény,

ZZSDT-UPB2 (a Szlovén Köztársaság Hivatalos Közlönye, RS, 1/2018).

SK: 5/2004. sz. törvény a foglalkoztatási szolgáltatásokról; és a kereskedelmi engedélyezésről szóló 455/1991. sz. törvény.

9. fenntartás – Üzleti szolgáltatások – Biztonsági és nyomozási szolgáltatások

Ágazat – alágazat: Üzleti szolgáltatások – Biztonsági és nyomozási szolgáltatások

Iparági besorolás: CPC 87301, 87302, 87303, 87304, 87305, 87309

A fenntartás típusa: Piacra jutás
Nemzeti elbánás
Felső vezetés és igazgatótanács
Teljesítőképeségi követelmények
Helyi jelenlét

Fejezet: Beruházások liberalizálása és Határokon átnyúló szolgáltatáskereskedelem

Leírás:

Az EU fenntartja azt a jogot, hogy elfogadjon vagy fenntartsa bármely intézkedést az alábbiak tekintetében:

(a) Biztonsági szolgáltatások (CPC 87302, 87303, 87304, 87305, 87309)

A Beruházások liberalizálása – Piacra jutás, Nemzeti elbánás, Felső vezetés és igazgatótanács, Teljesítőképeségi követelmények és Határokon átnyúló szolgáltatáskereskedelem – Piacra jutás, Nemzeti elbánás vonatkozásában:

BG, CY, CZ, EE, ES, LT, LV, MT, PL, RO, SI és SK: Biztonsági szolgáltatások nyújtása.

DK, HR és HU: Az alábbi alágazatok: **HR** és **HU:** őrző-védő szolgáltatások (87305); **HR:** biztonságtechnikai tanácsadó szolgáltatások (87302); **DK:** repülőtéri őrző-védő szolgáltatások (87305 része); **HU:** páncélozott járművel végzett szolgáltatások (87304).

A Beruházások liberalizálása – Piacra jutás, Nemzeti elbánás, Felső vezetés és igazgatótanács és Határokon átnyúló szolgáltatáskereskedelem – Nemzeti elbánás, Helyi jelenlét vonatkozásában:

BE: Az őrző-védő szolgáltatásokkal (87305), valamint a biztonsági szolgáltatásokkal kapcsolatos tanácsadással és képzéssel (87302) foglalkozó jogi személyként működő vállalkozások igazgatótanácsi tagjai esetében tagállami állampolgárság szükséges. Az őrző-védő és biztonságtechnikai tanácsadó szolgáltatásokkal foglalkozó vállalkozások felső vezetésének valamely tagállam rezidens állampolgárának kell lennie.

FI: A biztonsági szolgáltatások nyújtására vonatkozó engedélyek csak az EGT-ben rezidens természetes személyeknek vagy az EGT-ben letelepedett jogi személyeknek adhatók.

ES: A biztonsági szolgáltatások határokon át történő nyújtása. A magáncélú biztonsági személyzet esetében állampolgársági követelmény áll fenn.

A Határokon átnyúló szolgáltatáskereskedelem – Piacra jutás, Nemzeti elbánás vonatkozásában:

BE, FI, FR és PT: A biztonsági szolgáltatások külföldi szolgáltató általi határokon át történő nyújtása nem megengedett. Állampolgársági kötelezettség áll fenn: **PT** – szakképzett személyzet esetében; és **FR** – az ügyvezető igazgatók és az igazgatók esetében.

Meglévő intézkedések:

BE: Loi réglementant la sécurité privée et particulière, 2 Octobre 2017.

BG: A magánbiztonsági szolgáltatásokról szóló törvény.

CZ: A kereskedelmi engedélyezésről szóló törvény.

DK: A légi közlekedés biztonságáról szóló rendelet.

FI: Laki yksityisistä turvallisuukspalveluista 282/2002 (A biztonsági magánszolgáltatásokról szóló törvény).

LT: A személyek és javak védelméről szóló, 2004. július 8-i IX-2327. sz. törvény.

LV: A biztonsági őrk tevékenységeiről szóló törvény (6., 7., 14. szakasz).

PL: A személyek és vagyontárgyak védelméről szóló, 1997. augusztus 22-i törvény (Hivatalos Lap, 2016, 1432. tétel, a módosítások szerint).

PT: Law 34/2013 alterada p/ Lei 46/2019, 16 maio; és Ordinance 273/2013 alterada p/ Portaria 106/2015, 13 abril.

SI: Zakon o zasebnem varovanju (a magánbiztonságról szóló törvény).

(b) Nyomozási szolgáltatások (CPC 87301)

A Beruházások liberalizálása – Piacra jutás, Nemzeti elbánás, Felső vezetés és igazgatótanács, Teljesítőképeségi követelmények és Határokon átnyúló szolgáltatáskereskedelem – Piacra jutás, Nemzeti elbánás, Helyi jelenlét vonatkozásában:

EU, kivéve **AT** és **SE:** Nyomozási szolgáltatások nyújtása.

A Beruházások liberalizálása – Piacra jutás és Határokon átnyúló szolgáltatáskereskedelem – Piacra jutás vonatkozásában:

LT és **PT:** A nyomozási szolgáltatások állami monopólium tárgyát képezik.

10. fenntartás – Üzleti szolgáltatások – Egyéb üzleti szolgáltatások

Ágazat – alágazat: Üzleti szolgáltatások – egyéb üzleti szolgáltatások (fordítási és tolmácsolási szolgáltatások, sokszorosítási szolgáltatások, energiaelosztással kapcsolatos szolgáltatások, feldolgozóiparral kapcsolatos szolgáltatások)

Iparági besorolás: CPC 87905, 87904, 884, 887

A fenntartás típusa: Piacra jutás
Nemzeti elbánás
Legnagyobb kedvezményes elbánás
Felső vezetés és igazgatótanács
Teljesítőképeségi követelmények
Helyi jelenlét

Fejezet: Beruházások liberalizálása és Határokon átnyúló szolgáltatáskereskedelem

Leírás:

Az EU fenntartja azt a jogot, hogy elfogadjon vagy fenntartsa bármely intézkedést az alábbiak tekintetében:

(a) Fordítási és tolmácsolási szolgáltatások (CPC 87905)

A Határokon átnyúló szolgáltatáskereskedelem – Piacra jutás, Nemzeti elbánás vonatkozásában:

HR: Hivatalos dokumentumok határokon át nyújtott fordítása és tolmácsolása.

(b) Sokszorosítási szolgáltatások (CPC 87904)

A Határokon átnyúló szolgáltatáskereskedelem – Piacra jutás, Nemzeti elbánás, Helyi jelenlét vonatkozásában:

HU: Határokon átnyúló pénzügyi szolgáltatások

(c) Az energiaelosztással kapcsolatos szolgáltatások és a feldolgozóiparral kapcsolatos szolgáltatások (CPC 884 része, 887 a tanácsadási és konzultációs szolgáltatások kivételével)

A Beruházások liberalizálása – Piacra jutás, Nemzeti elbánás, Felső vezetés és igazgatótanács és Határokon átnyúló szolgáltatáskereskedelem – Piacra jutás, Nemzeti elbánás, Helyi jelenlét vonatkozásában:

HU: Az energiaelosztással kapcsolatos szolgáltatások, és a feldolgozóiparral kapcsolatos szolgáltatások határokon át történő nyújtása tekintetében, az említett ágazatokhoz kapcsolódó tanácsadási és konzultációs szolgáltatások kivételével.

(d) Hajók, vasúti járművek, valamint légi járművek és alkatrészeik karbantartása és javítása (CPC 86764 része, CPC 86769, CPC 8868)

A Határokon átnyúló szolgáltatáskereskedelem – Piacra jutás, Nemzeti elbánás, Helyi jelenlét vonatkozásában:

EU, kivéve **DE, EE** és **HU**: A vasúti járművek karbantartásával és javításával kapcsolatos szolgáltatások határokon át történő nyújtása.

EU, kivéve **CZ, EE, HU, LU** és **SK**: A belföldi szállítást végző hajók karbantartásával és javításával kapcsolatos szolgáltatások határokon át történő nyújtása.

EU, kivéve **EE, HU** és **LV**: A tengeri hajók karbantartásával és javításával kapcsolatos szolgáltatások határokon át történő nyújtása.

EU, kivéve **AT, EE, HU, LV** és **PL**: A légi járművek és alkatrészeik karbantartásával és javításával kapcsolatos szolgáltatások határokon át történő nyújtása (CPC 86764 része, CPC 86769, CPC 8868).

EU: A hajók kötelező felügyeletével és tanúsításával kapcsolatos szolgáltatások határokon át történő nyújtása.

Meglévő intézkedések:

EU: Az Európai Parlament és a Tanács 391/2009/EK rendelete (2009. április 23.) a hajófelügyeleti és hajóvizsgáló szervezetek közös szabályairól és szabványairól.

(e) A légi közlekedéssel kapcsolatos egyéb üzleti szolgáltatások

A Beruházások liberalizálása – Legnagyobb kedvezményes elbánás és Határon átnyúló szolgáltatáskereskedelem – Legnagyobb kedvezményes elbánás vonatkozásában:

Az **EU**: Megkülönböztetett elbánás valamely harmadik országgal szemben az alábbi szolgáltatásokkal kapcsolatos hatályos vagy jövőbeli kétoldalú megállapodások alapján:

- (a) a légi szállítási szolgáltatások értékesítése és marketingje;
- (b) számítógépes helyfoglalási rendszerrel (CRS) kapcsolatos szolgáltatások;
- (c) légi járművek és ezek részeinek karbantartása és javítása;
- (d) személyzet nélküli légi járművek bérlése/lízingje.

A Beruházások liberalizálása – Piacra jutás, Nemzeti elbánás, Teljesítőképességi követelmények, Felső vezetés és igazgatótanács és Határokon átnyúló szolgáltatáskereskedelem – Piacra jutás, Nemzeti elbánás, Helyi jelenlét vonatkozásában:

DE, FR: Légi tűzoltás, repülésoktatás, légi permetezés, légi felmérés, légi térképkészítés, fényképezés, valamint egyéb, levegőben végzett mezőgazdasági, ipari és felügyeleti szolgáltatások.

FI, SE: Légi tűzoltás

11. fenntartás – Telekommunikáció

Ágazat:	Műholdas közvetítési szolgáltatások
Iparági besorolás:	A CPC 861 része, a 87902 része, 862, 863, 8671, 8672, 8673, 8674, a 879 része.
A fenntartás típusa:	Piacra jutás Nemzeti elbánás
Fejezet:	Beruházások liberalizálása és Határokon átnyúló szolgáltatáskereskedelem

Leírás:

Az **EU** fenntartja azt a jogot, hogy elfogadjon vagy fenntartsa bármely intézkedést a következők tekintetében:

BE: Műholdas közvetítési szolgáltatások.

12. fenntartás – Építési szolgáltatások

Ágazat:	Építési szolgáltatások
Iparági besorolás:	CPC 51
A fenntartás típusa:	Piacra jutás Nemzeti elbánás
Fejezet:	Beruházások liberalizálása és Határokon átnyúló szolgáltatáskereskedelem

Leírás:

Az **EU** fenntartja azt a jogot, hogy elfogadjon vagy fenntartsa bármely intézkedést az alábbiak tekintetében:

LT: A kivételes jelentőségű építési tervdokumentációk elkészítésére vonatkozó jogot csak Litvániában bejegyzett tervezővállalat vagy olyan külföldi tervezővállalat kaphat, amelyet a kormány által az említett tevékenységek tekintetében felhatalmazott intézmény jóváhagyott. Az építés fő területein műszaki tevékenységek folytatására vonatkozó jogot meg lehet adni nem litván személynek, aki megkapta a litván kormány által felhatalmazott intézmény jóváhagyását.

13. fenntartás – Forgalmazási szolgáltatások

Ágazat:	Forgalmazási szolgáltatások
Iparági besorolás:	CPC 62117, 62251, 8929, 62112 része, 62226, 631 része
A fenntartás típusa:	Piacra jutás Nemzeti elbánás Felső vezetés és igazgatótanács Teljesítőképességi követelmények
Fejezet:	Beruházások liberalizálása és Határokon átnyúló szolgáltatáskereskedelem

Leírás:

Az EU fenntartja azt a jogot, hogy elfogadjon vagy fenntartsa bármely intézkedést az alábbiak tekintetében:

(a) Gyógyszerek forgalmazása

A Határokon átnyúló szolgáltatáskereskedelem – Piacra jutás, Nemzeti elbánás vonatkozásában:

BG: Gyógyszerek határokon átnyúló nagykereskedelme (CPC 62251).

A Beruházások liberalizálása – Piacra jutás, Nemzeti elbánás, Teljesítőképességi követelmények, Felső vezetés és igazgatótanács és Határokon átnyúló szolgáltatáskereskedelem – Piacra jutás, Nemzeti elbánás vonatkozásában:

FI: Gyógyszerkészítmények forgalmazása (CPC 62117, 62251, 8929).

Meglévő intézkedések:

BG: A humán gyógyászatban alkalmazott gyógyszerekről szóló törvény; az orvostechikai eszközökről szóló törvény.

FI: Lääkelaki (Gyógyszerekről szóló törvény) (395/1987).

(b) Alkoholtartalmú italok forgalmazása

FI: Alkoholtartalmú italok forgalmazása (62112 része, 62226, 63107, 8929).

Meglévő intézkedések:

FI: Alkoholilaki (Alkoholról szóló törvény) (1102/2017).

A Beruházások liberalizálása – Piacra jutás és Határokon átnyúló szolgáltatáskereskedelem – Piacra jutás vonatkozásában:

SE: Monopólium létesítése a likőrök, a bor és a sör kiskereskedelmi értékesítése felett (az alkoholmentes sör kivételével). Jelenleg a Systembolaget AB ilyen állami monopóliummal

rendelkezik a likőrök, a bor és a sör kiskereskedelmi értékesítése felett (az alkoholmentes sör kivételével). A szeszes italok olyan italok, amelyek alkoholtartalma meghaladja a 2,25 térfogatszázalékot. A sör esetében az alkoholtartalom legalább 3,5 térfogatszázalék (CPC 631 része).

Meglévő intézkedések:

SE: A szeszes italokról szóló törvény (2010:1622).

(c) Egyéb forgalmazás (CPC 621 része, CPC 62228, CPC 62251, CPC 62271, CPC 62272 része, CPC 62276, CPC 63108, CPC 6329 része)

A Határokon átnyúló szolgáltatáskereskedelem – Piacra jutás, Nemzeti elbánás vonatkozásában:

BG: Vegyipari termékek, nemesfémek és drágakövek, orvosi anyagok, orvosi felhasználású termékek és tárgyak, dohány és dohánytermékek, valamint alkoholtartalmú italok nagykereskedelmi forgalmazása.

Bulgária fenntartja azt a jogot, hogy elfogadjon vagy fenntartsa bármely intézkedést az árutőzsdei ügynökök által nyújtott szolgáltatások tekintetében.

Meglévő intézkedések:

BG: A humán gyógyászatban alkalmazott gyógyszerekről szóló törvény;

az orvostechikai eszközökről szóló törvény;

az állategészségügyi tevékenységekről szóló törvény;

a vegyi fegyverek tilalmáról és a mérgező vegyi anyagok és prekursoraik ellenőrzéséről szóló törvény;

a dohányról és dohánytermékekről szóló törvény; a jövedéki adókról és az adóraktárakról szóló törvény; és a borról és szeszes italokról szóló törvény.

14. fenntartás – Oktatási szolgáltatások

Ágazat:	Oktatási szolgáltatások
Iparági besorolás:	CPC 92
A fenntartás típusa:	Piacra jutás Nemzeti elbánás Felső vezetés és igazgatótanács Teljesítőképeségi követelmények Helyi jelenlét
Fejezet:	Beruházások liberalizálása és Határokon átnyúló szolgáltatáskereskedelem

Leírás:

Az **EU** fenntartja azt a jogot, hogy elfogadjon vagy fenntartsa bármely intézkedést az alábbiak tekintetében:

A Beruházások liberalizálása – Piacra jutás, Nemzeti elbánás, Teljesítőképeségi követelmények, Felső vezetés és igazgatótanács és Határokon átnyúló szolgáltatáskereskedelem – Piacra jutás, Nemzeti elbánás, Helyi jelenlét vonatkozásában:

EU: Állami finanszírozású vagy bármilyen formájú állami támogatásban részesülő oktatási szolgáltatások. Amennyiben a magánfinanszírozású oktatási szolgáltatások külföldi szolgáltató általi nyújtása megengedett, a magánszolgáltatók részvétele az oktatási rendszerben megkülönböztetésmentesen odaítélt koncesszió tárgyát képezheti.

EU, kivéve **CZ, NL, SE** és **SK:** A magánfinanszírozású egyéb oktatási szolgáltatások nyújtása esetében, amelyek az alapfokú, középfokú, felsőfokú és felnőttoktatástól különböző szolgáltatásokat jelentenek (CPC 929).

CY, FI, MT és **RO:** magánfinanszírozású alapfokú, középfokú és felnőttoktatás (CPC 921, 922, 924).

AT, BG, CY, FI, MT és **RO:** Magánfinanszírozású felsőoktatási szolgáltatások nyújtása (CPC 923).

CZ és **SK:** A magánfinanszírozású oktatási szolgáltatást nyújtó intézmény igazgatótanácsi tagjai többségének az ország állampolgárának kell lennie (CPC 921, 922, 923 SK esetében, kivéve 92310, 924).

SI: Magánfinanszírozású általános iskolát kizárólag szlovén természetes vagy jogi személyek alapíthatnak. A szolgáltatónak bejegyzett irodát vagy fióktelepet kell létesítenie. A magánfinanszírozású közép- vagy felsőfokú oktatási szolgáltatást nyújtó intézmény igazgatótanácsi tagjai többségének szlovén állampolgárnak kell lenniük (CPC 922, 923).

SE: A közigazgatási szervek által oktatási tevékenység nyújtása céljából jóváhagyott oktatási szolgáltatók. Ez a fenntartás vonatkozik a bizonyos állami támogatásban részesülő, magánfinanszírozású oktatási szolgáltatásokra, többek között az állam által elismert oktatási

szolgáltatókra, az állami felügyelet alatt működő oktatási szolgáltatókra vagy a tanulmányi támogatásra jogosító oktatásra (CPC 92).

SK: Valamennyi magánfinanszírozású oktatási szolgáltatás nyújtója esetében EGT-beli tartózkodási helyre van szükség, kivéve a felsőfokú műszaki és szakképzési szolgáltatásokat. Gazdasági szükségesség vizsgálata előírható és a helyi hatóságok korlátozhatják a létesítendő iskolák számát (CPC 921, 922, 923 kivéve 92310, 924).

A Határokon átnyúló szolgáltatás-kereskedelem – Piacra jutás, Nemzeti elbánás, Helyi jelenlét vonatkozásában:

BG, IT és SI: A magánfinanszírozású alapfokú oktatási szolgáltatások határon át történő nyújtásának korlátozása (CPC 921).

BG és IT: A magánfinanszírozású középfokú oktatási szolgáltatások határon át történő nyújtásának korlátozása (CPC 922).

AT: A rádiós vagy televíziós műsorszolgáltatás keretében megvalósuló magánfinanszírozású felnőttoktatási szolgáltatások határon át történő nyújtásának korlátozása (CPC 924).

Meglévő intézkedések:

BG: A közoktatásról szóló törvény, 12. cikk;

a felsőoktatásról szóló törvény, a kiegészítő rendelkezések (4) bekezdése, és a szakoktatásról és szakképzésről szóló törvény, 22. cikk.

FI: Perusopetuslaki (az alapfokú oktatásról szóló törvény) (628/1998);

lukiolaki (az általános emelt szintű középfokú oktatásról szóló törvény) (629/1998);

laki ammatillisesta koulutuksesta (a szakképzésről és szakoktatásról szóló törvény) (630/1998);

laki ammatillisesta aikuiskoulutuksesta (a felnőtt szakképzésről szóló törvény) (631/1998);

ammattikorkeakoululaki (a politechnikumokról szóló törvény) (351/2003); és yliopistolaki (az egyetemekről szóló törvény) (558/2009).

IT: Az 1592/1933. sz. királyi rendelet (a középfokú oktatásról szóló törvény);

a 243/1991. sz. törvény (a magánegyetemek számára nyújtott alkalmi állami hozzájárulás);

a CNVSU (Comitato nazionale per la valutazione del sistema universitario) 20/2003. sz. határozata; valamint

a 25/1998. sz. köztársasági elnöki rendelet (DPR).

SK: Az oktatásról szóló 245/2008. sz. törvény;

az egyetemekről szóló 131/2002. sz. törvény; valamint

az oktatásban és az iskola önkormányzatokban az állami igazgatásról szóló 596/2003. sz. törvény.

15. fenntartás – Környezetvédelemmel kapcsolatos szolgáltatások

Ágazat – alágazat: Környezetvédelmi szolgáltatások – hulladék- és talajgazdálkodás

Iparági besorolás: CPC 9401, 9402, 9403, 94060

A fenntartás típusa: Piacra jutás

Fejezet: Határon átnyúló szolgáltatáskereskedelem

Leírás:

Az **EU** fenntartja azt a jogot, hogy elfogadjon vagy fenntartsa bármely intézkedést az alábbiak tekintetében:

DE: Hulladékgazdálkodási szolgáltatások a tanácsadási szolgáltatások kivételével, valamint a talajvédelemmel és a fertőzött talaj kezelésével kapcsolatos szolgáltatások a tanácsadási szolgáltatások kivételével.

16. fenntartás – Pénzügyi szolgáltatások

Ágazat:	Pénzügyi szolgáltatások
Iparági besorolás:	Nem alkalmazandó
A fenntartás típusa:	Piacra jutás Nemzeti elbánás Legnagyobb kedvezményes elbánás Felső vezetés és igazgatótanács Helyi jelenlét
Fejezet:	Beruházások liberalizálása és Határokon átnyúló szolgáltatáskereskedelem

Leírás:

Az EU fenntartja azt a jogot, hogy elfogadjon vagy fenntartsa bármely intézkedést az alábbiak tekintetében:

(a) Valamennyi pénzügyi szolgáltatás

A Beruházások liberalizálása – Legnagyobb kedvezményes elbánás és a Határon átnyúló szolgáltatáskereskedelem – Legnagyobb kedvezményes elbánás vonatkozásában:

EU: Megkülönböztetett elbánás biztosítása valamely harmadik ország beruházói vagy pénzügyi szolgáltatói számára bármely két- vagy többoldalú nemzetközi beruházási megállapodás vagy egyéb kereskedelmi megállapodás alapján.

A Beruházások liberalizálása – Piacra jutás vonatkozásában:

EU: annak joga, hogy az EU egy fiókteleptől eltérő pénzügyi szolgáltatónak az Egyesült Királyság területén történő letelepedése esetén megkülönböztetésmentes alapon egy adott jogi forma felvételét írja elő.

A Határokon átnyúló szolgáltatáskereskedelem – Piacra jutás, Nemzeti elbánás, Helyi jelenlét vonatkozásában:

EU: annak joga, hogy az EU elfogadjon vagy fenntartsa bármely intézkedést a pénzügyi szolgáltatások határon át történő nyújtása tekintetében, az alábbiak kivételével:

EU (kivéve BE, CY, EE, LT, LV, MT, PL, RO, SI):

- (i) közvetlen biztosítási szolgáltatások (beleértve az együttes biztosítást is) és közvetlen biztosításközvetítési szolgáltatások az alábbiakkal kapcsolatos kockázatok biztosítására:
 - a. tengeri szállítás és kereskedelmi repülés, valamint ürrepülés és teherforgalom az űrben (beleértve a műholdakat) olyan biztosítással, amely a következők egyikére vagy mindegyikére terjed ki: szállított áruk, az árukat szállító jármű és bármely ebből származó kötelezettség; valamint

- b. nemzetközi árutovábbításban részt vevő áruk;
- (ii) viszontbiztosítás és továbbengedményezés;
- (iii) biztosításhoz kapcsolódó kiegészítő szolgáltatások;
- (iv) pénzügyi információk nyújtása és továbbítása, pénzügyi adatfeldolgozás és ezzel kapcsolatos szoftverek más pénzügyi szolgáltatók révén; valamint
- (v) banki és egyéb pénzügyi szolgáltatásokhoz kapcsolódó tanácsadási és egyéb kiegészítő pénzügyi szolgáltatások, a banki és egyéb pénzügyi szolgáltatásoknak (a biztosítás kivételével) a SERVIN.5.38. cikk [Fogalommeghatározások] a) pontjának ii.L. alpontjában foglalt meghatározása szerint, de az adott alpontban meghatározott közvetítés kivételével.

BE:

- (i) közvetlen biztosítási szolgáltatások (beleértve az együttes biztosítást is) és közvetlen biztosításközvetítési szolgáltatások az alábbiakkal kapcsolatos kockázatok biztosítására:
 - a. tengeri szállítás és kereskedelmi repülés, valamint ürrepülés és teherforgalom az úrben (beleértve a műholdakat) olyan biztosítással, amely a következők egyikére vagy mindegyikére terjed ki: szállított áruk, az árukat szállító jármű és bármely ebből származó kötelezettség; valamint
 - b. nemzetközi árutovábbításban részt vevő áruk;
- (ii) viszontbiztosítás és továbbengedményezés;
- (iii) biztosításhoz kapcsolódó kiegészítő szolgáltatások;
- (iv) banki és egyéb pénzügyi szolgáltatások nyújtása a banki és egyéb pénzügyi szolgáltatásoknak (a biztosítás kivételével) a SERVIN.5.38. cikk [Fogalommeghatározások] a) pontjának ii.L. alpontjában foglalt meghatározása szerint, kivéve a pénzügyi információk nyújtását és továbbítását, és a pénzügyi adatfeldolgozást és ezzel kapcsolatos szoftvereket más pénzügyi szolgáltatók révén;

CY:

- (i) közvetlen biztosítási szolgáltatások (beleértve az együttes biztosítást is) az alábbiakkal kapcsolatos kockázatok biztosítására:
 - a. tengeri szállítás és kereskedelmi repülés, valamint ürrepülés és teherforgalom az úrben (beleértve a műholdakat) olyan biztosítással, amely a következők egyikére vagy mindegyikére terjed ki: szállított áruk, az árukat szállító jármű és bármely ebből származó kötelezettség; valamint
 - b. nemzetközi árutovábbításban részt vevő áruk;
- (ii) biztosításközvetítés;
- (iii) viszontbiztosítás és továbbengedményezés;
- (iv) biztosításhoz kapcsolódó kiegészítő szolgáltatások;

- (v) átruházható értékpapírokkal történő kereskedés saját számlára vagy ügyfelek számlájára, akár tőzsdén, akár tőzsdén kívüli piacon vagy más módon;
- (vi) pénzügyi információk nyújtása és továbbítása, pénzügyi adatfeldolgozás és ezzel kapcsolatos szoftverek más pénzügyi szolgáltatók révén; valamint
- (vii) banki és egyéb pénzügyi szolgáltatásokhoz kapcsolódó tanácsadási és egyéb kiegészítő pénzügyi szolgáltatások, a banki és egyéb pénzügyi szolgáltatásoknak (a biztosítás kivételével) a SERVIN.5.38. cikk [Fogalommeghatározások] a) pontjának ii.L. alpontjában foglalt meghatározása szerint, de az adott alpontban meghatározott közvetítés kivételével.

EE:

- (i) Közvetlen biztosítás (beleértve az együttes biztosítást is);
- (ii) viszontbiztosítás és továbbengedményezés;
- (iii) biztosításközvetítés;
- (iv) biztosításhoz kapcsolódó kiegészítő szolgáltatások;
- (v) letétek átvétele;
- (vi) minden típusú kölcsönzés;
- (vii) pénzügyi lízing;
- (viii) minden pénzforgalmi és pénztovábbítási szolgáltatás; garanciák és kötelezettségvállalások;
- (ix) saját számlára vagy ügyfélszámlára akár tőzsdén, akár tőzsdén kívül folytatott kereskedés;
- (x) bármilyen fajta értékpapír (akár nyilvános, akár zárt körű) kibocsátásában való részvétel, ideértve jegyzési garanciavállalást és az ügynökkénti elhelyezést, és az ilyen kibocsátásokhoz kapcsolódó szolgáltatások nyújtását;
- (xi) pénzügynöki tevékenység;
- (xii) vagyonkezelés, például készpénz- és portfóliókezelés, mindenfajta kollektív beruházás kezelése, értékpapírok kezelése, értékpapír-letétkezelés és bizalmi vagyonkezelői szolgáltatások;
- (xiii) pénzügyi eszközökkel elszámolásával és kiegyenlítésével kapcsolatos szolgáltatások, ideértve az értékpapírokat, származékos termékeket és egyéb forgatható instrumentumokat;
- (xiv) pénzügyi információk nyújtása és továbbítása, pénzügyi adatfeldolgozás és ezzel kapcsolatos szoftverek; valamint
- (xv) banki és egyéb pénzügyi szolgáltatásokhoz kapcsolódó tanácsadási és egyéb kiegészítő pénzügyi szolgáltatások, a banki és egyéb pénzügyi szolgáltatásoknak (a biztosítás kivételével) a SERVIN.5.38. cikk [Fogalommeghatározások] a) pontjának ii.L. alpontjában foglalt meghatározása szerint, de az adott alpontban meghatározott közvetítés kivételével.

LT:

- (i) közvetlen biztosítási szolgáltatások (beleértve az együttes biztosítást is) az alábbiakkal kapcsolatos kockázatok biztosítására:
 - a. tengeri szállítás és kereskedelmi repülés, valamint ürrepülés és teherforgalom az űrben (beleértve a műholdakat) olyan biztosítással, amely a következők egyikére vagy mindegyikére terjed ki: szállított áruk, az árukat szállító jármű és bármely ebből származó kötelezettség; valamint
 - b. nemzetközi árutovábbításban részt vevő áruk;
- (ii) viszontbiztosítás és továbbengedményezés;
- (iii) biztosításhoz kapcsolódó kiegészítő szolgáltatások;
- (iv) letétek átvétele;
- (v) minden típusú kölcsönzés;
- (vi) pénzügyi lízing;
- (vii) minden pénzforgalmi és pénztovábbítási szolgáltatás; garanciák és kötelezettségvállalások,
- (viii) saját számlára vagy ügyfélszámlára akár tőzsdén, akár tőzsdén kívül folytatott kereskedés;
- (ix) bármilyen fajta értékpapír (akár nyilvános, akár zárt körű) kibocsátásában való részvétel, ideértve jegyzési garanciavállalást és az ügynökkénti elhelyezést, és az ilyen kibocsátásokhoz kapcsolódó szolgáltatások nyújtását;
- (x) pénzügynöki tevékenység,
- (xi) vagyonkezelés, például készpénz- és portfóliókezelés, mindenfajta kollektív beruházás kezelése, értékpapírok kezelése, értékpapír-letétkezelés és bizalmi vagyonkezelői szolgáltatások;
- (xii) pénzügyi eszközökkel kapcsolatos elszámolási és klíring szolgáltatások, ideértve az értékpapírokat, származékos termékeket és egyéb forgatható értékpapírokat;
- (xiii) pénzügyi információk nyújtása és továbbítása, pénzügyi adatfeldolgozás és ezzel kapcsolatos szoftverek; valamint
- (xiv) banki és egyéb pénzügyi szolgáltatásokhoz kapcsolódó tanácsadási és egyéb kiegészítő pénzügyi szolgáltatások, a banki és egyéb pénzügyi szolgáltatásoknak (a biztosítás kivételével) a SERVIN.5.38. cikk [Fogalommeghatározások] a) pontjának ii.L. alpontjában foglalt meghatározása szerint, de az adott alpontban meghatározott közvetítés kivételével.

LV:

- (i) közvetlen biztosítási szolgáltatások (beleértve az együttes biztosítást is) az alábbiakkal kapcsolatos kockázatok biztosítására:

- a. tengeri szállítás és kereskedelmi repülés, valamint ürrepülés és teherforgalom az űrben (beleértve a műholdakat) olyan biztosítással, amely a következők egyikére vagy mindegyikére terjed ki: szállított áruk, az árukat szállító jármű és bármely ebből származó kötelezettség; valamint
 - b. nemzetközi árutovábbításban részt vevő áruk;
- (ii) viszontbiztosítás és továbbengedményezés; valamint
- (iii) kiegészítő biztosítási szolgáltatások
- (iv) bármilyen fajta értékpapír (akár nyilvános, akár zárt körű) kibocsátásában való részvétel, ideértve jegyzési garanciavállalást és az ügynökkénti elhelyezést, és az ilyen kibocsátásokhoz kapcsolódó szolgáltatások nyújtását;
- (v) pénzügyi információk nyújtása és továbbítása, pénzügyi adatfeldolgozás és ezzel kapcsolatos szoftverek más pénzügyi szolgáltatók révén; valamint
- (vi) banki és egyéb pénzügyi szolgáltatásokhoz kapcsolódó tanácsadási és egyéb kiegészítő pénzügyi szolgáltatások, a banki és egyéb pénzügyi szolgáltatásoknak (a biztosítás kivételével) a SERVIN.5.38. cikk [Fogalommeghatározások] a) pontjának ii.L. alpontjában foglalt meghatározása szerint, de az adott alpontban meghatározott közvetítés kivételével.

MT:

- (i) közvetlen biztosítási szolgáltatások (beleértve az együttes biztosítást is) az alábbiakkal kapcsolatos kockázatok biztosítására:
 - a. tengeri szállítás és kereskedelmi repülés, valamint ürrepülés és teherforgalom az űrben (beleértve a műholdakat) olyan biztosítással, amely a következők egyikére vagy mindegyikére terjed ki: szállított áruk, az árukat szállító jármű és bármely ebből származó kötelezettség; valamint
 - b. nemzetközi árutovábbításban részt vevő áruk;
- (ii) viszontbiztosítás és továbbengedményezés;
- (iii) biztosításhoz kapcsolódó kiegészítő szolgáltatások;
- (iv) letétek átvétele;
- (v) minden típusú kölcsönzés;
- (vi) pénzügyi információk nyújtása és továbbítása, pénzügyi adatfeldolgozás és ezzel kapcsolatos szoftverek más pénzügyi szolgáltatók révén; valamint
- (vii) banki és egyéb pénzügyi szolgáltatásokhoz kapcsolódó tanácsadási és egyéb kiegészítő pénzügyi szolgáltatások, a banki és egyéb pénzügyi szolgáltatásoknak (a biztosítás kivételével) a SERVIN.5.38. cikk [Fogalommeghatározások] a) pontjának ii.L. alpontjában foglalt meghatározása szerint, de az adott alpontban meghatározott közvetítés kivételével.

PL:

- (i) közvetlen biztosítási szolgáltatások (beleértve az együttes biztosítást is) a nemzetközi kereskedelemben az árukkal kapcsolatos kockázatok biztosítására:
- (ii) a nemzetközi kereskedelemben az árukhoz kapcsolódó kockázatok viszontbiztosítása és továbbengedményezése;
- (iii) közvetlen biztosítási szolgáltatások (beleértve az együttes biztosítást és a továbbengedményezést is) és közvetlen biztosításközvetítési szolgáltatások az alábbiakkal kapcsolatos kockázatok biztosítására:
 - a. tengeri szállítás és kereskedelmi repülés, valamint ürrepülés és teherforgalom az űrben (beleértve a műholdakat) olyan biztosítással, amely a következők egyikére vagy mindegyikére terjed ki: szállított áruk, az árukat szállító jármű és bármely ebből származó kötelezettség; valamint
 - b. nemzetközi árutovábbításban részt vevő áruk;
- (iv) pénzügyi információk nyújtása és továbbítása, pénzügyi adatfeldolgozás és ezzel kapcsolatos szoftverek más pénzügyi szolgáltatók révén; valamint
- (v) banki és egyéb pénzügyi szolgáltatásokhoz kapcsolódó tanácsadási és egyéb kiegészítő pénzügyi szolgáltatások, a banki és egyéb pénzügyi szolgáltatásoknak (a biztosítás kivételével) a SERVIN.5.38. cikk [Fogalommeghatározások] a) pontjának ii.L. alpontjában foglalt meghatározása szerint, de az adott alpontban meghatározott közvetítés kivételével.

RO:

- (i) közvetlen biztosítási szolgáltatások (beleértve az együttes biztosítást is) és közvetlen biztosításközvetítési szolgáltatások az alábbiakkal kapcsolatos kockázatok biztosítására:
 - a. tengeri szállítás és kereskedelmi repülés, valamint ürrepülés és teherforgalom az űrben (beleértve a műholdakat) olyan biztosítással, amely a következők egyikére vagy mindegyikére terjed ki: szállított áruk, az árukat szállító jármű és bármely ebből származó kötelezettség; valamint
 - b. nemzetközi árutovábbításban részt vevő áruk;
- (ii) viszontbiztosítás és továbbengedményezés; valamint
- (iii) kiegészítő biztosítási szolgáltatások
- (iv) letétek átvétele;
- (v) minden típusú kölcsönzés;
- (vi) garanciák és kötelezettségvállalások,
- (vii) pénzügynöki tevékenység,
- (viii) pénzügyi információk nyújtása és továbbítása, pénzügyi adatfeldolgozás és ezzel kapcsolatos szoftverek; valamint

(ix) banki és egyéb pénzügyi szolgáltatásokhoz kapcsolódó tanácsadási és egyéb kiegészítő pénzügyi szolgáltatások, a banki és egyéb pénzügyi szolgáltatásoknak (a biztosítás kivételével) a SERVIN.5.38. cikk [Fogalommeghatározások] a) pontjának ii.L. alpontjában foglalt meghatározása szerint, de az adott alpontban meghatározott közvetítés kivételével.

SI:

- (i) közvetlen biztosítási szolgáltatások (beleértve az együttes biztosítást is) és közvetlen biztosításközvetítési szolgáltatások az alábbiakkal kapcsolatos kockázatok biztosítására:
- (ii) tengeri szállítás és kereskedelmi repülés, valamint ürrepülés és teherforgalom az úrben (beleértve a műholdakat) olyan biztosítással, amely a következők egyikére vagy mindegyikére terjed ki: szállított áruk, az árukat szállító jármű és bármely ebből származó kötelezettség; valamint
- (iii) nemzetközi árutovábbításban részt vevő áruk;
- (iv) viszontbiztosítás és továbbengedményezés;
- (v) biztosításhoz kapcsolódó kiegészítő szolgáltatások;
- (vi) minden típusú kölcsönzés;
- (vii) garanciák és kötelezettségvállalások elfogadása külföldi hitelintézetektől belföldi jogi személyek és egyéni vállalkozók által;
- (viii) pénzügyi információk nyújtása és továbbítása, pénzügyi adatfeldolgozás és ezzel kapcsolatos szoftverek más pénzügyi szolgáltatók révén; valamint
- (ix) banki és egyéb pénzügyi szolgáltatásokhoz kapcsolódó tanácsadási és egyéb kiegészítő pénzügyi szolgáltatások, a banki és egyéb pénzügyi szolgáltatásoknak (a biztosítás kivételével) a SERVIN.5.38. cikk [Fogalommeghatározások] a) pontjának ii.L. alpontjában foglalt meghatározása szerint, de az adott alpontban meghatározott közvetítés kivételével.

(b) Biztosítási és biztosítással összefüggő szolgáltatások

A Határokon átnyúló szolgáltatáskereskedelem – Piacra jutás, Nemzeti elbánás vonatkozásában:

BG: Külföldi biztosítótársaság nem köthet közvetlenül olyan szállítási biztosítást, amely árukra is vonatkozik, sem pedig gépjármű-biztosítást, illetve olyan felelősségbiztosítást, amely a Bulgária területén felmerülő kockázatokra terjed ki.

DE: Amennyiben külföldi biztosítótársaság fióktelepet hozott létre Németországban, akkor biztosítási szerződést Németországban a nemzetközi szállítással kapcsolatban csak a Németországban letelepedett fióktelepen keresztül köthet.

Meglévő intézkedések:

DE: Luftverkehrsgesetz (LuftVG); valamint

Luftverkehrszulassungsordnung (LuftVZO).

A Beruházások liberalizálása – Piacra jutás, Nemzeti elbánás és Határokon átnyúló szolgáltatáskereskedelem – Piacra jutás, Nemzeti elbánás vonatkozásában:

ES: Tartózkodási hely szükséges, vagy kétéves tapasztalat a biztosításmatematikusi szakmára vonatkozóan.

A Határokon átnyúló szolgáltatáskereskedelem – Helyi jelenlét vonatkozásában:

FI: A biztosításalkuszi szolgáltatás feltétele, hogy a szolgáltató üzletvitelének állandó helye az Európai Unióban legyen.

Csak olyan biztosító nyújthat közvetlen biztosítási szolgáltatásokat (együttes biztosítást is beleértve), amelynek központi irodája az Európai Unióban van, vagy amely fiókteleppel rendelkezik Finnországban.

Meglévő intézkedések:

FI: *Laki ulkomaisista vakuutusyhtiöistä (a külföldi biztosítótársaságokról szóló törvény) (398/1995);*

Vakuutusyhtiöläki (a biztosítótársaságokról szóló törvény) (521/2008);

Laki vakuutusten tarjoamisesta (a biztosítási értékesítésről szóló törvény) (234/2018).

FR: A szárazföldi szállításhoz kapcsolódó kockázatok biztosítását csak az Európai Unióban letelepedett biztosítócégek végezhetik.

Meglévő intézkedések:

FR: *Code des assurances.*

HU: Közvetlen biztosítási szolgáltatásokat kizárólag uniós jogi személyek és Magyarországon letelepedett fióktelepek nyújthatnak.

Meglévő intézkedések:

HU: *A 2003. évi LX. sz. törvény.*

IT: Csak az Európai Unióban letelepedett biztosítótársaságok köthetnek áruszállítási biztosítást, gépjárműbiztosítást, illetve olyan felelősségbiztosítást, amely kiterjed az Olaszország területén felmerülő kockázatokra, kivéve az Olaszországba irányuló importot is magában foglaló nemzetközi szállítást.

A biztosításmatematikai szolgáltatások határon át történő nyújtása.

Meglévő intézkedések:

IT: *A magánbiztosítási kódex 29. cikke (A 2005. szeptember 7-i 209. sz. törvényerejű rendelet), a biztosításmatematikai szakmáról szóló 194/1942. sz. törvény.*

PT: Az árukat, légi járművet, hajótestet/repülőgéptörzset és felelősséget fedező légi és tengeri szállítási biztosítást csak az Európai Unióban letelepedett vállalkozások/jogi személyek köthetnek. Portugáliában közvetítőként csak az EU-ban letelepedett vállalkozások vagy uniós természetes személyek járhatnak el ilyen biztosítási ügyletekben.

Meglévő intézkedés:

PT: A 147/2015. sz. törvény 3. cikke, a 7/2019. sz. törvény 8. cikke.

A Beruházások liberalizálása – Piacra jutás, Nemzeti elbánás vonatkozásában:

SK: Külföldi állampolgárok részvénytársaság formájában alapíthatnak biztosítótársaságot, vagy a Szlovák Köztársaságban bejegyzett székhellyel rendelkező fiókintézeteken keresztül végezhetnek biztosítási tevékenységet. Az engedélyezés mindkét esetben a felügyeleti hatóság értékelésének tárgyát képezi.

Meglévő intézkedések:

SK: *A biztosításról szóló 39/2015. sz. törvény.*

A Beruházások liberalizálása – Piacra jutás, Nemzeti elbánás és Határokon átnyúló szolgáltatáskereskedelem – Piacra jutás vonatkozásában:

FI: A kötelező nyugdíjbiztosítást nyújtó biztosítótársaságok esetében az igazgatósági és felügyelőbizottsági tagok legalább felének, az ügyvezető igazgatónak EGT-n belüli tartózkodási hellyel kell rendelkeznie, kivéve, ha az illetékes hatóságok mentességet adtak ez alól. Finnországban külföldi biztosítók fióktelepként nem kaphatnak engedélyt kötelező nyugdíjbiztosítási tevékenység folytatására. Legalább egy könyvvizsgálónak állandó tartózkodási hellyel kell rendelkeznie az EGT-ben.

Más biztosítótársaságok esetében az igazgatótanácsi és felügyelőbizottsági tagok legalább egyikének és az ügyvezető igazgatónak az EGT-n belüli tartózkodási hellyel kell rendelkeznie. Legalább egy könyvvizsgálónak állandó tartózkodási hellyel kell rendelkeznie az EGT-ben. Egy egyesült királysági biztosítótársaság vezérképviselőjének tartózkodási hellyel kell rendelkeznie Finnországban, kivéve, ha a társaság tevékenységének központi irodája az Európai Unióban van.

Meglévő intézkedések:

FI: *Laki ulkomaisista vakuutusyhtiöistä (a külföldi biztosítótársaságokról szóló törvény) (398/1995); Vakuutusyhtiöläki (a biztosítótársaságokról szóló törvény) (521/2008);*

Laki vakuutusedustuksesta (a biztosításközvetítésről szóló törvény) (570/2005);

Laki vakuutusten tarjoamisesta (a biztosítási értékesítésről szóló törvény) (234/2018); valamint

Laki työeläkevakuutusyhtiöistä (a kötelező nyugdíjbiztosítást nyújtó biztosítótársaságokról szóló törvény) (354/1997).

(c) Banki és egyéb pénzügyi szolgáltatások

A Beruházások liberalizálása – Piacra jutás és Határokon átnyúló szolgáltatáskereskedelem – Helyi jelenlét vonatkozásában:

EU: Csak az Európai Unióban létesítő okirat szerinti székhellyel rendelkező jogi személyek végezhetik a befektetési alapok eszközeinek letétkezelését. Olyan szakosodott alapkezelő társaság létrehozása szükséges a közös alapok, beleértve a befektetési alapok kezelésének ellátásához, valamint amennyiben a nemzeti jogszabályok megengedik a befektetési társaságok tevékenységéhez,

amelynek létesítő okirat szerinti székhelye és tevékenységének központi helye ugyanabban a tagállamban van.

Meglévő intézkedések:

EU: Az Európai Parlament és a Tanács 2009/65/EK irányelve (2009. július 13.) az átruházható értékpapírokkal foglalkozó kollektív befektetési vállalkozásokra (ÁÉKBV) vonatkozó törvényi, rendeleti és közigazgatási rendelkezések összehangolásáról; valamint

az Európai Parlament és a Tanács 2011/61/EU irányelve (2011. június 8.) az alternatív befektetésialap-kezelőkről.

EE: Letétek átvételéhez az észt Pénzügyi Felügyeleti Hatóság engedélye és az észt jog szerint részvénytársaságként, leányvállalatként vagy fióktelepként való bejegyzés szükséges.

Meglévő intézkedések:

EE: *Krediiasutuste seadus (a hitelintézetekről szóló törvény) 206. és 21. §.*

SK: Csak alapkezelő társaságok nyújthatnak befektetési szolgáltatásokat, ha jogi formájuk a törvény által előírt törzstőkével rendelkező részvénytársaság.

Meglévő intézkedések:

SK: *Az értékpapírokról és befektetési szolgáltatásokról szóló 566/2001. sz. törvény; a bankokról szóló 483/2001. sz. törvény.*

A Beruházások liberalizálása – Nemzeti elbánás, Felső vezetés és igazgatótanács vonatkozásában:

FI: Legalább egy alapítónak, az igazgatótanács és a felügyelőbizottság egy tagjának, a banki szolgáltatók ügyvezető igazgatójának és a hitelintézet nevében aláírásra jogosult személynek EGT-n belüli állandó tartózkodási hellyel kell rendelkeznie. Legalább egy könyvvizsgálónak állandó tartózkodási hellyel kell rendelkeznie az EGT-ben.

Meglévő intézkedések:

FI: *Laki liikepankeista ja muista osakeyhtiömuotoisista luottolaitoksista (a kereskedelmi*

bankokról és a korlátozott felelősségű társasági formában működő más hitelintézetekről szóló törvény) (1501/2001);

Säästöpankkilaki (1502/2001) (a takarékpénztárakról szóló törvény);

Laki osuuspankeista ja muista osuuskuntamuotoisista luottolaitoksista (1504/2001) (a

szövetkezeti hitelintézetekről és a szövetkezeti hitelintézetek formájában működő más hitelintézetekről szóló törvény);

Laki hypoteekkiyhdistyksistä (936/1978) (a jelzálog társaságokról szóló törvény);

Maksulaitoslaki (297/2010) (A pénzforgalmi intézményekről szóló törvény);

Laki ulkomaisen maksulaitoksen toiminnasta Suomessa (298/2010) (a külföldi pénzforgalmi intézmények

finnországi működéséről szóló törvény); valamint

Laki luottolaitostoiminnasta (a hitelintézetekről szóló törvény) (121/2007).

A Beruházások liberalizálása – Piacra jutás, Nemzeti elbánás és Határokon átnyúló szolgáltatáskereskedelem – Helyi jelenlét vonatkozásában:

IT: A „consulenti finanziari” (pénzügyi tanácsadók) szolgáltatásai. A hálaló kereskedés során a közvetítőknak valamely tagállamban állandó lakóhellyel rendelkező, meghatalmazott pénzügyi ügynököket kell alkalmazniuk.

Meglévő intézkedések:

IT: *A Consob közvetítőkről szóló (2007. októberi 29-i 16190. sz.) rendeletének 91-111. cikke.*

A Beruházások liberalizálása – Piacra jutás, Nemzeti elbánás, Felső vezetés és igazgatótanács és Határokon átnyúló szolgáltatáskereskedelem – Helyi jelenlét vonatkozásában:

LT: A nyugdíjalapok eszközeinek letéteményeseként kizárólag Litvániában bejegyzett székhellyel vagy fiókteleppel rendelkező és az EGT területén befektetési szolgáltatások nyújtására engedéllyel rendelkező bankok léphetnek fel. A bankvezetőség legalább egy tagjának beszélnie kell a litván nyelvet.

Meglévő intézkedések:

LT: *A 2017. november 16-i XIII-729. sz. törvénnyel módosított Litván Köztársaság bankokról szóló, 2004. március 30-i IX-2085. sz. törvénye;*

a 2018. december 20-i XIII-1872. sz. törvénnyel módosított Litván Köztársaság kollektív befektetési vállalkozásokról szóló, 2003. július 4-i IX-1709. sz. törvénye,

a Litván Köztársaság önkéntes kiegészítő nyugdíjjáruulék-fizetéséről szóló, 1999. június 3-i VIII-1212. sz. törvénye (módosítva a 2012. december 20-i XII-70. sz. törvénnyel);

a Litván Köztársaság kifizetésekről szóló, 2003. június 5-i IX-1596. sz. törvénye, utoljára módosítva a 2019. október 17-i XIII-2488. sz. törvénnyel;

a Litván Köztársaság pénzforgalmi intézményekről szóló, 2009. december 10-i XI-549. sz. törvénye (a 2018. április 17-i XIII-1093. sz. törvény új változata).

A Határokon átnyúló szolgáltatáskereskedelem – Piacra jutás vonatkozásában:

FI: Pénzforgalmi szolgáltatások esetében, finnországi tartózkodási helyet vagy székhelyet írhatnak elő.

17. fenntartás – Egészségügyi és szociális szolgáltatások

Ágazat:	Egészségügyi és szociális szolgáltatások
Iparági besorolás:	CPC 93, 931, a 9312 kivételével, 93191 része, 9311, 93192, 93193, 93199
A fenntartás típusa:	Piacra jutás Nemzeti elbánás Legnagyobb kedvezményes elbánás Felső vezetés és igazgatótanács Teljesítőképességi követelmények Helyi jelenlét
Fejezet:	Beruházások liberalizálása és Határokon átnyúló szolgáltatáskereskedelem

Leírás:

Az **EU** fenntartja azt a jogot, hogy elfogadjon vagy fenntartsa bármely intézkedést az alábbiak tekintetében:

(a) Egészségügyi szolgáltatások – kórházi, mentőszolgálattal, valamint bentlakásos ápolással kapcsolatos szolgáltatások (CPC 93, 931, a 9312 kivételével, a 93191 része, 9311, 93192, 93193, 93199)

A Beruházások liberalizálása – Piacra jutás, Nemzeti elbánás, Teljesítőképességi követelmények, Felső vezetés és igazgatótanács vonatkozásában:

EU: Állami finanszírozású vagy bármilyen formájú állami támogatásban részesülő egészségügyi szolgáltatások.

EU: Valamennyi magánfinanszírozású egészségügyi szolgáltatás esetében, kivéve a magánfinanszírozású kórházakat, a magánfinanszírozású mentőszolgálatot, valamint a magánfinanszírozású bentlakásos, nem kórházi ápolással kapcsolatos szolgáltatásokat. A magánbiztosítók számára a magánfinanszírozású egészségügyi hálózatban való részvétele megkülönböztetésmentesen odaítélt koncesszió tárgyát képezheti. Gazdasági szükségesség vizsgálata előírható. Fő kritériumok: a meglévő létesítmények száma és az azokra gyakorolt hatás, közlekedési infrastruktúra, népsűrűség, földrajzi kiterjedés és új munkahelyek létrehozása.

Ez a fenntartás nem kapcsolódik valamennyi egészségüggyel kapcsolatos szakmai szolgáltatás nyújtásához, beleértve az olyan szakembereket, mint például az orvosok, fogorvosok, szülészek, ápolók, fizioterapeuták, paramedikusok és pszichológusok által nyújtott szolgáltatásokat, akikre egyéb fenntartások vonatkoznak (CPC 931, kivéve 9312, 93191 része).

AT, PL és SI: Magánfinanszírozású mentőszolgálat (CPC 93192).

BE: Magánfinanszírozású mentőszolgálati és bentlakásos, nem kórházi ápolással kapcsolatos szolgáltatások (CPC 93192, 93193).

BG, CY, CZ, FI, MT és SK: Magánfinanszírozású kórházi, mentőszolgálattal és bentlakásos, nem kórházi ápolással kapcsolatos szolgáltatásokat (CPC 9311, 93192, 93193).

FI: Egyéb humán-egészségügyi szolgáltatások nyújtása (CPC 93199).

Meglévő intézkedések:

CZ: Az egészségügyi szolgáltatásokról és azok nyújtásának feltételeiről szóló 372/2011 Sb. sz. törvény.

FI: Laki yksityisestä terveydenhuollosta (A magánegészségügyi ellátásról szóló törvény) (152/1990).

A Beruházások liberalizálása – Piacra jutás, Nemzeti elbánás, Legnagyobb kedvezményes elbánás, Felső vezetés és igazgatótanács, Teljesítőképeségi követelmények vonatkozásában:

DE: Németország társadalombiztosítási rendszere, amelynek értelmében a szolgáltatásokat különböző vállalatok vagy jogi személyek nyújthatják és versenyképességi elemeket foglalnak magukban, és ezért nem tartoznak a „kizárólag az államhatalom gyakorlása során nyújtott szolgáltatások” közé. Jobb elbánás biztosítása az egészségügyi és szociális szolgáltatásokra vonatkozó kétoldalú kereskedelmi megállapodás keretében (CPC 93).

A Beruházások liberalizálása – Piacra jutás, Nemzeti elbánás vonatkozásában:

DE: A német hadsereg által működtetett magánfinanszírozású kórházakra vonatkozó tulajdonjog.

Más kulcsfontosságú magánfinanszírozású kórházak államosítása (CPC 93110).

FR: A magánfinanszírozású laboratóriumi elemzési és vizsgálati szolgáltatások tekintetében.

A Határokon átnyúló szolgáltatás-kereskedelem – Piacra jutás, Nemzeti elbánás vonatkozásában:

FR: Magánfinanszírozású laboratóriumi vizsgálatokkal és teszteléssel kapcsolatos szolgáltatások nyújtása (a 9311 része).

Meglévő intézkedések:

FR: Code de la Santé Publique

(b) Egészségügyi és szociális szolgáltatások, beleértve a nyugdíjbiztosítást

A Határokon átnyúló szolgáltatás-kereskedelem – Piacra jutás, Nemzeti elbánás, Helyi jelenlét vonatkozásában:

EU, kivéve **HU:** Az egészségügyi szolgáltatások, szociális szolgáltatások és szociális tevékenységek vagy az állami nyugdíjrendszer, illetve a kötelező társadalombiztosítási rendszer részét képző szolgáltatások határon át történő nyújtása. Ez a fenntartás nem kapcsolódik valamennyi egészségüggyel kapcsolatos szakmai szolgáltatás nyújtásához, beleértve az olyan szakembereket, mint például az orvosok, fogorvosok, szülészek, ápolók, fizioterapeuták, paramedikusok és pszichológusok által nyújtott szolgáltatásokat, akikre egyéb fenntartások vonatkoznak (CPC 931, kivéve 9312, 93191 része).

HU: Valamennyi közforrásból finanszírozott kórházi, mentőszolgálattal és bentlakásos, nem kórházi ápolással kapcsolatos szolgáltatások határon át történő nyújtása (CPC 9311, 93192, 93193).

(c) Szociális szolgáltatások, beleértve a nyugdíjbiztosítást

A Beruházások liberalizálása – Piacra jutás, Nemzeti elbánás, Felső vezetés és igazgatótanács, Teljesítőképeségi követelmények vonatkozásában:

EU: Valamennyi közforrásból finanszírozott vagy bármilyen állami támogatásban részesülő szociális szolgáltatások vagy az állami nyugdíjrendszer vagy a kötelező társadalombiztosítási rendszer részét képező tevékenységek vagy szolgáltatások nyújtása. A magánszolgáltatóknak a magánfinanszírozású szociális hálózatban való részvétele megkülönböztetésmentesen odaítélt koncesszió tárgyát képezheti. Gazdasági szükségesség vizsgálata előírható. Fő kritériumok: a meglévő létesítmények száma és az azokra gyakorolt hatás, közlekedési infrastruktúra, népsűrűség, földrajzi kiterjedés és új munkahelyek létrehozása.

BE, CY, DE, DK, EL, ES, FR, IE, IT és PT: A magánfinanszírozású szociális szolgáltatások, kivéve a szanatóriumokkal, üdülőkkel és időotthonokkal kapcsolatos szolgáltatásokat.

CZ, FI, HU, MT, PL, RO, SK, és SI: Magánfinanszírozású szociális szolgáltatások nyújtása.

DE: Németország társadalombiztosítási rendszere, amelynek értelmében a szolgáltatásokat különböző vállalatok vagy jogi személyek nyújthatják és versenyképeségi elemeket foglalnak magukban, és ezért nem tartozhatnak a „kizárólag az államhatalom gyakorlása során nyújtott szolgáltatások” közé.

Meglévő intézkedések:

FI: Laki yksityisistä sosiaalipalveluista (A privat szociális szolgálatokról szóló törvény) (922/2011).

IE: A 2004. évi egészségügyi törvény (39. szakasz); valamint

az 1970. évi egészségügyi törvény (a módosítások szerint – 61A. szakasz).

IT: A közegészségügyi rendszer intézményéről szóló 833/1978. sz. törvény;

az egészségügy területén a szervezésről és fegyelemről szóló 502/1992. sz. törvényerejű rendelet; A szociális szolgáltatások reformjáról szóló 328/2000. sz. törvény.

18. fenntartás – Idegenforgalom és utazással kapcsolatos szolgáltatások

Ágazat:	Idegenvezetői szolgáltatások, egészségügyi és szociális szolgáltatások
Iparági besorolás:	CPC 7472
A fenntartás típusa:	Nemzeti elbánás Legnagyobb kedvezményes elbánás
Fejezet:	Beruházások liberalizálása és Határokon átnyúló szolgáltatáskereskedelem

Leírás:

Az **EU** fenntartja azt a jogot, hogy elfogadjon vagy fenntartsa bármely intézkedést az alábbiak tekintetében:

A Beruházások liberalizálása – Nemzeti elbánás és Határokon átnyúló szolgáltatáskereskedelem – Nemzeti elbánás vonatkozásában:

FR: Idegenvezetői szolgáltatások nyújtásához tagállami állampolgárság szükséges.

A Beruházások liberalizálása – Legnagyobb kedvezményes elbánás és a Határon átnyúló szolgáltatáskereskedelem – Legnagyobb kedvezményes elbánás vonatkozásában:

LT: Amennyiben az Egyesült Királyság lehetővé teszi a litván állampolgárok számára az idegenvezetői szolgáltatások nyújtását, Litvánia azonos feltételekkel lehetővé teszi az egyesült királysági állampolgárok számára az idegenvezetői szolgáltatások nyújtását.

19. fenntartás – Szabadidős, kulturális és sportszolgáltatások

Ágazat:	Szabadidő, kultúra és sport
Iparági besorolás:	CPC 962, 963, 9619, 964
A fenntartás típusa:	Piacra jutás Nemzeti elbánás Felső vezetés és igazgatótanács Teljesítőképeségi követelmények Helyi jelenlét
Fejezet:	Beruházások liberalizálása és Határokon átnyúló szolgáltatáskereskedelem

Leírás:

Az EU fenntartja azt a jogot, hogy elfogadjon vagy fenntartsa bármely intézkedést az alábbiak tekintetében:

(a) Könyvtári, levéltári, múzeumi és egyéb kulturális szolgáltatások (CPC963)

A Beruházások liberalizálása – Piacra jutás, Nemzeti elbánás, Teljesítőképeségi követelmények, Felső vezetés és igazgatótanács és Határokon átnyúló szolgáltatáskereskedelem – Piacra jutás, Nemzeti elbánás, Helyi jelenlét vonatkozásában:

EU, kivéve **AT** és a beruházások liberalizálásának vonatkozásában **LT**: Könyvtári, levéltári, múzeumi és egyéb kulturális szolgáltatások nyújtása.

AT és **LT**: A letelepedéshez engedélyre vagy koncesszióra lehet szükség.

(b) Szórakoztatással kapcsolatos szolgáltatások, színház, élő koncert és cirkusz (CPC 9619, 964, kivéve 96492)

A Határokon átnyúló szolgáltatáskereskedelem – Piacra jutás, Nemzeti elbánás vonatkozásában:

EU, kivéve **AT** és **SE**: A szórakoztatással kapcsolatos szolgáltatások – többek között színház, élő koncert, cirkusz, valamint diszkó – határokon átnyúló nyújtása.

A Beruházások liberalizálása – Piacra jutás, Nemzeti elbánás, Teljesítőképeségi követelmények, Felső vezetés és igazgatótanács és Határokon átnyúló szolgáltatáskereskedelem – Piacra jutás, Nemzeti elbánás, Helyi jelenlét vonatkozásában:

CY, CZ, FI, MT, PL, RO, SI és **SK**: A szórakoztatással kapcsolatos szolgáltatások – többek között színház, élő koncert, cirkusz, valamint diszkó – nyújtásának tekintetében.

BG: A szórakoztatással kapcsolatos alábbi szolgáltatások nyújtása: cirkusz, vidámpark és hasonló jellegű szolgáltatások, báltermi-, diszkó- és táncoktatói szolgáltatások, valamint egyéb szórakoztatással kapcsolatos szolgáltatások.

EE: Szórakoztatással kapcsolatos szolgáltatások nyújtása, kivéve a filmszínházat.

LT és LV: Valamennyi szórakoztatással kapcsolatos szolgáltatás nyújtása, kivéve a filmszínház üzemeltetését.

CY, CZ, LV, PL, RO és SK: Sport- és egyéb szabadidős szolgáltatások határokon átnyúló nyújtása.

(c) Hír- és sajtóügynökségek (CPC 962)

A Beruházások liberalizálása – Piacra jutás, Nemzeti elbánás vonatkozásában:

FR: Francia nyelvű publikációkat kiadó vállalkozásokban a külföldi részesedés nem haladhatja meg a társaság tőkéjének vagy a szavazati jogoknak a 20 százalékát. Az egyesült királysági sajtóügynökségek letelepedésére a nemzeti szabályozásban előírt feltételek vonatkoznak. Sajtóügynökségek külföldi beruházók általi alapítása viszonyossághoz kötött.

Meglévő intézkedések:

FR: Ordonnance n° 45-2646 du 2 novembre 1945 portant réglementation provisoire des agences de presse; valamint Loi n° 86-897 du 1 août 1986 portant réforme du régime juridique de la presse.

A Határokon átnyúló szolgáltatás-kereskedelem – Piacra jutás vonatkozásában:

HU: Hír- és sajtóügynökségi szolgáltatások.

(d) Szerencsejáték- és fogadási szolgáltatások (CPC 96492)

A Beruházások liberalizálása – Piacra jutás, Nemzeti elbánás, Teljesítőképességi követelmények, Felső vezetés és igazgatótanács és Határokon átnyúló szolgáltatás-kereskedelem – Piacra jutás, Nemzeti elbánás, Helyi jelenlét vonatkozásában:

EU: Szerencsejátékokkal kapcsolatos tevékenységek, amelyekbe beletartoznak a pénzbeli fogadással járó tevékenységek, beleértve különösen a sorsolós játékokat, a kaparós sorsjegyeket, a játékkaszinók, játéktermek vagy engedélyezett helyiségek által kínált szerencsejátékot, fogadási ügyleteket, bingójátékot, valamint jótékonysági vagy nonprofit szervezetek által és javára működtetett szerencsejáték-szolgáltatásokat.

20. fenntartás – Szállítási szolgáltatások és kiegészítő szállítási szolgáltatások

Ágazat:	Szállítási szolgáltatások
A fenntartás típusa:	Piacra jutás Nemzeti elbánás Legnagyobb kedvezményes elbánás Felső vezetés és igazgatótanács Teljesítőképeségi követelmények Helyi jelenlét
Fejezet:	Beruházások liberalizálása és Határokon átnyúló szolgáltatáskereskedelem

Leírás:

Az **EU** fenntartja azt a jogot, hogy elfogadjon vagy fenntartsa bármely intézkedést az alábbiak tekintetében:

(a) Tengeri szállítás – Hajóról folytatott bármely egyéb kereskedelmi tevékenység

A Beruházások liberalizálása – Piacra jutás, Nemzeti elbánás, Felső vezetés és igazgatótanács, Teljesítőképeségi követelmények és Határokon átnyúló szolgáltatáskereskedelem – Piacra jutás, Nemzeti elbánás vonatkozásában:

EU: Valamely tengerjáró vagy nem tengerjáró hajó legénységének állampolgárságára.

A Beruházások liberalizálása – Piacra jutás, Nemzeti elbánás, Legnagyobb kedvezményes elbánás, Felső vezetés és igazgatótanács vonatkozásában:

EU, kivéve **LV** és **MT**: A letelepedés helye szerinti állam nemzeti lobogója alatt közlekedő jármű lajstromozását és flotta üzemeltetését kizárólag uniós természetes vagy jogi személyek végezhetik (ez a tengerjáró hajóról végzett összes kereskedelmi tengeri tevékenységre – ideértve a halászatot, akvakultúrát és a halászattal kapcsolatos szolgáltatásokat; a nemzetközi személy- és áruszállítást (CPC 721); valamint a tengeri szállítás kiegészítő szolgáltatásait is – alkalmazandó).

A Beruházások liberalizálása – Piacra jutás és Határokon átnyúló szolgáltatáskereskedelem – Piacra jutás vonatkozásában:

MT: Kizárólagos jogok állnak fenn a kontinentális Európa és Málta közötti, Olaszországon keresztül történő tengeri összeköttetésre vonatkozóan (CPC 7213, 7214, 742 része, 745, 749 része).

A Határokon átnyúló szolgáltatáskereskedelem – Piacra jutás, Nemzeti elbánás, Helyi jelenlét vonatkozásában:

SK: A külföldi befektetőknek székhellyel kell rendelkezniük a Szlovák Köztársaságban a szolgáltatás nyújtására jogosító engedélyre irányuló kérelem benyújtásához (CPC 722).

(b) A tengeri szállítás kiegészítő szolgáltatások

A Beruházások liberalizálása – Piacra jutás, Nemzeti elbánás, Felső vezetés és igazgatótanács és Határokon átnyúló szolgáltatáskereskedelem – Piacra jutás, Nemzeti elbánás, Helyi jelenlét vonatkozásában:

EU: Révkalauzi és hajókikötési szolgáltatások. A nagyobb egyértelműség érdekében, tekintet nélkül azokra a kritériumokra, amelyek a hajóknak valamely uniós tagállamban való lajstromba vételére vonatkoznak, az Európai Unió fenntartja a jogot, hogy előírja, hogy csak a valamelyik uniós tagállamban lajstromozott hajók nyújthassanak révkalauzi és hajókikötési szolgáltatásokat (CPC 7452).

EU, kivéve LT és LV: Csak az Európai Unió valamely tagállamának lobogója alatt közlekedő hajók nyújthatnak vontatási és tolatási szolgáltatásokat (CPC 7214).

A Beruházások liberalizálása – Piacra jutás és Határokon átnyúló szolgáltatáskereskedelem – Nemzeti elbánás, Helyi jelenlét vonatkozásában:

LT: Csak litván jogi személyek vagy valamely uniós tagállam olyan,

Litvániában fiókteleppel rendelkező jogi személyei, amelyek Litvánia Tengerbiztonsági Hivatala által kibocsátott tanúsítvánnyal rendelkeznek, nyújthatnak révkalauzi és hajókikötési, illetve vontatási és tolatási szolgáltatásokat (CPC 7214, 7452).

A Beruházások liberalizálása – Piacra jutás és Határokon átnyúló szolgáltatáskereskedelem – Piacra jutás, Nemzeti elbánás, Helyi jelenlét vonatkozásában:

BE: A rakománykezelési szolgáltatásokat csak akkreditált munkavállalók végezhetik, akik jogosultak a királyi rendelet által kijelölt kikötők területén való munkavégzésre (CPC 741).

Meglévő intézkedések:

BE: Loi du 8 juin 1972 organisant le travail portuaire;

Arrêté royal du 12 janvier 1973 instituant une Commission paritaire des ports et fixant sa dénomination et sa compétence;

Arrêté royal du 4 septembre 1985 portant agrément d'une organisation d'employeur (Anvers);

Arrêté royal du 29 janvier 1986 portant agrément d'une organisation d'employeur (Gand);

Arrêté royal du 10 juillet 1986 portant agrément d'une organisation d'employeur (Zeebrugge);
Arrêté royal du 1er mars 1989 portant agrément d'une organisation d'employeur (Ostende);
valamint

Arrêté royal du 5 juillet 2004 relatif à la reconnaissance des ouvriers portuaires dans les zones portuaires tombant dans le champ d'application de la loi du 8 juin 1972 organisant le travail portuaire, tel que modifié.

(c) *Belvízi szállításhoz kapcsolódó kiegészítő szolgáltatások*

A Beruházások liberalizálása – Piacra jutás, Nemzeti elbánás, Legnagyobb kedvezményes elbánás, Felső vezetés és igazgatótanács, Teljesítőképeségi követelmények és Határokon átnyúló

szolgáltatáskereskedelem – Piacra jutás, Nemzeti elbánás, Helyi jelenlét, Legnagyobb kedvezményes elbánás vonatkozásában:

EU: Belvízi szállításhoz kapcsolódó kiegészítő szolgáltatások.

(d) Vasúti szállítási és vasúti szállításhoz kapcsolódó kiegészítő szolgáltatások

A Beruházások liberalizálása – Piacra jutás, Nemzeti elbánás és Határokon átnyúló szolgáltatáskereskedelem – Piacra jutás, Nemzeti elbánás, Helyi jelenlét vonatkozásában:

EU: Vasúti személyszállítás (CPC 7111).

A Beruházások liberalizálása – Piacra jutás és Határokon átnyúló szolgáltatáskereskedelem – Nemzeti elbánás, Helyi jelenlét vonatkozásában:

EU: Vasúti teherszállítás (CPC 7112).

LT: A vasúti szállítóeszközök karbantartásával és javításával kapcsolatos szolgáltatások állami monopólium tárgyát képezik (CPC 86764, 86769, 8868 része).

SE (csak a Piacra jutás vonatkozásában): A vasúti szállítóeszközök karbantartásával és javításával kapcsolatos szolgáltatások esetében, el kell végezni a gazdasági szükségesség vizsgálatát, amennyiben a befektető saját terminálinfrastruktúrát tervez kialakítani. Fő kritériumok: hely- és kapacitásbeli korlátok (CPC 86764, 86769, 8868 része).

Meglévő intézkedések:

EU: Az Európai Parlament és a Tanács 2012/34/EU irányelve (2012. november 21.) az egységes európai vasúti térség létrehozásáról.

SE: A tervezési és építési törvény (2010:900).

(e) Közúti szállítási (személyszállítás, teherszállítás, nemzetközi közúti teherszállítás) és közúti szállításhoz kapcsolódó kiegészítő szolgáltatások

A Határokon átnyúló szolgáltatáskereskedelem – Piacra jutás, Nemzeti elbánás, Helyi jelenlét vonatkozásában:

EU: A második rész [Kereskedelem, közlekedés és halászat] harmadik tárgykörének [Közúti közlekedés] I. címe [Közúti áru fuvarozás] és II. címe [Közúti személyszállítás], valamint a ROAD-1. melléklet [Közúti áru fuvarozás] hatálya alá tartozó közúti szállítási szolgáltatások tekintetében.

A Beruházások liberalizálása – Piacra jutás, Nemzeti elbánás, Felső vezetés és igazgatótanács vonatkozásában:

EU: A második rész [Kereskedelem, közlekedés és halászat] harmadik tárgykörének [Közúti közlekedés] I. címe [Közúti áru fuvarozás] és II. címe [Közúti személyszállítás], valamint a ROAD-1. melléklet [Közúti áru fuvarozás] hatálya alá tartozó közúti szállítási szolgáltatások tekintetében.

Egy uniós tagállamon belül a kobotázzsal kapcsolatos szolgáltatásoknak egy másik uniós tagállamban letelepedett külföldi beruházók általi nyújtásának korlátozása (CPC 712).

A Beruházások liberalizálása – Piacra jutás, Nemzeti elbánás, Felső vezetés és igazgatótanács és Határokon átnyúló szolgáltatáskereskedelem – Piacra jutás, Nemzeti elbánás, Helyi jelenlét vonatkozásában:

EU: A második rész [Kereskedelem, közlekedés és halászat] harmadik tárgykörének [Közúti közlekedés] I. címe [Közúti áru fuvarozás] és II. címe [Közúti személyszállítás], valamint a ROAD-1. melléklet [Közúti áru fuvarozás] hatálya alá tartozó közúti szállítási szolgáltatások tekintetében.

- i) a letelepedés követelménye és a közúti szállítással kapcsolatos szolgáltatások határokon át történő nyújtásának korlátozása (CPC 712).
- ii) egy uniós tagállamon belül a kabotázssal kapcsolatos szolgáltatásoknak egy másik uniós tagállamban letelepedett külföldi beruházók általi nyújtásának korlátozása (CPC 712).
- iii) az Európai Unión belüli taxi szolgáltatásokra vonatkozóan előírhatják a gazdasági szükségesség vizsgálatát, és korlátozhatják a szolgáltatók számát. Fő kritériumok: Helyi kereslet az alkalmazandó jogszabályokban előírtak szerint (CPC 71221).

A Beruházások liberalizálása – Piacra jutás vonatkozásában:

BE: Az engedélyek maximális számát törvény írhatja elő (CPC 71221).

IT: Gazdasági szükségesség vizsgálata a limuzinszolgáltatásokat illetően. Fő kritériumok: a meglévő cégek száma és a rájuk gyakorolt hatás, népsűrűség, földrajzi kiterjedés, közlekedésre gyakorolt hatás, új munkahelyek létesítése.

Gazdasági szükségesség vizsgálata alkalmazandó a városok közötti buszjáratokat illetően. Fő kritériumok: a meglévő cégek száma és a rájuk gyakorolt hatás, népsűrűség, földrajzi kiterjedés, közlekedésre gyakorolt hatás, új munkahelyek létesítése.

Gazdasági szükségesség vizsgálata alkalmazandó a teherszállítási szolgáltatásokat illetően. Fő kritériumok: helyi kereslet (CPC 712).

BG, DE: A személy- és teherszállítás tekintetében kizárólagos jogok és engedélyek csak az uniós természetes személyeknek és olyan uniós jogi személyeknek adhatók, amelyek központi ügyintézési helye az Unióban van. (CPC 712).

MT: Autóbuszos tömegközlekedés: Az egész hálózat koncesszióhoz kötött, amely magában foglalja a közszolgáltatási kötelezettségről szóló megállapodást bizonyos szociális ágazatok (mint a diákok és az idősek) ellátására (CPC 712).

A Beruházások liberalizálása – Piacra jutás, Nemzeti elbánás vonatkozásában:

FI: A közúti szállítási szolgáltatásokhoz engedély szükséges, amely nem terjed ki a külföldön nyilvántartott járművekre (CPC 712).

A Beruházások liberalizálása – Piacra jutás, Nemzeti elbánás vonatkozásában:

FR: Városok közötti buszjáratok szolgáltatása (CPC 712).

A Beruházások liberalizálása – Piacra jutás vonatkozásában:

ES: A személyszállításra vonatkozóan, gazdasági szükségesség vizsgálata alkalmazandó a CPC 7122 alá tartozó szolgáltatásokat illetően. Fő kritériumok: helyi kereslet. Gazdasági szükségesség vizsgálata alkalmazandó a városok közötti buszjáratokat illetően. Fő kritériumok: a meglévő cégek száma és a rájuk gyakorolt hatás, népsűrűség, földrajzi kiterjedés, közlekedésre gyakorolt hatás, új munkahelyek létesítése.

SE: A közúti szállítóeszközök karbantartásával és javításával kapcsolatos szolgáltatások esetében, el kell végezni a gazdasági szükségesség vizsgálatát, amennyiben a szolgáltató saját terminálinfrastruktúrát tervez kialakítani. Fő kritériumok: hely- és kapacitásbeli korlátok (CPC 6112, 6122, 86764, 86769, 8867 része).

SK: A teherszállításra vonatkozóan gazdasági szükségesség vizsgálata alkalmazandó. Fő kritériumok: helyi kereslet (CPC 712).

A Határokon átnyúló szolgáltatáskereskedelem – Piacra jutás vonatkozásában:

BG: A letelepedés előírása a közúti szállítást támogató szolgáltatások esetében (CPC 744).

Meglévő intézkedések:

EU: A közúti fuvarozói szakma gyakorlására vonatkozó feltételek közös szabályainak megállapításáról és a 96/26/EK tanácsi irányelv hatályon kívül helyezéséről szóló, 2009. október 21-i 1071/2009/EK európai parlamenti és tanácsi rendelet; A nemzetközi közúti áru fuvarozási piachoz való hozzáférés közös szabályairól szóló, 2009. október 21-i 1072/2009/EK

európai parlamenti és tanácsi rendelet; valamint

Az autóbusszal végzett személyszállítás nemzetközi piacához való hozzáférés közös szabályairól és az 561/2006/EK rendelet módosításáról szóló, 2009. október 21-i 1073/2009/EK európai parlamenti és tanácsi rendelet.

FI: Laki kaupallisista tavarankuljetuksista tiellä (a kereskedelmi célú közúti szállításról szóló törvény)

693/2006; Laki liikenteen palveluista (a személyszállítási szolgáltatásokról szóló törvény) 320/2017;

Ajoneuvolaki (a járművekről szóló törvény) 1090/2002.

IT: A 285/1992. sz. törvényerejű rendelet (közúti szabályok és annak további módosításai), 85. cikk;

a 395/2000. sz. törvényerejű rendelet, 8. cikk (közúti személyszállítás);

a 21/1992. sz. törvény (A nem menetrend szerinti közúti személyszállításról szóló kerettörvény);

a 218/2003. sz. törvény, 1. cikk (a gépjárművezetővel együtt bérelt autóbusszal történő személyszállítás); és a 151/1981. sz. törvény (A helyi tömegközlekedésről szóló kerettörvény).

SE: A tervezési és építési törvény (2010:900).

(f) Úrszállítás és úrjármű kölcsönzése

A Beruházások liberalizálása – Piacra jutás, Nemzeti elbánás, Teljesítőképességi követelmények, Felső vezetés és igazgatótanács és Határokon átnyúló szolgáltatás-kereskedelem – Piacra jutás, Nemzeti elbánás, Helyi jelenlét vonatkozásában:

EU: a világűrön keresztül szállítással és az úrművek kölcsönzésével kapcsolatos szolgáltatások (CPC 733, 734 része).

(g) A legnagyobb kedvezményben részesített nemzet

A Beruházások liberalizálása – Legnagyobb kedvezményes elbánás és a Határon átnyúló szolgáltatás-kereskedelem – Legnagyobb kedvezményes elbánás vonatkozásában:

- *A tengeri szállításon kívüli szállítás (kobotázs)*

FI: Megkülönböztetett elbánásban részesít valamely országot olyan meglévő vagy jövőbeli kétoldalú megállapodás értelmében, amelyek a kölcsönös elve alapján egy meghatározott másik ország lobogója alatt lajstromozott hajókat vagy külföldön nyilvántartásba vett járműveket mentesítenek a Finnországban érvényes általános kobotázs (ideértve a kombinált, vasúti/közúti szállítást is) tilalma alól (a CPC 711, 712 és 722 része).

- *Tengeri szállítást támogató szolgáltatások*

BG: amennyiben az Egyesült Királyság lehetővé teszi a Bulgáriából származó szolgáltatók részére a rakománykezelést, tengeri és folyami kikötői tárolást és raktározást, ideértve a konténerekkel és konténeres árukkal kapcsolatos szolgáltatások nyújtását, Bulgária azonos feltételekkel lehetővé teszi az egyesült királysági szolgáltatók számára a rakománykezelést, tengeri és folyami kikötői tárolást és raktározást, ideértve a konténerekkel és konténeres árukkal kapcsolatos szolgáltatások nyújtását (a CPC 741 része, a 742 része).

- *Hajók kölcsönzése és lízingje*

DE: Külföldi hajók chartertevékenysége Németországban tartózkodási hellyel rendelkező fogyasztók számára a viszonyosság feltételéhez köthető (CPC 7213, 7223, 83103).

- *Közúti és vasúti szállítás*

EU: Megkülönböztetett elbánásban részesít valamely országot a nemzetközi közúti árufuvarozással (beleértve a kombinált szállítást – közúti vagy vasúti) és személyszállítással kapcsolatos, az Unió vagy a tagállamok és egy harmadik ország közötti meglévő vagy jövőbeli bilaterális megállapodások értelmében (CPC 7111, 7112, 7121, 7122, 7123). Ez az elbánás:

(a) az egyes szerződő feleknél bejegyzett járművekre nézve tarthajta fenn vagy korlátozhatja az érintett szállítási szolgáltatások nyújtását a szerződő felek között vagy a szerződő felek¹²¹ területén; vagy

(b) az ilyen járművek részére adómentességet állapíthat meg.

¹²¹Ausztria tekintetében a legnagyobb kedvezményes elbánás alóli kivételnek a forgalmi jogokra vonatkozó része minden olyan országra vonatkozik, amelyekkel a közúti szállításra vonatkozó kétoldalú megállapodások vagy a közúti szállításra vonatkozó más megállapodások léteznek vagy a jövőben számolni lehet velük.

- *Közúti szállítás*

BG: A fennálló vagy jövőbeli megállapodások alapján hozott olyan intézkedések, amelyek az ilyenfajta szállítási szolgáltatások nyújtását fenntartják vagy korlátozzák és meghatározzák ezek nyújtásának feltételeit, ideértve a tranzitengedélyeket vagy kedvezményes útdókat, Bulgária területén vagy Bulgária határain keresztül (CPC 7121, 7122, 7123).

CZ: A fennálló vagy jövőbeli megállapodások alapján hozott olyan intézkedések, amelyek fenntartják vagy korlátozzák a szállítási szolgáltatások nyújtását és meghatározzák a működési feltételeket, ideértve a Cseh Köztársaságba irányuló vagy az ott, illetve azon keresztül történő vagy onnan kiinduló szállítási szolgáltatásokra vonatkozó tranzitengedélyeket és/vagy kedvezményes útdókat az érintett szerződő felek vonatkozásában (CPC 7121, 7122, 7123).

ES: Spanyolországban elutasítható az olyan szolgáltatók kereskedelmi jelenlét létesítésére vonatkozó engedélykérelme, amelyek származási országa nem biztosít hatékony piacra jutást a spanyol szolgáltatók számára (CPC 7123).

Meglévő intézkedések:

Ley 16/1987, de 30 de julio, de Ordenación de los Transportes Terrestres.

HR: A nemzetközi közúti szállításról szóló fennálló vagy jövőbeli megállapodások alapján alkalmazott intézkedések, valamint amelyek fenntartják vagy korlátozzák a szállítási szolgáltatások nyújtását és meghatározzák a működési feltételeket, ideértve a Horvátországba irányuló vagy az ott, illetve azon keresztül történő vagy onnan kiinduló szállítási szolgáltatásokra vonatkozó tranzitengedélyeket vagy kedvezményes útdókat az érintett felek vonatkozásában (CPC 7121, 7122, 7123).

LT: A kétoldalú megállapodások alapján hozott olyan intézkedések, amelyek a szállítási szolgáltatásokra vonatkozó rendelkezéseket határoznak meg és meghatározzák a működési feltételeket, ideértve a Litván Köztársaságba irányuló vagy az azon keresztül történő vagy onnan kiinduló szállítási szolgáltatásokra vonatkozó kétoldalú tranzit- és egyéb szállítási engedélyeket az érintett szerződő felek vonatkozásában, továbbá útdókat és díjakat (CPC 7121, 7122, 7123).

SK: A fennálló vagy jövőbeli megállapodások értelmében hozott olyan intézkedések, amelyek fenntartják vagy korlátozzák a szállítási szolgáltatások nyújtását, illetve meghatározzák a működési feltételeket, ideértve a Szlovák Köztársaságba irányuló vagy az ott, illetve azon keresztül történő vagy onnan kiinduló szállítási szolgáltatásokra vonatkozó tranzitengedélyeket vagy kedvezményes útdókat az érintett szerződő felek vonatkozásában (CPC 7121, 7122, 7123).

- *Vasúti szállítás*

BG, CZ és SK: A fennálló és a jövőbeli megállapodások, illetve az olyan megállapodások esetében, amelyek szabályozzák a közlekedési jogokat és a működési feltételeket, valamint a szállítási szolgáltatások nyújtását Bulgária, a Cseh Köztársaság és Szlovákia területén, továbbá az érintett országok között. (CPC 7111, 7112).

- *Légi szállítás – a légi szállítást kiegészítő szolgáltatások*

EU: Megkülönböztetett elbánásban részesít egy harmadik országot a földi kiszolgálással kapcsolatos fennálló vagy jövőbeli kétoldalú megállapodások alapján.

- *Közúti és vasúti szállítás*

EE: Amikor megkülönböztetett elbánásban részesít egy országot a nemzetközi közúti árufuvarozásról (beleértve a kombinált, közúti vagy vasúti szállítást) szóló fennálló vagy jövőbeli bilaterális megállapodások értelmében, fenntartja vagy korlátozza a szállítási szolgáltatások nyújtását az Észtországba irányuló vagy az ott, illetve azon keresztül történő vagy onnan a szerződő felek felé kiinduló szállítási szolgáltatásokra vonatkozóan az egyes szerződő feleknél bejegyzett járművekre nézve, valamint az ilyen járművek részére adómentességet állapít meg. (CPC 711 része, 712 része, 721 része).

- *Valamennyi személy- és teherszállítási szolgáltatás, kivéve tengeri és légi szállítást*

PL: Amennyiben az Egyesült Királyság lehetővé teszi a szállítási szolgáltatások nyújtását a Lengyelországból származó személy- és teherszállítási szolgáltatók számára az Egyesült Királyság területére és azon keresztül, Lengyelország azonos feltételekkel lehetővé teszi a szállítási szolgáltatások nyújtását az egyesült királysági személy- és teherszállítási szolgáltatók számára Lengyelország területére és azon keresztül.

21. fenntartás – Mezőgazdaság, halászat és vízügy

Ágazat:	Mezőgazdaság, vadgazdálkodás, erdőgazdálkodás; halászat, akvakultúra és halászattal kapcsolatos szolgáltatások; víz összegyűjtése, tisztítása és elosztása
Iparági besorolás:	ISIC Rev. 3.1 011, ISIC Rev. 3.1 012, ISIC Rev. 3.1 013, ISIC Rev. 3.1 014, ISIC Rev. 3.1 015, CPC 8811, 8812, 8813 kivéve a tanácsadási és konzultációs szolgáltatásokat; ISIC Rev. 3.1 0501, 0502, CPC 882
A fenntartás típusa:	Piacra jutás Nemzeti elbánás Legnagyobb kedvezményes elbánás Felső vezetés és igazgatótanács Teljesítőképeségi követelmények Helyi jelenlét
Fejezet:	Beruházások liberalizálása és Határokon átnyúló szolgáltatáskereskedelem

Leírás:

Az EU fenntartja azt a jogot, hogy elfogadjon vagy fenntartsa bármely intézkedést a következők tekintetében:

(a) Mezőgazdaság, vadászat és erdőszet

A Beruházások liberalizálása – Piacra jutás, Nemzeti elbánás vonatkozásában:

HR: Mezőgazdasági és vadászati tevékenységek.

HU: Mezőgazdasági tevékenységek (ISIC Rev. 3.1 011, 3.1 012, 3.1 013, 3.1 014, 3.1 015, CPC 8811, 8812, 8813 kivéve a tanácsadási és konzultációs szolgáltatásokat).

Meglévő intézkedések:

HR: Mezőgazdasági földterületről szóló törvény, (OG 20/18, 115/18, 98/19).

(b) Halászat, akvakultúra és halászattal kapcsolatos szolgáltatások (ISIC Rev. 3.1 0501, 0502, CPC 882)

A Beruházások liberalizálása – Piacra jutás, Nemzeti elbánás, Felső vezetés és igazgatótanács, Teljesítőképeségi követelmények, Legnagyobb kedvezményes elbánás és Határokon átnyúló szolgáltatáskereskedelem – Piacra jutás, Nemzeti elbánás, Legnagyobb kedvezményes elbánás, Helyi jelenlét vonatkozásában:

EU:

1. Különösen a közös halászati politika, valamint harmadik országgal kötött halászati megállapodások keretein belül, a tagállamok szuverenitásán vagy joghatóságán belüli tengeri

vizekben található biológiai erőforrásokhoz és halászterületekhez való hozzáférés és azok felhasználása, vagy tagállami halászati jogosítvány által biztosított halászati jogok, beleértve az alábbiakat:

(a) az Egyesült Királyság vagy valamely harmadik ország lobogója alatt közlekedő hajókkal végzett fogások kirakodásának szabályozása a számukra kiosztott kvóták tekintetében, vagy – kizárólag a tagállami lobogó alatt közlekedő hajók esetében – annak előírása, hogy a teljes fogás egy részét az uniós kikötőkben rakodják ki;

(b) a vállalkozások minimális méretének meghatározása a kisüzemi és a part menti halászhajók megőrzése érdekében;

(c) a halászattal kapcsolatos hatályos vagy jövőbeli kétoldalú megállapodások szerint biztosított megkülönböztetett elbánás szerint; valamint

(d) annak előírása, hogy a valamely tagállam lobogója alatt közlekedő hajók legénysége tagállami állampolgárokból álljon.

2. Egy halászhajó csak akkor jogosult valamely tagállam lobogója alatt hajózni, ha:

(a) az adott hajó

(i) Unióban bejegyzett társaságok vagy

(ii) tagállami állampolgárok 100 %-os tulajdonát képezi;

(b) annak napi szintű működését az Unión belülről irányítják és ellenőrzik; valamint

c) a hajó bérelője, vezetője vagy üzemeltetője az Unióban bejegyzett társaság vagy valamely tagállam állampolgára.

3. Olyan kereskedelmi halászati engedély, amely egy tagállam parti tengerén biztosít halászati jogot, csak valamely tagállam lobogója alatt közlekedő halászhajó részére bocsátható ki.

4. Tengeri vagy belvízi akvakultúrás létesítmények létrehozása.

5. Az 1. pont a), b), c) alpontja (a legnagyobb kedvezményes elbánás kivételével) és d) alpontja; a 2. pont a) i. alpontja, b) és c) alpontja, valamint 3. pontja kizárólag azokra az intézkedésekre alkalmazandó, amelyek a hajókra vagy a vállalkozásokra azok tényleges tulajdonosainak állampolgárságától függetlenül alkalmazandók.

A Beruházások liberalizálása – Piacra jutás vonatkozásában:

FR: Nem uniós országok állampolgárai nem vehetnek részt a francia állami tulajdonú tengereken hal/kagyló/alga tenyésztésében.

A Beruházások liberalizálása – Piacra jutás, Nemzeti elbánás, Legnagyobb kedvezményes elbánás és Határokon átnyúló szolgáltatás-kereskedelem – Piacra jutás, Nemzeti elbánás vonatkozásában:

BG: A tengeri és folyami élő erőforrásoknak Bulgária beltengeri és parti tengerin közlekedő hajók általi fogását Bulgária lobogója alatt közlekedő hajóknak kell végezniük. Külföldi hajó nem folytathat kereskedelmi halászati tevékenységet kizárólagos gazdasági övezetben, csak Bulgária és a lobogó

szerinti állam közötti megállapodás alapján. A kizárólagos gazdasági övezeten keresztül történő áthaladás közben a külföldi halászhajók nem tarthatják halászeszközeiket működési üzemmódban.

(c) *Víz összegyűjtése, tisztítása és elosztása*

A Beruházások liberalizálása – Piacra jutás, Nemzeti elbánás és Határokon átnyúló szolgáltatás-kereskedelem – Piacra jutás, Nemzeti elbánás, Helyi jelenlét vonatkozásában:

EU: Egyes tevékenységek tekintetében, beleértve a víz összegyűjtésével, tisztításával, valamint a háztartásokhoz, az ipari, kereskedelmi és egyéb felhasználókhoz való elosztásával kapcsolatos szolgáltatásokat, beleértve az ivóvíz-szolgáltatást és a vízgazdálkodást.

22. fenntartás – Energiával kapcsolatos tevékenységek

Ágazat:	Energiatermelés és kapcsolódó szolgáltatások
Iparági besorolás:	ISIC Rev. 3.1 10, 1110, 12, 120, 1200, 13, 14, 232, 233, 2330, 40, 401, 4010, 402, 4020, 4030 része, CPC 613, 62271, 63297, 7131, 71310, 742, 7422, 88 része, 887.
A fenntartás típusa:	Piacra jutás Nemzeti elbánás Felső vezetés és igazgatótanács Teljesítőképeségi követelmények Helyi jelenlét
Fejezet:	Beruházások liberalizálása és Határokon átnyúló szolgáltatáskereskedelem

Leírás:

Az **EU** fenntartja azt a jogot, hogy elfogadjon vagy fenntartsa bármely intézkedést az alábbiak tekintetében:

(a) *Energiaszolgáltatások – általános (ISIC Rev. 3.1 10, 1110, 13, 14, 232, 40, 401, 402, 403 része, 41; CPC 613, 62271, 63297, 7131, 742, 7422, 887 (kivéve a tanácsadási és konzultációs szolgáltatásokat))*

A Beruházások liberalizálása – Piacra jutás, Nemzeti elbánás, Felső vezetés és igazgatótanács, Teljesítőképeségi követelmények és Határokon átnyúló szolgáltatáskereskedelem – Piacra jutás, Nemzeti elbánás, Helyi jelenlét vonatkozásában:

EU: Amennyiben valamely tagállam megengedi a gáz- vagy villamosenergia-átvitelrendszer vagy a csővezetékes kőolaj- és földgázz szállító-rendszer külföldi tulajdonlását, az olyan harmadik országbeli természetes személyek vagy jogi személyek által irányított egyesült királysági vállalatok tekintetében, amelyek az Unió kőolaj- vagy földgáz- vagy villamosenergia-importjának több mint 5 százalékát teszik ki, az egész Unió vagy az egyes tagállamok energiaellátásának biztonságának garantálása érdekében. Ez a fenntartás nem alkalmazandó az energiaelosztással kapcsolatos tanácsadási és konzultációs szolgáltatások esetében.

Ez a fenntartás nem alkalmazandó **HR, HU** és **LT** esetében (LT esetében csak CPC 7131) a tüzelőanyagok csővezetékes szállítása tekintetében, sem **LV** esetében az energiaelosztással kapcsolatos szolgáltatások tekintetében, sem **SI** esetében a gázelosztással kapcsolatos szolgáltatások tekintetében (ISIC Rev. 3.1 401, 402, CPC 7131, 887 kivéve a tanácsadási és konzultációs szolgáltatásokat).

CY: A kőolaj-feldolgozás tekintetében, amennyiben a beruházó egy olyan harmadik ország természetes vagy jogi személyének az ellenőrzése alatt áll, amely az Unió kőolaj- vagy földgázimportjának több mint 5 százalékát teszi ki, továbbá a következők tekintetében: gázgyártás, a saját gáztartalmú üzemanyag fővezetéken történő elosztása és kereskedelme, a villamos energia előállítás, szállítása vagy elosztása, a tüzelőanyagok csővezetékes szállítása, a villamos energia és gáz elosztásával kapcsolatos szolgáltatások, kivéve a tanácsadási és konzultációs szolgáltatásokat, a

villamos energia nagykereskedelme, az üzemanyag, a villamos energia és a nem palackozott gáz kiskereskedelme. Az energiához kapcsolódó szolgáltatások állampolgárságra és tartózkodási helyre vonatkozó követelményhez kötöttek. (ISIC Rev. 3.1 232, 4010, 4020, CPC 613, 62271, 63297, 7131, és 887 kivéve a tanácsadási és konzultációs szolgáltatásokat).

FI: Az energia-, illetve gőz- és melegvíz-szállítási és elosztó hálózatok és rendszerek.

FI: Mennyiségi korlátozások monopóliumok vagy kizárólagos jogok formájában a földgáz importja, valamint a gőz- és melegvíz előállítása és elosztása tekintetében. Jelenleg természetes monopóliumok és kizárólagos jogok vannak érvényben (ISIC Rev. 3.1 40, CPC 7131, 887 kivéve a tanácsadási és konzultációs szolgáltatásokat).

FR: Villamosenergia-átviteli és földgázzsállítási rendszerek, valamint csővezetékes kőolaj- és földgázzsállítás (CPC 7131).

A Beruházások liberalizálása – Piacra jutás, Nemzeti elbánás, Felső vezetés és igazgatótanács és Határokon átnyúló szolgáltatáskereskedelem – Piacra jutás, Nemzeti elbánás, Helyi jelenlét vonatkozásában:

BE: Energiaelosztási és energiaelosztással kapcsolatos szolgáltatások (CPC 887 a tanácsadási szolgáltatások kivételével).

A Beruházások liberalizálása – Piacra jutás, Nemzeti elbánás és Határokon átnyúló szolgáltatáskereskedelem – Nemzeti elbánás, Helyi jelenlét vonatkozásában:

BE: Energiaátviteli szolgáltatások tekintetében a jogi személyek típusaival és a **Belgium** által kizárólagos jogokkal felruházott állami vagy magánszolgáltatókkal való bánásmóddal kapcsolatosan. Az Unióban való letelepedés szükséges (ISIC Rev. 3.1 4010, CPC 71310).

BG: Energiaelosztással kapcsolatos szolgáltatások tekintetében (CPC 88 része).

PT: A villamos energia előállítása, szállítása vagy elosztása, a gázgyártás, a tüzelőanyagok csővezetékes szállítása, a villamos energia nagykereskedelme, a villamos energia és a nem palackozott gáz kiskereskedelme valamint a villamos energia és földgázelosztással kapcsolatos szolgáltatások tekintetében. A villamosenergia- és gázágazatot érintő koncessziók csak korlátozott sz. vállalatnak ítéltethők oda, amelyek székhelye és tényleges vezetése **Portugáliában** található (ISIC Rev. 3.1 232, 4010, 4020, CPC 7131, 7422, 887 kivéve a tanácsadási és konzultációs szolgáltatásokat).

SK: Engedélyhez kötött a villamos energia előállítása, átvitele és elosztása esetében, a gázgyártás, a gázhalmazállapotú tüzelőanyagok elosztása, a gőz és melegvíz előállítása és elosztása, a tüzelőanyagok csővezetékes szállítása, a villamos energia, gőz és meleg víz kis- és nagykereskedelme, valamint az energiaelosztással kapcsolatos szolgáltatások, beleértve az energiahatékonysággal, az energiamegtakarítással és az energetikai audittal kapcsolatos szolgáltatásokat. Gazdasági szükségesség vizsgálata alkalmazandó és az alkalmazása csak piaci telítettség esetén tagadható meg. Mindezen tevékenységekre vonatkozóan, engedély csak a valamely EGT-államban tartózkodási engedéllyel rendelkező természetes személyeknek vagy az EGT-illetőségű jogi személyeknek adható.

A Beruházások liberalizálása – Piacra jutás, Nemzeti elbánás vonatkozásában:

BE: A fémtartalmú érc bányászata, valamint az egyéb bányászat és ásványianyag-kitermelés kivételével, a harmadik országbeli természetes személyek által irányított vállalatoknak, amelyek az Európai Unió kőolaj- vagy földgáz- vagy villamosenergia-importjának több mint 5 százalékát teszik ki,

megtiltható a tevékenység feletti irányítás megszerzése. Cégbejegyzés szükséges (fióktelep nem megengedett) (ISIC Rev. 3.1 10, 1110, 13, 14, 232, 4010 rész, 4020 rész, 4030 rész).

Meglévő intézkedések:

EU: A villamos energia belső piacára vonatkozó közös szabályokról és a 2003/54/EK irányelv hatályon kívül helyezéséről szóló, 2009. július 13-i

2009/72/EK európai parlamenti és tanácsi irányelv; valamint

A földgáz belső piacára vonatkozó közös szabályokról és a 2003/55/EK irányelv hatályon kívül helyezéséről szóló, 2009. július 13-i 2009/73/EK európai parlamenti és tanácsi irányelv.

BG: Energiatörvény.

CY: A villamosenergia-piac szabályozásáról szóló, 2003. évi törvények, a módosított 122(I)/2003. sz. törvény;

a földgázpiac szabályozásáról szóló, 2004. évi törvények, a módosított 183(I)/2004. sz. törvény;

a kőolajról (csővezetékekről) szóló törvény, 273. fejezet;

a kőolajról szóló törvény módosított 272. fejezete; valamint

a kőolajra és tüzelőanyagra vonatkozó előírásokról szóló, 2003. évi törvények; a módosított 148(I)/2003. sz. törvény. .

FI: Maakaasumarkkinalaki (a földgázpiacról szóló törvény) (508/2000); valamint Sähkömarkkinalaki (a villamosenergia-piacról szóló törvény) (386/1995). Maakaasumarkkinalaki (a földgázpiacról szóló törvény) (587/2017)

FR: Code de l'énergie.

PT: A 230/2012. sz. törvényerejű rendelet és az október 26-i 231/2012. sz. törvényerejű rendelet – a földgáz vonatkozásában; a 215-A/2012. sz. törvényerejű rendelet és az október 8-i 215-B/2012. sz. törvényerejű rendelet – a villamos energia vonatkozásában; valamint a február 15-i 31/2006. sz. törvényerejű rendelet – a kőolaj/kőolajtermékek vonatkozásában.

SK: A bányászatról, robbanóanyagokról és állami bányaaigazgatásról szóló 51/1988. sz. törvény;

a geológiai tevékenységről szóló 569/2007. sz. törvény;

az energiáról szóló 251/2012. sz. törvény; a hőenergiáról szóló 657/2004. sz. törvény.

(b) Villamos energia (ISIC Rev. 3.1 40, 401; CPC 62271, 887 (kivéve a tanácsadási és konzultációs szolgáltatásokat))

A Beruházások liberalizálása – Piacra jutás, Nemzeti elbánás, Felső vezetés és igazgatótanács, Teljesítőképességi követelmények és Határokon átnyúló szolgáltatás-kereskedelem – Piacra jutás, Nemzeti elbánás vonatkozásában:

FI: Villamos energia importja. A határokon átnyúló kereskedelem vonatkozásában a villamos energia nagy- és kiskereskedelme.

FR: Csak olyan vállalkozás tulajdonolhat vagy működtethet villamosenergia-átviteli vagy elosztó rendszereket, amely alaptőkéje 100 százalékát a francia állam, másik közszférához tartozó szervezet vagy az Electricité de France (EDF) jegyzi.

A Beruházások liberalizálása – Piacra jutás, Nemzeti elbánás és Határokon átnyúló szolgáltatás-kereskedelem – Piacra jutás, Nemzeti elbánás vonatkozásában:

BG: A villamos energia előállítása és a hőtermelés tekintetében.

PT: A villamos energia szállítási és elosztási tevékenységeket a közszolgáltatások kizárólagos koncessziói révén végzik.

A Beruházások liberalizálása – Piacra jutás, Nemzeti elbánás vonatkozásában:

BE: A 25 MW vagy annál nagyobb kapacitású villamos energia termelésére vonatkozó egyedi engedélyhez az Unióban vagy olyan másik államban történő letelepedésre van szükség, amelyre a jelenleg is hatályos, a villamos energia belső piacára vonatkozó közös szabályokról szóló, 1996. december 19-i 96/92/EK európai parlamenti és tanácsi irányelvben előírtakkal hasonló szabályok vonatkoznak, amennyiben a vállalat tényleges és folyamatos üzleti kapcsolatban van a gazdasággal.

A villamos energia előállítása **Belgium** offshore területén koncesszióköteles és közös vállalkozási kötelezettség vonatkozik rá egy uniós illetőségű jogi személlyel vagy olyan ország jogi személyével, amelyre a villamos energia belső piacára vonatkozó közös szabályokról és a 96/92/EK irányelv hatályaon kívül helyezéséről szóló, 2003. június 26-i 2003/54/EK európai parlamenti és tanácsi irányelvvel hasonló szabályok vonatkoznak, különös tekintettel az engedélyezési és kiválasztási eljárásokra vonatkozó feltételek tekintetében.

Ezenfelül, a jogi személy központi ügyvezetésének vagy központi irodájának egy uniós tagállamban vagy egy, a fenti kritériumokat teljesítő országban kell lennie, amennyiben tényleges és folyamatos üzleti kapcsolatban van a gazdasággal.

Az elektromos vezetékek építéséhez, amely összekapcsolja az offshore termelést az Elia átviteli hálózattal, engedélyezés szükséges, valamint a vállalatnak meg kell felelnie az előzetesen megállapított feltételeknek, kivéve a közös vállalkozásokra vonatkozó követelményeket.

A Határokon átnyúló szolgáltatás-kereskedelem – Nemzeti elbánás vonatkozásában:

BE: Engedélyhez kötött a villamosenergia-ellátás olyan közvetítő általi biztosítása, amely **Belgiumban** letelepedett, az országos hálózati rendszerhez vagy a 70 000 V-nál magasabb névleges feszültségű közvetlen hálózathoz csatlakozó fogyasztókkal rendelkezik. Ilyen engedély csak EGT-illetőségű természetes vagy jogi személynek adható.

A Beruházások liberalizálása – Piacra jutás vonatkozásában:

FR: A villamos energia előállítása tekintetében.

Meglévő intézkedések:

BE: Arrêté Royal du 11 octobre 2000 fixant les critères et la procédure d'octroi des autorisations individuelles préalables à la construction de lignes directes;

Arrêté Royal du 20 décembre 2000 relatif aux conditions et à la procédure d'octroi des concessions domaniales pour la construction et l'exploitation d'installations de production d'électricité à partir de l'eau, des courants ou des vents, dans les espaces marins sur lesquels la Belgique peut exercer sa juridiction conformément au droit international de la mer; valamin Arrêté Royal du 12 mars 2002 relatif aux modalités de pose de câbles d'énergie électrique qui pénètrent dans la mer territoriale ou dans le territoire national ou qui sont installés ou utilisés dans le cadre de l'exploration du plateau continental, de l'exploitation des ressources minérales et autres ressources non vivantes ou de l'exploitation d'îles artificielles, d'installations ou d'ouvrages relevant de la juridiction belge.

Arrêté royal relatif aux autorisations de fourniture d'électricité par des intermédiaires et aux règles de conduite applicables à ceux-ci.

Arrêté royal du 12 juin 2001 relatif aux conditions générales de fourniture de gaz naturel et aux conditions d'octroi des autorisations de fourniture de gaz naturel

FI: Maakaasumarkkinalaki (a földgázpiacról szóló törvény) (508/2000); valamint i Sähkömarkkinalaki (a villamosenergia-piacról szóló törvény) (588/2013); Maakaasumarkkinalaki (a földgázpiacról szóló törvény) (587/2017)

FR: Code de l'énergie.

PT: A 215-A/2012. sz. törvényerejű rendelet, valamint

az október 8-i 215-B/2012. sz. törvényerejű rendelet – a villamos energia vonatkozásában.

(c) Tüzelőanyagok, földgáz, kőolaj vagy kőolajipari termékek (ISIC Rev. 3.1 232, 40, 402; CPC 613, 62271, 63297, 7131, 71310, 742, 7422, 88 rész, 887 (kivéve a tanácsadási és konzultációs szolgáltatásokat))

A Beruházások liberalizálása – Piacra jutás, Nemzeti elbánás, Felső vezetés és igazgatótanács, Teljesítőképeségi követelmények és Határokon átnyúló szolgáltatás-kereskedelem – Piacra jutás, Nemzeti elbánás vonatkozásában:

FI: Energiabiztonsági okokból a cseppfolyósított földgáz-terminál (LGN-terminál) (beleértve az LNG-terminálnak az LNG tárolására vagy visszaalakítására használt részeit) külföldi természetes személyek vagy jogi személyek általi ellenőrzésének vagy tulajdonlásának megakadályozása.

FR: Nemzeti energiabiztonsági okokból csak olyan vállalkozás tulajdonolhat vagy működtethet gázszállítási vagy elosztó rendszereket, amely alaptőkéje 100 százalékát a francia állam, másik közszférához tartozó szervezet vagy a ENGIE jegyzi.

A Beruházások liberalizálása – Piacra jutás, Nemzeti elbánás és Határokon átnyúló szolgáltatás-kereskedelem – Piacra jutás, Nemzeti elbánás vonatkozásában:

BE: A gázok ömlesztett tárolására vonatkozó szolgáltatások esetében a jogi személyek típusaival és a Belgium által kizárólagos jogokkal felruházott állami vagy magánszolgáltatókkal való bánásmóddal kapcsolatosan. Uniós belüli letelepedés szükséges a gázok ömlesztett tárolására vonatkozó szolgáltatások tekintetében (CPC 742 része).

BG: A kőolaj és földgáz csővezetékes szállítása, tárolása és raktározása tekintetében, beleértve a tranzitszállítást (CPC 71310, CPC 742 része).

PT: A csővezetéken keresztül szállított tüzelőanyagok (földgáz) tárolásával és raktározásával kapcsolatos szolgáltatások határon át történő nyújtása esetében. Továbbá a földgáz szállításával, elosztásával és föld alatti tárolásával, valamint az LNG-hez használt átvételi, tároló- és újragázosító terminálokkal kapcsolatos koncessziók odaítélésére koncessziós szerződések révén kerül sor nyilvános pályázati felhívást követően (CPC 7131, CPC 7422).

A Határokon átnyúló szolgáltatáskereskedelem – Piacra jutás, Nemzeti elbánás vonatkozásában:

BE: A földgáz és más tüzelőanyagok csővezetékes szállítása engedélyezési kötelezettség hatálya alá tartozik. Engedély csak valamely tagállamban lakóhellyel/székhellyel rendelkező természetes vagy jogi személynek adható (a 2002. május 14-i engedélyezési kötelezettség 3. cikkével összhangban).

Amennyiben az engedélyt egy vállalat kérvényezi:

- a) a vállalatnak a belga joggal, vagy egy másik tagállam jogrendjével, vagy egy olyan harmadik ország jogrendjével összhangban kell letelepednie, amely kötelezettséget vállalt, hogy fenntartja a földgáz belső piacára vonatkozó közös szabályokról szóló, 1998. június 22-i 98/30/EK európai parlamenti és tanácsi irányelvben megállapított közös követelményekhez hasonló szabályozási keretet; valamint
- b) a vállalat székhelyének, elsődleges telephelyének vagy központi irodájának valamely tagállamban vagy egy olyan harmadik országban kell lennie, amely kötelezettséget vállalt, hogy fenntartja a földgáz belső piacára vonatkozó közös szabályokról szóló, 1998. június 22-i 98/30/EK európai parlamenti és tanácsi irányelvben megállapított közös követelményekhez hasonló szabályozási keretet, feltéve, hogy ez a telephely vagy központi iroda tényleges és folyamatos üzleti kapcsolatban van az érintett ország gazdaságával (CPC 7131).

BE: Általában véve, a Belgiumban letelepedett fogyasztók földgázzal való ellátása (a fogyasztók alatt mind elosztóvállalatok, valamint olyan fogyasztók értendők, amelyek valamennyi ellátási pontból származó teljes együttes gázfogyasztása eléri az évi egy millió köbméter minimális szintet) a miniszter által kiadott egyedi engedélyezéstől függ, kivéve amennyiben a gázbeszállító egy olyan elosztó vállalat, amely saját elosztóhálózatot használ. Ilyen engedély csak Európai Unió természetes vagy jogi személyének adható.

CY: A csővezetéken szállított tüzelőanyagok tárolásával és raktározásával kapcsolatos szolgáltatások határon át történő nyújtása, valamint a háztartási tüzelőolaj és a palackos gáz (nem csomagküldő kereskedelem útján történő) kiskereskedelmi értékesítése esetében (CPC 613, CPC 62271, CPC 63297, CPC 7131, CPC 742).

A Beruházások liberalizálása – Piacra jutás és Határokon átnyúló szolgáltatáskereskedelem – Piacra jutás vonatkozásában:

HU: Csővezetékes szállítási szolgáltatások nyújtásához letelepedés szükséges. Szolgáltatás az állami vagy önkormányzatokkal kötött koncessziós szerződés útján nyújtható. E szolgáltatás nyújtását a koncesszióról szóló magyar törvény szabályozza (CPC 7131).

A Határokon átnyúló szolgáltatáskereskedelem – Piacra jutás vonatkozásában:

LT: Tüzelőanyagok csővezetékes szállítása, valamint a tüzelőanyagok kivételével áruk csővezetékes szállításának kiegészítő szolgáltatásai esetében.

Meglévő intézkedések:

BE: Arrêté Royal du 14 mai 2002 relatif à l'autorisation de transport de produits gazeux et autres par canalisations; valamint

Loi du 12 avril 1965 relative au transport de produits gazeux et autres par canalisations (article 8.2).

BG: Energiatörvény.

CY: A villamosenergia-piac szabályozásáról szóló, 2003. évi törvény, a módosított 122(I)/2003. sz. törvény;

a földgázpiac szabályozásáról szóló, 2004. évi törvények, a módosított 183(I)/2004. sz. törvény;

a kőolajról (csővezetékekről) szóló törvény, 273. fejezet;

a kőolajról szóló törvény módosított 272. fejezete; valamint

a kőolajra és tüzelőanyagra vonatkozó előírásokról szóló, 2003. évi törvények; a módosított 148(I)/2003. sz. törvény.

FI: Maakaasumarkkinalaki (a földgázpiacról szóló törvény) (508/2000); valamint Maakaasumarkkinalaki (a földgázpiacról szóló törvény) (587/2017)

FR: Code de l'énergie.

HU: A koncesszióról szóló, 1991. évi XVI. sz. törvény.

LT: A Litván Köztársaság a földgázról szóló, 2000. október 10-i VIII-1973. sz. törvénye.

PT: A 230/2012. sz. törvényerejű rendelet és az október 26-i 231/2012. sz. törvényerejű rendelet – a földgáz vonatkozásában; a 215-A/2012. sz. törvényerejű rendelet és az október 8-i 215-B/2012. sz. törvényerejű rendelet – a villamos energia vonatkozásában; valamint a február 15-i 31/2006. sz. törvényerejű rendelet – a kőolaj/kőolajtermékek vonatkozásában.

(d) Nukleáris energia (ISIC Rev. 3.1 12, 3.1 23, 120, 1200, 233, 2330, 40, 4010 része, CPC 887))

A Beruházások liberalizálása – Piacra jutás, Nemzeti elbánás, Felső vezetés és igazgatótanács és Határokon átnyúló szolgáltatáskereskedelem – Piacra jutás, Nemzeti elbánás vonatkozásában:

DE: A nukleáris fűtőanyag gyártása, feldolgozása vagy szállítása, valamint a nukleáris alapú villamosenergia-termelés vagy -elosztás tekintetében.

A Beruházások liberalizálása – Piacra jutás, Nemzeti elbánás és Határokon átnyúló szolgáltatáskereskedelem – Piacra jutás, Nemzeti elbánás vonatkozásában:

AT és FI: A nukleáris fűtőanyag gyártása, feldolgozása, elosztása vagy szállítása, valamint a nukleáris alapú villamosenergia-termelés vagy -elosztás tekintetében.

BE: A nukleáris fűtőanyag gyártása, feldolgozása vagy szállítása, valamint a nukleáris alapú villamosenergia-termelés vagy -elosztás tekintetében.

A Beruházások liberalizálása – Piacra jutás, Nemzeti elbánás, Felső vezetés és igazgatótanács, Teljesítőképeségi követelmények vonatkozásában:

HU és SE: A nukleáris fűtőanyag feldolgozása és a nukleáris alapú villamosenergia-termelés tekintetében.

A Beruházások liberalizálása – Piacra jutás, Nemzeti elbánás, Felső vezetés és igazgatótanács vonatkozásában:

BG: A hasadó és fuzionáló anyagok, illetve ezek alapanyagai feldolgozásához, valamint az ezekkel való kereskedelemhez kapcsolódó, a nukleárisenergia-termelő létesítmények berendezéseinek és rendszereinek karbantartásához és javításához kapcsolódó, ezen anyagok, valamint a feldolgozásukból eredő hulladék szállításához kapcsolódó szolgáltatások, az ionizáló sugárzáshoz kapcsolódó szolgáltatások, valamint az atomenergia békés célú felhasználásához kapcsolódó valamennyi szolgáltatás (köztük a tervezői és konzultációs szolgáltatások és a szoftverekkel kapcsolatos szolgáltatások stb.) tekintetében.

A Beruházások liberalizálása – Piacra jutás, Nemzeti elbánás vonatkozásában:

FR: E tevékenységek során be kell tartani az Euratom-megállapodásban foglalt kötelezettségeket.

Meglévő intézkedések:

AT: Bundesverfassungsgesetz für ein atomfreies Österreich (az atomenergia-mentes Ausztriáról szóló alkotmányos jogszabály) BGBl. I 149/1999. sz.

BG: Az atomenergia biztonságos felhasználásáról szóló törvény.

FI: Ydinenergialaki (Nukleáris energiáról szóló törvény) (990/1987).

HU: A nukleáris energiáról szóló, 1996. évi CXVI. sz. törvény. valamint
a nukleáris energiáról szóló 72/2000. sz. kormányrendelet.

SE: A svéd környezetvédelmi törvénykönyv (1998:808); valamint a nukleáris technológiával kapcsolatos tevékenységekről szóló törvény (1984:3).

23. fenntartás – Máshová nem sorolt egyéb szolgáltatások

Ágazat:	Máshová nem sorolt egyéb szolgáltatások
Iparági besorolás:	CPC 9703, CPC 612 része, CPC 621 része, CPC 625 része, 85990 része
A fenntartás típusa:	Piacra jutás Nemzeti elbánás Felső vezetés és igazgatótanács Teljesítőképeségi követelmények Helyi jelenlét
Fejezet:	Beruházások liberalizálása és Határokon átnyúló szolgáltatáskereskedelem

Leírás:

Az EU fenntartja azt a jogot, hogy elfogadjon vagy fenntartsa bármely intézkedést az alábbiak tekintetében:

(a) Temetési, hamvasztási és temetést kiegészítő szolgáltatások (CPC 9703)

A Beruházások liberalizálása – Piacra jutás, Nemzeti elbánás vonatkozásában:

FI: Hamvasztást, valamint temető és sírkertek üzemeltetését/kezelését csak az állam, települések, egyházközségek, vallási közösségek vagy nonprofit alapítványok és társaságok végezhetnek.

A Beruházások liberalizálása – Piacra jutás, Nemzeti elbánás, Felső vezetés és igazgatótanács és Határokon átnyúló szolgáltatáskereskedelem – Piacra jutás, Nemzeti elbánás, Helyi jelenlét vonatkozásában:

DE: Csak közjogi jogi személyek üzemeltethetnek temetőt. A temetők létesítése és üzemeltetése, valamint a temetésekhez kapcsolódó szolgáltatások.

PT: temetést kiegészítő szolgáltatások nyújtásához kereskedelmi jelenlétre van szükség. A temetési és temetést kiegészítő szolgáltatásokat nyújtó jogalanyok műszaki vezetői esetében EGT-beli állampolgárság szükséges.

SE: A hamvasztási és temetési szolgálatok a svéd egyház vagy a helyi hatóság monopóliumának tárgyát képezik.

CY, SI: Temetkezés, hamvasztás, temetést kiegészítő szolgáltatások.

Meglévő intézkedések:

FI: Hautaustoimilaki (a temetési szolgálatról szóló törvény) (457/2003).

PT: A január 16-i 10/2015 sz. törvényerejű rendelet, alterado p/ Lei 15/2018, 27 março.

SE: Begravningslag (1990:1144) (a temetésről szóló törvény); Begravningsförfordningen (1990:1147) (a temetésről szóló rendelet).

(b) Egyéb üzleti- szolgáltatások

A Határokon átnyúló szolgáltatáskereskedelem – Piacra jutás vonatkozásában:

FI: Az elektronikus azonosítási szolgáltatások nyújtásához Finnországban vagy máshol az EGT-n belül történő letelepedés szükséges.

Meglévő intézkedések:

FI: Laki vahvasta sähköisestä tunnistamisesta ja sähköistä luottamuspalveluista 617/2009 (az erős elektronikus azonosításról és a bizalmi szolgáltatásokról szóló 617/2009. sz. törvény).

(c) Új szolgáltatások

A Beruházások liberalizálása – Piacra jutás, Nemzeti elbánás, Felső vezetés és igazgatótanács, Teljesítőképességi követelmények és Határokon átnyúló szolgáltatáskereskedelem – Piacra jutás, Nemzeti elbánás, Helyi jelenlét vonatkozásában:

EU: Az Egyesült Nemzetek Szervezete ideiglenes központi termékosztályozásában (CPC, 1991) szereplő szolgáltatásoktól eltérő új szolgáltatások nyújtása esetében.

Az Egyesült Királyság jegyzéke

1. fenntartás – Valamennyi ágazat
2. fenntartás – Szakmai szolgáltatások (valamennyi szakma az egészségügy kivételével)
3. fenntartás – Szakmai szolgáltatások (egészségügyi szolgáltatások és gyógyszerek kiskereskedelmi értékesítése)
4. fenntartás – Üzleti szolgáltatások (követelésbehajtási szolgáltatások és hitelminősítési szolgáltatások)
5. fenntartás – Üzleti szolgáltatások (munkaerő-közvetítő szolgáltatások)
6. fenntartás – Üzleti szolgáltatások (nyomozási szolgáltatások)
7. fenntartás – Üzleti szolgáltatások (egyéb üzleti szolgáltatások)
8. fenntartás – Oktatási szolgáltatások
9. fenntartás – Pénzügyi szolgáltatások
10. fenntartás – Egészségügyi és szociális szolgáltatások
11. fenntartás – Szabadidős, kulturális és sportszolgáltatások
12. fenntartás – Szállítási szolgáltatások és kiegészítő szállítási szolgáltatások
13. fenntartás – Halászat és vízügy
14. fenntartás – Energiával kapcsolatos tevékenységek
15. fenntartás – Máshová nem sorolt egyéb szolgáltatások

1. fenntartás – Valamennyi ágazat

Ágazat:	Valamennyi ágazat
A fenntartás típusa:	Piacra jutás Nemzeti elbánás Felső vezetés és igazgatótanács Teljesítőképességi követelmények Helyi jelenlét A jogi szolgáltatásokra vonatkozó kötelezettségek
Fejezet:	Beruházások liberalizálása, Határokon átnyúló szolgáltatáskereskedelem és Szabályozási keret

Leírás:

Az Egyesült Királyság fenntartja azt a jogot, hogy elfogadjon vagy fenntartsa bármely intézkedést a következők tekintetében:

(a) *Kereskedelmi jelenlét*

A Beruházások liberalizálása – Piacra jutás vonatkozásában:

Az országos vagy helyi szinten közszolgáltatásnak tekintett szolgáltatások állami monopóliumot képezhetnek, illetve kizárólagos jogai magán gazdasági szereplőnek is megadhatóak.

A közüzemi szolgáltatások olyan ágazatokban működnek, mint a kapcsolódó tudományos és műszaki szaktanácsadás, társadalomtudományi és humán kutatás-fejlesztési szolgáltatások, műszaki vizsgálati és elemzőszolgáltatások, környezetvédelmi szolgáltatások, egészségügyi szolgáltatások, szállítási szolgáltatások és valamennyi szállítási módozatot kiegészítő szolgáltatások ágazata. Gyakran biztosítanak kizárólagos jogokat ilyen szolgáltatásokra a magánszektor gazdasági szereplőinek, amelyre példa a közigazgatási szervek által a gazdasági szereplőknek speciális szolgáltatási kötelezettségek mellett adott koncesszió. Mivel a közüzemi szolgáltatások gyakran a központi kormányzási szint alatt is megtalálhatók, gyakorlati szempontból nem észszerű részletes és kimerítő ágazatspecifikus jegyzéket adni. Ez a fenntartás nem vonatkozik a telekommunikációs és számítógépes, valamint az ezekhez kapcsolódó szolgáltatásokra.

(b) *Legnagyobb kedvezményes elbánás*

A Beruházások liberalizálása – Legnagyobb kedvezményes elbánás és Határokon átnyúló szolgáltatáskereskedelem – Legnagyobb kedvezményes elbánás és A jogi szolgáltatások szabályozási kerete – Kötelezettségek vonatkozásában:

Megkülönböztetett elbánás a hatályos vagy az e megállapodás hatálybalépése előtt aláírt bármely nemzetközi beruházási szerződés vagy egyéb kereskedelmi megállapodás értelmében.

Valamely országgal szembeni megkülönböztetett elbánás az olyan meglévő vagy jövőbeli két- vagy többoldalú megállapodás értelmében, amely:

- (i) megteremti a szolgáltatások és a beruházások belső piacát;
- (ii) megadja a letelepedéshez való jogot; vagy
- (iii) előírja a jogszabályok közelítését egy vagy több gazdasági ágazatban.

A szolgáltatások és letelepedés belső piaca olyan belső határok nélküli terület, amely biztosítja a szolgáltatások, a tőke és a személyek szabad mozgását.

A letelepedés joga szerint lényegében minden korlátozást el kell törölni, amely a regionális gazdasági integrációs megállapodás részes felei között a letelepedést gátolja, az adott megállapodás hatálybalépésétől kezdve. A letelepedés joga alapján a regionális gazdasági integrációs megállapodás részes feleinek állampolgárai olyan feltételek alapján hozhatnak létre és működtethetnek vállalkozásokat, mint amilyeneket az ilyen letelepedés országában hatályos jogszabályok az ottani állampolgárok tekintetében meghatároznak.

A jogszabályok közelítése a következőket jelenti:

- (i) a regionális gazdasági integrációs megállapodásban részes egy vagy több fél jogszabályainak közelítése az adott megállapodásban részes másik Fél vagy Felek jogszabályaihoz; vagy
- (ii) közös jogszabályok beépítése a regionális gazdasági integrációs megállapodásban részes felek jogába.

Ilyen közelítésre vagy beépítésre csak abban az esetben kerül sor és csak akkortól kell megtörténni tekinteni, amikor azt a regionális gazdasági integrációs megállapodásban részes fél vagy felek a belső jogukban törvénybe iktatják.

Megkülönböztetett elbánásban részesít a letelepedési joggal kapcsolatban állampolgárokat vagy vállalkozásokat az Egyesült Királyság és a következő országok, illetve hercegségek bármelyike között meglévő vagy jövőbeli kétoldalú megállapodások alapján: Andorra, Monaco, San Marino és a Vatikánvárosi Állam.

(c) *Fegyverek, lőszer és hadianyagok*

A Beruházások liberalizálása – Piacra jutás, Nemzeti elbánás, Legnagyobb kedvezményes elbánás, Felső vezetés és igazgatótanács, Teljesítőképeségi követelmények és Határokon átnyúló szolgáltatás-kereskedelem – Piacra jutás, Helyi jelenlét, Nemzeti elbánás Legnagyobb kedvezményes elbánás vonatkozásában:

Fegyverek, lőszer és hadianyagok gyártása vagy forgalmazása vagy kereskedelme. Hadianyagnak csak az olyan termék minősül, amelynek kizárólagos rendeltetése és készítésének célja a katonai felhasználás, háborús vagy védelmi tevékenységek kifejtésével összefüggésben.

2. fenntartás – Szakmai szolgáltatások (valamennyi szakma az egészségügy kivételével)

Ágazat – alágazat: Szakmai szolgáltatások – jogi szolgáltatások, könyvvizsgálói (audit) szolgáltatások

Iparági besorolás: A CPC 861 része, a 87902 része és a CPC 862 része.

A fenntartás típusa: Piacra jutás
Nemzeti elbánás
Felső vezetés és igazgatótanács
Helyi jelenlét
A jogi szolgáltatásokra vonatkozó kötelezettségek

Fejezet: Beruházások liberalizálása, Határokon átnyúló szolgáltatás-kereskedelem és Szabályozási keret

Leírás:

(a) *Jogi szolgáltatások*

A Beruházások liberalizálása – Piacra jutás, Felső vezetés és igazgatótanács, Nemzeti elbánás, Határokon átnyúló szolgáltatás-kereskedelem – Piacra jutás, Helyi jelenlét, Nemzeti elbánás és Szabályozási keret – Jogi szolgáltatások vonatkozásában:

Az Egyesült Királyság fenntartja azt a jogot, hogy elfogadjon vagy fenntartsen intézkedéseket a közfeladatokkal megbízott jogi szakértő, például közjegyző, által nyújtott jogi tanácsadási és jogi engedélyezési, dokumentációs és hitelesítési szolgáltatások, illetve a bírósági végrehajtók által nyújtott szolgáltatások esetében (CPC 861 része, CPC 87902 része).

(b) *Könyvvizsgálói (audit) szolgáltatások (CPC 86211, 86212, amelyek nem számviteli és könyvviteli szolgáltatások)*

A Határokon átnyúló szolgáltatás-kereskedelem – Piacra jutás, Helyi jelenlét, Nemzeti elbánás vonatkozásában:

Az Egyesült Királyság fenntartja azt a jogot, hogy elfogadjon vagy fenntartsen bármely intézkedést a könyvvizsgálói (audit) szolgáltatások határokon át történő nyújtása tekintetében.

Meglévő intézkedések:

A 2006. évi társasági törvény.

3. fenntartás – Szakmai szolgáltatások (egészségügyi szolgáltatások és gyógyszerek kiskereskedelmi értékesítése)

Ágazat: Egészségüggyel kapcsolatos szakmai szolgáltatások és gyógyszertermékek, orvosi és ortopédiai áruk kiskereskedelme, valamint gyógyszerészek által nyújtott egyéb szolgáltatások

Iparági besorolás: CPC 63211, 85201, 9312, 9319, 93121

A fenntartás típusa: Piacra jutás
Nemzeti elbánás
Helyi jelenlét

Fejezet: Beruházások liberalizálása és Határokon átnyúló szolgáltatáskereskedelem

Leírás:

Az Egyesült Királyság fenntartja azt a jogot, hogy elfogadjon vagy fenntartsa bármely intézkedést a következők tekintetében:

(a) *Orvosi és fogorvosi szolgáltatások; szülésznők, ápolók, gyógytornászok, pszichológusok és a paramedikális személyzet által nyújtott szolgáltatások (CPC 63211, 85201, 9312, 9319)*

A Beruházások liberalizálása – Piacra jutás vonatkozásában:

Az orvosok Nemzeti Egészségügyi Szolgálat keretében történő letelepedése az orvosi munkaerő alakulásával kapcsolatos tervezéstől függ (CPC 93121, 93122).

A Határokon átnyúló szolgáltatáskereskedelem – Piacra jutás, Helyi jelenlét, Nemzeti elbánás vonatkozásában:

Az egészségüggyel kapcsolatos valamennyi szakmai szolgáltatás nyújtása esetében, beleértve az olyan szakemberek által nyújtott szolgáltatásokat, mint például az orvosok, fogorvosok, szülésznők, ápolók, gyógytornászok, a paramedikális személyzet és pszichológusok, tartózkodási hely szükséges. Ezeket a szolgáltatásokat csak az Egyesült Királyság területén fizikailag jelen lévő természetes személyek nyújthatják (CPC 9312, 93191 része).

Orvosi, fogorvosi és szülésznői szolgáltatások, valamint az ápolók, gyógytornászok, pszichológusok és a paramedikális személyzet által nyújtott szolgáltatások határon átnyúló biztosítása (CPC 85201 része, 9312, 93191 része).

Az Egyesült Királyság területén fizikailag nem jelen lévő szolgáltatók esetében (CPC 85201 része, 9312, 93191 része).

(b) *Gyógyszertermékek, orvosi és ortopédiai áruk kiskereskedelme, valamint gyógyszerészek által nyújtott egyéb szolgáltatások (CPC 63211)*

A Beruházások liberalizálása – Piacra jutás és Határokon átnyúló szolgáltatáskereskedelem – Nemzeti elbánás, Helyi jelenlét vonatkozásában:

A csomagküldő kereskedelem csak az Egyesült Királyságból lehetséges, ezért az Egyesült Királyság területén letelepedés szükséges a gyógyszerek és speciális orvosi termékek egyesült királyságbeli vásárlók számára történő kiskereskedelméhez.

A Határokon átnyúló szolgáltatáskereskedelem – Piacra jutás, Helyi jelenlét, Nemzeti elbánás vonatkozásában:

Határon átnyúló gyógyszer-kiskereskedelem, valamint gyógyszerészeti és ortopédiai termékek kiskereskedelme és más gyógyszerészeti szolgáltatások.

4. fenntartás – Üzleti szolgáltatások (követelésbehajtási szolgáltatások és hitelminősítési szolgáltatások)

Ágazat – alágazat: Üzleti szolgáltatások – követelésbehajtási szolgáltatások, hitelminősítési szolgáltatások

Iparági besorolás: CPC 87901, 87902

A fenntartás típusa: Piacra jutás
Nemzeti elbánás
Helyi jelenlét

Fejezet: Határon átnyúló szolgáltatáskereskedelem

Leírás:

Az Egyesült Királyság fenntartja azt a jogot, hogy elfogadjon vagy fenntartsa bármely intézkedést a követelésbehajtási szolgáltatások és a hitelminősítési szolgáltatások nyújtása tekintetében.

5. fenntartás – Üzleti szolgáltatások (munkaerő-közvetítő szolgáltatások)

Ágazat – alágazat: Üzleti szolgáltatások – Munkaerő-közvetítő szolgáltatások

Iparági besorolás: CPC 87202, 87204, 87205, 87206, 87209

A fenntartás típusa: Piacra jutás
Nemzeti elbánás
Felső vezetés és igazgatótanács
Helyi jelenlét

Fejezet: Beruházások liberalizálása és Határokon átnyúló szolgáltatáskereskedelem

Leírás:

Az Egyesült Királyság fenntartja azt a jogot, hogy elfogadjon vagy fenntartsa bármely intézkedést a következők tekintetében:

Háztartási kisegítő személyzet, egyéb kereskedelmi vagy ipari dolgozók, ápoló- és egyéb személyzet közvetítése (CPC 87204, 87205, 87206, 87209).

A letelepedés előírása és az irodai munkaerő és egyéb munkaerő közvetítésével kapcsolatos szolgáltatások határon át történő nyújtásának tilalma.

6. fenntartás – Üzleti szolgáltatások (nyomozási szolgáltatások)

Ágazat – alágazat: Üzleti szolgáltatások – Nyomozási szolgáltatások

Iparági besorolás: CPC 87301

A fenntartás típusa: Piacra jutás
Nemzeti elbánás
Felső vezetés és igazgatótanács
Teljesítőképeségi követelmények
Helyi jelenlét

Fejezet: Beruházások liberalizálása és Határokon átnyúló szolgáltatáskereskedelem

Leírás:

Az Egyesült Királyság fenntartja azt a jogot, hogy elfogadjon vagy fenntartsa bármely intézkedést a nyomozási szolgáltatások nyújtása tekintetében (CPC 87301).

7. fenntartás – Üzleti szolgáltatások (egyéb üzleti szolgáltatások)

Ágazat – alágazat:	Üzleti szolgáltatások – egyéb üzleti szolgáltatások
Iparági besorolás:	CPC 86764, 86769, 8868, 8790 része
A fenntartás típusa:	Piacra jutás Nemzeti elbánás Legnagyobb kedvezményes elbánás Helyi jelenlét
Fejezet:	Beruházások liberalizálása és Határokon átnyúló szolgáltatáskereskedelem

Leírás:

Az Egyesült Királyság fenntartja azt a jogot, hogy elfogadjon vagy fenntartsa bármely intézkedést a következők tekintetében:

(a) *Hajók, vasúti járművek, valamint légi járművek és alkatrészeik karbantartása és javítása (CPC 86764 része, CPC 86769, CPC 8868)*

A Határokon átnyúló szolgáltatáskereskedelem – Piacra jutás, Helyi jelenlét, Nemzeti elbánás vonatkozásában:

A letelepedés vagy a területén való fizikai jelenlét előírása, illetve a vasúti járművek karbantartásával és javításával kapcsolatos szolgáltatásoknak a területén kívülről, határon át történő nyújtásának tilalma.

A letelepedés vagy a területén való fizikai jelenlét előírása, illetve a belvízi szállítást végző hajók karbantartásával és javításával kapcsolatos szolgáltatásoknak a területén kívülről, határon át történő nyújtásának tilalma.

A letelepedés vagy a területén való fizikai jelenlét előírása, illetve a tengeri járművek karbantartásával és javításával kapcsolatos szolgáltatásoknak a területén kívülről, határon át történő nyújtásának tilalma.

A letelepedés vagy a területén való fizikai jelenlét előírása, illetve a légi járművek és alkatrészeik karbantartásával és javításával kapcsolatos szolgáltatásoknak a területén kívülről, határon át történő nyújtásának tilalma (CPC 86764 része, CPC 86769, CPC 8868).

Csak az Egyesült Királyság által elismert és engedélyezett szervezetek végezhetik az Egyesült Királyság nevében a hajók kötelező felügyeletét és tanúsítását. Letelepedés írható elő.

Meglévő intézkedések:

Az Európai Unióból való kilépésről szóló 2018. évi törvény révén az Egyesült Királyság jogában megtartott, valamint a kereskedelmi hajózásról (elismert szervezetek) (módosítás) (az Unióból való kilépés) szóló, 2019. évi rendelet által módosított a hajófelügyeleti és hajóvizsgáló szervezetek közös szabályairól és szabványairól szóló, 2009. április 23-i 391/2009/EK európai parlamenti és tanácsi rendelet.

(b) A légi közlekedéssel kapcsolatos egyéb üzleti szolgáltatások

A Beruházások liberalizálása – Legnagyobb kedvezményes elbánás és a Határon átnyúló szolgáltatáskereskedelem – Legnagyobb kedvezményes elbánás vonatkozásában:

Megkülönböztetett elbánás valamely harmadik országgal szemben az alábbi szolgáltatásokkal kapcsolatos meglévő vagy jövőbeli kétoldalú megállapodások alapján:

- (i) légi jármű-javítási és -karbantartási szolgáltatások;
- (ii) járművek személyzet nélküli bérbeadása vagy lízingje;
- (iii) számítógépes helyfoglalási rendszerrel (CRS) összefüggő szolgáltatások;
- (iv) a következő szolgáltatások nyújtása személyzettel ellátott légi jármű igénybevételével, a légi járművek területükre való belépését, az onnan való indulását és az ottani üzemeltetését szabályozó, a Felek által elfogadott jogszabályoknak és egyéb rendelkezéseknek való megfelelésre is figyelemmel: a légi tűzoltás, a repülésoktatás, a légi permetezés, a légi felmérés, a légi térképkészítés, a fényképezés, valamint egyéb, levegőben végzett mezőgazdasági, ipari és felügyeleti szolgáltatások; valamint
- (v) a légi szállítási szolgáltatások értékesítése és marketingje.

8. fenntartás – Oktatási szolgáltatások

Ágazat:	Oktatási szolgáltatások
Iparági besorolás:	CPC 92
A fenntartás típusa:	Piacra jutás Nemzeti elbánás Felső vezetés és igazgatótanács Teljesítőképeségi követelmények Helyi jelenlét
Fejezet:	Beruházások liberalizálása és Határokon átnyúló szolgáltatáskereskedelem

Leírás:

Az Egyesült Királyság fenntartja azt a jogot, hogy elfogadjon vagy fenntartsa bármely intézkedést a következők tekintetében:

A közforrásokból vagy bármilyen állami támogatásból finanszírozott oktatási szolgáltatások esetében, amelyek így nem tekinthetők magánfinanszírozásúnak. Amennyiben a magánfinanszírozású oktatási szolgáltatások külföldi szolgáltató általi nyújtása megengedett, a magán szolgáltatók részvétele az oktatási rendszerben megkülönböztetésmentesen odaitélt koncesszió tárgyát képezheti.

Magánfinanszírozású egyéb oktatási szolgáltatások nyújtása, amelyek az alapfokú, középfokú, felsőfokú és felnőttoktatástól különböző szolgáltatásokat jelentenek (CPC 929).

9. fenntartás – Pénzügyi szolgáltatások

Ágazat: Pénzügyi szolgáltatások

Iparági besorolás:

A fenntartás típusa: Piacra jutás
Nemzeti elbánás
Legnagyobb kedvezményes elbánás
Helyi jelenlét

Fejezet: Beruházások liberalizálása és Határokon átnyúló szolgáltatáskereskedelem

Leírás:

Az Egyesült Királyság fenntartja azt a jogot, hogy elfogadjon vagy fenntartsa bármely intézkedést a következők tekintetében:

(a) *Valamennyi pénzügyi szolgáltatás*

A Beruházások liberalizálása – Piacra jutás vonatkozásában:

Egy fiókteleptől eltérő pénzügyi szolgáltatónak az Egyesült Királyság területén történő letelepedése esetén megkülönböztetésmentes alapon egy adott jogi forma felvételének előírása.

A Beruházások liberalizálása – Legnagyobb kedvezményes elbánás és a Határon átnyúló szolgáltatáskereskedelem – Legnagyobb kedvezményes elbánás vonatkozásában:

Megkülönböztetett elbánás biztosítása valamely harmadik ország beruházói vagy pénzügyi szolgáltatói számára bármely két- vagy többoldalú nemzetközi beruházási megállapodás vagy egyéb kereskedelmi megállapodás alapján.

(b) *Biztosítási és biztosítással összefüggő szolgáltatások*

A Határokon átnyúló szolgáltatáskereskedelem – Piacra jutás, Nemzeti elbánás, Helyi jelenlét vonatkozásában:

Biztosítási és biztosítással összefüggő szolgáltatások esetében, az alábbiak kivételével:

(i) közvetlen biztosítási szolgáltatások (beleértve az együttes biztosítást is) és közvetlen biztosításközvetítési szolgáltatások az alábbiakkal kapcsolatos kockázatok biztosítására:

- tengeri szállítás és kereskedelmi repülés, valamint ürrepülés és teherforgalom az úrben (beleértve a műholdakat) olyan biztosítással, amely a következők egyikére vagy mindegyikére terjed ki: szállított áruk, az árukat szállító jármű és bármely ebből származó kötelezettség; valamint
- nemzetközi árutovábbításban részt vevő áruk;

(ii) viszontbiztosítás és visszaengedményezés valamint

(iii) biztosításhoz kapcsolódó kiegészítő szolgáltatások.

(c) Banki és egyéb pénzügyi szolgáltatások

A Beruházások liberalizálása – Piacra jutás és Határokon átnyúló szolgáltatáskereskedelem – Helyi jelenlét vonatkozásában:

Csak az Egyesült Királyságban létesítő okirat szerinti székhellyel rendelkező cégek végezhetik befektetési alapok eszközeinek letétkezelését. Olyan szakosodott alapkezelő társaság létrehozása szükséges a közös alapok, beleértve a befektetési alapok kezelésének ellátásához, valamint amennyiben a nemzeti jogszabályok megengedik a befektetési társaságok tevékenységéhez, amelynek létesítő okirat szerinti székhelye és tevékenységének központi helye az Egyesült Királyságban van.

A Határokon átnyúló szolgáltatáskereskedelem – Piacra jutás, Nemzeti elbánás, Helyi jelenlét vonatkozásában:

Banki és egyéb pénzügyi szolgáltatások esetében, az alábbiak kivételével:

(i) pénzügyi információk nyújtása és továbbítása, pénzügyi adatfeldolgozás és ezzel kapcsolatos szoftverek más pénzügyi szolgáltatók révén; valamint

(ii) banki és egyéb pénzügyi szolgáltatásokhoz kapcsolódó tanácsadási és egyéb kiegészítő pénzügyi szolgáltatások, a banki és egyéb pénzügyi szolgáltatásoknak (a biztosítás kivételével) a SERVIN.5.38. cikk [Pénzügyi szolgáltatások – Fogalommeghatározások] a) pontjának ii.L. alpontjában foglalt meghatározása szerint, de az adott alpontban meghatározott közvetítés kivételével.

10. fenntartás – Egészségügyi és szociális szolgáltatások

Ágazat:	Egészségügyi és szociális szolgáltatások
Iparági besorolás:	CPC931 kivéve 9312, 93191 része
A fenntartás típusa:	Piacra jutás Nemzeti elbánás Felső vezetés és igazgatótanács Teljesítőképességi követelmények Helyi jelenlét
Fejezet:	Beruházások liberalizálása és Határokon átnyúló szolgáltatáskereskedelem

Leírás:

Az Egyesült Királyság fenntartja azt a jogot, hogy elfogadjon vagy fenntartsa bármely intézkedést a következők tekintetében:

(a) *Egészségügyi szolgáltatások – kórházi, mentőszolgálattal, valamint bentlakásos ápolással kapcsolatos szolgáltatások (CPC 931, a 9312 kivételével, 93191 része)*

A Beruházások liberalizálása – Piacra jutás, Nemzeti elbánás, Teljesítőképességi követelmények, Felső vezetés és igazgatótanács vonatkozásában:

A közforrásokból vagy bármilyen állami támogatásból finanszírozott egészségügyi szolgáltatások esetében, amelyek így nem tekinthetők magánfinanszírozásúnak.

Valamennyi magánfinanszírozású egészségügyi szolgáltatás, amely nem kórházi ápolás. A magánfelhasználóknak a magánfinanszírozású egészségügyi hálózatban való részvétele megkülönböztetésmentesen odaítélt koncesszió tárgyát képezheti. Gazdasági szükségesség vizsgálata előírható. Fő kritériumok: a meglévő létesítmények száma és az azokra gyakorolt hatás, közlekedési infrastruktúra, népsűrűség, földrajzi kiterjedés és új munkahelyek létrehozása.

Ez a fenntartás nem kapcsolódik valamennyi egészségüggyel kapcsolatos szakmai szolgáltatás nyújtásához, beleértve az olyan szakembereket, mint például az orvosok, fogorvosok, szülészek, ápolók, fizioterapeuták, paramedikusok és pszichológusok által nyújtott szolgáltatásokat, akikre egyéb fenntartások vonatkoznak (CPC 931, kivéve 9312, 93191 része).

(b) *Egészségügyi és szociális szolgáltatások, beleértve a nyugdíjbiztosítást*

A Határokon átnyúló szolgáltatáskereskedelem – Piacra jutás, Helyi jelenlét, Nemzeti elbánás vonatkozásában:

A szolgáltatók letelepedésének vagy a területén való fizikai jelenlétének előírása és az egészségügyi és szociális szolgáltatásoknak, valamint az állami nyugdíjrendszer vagy a kötelező társadalombiztosítási rendszer részét képező tevékenységeknek vagy szolgáltatásoknak a területén kívülről, határon át történő nyújtásának korlátozása. Ez a fenntartás nem kapcsolódik valamennyi egészségüggyel kapcsolatos szakmai szolgáltatás nyújtásához, beleértve az olyan szakembereket, mint

például az orvosok, fogorvosok, szülészek, ápolók, fizioterapeuták, paramedikusok és pszichológusok által nyújtott szolgáltatásokat, akikre egyéb fenntartások vonatkoznak (CPC 931, kivéve 9312, 93191 része).

(c) Szociális szolgáltatások, beleértve a nyugdíjbiztosítást

A Beruházások liberalizálása – Piacra jutás, Nemzeti elbánás, Felső vezetés és igazgatótanács, Teljesítőképeségi követelmények vonatkozásában:

Valamennyi olyan szociális szolgáltatás, amelyet közforrásból vagy bármilyen állami támogatásból finanszíroznak és ezért nem tekinthető magánforrásból finanszírozottnak, továbbá az állami nyugdíjrendszer vagy a kötelező társadalombiztosítási rendszer részét képező tevékenységek vagy szolgáltatások. A magánszolgáltatóknak a magánfinanszírozású szociális hálózatban való részvétele megkülönböztetésmentesen odaítélt koncesszió tárgyát képezheti. Gazdasági szükségesség vizsgálata előírható. Fő kritériumok: a meglévő létesítmények száma és az azokra gyakorolt hatás, közlekedési infrastruktúra, népsűrűség, földrajzi kiterjedés és új munkahelyek létrehozása.

A magánfinanszírozású szociális szolgáltatások, kivéve a szanatóriumokkal, üdülőkkel és idősoththonokkal kapcsolatos szolgáltatásokat.

11. fenntartás – Szabadidős, kulturális és sportszolgáltatások

Ágazat:	Szabadidő, kultúra és sport
Iparági besorolás:	CPC 963, 9619, 964
A fenntartás típusa:	Piacra jutás Nemzeti elbánás Felső vezetés és igazgatótanács Teljesítőképeségi követelmények Helyi jelenlét
Fejezet:	Beruházások liberalizálása és Határokon átnyúló szolgáltatáskereskedelem

Leírás:

Az Egyesült Királyság fenntartja azt a jogot, hogy elfogadjon vagy fenntartsa bármely intézkedést a következők tekintetében:

(a) Könyvtári, levéltári, múzeumi, egyéb kulturális tevékenység (CPC 963)

Könyvtári, levéltári, múzeumi és egyéb kulturális szolgáltatások nyújtása.

(b) Szórakoztatással kapcsolatos szolgáltatások, színház, élő koncert és cirkusz (CPC 9619, 964, kivéve 96492)

A szórakoztatással kapcsolatos szolgáltatások – többek között színház, élő koncert, cirkusz, valamint diszkó – határokon átnyúló nyújtása.

(c) Szerencsejáték- és fogadási szolgáltatások (CPC 96492)

Szerencsejátékokkal kapcsolatos tevékenységek, amelyekbe beletartoznak a pénzbeli fogadással járó tevékenységek, beleértve különösen a sorsolós játékokat, a kaparós sorsjegyeket, a játékkaszinók, játéktermek vagy engedélyezett helyiségek által kínált szerencsejátékot, fogadási ügyleteket, bingójátékot, valamint jótékonysági vagy nonprofit szervezetek által és javára működtetett szerencsejáték-szolgáltatásokat.

12. fenntartás – Szállítási szolgáltatások és kiegészítő szállítási szolgáltatások

Ágazat:	Szállítási szolgáltatások
A fenntartás típusa:	Piacra jutás Nemzeti elbánás Legnagyobb kedvezményes elbánás Felső vezetés és igazgatótanács Teljesítőképeségi követelmények Helyi jelenlét
Fejezet:	Beruházások liberalizálása és Határokon átnyúló szolgáltatáskereskedelem

Leírás:

Az Egyesült Királyság fenntartja azt a jogot, hogy elfogadjon vagy fenntartsa bármely intézkedést a következők tekintetében:

(a) Tengeri szállítás – Hajóról folytatott bármely egyéb kereskedelmi tevékenység

A Beruházások liberalizálása – Piacra jutás, Nemzeti elbánás, Felső vezetés és igazgatótanács, Teljesítőképeségi követelmények és Határokon átnyúló szolgáltatáskereskedelem – Piacra jutás, Helyi jelenlét, Nemzeti elbánás vonatkozásában:

Valamely tengerjáró vagy nem tengerjáró hajó legénységének állampolgárságára.

A Beruházások liberalizálása – Piacra jutás, Nemzeti elbánás, Legnagyobb kedvezményes elbánás, Felső vezetés és igazgatótanács vonatkozásában:

Az Egyesült Királyság lobogója alatt közlekedő jármű lajstromozása és flotta üzemeltetése (a tengerjáró hajóról végzett összes kereskedelmi tengeri tevékenység, ideértve a halászatot, akvakultúrát és a halászattal kapcsolatos szolgáltatásokat; nemzetközi személy- és áruszállítás (CPC 721); és a tengeri szállítás kiegészítő szolgáltatásai). E fenntartás nem alkalmazandó az Egyesült Királyságban bejegyzett jogi személyekre, amelyek tényleges és folyamatos kapcsolatban vannak az Egyesült Királyság gazdaságával.

(b) A tengeri szállítás kiegészítő szolgáltatások

A Beruházások liberalizálása – Piacra jutás, Nemzeti elbánás, Felső vezetés és igazgatótanács és Határokon átnyúló szolgáltatáskereskedelem – Piacra jutás, Helyi jelenlét, Nemzeti elbánás vonatkozásában:

Révkalauzi és hajókikötési szolgáltatások. A nagyobb egyértelműség érdekében, tekintet nélkül azokra a kritériumokra, amelyek a hajóknak az Egyesült Királyság területén való lajstromba vételére vonatkoznak, az Egyesült Királyság fenntartja a jogot, hogy előírja, hogy csak az Egyesült Királyságban lajstromozott hajók nyújthassanak révkalauzi és hajókikötési szolgáltatásokat (CPC 7452).

Csak az Egyesült Királyság lobogója alatt közlekedő hajók nyújthatnak vontatási és tolatási szolgáltatásokat (CPC 7214).

(c) Belvízi szállításhoz kapcsolódó kiegészítő szolgáltatások

A Beruházások liberalizálása – Piacra jutás, Nemzeti elbánás, Legnagyobb kedvezményes elbánás, Felső vezetés és igazgatótanács, Teljesítőképeségi követelmények és Határokon átnyúló szolgáltatáskereskedelem – Piacra jutás, Helyi jelenlét, Nemzeti elbánás Legnagyobb kedvezményes elbánás vonatkozásában:

Belvízi szállításhoz kapcsolódó kiegészítő szolgáltatások.

(d) Vasúti szállítási és vasúti szállításhoz kapcsolódó kiegészítő szolgáltatások

A Beruházások liberalizálása – Piacra jutás, Nemzeti elbánás és Határokon átnyúló szolgáltatáskereskedelem – Piacra jutás, Helyi jelenlét, Nemzeti elbánás vonatkozásában:

Vasúti személyszállítás (CPC 7111).

A Beruházások liberalizálása – Piacra jutás és Határokon átnyúló szolgáltatáskereskedelem – Nemzeti elbánás, Helyi jelenlét vonatkozásában:

Vasúti teherszállítás (CPC 7112).

(e) Közúti szállítási (személyszállítás, teherszállítás, nemzetközi közúti teherszállítás) és közúti szállításhoz kapcsolódó kiegészítő szolgáltatások

A Határokon átnyúló szolgáltatáskereskedelem – Piacra jutás, Nemzeti elbánás, Helyi jelenlét vonatkozásában:

A 2. rész (Gazdaság és kereskedelem) XII. címének (Közlekedés) 3. és 4. fejezete, valamint a 3. fejezethez tartozó ROAD-1. melléklet hatálya alá tartozó közúti szállítási szolgáltatások tekintetében.

A Beruházások liberalizálása – Piacra jutás, Nemzeti elbánás, Felső vezetés és igazgatótanács és Határokon átnyúló szolgáltatáskereskedelem – Piacra jutás, Helyi jelenlét, Nemzeti elbánás vonatkozásában:

A 2. rész (Gazdaság és kereskedelem) XII. címének (Közlekedés) 3. és 4. fejezete, valamint a 3. fejezethez tartozó ROAD-1. melléklet hatályán kívül eső közúti szállítási szolgáltatások tekintetében:

- (i) a letelepedés követelménye és a közúti szállítással kapcsolatos szolgáltatások határokon át történő nyújtásának korlátozása (CPC 712);
- (ii) az Egyesült Királyságon belüli taxi szolgáltatásokra vonatkozóan előírhatják a gazdasági szükségesség vizsgálatát, és korlátozhatják a szolgáltatók számát. Fő kritériumok: Helyi kereslet az alkalmazandó jogszabályokban előírtak szerint (CPC 71221).

Meglévő intézkedések:

Az Európai Unióból való kilépésről szóló 2018. évi törvény révén az Egyesült Királyság jogában megtartott, valamint a szolgáltatók és a nemzetközi teheráru fuvarozás engedélyezéséről (módosítás stb.) (az Unióból való kilépés) szóló 2019. évi rendeletek által módosított, a közúti fuvarozói szakma gyakorlására vonatkozó feltételek közös szabályainak megállapításáról és a 96/26/EK tanácsi irányelv hatályon kívül helyezéséről szóló, 2009. október 21-i 1071/2009/EK európai parlamenti és tanácsi rendelet;

az Európai Unióból való kilépésről szóló 2018. évi törvény révén az Egyesült Királyság jogában megtartott, valamint a szolgáltatók és a nemzetközi teheráru fuvarozás engedélyezéséről (módosítás stb.) (az Unióból való kilépés) szóló 2019. évi rendeletek által módosított, a nemzetközi közúti áru fuvarozási piacra való hozzáférés közös szabályairól szóló, 2009. október 21-i 1072/2009/EK európai parlamenti és tanácsi rendelet; valamint

az Európai Unióból való kilépésről szóló 2018. évi törvény révén az Egyesült Királyság jogában megtartott, valamint a szolgáltatók és a nemzetközi teheráru fuvarozás engedélyezéséről (módosítás stb.) (az Unióból való kilépés) szóló 2019. évi rendeletek által módosított, az autóbusszal végzett személyszállítás nemzetközi piacához való hozzáférés közös szabályairól és az 561/2006/EK rendelet módosításáról szóló, 2009. október 21-i 1073/2009/EK európai parlamenti és tanácsi rendelet.

(f) Úrszállítás és úrjármű kölcsönzése

A Beruházások liberalizálása – Piacra jutás, Nemzeti elbánás, Teljesítőképességi követelmények, Felső vezetés és igazgatótanács és Határokon átnyúló szolgáltatáskereskedelem – Piacra jutás, Helyi jelenlét, Nemzeti elbánás vonatkozásában:

A világűrön keresztüli szállítással és az úrjárművek kölcsönzésével kapcsolatos szolgáltatások (CPC 733, 734 része).

(g) Legnagyobb kedvezményes elbánás alóli kivételek

A Beruházások liberalizálása – Legnagyobb kedvezményes elbánás és a Határon átnyúló szolgáltatáskereskedelem – Legnagyobb kedvezményes elbánás vonatkozásában:

(i) Közúti és vasúti szállítás

Megkülönböztetett elbánásban részesít valamely országot a nemzetközi közúti áru fuvarozással (beleértve a kombinált szállítást – közúti vagy vasúti) és személyszállítással kapcsolatos, az Egyesült Királyság és egy harmadik ország közötti meglévő vagy jövőbeli kétoldalú megállapodások értelmében (CPC 7111, 7112, 7121, 7122, 7123). Ez az elbánás:

- az egyes szerződő Feleknél bejegyzett járművekre nézve fenntarthatja vagy korlátozhatja az érintett szállítási szolgáltatások nyújtását a szerződő Felek között vagy a szerződő Felek területén; vagy
- az ilyen járművek részére adómentességet állapíthat meg.

(ii) Légi szállítás – A légi szállítást kiegészítő szolgáltatások

Megkülönböztetett elbánásban részesít egy harmadik országot a földi kiszolgálással kapcsolatos meglévő vagy jövőbeli kétoldalú megállapodások alapján.

13. fenntartás – Halászat és vízügy

Ágazat:	Halászat, akvakultúra és halászattal kapcsolatos szolgáltatások; víz összegyűjtése, tisztítása és elosztása
Iparági besorolás:	ISIC Rev. 3.1 0501, 0502, CPC 882, ISIC Rev. 3.1 41
A fenntartás típusa:	Piacra jutás Nemzeti elbánás Legnagyobb kedvezményes elbánás Felső vezetés és igazgatótanács Teljesítőképességi követelmények Helyi jelenlét
Fejezet:	Beruházások liberalizálása és Határokon átnyúló szolgáltatáskereskedelem

Leírás:

Az Egyesült Királyság fenntartja azt a jogot, hogy elfogadjon vagy fenntartsa bármely intézkedést a következők tekintetében:

(a) *Halászat, akvakultúra és halászattal kapcsolatos szolgáltatások (ISIC Rev. 3.1 0501, 0502, CPC 882)*

A Beruházások liberalizálása – Piacra jutás, Nemzeti elbánás, Felső vezetés és igazgatótanács, Teljesítőképességi követelmények, Legnagyobb kedvezményes elbánás és Határokon átnyúló szolgáltatáskereskedelem – Piacra jutás, Nemzeti elbánás, Helyi jelenlét, Legnagyobb kedvezményes elbánás vonatkozásában:

1. Különösen az Egyesült Királyság halászati politikája, valamint harmadik országgal kötött halászati megállapodások keretein belül, az Egyesült Királyság szuverenitásán vagy joghatóságán belüli tengeri vizekben található biológiai erőforrásokhoz és halászterületekhez való hozzáférés és azok felhasználása, vagy az egyesült királysági halászati jogosítvány által biztosított halászati jogok, beleértve az alábbiakat:

(a) a valamely tagállam vagy valamely harmadik ország lobogója alatt közlekedő hajókkal végzett fogások kirakodásának szabályozása a számukra kiosztott kvóták tekintetében, vagy – kizárólag az Egyesült Királyság lobogó alatt közlekedő hajók esetében – annak előírása, hogy a teljes fogás egy részét egyesült királysági kikötőkben rakodják ki;

(b) a vállalkozások minimális méretének meghatározása a kisüzemi és a part menti halászhajók megőrzése érdekében;

(c) a halászattal kapcsolatos hatályos vagy jövőbeli nemzetközi megállapodások szerint biztosított megkülönböztetett elbánás szerint; valamint

(d) annak előírása, hogy az Egyesült Királyság lobogója alatt közlekedő hajók legénysége egyesült királysági állampolgárokból álljon.

2. Egy halászhajó csak akkor jogosult az Egyesült Királyság lobogója alatt hajózni, ha:
 - (a) az adott hajó
 - (i) az Egyesült Királyságban bejegyzett társaságok vagy
 - (ii) egyesült királysági állampolgárok 100 %-os tulajdonát képezi;
 - (b) annak napi szintű működését az Egyesült Királyságon belülről irányítják és ellenőrzik; valamint
 - (c) a hajó bérlője, vezetője vagy üzemeltetője az Egyesült Királyságban bejegyzett társaság vagy az Egyesült Királyság állampolgára.
3. Olyan kereskedelmi halászati engedély, amely az Egyesült Királyság parti tengerén biztosít halászati jogot, csak az Egyesült Királyság lobogója alatt közlekedő halászhajó részére bocsátható ki.
4. Tengeri vagy belvízi akvakultúrás létesítmények létrehozása.
5. Az 1. pont a), b), c) alpontja (a legnagyobb kedvezményes elbánás kivételével) és d) alpontja; a 2. pont a) i. alpontja, b) és c) alpontja, valamint 3. pontja kizárólag azokra az intézkedésekre alkalmazandó, amelyek a hajókra vagy a vállalkozásokra azok tényleges tulajdonosainak állampolgárságától függetlenül alkalmazandók.

(b) *Víz összegyűjtése, tisztítása és elosztása*

A Beruházások liberalizálása – Piacra jutás, Nemzeti elbánás és Határokon átnyúló szolgáltatás-kereskedelem – Piacra jutás, Helyi jelenlét, Nemzeti elbánás vonatkozásában:

Egyes olyan tevékenységek tekintetében, beleértve a víz összegyűjtésével, tisztításával, valamint a háztartások, az ipari, kereskedelmi és egyéb felhasználók vonatkozásában való elosztásával kapcsolatos szolgáltatásokat, beleértve az ivóvíz-szolgáltatást és a vízgazdálkodást.

14. fenntartás – Energiával kapcsolatos tevékenységek

Ágazat:	Energiatermelés és kapcsolódó szolgáltatások
Iparági besorolás:	ISIC Rev. 3.1401, 402, CPC 7131,CPC 887 (kivéve a tanácsadási és konzultációs szolgáltatásokat)
A fenntartás típusa:	Piacra jutás Nemzeti elbánás Felső vezetés és igazgatótanács Teljesítőképességi követelmények Helyi jelenlét
Fejezet:	Beruházások liberalizálása és Határokon átnyúló szolgáltatáskereskedelem

Leírás:

Az Egyesült Királyság fenntartja a jogot, hogy elfogadjon vagy fenntartsa bármely intézkedést, amennyiben az Egyesült Királyság megengedi a gázszállító rendszer vagy a villamos energiával kapcsolatos átviteli rendszer, illetve a csővezetékes kőolaj- és földgázszállító rendszer külföldi tulajdonlását, az olyan harmadik országbeli természetes személyek vagy vállalatok által irányított uniós vállalatok tekintetében, amelyekhez az Egyesült Királyság kőolaj-, földgáz- vagy villamosenergia-importjának több mint 5 százaléka köthető, az Egyesült Királyság energiaellátása biztonságának garantálása érdekében. Ez a fenntartás nem alkalmazandó az energielosztással kapcsolatos tanácsadási és konzultációs szolgáltatások esetében.

15. fenntartás – Máshová nem sorolt egyéb szolgáltatások

Ágazat: Máshová nem sorolt egyéb szolgáltatások

A fenntartás típusa: Piacra jutás
Nemzeti elbánás
Felső vezetés és igazgatótanács
Teljesítőképeségi követelmények
Helyi jelenlét

Fejezet: Beruházások liberalizálása és Határokon átnyúló szolgáltatáskereskedelem

Leírás:

Az Egyesült Királyság fenntartja azt a jogot, hogy elfogadjon vagy fenntartsa bármilyen intézkedést az Egyesült Nemzetek Szervezetének 1991. évi ideiglenes központi termékosztályozásában (CPC) szereplő szolgáltatásoktól eltérő, új szolgáltatások nyújtása tekintetében.

SERVIN-3. MELLÉKLET: LETELEPEDÉSI CÉLLAL ÉRKEZŐ ÜZLETI LÁTOGATÓK, VÁLLALATON BELÜL ÁTHELYEZETT SZEMÉLYEK ÉS RÖVID IDŐSZAKRA ÉRKEZŐ ÜZLETI LÁTOGATÓK

1. Az e mellékletben megjelölt intézkedés fenntartható, folytatható, azonnal megújítható vagy módosítható, ha a módosítás nem csökkenti az intézkedésnek a SERVIN.4.2. [Vállalaton belül áthelyezett személyek és letelepedési céllal érkező üzleti látogatók] és a SERVIN.4.3. [Rövid időszakra érkező üzleti látogatók] cikknek való megfelelését ahhoz képest, amilyen az közvetlenül a módosítást megelőzően volt.

2. A SERVIN.4.2. [Vállalaton belül áthelyezett személyek és letelepedési céllal érkező üzleti látogatók] és a SERVIN.4.3. [Rövid időszakra érkező üzleti látogatók] cikk nem alkalmazandó az e mellékletben felsorolt bármely meglévő meg nem felelő intézkedésre, a meg nem felelés mértékében.

3. A 6., a 7. és a 8. pontban található jegyzékek a FINPROV.1. [Területi hatály] és az OTH.9.2. [Földrajzi hatály] cikk szerint csak az Egyesült Királyság és az Európai Unió területére vonatkoznak, és csak az Európai Unió és tagállamai és az Egyesült Királyság közötti kereskedelmi kapcsolatok vonatkozásában érvényesek. Nincsenek hatással a tagállamoknak az Unió jogából eredő jogaira és kötelezettségeire.

4. Az egyértelműség érdekében: az Európai Unióra vonatkozóan a nemzeti elbánás nyújtásának kötelezettsége nem foglalja magában azt a kötelezettséget, hogy az Európai Unió működéséről szóló szerződés értelmében vagy az annak alapján elfogadott bármely intézkedés szerint az alábbiak részére nyújtott elbánást – beleértve azoknak a tagállamokban történő végrehajtását is – ki kell terjeszteni az Egyesült Királyság természetes vagy jogi személyeire:

- (i) másik tagállam természetes személyei vagy másik tagállamban lakóhellyel rendelkező személyek; vagy
- (ii) az Európai Unió egy másik tagállamának joga szerint létesített jogi személyek, amelyeknek székhelye, központi igazgatása vagy a központi ügyintézésének helye az Európai Unióban található.

5. Az alábbi pontokban a következő rövidítések használatosak:

AT	Ausztria
BE	Belgium
BG	Bulgária
CY	Ciprus
CZ	Cseh Köztársaság
DE	Németország
DK	Dánia
EE	Észtország
EL	Görögország

ES	Spanyolország
EU	Európai Unió, ideértve minden tagállamát
FI	Finnország
FR	Franciaország
HR	Horvátország
HU	Magyarország
IE	Írország
IT	Olaszország
LT	Litvánia
LU	Luxemburg
LV	Lettország
MT	Málta
NL	Hollandia
PL	Lengyelország
PT	Portugália
RO	Románia
SE	Svédország
SI	Szlovénia
SK	Szlovák Köztársaság

6. Az Európai Uniónak a megállapodásnak nem megfelelő intézkedései:

Letelepedési céllal érkező üzleti látogatók

Valamennyi ágazat	<p>AT, CZ: A letelepedési céllal érkező üzleti látogatónak nem nonprofit szervezetnek minősülő vállalkozásnak kell dolgoznia, egyébként: Kötelezettség nélkül.</p> <p>SK: A letelepedési céllal érkező üzleti látogatónak nem nonprofit szervezetnek minősülő vállalkozásnak kell dolgoznia, egyébként: Kötelezettség nélkül. Munkavállalási engedély szükséges, beleértve a gazdasági szükségesség vizsgálatát.</p> <p>CY: A tartózkodás megengedhető időtartama: legfeljebb 90 nap bármely 12</p>
--------------------------	--

	hónapos időszakban. A letelepedési céllal érkező üzleti látogatóknak nem nonprofit szervezetnek minősülő vállalkozásnak kell dolgoznia, egyébként: Kötelezettség nélkül.
--	--

Vállalaton belüli áthelyezett személyek

Valamennyi ágazat	<p>EU: 2022. december 31-ig minden olyan díj vagy adó (a vízumok, a munkavállalási engedélyek és a tartózkodási engedélyek iránti kérelmekkel vagy azok megújításával kapcsolatos díjak kivételével), amelyet egy Fél azért számít fel, hogy engedélyezze egy Fél területén egy meghatározott tevékenység folytatását vagy olyan személy foglalkoztatását, aki ezt a tevékenységet folytatja, kivéve abban az esetben, ha ez a követelmény összhangban van a SERVIN 4.1. cikk [Hatály és fogalom meghatározások] (3) bekezdésével, vagy pedig valamelyik Fél területére való belépés vagy az ottani tartózkodás, munkavállalás vagy lakhatás engedélyezése iránti kérelemmel kapcsolatban a nemzeti jog alapján felszámított egészségügyi díj.</p> <p>AT, CZ, SK: A vállalaton belül áthelyezett személyeket nem nonprofit szervezetnek minősülő vállalkozásnak kell alkalmaznia, egyébként: Kötelezettség nélkül.</p> <p>FI: A vezetőket nem nonprofit szervezetnek minősülő vállalkozásnak kell alkalmaznia.</p> <p>HU: Nem minősülnek vállalaton belül áthelyezett személynek azok a természetes személyek, akik az adott vállalkozásban partnerek voltak.</p>
--------------------------	---

Rövid időszakra érkező üzleti látogatók

A 8. pontban említett valamennyi tevékenység:	<p>CY, DK, HR: A gazdasági szükségesség vizsgálatára kiterjedő munkavállalási engedélyre van szükség, ha a rövid időszakra érkező üzleti látogató szolgáltatást nyújt.</p> <p>LV: Szerződés alapján teljesítendő műveletek/tevékenységek esetén munkavállalási engedély szükséges.</p> <p>MT: Munkavállalási engedély szükséges. A gazdasági szükségességet nem vizsgálják.</p> <p>SI: Egységes tartózkodási és munkavállalási engedély szükséges az alkalmanként 14 napot meghaladó szolgáltatásnyújtásra és bizonyos tevékenységekre (kutatás és tervezés; képzési szemináriumok; beszerzés; kereskedelmi ügyletek; fordítás és tolmácsolás). A gazdasági szükségesség vizsgálata nem szükséges.</p> <p>SK: Szlovákia területén belül történő szolgáltatásnyújtás esetén a gazdasági szükségesség vizsgálatára is kiterjedő munkavállalási engedélyre van szükség, ha a tartózkodás időtartama egy hónapon belül meghaladja a hét napot vagy egy naptári éven belül a 30 napot.</p>
Kutatás és tervezés:	AT: A tudományos és statisztikus kutatók kutatási tevékenységének kivételével a gazdasági szükségesség vizsgálatára is kiterjedő

	munkavállalási engedélyre van szükség.
Marketingkutató	<p>AT: Munkavállalási engedély szükséges, beleértve a gazdasági szükségesség vizsgálatát. Az egy hónapon belül hét napot vagy egy naptári éven belül 30 napot meg nem haladó kutatási és elemzési tevékenységek esetén a gazdasági szükségesség vizsgálatától eltekintenek. Egyetemi végzettség szükséges.</p> <p>CY: Munkavállalási engedély szükséges, beleértve a gazdasági szükségesség vizsgálatát.</p>
Kereskedelmi vásárok és kiállítások:	<p>AT, CY: A gazdasági szükségesség vizsgálatára kiterjedő munkavállalási engedélyre van szükség az egy hónapon belül hét napot vagy egy naptári éven belül 30 napot meghaladó időtartamú tevékenységek esetén.</p>
Értékesítés utáni vagy bérbeadás utáni szolgáltatások	<p>AT: Munkavállalási engedély szükséges, beleértve a gazdasági szükségesség vizsgálatát. A gazdasági szükségesség vizsgálatától eltekintenek a speciális ismeretekkel rendelkező azon természetes személyek esetében, akik szolgáltatások nyújtására képeznek ki munkavállalókat.</p> <p>CY, CZ: Munkavállalási engedélyre van szükség az egy hónapon belül hét napot vagy egy naptári éven belül 30 napot meghaladó időtartamú tevékenységek esetén.</p> <p>ES: Az üzembe helyezést, javítást és karbantartást végző személyeket az árut vagy szolgáltatást nyújtó jogi személynek vagy olyan vállalkozásnak kell alkalmazni az említett feladatok elvégzésére, amely a beutazási kérelem benyújtásának időpontját közvetlenül megelőzően legalább három hónapig tagja volt ugyanannak a csoportnak, mint az árut vagy szolgáltatást nyújtó jogi személy, és az ilyen feladatokat elvégző személyeknek adott esetben legalább 3 év, nagykorúként szerzett releváns szakmai tapasztalattal kell rendelkezniük.</p> <p>FI: A tevékenységtől függően tartózkodási engedélyre lehet szükség.</p> <p>SE: Munkavállalási engedély szükséges, kivéve i. azon természetes személyek esetében, akik üzleti tevékenység keretében képzésben, tesztelésben, illetve szállítmányok előkészítésében vagy teljesítésében vagy hasonló tevékenységekben vesznek részt, vagy ii. sürgős gépészeti beüzemeléssel vagy javítással összefüggésben eljáró szerelők vagy műszaki szakemberek, legfeljebb két hónapos időtartamig, sürgősségi helyzettel összefüggésben. A gazdasági szükségesség vizsgálata nem szükséges.</p>
Kereskedelmi ügyletek:	<p>AT, CY: A gazdasági szükségesség vizsgálatára kiterjedő munkavállalási engedélyre van szükség az egy hónapon belül hét napot vagy egy naptári éven belül 30 napot meghaladó időtartamú tevékenységek esetén.</p> <p>FI: A természetes személynek a másik Fél jogi személyének alkalmazottjaként kell szolgáltatásokat nyújtania.</p>
Idegenforgalmi személyzet	<p>CY, ES, PL: Kötelezettség nélkül.</p> <p>FI: A természetes személynek a másik Fél jogi személyének alkalmazottjaként kell szolgáltatásokat nyújtania.</p> <p>SE: Munkavállalási engedély szükséges, a turistabuszok vezetőinek és személyzetének kivételével. A gazdasági szükségesség vizsgálata nem szükséges.</p>

Fordítás és tolmácsolás	AT: Munkavállalási engedély szükséges, beleértve a gazdasági szükségesség vizsgálatát. CY, PL: Kötelezettség nélkül.
--------------------------------	---

7. Az Egyesült Királyságnak a megállapodásnak nem megfelelő intézkedései:

Letelepedési céllal érkező üzleti látogatók

Valamennyi ágazat	A letelepedési céllal érkező üzleti látogatóknak nem nonprofit szervezetnek minősülő vállalkozásnak kell dolgoznia, egyébként: Kötelezettség nélkül.
--------------------------	--

Vállalaton belüli áthelyezett személyek

Valamennyi ágazat	A vállalaton belül áthelyezett személyeket nem nonprofit szervezetnek minősülő vállalkozásnak kell alkalmaznia, egyébként: Kötelezettség nélkül. 2022. december 31-ig minden olyan díj vagy adó (a vízumok, a munkavállalási engedélyek és a tartózkodási engedélyek iránti kérelmekkel vagy azok megújításával kapcsolatos díjak kivételével), amelyet egy Fél azért számít fel, hogy engedélyezze egy Fél területén egy meghatározott tevékenység folytatását vagy olyan személy foglalkoztatását, aki ezt a tevékenységet folytatja, kivéve abban az esetben, ha ez a követelmény összhangban van a SERVIN 4.1. cikk [Hatály és fogalom meghatározások] (3) bekezdésével, vagy pedig valamelyik Fél területére való belépés vagy az ottani tartózkodás, munkavállalás vagy lakhatás engedélyezése iránti kérelemmel kapcsolatban a nemzeti jog alapján felszámított egészségügyi díj.
--------------------------	---

Rövid időszakra érkező üzleti látogatók

A 8. pontban említett valamennyi tevékenység:	Korlátozás nélkül
--	-------------------

8. A rövid időszakra érkező üzleti látogatók tevékenysége kizárólag a következőkre terjedhet ki:

- a) találkozók és megbeszélések: találkozókon vagy konferenciákon részt vevő, illetve üzleti partnerekkel megbeszéléseket folytató természetes személyek;
- b) kutatás és tervezés: technikai, tudományos és statisztikai kutatók, akik független kutatást végeznek vagy azon Fél valamely jogi személye részére végeznek kutatást, amelynek az adott rövid időszakra érkező üzleti látogató a természetes személye;
- c) piackutatás: piackutatók vagy elemzők, akik azon Fél valamely jogi személye részére végeznek kutatást vagy elemzést, amelynek az adott rövid időszakra érkező üzleti látogató a természetes személye;

d) képzési szemináriumok: egy vállalkozás azon személyzete, akik abból a célból érkeznek a rövid időszakra érkező üzleti látogató által meglátogatott területre, hogy a rövid időszakra érkező üzleti látogató által meglátogatott területen működő vállalatok vagy szervezetek által alkalmazott technológiákat vagy gyakorlatot érintő képzésben részesüljenek, ha a kapott képzés kizárólag a megfigyelésre, a megismerésre és tantermi oktatásra szorítkozik;

e) kereskedelmi vásárok és kiállítások: a társaság, illetve termékei és szolgáltatásai promóciója érdekében a vásárra látogató személyzet;

f) értékesítés: szolgáltatóknak vagy áruk beszállítójának képviselői, akik megrendeléseket vesznek fel vagy a szolgáltatások, illetve áruk értékesítéséről tárgyalnak, vagy az adott beszállító nevében a szolgáltatásainak, illetve áruinak értékesítésére vonatkozó megállapodásokat kötnek, de maguk nem adnak át árukat és nem nyújtanak szolgáltatásokat. A rövid időszakra érkező üzleti látogatók nem foglalkozhatnak a nagyközönség részére történő közvetlen értékesítéssel;

g) beszerzés: egy vállalkozás részére árukat vagy szolgáltatásokat beszerző személyzet, vagy olyan vezetői és felügyeleti feladatokat ellátó személyzet, amely azon Fél területén vesz részt kereskedelmi ügyletben, amelynek az adott rövid időszakra érkező üzleti látogató a természetes személye;

h) értékesítés utáni vagy bérbeadás utáni szolgáltatások: az eladó szerződéses kötelezettségének teljesítéséhez elengedhetetlen szakismerettel rendelkező, üzembe helyezést, javítást és karbantartást, illetve felügyeletet végző személyzet, akik szolgáltatásokat nyújtanak vagy az alkalmazottakat szolgáltatások nyújtására tanítják be az azon Fél valamely jogi személyétől beszerzett vagy bérelt kereskedelmi vagy ipari berendezések vagy gépek – többek között számítógépes szoftverek – értékesítésével vagy bérletével együtt járó szavatosság vagy egyéb szolgáltatási szerződés alapján, amelynek az adott rövid időszakra érkező üzleti látogató a természetes személye, e szavatosság vagy szolgáltatási szerződés időtartama alatt;

i) kereskedelmi ügyletek: azon Fél valamely jogi személye részére végzett kereskedelmi ügylettel kapcsolatban vezetői és felügyeleti tevékenységet végző, valamint pénzügyi szolgáltatásokat nyújtó személyzet (beleértve a biztosítókat, a bankárokat és a beruházási brókereket is), amelynek az adott rövid időszakra érkező üzleti látogató a természetes személye;

j) idegenforgalmi személyzet: idegenforgalmi kongresszusra érkező vagy azon részt vevő, vagy azon Fél területéről induló utazást vezető utazásközvetítők, idegenvezetők és utazásszervezők, amelynek az adott rövid időszakra érkező üzleti látogató a természetes személye; és

k) fordítás és tolmácsolás: fordítók és tolmácsok, akik szolgáltatásaikat azon Fél valamely jogi személyének alkalmazottjaként nyújtják, amelynek az adott rövid időszakra érkező üzleti látogató a természetes személye.

SERVIN-4. MELLÉKLET: SZERZŐDÉSES SZOLGÁLTATÓK ÉS FÜGGETLEN SZAKEMBEREK

1. Mindkét Fél megengedi, hogy a másik Fél szerződéses szolgáltatói vagy független szakemberei természetes személyek jelenléte útján – a SERVIN.4.4. cikkel [Szerződéses szolgáltatók és független szakemberek] összhangban – szolgáltatásokat nyújtsanak a területén az e mellékletben felsorolt ágazatok részére, és a vonatkozó korlátozásokra figyelemmel.
2. Az alábbi lista a következő elemekből áll:
 - (a) az első oszlop azt az ágazatot vagy alágazatot jelöli, amelyre vonatkozóan a szerződéses szolgáltatók és a független szakemberek kategóriája liberalizált; a második oszlop pedig
 - (b) az alkalmazandó korlátozásokat ismerteti.
3. Az e mellékletben felsorolt fenntartásokon túl mindkét Fél elfogadhat vagy fenntarthat olyan, a képesítési követelményekhez, a képesítési eljárásokhoz, a műszaki előírásokhoz, az engedélyezési követelményekhez vagy az engedélyezési eljárásokhoz kapcsolódó intézkedéseket, amelyek a SERVIN.4.4. cikk [Szerződéses szolgáltatók és független szakemberek] értelmében nem minősülnek korlátozásnak. Ezeket az intézkedéseket – amelyek magukban foglalják az engedély megszerzésével kapcsolatos követelményeket, a képesítés elismertetését a szabályozott ágazatokban, vagy egyedi vizsgák, például nyelvvizsga letételét, még ha ezeket nem is sorolja fel e melléklet – minden esetben alkalmazni kell a Felek szerződéses szolgáltatóira vagy független szakembereire.
4. A Felek nem vállalnak semmilyen kötelezettséget a nem felsorolt gazdasági tevékenységet végző szerződéses szolgáltatók és független szakemberek tekintetében.
5. Az egyes ágazatok vagy alágazatok azonosításakor: A CPC az Egyesült Nemzetek Statisztikai Hivatala által meghatározott központi termékosztályozást jelenti (Statistical Papers, M. sorozat, 77. sz., CPC prov, 1991.).
6. Azokban az ágazatokban, ahol vizsgálják a gazdasági szükségességet, a fő kritérium:
 - (a) az Egyesült Királyság esetében az Egyesült Királyságban fennálló piaci helyzet értékelése; és
 - (b) az Unió esetében az Európai Unió azon tagállamában vagy régiójában fennálló piaci helyzet értékelése, ahol a szolgáltatást nyújtani kívánják, és a vizsgálat kiterjed többek között az értékelés időpontjában a szolgáltatást már nyújtó szolgáltatók számára és az azokra gyakorolt hatás értékelésére.
7. A 10–13. pontban található jegyzékek a FINPROV.1. [Területi hatály] és az OTH.9.2. [Földrajzi hatály] cikk szerint csak az Egyesült Királyság és az Európai Unió területére vonatkoznak, és csak az Európai Unió és tagállamai és az Egyesült Királyság közötti kereskedelmi kapcsolatok vonatkozásában érvényesek. Nincsenek hatással a tagállamoknak az Unió jogából eredő jogaira és kötelezettségeire.
8. Az egyértelműség érdekében: az Európai Unióra vonatkozóan a nemzeti elbánás nyújtásának kötelezettsége nem foglalja magában azt a kötelezettséget, hogy az Európai Unió működéséről szóló szerződés értelmében vagy az annak alapján elfogadott bármely intézkedés szerint az alábbiak részére nyújtott elbánást – beleértve azoknak a tagállamokban történő végrehajtását is – ki kell terjeszteni az Egyesült Királyság természetes vagy jogi személyeire:

(i) másik tagállam természetes személyei vagy másik tagállamban lakóhellyel rendelkező személyek; vagy

(ii) az Európai Unió valamely más tagállamának joga szerint létesített jogi személy, amelynek bejegyzett székhelye, központi ügyvezetésének helye vagy elsődleges üzleti tevékenységének helye az Európai Unióban található.

9. Az alábbi listákban a következő rövidítések használatosak:

AT	Ausztria
BE	Belgium
BG	Bulgária
CY	Ciprus
CZ	Cseh Köztársaság
DE	Németország
DK	Dánia
EE	Észtország
EL	Görögország
ES	Spanyolország
EU	Európai Unió, ideértve minden tagállamát
FI	Finnország
FR	Franciaország
HR	Horvátország
HU	Magyarország
IE	Írország
IT	Olaszország
LT	Litvánia
LU	Luxemburg
LV	Lettország
MT	Málta
NL	Hollandia

PL	Lengyelország
PT	Portugália
RO	Románia
SE	Svédország
SI	Szlovénia
SK	Szlovák Köztársaság
CSS	Szerződéses szolgáltatók
IP	Független szakemberek

Szerződéses szolgáltatók

10. A 12. és a 13. pontban foglalt fenntartáslistára is figyelemmel a Felek a SERVIN.4.4. cikkel [Szerződéses szolgáltatók és független szakemberek] összhangban kötelezettségeket vállalnak a szerződéses szolgáltatók 4. módzat szerinti kategóriájára vonatkozóan a következő ágazatokban vagy alágazatokban:

- (a) a nemzetközi közjogra és a hazai jogra vonatkozó jogi tanácsadás;
- (b) számviteli és könyvelési szolgáltatások;
- (c) adótanácsadói szolgáltatások;
- (d) építészeti, településtervezési és tájépítészeti szolgáltatások;
- (e) mérnöki és integrált mérnöki szolgáltatások;
- (f) orvosi és fogorvosi szolgáltatások;
- (g) állategészségügyi szolgáltatások;
- (h) szülész szolgáltatás;
- (i) ápolói, fizioterápiás és paramedicinális ellátás;
- (j) számítógépes és kapcsolódó szolgáltatások;
- (k) kutatási-fejlesztési szolgáltatások;
- (l) hirdetési szolgáltatások;
- (m) piackutatás és közvélemény-kutatás;
- (n) üzletviteli tanácsadás;

- (o) üzletviteli tanácsadáshoz kapcsolódó szolgáltatások;
- (p) műszaki vizsgálat, elemzés;
- (q) kapcsolódó tudományos és műszaki szaktanácsadás;
- (r) bányászat;
- (s) hajók karbantartása és javítása;
- (t) vasúti járművek karbantartása és javítása;
- (u) gépjárművek, motorkerékpárok, motoros szánok és közúti szállítójárművek karbantartása és javítása;
- (v) légi járművek és alkatrészeik karbantartása és javítása;
- (w) fémtermékek, (nem irodai) gépek, (nem közlekedési és nem irodai) felszerelés és fogyasztási cikkek karbantartása és javítása;
- (x) fordítás és tolmácsolás;
- (y) távközlési szolgáltatások;
- (z) postai és futárpostai szolgáltatások;
- (aa) építőipari és kapcsolódó mérnöki szolgáltatások;
- (bb) építési terület felmérése;
- (cc) felsőfokú oktatási szolgáltatások;
- (dd) mezőgazdasággal, vadászattal és erdészettel kapcsolatos szolgáltatások;
- (ee) környezetvédelemmel kapcsolatos szolgáltatások;
- (ff) biztosítási és biztosítással összefüggő tanácsadási és konzultációs szolgáltatások;
- (gg) más pénzügyi szolgáltatásokkal kapcsolatos tanácsadási és konzultációs szolgáltatások;
- (hh) közlekedéssel kapcsolatos tanácsadási és konzultációs szolgáltatások;
- (ii) utazásközvetítés, utazásszervezés;
- (jj) idegenvezetői szolgáltatások;
- (kk) gyártással kapcsolatos tanácsadási és konzultációs szolgáltatások.

Független szakemberek

11. A 12. és a 13. pontban foglalt fenntartáslistára is figyelemmel a Felek a SERVIN.4.4. cikkkel [Szerződéses szolgáltatók és független szakemberek] összhangban kötelezettségeket vállalnak a független szakemberek 4. módoszat szerinti kategóriájára vonatkozóan a következő ágazatokban vagy alágazatokban:

- (a) a nemzetközi közjogra és a hazai jogra vonatkozó jogi tanácsadás;
- (b) építészeti, településtervezési és tájépítészeti szolgáltatások;
- (c) mérnöki és integrált mérnöki szolgáltatások;
- (d) számítógépes és kapcsolódó szolgáltatások;
- (e) kutatási-fejlesztési szolgáltatások;
- (f) piackutatás és közvélemény-kutatás;
- (g) üzletviteli tanácsadás;
- (h) üzletviteli tanácsadáshoz kapcsolódó szolgáltatások;
- (i) bányászat;
- (j) fordítás és tolmácsolás;
- (k) távközlési szolgáltatások;
- (l) postai és futárpostai szolgáltatások;
- (m) felsőfokú oktatási szolgáltatások;
- (n) biztosítási és biztosítással összefüggő tanácsadási és konzultációs szolgáltatások;
- (o) más pénzügyi szolgáltatásokkal kapcsolatos tanácsadási és konzultációs szolgáltatások;
- (p) közlekedéssel kapcsolatos tanácsadási és konzultációs szolgáltatások;
- (q) gyártással kapcsolatos tanácsadási és konzultációs szolgáltatások.

12. Az Európai Unió fenntartásai:

Ágazat vagy alágazat	A fenntartások leírása
Valamennyi ágazat	<p><u>CSS és IP:</u></p> <p>AT: A leghosszabb tartózkodási idő a következők közül a rövidebb: legfeljebb 6 hónapos időtartam bármely 12 hónapos időszak alatt vagy a szerződés időtartama.</p> <p>CZ: A leghosszabb tartózkodási idő a következők közül a rövidebb: legfeljebb 12 egymást követő hónap vagy a szerződés időtartama.</p>
A nemzetközi közjogra és a hazai jogra vonatkozó jogi tanácsadás (a CPC 861 része)	<p><u>CSS:</u></p> <p>AT, BE, CY, DE, EE, EL, ES, FR, HR, IE, IT, LU, NL, PL, PT, SE: Korlátozás nélkül.</p> <p>BG, CZ, DK, FI, HU, LT, LV, MT, RO, SI, SK: Gazdasági szükségesség vizsgálata.</p> <p><u>IP:</u></p> <p>AT, CY, DE, EE, FR, HR, IE, LU, LV, NL, PL, PT, SE: Korlátozás nélkül.</p> <p>BE, BG, CZ, DK, EL, ES, FI, HU, IT, LT, MT, RO, SI, SK: Gazdasági szükségesség vizsgálata.</p>
Számviteli és könyvelési szolgáltatások (CPC 86212 – a „könyvvizsgálat (audit)” kivételével–, CPC 86213, CPC 86219 és CPC 86220)	<p><u>CSS:</u></p> <p>AT, BE, DE, EE, ES, HR, IE, IT, LU, NL, PL, PT, SI, SE: Korlátozás nélkül.</p> <p>BG, CZ, CY, DK, EL, FI, FR, HU, LT, LV, MT, RO, SK: Gazdasági szükségesség vizsgálata.</p> <p><u>IP:</u></p> <p>EU: Kötelezettség nélkül.</p>
Adótanácsadási szolgáltatások (CPC 863) ¹²²	<p><u>CSS:</u></p> <p>AT, BE, DE, EE, ES, FR, HR, IE, IT, LU, NL, PL, SI, SE: Korlátozás nélkül.</p> <p>BG, CZ, CY, DK, EL, FI, HU, LT, LV, MT, RO, SK: Gazdasági szükségesség vizsgálata.</p> <p>PT: Kötelezettség nélkül.</p> <p><u>IP:</u></p> <p>EU: Kötelezettség nélkül.</p>

¹²² Nem terjed ki az adóügyekkel kapcsolatos jogi tanácsadási és jogi képviselési szolgáltatásokra, amelyek a nemzetközi közjogra és hazai jogra vonatkozó jogi tanácsadás alatt találhatók.

Ágazat vagy alágazat	A fenntartások leírása
<p>Építészeti szolgáltatások valamint</p> <p>Településtervezési és tájépítészeti szolgáltatások (CPC 8671 és CPC 8674)</p>	<p><u>CSS:</u> BE, CY, EE, ES, EL, FR, HR, IE, IT, LU, MT, NL, PL, PT, SI, SE: Korlátozás nélkül. FI: Korlátozás nélkül, kivéve: a természetes személynek igazolnia kell, hogy megfelelő szaktudással rendelkezik az adott szolgáltatás nyújtásához. BG, CZ, DE, HU, LT, LV, RO, SK: Gazdasági szükségesség vizsgálata. DK: Gazdasági szükségesség vizsgálata, a szerződéses szolgáltatók három hónapot meg nem haladó tartózkodása kivételével. AT: Csak tervezési szolgáltatások, amely esetben: Gazdasági szükségesség vizsgálata.</p> <p><u>IP:</u> CY, DE, EE, EL, FR, HR, IE, LU, LV, MT, NL, PL, PT, SI, SE: Korlátozás nélkül. FI: Korlátozás nélkül, kivéve: a természetes személynek igazolnia kell, hogy megfelelő szaktudással rendelkezik az adott szolgáltatás nyújtásához. BE, BG, CZ, DK, ES, HU, IT, LT, RO, SK: Gazdasági szükségesség vizsgálata. AT: Csak tervezési szolgáltatások, amely esetben: Gazdasági szükségesség vizsgálata.</p>
<p>Mérnöki szolgáltatások valamint</p> <p>Integrált mérnöki szolgáltatások (CPC 8672 és CPC 8673)</p>	<p><u>CSS:</u> BE, CY, EE, ES, EL, FR, HR, IE, IT, LU, MT, NL, PL, PT, SI, SE: Korlátozás nélkül. FI: Korlátozás nélkül, kivéve: a természetes személynek igazolnia kell, hogy megfelelő szaktudással rendelkezik az adott szolgáltatás nyújtásához. BG, CZ, DE, HU, LT, LV, RO, SK: Gazdasági szükségesség vizsgálata. DK: Gazdasági szükségesség vizsgálata, a szerződéses szolgáltatók három hónapot meg nem haladó tartózkodása kivételével. AT: Csak tervezési szolgáltatások, amely esetben: Gazdasági szükségesség vizsgálata.</p> <p><u>IP:</u> CY, DE, EE, EL, FR, HR, IE, LU, LV, MT, NL, PL, PT, SI, SE: Korlátozás nélkül. FI: Korlátozás nélkül, kivéve: a természetes személynek igazolnia kell, hogy megfelelő szaktudással rendelkezik az adott szolgáltatás nyújtásához. BE, BG, CZ, DK, ES, HU, IT, LT, RO, SK: Gazdasági szükségesség vizsgálata. AT: Csak tervezési szolgáltatások, amely esetben: Gazdasági szükségesség vizsgálata.</p>

Ágazat vagy alágazat	A fenntartások leírása
<p>Orvosi (pszichológiai is) és fogorvosi szolgáltatások (CPC 9312 és a CPC 85201 egy része)</p>	<p><u>CSS</u>: SE: Korlátozás nélkül. CY, CZ, DE, DK, EE, ES, IE, IT, LU, MT, NL, PL, PT, RO, SI: Gazdasági szükségesség vizsgálata. FR: Gazdasági szükségesség vizsgálata, pszichológusok kivételével, amely esetben: Kötelezettség nélkül. AT: Kötelezettség nélkül, a pszichológusok és a fogorvosi ellátás kivételével, amelyek esetében: Gazdasági szükségesség vizsgálata. BE, BG, EL, FI, HR, HU, LT, LV, SK: Kötelezettség nélkül.</p> <p><u>IP</u>: EU: Kötelezettség nélkül.</p>
<p>Állategészségügyi szolgáltatások (CPC 932)</p>	<p><u>CSS</u>: SE: Korlátozás nélkül. CY, CZ, DE, DK, EE, EL, ES, FI, FR, IE, IT, LT, LU, MT, NL, PL, PT, RO, SI: Gazdasági szükségesség vizsgálata. AT, BE, BG, HR, HU, LV, SK: Kötelezettség nélkül.</p> <p><u>IP</u>: EU: Kötelezettség nélkül.</p>
<p>Szülész szolgáltatás (a CPC 93191 része)</p>	<p><u>CSS</u>: IE, SE: Korlátozás nélkül. AT, CY, CZ, DE, DK, EE, EL, ES, FR, IT, LT, LV, LU, MT, NL, PL, PT, RO, SI: Gazdasági szükségesség vizsgálata. BE, BG, FI, HR, HU, SK: Kötelezettség nélkül.</p> <p><u>IP</u>: EU: Kötelezettség nélkül.</p>
<p>Ápolói, fizioterápiás és paramedicinális ellátás (a CPC 93191 része)</p>	<p><u>CSS</u>: IE, SE: Korlátozás nélkül. AT, CY, CZ, DE, DK, EE, EL, ES, FR, IT, LT, LV, LU, MT, NL, PL, PT, RO, SI: Gazdasági szükségesség vizsgálata. BE, BG, FI, HR, HU, SK: Kötelezettség nélkül.</p> <p><u>IP</u>: EU: Kötelezettség nélkül.</p>

Ágazat vagy alágazat	A fenntartások leírása
<p>Számítógépes és kapcsolódó szolgáltatások (CPC 84)</p>	<p><u>CSS:</u> BE, DE, EE, EL, ES, FR, HR, IE, IT, LU, LV, MT, NL, PL, PT, SI, SE: Korlátozás nélkül. FI: Korlátozás nélkül, kivéve: a természetes személynek igazolnia kell, hogy megfelelő szaktudással rendelkezik az adott szolgáltatás nyújtásához. AT, BG, CZ, CY, HU, LT, RO, SK: Gazdasági szükségesség vizsgálata. DK: Gazdasági szükségesség vizsgálata, a szerződéses szolgáltatók három hónapot meg nem haladó tartózkodása kivételével.</p> <p><u>IP:</u> DE, EE, EL, FR, IE, LU, LV, MT, NL, PL, PT, SI, SE: Korlátozás nélkül. FI: Korlátozás nélkül, kivéve: a természetes személynek igazolnia kell, hogy megfelelő szaktudással rendelkezik az adott szolgáltatás nyújtásához. AT, BE, BG, CZ, CY, DK, ES, HU, IT, LT, RO, SK: Gazdasági szükségesség vizsgálata. HR: Kötelezettség nélkül.</p>
<p>Kutatási-fejlesztési szolgáltatások (CPC 851, CPC 852, kivéve a pszichológiai szolgáltatások¹²³, és CPC 853)</p>	<p><u>CSS:</u> EU, kivéve NL, SE: Egy jóváhagyott kutatószervezettel fogadási megállapodást kell kötni¹²⁴. Az EU, kivéve CZ, DK, SK: Korlátozás nélkül CZ, DK, SK: Gazdasági szükségesség vizsgálata.</p> <p><u>IP:</u> EU, kivéve NL, SE: Egy jóváhagyott kutatószervezettel fogadási megállapodást kell kötni¹²⁵. EU, kivéve BE, CZ, DK, IT, SK: Korlátozás nélkül BE, CZ, DK, IT, SK: Gazdasági szükségesség vizsgálata.</p>

¹²³ A CPC 85201 része, amely az orvosi és fogorvosi szolgáltatások alatt található.

¹²⁴ A jóváhagyott kutatószervezetnek és a fogadási megállapodásnak Dánia kivételével minden tagállamban meg kell felelnie a 2005. október 12-i 2005/71/EK európai uniós irányelv szerint meghatározott feltételeknek.

¹²⁵ A jóváhagyott kutatószervezetnek és a fogadási megállapodásnak Dánia kivételével minden tagállamban meg kell felelnie a 2005. október 12-i 2005/71/EK európai uniós irányelv szerint meghatározott feltételeknek.

Ágazat vagy alágazat	A fenntartások leírása
<p>Hirdetési szolgáltatások (CPC 871)</p>	<p><u>CSS:</u> BE, DE, EE, ES, FR, HR, IE, IT, LU, NL, PL, PT, SI, SE: Korlátozás nélkül. AT, BG, CZ, CY, DK, EL, FI, HU, LT, LV, MT, RO, SK: Gazdasági szükségesség vizsgálata.</p> <p><u>IP:</u> EU: Kötelezettség nélkül, kivéve: NL. NL: Korlátozás nélkül.</p>
<p>Piac- és közvélemény-kutatási szolgáltatások (CPC 864)</p>	<p><u>CSS:</u> BE, DE, EE, ES, FR, IE, IT, LU, NL, PL, SE: Korlátozás nélkül. AT, BG, CZ, CY, DK, EL, FI, HR, LV, MT, RO, SI, SK: Gazdasági szükségesség vizsgálata. PT: Korlátozás nélkül, a közvélemény-kutatási szolgáltatások (CPC 86402) kivételével, amelyek esetében: Kötelezettség nélkül. HU, LT: Gazdasági szükségesség vizsgálata a közvélemény-kutatás (CPC 86402) kivételével, amely esetében: Kötelezettség nélkül.</p> <p><u>IP:</u> DE, EE, FR, IE, LU, NL, PL, SE: Korlátozás nélkül. AT, BE, BG, CZ, CY, DK, EL, ES, FI, HR, IT, LV, MT, RO, SI, SK: Gazdasági szükségesség vizsgálata. PT: Korlátozás nélkül, a közvélemény-kutatási szolgáltatások (CPC 86402) kivételével, amelyek esetében: Kötelezettség nélkül. HU, LT: Gazdasági szükségesség vizsgálata a közvélemény-kutatás (CPC 86402) kivételével, ahol: Kötelezettség nélkül.</p>
<p>Üzletviteli tanácsadás (CPC 865)</p>	<p><u>CSS:</u> BE, DE, EE, EL, ES, FI, FR, HR, IE, IT, LV, LU, MT, NL, PL, PT, SI, SE: Korlátozás nélkül. AT, BG, CZ, CY, HU, LT, RO, SK: Gazdasági szükségesség vizsgálata. DK: Gazdasági szükségesség vizsgálata, a szerződéses szolgáltatók három hónapot meg nem haladó tartózkodása kivételével.</p> <p><u>IP:</u> CY, DE, EE, EL, FI, FR, IE, LV, LU, MT, NL, PL, PT, SI, SE: Korlátozás nélkül. AT, BE, BG, CZ, DK, ES, HR, HU, IT, LT, RO, SK: Gazdasági szükségesség vizsgálata.</p>

Ágazat vagy alágazat	A fenntartások leírása
<p>Üzletviteli tanácsadáshoz kapcsolódó szolgáltatások (CPC 866)</p>	<p><u>CSS:</u> BE, DE, EE, EL, ES, FI, FR, HR, IE, IT, LV, LU, MT, NL, PL, PT, SI, SE: Korlátozás nélkül. AT, BG, CZ, CY, LT, RO, SK: Gazdasági szükségesség vizsgálata. DK: Gazdasági szükségesség vizsgálata, a szerződéses szolgáltatók három hónapot meg nem haladó tartózkodása kivételével. HU: Gazdasági szükségesség vizsgálata, a választottbírói és békéltető szolgáltatások (CPC 86602) kivételével, amelyek esetében: Kötelezettség nélkül.</p> <p><u>IP:</u> CY, DE, EE, EL, FI, FR, IE, LV, LU, MT, NL, PL, PT, SI, SE: Korlátozás nélkül. AT, BE, BG, CZ, DK, ES, HR, IT, LT, RO, SK: Gazdasági szükségesség vizsgálata. HU: Gazdasági szükségesség vizsgálata, a választottbírói és békéltető szolgáltatások (CPC 86602) kivételével, amelyek esetében: Kötelezettség nélkül.</p>
<p>Műszaki vizsgálat, elemzés (CPC 8676)</p>	<p><u>CSS:</u> BE, DE, EE, EL, ES, FR, HR, IE, IT, LU, NL, PL, SI, SE: Korlátozás nélkül. AT, BG, CZ, CY, FI, HU, LT, LV, MT, PT, RO, SK: Gazdasági szükségesség vizsgálata. DK: Gazdasági szükségesség vizsgálata, a szerződéses szolgáltatók három hónapot meg nem haladó tartózkodása kivételével.</p> <p><u>IP:</u> EU: Kötelezettség nélkül, kivéve: NL. NL: Korlátozás nélkül.</p>
<p>Kapcsolódó tudományos és műszaki szaktanácsadás (CPC 8675)</p>	<p><u>CSS:</u> BE, EE, EL, ES, HR, IE, IT, LU, NL, PL, SI, SE: Korlátozás nélkül. AT, CZ, CY, DE, DK, FI, HU, LT, LV, MT, PT, RO, SK: Gazdasági szükségesség vizsgálata. DE: Korlátozás nélkül, az államilag kinevezett földmérők kivételével, akik esetében: Kötelezettség nélkül. FR: Korlátozás nélkül, a tulajdonjog megállapításával és a földtörvénnyel kapcsolatos „felmérő” tevékenységek kivételével, amelyek esetében: Kötelezettség nélkül. BG: Kötelezettség nélkül.</p> <p><u>IP:</u> EU: Kötelezettség nélkül, kivéve: NL. NL: Korlátozás nélkül.</p>

Ágazat vagy alágazat	A fenntartások leírása
Bányászat (CPC 883, csak tanácsadási és konzultációs szolgáltatások)	<p><u>CSS:</u> BE, DE, EE, EL, ES, FI, FR, HR, IE, IT, LV, LU, MT, NL, PL, PT, SI, SE: Korlátozás nélkül. AT, BG, CZ, CY, HU, LT, RO, SK: Gazdasági szükségesség vizsgálata. DK: Gazdasági szükségesség vizsgálata, a szerződéses szolgáltatók három hónapot meg nem haladó tartózkodása kivételével.</p> <p><u>IP:</u> DE, EE, EL, FI, FR, HR, IE, LV, LU, MT, NL, PT, SI, SE: Korlátozás nélkül. AT, BE, BG, CZ, CY, DK, ES, HU, IT, LT, PL, RO, SK: Gazdasági szükségesség vizsgálata.</p>
Hajók karbantartása és javítása (a CPC 8868 része)	<p><u>CSS:</u> BE, EE, EL, ES, FR, HR, IT, LV, LU, NL, PL, PT, SI, SE: Korlátozás nélkül AT, BG, CZ, CY, DE, DK, FI, HU, IE, LT, MT, RO, SK: Gazdasági szükségesség vizsgálata.</p> <p><u>IP:</u> EU: Kötelezettség nélkül, kivéve: NL. NL: Korlátozás nélkül.</p>
Vasúti járművek karbantartása és javítása (a CPC 8868 része)	<p><u>CSS:</u> BE, EE, EL, ES, FR, HR, IT, LV, LU, MT, NL, PL, PT, SI, SE: Korlátozás nélkül. AT, BG, CZ, CY, DE, DK, FI, HU, IE, LT, RO, SK: Gazdasági szükségesség vizsgálata.</p> <p><u>IP:</u> EU: Kötelezettség nélkül, kivéve: NL. NL: Korlátozás nélkül.</p>
Gépjárművek, motorkerékpárok, motoros szánok és közúti szállítójárművek karbantartása és javítása (CPC 6112, CPC 6122, CPC 8867 egy része és CPC 8868 egy része)	<p><u>CSS:</u> BE, EE, EL, ES, FR, HR, IT, LV, LU, NL, PL, PT, SI, SE: Korlátozás nélkül. AT, BG, CZ, CY, DE, DK, FI, HU, IE, LT, MT, RO, SK: Gazdasági szükségesség vizsgálata.</p> <p><u>IP:</u> EU: Kötelezettség nélkül, kivéve: NL. NL: Korlátozás nélkül.</p>
Légi járművek és alkatrészeik karbantartása és javítása (a CPC 8868 része)	<p><u>CSS:</u> BE, EE, EL, ES, FR, HR, IT, LV, LU, MT, NL, PL, PT, SI, SE: Korlátozás nélkül. AT, BG, CZ, CY, DE, DK, FI, HU, IE, LT, RO, SK: Gazdasági szükségesség vizsgálata.</p> <p><u>IP:</u> EU: Kötelezettség nélkül, kivéve: NL. NL: Korlátozás nélkül.</p>

Ágazat vagy alágazat	A fenntartások leírása
<p>Fémtermékek, (nem irodai) gépek, (nem közlekedési és nem irodai) felszerelések és fogyasztási cikkek karbantartása és javítása¹²⁶ (CPC 633, 7545, 8861, 8862, 8864, 8865 és 8866)</p>	<p><u>CSS:</u> BE, EE, EL, ES, FR, HR, IT, LV, LU, MT, NL, PL, PT, SI, SE: Korlátozás nélkül. AT, BG, CZ, CY, DE, DK, HU, IE, LT, RO, SK: Gazdasági szükségesség vizsgálata. FI: Kötelezettség nélkül, kivéve személyi és háztartási cikkek (CPC 633) karbantartásához és javításához kapcsolódó, eladás utáni vagy bérlet utáni szerződés esetén, amelyek esetében: Gazdasági szükségesség vizsgálata.</p> <p><u>IP:</u> EU: Kötelezettség nélkül, kivéve: NL. NL: Korlátozás nélkül.</p>
<p>Fordítás és tolmácsolás (CPC 87905, a hivatalos vagy hitelesített tevékenységek kivételével)</p>	<p><u>CSS:</u> BE, CY, DE, EE, EL, ES, FR, HR, IT, LU, MT, NL, PL, PT, SI, SE: Korlátozás nélkül. AT, BG, CZ, DK, FI, HU, IE, LT, LV, RO, SK: Gazdasági szükségesség vizsgálata.</p> <p><u>IP:</u> CY, DE, EE, FR, LU, LV, MT, NL, PL, PT, SI, SE: Korlátozás nélkül. AT, BE, BG, CZ, DK, EL, ES, FI, HU, IE, IT, LT, RO, SK: Gazdasági szükségesség vizsgálata. HR: Kötelezettség nélkül.</p>
<p>Távközlési szolgáltatások (CPC 7544, csak tanácsadási és konzultációs szolgáltatások)</p>	<p><u>CSS:</u> BE, DE, EE, EL, ES, FI, FR, HR, IE, IT, LV, LU, MT, NL, PL, PT, SI, SE: Korlátozás nélkül. AT, BG, CZ, CY, HU, LT, RO, SK: Gazdasági szükségesség vizsgálata. DK: Gazdasági szükségesség vizsgálata, a szerződéses szolgáltatók három hónapot meg nem haladó tartózkodása kivételével.</p> <p><u>IP:</u> DE, EE, EL, FI, FR, HR, IE, LV, LU, MT, NL, PL, PT, SI, SE: Korlátozás nélkül. AT, BE, BG, CZ, CY, DK, ES, HU, IT, LT, RO, SK: Gazdasági szükségesség vizsgálata.</p>

¹²⁶ Az irodai gépek és felszerelések karbantartása és javítása, a számítógépek karbantartását és javítását (CPC 845) is beleértve, a számítástechnikai szolgáltatások alatt található.

Ágazat vagy alágazat	A fenntartások leírása
<p>Postai és futárpostai szolgáltatások (CPC 751, csak tanácsadási és konzultációs szolgáltatások)</p>	<p><u>CSS:</u> BE, DE, EE, EL, ES, FR, HR, IE, IT, LV, LU, MT, NL, PL, PT, SI, SE: Korlátozás nélkül. AT, BG, CZ, CY, FI, HU, LT, RO, SK: Gazdasági szükségesség vizsgálata. DK: Gazdasági szükségesség vizsgálata, a szerződéses szolgáltatók három hónapot meg nem haladó tartózkodása kivételével.</p> <p><u>IP:</u> DE, EE, EL, FR, HR, IE, LV, LU, MT, NL, PL, PT, SI, SE: Korlátozás nélkül. AT, BE, BG, CZ, CY, DK, ES, FI, HU, IT, LT, RO, SK: Gazdasági szükségesség vizsgálata.</p>
<p>Építőipari és kapcsolódó mérnöki szolgáltatások (CPC 511, 512, 513, 514, 515, 516, 517 és 518. BG: CPC 512, 5131, 5132, 5135, 514, 5161, 5162, 51641, 51643, 51644, 5165 és 517)</p>	<p><u>CSS:</u> EU: Kötelezettség nélkül, kivéve BE, CZ, DK, ES, NL és SE. BE, DK, ES, NL, SE: Korlátozás nélkül. CZ: Gazdasági szükségesség vizsgálata.</p> <p><u>IP:</u> EU: Kötelezettség nélkül, kivéve: NL, NL: Korlátozás nélkül.</p>
<p>Építési terület felmérése (CPC 5111)</p>	<p><u>CSS:</u> BE, DE, EE, EL, ES, FR, HR, IE, IT, LU, MT, NL, PL, PT, SI, SE: Korlátozás nélkül. AT, BG, CZ, CY, FI, HU, LT, LV, RO, SK: Gazdasági szükségesség vizsgálata. DK: Gazdasági szükségesség vizsgálata, a szerződéses szolgáltatók három hónapot meg nem haladó tartózkodása kivételével.</p> <p><u>IP:</u> EU: Kötelezettség nélkül.</p>
<p>Felsőfokú oktatási szolgáltatások (CPC 923)</p>	<p><u>CSS:</u> EU, kivéve LU, SE: Kötelezettség nélkül. LU: Kötelezettség nélkül, az egyetemi tanárok kivételével, akik esetében: Korlátozás nélkül. SE: Korlátozás nélkül, valamilyen formában állami támogatással rendelkező, állami finanszírozással és magánfinanszírozással működő oktatási szolgáltatók kivételével, amelyek esetében: Kötelezettség nélkül.</p> <p><u>IP:</u> EU, kivéve SE: Kötelezettség nélkül. SE: Korlátozás nélkül, valamilyen formában állami támogatással rendelkező, állami finanszírozással és magánfinanszírozással működő oktatási szolgáltatók kivételével, amelyek esetében: Kötelezettség nélkül.</p>

Ágazat vagy alágazat	A fenntartások leírása
<p>Mezőgazdaság, vadászat és erdészet (CPC 881, csak tanácsadási és konzultációs szolgáltatások)</p>	<p><u>CSS:</u> EU, kivéve BE, DE, DK, ES, FI, HR és SE: Kötelezettség nélkül BE, DE, ES, HR, SE: Korlátozás nélkül DK: Gazdasági szükségesség vizsgálata. FI: Kötelezettség nélkül, az erdészetre vonatkozó tanácsadási és konzultációs szolgáltatások kivételével, amelyek esetében: Korlátozás nélkül.</p> <p><u>IP:</u> EU: Kötelezettség nélkül.</p>
<p>Környezetvédelemmel kapcsolatos szolgáltatások (CPC 9401, 9402, 9403, 9404, 94060 egy része, 9405, 9406 egy része, 9409)</p>	<p><u>CSS:</u> BE, EE, ES, FI, FR, HR, IE, IT, LU, MT, NL, PL, PT, SI, SE: Korlátozás nélkül. AT, BG, CZ, CY, DE, DK, EL, HU, LT, LV, RO, SK: Gazdasági szükségesség vizsgálata.</p> <p><u>IP:</u> EU: Kötelezettség nélkül.</p>
<p>Biztosítási és biztosítással összefüggő szolgáltatások (csak tanácsadási és konzultációs szolgáltatások)</p>	<p><u>CSS:</u> BE, DE, EE, EL, ES, FR, HR, IE, IT, LV, LU, MT, NL, PL, PT, SI, SE: Korlátozás nélkül. AT, BG, CZ, CY, FI, LT, RO, SK: Gazdasági szükségesség vizsgálata. DK: Gazdasági szükségesség vizsgálata, a szerződéses szolgáltatók három hónapot meg nem haladó tartózkodása kivételével. HU: Kötelezettség nélkül.</p> <p><u>IP:</u> DE, EE, EL, FR, HR, IE, LV, LU, MT, NL, PT, SI, SE: Korlátozás nélkül. AT, BE, BG, CZ, CY, DK, ES, FI, IT, LT, PL, RO, SK: Gazdasági szükségesség vizsgálata. HU: Kötelezettség nélkül.</p>

Ágazat vagy alágazat	A fenntartások leírása
<p>Más pénzügyi szolgáltatások (csak tanácsadási és konzultációs szolgáltatások)</p>	<p><u>CSS:</u> BE, DE, ES, EE, EL, FR, HR, IE, IT, LV, LU, MT, NL, PL, PT, SI, SE: Korlátozás nélkül. AT, BG, CZ, CY, FI, LT, RO, SK: Gazdasági szükségesség vizsgálata. DK: Gazdasági szükségesség vizsgálata, a szerződéses szolgáltatók három hónapot meg nem haladó tartózkodásának kivételével. HU: Kötelezettség nélkül.</p> <p><u>IP:</u> DE, EE, EL, FR, HR, IE, LV, LU, MT, NL, PT, SI, SE: Korlátozás nélkül. AT, BE, BG, CZ, CY, DK, ES, FI, IT, LT, PL, RO, SK: Gazdasági szükségesség vizsgálata. HU: Kötelezettség nélkül.</p>
<p>Szállítás (CPC 71, 72, 73 és 74, csak tanácsadási és konzultációs szolgáltatások)</p>	<p><u>CSS:</u> DE, EE, EL, ES, FI, FR, HR, IE, IT, LV, LU, MT, NL, PL, PT, SI, SE: Korlátozás nélkül. AT, BG, CZ, CY, HU, LT, RO, SK: Gazdasági szükségesség vizsgálata. DK: Gazdasági szükségesség vizsgálata, a szerződéses szolgáltatók három hónapot meg nem haladó tartózkodása kivételével. BE: Kötelezettség nélkül.</p> <p><u>IP:</u> CY, DE, EE, EL, FI, FR, HR, IE, LV, LU, MT, NL, PT, SI, SE: Korlátozás nélkül. AT, BG, CZ, DK, ES, HU, IT, LT, RO, SK: Gazdasági szükségesség vizsgálata. PL: Gazdasági szükségesség vizsgálata, a légi közlekedés kivételével, amelynek esetében: Korlátozás nélkül. BE: Kötelezettség nélkül.</p>
<p>Utazásközvetítés, utazásszervezés (beleértve a csoportvezetőket is¹²⁷) (CPC 7471)</p>	<p><u>CSS:</u> AT, CY, CZ, DE, EE, ES, FR, HR, IT, LU, NL, PL, SI, SE: Korlátozás nélkül. BG, EL, FI, HU, LT, LV, MT, PT, RO, SK: Gazdasági szükségesség vizsgálata. DK: Gazdasági szükségesség vizsgálata, a szerződéses szolgáltatók három hónapot meg nem haladó tartózkodása kivételével. BE, IE: Kötelezettség nélkül, a csoportvezetők kivételével, akik esetében: Korlátozás nélkül.</p> <p><u>IP:</u> EU: Kötelezettség nélkül.</p>

¹²⁷ Olyan szolgáltatók, akiknek feladatkörébe tartozik egy legalább 10 természetes személyből álló turistacsoport kísérése, de akik nem idegenvezetőként járnak el adott helyeken.

Ágazat vagy alágazat	A fenntartások leírása
Idegenvezetői szolgáltatások (CPC 7472)	<p><u>CSS:</u> NL, PT, SE: Korlátozás nélkül. AT, BE, BG, CY, CZ, DE, DK, EE, FI, FR, EL, HU, IE, IT, LV, LU, MT, RO, SK, SI: Gazdasági szükségesség vizsgálata. ES, HR, LT, PL: Kötelezettség nélkül.</p> <p><u>IP:</u> EU: Kötelezettség nélkül.</p>
Gyártás (CPC 884 és 885, csak tanácsadási és konzultációs szolgáltatások)	<p><u>CSS:</u> BE, DE, EE, EL, ES, FI, FR, HR, IE, IT, LV, LU, MT, NL, PL, PT, SI, SE: Korlátozás nélkül. AT, BG, CZ, CY, HU, LT, RO, SK: Gazdasági szükségesség vizsgálata. DK: Gazdasági szükségesség vizsgálata, a szerződéses szolgáltatók három hónapot meg nem haladó tartózkodása kivételével.</p> <p><u>IP:</u> DE, EE, EL, FI, FR, HR, IE, LV, LU, MT, NL, PT, SI, SE: Korlátozás nélkül. AT, BE, BG, CZ, CY, DK, ES, HU, IT, LT, PL, RO, SK: Gazdasági szükségesség vizsgálata.</p>

13. Az Egyesült Királyság fenntartásai:

Ágazat vagy alágazat	A fenntartások leírása
Valamennyi ágazat	Korlátozás nélkül
A nemzetközi közjogra és a hazai jogra vonatkozó jogi tanácsadás (a CPC 861 része)	<p><u>CSS:</u> Korlátozás nélkül.</p> <p><u>IP:</u> Korlátozás nélkül.</p>

Ágazat vagy alágazat	A fenntartások leírása
Számviteli és könyvelési szolgáltatások (CPC 86212 – a „könyvvizsgálat (audit)” kivételével–, CPC 86213, CPC 86219 és CPC 86220)	<u>CSS:</u> Korlátozás nélkül. <u>IP:</u> Kötelezettség nélkül.
Adótanácsadói szolgáltatások (CPC 863) ¹²⁸	<u>CSS:</u> Korlátozás nélkül. <u>IP:</u> Kötelezettség nélkül.
Építészeti szolgáltatások valamint Településtervezési és tájépítészeti szolgáltatások (CPC 8671 és CPC 8674)	<u>CSS:</u> Korlátozás nélkül. <u>IP:</u> Korlátozás nélkül.
Mérnöki szolgáltatások valamint Integrált mérnöki szolgáltatások (CPC 8672 és CPC 8673)	<u>CSS:</u> Korlátozás nélkül. <u>IP:</u> Korlátozás nélkül.
Orvosi (pszichológiai is) és fogorvosi szolgáltatások (CPC 9312 és a CPC 85201 egy része)	<u>CSS:</u> Kötelezettség nélkül. <u>IP:</u> Kötelezettség nélkül.
Állategészségügyi szolgáltatások (CPC 932)	<u>CSS:</u> Kötelezettség nélkül. <u>IP:</u> Kötelezettség nélkül.

¹²⁸ Nem terjed ki az adóügyekkel kapcsolatos jogi tanácsadási és jogi képviseleti szolgáltatásokra, amelyek a nemzetközi közjogra és hazai jogra vonatkozó jogi tanácsadás alatt találhatók.

Ágazat vagy alágazat	A fenntartások leírása
Szülész szolgáltatás (a CPC 93191 része)	<u>CSS</u> : Kötelezettség nélkül. <u>IP</u> : Kötelezettség nélkül.
Ápolói, fizioterápiás és paramedicinális ellátás (a CPC 93191 része)	<u>CSS</u> : Kötelezettség nélkül. <u>IP</u> : Kötelezettség nélkül.
Számítógépes és kapcsolódó szolgáltatások (CPC 84)	<u>CSS</u> : UK : Korlátozás nélkül. <u>IP</u> : Korlátozás nélkül.
Kutatási-fejlesztési szolgáltatások (CPC 851, CPC 852, kivéve a pszichológiai szolgáltatások ¹²⁹ , és CPC 853)	<u>CSS</u> : Korlátozás nélkül <u>IP</u> : Korlátozás nélkül
Hirdetési szolgáltatások (CPC 871)	<u>CSS</u> : Korlátozás nélkül. <u>IP</u> : Kötelezettség nélkül.
Piac- és közvélemény-kutatási szolgáltatások (CPC 864)	<u>CSS</u> : Korlátozás nélkül. <u>IP</u> : Korlátozás nélkül.
Üzletviteli tanácsadás (CPC 865)	<u>CSS</u> : Korlátozás nélkül. <u>IP</u> : Korlátozás nélkül.

129

A CPC 85201 része, amely az orvosi és fogorvosi szolgáltatások alatt található.

Ágazat vagy alágazat	A fenntartások leírása
Üzletviteli tanácsadáshoz kapcsolódó szolgáltatások (CPC 866)	<u>CSS:</u> Korlátozás nélkül. <u>IP:</u> Korlátozás nélkül.
Műszaki vizsgálat, elemzés (CPC 8676)	<u>CSS:</u> Korlátozás nélkül. <u>IP:</u> Kötelezettség nélkül.
Kapcsolódó tudományos és műszaki szaktanácsadás (CPC 8675)	<u>CSS:</u> Korlátozás nélkül. <u>IP:</u> Kötelezettség nélkül.
Bányászat (CPC 883, csak tanácsadási és konzultációs szolgáltatások)	<u>CSS:</u> Korlátozás nélkül. <u>IP:</u> Korlátozás nélkül.
Hajók karbantartása és javítása (a CPC 8868 része)	<u>CSS:</u> Korlátozás nélkül <u>IP:</u> Kötelezettség nélkül.
Vasúti járművek karbantartása és javítása (a CPC 8868 része)	<u>CSS:</u> Korlátozás nélkül. <u>IP:</u> Kötelezettség nélkül.
Gépjárművek, motorkerékpárok, motoros szánok és közúti szállítójárművek karbantartása és javítása (CPC 6112, CPC 6122, CPC 8867 egy része és CPC 8868 egy része)	<u>CSS:</u> Korlátozás nélkül. <u>IP:</u> Kötelezettség nélkül.

Ágazat vagy alágazat	A fenntartások leírása
Légi járművek és alkatrészeik karbantartása és javítása (a CPC 8868 része)	<u>CSS:</u> Korlátozás nélkül. <u>IP:</u> Kötelezettség nélkül.
Fémtermékek, (nem irodai) gépek, (nem közlekedési és nem irodai) felszerelések és fogyasztási cikkek karbantartása és javítása¹³⁰ (CPC 633, 7545, 8861, 8862, 8864, 8865 és 8866)	<u>CSS:</u> Korlátozás nélkül. <u>IP:</u> Kötelezettség nélkül.
Fordítás és tolmácsolás (CPC 87905, a hivatalos vagy hitelesített tevékenységek kivételével)	<u>CSS:</u> Korlátozás nélkül. <u>IP:</u> Korlátozás nélkül.
Távközlési szolgáltatások (CPC 7544, csak tanácsadási és konzultációs szolgáltatások)	<u>CSS:</u> Korlátozás nélkül. <u>IP:</u> Korlátozás nélkül.
Postai és futárpostai szolgáltatások (CPC 751, csak tanácsadási és konzultációs szolgáltatások)	<u>CSS:</u> Korlátozás nélkül. <u>IP:</u> Korlátozás nélkül.
Építőipari és kapcsolódó mérnöki szolgáltatások (CPC 511, 512, 513, 514, 515, 516, 517 és 518. BG: CPC 512, 5131, 5132, 5135, 514, 5161, 5162, 51641, 51643, 51644, 5165 és 517)	<u>CSS:</u> Kötelezettség nélkül. <u>IP:</u> Kötelezettség nélkül.

¹³⁰ Az irodai gépek és felszerelések karbantartása és javítása, a számítógépek karbantartását és javítását (CPC 845) is beleértve, a számítástechnikai szolgáltatások alatt található.

Ágazat vagy alágazat	A fenntartások leírása
Építési terület felmérése (CPC 5111)	<u>CSS:</u> Korlátozás nélkül. <u>IP:</u> Kötelezettség nélkül.
Felsőfokú oktatási szolgáltatások (CPC 923)	<u>CSS:</u> Kötelezettség nélkül. <u>IP:</u> Kötelezettség nélkül.
Mezőgazdaság, vadászat és erdőszet (CPC 881, csak tanácsadási és konzultációs szolgáltatások)	<u>CSS:</u> Kötelezettség nélkül <u>IP:</u> Kötelezettség nélkül.
Környezetvédelemmel kapcsolatos szolgáltatások (CPC 9401, 9402, 9403, 9404, 94060 egy része, 9405, 9406 egy része, 9409)	<u>CSS:</u> Korlátozás nélkül. <u>IP:</u> Kötelezettség nélkül.
Biztosítási és biztosítással összefüggő szolgáltatások (csak tanácsadási és konzultációs szolgáltatások)	<u>CSS:</u> Korlátozás nélkül. <u>IP:</u> Korlátozás nélkül.
Más pénzügyi szolgáltatások (csak tanácsadási és konzultációs szolgáltatások)	<u>CSS:</u> Korlátozás nélkül. <u>IP:</u> Korlátozás nélkül.
Szállítás (CPC 71, 72, 73 és 74, csak tanácsadási és konzultációs szolgáltatások)	<u>CSS:</u> Korlátozás nélkül. <u>IP:</u> Korlátozás nélkül.

Ágazat vagy alágazat	A fenntartások leírása
Utazásközvetítés, utazásszervezés (beleértve a csoportvezetőket is ¹³¹) (CPC 7471)	<u>CSS:</u> Korlátozás nélkül. <u>IP:</u> Kötelezettség nélkül.
Idegenvezetői szolgáltatások (CPC 7472)	<u>CSS:</u> Korlátozás nélkül. <u>IP:</u> Kötelezettség nélkül.
Gyártás (CPC 884 és 885, csak tanácsadási és konzultációs szolgáltatások)	<u>CSS:</u> Korlátozás nélkül. <u>IP:</u> Korlátozás nélkül.

¹³¹ Olyan szolgáltatók, akiknek feladatkörébe tartozik egy legalább 10 természetes személyből álló turistacsoport kísérése, de akik nem idegenvezetőként járnak el adott helyeken.

SERVIN-5. MELLÉKLET: TERMÉSZETES SZEMÉLYEK MOZGÁSA

1. cikk: A belépéssel és az ideiglenes tartózkodással kapcsolatos eéjárési kötelezettségvállalások

A Felek törekednek arra, hogy a megállapodásban szereplő kötelezettségvállalásaiknak megfelelően a belépésre és ideiglenes tartózkodásra irányuló kérelmek feldolgozása a helyes igazgatási gyakorlat elveinek megfelelően történik.

- (a) A Felek biztosítják, hogy az illetékes hatóságok által a belépési és ideiglenes tartózkodási kérelmek feldolgozásáért felszámított díjak indokolatlanul ne akadályozzák vagy késleltessék az e megállapodás szerinti szolgáltatások kereskedelmét;
- (b) a Felek illetékes hatóságainak mérlegelési jogköre függvényében az üzleti célú látogatás céljából, a belépésre és ideiglenes tartózkodásra irányuló kérelmekhez a kérelmezőtől kért dokumentációnak arányosnak kell lennie a céllal, amellyel igénylik;
- (c) a belépés és az ideiglenes tartózkodás engedélyezésére irányuló hiánytalan kérelmeket a Felek illetékes hatóságainak a lehető leggyorsabban dolgozzák fel;
- (d) a Felek illetékes hatóságai igyekeznek indokolatlan késedelem nélkül választ nyújtani a kérelmezőnek a kérelem státuszával kapcsolatos bármely ésszerű kérdésére;
- (e) amennyiben a Felek illetékes hatóságainak a kérelem feldolgozásához további információra van szükségük a kérelmezőtől, igyekeznek erről – indokolatlan késedelem nélkül – értesíteni a kérelmezőt;
- (f) a Felek illetékes hatóságai a döntéshozatal után haladéktalanul értesítik a kérelmezőt a kérelem kimeneteléről;
- (g) ha a kérelmet elfogadták, a Felek illetékes hatóságai értesítik a kérelmezőt a tartózkodás időtartamáról és egyéb vonatkozó feltételeiről;
- (h) ha a kérelmet elutasítják, a Felek illetékes hatóságai a kérelmező kérésére vagy saját kezdeményezésre a kérelmező részére tájékoztatást nyújthatnak a lehetséges felülvizsgálati és fellebbezési eljárásokról; valamint
- (i) a Felek törekszenek arra, hogy a kérelmeket elektronikus formában fogadják be és dolgozzák fel.

2. cikk: A vállalaton belül áthelyezett személyek és élettársuk, gyermekeik és családtagjaik tekintetében további eljárási kötelezettségvállalás áll fenn¹³².

1. A Felek illetékes hatóságai döntést hoznak a vállalaton belül áthelyezett személy belépésére vagy ideiglenes tartózkodásra irányuló kérelemről vagy annak megújítására irányuló kérelemről, és e határozatról – nemzeti jogszabályaikban előírt közlési eljárásoknak megfelelően – a lehető

¹³² Az (1), (2) és (3) bekezdés nem alkalmazandó azokra a tagállamokra, akikre nem alkalmazandó a harmadik országbeli állampolgárok vállalaton belüli áthelyezés keretében történő belépésének és tartózkodásának feltételeiről szóló, 2014. május 15-i 2014/66/EU európai parlamenti és tanácsi irányelv (a vállalaton belül áthelyezett személyekről szóló irányelv).

leghamarabb, de legkésőbb a hiánytalan kérelem benyújtásának napját követő 90 napon belül írásban értesítik a kérelmezőt.

2. Ha a kérelem alátámasztására benyújtott információk vagy dokumentumok hiányosak, az érintett illetékes hatóságok igyekeznek a kérelmezőt észszerű határidőn belül tájékoztatni, hogy milyen további információkra van szükség, és ezek benyújtására észszerű határidőt állapítanak meg. Az (1) bekezdésben említett határidőt fel kell függeszteni addig, amíg az illetékes hatóságok meg nem kapják a kért további információkat.

3. Az Unió kiterjeszti az a harmadik országbeli állampolgárok vállalaton belüli áthelyezés keretében történő belépésének és tartózkodásának feltételeiről szóló, 2014. május 15-i 2014/66/EU európai parlamenti és tanácsi irányelv 19. cikke alapján a vállalaton belül áthelyezett személyek családtagjainak biztosított belépési és ideiglenes tartózkodási jogot az Egyesült Királyság természetes személyeinek családtagjaira.

4. Az Egyesült Királyság engedélyezi a vállalaton belül áthelyezett személyek élettársainak és eltartott gyermekeinek belépését és ideiglenes tartózkodását, amint azt az Egyesült Királyság bevándorlási szabályai lehetővé teszik.

5. Az Egyesült Királyság engedélyezi a (4) bekezdésben említett vállalaton belül áthelyezett személyek élettársainak és eltartott gyermekeinek, hogy vízumuk időtartama alatt munkavállalóként vagy önálló vállalkozóként dolgozzanak, és nem írja elő számukra a munkavállalási engedély beszerzését.

*SERVIN-6. MELLÉKLET: IRÁNYMUTATÁS A SZAKMAI KÉPESÍTÉSEK ELISMERÉSÉRE VONATKOZÓ
RENDELKEZÉSEKRŐL*

A. SZAKASZ: Általános rendelkezések

BEVEZETÉS

1. E melléklet a SERVIN.5.13. cikknek [Szakmai képesítések] megfelelően iránymutatást tartalmaz a szakmai képesítések elismerésének feltételeit meghatározó rendelkezésekre (a továbbiakban: rendelkezések) vonatkozóan.
2. Az említett cikk értelmében ezt az iránymutatást figyelembe kell venni a Felek szakmai testületei vagy hatóságai közös ajánlásainak (a továbbiakban: közös ajánlások) kidolgozása során.
3. Az iránymutatás nem kötelező, nem kimerítő jellegű, valamint nem módosítja és nem érinti a Felek e megállapodás alapján fennálló jogait és kötelezettségeit. Meghatározza a rendelkezések jellemző tartalmát, és általános útmutatást ad a rendelkezés gazdasági értéke és a vonatkozó szakmai képesítési rendszerek összeegyeztethetősége tekintetében.
4. Ezen iránymutatás nem minden eleme releváns minden esetben, és a szakmai testületek és hatóságok közös ajánlásukba bármely egyéb elemet szabadon belefoglalhatnak, amely megítélésük szerint közvetlenül kapcsolódik az e megállapodással összhangban lévő, érintett szakmákra és szakmai tevékenységekre vonatkozó rendelkezésekhez.
5. A partnerségi tanács figyelembe veszi az iránymutatást a rendelkezések kidolgozásáról és elfogadásáról szóló döntéshozatal során. Az iránymutatás nem érinti a partnerségi tanács által a közös ajánlásoknak a második rész [Kereskedelem, közlekedés és halászat] első tárgykörének [Kereskedelem] II. címével [Szolgáltatások és beruházások] való összhangja tekintetében végzett értékelést és a partnerségi tanács azzal kapcsolatos mérlegelési jogkörét, hogy figyelembe vegye-e a relevánsnak ítélt elemeket, beleértve a közös ajánlásokban foglaltakat is.

B. SZAKASZ: A rendelkezés formája és tartalma

6. Ez a szakasz a rendelkezés jellemző tartalmát határozza meg, amely némelyik pontja nem tartozik a közös ajánlásokat kidolgozó szakmai testületek vagy hatóságok hatásköre alá. Ezek a szempontok mindazonáltal hasznos információkat kínálnak, amelyeket figyelembe kell venni a közös ajánlások előkészítése során annak érdekében, hogy azok jobban igazodjanak a rendelkezés lehetséges hatályához.
7. Az e megállapodásban külön kezelt, rendelkezésekre vonatkozó kérdésekre (például a rendelkezések földrajzi hatályára, a tervezett, nem megfelelő intézkedésekkel való kölcsönhatásra, a vitarendezés rendszerére, a fellebbezési mechanizmusokra, a rendelkezés nyomkövetési és értékelési mechanizmusaira) a közös ajánlásokban nem kell kitérni.
8. A rendelkezés különböző mechanizmusokat határozhat meg a szakmai képesítés valamely Fél területén belüli elismerésre vonatkozóan. Korlátozódhat, bár nem szükségképpen korlátozódik a rendelkezés hatályának, az eljárásra vonatkozó rendelkezéseknek, az elismerés joghatásainak és további követelményeknek, vagy az igazgatási rendelkezéseknek a meghatározására.
9. A partnerségi tanács által elfogadott rendelkezésnek tükröznie kell a szakmai képesítések elismeréséről döntő illetékes hatóságok számára fenntartandó mérlegelési jogkört.

A rendelkezés hatálya

10. A rendelkezésnek meg kell határoznia a következőket:
- (a) külön szabályozott szakma (szakmák), vonatkozó szakmai cím(ek) és a szabályozott szakma tevékenységi körének (a továbbiakban: tevékenységi kör) hatálya alá tartozó tevékenység vagy tevékenységcsoport mindkét Fél területén; valamint
 - (b) hogy a szakmai képesítéseket a szakmai tevékenységhez való hozzáférés céljából határozott vagy határozatlan ideig ismerik el.

Az elismerés feltételei

11. A rendelkezés különösen az alábbiakat határozhatja meg:
- (a) a rendelkezés alapján történő elismeréshez szükséges szakmai képesítések (például előírt képesítés megszerzését tanúsító okirat, szakmai tapasztalat vagy a kompetencia más módú tanúsítása);
 - (b) az elismerésről döntő hatóságok e képesítések elismerése iránti kérelmek elbírálásához fenntartott mérlegelési jogköre; valamint
 - (c) a szakmai képesítések közötti eltérések és hiányosságok kezelésére irányuló eljárások és a különbségek áthidalására szolgáló eszközök, beleértve a kompenzációs intézkedések vagy egyéb vonatkozó feltételek és korlátozások alkalmazásának lehetőségét.

Eljárási rendelkezések

12. A rendelkezés meghatározhatja az alábbiakat:
- (a) a szükséges dokumentumok és bemutatásuk formája (például elektronikus úton vagy más formában, szükséges-e fordítással vagy eredetiségigazolással alátámasztani stb.);
 - (b) az elismerési folyamat lépései és eljárásai, beleértve a lehetséges kompenzációs intézkedésekkel kapcsolatos lépéseket és eljárásokat, továbbá a hozzájuk tartozó kötelezettségeket és határidőket; valamint
 - (c) az elismerési eljárások és követelmények valamennyi szempontjából lényeges információk elérhetősége.

Az elismerés joghatásai és további követelmények

13. A rendelkezés az elismerés joghatásaira vonatkozó előírásokat is meghatározhat (adott esetben a különböző szolgáltatásnyújtási módzatok tekintetében is);

14. A rendelkezés további követelményeket írhat elő a szabályozott szakma a fogadó Fél területén történő tényleges gyakorlására vonatkozóan. E követelmények többek között a következők lehetnek:

- (a) a helyi hatóságok általi nyilvántartásba vételre vonatkozó követelmények;
- (b) megfelelő nyelvi készségek;

- (c) erkölcsi bizonyítvány;
- (d) a fogadó Fél kereskedelmi nevek vagy cégnevek használatára vonatkozó követelményeinek való megfelelés;
- (e) a fogadó Fél etikai, függetlenségi és szakmai magatartási szabályaira vonatkozó követelményeinek való megfelelés;
- (f) szakmai felelősségbiztosítás kötésére vonatkozó követelmény;
- (g) fegyelmi eljárásra, pénzügyi felelősségre és szakmai felelősségre vonatkozó szabályok; valamint
- (h) folyamatos szakmai fejlődésre vonatkozó követelmények.

A rendelkezéssel kapcsolatos igazgatás

15. A rendelkezés meghatározza felülvizsgálatának és visszavonásának feltételeit, valamint a felülvizsgálat vagy visszavonás joghatásait. Fontolóra lehetne venni a korábban megadott elismerések joghatásaira vonatkozó előírásoknak a rendelkezésbe való belefoglalását.

C. SZAKASZ: A tervezett rendelkezés gazdasági értéke

16. A SERVIN 5.13. cikk [Szakmai képesítések] (2) bekezdése szerint a közös ajánlásokat a tervezett rendelkezés gazdasági értékének tényeken alapuló értékelésével kell alátámasztani. Ez magában foglalhatja azon gazdasági hasznok értékelését, amelyeket egy rendelkezés várhatóan mindkét Fél gazdasága számára eredményezne. Az effajta értékelés segíthet a partnerségi tanácsnak a rendelkezés kidolgozásában és elfogadásában.

17. Hasznosak lehetnek az értékelés során olyan szempontok, mint a piaci nyitottság jelenlegi szintje, az ipar igényei, a piaci tendenciák és fejlemények, az ügyfelek elvárásai és követelményei, valamint az üzleti lehetőségek.

18. Az értékelésnek nem kell teljes körű és részletes gazdasági elemzést felmutatnia, de magyarázatot kell adnia a rendelkezés elfogadásához fűződő szakmai érdeklődéssel, valamint a rendelkezés elfogadásából eredő, a Felek számára várható haszonnal kapcsolatosan.

D. SZAKASZ A vonatkozó szakmai képesítési rendszerek összeegyeztethetősége

19. A SERVIN 5.13. cikk [Szakmai képesítések] (2) bekezdése szerint a közös ajánlásokat a vonatkozó szakmai képesítési rendszerek összeegyeztethetőségének bizonyítékokon alapuló értékelésével kell alátámasztani. Ezen értékelés segíthet a partnerségi tanácsnak a rendelkezés kidolgozásában és elfogadásában.

20. A következő folyamat célja, hogy iránymutatást nyújtson a szakmai testületeknek és hatóságoknak a vonatkozó szakmai képesítések és szakmai tevékenységek összeegyeztethetőségének értékelése során a szakmai képesítések elismerésének leegyszerűsítése és megkönnyítése érdekében.

Első lépés: A Felek területén szabályozott szakmák tevékenységi körének és gyakorlásukhoz szükséges szakmai képesítések értékelése.

21. A szabályozott szakmák tevékenységi körének és gyakorlásukhoz szükséges szakmai képesítések értékelése során minden releváns információt alapul kell venni.

22. Azonosítani kell az alábbi információkat:

- (a) a Felek területén szabályozott szakmákkal kapcsolatos tevékenységi körök hatálya alá tartozó tevékenységek vagy tevékenységcsoportok; valamint
- (b) a szabályozott szakmák gyakorlásához a Felek területén megkövetelt szakmai képesítés, amelyek a következő elemek bármelyikét tartalmazhatják:
 - (i) az oktatásra vonatkozó minimális követelmények, például felvételi követelmények, az oktatás szintje, a tanulmányok időtartama és tartalma;
 - (ii) a szakmai tapasztalatra vonatkozó minimális követelmények, például a gyakorlati képzés helye, időtartama és feltételei vagy a nyilvántartásba vétel, a szakmai engedély vagy ezzel egyenértékű okmány kiváltása előtti felügyelt szakmai gyakorlat;
 - (iii) a letett vizsgák, különösen a szakmai kompetenciára vonatkozó vizsgák; valamint
 - (iv) engedély vagy azzal egyenértékű okmány megszerzése, amely igazolja – többek között – a szakma gyakorlásához szükséges szakmai képesítési követelmények teljesítését.

Második lépés: A Felek területén szabályozott szakmák tevékenységi köre vagy gyakorlásukhoz szükséges szakmai képesítések között mutatkozó eltérések értékelése.

23. A Felek területén szabályozott szakmák tevékenységi köreiben vagy gyakorlásukhoz szükséges szakmai képesítésekben mutatkozó eltérések értékelése során különösen a jelentős eltéréseket kell azonosítani.

24. A tevékenységi körökben jelentős eltérés állhat fenn, amennyiben az alábbi feltételek mindegyike teljesül:

- (a) a fogadó Fél területén gyakorolni kívánt szabályozott szakma tevékenységi körébe egy vagy több olyan tevékenység tartozik, amely nem tartozik a megfelelő szakma tevékenységi körébe a származási ország szerinti Félnél;
- (b) az ilyen tevékenységek a fogadó Félnél speciális képzéshez kötöttek;
- (c) a fogadó Félnél az ilyen tevékenységekkel kapcsolatos képzés olyan területekre terjed ki, amelyek jelentősen eltérnek a kérelmező képesítése alá tartozóktól.

25. A szabályozott szakma gyakorlásához szükséges szakmai képesítésekben jelentős eltérés állhat fenn, amennyiben különbségek mutatkoznak a Felek követelményeiben a szabályozott szakma tevékenységi köre alá tartozó tevékenységek gyakorlásához szükséges képzés szintje, időtartama vagy tartalma tekintetében.

Harmadik lépés: Elismerési mechanizmusok

26. A körülményektől függően különbözőek lehetnek a szakmai képesítések elismerési mechanizmusai. Valamely Fél területén belül különböző mechanizmusok létezhetnek.

27. Ha a tevékenységi körökben és a szabályozott szakma gyakorlásához szükséges szakmai képesítésekben nincs jelentős eltérés, a rendelkezés egyszerűbb és észszerűbb elismerési eljárást írhat elő, mint jelentős eltérés fennállása esetén.
28. Jelentős eltérés fennállása esetén a rendelkezés az adott eltérés orvoslásához elegendő kompenzációs intézkedéseket írhat elő.
29. Amennyiben a jelentős eltérések csökkentésére kompenzációs intézkedéseket alkalmaznak, azoknak arányosnak kell lenniük a kezelni kívánt eltéréssel. A szükséges kompenzációs intézkedések mértékének megállapításához bármilyen gyakorlati szakmai tapasztalatot vagy hivatalosan validált képzést figyelembe vehetnek.
30. Függetlenül attól, hogy az eltérés jelentős-e vagy sem, a rendelkezés figyelembe veheti az elismerési kérelmekről döntő illetékes hatóságok számára fenntartandó mérlegelési jogkört.
31. A kompenzációs intézkedések különböző formákat ölthetnek, többek között:
- (a) a szabályozott szakma a fogadó Fél területén, képesített személy felelőssége alatt végzett, szabályozott értékelésnek alávetett, felügyelt gyakorlásának időtartama, lehetőség szerint további képzéssel kiegészítve;
 - (b) a fogadó Fél illetékes hatóságai által elvégzett vagy elismert vizsga annak érdekében, hogy értékelni lehessen a kérelmezőnek a szabályozott szakma a szóban forgó Fél területén való gyakorlásához szükséges képességét, vagy
 - (c) a tevékenységi kör ideiglenes korlátozása; vagy ezek kombinációja.
32. A rendelkezés előírározhatja, hogy a kérelmezők maguk választhatnak a különböző kompenzációs intézkedések közül, amennyiben ez csökkentheti a kérelmezőkre háruló adminisztratív terhet és biztosított az effajta intézkedések egyenértékűsége.

PPROC-1 MELLÉKLET: KÖZBESZERZÉS

A. SZAKASZ: A közbeszerzésről szóló megállapodás vonatkozó rendelkezései:

I–III. cikkek, IV.1.a., IV.2.–IV.7., VI.–XV. cikkek, XVI.1.–XVI.3., XVII. és XVIII. cikk.

B. SZAKASZ: Piacra jutási kötelezettségvállalások

E szakasz alkalmazásában: „CPC”: ideiglenes központi termékosztályozás (Statistical Papers, M sorozat, 77. sz., az ENSZ Statisztikai Bizottsága, Nemzetközi Gazdasági és Szociális Ügyek Főosztálya, New York, 1991.).

B1. alszakasz: Európai Unió

A PPROC 2.2 és a PPROC 2.3 cikkekkel összhangban a második rész első tárgykörének VI. címe [KÖZBESZERZÉS] az Európai Uniónak a közbeszerzésről szóló megállapodás I. függelékéhez csatolt mellékleteiben szereplő közbeszerzéseken kívül az ennek az alszakasznak a hatálya alá tartozó beszerzésekre is alkalmazandó.

Az Európai Uniónak a közbeszerzésről szóló megállapodás I. függelékéhez csatolt 1–7. mellékletében szereplő megjegyzések ugyancsak alkalmazandók az ezen alszakasz hatálya alá tartozó közbeszerzésekre, ha ezen alszakasz másképp nem rendelkezik.

Az ezen alszakasz hatálya alá tartozó közbeszerzések

1. Közbeszerzést végző további szervek

Az Európai Uniónak a közbeszerzésről szóló megállapodás I. függelékéhez csatolt 4–6. mellékletében, valamint ezen alszakasz 2. pontjában szereplő áruk és szolgáltatások beszerzése a tagállamok következő beszerzést végző szervei által:

- (a) minden olyan ajánlatkérő, amelynek beszerzései az uniós közüzemi irányelv hatálya alá tartoznak, és amelyek ajánlatkérő szervek (pl. a közbeszerzésről szóló megállapodás I. függelékének 1. és 2. mellékletében szereplő ajánlatkérők) vagy közzállalkozások¹³³, és amelyek tevékenységeinek egyike:

¹³³ Az uniós közüzemi irányelv szerint közzállalkozásnak minősül minden olyan vállalkozás, amely felett az ajánlatkérő szervek közvetlenül vagy közvetve jelentős befolyást gyakorolhatnak tulajdonjuknál, pénzügyi részesedésüknél vagy a vállalkozásra irányadó szabályoknál fogva.

Az ajánlatkérő szerv által gyakorolt jelentős befolyást akkor kell vélelmezni, ha ez a szerv, közvetlenül vagy közvetve:

- i. a vállalkozás jegyzett tőkéjének többségével rendelkezik, vagy
- ii. a vállalkozás által kibocsátott részvények által megtestesített szavazatok többségével rendelkezik, vagy
- iii. a vállalkozás ügyvezető, döntéshozó vagy felügyelő testülete tagjainak többségét kinevezheti.

- (i) lakossági szolgáltatás nyújtása céljából helyhez kötött hálózatok rendelkezésre bocsátása vagy üzemeltetése gáz vagy hő termelésével, szállításával vagy elosztásával, vagy ilyen hálózatok részére gáz vagy hő szolgáltatásával kapcsolatban, vagy
 - (ii) az ilyen tevékenység és a GPA I. függelékének 3. mellékletében említett tevékenységek bármilyen kombinációja;
- (b) olyan magántulajdonú, beszerzést végző szervek, amelyek egyik tevékenysége az e bekezdés a) pontjában, a közbeszerzésről szóló megállapodás I. függelékének 3. mellékletének 1. pontjában vagy azok bármely kombinációjában említett tevékenységek egyike, és valamely tagállam illetékes hatósága által biztosított különleges vagy kizárólagos jogok alapján működnek;

a következő határértékekkel megegyező vagy azoknál magasabb értékű beszerzések tekintetében:

- áruk és szolgáltatások beszerzése esetén 400 000 SDR;
- építőipari szolgáltatások (CPC 51) beszerzése esetén 5 000 000 SDR.

2. További szolgáltatások

Az Európai Uniónak a közbeszerzésről szóló megállapodás I. függelékéhez csatolt 5. mellékletében felsorolt szolgáltatásokon kívül az alábbi szolgáltatások beszerzése az Európai Uniónak a közbeszerzésről szóló megállapodás I. függelékéhez csatolt 1–3. mellékletében vagy ezen alszakasz 1. pontjában szereplő szervezetek esetében:

- szállodai és éttermi szolgáltatások (CPC 641);
- étkeztetési szolgáltatások (CPC 642);
- italfelszolgálati szolgáltatások (CPC 643);
- távközléssel kapcsolatos szolgáltatások (CPC 754);
- ingatlanokkal kapcsolatos szolgáltatások: díjazással vagy szerződéses alapon (CPC 8220);
- egyéb üzleti szolgáltatások (CPC 87901, 87903, 87905-87907);
- oktatási szolgáltatások (CPC 92).

Jegyzetek

1. A szállodai és éttermi szolgáltatásokra (CPC 641), étkeztetési szolgáltatásokra (CPC 642), az italfelszolgálati szolgáltatásokra (CPC 643) és az oktatási szolgáltatásokra (CPC 92) vonatkozó szerződések az Egyesült Királyság szállítóira – köztük a szolgáltatókra – vonatkozó nemzeti elbánási rendszer hatálya alá tartoznak, feltéve, hogy értékük eléri vagy meghaladja a 750 000 EUR-t, amennyiben azokat az Európai Uniónak a közbeszerzésről szóló megállapodás I. függelékéhez csatolt 1. és 2. mellékletében szereplő ajánlatkérők ítélik oda, és értékük eléri vagy meghaladja az 1 000 000 EUR-t, ha azokat az Európai Uniónak a közbeszerzésről szóló megállapodás I. függelékéhez csatolt 3. mellékletében szereplő ajánlatkérők vagy az ezen alszakasz 1. pontjában szereplő ajánlatkérők ítélik oda.

2. Nem minősül ezen alszakasz értelmében vett tevékenységnek az olyan hálózatok részére történő gáz- vagy hőszolgáltatás, amelyek a fogyasztók számára az ajánlatkérő szervtől eltérő, beszerzést végző szerv által nyújtanak szolgáltatást, amennyiben:

- (a) az érintett szerv azért állít elő gázt vagy hőt, mert annak fogyasztása az ezen alszakaszban vagy az Európai Uniónak a közbeszerzésről szóló megállapodás I. függelékéhez csatolt 3. mellékletének a)–f) pontjában említett tevékenységtől eltérő tevékenység végzéséhez szükséges; valamint
- (b) a nyilvános hálózat ellátása kizárólag az ilyen termelés gazdasági hasznosítására irányul, és a tárgyévét is magában foglaló előző három év átlaga alapján nem haladja meg a jogalany forgalmának 20 %-át.

3. A második rész első tárgykörének VI. címe [KÖZBESZERZÉS] és e melléklet nem terjed ki a következő szolgáltatások beszerzésére:

- (a) humán-egészségügyi szolgáltatások (CPC 931);
- (b) közigazgatási egészségügyi szolgáltatások (CPC 91122); valamint
- (c) ápolószemélyzettel való ellátási szolgáltatások, egészségügyi személyzettel való ellátási szolgáltatások (CPC 87206 és CPC 87209).

B2. alszakasz: Egyesült Királyság

A PPROC 2.2 és PPROC 2.3 cikkekkkel összhangban a második rész első tárgykörének VI. címe [KÖZBESZERZÉS] a közbeszerzésről szóló megállapodás II. cikkének hatálya alá tartozó beszerzéseken kívül az ezen alszakasz hatálya alá tartozó beszerzésekre is alkalmazandó.

Az Egyesült Királyságnak a közbeszerzésről szóló megállapodás I. függelékéhez csatolt 1–7. mellékletében szereplő megjegyzések ugyancsak alkalmazandók az ezen alszakasz hatálya alá tartozó közbeszerzésekre, ha ezen alszakasz másképp nem rendelkezik.

Az ezen alszakasz hatálya alá tartozó közbeszerzések

1. Közbeszerzést végző további szervek

Az Egyesült Királyságnak a közbeszerzésről szóló megállapodás I. függelékéhez csatolt 4–6. mellékletében, valamint ezen alszakasz 2. pontjában szereplő áruk és szolgáltatások beszerzése az Egyesült Királyság következő beszerzést végző szervei által:

(a) valamennyi olyan ajánlatkérő, amelynek beszerzései a közüzemi szerződésekről szóló 2016. évi rendelet (Utilities Contracts Regulation 2016) és a közüzemi szerződésekről (Skócia) szóló 2016. évi rendelet (Utilities Contracts (Scotland) Regulations 2016) hatálya alá tartoznak, és amelyek ajánlatkérő szervek (pl. a közbeszerzésről szóló megállapodás I. függelékének 1. és 2. mellékletében szereplő szervek) vagy közvállalkozások (lásd az 1. megjegyzést), és amelyek tevékenységeinek egyike:

- (i) lakossági szolgáltatás nyújtása céljából helyhez kötött hálózatok rendelkezésre bocsátása vagy üzemeltetése gáz vagy hő termelésével, szállításával vagy elosztásával, vagy ilyen hálózatok részére gáz vagy hő szolgáltatásával kapcsolatban, vagy

- (ii) az ilyen tevékenység és a GPA I. függelékének 3. mellékletében említett tevékenységek bármilyen kombinációja;

olyan magántulajdonú, beszerzést végző szervek, amelyek egyik tevékenysége az e bekezdés a) pontjában, a közbeszerzésről szóló megállapodás I. függelékének 3. mellékletének 1. pontjában vagy azok bármely kombinációjában említett tevékenységek egyike, és az Egyesült Királyság illetékes hatósága által biztosított különleges vagy kizárólagos jogok alapján működnek;

a következő határértékekkel megegyező vagy azoknál magasabb értékű beszerzések tekintetében:

- áruk és szolgáltatások beszerzése esetén 400 000 SDR;
- építőipari szolgáltatások (CPC 51) beszerzése esetén 5 000 000 SDR.

Megjegyzések az (1) bekezdéshez:

1. A közüzemi szerződésekről szóló 2016. évi rendelet szerint „közvállalkozás” minden olyan vállalkozás, amely felett az ajánlatkérő szervek közvetlenül vagy közvetve meghatározó befolyást gyakorolhatnak a következők révén:

- (a) az adott vállalkozásban fennálló tulajdonjoguk;
- (b) az adott vállalkozásban való pénzügyi részesedésük; vagy
- (c) az adott vállalkozásra vonatkozó szabályok.

2. A közüzemi szerződésekről (Skócia) szóló 2016. évi rendelet szerint „közvállalkozás” minden olyan személy, amely felett az ajánlatkérő szervek közvetlenül vagy közvetve meghatározó befolyást gyakorolhatnak a következők egyike vagy kombinációja révén:

- (a) az adott személyben fennálló tulajdonjoguk;
- (b) az adott személyben való pénzügyi részesedésük;
- (c) az adott személyre vonatkozó szabályok által biztosított jogok.

3. A közüzemi szerződésekről szóló 2016. évi rendelet és a közüzemi szerződésekről (Skócia) szóló 2016. évi rendelet szerint az ajánlatkérő szervek meghatározó befolyását vélelmezni kell az alábbi esetek bármelyikében, amikor e hatóságok közvetlenül vagy közvetve:

- (a) birtokolják a vállalkozás jegyzett tőkéjének többségét;
- (b) a vállalkozás által kibocsátott részvények által megtestesített szavazatok többségével rendelkezik;
- (c) a vállalkozás ügyvezető, döntéshozó vagy felügyelő testülete tagjainak többségét kinevezheti.

2. További szolgáltatások

Az Egyesült Királyságnak a közbeszerzésről szóló megállapodás I. függelékéhez csatolt 5. mellékletében felsorolt szolgáltatásokon kívül az alábbi szolgáltatások beszerzése az Egyesült

Királyságnak a közbeszerzésről szóló megállapodás I. függelékéhez csatolt 1–3. mellékletében vagy ezen alszakasz 1. pontjában szereplő szervezetek esetében:

- szállodai és éttermi szolgáltatások (CPC 641);
- étkeztetési szolgáltatások (CPC 642);
- italfelszolgálati szolgáltatások (CPC 643);
- távközléssel kapcsolatos szolgáltatások (CPC 754);
- ingatlannal kapcsolatos szolgáltatások: díjazással vagy szerződéses alapon (CPC 8220);
- egyéb üzleti szolgáltatások (CPC 87901, 87903, 87905-87907);
- oktatási szolgáltatások (CPC 92).

Jegyzetek

1. A szállodai és éttermi szolgáltatásokra (CPC 641), az étkeztetési szolgáltatásokra (CPC 642), az italfelszolgálati szolgáltatásokra (CPC 643) és az oktatási szolgáltatásokra (CPC 92) vonatkozó szerződések az Európai Unió szállítóira – köztük a szolgáltatókra – vonatkozó nemzeti elbánási rendszer hatálya alá tartoznak, feltéve, hogy értékük eléri vagy meghaladja a 663 540 GBP-t, amennyiben azokat az Egyesült Királyságnak a közbeszerzésről szóló megállapodás I. függelékéhez csatolt 1. és 2. mellékletében szereplő ajánlatkérők ítélik oda, és értékük eléri vagy meghaladja a 884 720 GBP-t, ha azokat az Egyesült Királyságnak a közbeszerzésről szóló megállapodás I. függelékéhez csatolt 3. mellékletében szereplő ajánlatkérők vagy az e szakasz 1. pontjában szereplő ajánlatkérők ítélik oda.

2. Nem minősül e szakasz értelmében vett tevékenységnek az olyan hálózatok részére történő gáz- vagy hőszolgáltatás, amelyek a fogyasztók számára az ajánlatkérő szervtől eltérő, beszerzést végző szerv által nyújtanak szolgáltatást, amennyiben:

- (a) az érintett szervezet azért állít elő gázt vagy hőt, mert annak fogyasztása az e szakaszban vagy a közbeszerzésről szóló megállapodás I. függelékéhez csatolt, az Egyesült Királyságra vonatkozó 3. melléklet a)–f) pontjában említett tevékenységtől eltérő tevékenység végzéséhez szükséges; valamint
- (b) a nyilvános hálózat ellátása kizárólag az ilyen termelés gazdasági hasznosítására irányul, és a tárgyévét is magában foglaló előző három év átlagán nem haladja meg a jogalany forgalmának 20 %-át.

3. A második rész első tárgykörének VI. címe [KÖZBESZERZÉS] és e melléklet nem terjed ki a következő szolgáltatások beszerzésére:

- (a) humán-egészségügyi szolgáltatások (CPC 931);
- (b) közigazgatási egészségügyi szolgáltatások (CPC 91122); valamint
- (c) ápolószeméllyel való ellátási szolgáltatások, egészségügyi személyzettel való ellátási szolgáltatások (CPC 87206 és CPC 87209).

ENER-1. MELLÉKLET: ENERGIAHORDOZÓK, SZÉNHIDROGÉNEK ÉS NYERSANYAGOK JEGYZÉKEI

ENERGIAHORDOZÓK HR-KÓD SZERINTI JEGYZÉKE

- Földgáz, beleértve a cseppfolyósított természetes gázt, cseppfolyósított földgázt (LPG), (HR-kód: 27.11)
- Elektromos energia (HR-kód: 27.16)
- Nyersolaj és olajtermékek (HR-kód: 27.09–27.10, 27.13–27.15)
- Szilárd tüzelőanyagok (HR-kód: 27.01, HR-kód: 27.02, HR-kód: 27.04)
- Tűzifa és faszén (HR-kód: 44.01 és HR-kód: 44.02, energetikai célra felhasznált áruk)
- Biogáz (HR-kód: 38.25)

SZÉNHIDROGÉNEK HR-KÓD SZERINTI JEGYZÉKE

- Nyersolaj (HR-kód: 27.09)
- Földgáz (HR-kód: 27.11)

NYERSANYAGOK HR-ÁRUCSOPORTONKÉNTI JEGYZÉKE

Árucsoport	Megnevezés
25.	Só; kén; földek és kövek; gipsz, mész és cement
26.	Ércsek, salakok és hamu, kivéve uránium- vagy tóriumérc, dúsított is (HR-kód: 26.12)
27.	Ásványi tüzelőanyagok, ásványi olajok és ezek desztillációs termékei; bitumenes anyagok; ásványi viaszok
28.	Szervetlen vegyi anyagok; szervetlen vagy szerves vegyületek nemesfémből, ritkaföldfémből; radioaktív elemekből vagy izotópokból, a radioaktív kémiai elemek és radioaktív izotópok (beleértve a hasadó kémiai elemeket és izotópokat) és vegyületeik kivételével; ilyen termékeket tartalmazó keverékek és maradékok (HR-kód: 28.44); és izotópok, a 28.44 vámtarifaszám alá tartozók kivételével; ilyen izotópok szerves vagy szervetlen vegyületei, vegyileg nem meghatározottak is (HR-kód: 28.45)
29.	Szerves vegyi anyagok
31.	Trágyázószer
71.	Természetes vagy tenyésztett gyöngyök, drágakövek vagy féldrágakövek, nemesfémek, nemesfémmel plattírozott fémek és ezekből készült áruk, a következő kivételével: természetes vagy tenyésztett gyöngy, megmunkálva vagy osztályozva is, de nem felfűzve, foglalat vagy szerelés nélkül; természetes vagy tenyésztett gyöngy, a szállítás megkönnyítésére ideiglenesen felfűzve (HR-kód: 7101)
72.	Vas és acél
74.	Réz és ebből készült áruk
75.	Nikkel és ebből készült áruk

76.	Alumínium és ebből készült áruk
78.	Ólom és ebből készült áruk
79.	Cink és ebből készült áruk
80.	Ón és ebből készült áruk
81.	Más nem nemesfém; cermet; ezekből készült áruk

ENER-2. MELLÉKLET: ENERGETIKAI ÉS KÖRNYEZETVÉDELMI TÁMOGATÁSOK

E megállapodás második része első tárgyköre [Kereskedelem] XI. címe [A nyílt és tisztességes versenyt és a fenntartható fejlődést elősegítő egyenlő versenyfeltételek] harmadik fejezete [A támogatások ellenőrzése] 3.5 cikkének [Tiltott támogatások és feltételhez kötött támogatások] (14) bekezdésében [Energia és környezetvédelem] meghatározott elvekkel összhangban:

- (1) A villamosenergia-termelés megfelelőségéhez, a megújuló energiaforrások hasznosításához és a kapcsolt energiatermeléshez nyújtott támogatások nem áthatják alá az ENER.6. cikkből [A nagykereskedelmi villamosenergia- és gázpiacokra vonatkozó rendelkezések] fakadó kötelezettségeknek a Felek általi teljesítését és nem befolyásolhatják szükségtelenül az ENER.13. cikkben [A villamosenergia-rendszerösszekötők hatékony használata] meghatározott rendszerösszekötők hatékony kihasználását, és ezeket a támogatásokat – e megállapodás ENER.6. cikke [A nagykereskedelmi villamosenergia- és gázpiacokra vonatkozó rendelkezések] (3) bekezdésének sérelme nélkül – átlátható, megkülönböztetésmentes és hatékony versenyztetési eljárás keretében kell meghatározni; valamint
 - (a) a villamosenergia-termelés megfelelőségéhez nyújtott támogatásoknak ösztönözniük kell a kapacitásslátszolgáltatokat a nagy rendszerterhelés idején történő rendelkezésre állásra; ezek az intézkedések a meghatározott szén-dioxid-kibocsátást túl nem lépő létesítményekre korlátozódhatnak; valamint
 - (b) a megújuló energiaforrások hasznosításához és a kapcsolt energiatermeléshez nyújtott támogatások nem befolyásolhatják a kedvezményezetteknek a villamosenergia-piacokon való részvétellel kapcsolatos kötelezettségeit és lehetőségeit.
- (2) Az (1) bekezdés ellenére abban az esetben, ha a túlkompensáció megfelelő intézkedések révén meg van akadályozva, a megújuló energiaforrások hasznosításához és a kapcsolt energiatermeléshez nyújtott támogatások odaítélhetők versenyztetés nélküli eljárások keretében, amennyiben a potenciális kínálat nem elegendő a versenyztetéshez, a támogatható kapacitásmennyiség valószínűsíthetően nem gyakorol lényeges hatást a Felek közötti kereskedelemre vagy beruházásokra, vagy a támogatások odaítélése demonstrációs projektek számára történik.
- (3) Amennyiben a Felek mentességeket vezetnek be az energiával kapcsolatos adók, illetékek és díjak¹³⁴ alól az energiaintenzív felhasználók javára, ezek a mentességek nem haladhatják meg az adó, illeték vagy díj teljes összegét.
- (4) Amennyiben az energiaintenzív felhasználók ellentételezést kapnak az éghajlat-politikai eszközök miatti villamosenergiaköltség-növekedés ellensúlyozására, ez az ellentételezés azokra az ágazatokra korlátozódik, amelyek a költségnövekedés miatt fokozottan ki vannak téve a kibocsátásáthelyezés kockázatának.
- (5) A saját ipari tevékenységhez kötődő kibocsátások szén-dioxid-mentesítéséhez nyújtott támogatásoknak az üvegházhatásúgáz-kibocsátás általános csökkenését kell eredményezniük. A támogatásoknak csökkenteniük kell az ipari tevékenységből közvetlenül származó kibocsátásokat. A saját ipari tevékenység energiahatékonyágának javításához

¹³⁴ Az egyértelműség érdekében: a díjak nem foglalják magukban a hálózati díjakat.

nyújtott támogatásoknak az energiafogyasztás csökkentése révén – vagy közvetlenül vagy termelési egységenként – javítaniuk kell az energiahatékonyságot.

*ENER-3. MELLÉKLET: A HARMADIK FELEK HOZZÁFÉRÉSE ÉS A TULAJDONJOGI SZÉTVÁLASZTÁS
INFRASTRUKTÚRÁKRA VALÓ ALKALMAZÁSÁNAK MELLŐZÉSE*

Bármelyik Fél dönthet úgy, hogy nem alkalmazza az ENER.8. cikket [Harmadik felek hozzáférése az átviteli és elosztóhálózatokhoz] és az ENER.9. cikket [Rendszerüzemeltetés és az átviteli rendszer-üzemeltetők szétválasztása] az új infrastruktúrákra vagy a meglévő infrastruktúrák jelentős kibővítésére, amennyiben:

- (a) az infrastruktúrába való beruházás kockázata akkora, hogy a beruházás nem valósulna meg a mentesség nélkül;
- (b) a beruházás fokozza a versenyt vagy az ellátásbiztonságot;
- (c) az infrastruktúra olyan természetes vagy jogi személy tulajdonában áll, aki vagy amely legalább jogi formájában független azoktól a rendszerüzemeltetőktől, amelyek hálózataiban az infrastruktúra megépült vagy meg fog épülni;
- (d) a mentesség megadása előtt az adott Fél dönt a kapacitással való gazdálkodás és a kapacitásfelosztás szabályairól és mechanizmusairól.

*ENER-4. MELLÉKLET: A VILLAMOSENERGIA-RENDSZERÖSSZEKÖTŐ KAPACITÁS FELOSZTÁSA MÁSNAPI
PIACI IDŐTÁVON*

1. rész

1. A villamosenergia-rendszerösszekötők kapacitásának a másnapi piaci időkereten belüli elosztására vonatkozó új eljárás a „többrégiós laza mennyiségalapú piac-összekapcsolás” koncepcióján alapul.

Az új eljárás általános célja a kereskedelem előnyeinek maximalizálása.

Az új eljárás kidolgozásának első lépéseként a Felek biztosítják, hogy az átvitelirendszer-üzemeltetők javaslatvázlatokat és költség-haszon elemzést készítsenek.

2. A többrégiós laza mennyiségalapú piac-összekapcsolás magában foglalja egy piac-összekapcsolási funkció kialakítását a következők közötti nettó energiapozíciók (implicit allokáció) meghatározására:

- (a) az (EU) 2019/943 rendeletnek megfelelően létrehozott ajánlattételi övezetek, amelyek egy villamosenergia-rendszerösszekötő révén közvetlenül kapcsolódnak az Egyesült Királysághoz; valamint
- (b) az Egyesült Királyság.

3. A villamosenergia-rendszerösszekötők feletti nettó energiapozíciókat implicit allokációs eljárással kell kiszámítani, külön algoritmus alkalmazásával a következőkre:

- (a) kereskedelmi vételi és eladási ajánlatok másnapi piaci időtávra az (EU) 2019/943 rendelettel összhangban létrehozott, az Egyesült Királysággal villamosenergia-rendszerösszekötő révén közvetlen összeköttetésben álló ajánlattételi övezetekből;
- (b) kereskedelmi vételi és eladási ajánlatok másnapi piaci időtávra az Egyesült Királyság releváns másnapi piacairól;
- (c) az átvitelirendszer-üzemeltetők által megállapított eljárásokkal összhangban meghatározott hálózati kapacitási adatok és rendszerképességek; valamint
- (d) az Egyesült Királysággal összeköttetésben álló ajánlattételi övezetek és az Unión belüli más ajánlattételi övezetek közötti villamosenergia-rendszerösszekötők várható kereskedelmi forgalmára vonatkozó adatok, az uniós átvitelirendszer-üzemeltetők által, megbízható módszerek alkalmazásával meghatározott módon.

Ennek a folyamatnak összeegyeztethetőnek kell lennie az egyenáramú villamosenergia-rendszerösszekötők sajátos jellemzőivel, beleértve a veszteségeket és a felterhelésre vonatkozó követelményeket is.

4. A piac-összekapcsolási funkció:

- (a) a Felek másnapi piacainak működése előtt kellő időben eredményeket hoz (az Unió esetében ez az (EU) 2015/1222 bizottsági rendelettel¹³⁵ összhangban létrehozott egységes másnapi piac-összekapcsolás), hogy ezek az eredmények felhasználhatók legyenek az e piacokon elért eredményeket meghatározó folyamatok inputjaként;
 - (b) megbízható és megismételhető eredményeket hoz;
 - (c) az Unió és az Egyesült Királyság elkülönült és különböző másnapi piacainak összekapcsolására szolgáló specifikus folyamat; ez különösen azt jelenti, hogy a konkrét algoritmusnak el kell különülnie és különböznie kell a 2015/1222/EK rendelettel összhangban létrehozott egységes másnapi piac-összekapcsolás során használt algoritmustól, és az uniós kereskedelmi vételi és eladási ajánlatok tekintetében csak az olyan ajánlattételi övezetekből származó algoritmusokhoz fér hozzá, amelyek egy villamosenergia-rendszerösszekötő révén közvetlenül kapcsolódnak az Egyesült Királysághoz.
5. A számított nettó energiapozíciókat érvényesítést és hitelesítést követően közzé kell tenni. Ha a piac-összekapcsolási funkció nem képes működni vagy nem képes eredményt hozni, a villamosenergia-rendszerösszekötő kapacitást tartalékeljárással kell felosztani, és a piaci szereplőket értesíteni kell a tartalékeljárás alkalmazásáról.
6. A technikai eljárások kidolgozásának és végrehajtásának költségeit egyenlően kell megosztani egyrészt az Egyesült Királyság érintett átvitelrendszer-üzemeltetői vagy más szervezetei, másrészt az érintett uniós átvitelrendszer-üzemeltetők vagy más szervezetek között, kivéve, ha az energiaügyi szakbizottság másként határoz.

2. rész

E melléklet végrehajtásának ütemterve e megállapodás hatálybalépésétől kezdődően a következő:

- (a) 3 hónapon belül – költség-haszon elemzés és a technikai eljárásokra vonatkozó javaslatvázlat;
- (b) 10 hónapon belül – a technikai eljárásokra vonatkozó javaslat;
- (c) 15 hónapon belül – a technikai eljárások működésbe lépése.

¹³⁵ A Bizottság (EU) 2015/1222 rendelete (2015. július 24.) a kapacitásfelosztásra és a szűk keresztmetszetek kezelésére vonatkozó iránymutatás létrehozásáról (HL L 197., 2015.7.25., 24. o.).

AVSAF-1. MELLÉKLET: LÉGIALKALMASSÁGI ÉS KÖRNYEZETVÉDELMI TANÚSÍTÁS

A. SZAKASZ: Általános rendelkezések

1. cikk: Cél és hatály

1. E melléklet célja, hogy a megfelelési ténymegállapítások és bizonyítványok kölcsönös elfogadásának feltételeit és módszereit rögzítve végrehajtsa e megállapodás AVSAF.3. cikkének [Hatály és végrehajtás] (2) bekezdésével összhangban a következő területeken folytatott együttműködést:

- (a) a polgári repüléstechnikai termékek légialkalmassági bizonyítványai és nyomon követése e megállapodás AVSAF. 3. cikke [Hatály és végrehajtás] (1) bekezdésének a) pontja szerint;
- (b) a polgári repüléstechnikai termékek környezetvédelmi tanúsítványai és tesztelése e megállapodás AVSAF.3. cikke [Hatály és végrehajtás] (1) bekezdésének b) pontja szerint; valamint
- (c) a tervező és gyártó szervezetek tervezési és gyártási tanúsítványai és nyomon követése e megállapodás AVSAF.3. cikke [Hatály és végrehajtás] (1) bekezdésének c) pontja szerint.

2. Az (1) bekezdéstől eltérve, a használt légi járművektől eltérő használt polgári repüléstechnikai termékek nem tartoznak e melléklet hatálya alá.

2. cikk: Fogalommeghatározások

E melléklet alkalmazásában:

- (a) „elfogadás”: az egyik Fél által kiállított, illetve elvégzett bizonyítványoknak, jóváhagyásoknak, változásoknak/változtatásoknak, javításoknak, okmányoknak és adatoknak a másik Fél általi elismerése, anélkül hogy az utóbbi érvényesítési tevékenységet végezne vagy megfelelő tanúsítványt állítana ki;
- (b) „üzemképességi tanúsítvány”: az exportáló Fél jóváhagyott szervezete vagy illetékes hatósága által kibocsátott tanúsítvány, amely szerint a légi járműtől eltérő új polgári repüléstechnikai termék megfelel az exportáló Fél által jóváhagyott tervnek, és biztonságos üzemeltetésre alkalmas állapotban van;
- (c) „polgári repüléstechnikai termék kategóriája”: az EASA és a UK CAA légialkalmassági előírásai szerint a műszaki végrehajtási eljárások tekintetében csoportba sorolt, közös jellemzőkkel rendelkező termékek csoportja;
- (d) „tanúsító hatóság”: az exportáló Fél műszaki megbízottja, aki a nemzetközi polgári repülésről szóló egyezmény 8. mellékletében meghatározott, a tervező állam felelősségét viselő hatóságként eljárva a polgári repüléstechnikai termék tervezési tanúsítványát kiállítja. Ha a tervezési bizonyítványt az exportáló Fél jóváhagyott szervezete állítja ki, az exportáló Fél műszaki megbízottját kell tanúsító hatóságnak tekinteni;
- (e) „tervezési tanúsítvány”: az egyik Fél műszaki megbízottja vagy jóváhagyott szervezete általi elismerése annak, hogy valamely polgári repüléstechnikai termék terve vagy tervének megváltoztatása megfelel a légialkalmassági követelményeknek és – adott esetben – a

környezetvédelmi követelményeknek, különösen az adott Fél törvényeiben, rendeleteiben és igazgatási rendelkezéseiben meghatározott környezetvédelmi jellemzők tekintetében;

- (f) „tervezéssel kapcsolatos üzemeltetési követelmények”: a polgári repüléstechnikai termék tervezési jellemzőit vagy tervezési adatait befolyásoló, a polgári repüléstechnikai termék üzemeltetésével vagy karbantartásával kapcsolatos üzemeltetési, többek között környezetvédelmi követelmények, amelyek alkalmassá teszik egy bizonyos fajta üzemeltetésre;
- (g) „export”: az a folyamat, amely során az egyik Fél polgári légi közlekedési szabályozási rendszeréből polgári repüléstechnikai terméket bocsátanak ki a másik Fél polgári légi közlekedési szabályozási rendszerébe;
- (h) „légi alkalmassági exportbizonyítvány”: az exportáló Fél illetékes hatósága által, vagy használt légi jármű esetében a terméket exportáló lajstromozó állam illetékes hatósága által annak elismeréseként kiállított tanúsítvány, hogy a légi jármű megfelel az importáló Fél által bejelentett alkalmazandó légi alkalmassági és környezetvédelmi követelményeknek;
- (i) „exportáló Fél”: az a Fél, amelynek polgári légi közlekedési szabályozási rendszeréből polgári repüléstechnikai terméket bocsátanak ki;
- (j) „import”: az a folyamat, amely során az egyik Fél polgári légi közlekedési szabályozási rendszeréből exportált polgári repüléstechnikai terméket befogadják a másik Fél polgári légi közlekedési szabályozási rendszerébe;
- (k) „importáló Fél”: az a Fél, amelynek polgári légi közlekedési szabályozási rendszerébe polgári repüléstechnikai terméket fogadnak be;
- (l) „nagyobb változás/változtatás”: a típustervnek a kisebb változtatástól eltérő megváltoztatása;
- (m) „kisebb változás/változtatás”: a típusterv olyan megváltoztatása, amelynek nincs észlelhető hatása a tömegre, az egyensúlyra, a szerkezeti szilárdságra, a megbízhatóságra, az üzemeltetési jellemzőkre, a környezetvédelmi jellemzőkre vagy a polgári repüléstechnikai termék légi alkalmasságát befolyásoló egyéb tulajdonságokra;
- (n) „üzemeltetési alkalmassági adatok”: meghatározott típusú légi járművek azon típus-specifikus működési szempontjainak támogatásához és lehetővé tételéhez szükséges adatkészlet, amelyet az Unió vagy az Egyesült Királyság polgári légi közlekedési szabályozási rendszere szabályoz. Ez az adatkészlet, melyet a légi járműre vonatkozó típusalkalmassági bizonyítvány kérelmezője vagy jogosultja állít össze, részét képezi a típusalkalmassági bizonyítványnak. Az Unió vagy az Egyesült Királyság polgári légi közlekedési szabályozási rendszerében a típusalkalmassági bizonyítvány vagy a korlátozott típusalkalmassági bizonyítvány iránti első kérelemnek tartalmaznia kell az adott légi jármű-típus tekintetében az üzemeltetési alkalmassági adatok jóváhagyása iránti kérelmet is, vagy azt egy későbbi időpontban ki kell egészíteni egy ilyen kérelemmel;
- (o) „gyártási jóváhagyás”: valamelyik Fél illetékes hatósága által a polgári repüléstechnikai termékeket előállító gyártó számára annak elismeréseként kibocsátott tanúsítvány, hogy a gyártó megfelel az adott Fél polgári repüléstechnikai termékek gyártására vonatkozó törvényeiben, rendeleteiben és igazgatási rendelkezéseiben meghatározott alkalmazandó követelményeknek;

- (p) „műszaki végrehajtási eljárások”: e mellékletre vonatkozó azon végrehajtási eljárások, amelyeket a Felek műszaki megbízottjai e megállapodás AVSAF.3. cikkének [Hatály és végrehajtás] (5) bekezdésével összhangban dolgoznak ki;
- (q) „hitelesítő hatóság”: az importáló Fél azon műszaki megbízottja, amely a jelen mellékletben meghatározottak szerint elfogadja vagy érvényesíti a tanúsító hatóság által kiállított tervezési tanúsítványt.

B. SZAKASZ: Tanúsítási Felügyelőtestület

3. cikk: Létrehozás és összetétel

1. A Felek műszaki megbízottjainak társelnökletével létrejön a repülésbiztonsági szakbizottságnak elszámolással tartozó Tanúsítási Felügyelőtestület, az e melléklet hatékony végrehajtásáért felelős műszaki koordinációs testületként. A testület a Felek műszaki megbízottjainak képviselőiből áll, és megbízatása teljesítésének megkönnyítésére további résztvevőket hívhat meg.
2. A Tanúsítási Felügyelőtestület rendszeres időközönként, bármelyik műszaki megbízott kérésére ülésezik, és konszenzussal hozza meg határozatait, illetve teszi meg ajánlásait. A testület kidolgozza és elfogadja eljárási szabályzatát.

4. cikk: Megbízás

A Tanúsítási Felügyelőtestület megbízatása különösen a következőkre terjed ki:

- (a) az e melléklet 6. cikkében [Műszaki végrehajtási eljárások] említett műszaki végrehajtási eljárások kidolgozása, elfogadása és felülvizsgálata;
- (b) információcsere a fontosabb biztonsági aggályokról, és adott esetben cselekvési tervek kidolgozása ezek megoldására;
- (c) az illetékes hatóságok hatáskörébe tartozó azon műszaki kérdések megoldása, amelyek befolyásolják e melléklet végrehajtását;
- (d) adott esetben hatékony eszközök kidolgozása a biztonsági és környezetvédelmi követelmények, a tanúsítási rendszerek, a minőségbiztosítás és a szabványosítási rendszerek tekintetében történő együttműködés, támogatás és információcsere tekintetében;
- (e) a 10. cikkben [A tervezési tanúsítványok hitelesítésének módozatai] és a 13. cikkben [Elfogadás] meghatározott tervezési tanúsítványok hitelesítési módozatainak vagy elfogadásának időközönkénti értékelése;
- (f) az e melléklet módosítására irányuló javaslatok benyújtása a repülésbiztonsági szakbizottságnak;
- (g) a 29. cikknek [Az illetékes hatóságok folyamatos minősítése] megfelelően azon eljárások meghatározása, amelyek biztosítják a Felek töretlen bizalmának fenntartását a másik Fél megfeleléségi ténymegállapításokkal kapcsolatos folyamataiban;
- (h) a g) pontban említett eljárások végrehajtásának elemzése és az azokkal kapcsolatos intézkedések megtétele; valamint

- (i) a megoldatlan kérdések bejelentése a repülésbiztonsági szakbizottságnak és a repülésbiztonsági szakbizottság e mellékletre vonatkozó döntései végrehajtásának biztosítása.

C. SZAKASZ: Végrehajtás

5. cikk: A tervezési tanúsítás, a gyártási tanúsítás és az exportbizonyítványok tekintetében illetékes hatóságok

1. A tervezési tanúsítás tekintetében az illetékes hatóságok a következők:
 - (a) az Unió esetében: az Európai Unió Repülésbiztonsági Ügynöksége, valamint
 - (b) az Egyesült Királyság esetében: az Egyesült Királyság polgári légi közlekedési hatósága.
2. A gyártási tanúsítás és az exportbizonyítványok tekintetében az illetékes hatóságok a következők:
 - (a) az Unió esetében: az Európai Unió Repülésbiztonsági Ügynöksége, továbbá a tagállamok illetékes hatóságai. A használt légi járművekre vonatkozó exportbizonyítványok esetében a légi jármű azon lajstromozó államának illetékes hatósága, ahonnan a légi jármű exportálásra került; valamint
 - (b) az Egyesült Királyság esetében: az Egyesült Királyság polgári légi közlekedési hatósága.

6. cikk: Műszaki végrehajtási eljárások

1. A Felek műszaki megbízottjai a Tanúsítási Felügyelőtestület keretében műszaki végrehajtási eljárásokat dolgoznak ki annak érdekében, hogy a Felek illetékes hatóságai közötti kommunikációs tevékenységekre vonatkozó eljárások meghatározása révén különleges eljárásokat hozzanak létre e melléklet végrehajtásának elősegítésére.
2. A műszaki végrehajtási eljárások az e megállapodás AVSAF.3. cikkének [Hatály és végrehajtás] (5) bekezdésében előírtak szerint kezelik a Felek e melléklet végrehajtásához kapcsolódó polgári repülési szabványai, szabályai, gyakorlatai, eljárásai és rendszerei közötti különbségeket is.

7. cikk: Bizalmas és védett adatok, információk cseréje és védelme

1. Az e melléklet végrehajtása során végzett adat- és információcseréje e megállapodás AVSAF.11. cikkének [Titoktartás, valamint az adatok és információk védelme] hatálya alá tartozik.
2. A hitelesítési eljárás során kicserélt adatoknak és információknak jellegükben és tartalmukban arra kell korlátozódniuk, ami az alkalmazandó műszaki előírásoknak való megfelelés igazolása céljából szükséges a műszaki végrehajtási eljárásokban részletesen meghatározottak szerint.
3. Az illetékes hatóságok közötti, az adat- és információcserére vonatkozó bármely nézeteltérést a műszaki végrehajtási eljárásokban részletesen meghatározottak szerint kell kezelni. A Felek fenntartják a jogot arra, hogy a nézeteltérést – az abban való döntés végett – a Tanúsítási Felügyelőtestület elé utalják.

D. SZAKASZ: Tervezési tanúsítás

8. cikk: Általános elvek

1. Ez a szakasz az e melléklet hatálya alá tartozó tervezési tanúsítványokat és adott esetben azok módosításait tárgyalja, különös tekintettel a következőkre:

- (a) típusalkalmassági bizonyítványok, beleértve a korlátozott típusalkalmassági bizonyítványokat;
- (b) kiegészítő jellegű típusalkalmassági bizonyítványok;
- (c) javításiterv-jóváhagyások; valamint
- (d) műszakiszabványutasítás-engedélyezések.

2. Azt a tervezési tanúsítványt vagy módosítást, amelyet a tanúsító hatóság kibocsátott, illetve jóváhagyott, vagy amelynek kibocsátása, illetve jóváhagyása folyamatban van, a hitelesítő hatóság – figyelemmel részvételének a 12. cikkben [A hitelesítő hatóság részvételének mértéke] említett mértékére – hitelesíti vagy elfogadja, összhangban az e mellékletben meghatározott feltételekkel és a műszaki végrehajtási eljárásokban részletesen meghatározottak szerint, ideértve a tanúsítványok elfogadásának és hitelesítésének azokban rögzített módozatait is.

3. E melléklet végrehajtása érdekében a Felek biztosítják, hogy polgári légi közlekedési szabályozási rendszereikben a tervező szervezetek tanúsítási eljárása keretében megfelelően ellenőrzik azt, hogy a tervezésért felelős szervezetek alkalmasak feladataik ellátására.

9. cikk: Hitelesítési eljárás

1. A polgári repüléstechnikai termék tervezési tanúsítványának hitelesítésére vonatkozó kérelmet a tanúsító hatóságon keresztül a hitelesítő hatósághoz kell benyújtani, a műszaki végrehajtási eljárásokban részletesen meghatározottak szerint.

2. A tanúsító hatóság biztosítja, hogy a hitelesítő hatóság megkapja a tervezési tanúsítvány hitelesítéséhez szükséges valamennyi releváns adatot és információt, a műszaki végrehajtási eljárásokban részletesen meghatározottak szerint.

3. A tervezési tanúsítvány hitelesítésére vonatkozó kérelem beérkezését követően a hitelesítő hatóság meghatározza a hitelesítés alapjául szolgáló tanúsítási feltételrendszert a 11. cikknek [A hitelesítés alapjául szolgáló tanúsítási feltételrendszer] megfelelően, valamint a hitelesítő hatóságnak a hitelesítési folyamatban való részvételének mértékét a 12. cikknek [A hitelesítő hatóság részvételének mértéke] megfelelően.

4. A hitelesítés során a hitelesítő hatóság – a műszaki végrehajtási eljárásokban részletesen meghatározottak szerint – a lehető legnagyobb mértékben támaszkodik a tanúsító hatóság által végzett műszaki értékelésekre, tesztekre, vizsgálatokra és ténymegállapításokra.

5. A hitelesítő hatóság a tanúsító hatóság által szolgáltatott releváns adatok és információk megvizsgálását követően kiadja a hitelesített polgári repüléstechnikai termékre vonatkozó tervezési tanúsítványt (hitelesített tervezési tanúsítvány), amennyiben:

- (a) megerősítést nyert, hogy a tanúsító hatóság kiállította a polgári repüléstechnikai termékre vonatkozó saját tervezési tanúsítványát;

- (b) a tanúsító hatóság kijelentette, hogy a polgári repüléstechnikai termék megfelel a 11. cikkben [A hitelesítés alapjául szolgáló tanúsítási feltételrendszer] említett, a hitelesítés alapjául szolgáló tanúsítási feltételrendszernek;
- (c) a hitelesítő hatóság által végrehajtott hitelesítési folyamat során felmerült valamennyi kérdést megoldották; valamint
- (d) a kérelmező teljesítette a műszaki végrehajtási eljárásokban részletesen meghatározott további adminisztratív követelményeket.

6. A Felek biztosítják, hogy a hitelesített tervezési tanúsítvány beszerzése és megtartása érdekében a kérelmező megszerezze és megőrizze és a tanúsító hatóság rendelkezésére bocsássa a tanúsított polgári repüléstechnikai termékre vonatkozó összes releváns tervezési információt, rajzot és tesztelési jelentést, ideértve a vizsgálati jegyzőkönyveket is, abból a célból, hogy megadja a polgári repüléstechnikai termék folyamatos légialkalmassága és az alkalmazandó környezetvédelmi követelményeknek való megfelelése biztosításához szükséges információkat.

10. cikk: A tervezési tanúsítványok hitelesítésének módozatai

1. Az Unió tanúsító hatóságként eljáró műszaki megbízottja által kiállított típusalkalmassági bizonyítványokat az Egyesült Királyság hitelesítő hatóságként eljáró műszaki megbízottja hitelesíti. A következő adatokra elfogadási kötelezettség vonatkozik:

- (a) hajtóműszerelési utasítás (hajtóműre vonatkozó típusalkalmassági bizonyítvány esetében);
- (b) szerkezetjavítási kézikönyv;
- (c) az elektromos vezetékcsatlakozási rendszerek folyamatos légialkalmasságára vonatkozó utasítás; valamint
- (d) súlykiegyenlítési kézikönyv.

Műszaki végrehajtási eljárás útján meghatározhatók a releváns adatok elfogadására vonatkozó eljárási részletek. Az ilyen eljárási részletek nem érinthetik az első albekezdésben említett elfogadási kötelezettséget.

2. Az Unió tanúsító hatóságként eljáró műszaki megbízottja által kiállított jelentős kiegészítő jellegű típusalkalmassági bizonyítványokat és jelentős nagyobb változtatásokra vonatkozó jóváhagyásokat az Egyesült Királyság hitelesítő hatóságként eljáró műszaki megbízottja hitelesíti. Főszabály szerint egy észszerűsített hitelesítési folyamatot kell alkalmazni, amely a műszaki megismerésre korlátozódik, és nem foglalja magában a hitelesítő hatóságnak a kérelmező megfelelés-bizonyítási tevékenységeibe való bevonását, kivéve, ha a műszaki megbízottak erről eseti alapon másként döntenek.

3. Az Egyesült Királyság tanúsító hatóságként eljáró műszaki megbízottja által kiállított típusalkalmassági bizonyítványokat az Unió hitelesítő hatóságként eljáró műszaki megbízottja hitelesíti.

4. Az Egyesült Királyság tanúsító hatóságként eljáró műszaki megbízottja vagy az Egyesült Királyság joga alapján jóváhagyott szervezet által kiállított kiegészítő jellegű típusalkalmassági bizonyítványokat, nagyobb változtatásokra és nagyobb javításokra vonatkozó jóváhagyásokat, valamint műszakiszabványutasítás-jóváhagyásokat az Unió hitelesítő hatóságként eljáró műszaki

megbízottja hitelesíti. Egy észszerűsített hitelesítési folyamat alkalmazható, amely a műszaki megismerésre korlátozódik, és nem foglalja magában a hitelesítő hatóságnak a kérelmező megfelelőség-bizonyítási tevékenységeibe való bevonását, kivéve, ha a műszaki megbízottak erről eseti alapon másként döntenek.

11. cikk: A hitelesítés alapjául szolgáló tanúsítási feltételrendszer

1. Egy polgári repüléstechnikai termék tervezési tanúsítványának hitelesítése során a hitelesítés alapjául szolgáló tanúsítási feltételrendszer meghatározásához a hitelesítő hatóság az általa képviselt Fél törvényeiben, rendeleteiben és igazgatási rendelkezéseiben meghatározott alábbi követelményekre hivatkozik:

- (a) egy hasonló polgári repüléstechnikai termékre vonatkozó, a kérelem tényleges időpontjában hatályos légialkalmassági követelmények, amelyeket a tanúsító hatóság határozott meg, és amelyeket adott esetben kiegészítenek a műszaki végrehajtási eljárásokban részletesen meghatározott további műszaki feltételek; valamint
- (b) a polgári repüléstechnikai termékre vonatkozó, a hitelesítő hatósághoz benyújtott hitelesítési kérelem időpontjában hatályos környezetvédelmi követelmények.

2. A hitelesítő hatóság adott esetben meghatározza:

- (a) az alkalmazandó követelmények alóli mentességet;
- (b) az alkalmazandó követelményektől történő eltérést; vagy
- (c) azon kompenzáló tényezőket, amelyek egyenértékű biztonságot nyújtanak, ha az alkalmazandó követelmények nem teljesülnek.

3. Az (1) és (2) bekezdésében meghatározott követelményeken kívül a hitelesítő hatóság meghatározza mindazon különleges feltételeket, amelyek akkor alkalmazandók, ha a vonatkozó légialkalmassági alapkövetelmények, törvényi, rendeleti és igazgatási rendelkezések nem tartalmaznak elégséges vagy megfelelő biztonsági követelményeket a polgári repüléstechnikai termék tekintetében, mivel:

- (a) a polgári repüléstechnikai termék új vagy szokatlan tervezési sajátosságokkal rendelkezik azokhoz a tervezési módszerekhez képest, amelyeken az alkalmazandó légialkalmassági alapkövetelmények, törvények, rendeletek és igazgatási rendelkezések alapulnak;
- (b) a polgári repüléstechnikai termék szándékolt rendeltetése nem szokványos; vagy
- (c) a használatban lévő más hasonló polgári repüléstechnikai termékekkel vagy hasonló kialakítási jellemzőkkel rendelkező polgári repüléstechnikai termékekkel kapcsolatban rendelkezésre álló tapasztalatok igazolták, hogy létrejöhetnek nem biztonságos állapotok.

4. A mentességek, eltérések, kompenzáló tényezők vagy különleges feltételek meghatározása során a hitelesítő hatóság gondosan mérlegeli a tanúsító hatóság által alkalmazott mentességeket, eltéréseket, kompenzáló tényezőket vagy különleges feltételeket, és annak hitelesítendő termékeire vonatkozóan nem támaszt szigorúbb követelményeket, mint saját hasonló termékeivel szemben. A hitelesítő hatóság minden ilyen mentességről, eltérésről, kompenzáló tényezőről vagy különleges feltételről értesíti a tanúsító hatóságot.

12. cikk: A hitelesítő hatóság részvételének mértéke

1. Az egyik Fél hitelesítő hatóságának a 9. cikkben [Hitelesítési eljárás] említett, a műszaki végrehajtási eljárásokban részletesen meghatározott hitelesítési folyamatokban való részvételének mértékét elsősorban az alábbiak határozzák meg:

- (a) a másik Fél illetékes hatóságának tapasztalata és nyilvántartásai tanúsító hatóságként;
- (b) a hitelesítő hatóság által a másik Fél illetékes hatóságával közösen végrehajtott korábbi hitelesítési tevékenységek során szerzett tapasztalat;
- (c) a hitelesítendő terv jellege;
- (d) a kérelmező teljesítménye és tapasztalata a hitelesítő hatósággal kapcsolatban; valamint
- (e) a 28. cikkben [A megfelelőségi ténymegállapítások és a tanúsítványok elfogadására vonatkozó minősítési követelmények] és a 29. cikkben [Az illetékes hatóságok folyamatos minősítése] említett minősítési követelmények értékelésének eredményei.

2. A hitelesítő hatóság speciális eljárásokat és vizsgálatot végez – különös tekintettel a tanúsító hatóság folyamataira és módszereire – minden tanúsítvány első hitelesítése során, amennyiben a tanúsító hatóság 2004. szeptember 30. óta nem adott ki tanúsítványt a polgári repüléstechnikai termékek kategóriájában. Az alkalmazandó eljárásokat és kritériumokat a műszaki végrehajtási eljárások határozzák meg részletesen.

3. Az (1) és (2) bekezdésében meghatározott elvek hatékony végrehajtását a Tanúsítási Felügyelőtestület a műszaki végrehajtási eljárásokban részletesen meghatározott mutatók alkalmazásával rendszeresen méri, nyomon követi és felülvizsgálja.

13. cikk: Elfogadás

1. Az elfogadás tárgyát képező tervezési tanúsítvány esetében a hitelesítő hatóság mindenfajta hitelesítés nélkül elfogadja a tanúsító hatóság által kiadott tervezési tanúsítványokat. Ebben az esetben a hitelesítő hatóság a tervezési tanúsítványt az általa képviselt Fél törvényei, rendeletei és igazgatási rendelkezései szerint kiállított tanúsítvánnyal egyenértékűnek ismeri el, és nem bocsát ki saját megfelelő tanúsítványt.

2. Az Unió tanúsító hatóságként eljáró műszaki megbízottja vagy az uniós jog alapján jóváhagyott szervezet által kiállított nem jelentős kiegészítő jellegű típusalkalmassági bizonyítványokat, nem jelentős nagyobb változtatásokra vonatkozó jóváhagyásokat és műszakiszabványutasítás-jóváhagyásokat az Egyesült Királyság hitelesítő hatóságként eljáró műszaki megbízottja elfogadja.

3. Az Unió tanúsító hatóságként eljáró műszaki megbízottja vagy az uniós jog alapján jóváhagyott szervezet által jóváhagyott kisebb módosításokat és javításokat az Egyesült Királyság hitelesítő hatóságként eljáró műszaki megbízottja elfogadja.

4. Az Egyesült Királyság mint tanúsító hatóság műszaki megbízottja vagy az Egyesült Királyság jogszabályai és egyéb rendelkezései alapján jóváhagyott szervezet által jóváhagyott kisebb változásokat és kisebb javításokat az Unió mint hitelesítő hatóság műszaki megbízottja elfogadja.

14. cikk: A 10. cikkre [A tervezési tanúsítványok hitelesítésének módozatai] és a 13. cikkre [Elfogadás] vonatkozó végrehajtási rendelkezések

1. A kisebb, illetve nagyobb változás/változtatás kategóriába történő besorolást a tanúsító hatóság végzi az e melléklet szerinti fogalommeghatározásoknak megfelelően, a tanúsító hatóság alkalmazandó szabályainak és eljárásainak megfelelően értelmezve azokat.

2. Annak meghatározásakor, hogy egy adott kiegészítő típusalkalmassági bizonyítvány vagy nagyobb változtatás jelentős-e vagy sem, a tanúsító hatóság figyelembe veszi az összes korábbi tervváltoztatást és a polgári repüléstechnikai termék típusalkalmassági bizonyítványába foglalt alkalmazandó tanúsítási specifikáció összes módosítását. Automatikusan jelentősnek minősülnek azon változások, amelyek megfelelnek az alábbi kritériumok egyikének:

(a) az általános kialakítás vagy a szerkezeti felépítés változik; vagy

(b) a módosítandó termék tanúsításakor használt feltételezések érvényüket veszítik.

15. cikk: Meglévő tervezési tanúsítványok

E melléklet alkalmazásában:

(a) azon típusalkalmassági bizonyítványok, kiegészítő jellegű típusalkalmassági bizonyítványok, változtatásokra és javításokra vonatkozó jóváhagyások és műszakiszabványutasítás-jóváhagyások, valamint ezek változtatásai, amelyeket az Unió műszaki megbízottja vagy az Egyesült Királyságban működő jóváhagyott tervező szervezet adott ki egyesült királyságbeli kérelmezőknek az uniós jog alapján, és amelyek 2020. december 31-én érvényben vannak, úgy tekintendők, hogy azokat az Egyesült Királyság tanúsító hatóságként eljáró műszaki megbízottja vagy az Egyesült Királyság joga alapján jóváhagyott szervezet adta ki, és azokat az Unió hitelesítő hatóságként eljáró műszaki megbízottja a 13. cikk [Elfogadás] (1) bekezdésével összhangban elfogadta;

(b) azon típusalkalmassági bizonyítványok, kiegészítő jellegű típusalkalmassági bizonyítványok, változtatásokra és javításokra vonatkozó jóváhagyások és műszakiszabványutasítás-jóváhagyások, valamint ezek változtatásai, amelyeket az Unió műszaki megbízottja vagy az Unióban működő jóváhagyott tervező szervezet adott ki uniós kérelmezőknek az uniós jog alapján, és amelyek 2020. december 31-én érvényben vannak, úgy tekintendők, hogy azokat az Egyesült Királyság hitelesítő hatóságként eljáró műszaki megbízottja a 13. cikk [Elfogadás] (1) bekezdésével összhangban elfogadta.

16. cikk: A tervezési tanúsítvány átruházása

Egy tervezési tanúsítványát másik szervezetre való átruházása esetében a tanúsító hatóság haladéktalanul értesíti a hitelesítő hatóságot az átruházásról, és a műszaki végrehajtási eljárásokban részletesen meghatározott, a tervezési tanúsítványok átruházására vonatkozó eljárást alkalmazza.

17. cikk: Tervezéssel kapcsolatos üzemeltetési követelmények

1. A műszaki megbízottak gondoskodnak arról, hogy – szükség esetén – sor kerüljön a tervezéssel kapcsolatos üzemeltetési követelményekre vonatkozó adatok és információk cseréjére a hitelesítési folyamat során.

2. A műszaki megbízottak döntésétől függően a hitelesítő hatóság bizonyos tervezéssel kapcsolatos üzemeltetési követelményekre vonatkozóan elfogadhatja a tanúsító hatóság megfelelőségi nyilatkozatát a hitelesítési folyamat során.

18. cikk: Típus-specifikus üzemeltetési dokumentumok és adatok

1. A típusalkalmassági bizonyítvány jogosultja által szolgáltatott bizonyos típus-specifikus üzemeltetési dokumentumokat és adatokat – ideértve az üzemeltetési alkalmassági adatokat az uniós rendszerben és az ezzel egyenértékű adatokat az Egyesült Királyság rendszerében – a tanúsító hatóság jóváhagyja vagy elfogadja, illetve a hitelesítési folyamat során ezen dokumentumok és adatok szükség esetén kicserélésre kerülnek.

2. Az (1) bekezdésben említett üzemeltetési dokumentumokat és adatokat a hitelesítő hatóság vagy elfogadja vagy hitelesíti a műszaki végrehajtási eljárásokban részletesen meghatározott módon.

19. cikk: Egyidejű hitelesítés

Ha a kérelmező és a műszaki megbízottak úgy döntenek, adott esetben egyidejű tanúsítási és hitelesítési eljárás alkalmazható a műszaki végrehajtási eljárásokban részletesen meghatározott módon.

20. cikk: Folyamatos légi alkalmasság

1. Az illetékes hatóságok intézkedéseket hoznak azon polgári repüléstechnikai termékek nem biztonságos állapotának megszüntetésére, amelyekkel kapcsolatban tanúsító hatóságként járnak el.

2. Kérésre az egyik Fél illetékes hatósága a szabályozási rendszerének hatályán belül tervezett vagy gyártott polgári repüléstechnikai termékekre vonatkozóan segítséget nyújt a másik Fél illetékes hatóságának bármely olyan intézkedés meghatározásában, amely szükséges lehet a polgári repüléstechnikai termékek folyamatos légi alkalmasságának biztosításához.

3. Ha az e melléklet alkalmazási körébe tartozó polgári repüléstechnikai terméket érintő üzemeltetési nehézségek vagy más esetleges biztonsági problémák miatt az egyik Félnek az adott polgári repüléstechnikai termék tekintetében tanúsító hatóságként eljáró műszaki megbízottja vizsgálatot végez, a másik Fél műszaki megbízottja kérésre segítséget nyújt az ilyen vizsgálatban, ideértve azon vonatkozó információk megosztását is, amelyeket megfelelő szervezetei jelentettek a szóban forgó polgári repüléstechnikai terméket érintő mulasztásokról, üzemzavarokról, hibákról vagy egyéb rendkívüli helyzetekről.

4. A tervezési tanúsítvány jogosultjainak a tanúsító hatóság felé fennálló jelentéstételi kötelezettsége és az e melléklet alapján meghatározott információcsere-mechanizmus olyannak minősülnek, mint amelyek révén teljesítésre kerül a tervezési tanúsítvány jogosultjainak a hitelesítő hatóság felé fennálló, a szóban forgó polgári repüléstechnikai terméket érintő mulasztásokkal, üzemzavarokkal, hibákkal vagy egyéb rendkívüli helyzetekkel kapcsolatos jelentéstételi kötelezettsége.

5. Az (1)–(4) bekezdések szerinti nem biztonságos állapotok kezelésére irányuló intézkedéseket és a biztonsági információk cseréjét a műszaki végrehajtási eljárások határozzák meg részletesen.

6. Az egyik Fél műszaki megbízottja köteles folyamatosan tájékoztatni a másik Fél műszaki megbízottját a folyamatos légi alkalmasságra vonatkozó összes kötelező információról a felügyeleti

rendszerének hatályán belül tervezett vagy gyártott és e melléklet hatálya alá tartozó polgári repüléstechnikai termékek kapcsán.

7. Az egyik Fél műszaki megbízottja által kibocsátott bizonyítvány szerinti légi alkalmassági állapotot érintő bármilyen változást mihamarabb közölni kell a másik Fél műszaki megbízottjával.

E. SZAKASZ: Gyártási tanúsítás

21. cikk: A gyártási tanúsítási és gyártási felügyeleti rendszer elismerése

1. E cikk rendelkezéseire is figyelemmel, az importáló Fél elismeri az exportáló Fél gyártási tanúsítási és gyártási felügyeleti rendszerét, mivel a szóban forgó rendszer kielégítő módon egyenértékűnek minősül az importáló Fél e melléklet hatálya alá tartozó rendszerével.

2. Az Unió az Egyesült Királyság gyártási tanúsítási és gyártási felügyeleti rendszere elismerését illetően kizárólag azon polgári repüléstechnikai termékkategóriák gyártását ismeri el, amelyek már a 2020. december 31-én érvényben lévő rendszer hatálya alá tartoztak, a műszaki végrehajtási eljárásokban részletesen meghatározottak szerint.

3. Abban az esetben, ha az exportáló Fél gyártási tanúsítási és gyártási felügyeleti rendszerét a polgári repüléstechnikai termékek új kategóriájával egészítik ki, az exportáló Fél illetékes hatósága értesíti az importáló Fél műszaki megbízottját. Mielőtt a gyártási tanúsítási és gyártási felügyeleti rendszer elismerését kiterjesztik a polgári repüléstechnikai termékek új kategóriájára, az importáló Fél műszaki megbízottja dönthet úgy, hogy értékelést végez annak megerősítésére, hogy az exportáló Félnek a polgári repüléstechnikai termékek e kategóriájára vonatkozó gyártási tanúsítási és gyártási felügyeleti rendszere kellően egyenértékű az importáló Fél gyártási tanúsítási és gyártási felügyeleti rendszerével. Az értékelést a műszaki végrehajtási eljárásokban meghatározottak szerint kell elvégezni, és magában foglalhatja a gyártási jóváhagyás-jogosult értékelését az exportáló Fél illetékes hatóságának felügyelete alatt. Az exportáló Fél gyártási tanúsítási és gyártási felügyeleti rendszere elismerésének az importáló Fél által a polgári repüléstechnikai termékek új kategóriájára történő kiterjesztésére irányuló eljárást a műszaki végrehajtási eljárásokban részletesen meg kell határozni.

4. Az exportáló Fél gyártási tanúsítási és gyártási felügyeleti rendszerének az importáló Fél általi elismerésének feltétele, hogy az exportáló Fél gyártási tanúsítási és gyártási felügyeleti rendszere által biztosított biztonsági szint kellően egyenértékű legyen az importáló Fél rendszerének biztonsági szintjével. A gyártási tanúsítási és gyártási felügyeleti rendszer egyenértékűségét a 29. cikkben [Az illetékes hatóságok folyamatos minősítése] említett eljárások révén folyamatos nyomon kell követni.

5. Az (1) és (3) bekezdés olyan polgári repüléstechnikai termék gyártására is alkalmazandó, amely tekintetében a tervező Állam felelősségét a polgári repüléstechnikai terméket exportáló Féltől eltérő ország viseli, feltéve, hogy az exportáló Fél illetékes hatósága létrehozta és végrehajtotta a szükséges eljárásokat a tervező Állam megfelelő hatóságával a tervezési tanúsítvány jogosultja és a szóban forgó polgári repüléstechnikai termék gyártási jóváhagyásának jogosultja közötti kapcsolat ellenőrzése céljából.

22. cikk: A gyártási jóváhagyás kiterjesztése

1. Az exportáló Fél illetékes hatósága által az elsősorban az exportáló Fél és a 21. cikk [A gyártási tanúsítási és gyártási felügyeleti rendszer elismerése] (1) bekezdése alapján elismert területen található gyártó számára kiadott gyártási jóváhagyás kiterjeszthető a gyártónak a másik Fél vagy egy

harmadik ország területén található gyártási telephelyeire és létesítményeire, függetlenül e gyártási telephelyek és létesítmények jogállásától és az e telephelyeken és létesítményekben gyártott polgári repülőtechnikai termékek típusától. Ebben az esetben az exportáló Fél illetékes hatósága felelős marad az említett gyártási telephelyek és létesítmények felügyeletéért, az importáló Fél illetékes hatósága pedig az említett gyártási telephelyek és létesítmények tekintetében nem állít ki saját gyártási jóváhagyást ugyanarra a polgári repülőtechnikai termékre vonatkozóan.

2. Ha elsősorban az exportáló Fél területén található gyártó gyártási telephelyei és létesítményei a másik Fél területén találhatók, akkor a két Fél illetékes hatóságainak a 32. cikkben [A tanúsítási és folyamatos légialkalmasság-felügyeleti tevékenységek támogatása] foglaltak keretében együtt kell működni annak érdekében, hogy az importáló Fél részt vehessen az exportáló Fél e létesítmények tekintetében végzett felügyeleti tevékenységeiben.

23. cikk: A gyártási jóváhagyás jogosultja és a tervezési tanúsítás jogosultja közötti kapcsolat

1. Olyan esetekben, amikor egy polgári repülőtechnikai termék gyártási jóváhagyásának jogosultja az egyik Fél illetékes hatóságának, ugyanazon polgári repülőtechnikai termék tervezési tanúsítványának jogosultja pedig a másik Fél illetékes hatóságának a szabályozása alá tartozik, a Felek illetékes hatóságai eljárásokat dolgoznak ki a célból, hogy meghatározzák a Feleknek a gyártási jóváhagyás jogosultja és a tervezési tanúsítvány jogosultja közötti kapcsolat ellenőrzésével kapcsolatos feladatkörét.

2. A polgári repülőtechnikai termékek e melléklet keretében történő exportja céljából azokban az esetekben, amikor a tervezési tanúsítvány jogosultja és a gyártási jóváhagyás jogosultja nem ugyanaz a jogi személy, a Felek illetékes hatóságai biztosítják, hogy tervezési tanúsítvány jogosultja megfelelő intézkedéseket állapítson meg a gyártási jóváhagyás jogosultjával a tervezés és a gyártás közötti kielégítő koordináció és a polgári repülőtechnikai termékek folyamatos légialkalmasságának megfelelő előmozdítása érdekében.

F. SZAKASZ: Exportbizonyítványok

24. cikk: Nyomtatványok

Az exportáló Fél nyomtatványai a következők:

- (a) ha az exportáló Fél az Egyesült Királyság: CAA 52 nyomtatvány az új légi járművek, illetve a használt légi járművek légialkalmassági exportbizonyítványa esetén, valamint CAA 1 nyomtatvány egyéb új termékek esetén; valamint
- (b) ha az exportáló Fél az Unió: EASA 52 nyomtatvány az új légi járművek, illetve a használt légi járművek légialkalmassági exportbizonyítványa esetén, valamint EASA 1 nyomtatvány egyéb új termékek esetén.

25. cikk: Exportbizonyítvány kiállítása

1. Az exportbizonyítvány kiállítása során az exportáló Fél illetékes hatósága vagy gyártásijóváhagyás-jogosultja biztosítja, hogy a kérdéses polgári repülőtechnikai termék:

- (a) megfeleljen az importáló Fél által e melléklettel összhangban és a műszaki végrehajtási eljárásokban részletesen meghatározott módon automatikusan elfogadott vagy hitelesített, illetve tanúsított tervnek;

- (b) biztonságos üzemeltetésre alkalmas állapotban legyen;
- (c) megfeleljen az importáló Fél által bejelentett valamennyi további követelménynek; valamint
- (d) a polgári légi járművek, légijármű-hajtóművek és légcsavarok esetében megfeleljen a légialkalmasság fenntartásával kapcsolatos alkalmazandó kötelező információknak, beleértve az importáló Fél által bejelentett légialkalmassági utasításokat is.

2. Az exportáló Fél területén lajstromozott használt légi jármű légialkalmassági exportbizonyítványának kiadásakor az (1) bekezdés a)–d) pontjaiban említett követelményeken túlmenően az exportáló Fél illetékes hatósága biztosítja, hogy az ilyen légi járművet az exportáló Fél jóváhagyott eljárásai és módszerei alkalmazásával élettartama alatt megfelelően karbantartsák, és ezt fedélzeti naplók és karbantartási nyilvántartások is tanúsítják.

26. cikk: Új polgári repüléstechnikai termék exportbizonyítványának elfogadása

Az importáló Fél illetékes hatósága az e mellékletben foglalt feltételeknek és a műszaki végrehajtási eljárásokban részletesen meghatározottaknak megfelelően elfogadja az exportáló Fél illetékes hatósága vagy gyártásijóváhagyás-jogosultja által egy polgári repüléstechnikai termék vonatkozásában kiadott exportbizonyítványt.

27. cikk: Használt légi jármű légialkalmassági exportbizonyítványának elfogadása

1. Az importáló Fél illetékes hatósága csak akkor fogadja el az exportáló Fél illetékes hatósága által a használt légi jármű részére az e mellékletben meghatározott feltételekkel és a műszaki végrehajtási eljárásokkal összhangban kiállított légialkalmassági bizonyítványt, ha a használt légi járműre vonatkozó típusalkalmassági bizonyítvány vagy korlátozott típusalkalmassági bizonyítvány jogosultja létezik, és támogatja az adott légijármű-típus légialkalmasságának fenntartását.

2. Annak érdekében, hogy az exportáló Fél gyártási felügyelete alatt gyártott használt légi járműre vonatkozó légialkalmassági exportbizonyítványt az (1) bekezdéssel összhangban el lehessen fogadni, az exportáló Fél illetékes hatósága kérésre segítséget nyújt az importáló Fél illetékes hatóságának az alábbiakra vonatkozó adatok és információk beszerzésében:

- (a) a légi jármű konfigurációja a gyártótól való kiszállításkor; valamint
- (b) a légi jármű későbbi, általa jóváhagyott változásai és javításai.

3. Az importáló Fél a műszaki végrehajtási eljárásokban részletesen meghatározottak szerint kérheti a vizsgálati és karbantartási jegyzőkönyveket.

4. Ha az exportra szánt használt légi jármű légialkalmassági állapotának értékelési folyamata során az exportáló Fél illetékes hatósága nem tudja teljesíteni a 25. cikk [Exportbizonyítvány kiállítása] (2) bekezdésében és e cikk (1) és (2) bekezdésében foglalt követelményeket, akkor:

- (a) értesíti az importáló Fél illetékes hatóságát;
- (b) a műszaki végrehajtási eljárásokban részletesen meghatározottak szerint egyeztet az importáló Fél illetékes hatóságával az alkalmazandó követelmények alóli kivételek elfogadása vagy visszautasítása tekintetében; valamint
- (c) nyilvántartásba vesz minden elfogadott kivételt az exportálás során.

G. SZAKASZ: Az illetékes hatóságok minősítése

28. cikk: A megfelelőségi ténymegállapítások és a tanúsítványok elfogadására vonatkozó minősítési követelmények

1. Az egyes Felek strukturált és hatékony tanúsítási és felügyeleti rendszert tartanak fenn e melléklet végrehajtása tekintetében, ideértve a következőket:
 - (a) jogi és szabályozási keret, amely különösen szabályozási hatásköröket biztosít az adott Fél polgári légi közlekedési szabályozási rendszere révén szabályozott szervezetek felett;
 - (b) szervezeti felépítés a felelőségek egyértelmű meghatározásával;
 - (c) elegendő erőforrás, ideértve a képzett, kielégítő tudással, tapasztalattal és képzéssel rendelkező személyzetet;
 - (d) szakpolitikákban és eljárásokban dokumentált megfelelő folyamatok;
 - (e) dokumentáció és nyilvántartás; valamint
 - (f) olyan vizsgálati program, amely biztosítja a szabályozási keret végrehajtásának egységes szintjét a felügyeleti rendszer különböző elemei között.

29. cikk: Az illetékes hatóságok folyamatos minősítése

1. Annak érdekében, hogy e melléklet végrehajtása tekintetében fennmaradjon a Felek egymás szabályozási rendszerébe vetett kölcsönös bizalma a tekintetben, hogy e rendszerek kellően egyenértékű biztonsági szintet biztosítanak, a Felek műszaki megbízottjai rendszeresen értékelik, hogy a másik Fél illetékes hatóságai megfelelnek-e a 28. cikk [A megfelelőségi ténymegállapítások és a tanúsítványok elfogadására vonatkozó minősítési követelmények] szerinti minősítési követelményeknek. E folyamatos kölcsönös értékelések módozatait a műszaki végrehajtási eljárások határozzák meg részletesen.
2. Az egyik Fél illetékes hatósága mindenkor együttműködik a másik Fél illetékes hatóságával, ha az említett értékelésre szükség van, és gondoskodik arról, hogy a felügyelete alatt álló szabályozott szervezetek hozzáférést biztosítsanak a Felek műszaki megbízottjaihoz.
3. Ha az egyik Fél műszaki megbízottja úgy véli, hogy a másik Fél illetékes hatóságának műszaki alkalmassága már nem megfelelő, vagy az említett illetékes hatóság által kiadott megfelelőségi ténymegállapítások vagy tanúsítványok elfogadását fel kell függeszteni, mivel a másik Félnek az e melléklet végrehajtására vonatkozó rendszerei már nem biztosítanak kellően egyenértékű biztonsági szintet ahhoz, hogy lehetővé tegye az ilyen elfogadást, a műszaki megbízottak a korrekációs intézkedések meghatározása érdekében konzultálnak egymással.
4. Amennyiben a kölcsönös bizalmat nem sikerül helyreállítani kölcsönösen elfogadható eszközökkel, a (3) bekezdésben említett ügyet valamelyik Fél műszaki megbízottja a Tanúsítási Felügyelőtestület elé utalhatja.
5. Ha a Tanúsítási Felügyelőtestület nem oldja meg a kérdést, a (3) bekezdésben említett ügyet bármelyik Fél a repülésbiztonsági szakbizottság elé utalhatja.

H. SZAKASZ: Kommunikáció, konzultáció és támogatás

30. cikk: Kapcsolattartás

A Felek műszaki megbízottjai által eseti alapon meghatározott kivételekre is figyelemmel, a Felek illetékes hatóságai közötti mindenfajta kommunikációt – beleértve a műszaki végrehajtási eljárásokban részletesen meghatározott dokumentációt is – angol nyelven kell folytatni.

31. cikk: Műszaki konzultáció

1. A Felek műszaki megbízottjai konzultációk útján foglalkoznak az e melléklet végrehajtásával kapcsolatos kérdésekkel.
2. Ha az (1) bekezdés alapján lefolytatott konzultációk útján nem sikerül kölcsönösen elfogadható megoldást találni, az (1) bekezdésben említett kérdést a Felek műszaki megbízottjai a Tanúsítási Felügyelőtestület elé utalhatják.
3. Ha a Tanúsítási Felügyelőtestület nem oldja meg a kérdést, az (1) bekezdésben említett kérdést a Felek a repülésbiztonsági szakbizottság elé utalhatják.

32. cikk: A tanúsítási és folyamatos légialkalmasság-felügyeleti tevékenységek támogatása

Kérésre, kölcsönös megegyezést követően és ha az erőforrások ezt lehetővé teszik, az egyik Fél illetékes hatóságai műszaki támogatást nyújthatnak, adatokat és információkat szolgáltathatnak a másik Fél illetékes hatóságainak a tervezéssel, gyártással és környezetvédelemmel kapcsolatos tanúsítási tevékenységekkel és folyamatos légialkalmassági felügyeleti tevékenységekkel összefüggésben. A nyújtandó támogatást és a támogatásra vonatkozó eljárást a műszaki végrehajtási eljárások határozzák meg részletesen.

ROAD-1. MELLÉKLET: KÖZÚTI ÁRUFUVAROZÁS

- A. RÉSZ – A közúti áru fuvarozókra vonatkozó követelmények e megállapodás ROAD.5. cikkével összhangban

1. szakasz: A közúti áru fuvarozói foglalkozás gyakorlásának engedélyezése és a közúti áru fuvarozói foglalkozás végzése

1. cikk – Hatály

Ez a szakasz a közúti áru fuvarozói foglalkozás gyakorlásának engedélyezését és a közúti áru fuvarozói foglalkozás végzését szabályozza, és a Felek e megállapodás ROAD.4. cikkének [A Felek területei között, területein át és azokon belül történő áru fuvarozás] hatálya alá tartozó áru fuvarozást végző valamennyi közúti áru fuvarozójára érvényes.

2. cikk – Fogalommeghatározások

E szakasz alkalmazásában:

(a) „a közúti áru fuvarozói foglalkozás gyakorlásának engedélyezése”: közigazgatási határozat, amely engedélyezi az e szakaszban meghatározott feltételeket teljesítő természetes vagy jogi személy számára a közúti áru fuvarozói foglalkozás gyakorlását;

(b) „illetékes hatóság”: egy Fél nemzeti, regionális vagy helyi hatósága, amely a közúti áru fuvarozói foglalkozás végzésének engedélyezése céljából ellenőrzi, hogy egy adott természetes vagy jogi személy megfelel-e az e szakaszban meghatározott feltételeknek, és amely jogosult megadni, felfüggeszteni, illetve visszavonni a közúti áru fuvarozói foglalkozás gyakorlására jogosító engedélyt. valamint

(c) „szokásos tartózkodási hely”: az a hely, ahol egy személy rendszerint él, vagyis ahol minden naptári évben legalább 185 napot tartózkodik személyes, szoros kötődései miatt.

3. cikk – A közúti áru fuvarozói foglalkozás gyakorlására vonatkozó követelmények

A közúti áru fuvarozói foglalkozást gyakorló természetes vagy jogi személyeknek teljesíteniük kell az alábbi feltételeket:

(a) az e szakasz 5. cikkében meghatározottak szerint tényleges és állandó székhelyük van valamelyik Fél területén;

(b) az e szakasz 6. cikkében meghatározottak szerint jó üzleti hírnévvel rendelkeznek;

(c) az e szakasz 7. cikkében meghatározottak szerint megfelelő pénzügyi helyzetben vannak; valamint

(d) az e szakasz 8. cikkében meghatározottak szerint megfelelő szakmai alkalmassággal bírnak.

4. cikk – Szakmai irányító

1. A közúti áru fuvarozó kijelöl legalább egy természetes személyt szakmai irányítóként, aki ténylegesen és folyamatosan irányítja fuvarozási tevékenységét, és teljesíti a 3. cikk b) és d) pontjaiban meghatározott követelményeket, és ezenfelül:

- (a) valódi kapcsolatban áll a közúti árufuvarozóval mint annak alkalmazottja, igazgatója, tulajdonosa, részvényese vagy ügyeinek intézője, vagy amennyiben a vállalkozás természetes személy, ő maga ez a személy; valamint
- (b) azon Fél területén rendelkezik lakóhellyel, amelynek területén a közúti árufuvarozó székhelye van.

2. Ha a természetes vagy jogi személy nem teljesíti a szakmai alkalmasság követelményét, az illetékes hatóság felhatalmazhatja a szóban forgó természetes vagy jogi személyt, hogy a közúti árufuvarozói foglalkozást az (1) bekezdéssel összhangban szakmai irányító kijelölése nélkül gyakorolja, feltéve, hogy:

- (a) a természetes vagy jogi személy kijelöl egy, az árufuvarozó székhelye szerinti Fél területén lakóhellyel rendelkező olyan természetes személyt, aki teljesíti a 3. cikk b) és d) pontjában meghatározott követelményeket, és akit szerződés hatalmaz fel a szakmai irányítói feladatoknak a vállalkozás nevében történő ellátására;
- (b) a természetes vagy jogi személy és az a) pontban említett személy közötti szerződés meghatározza a szóban forgó személy ténylegesen és folyamatosan elvégzendő feladatait, és kijelöli e személy szakmai irányítóként vállalt felelősségi körét. A meghatározandó feladatok közé tartoznak különösen a gépjárművek karbantartásának irányításával, a fuvarozási szerződések és dokumentumok ellenőrzésével, az alapszintű könyveléssel, a rakományok vagy szolgáltatások járművezetőkhöz és gépjárművekhez rendelésével és a biztonsági eljárások ellenőrzésével kapcsolatos feladatok;
- (c) az a) pontban említett személy szakmai irányítóként legfeljebb négy különböző közúti árufuvarozó összesen legfeljebb 50 gépjárművel végzett fuvarozási tevékenységét irányíthatja; valamint
- (d) az a) pontban említett személy a meghatározott feladatokat kizárólag a természetes vagy jogi személy érdekében végzi, és felelősségi körét minden olyan természetes vagy jogi személytől függetlenül gyakorolja, aki vagy amely számára fuvarozást végez.

3. A Felek dönthetnek úgy, hogy az (1) bekezdéssel összhangban kijelölt szakmai irányító emellett nem jelölhető ki a (2) bekezdés szerint is, vagy ha igen, akkor csak a (2) bekezdés c) pontjában foglaltaknál kisebb számú természetes vagy jogi személy vagy gépjárműflotta tekintetében.

4. A természetes vagy jogi személy értesíti az illetékes hatóságot a kijelölt szakmai irányító vagy szakmai irányítók személyéről.

5. cikk – A székhely követelményével kapcsolatos feltételek

A Fél területén lévő tényleges és állandó lakhelyre vonatkozó követelmény teljesítése érdekében a természetes vagy jogi személy:

- (a) rendelkezik olyan telephellyel, ahol elektronikus vagy egyéb formában hozzá tud férni fő üzleti dokumentumainak eredeti példányaihoz, különös tekintettel a fuvarozási szerződésekre, a természetes vagy jogi személy rendelkezésére álló gépjárművekkel kapcsolatos dokumentumokra, a számviteli dokumentumokra, a személyzet irányításával kapcsolatos dokumentumokra, a munkaszerződésekre, a társadalombiztosítási

dokumentumokra, a járművezetők kiküldésével és kiküldetésével kapcsolatos adatokat tartalmazó dokumentumokra, az utakra, a vezetési és pihenőidőre vonatkozó adatokat tartalmazó dokumentumokra, valamint minden egyéb olyan dokumentumra, amelyhez az illetékes hatóságnak adott esetben hozzá kell férnie az ebben a szakaszban meghatározott követelményeknek való megfelelés ellenőrzése céljából;

- (b) amennyiben a nemzeti jog előírja, be van jegyezve a szóban forgó Fél cégjegyzékébe vagy más hasonló jegyzékbe;
- (c) adót fizet jövedelmei után és – amennyiben a nemzeti jog előírja – héaazonosító számmal rendelkezik;
- (d) amint engedélyt kapott, rendelkezik egy vagy több teljes tulajdonú, vagy más jogcímen, például feltételes adásvételi szerződés vagy bérleti vagy lízingszerződés alapján birtokolt olyan gépjárművel, amelyet a szóban forgó Fél jogszabályaival összhangban nyilvántartásba vettek vagy forgalomba helyeztek és használatát engedélyezték;
- (e) adminisztratív és kereskedelmi tevékenységeit megfelelő létesítményekben és megfelelő eszközök segítségével ténylegesen és folyamatosan a szóban forgó Fél területén található, az a) pontban említett telephelyen, fuvarozási műveleteit pedig ténylegesen és folyamatosan az f) pontban említett gépjárműveket használva, a szóban forgó Fél területén található megfelelő technikai eszközök segítségével végzi; valamint
- (f) folyamatos jelleggel rendelkezésére áll a d) pontban foglalt feltételeknek megfelelő, az általa végzett fuvarozási műveletekkel arányos számú gépjármű és járművezető, amelyek/akik szokásos állomáshelye az adott Fél területén található valamely működési központ.

6. cikk – A jó üzleti hírnév követelményével kapcsolatos feltételek

1. A (2) bekezdésre figyelemmel a tagállamok meghatározzák azokat a feltételeket, amelyeket a természetes vagy jogi személyeknek vagy szakmai irányítóknak a jó üzleti hírnévre vonatkozó követelménynek való megfelelés érdekében teljesíteniük kell.

Annak meghatározásakor, hogy egy természetes vagy jogi személy teljesítette-e ezt a követelményt, a Felek figyelembe veszik a természetes vagy jogi személy, azok szakmai irányítói, ügyvezető igazgatói és a Fél által meghatározott egyéb releváns személyek magatartását. Az e cikkben a büntetőjogi felelősségét megállapító ítéletekre, a szankciókra vagy a jogsértésekre való hivatkozások magukban foglalják magával a természetes vagy jogi személlyel, annak szakmai irányítóival, ügyvezető igazgatóival és a Fél által meghatározott egyéb releváns személyekkel kapcsolatos büntetőjogi felelősséget megállapító ítéleteket, szankciókat vagy jogsértéseket.

Az e bekezdés első részében említett feltételek magukban foglalják legalább az alábbiakat:

- (a) nincs olyan kényszerítő ok a szakmai irányító vagy a közúti árufuvarozó jó üzleti hírnevének megkérdőjelezésére, mint például az alábbi területeken hatályos nemzeti jogszabályok súlyos megsértése miatt hozott, büntetőjogi felelősséget megállapító ítélet vagy kiszabott szankció:
 - (i) kereskedelmi jog;
 - (ii) fizetésképtelenséggel kapcsolatos jogszabályok;

- (iii) a szakmában érvényes fizetési és foglalkoztatási feltételek;
 - (iv) közúti közlekedés;
 - (v) szakmai felelősség;
 - (vi) ember- vagy kábítószer-kereskedelem;
 - (vii) adójog; valamint
- (b) a szakmai irányítót vagy a közúti árufuvarozót sem az egyik, sem valamennyi Fél területén nem ítélték el súlyos bűncselekményért, és nem szabtak ki rá büntetőjogi szankciót az e megállapodás Második része Harmadik tárgyköre I. címében [Közúti árufuvarozás] foglalt szabályok vagy különösen az alábbiakra vonatkozó nemzeti szabályok súlyos megsértéséért:
- (i) a járművezetők vezetési és pihenési ideje, munkaideje, a menetíró készülék elhelyezése és használata;
 - (ii) a nemzetközi forgalomban részt vevő haszonjárművek maximális súlya és mérete;
 - (iii) a járművezetők alapképzése és továbbképzése;
 - (iv) a haszonjárművek műszaki alkalmassága, beleértve a gépjárművek kötelező műszaki vizsgálatát;
 - (v) a nemzetközi közúti árufuvarozási piacra jutás;
 - (vi) a veszélyes áruk biztonságos közúti fuvarozása;
 - (vii) sebességkorlátozó készülékek elhelyezése és használata bizonyos jármű-kategóriák esetében;
 - (viii) vezetői engedélyek;
 - (ix) a foglalkozás gyakorlásának engedélyezése;
 - (x) állatok szállítása;
 - (xi) a közúti fuvarozásban dolgozó munkavállalók kiküldetése;
 - (xii) a szerződéses kötelezettségekre alkalmazandó jog; valamint
 - (xiii) olyan utak, amelyek berakodási és kirakodási helye a másik Fél területén található.

2. Az e cikk (1) bekezdése harmadik albekezdésének b) pontjával összefüggésben, amennyiben a szakmai irányítóval vagy a közúti árufuvarozóval szemben a ROAD.A.1.1. függelékben felsorolt legsúlyosabb jogsértések valamelyike okán súlyos bűncselekmény elkövetése miatt büntetőjogi felelősséget állapítanak meg vagy büntetőjogi szankciót szabnak ki egy vagy több Fél területén, a székhely szerinti Fél illetékes hatósága megfelelő módon és kellő időben közigazgatási eljárást folytat le, beleértve adott esetben az érintett természetes vagy jogi személy telephelyén végzett helyszíni vizsgálatot is.

A közigazgatási eljárás során az illetékes hatóság értékeli, hogy az adott esetben a jó üzleti hírnév elvesztése aránytalan válaszreakció lenne-e a konkrét körülményekre tekintettel. Ezen értékelés során az illetékes hatóság figyelembe veszi az e cikk (1) bekezdésének harmadik albekezdésében említett szabályok azon súlyos megsértéseinek számát, valamint a ROAD.A.1.1. függelékben felsorolt azon legsúlyosabb jogsértések számát, amelyek tekintetében a szakmai irányítóval vagy a közúti áru fuvarozóval szemben büntetőjogi felelősséget megállapító ítéletet hoztak vagy büntetőjogi szankciót állapítottak meg. Minden ezzel kapcsolatos megállapítást megfelelően indokolni kell.

Amennyiben az illetékes hatóság azt állapítja meg, hogy a jó üzleti hírnév elvesztése aránytalan lenne, határoz arról, hogy az érintett természetes vagy jogi személy jó üzleti hírneve továbbra is fennmarad. Ha az illetékes hatóság arra a megállapításra jut, hogy a jó üzleti hírnév elvesztése nem lenne aránytalan, a büntetőjogi felelősséget megállapító ítéletek vagy büntetőjogi szankciók a jó üzleti hírnév elvesztését vonják maguk után.

3. A közúti fuvarozással foglalkozó szakbizottság elkészíti azon súlyos jogsértések kategóriáit, típusait és súlyossági fokát meghatározó jegyzéket, amelyek – a ROAD.A.1.1. függelékben meghatározottakon túl – a jó üzleti hírnév elvesztését eredményezhetik.

4. A jó üzleti hírnév követelménye mindaddig nem tekinthető teljesítettnek, amíg a Felek nemzeti jogának vonatkozó rendelkezései alapján valamilyen rehabilitációs vagy azzal egyenértékű hatással bíró, egyéb intézkedés nem történt.

7. cikk – A pénzügyi helyzet követelményével kapcsolatos feltételek

1. A pénzügyi helyzet követelményének teljesítése érdekében egy természetes vagy jogi személynek a számviteli év során állandó jelleggel képesnek kell lennie arra, hogy eleget tegyen pénzügyi kötelezettségeinek. A természetes vagy jogi személynek – ellenőr vagy arra megfelelően felhatalmazott személy által hitelesített éves beszámolók alapján – minden évben igazolnia kell, hogy rendelkezik az alábbiak szerinti saját tőkével:

- (a) egyetlen használatban lévő gépjármű esetében összesen legalább 9 000 EUR/8 000 GBP, minden további, 3,5 tonnát meghaladó össztömegű, használatban lévő gépjármű vagy járműszerelvény esetében 5 000 EUR/4 500 GBP, illetve minden további, 2,5 tonnát meghaladó, de legfeljebb 3,5 tonna össztömegű, használatban lévő gépjármű vagy járműszerelvény esetében 900 EUR/800 GBP;
- (b) a közúti áru fuvarozói szakma gyakorlásához kizárólag 2,5 tonnát meghaladó, de legfeljebb 3,5 tonna össztömegű gépjárműveket vagy járműszerelvényeket használó természetes vagy jogi személyeknek ellenőr vagy arra megfelelően felhatalmazott személy által hitelesített éves beszámolók alapján minden évben igazolniuk kell, hogy egyetlen használatban lévő gépjármű esetében legalább 1 800 EUR-nak/1 600 GBP-nek, minden további, használatban lévő gépjármű esetében pedig 900 EUR-nak/800 GBP-nek megfelelő saját tőkével rendelkeznek.

2. Az (1) bekezdéstől eltérve az illetékes hatóság elfogadhatja vagy megkövetelheti, hogy a vállalkozás az (1) bekezdés a) pontjában meghatározott összegek erejéig az illetékes hatóság által előírt igazolással, például egy vagy több bank vagy egyéb pénzügyi intézmény – így például biztosítótársaság – által kiállított bankgaranciával vagy biztosítással, illetve egyetemleges

felelősségen alapuló kezességet biztosító más kötelező erejű dokumentummal igazolja megfelelő pénzügyi helyzetét.

3. Az (1) bekezdéstől eltérve a vállalkozás nyilvántartásba vételének évére vonatkozó hitelesített éves beszámoló hiányában az illetékes hatóság elfogadja, ha a vállalkozás a megfelelő pénzügyi helyzetét olyan igazolással – így például bankgaranciával, pénzügyi intézmény által kiállított, a vállalkozás nevében történő hitelhez jutást igazoló dokumentummal vagy más, az illetékes hatóság által előírt kötelező erejű dokumentummal – bizonyítja, amely tanúsítja, hogy a vállalkozás rendelkezik az (1) bekezdés a) pontjában meghatározott összegekkel.

4. Az (1) bekezdésben említett ellenőrizendő éves beszámoló és a (2) bekezdésben említett ellenőrizendő bankgarancia azon gazdasági egység éves beszámolója és bankgaranciája, amelyik azon Fél területén rendelkezik székhellyel, amelyikben az engedélyre irányuló kérelmet benyújtották, nem pedig egy másik Fél területén székhellyel rendelkező valamely más gazdasági egységé.

8. cikk – A szakmai alkalmasság követelményével kapcsolatos feltételek

1. A szakmai alkalmasság követelményének teljesítése érdekében az érintett személy(ek)nek rendelkezniük kell a ROAD.A.1.2. függelék I. részében felsorolt tantárgyak kapcsán előírt szintnek megfelelő ismeretekkel. Az alkalmasságot kötelező írásbeli vizsgán kell bizonyítani, amely – ha valamelyik Fél így határoz – kiegészíthető szóbeli vizsgával. Ezeket a vizsgákat a ROAD.A.1.2. függelék II. részének megfelelően kell megszervezni. E célból a Felek dönthetnek úgy, hogy a vizsgát megelőző képzést írják elő.

2. Az érintett személyek a szokásos tartózkodási helyük szerinti Fél területén teszik le a vizsgát.

3. Az e cikk (1) bekezdésében említett írásbeli és szóbeli vizsgákat kizárólag a Fél által meghatározott kritériumok alapján a Fél által arra megfelelően felhatalmazott hatóságok vagy szervek szervezhetik és tanúsíthatják. A Felek rendszeresen ellenőrzik, hogy a körülmények, amelyek között az általuk felhatalmazott hatóságok vagy szervek megszervezik a vizsgákat, megfelelnek-e a ROAD.A.1.2. függeléknek.

4. A Felek mentesíthetik a ROAD.A.1.2. függelékben felsorolt valamennyi tantárgyban szerzett ismereteket magukban foglaló, az adott Fél területén kibocsátott, kifejezetten e célból megjelölt bizonyos felsőfokú képesítések és műszaki képesítések birtokosait azon vizsgák alól, amelyek tananyagára a képesítések vonatkoznak. A mentesség csak a ROAD.A.1.2. függelék I. részének azon szakaszaira vonatkozik, amelyek tekintetében a képesítés az adott szakasz címe alatt felsorolt összes tantárgyra kiterjed.

A Felek a vizsga meghatározott részei alól mentesíthetik az adott Fél területén a belföldi fuvarozási műveletekre érvényes képesítési bizonyítványok birtokosait.

9. cikk – Mentesség a vizsga alól

A kizárólag legfeljebb 3,5 tonna össztömeget meg nem haladó gépjárműveket vagy járműszerelvényeket üzemeltető közúti árufuvarozó számára történő engedély kiállítása céljából a Felek dönthetnek úgy, hogy mentesítik a 8. cikk (1) bekezdésében említett vizsga alól azokat a személyeket, akik igazolni tudják, hogy a 2020. augusztus 20. napját megelőző tízéves időszak alatt folyamatosan ugyanilyen típusú természetes vagy jogi személyt irányítottak.

10. cikk – Engedélyfelfüggesztési és -visszavonási eljárás

1. Amennyiben egy illetékes hatóság megállapítja, hogy fennáll annak a kockázata, hogy egy természetes vagy jogi személy már nem felel meg a 3. cikkben meghatározott követelményeknek, erről értesíti a természetes vagy jogi személyt. Amennyiben az illetékes hatóság megállapítja, hogy az említett követelmények közül egy vagy több már nem teljesül, a természetes vagy jogi személy számára határidőt szabhat helyzete rendezésére, az alábbiak szerint:

- (a) hat hónapot meg nem haladó határidő a jó üzleti hírnév vagy a szakmai alkalmasság követelményét már nem teljesítő szakmai irányító helyébe lépő személy felvételére, amely határidő a szakmai irányító elhalálozása vagy munkaképtelensége esetén három hónappal meghosszabbítható;
- (b) hat hónapot meg nem haladó határidő, ha a természetes vagy jogi személynek annak bizonyításával kell rendeznie a helyzetét, hogy tényleges és állandó telephellyel rendelkezik; vagy
- (c) a pénzügyi helyzet követelményének nem teljesülése esetén hat hónapot meg nem haladó határidő annak bizonyítására, hogy a követelmény ismét állandó jelleggel teljesül.

2. Az illetékes hatóság bármilyen rehabilitációs intézkedést megelőzően arra kötelezheti azt a természetes vagy jogi személyt, akinek/amelynek engedélyét felfüggesztette vagy visszavonta, hogy szakmai irányítói tevékenységnek eleget a 8. cikk (1) bekezdésében említett vizsgakötelezettségnek.

3. Amennyiben az illetékes hatóság megállapítja, hogy a természetes vagy jogi személy a 3. cikkben foglalt követelmények közül egynek vagy többnek már nem felel meg, legkésőbb az e cikk (1) bekezdésében említett határidők lejártát követően felfüggeszti vagy visszavonja a közúti áru fuvarozói foglalkozás gyakorlására jogosító engedélyt.

11. cikk – A szakmai irányító alkalmatlanná nyilvánítása

1. Amennyiben a szakmai irányító a 6. cikk rendelkezéseivel összhangban elveszti jó üzleti hírnevét, az illetékes hatóság a szakmai irányítót alkalmatlannak nyilvánítja közúti áru fuvarozók fuvarozási tevékenységeinek irányítására.

Az illetékes hatóság a jó üzleti hírnév elvesztésének időpontjától számított egy éven belül és ezt követően mindaddig nem rehabilitálhatja a szakmai irányítót, amíg az nem igazolja, hogy legalább 3 hónapig tartó megfelelő képzésben vett részt, vagy vizsgát tett a ROAD.A.1.2. függelék I. részében felsorolt tantárgyakból.

2. Amennyiben a szakmai irányító a 6. cikkel összhangban elveszíti jó üzleti hírnevét, a rehabilitációja iránti kérelmét a jó üzleti hírnevének elvesztésétől számított legalább egy év elteltével nyújthatja be.

12. cikk – A kérelmek vizsgálata és nyilvántartásba vétele

1. A Felek illetékes hatóságai az általuk engedélyezett vállalkozások adatait a 13. cikk (1) bekezdésében említett nemzeti elektronikus nyilvántartásokban rögzítik.

2. A vállalkozások jó üzleti hírnevének értékelésekor az illetékes hatóságok ellenőrzik, hogy a kérelem benyújtásának időpontjában a kijelölt szakmai irányító vagy irányítók a Felek területén

nincs(enek)-e alkalmatlanná nyilvánítva valamely vállalkozás fuvarozási tevékenységeinek irányításához a 11. cikk szerint.

3. Az illetékes hatóságok rendszeresen ellenőrzik, hogy azok a vállalkozások, amelyeknek engedélyezték a közúti áru fuvarozói foglalkozás gyakorlását, továbbra is teljesítik-e a 3. cikkben említett követelményeket. Ennek érdekében az illetékes hatóságok célzott ellenőrzéseket végeznek, beleértve adott esetben az érintett vállalkozások telephelyén végzett helyszíni vizsgálatokat is, a fokozott kockázatot jelentő vállalkozásokra összpontosítva.

13. cikk – Nemzeti elektronikus nyilvántartások

1. Az illetékes hatóságok nemzeti elektronikus nyilvántartást vezetnek azokról a közúti fuvarozási vállalkozásokról, amelyek engedélyt kaptak a közúti áru fuvarozói foglalkozás gyakorlására.

2. A közúti fuvarozással foglalkozó szakbizottság meghatározza, milyen adatok szerepeljenek a közúti fuvarozási vállalkozások nemzeti nyilvántartásaiban, és milyen feltételekkel lehessen hozzáférni azokhoz.

14. cikk – Az illetékes hatóságok közötti igazgatási együttműködés

1. Mindegyik Fél illetékes hatóságai kijelölnék egy a másik Fél illetékes hatóságaival e szakasz alkalmazása tekintetében folytatott információcseréért felelős nemzeti kapcsolattartó pontot.

2. E szakasz végrehajtásának és érvényesítésének megkönnyítése érdekében a Felek illetékes hatóságai szorosan együttműködnek egymással, és késedelem nélkül kölcsönös segítséget és minden releváns kérdésben tájékoztatást nyújtanak egymásnak.

3. A Felek illetékes hatóságai egyedi ellenőrzéseket végeznek annak megvizsgálására, hogy egy adott vállalkozás teljesíti-e a közúti áru fuvarozói foglalkozás gyakorlásának engedélyezésére vonatkozó feltételeket, amennyiben a másik Fél illetékes hatósága ezt kellően indokolt esetekben kéri. Tájékoztatják a másik Fél illetékes hatóságát az ilyen ellenőrzések eredményeiről és az abban az esetben meghozott intézkedésekről, ha megállapítást nyer, hogy a vállalkozás már nem felel meg az e szakaszban meghatározott követelményeknek.

4. A Felek illetékes hatóságai megosztják egymással a 6. cikk (2) bekezdésében említett súlyos jogsértések miatti büntetőjogi felelősséget megállapító ítéletekkel vagy büntetőjogi szankciókkal kapcsolatos információkat.

5. A közúti fuvarozással foglalkozó szakbizottság megállapítja az e cikk (3) és (4) bekezdésében említett információcserére vonatkozó részletes szabályokat.

ROAD.A.1.1. FÜGGELÉK: A ROAD.1. melléklet A. része 1. szakasza 6. cikke (2) bekezdésének értelmében vett legsúlyosabb jogsértések

1. A következő határértékek túllépése:
 - (a) a hatnapos vagy kéthetes maximális vezetési idők határértékének legalább 25 %-kal való túllépése;
 - (b) a napi munkaidő folyamán a maximális napi vezetési idő legalább 50 %-kal való túllépése.
2. Felszerelt menetíró készülék és/vagy sebességkorlátozó hiánya vagy csatlósra alkalmas olyan készülék megléte és/vagy használata a járműben, amely lehetővé teszi a menetíró készülék és/vagy a sebességkorlátozó által rögzített adatok módosítását vagy az adatrögzítő lapok vagy a menetíró készülékből és/vagy a járművezetői kártyáról letöltött adatok meghamisítását.
3. Érvényes műszaki vizsgálati bizonyítvány nélküli vezetés és/vagy többek között a fékrendszer, a kormányrudazat, a kerekek/gumiabroncsok, a felfüggesztés vagy az alváz igen súlyos hiányossága ellenére történő vezetés, amely olyan arányú közvetlen veszélyt jelent a közúti közlekedésbiztonságra, hogy az a jármű leállítására vonatkozó határozatot eredményez.
4. Szállításból kizárt veszélyes áru szállítása, veszélyes áru tiltott vagy nem jóváhagyott tárolóeszközben történő szállítása vagy a veszélyes áru anélkül történő szállítása, hogy azt a járművön veszélyes áruként jelölnék, és ezáltal olyan mértékű életveszély okozása vagy a környezet olyan mértékű veszélyeztetése, hogy az a jármű leállítására vonatkozó határozatot eredményez.
5. Áruszállítás érvényes vezetői engedély nélkül vagy az e megállapodás ROAD.5. cikkében említett érvényes fuvarozói engedéllyel nem rendelkező vállalkozás által.
6. Hamisított, nem a járművezető tulajdonát képező vagy hamis nyilatkozatok és/vagy hamisított okmányok alapján szerzett járművezetői kártya használata.
7. Az össztömeget legalább 20 %-kal túllépő áruszállítás olyan járművek esetében, amelyek össztömege meghaladja a 12 tonnát, és az össztömeget legalább 25 %-kal túllépő áruszállítás olyan járművek esetében, amelyek össztömege nem haladja meg a 12 tonnát.

ROAD.A.1.2. FÜGGELÉK: I. rész A ROAD.1. melléklet A. része 1. szakaszának 8. CIKKÉBEN
EMLÍTETT TANTÁRGYAK JEGYZÉKE

A szakmai alkalmasság Felek általi hivatalos elismerésénél figyelembe vett ismereteknek legalább az alább felsorolt tantárgyakra ki kell terjedniük. A szóban forgó tantárgyakkal összefüggésben a közúti áru fuvarozást végezni szándékozónak rendelkezniük kell a fuvarozási vállalkozás irányításához szükséges ismeretek és gyakorlati alkalmasság megfelelő szintjével.

Az ismeretek minimális szintjének – az alábbiak szerint – meg kell felelnie legalább a kötelező oktatás során megszerzett ismeretek szintjének, amelyet vagy szakképzés és kiegészítő műszaki képzés, vagy középiskolai vagy egyéb műszaki képzés egészít ki.

A. Polgári jog

A jelöltnek különösen az alábbiak terén kell alkalmasságát bizonyítania:

- (a) a közúti fuvarozásban használt szerződések és az azokból származó jogok és kötelezettségek ismerete;
- (b) képesnek kell lennie jogilag érvényes fuvarozási szerződés megkötése érdekében tárgyalást folytatni, különös tekintettel a fuvarozás feltételeinek tisztázására;
- (c) képesnek kell lennie megbízója kártérítési igényének elemzésére a rakományt fuvarozás közben ért károk vagy veszteségek, illetve a késedelmes teljesítés vonatkozásában, és annak megértésére, hogy az ilyen kárigény hogyan érinti szerződéses felelősségét; valamint
- (d) a nemzetközi közúti áru fuvarozási szerződésről szóló, 1956. május 19-én Genfben aláírt CMR-egyezményben előírt szabályok és az abból eredő kötelezettségek ismerete.

B. Kereskedelmi jog

A jelöltnek különösen az alábbiak terén kell alkalmasságát bizonyítania:

- (a) a szakma gyakorlásához szükséges feltételek és alaki szabályok, a fuvarozókat terhelő általános kötelezettségek (nyilvántartások, könyvvezetés stb.) és a csőd következményeinek ismerete; valamint
- (b) megfelelő ismeretekkel kell rendelkeznie a különféle kereskedelmi társasági formákról és azok alapításának és működésének szabályairól.

C. Szociális jog

A jelöltnek különösen az alábbiak terén kell ismereteit bizonyítania:

- (a) a közúti fuvarozással kapcsolatban álló különféle szociális intézmények szerepe és működése (szakszervezetek, üzemi tanácsok, üzemi megbízottak, munkaügyi felügyelők stb.);
- (b) a munkaadók társadalombiztosítással kapcsolatos kötelezettségei;
- (c) a közúti fuvarozó vállalkozások által alkalmazott különféle munkavállalói kategóriákkal megkötendő munkaszerződésekre vonatkozó szabályok (a szerződések formája, a felek kötelezettségei, munkafeltételek és munkaidő, fizetett szabadság, díjazás, szerződészegés stb.);

- (d) a vezetési időre, a pihenőidőre és a munkaidőre vonatkozó szabályok, valamint az e rendelkezések alkalmazására vonatkozó gyakorlati intézkedések; valamint
- (e) a járművezetők alapképzésére és továbbképzésére vonatkozó, az e melléklet B. részének 1. szakaszában meghatározott szabályok.

D. Adójog

A jelöltnek különösen az alábbi területek szabályozásával kapcsolatban kell ismereteit bizonyítania:

- (a) a fuvarozási szolgáltatások hozzáadottértékadó- (héma-) vonzata;
- (b) gépjárműadó;
- (c) egyes közúti teherszállításban használt járművekre kivetett adók, valamint útdíjak és infrastruktúra-használati díjak; valamint
- (d) jövedelemadó.

E. Vállalatvezetés és pénzügyi irányítás

A jelöltnek különösen az alábbiak terén kell alkalmasságát bizonyítania:

- (a) a csekkek, váltók, saját váltók, hitelkártyák, valamint egyéb fizetési eszközök és módok használatára vonatkozó jogszabályok és gyakorlat ismerete;
- (b) a különféle hitelformák (banki hitel, akkreditív, kezességvállalás, jelzálog, lízing, bérlet, faktoring stb.) és az igénybevételükkel járó díjak és kötelezettségek ismerete;
- (c) ismernie kell a mérleget, annak elkészítését és értelmezését;
- (d) ismernie és értelmeznie kell tudni az eredménykimutatást;
- (e) képesnek kell lennie a vállalkozás pénzügyi helyzetének és nyereségességének felmérésére, különösen a pénzügyi mutatószámok alapján;
- (f) képesnek kell lennie költségvetést elkészítésére;
- (g) a vállalkozás költségtényezőinek (állandó költségek, változó költségek, működő tőke, értékcsökkenés stb.) ismerete és a járművenkénti, kilométerenkénti, utankénti vagy tonnánkénti költségek kiszámításának képessége;
- (h) a szervezeti diagramnak a vállalkozás teljes személyzete vonatkozásában történő kidolgozására, valamint munkatervet stb. összeállítására irányuló képesség;
- (i) a marketing, a reklám és a PR alapelveinek ismerete, beleértve a fuvarozási szolgáltatások értékesítésének ösztönzését és az ügyfél-dokumentáció készítését stb.;
- (j) a közúti fuvarozással kapcsolatos különféle biztosítástípusok (felelősségbiztosítás, baleset-biztosítás/életbiztosítás, nem-életbiztosítás és poggyászbiztosítás) és az azokból eredő garanciák és kötelezettségek ismerete;
- (k) ismernie kell a közúti fuvarozással kapcsolatos elektronikus adattovábbítási alkalmazásokat;

- (l) a közúti árufuvarozási szolgáltatások kiszámlázási szabályainak alkalmazására irányuló képesség és az Incoterms jelentésének és hatásainak ismerete; valamint
- (m) a fuvarozási kiegészítő szolgáltatások különböző kategóriáinak, azok szerepének, feladatainak és – adott esetben – jogállásának ismerete.

F. Piacra jutás

A jelöltnek különösen az alábbiak terén kell ismereteit bizonyítania:

- (a) a közúti fuvarozásra, a haszonjárműbérletre és az alvállalkozásba adásra vonatkozó munkaügyi szabályozás és különösen a foglalkozás hivatalos szervezetére, a foglalkozás gyakorlásának engedélyezésére, a közúti fuvarozási tevékenység végzéséhez szükséges engedélyekre, az ellenőrzésekre és szankciókra vonatkozó szabályozás;
- (b) a közúti fuvarozási vállalkozások alapításának szabályai;
- (c) a közúti fuvarozási szolgáltatások végzéséhez szükséges különféle dokumentumok, valamint ellenőrzési eljárások bevezetése annak biztosítása érdekében, hogy minden egyes fuvarozási művelet esetében, különösen a járművel, a járművezetővel, a rakománnyal és a poggyással kapcsolatos megfelelő okmányok mind a járművön, mind a vállalkozás telephelyein meglegyenek;
- (d) a közúti árufuvarozási szolgáltatások piacának szervezésével, továbbá a rakománykezeléssel és a logisztikával kapcsolatos szabályok; valamint
- (e) a határátlépés alaki követelményei, a T-okmányok és a TIR-igazolványok szerepe és alkalmazási köre, valamint az ezek használatából eredő kötelezettségek és felelőségek.

G. Műszaki előírások és az üzemeltetés műszaki szempontjai

A jelöltnek különösen az alábbiak terén kell alkalmasságát bizonyítania:

- (a) a járművek tömegével és méreteivel kapcsolatban a Felek területén érvényes szabályok, valamint az ilyen szabályok hatálya alá nem eső, a szokásostól eltérő jellemzőkkel rendelkező rakományok esetében követendő eljárások ismerete;
- (b) képesnek kell lennie a vállalkozás igényeinek megfelelő járműtípus és jármű-alkotóelemek (alváz, motor, erőátviteli rendszer, fékrendszer stb.) kiválasztására;
- (c) ismernie kell e járművek típusengedélyezésének, nyilvántartásba vételének és műszaki felügyeletének hivatalos eljárásait;
- (d) meg kell értenie, milyen intézkedéseket kell hoznia a zajcsökkentés és a motorok kipufogógázai által előidézett levegőszennyezés megakadályozása érdekében;
- (e) el kell tudnia készíteni a járművek és azok berendezései rendszeres karbantartásának tervét;
- (f) ismernie kell a rakománykezelő és rakodóeszközök különféle típusait (hátfalak, konténerek, raklapok stb.), illetve képesnek kell lennie a gépjárművek be- és kirakodásával (teherelosztás, halomba rakás, rakományelhelyezés, kitámasztás, lekötözés stb.) kapcsolatos eljárások bevezetésére és utasítások kiadására;

- (g) ismernie kell a vasúti-közúti és a ro-ro kombinált fuvarozás különféle technikáit;
- (h) alkalmazni kell tudnia a veszélyes áruk és a hulladékok szállításával kapcsolatos szabályozás betartását célzó eljárásokat;
- (i) alkalmazni kell tudnia azokat az eljárásokat, amelyek a gyorsan romló élelmiszerek fuvarozására vonatkozó szabályok betartását szolgálják, különös tekintettel azokra, amelyek a gyorsan romló élelmiszerek nemzetközi szállításáról és az ilyen szállításhoz használt különleges szállítóeszközökről szóló megállapodásból (ATP) erednek; valamint
- (j) tudnia kell alkalmazni azokat az eljárásokat, amelyek az élőállat-szállítással kapcsolatos szabályozás betartását szolgálják.

H. Közúti közlekedésbiztonság

A jelöltnek különösen az alábbiak terén kell alkalmasságát bizonyítania:

- (a) ismernie kell, hogy a gépjárművezetőknek milyen képesítéssel kell rendelkezniük (vezetői engedély, orvosi igazolás, alkalmassági bizonyítvány stb.);
- (b) tudnia kell megfelelő intézkedéseket hozni annak érdekében, hogy a járművezetők betartsák a Felek területén érvényes közúti közlekedési szabályokat, a hatályos tiltó és korlátozó rendelkezéseket (sebességkorlátozás, elsőbbségadás, megállási és várakozási tilalmak, fényszórók és lámpák használata, valamint közúti jelzések stb.);
- (c) képesnek kell lennie a járművezetőknek szóló utasítások összeállítására, amelyek alapján ellenőrizhetik, hogy teljesülnek-e a gépjármű, a berendezések és a rakományok állapota, valamint a meghozandó megelőző intézkedések vonatkozásában előírt biztonsági követelmények;
- (d) képesnek kell lennie balesetek bekövetkezése esetén követendő eljárások kidolgozására és megfelelő intézkedések alkalmazására az újabb balesetek bekövetkezésének vagy a közlekedési szabályok súlyos megsértésének megelőzésére; valamint
- (e) ismernie kell az áru biztonságos berakodására vonatkozó eljárásokat és a kapcsolódó technikákat.

- II. rész: A VIZSGÁK SZERVEZÉSE

1. Annak megállapítása céljából, hogy a közúti áru fuvarozási szakmát gyakorolni kívánó jelentkezők rendelkeznek-e a szükséges ismeretekkel az I. részben felsorolt tantárgyak vonatkozásában, és képesek-e alkalmazni az azokkal kapcsolatos eszközöket és technikákat, valamint végrehajtani az előírt vezetői és koordinációs feladatokat, a Felek kötelező írásbeli vizsgát szerveznek, amely szükség esetén szóbeli vizsgával is kiegészíthető.

- (a) A kötelező írásbeli vizsga az alábbi két részből áll:
 - (i) feleletválasztós (mindegyik kérdés legalább négy válaszlehetőséggel) vagy nyitott írásbeli kérdések, vagy a két rendszer kombinációja; valamint
 - (ii) írásbeli feladatok/esettanulmányok.

Mindkét vizsgarész időtartama legalább két óra.

(b) Amennyiben szóbeli vizsgákat is szerveznek, a Felek előírhatják, hogy szóbeli vizsgát csak sikeres írásbeli vizsgát követően lehet tenni.

2. Amennyiben a Felek szóbeli vizsgát is szerveznek, gondoskodniuk kell arról, hogy az összpontszám vonatkozásában mindhárom vizsgarész legalább 25 %-os és legfeljebb 40 %-os súlyozású legyen.

Amennyiben a Felek csak írásbeli vizsgát szerveznek, gondoskodniuk kell arról, hogy az összpontszám vonatkozásában a vizsgarészek legalább 40 %-os és legfeljebb 60 %-os súlyozásúak legyenek.

3. Az összes vizsgarész vonatkozásában a jelentkezőknek az összpontszám legalább 60 %-át és minden vizsgarészben legalább a megkapható pontok 50 %-át meg kell szerezniük. Egy vizsgarész vonatkozásában a Felek az 50 %-os ponthatárt 40 %-ra csökkenthetik.

ROAD.A.1.3. FÜGGELÉK

- A. rész
- Engedélyminta – Európai Unió

EURÓPAI KÖZÖSSÉG

(a)

(Pantone 290-es színkódú, világoskék vagy ahhoz a lehető legközelebb álló színű, DIN A4 formátumú, cellulózból készült, legalább 100 g/m² tömegű papír)

(Az engedély első oldala)

(Az engedélyt kibocsátó tagállam hivatalos nyelvén/nyelvein, illetve egyik hivatalos nyelvén írott szöveg)

Az engedélyt kiadó tagállam ⁽¹⁾ megkülönböztető jelzése	Illetékes hatóság vagy szerv neve
---	-----------------------------------

AZ ENGEDÉLY SZÁMA:

vagy

sz. HITELES MÁSZOLATA

ellenszolgáltatás fejében végzett nemzetközi közúti áru fuvarozáshoz

Ez az engedély feljogosítja ⁽²⁾

.....

.....

a nemzetközi közúti áru fuvarozási piachoz való hozzáférés közös szabályairól szóló, 2009. október 21-i 1072/2009/EK európai parlamenti és tanácsi rendelet (HL L 300., 2009.11.14., 72. o.) szerinti, ellenszolgáltatás fejében végzett nemzetközi közúti áru fuvarozás végzésére bármely útvonalon a Közösség területén, ezen engedély általános feltételeivel összhangban.

Különleges megjegyzések:	
.....	
Az engedély -tól/-től -ig érvényes.
Kibocsátás helye:	Kibocsátás dátuma:
..... ⁽³⁾	

⁽¹⁾ A tagállamok megkülönböztető jelzései: (B) Belgium, (BG) Bulgária, (CZ) Cseh Köztársaság, (DK) Dánia, (D) Németország, (EST) Észtország, (IRL) Írország, (GR) Görögország, (E) Spanyolország, (F) Franciaország, (HR) Horvátország, (I) Olaszország, (CY) Ciprus, (LV) Lettország, (LT) Litvánia, (L) Luxemburg, (H) Magyarország, (MT) Málta, (NL) Hollandia, (A) Ausztria, (PL) Lengyelország, (P) Portugália, (RO) Románia, (SLO) Szlovénia, (SK) Szlovákia, (FIN) Finnország, (S) Svédország.

⁽²⁾ A fuvarozó neve vagy cégneve és címe.

⁽³⁾ Az illetékes kibocsátó hatóság vagy szerv aláírása és bélyegzője.

(b)

(Az engedély második oldala)

(Az engedélyt kibocsátó tagállam hivatalos nyelvén/nyelvein, illetve egyik hivatalos nyelvén írott szöveg)

ÁLTALÁNOS RENDELKEZÉSEK

Ezt az engedélyt az 1072/2009/EK rendelet alapján állították ki.

Az engedély a birtokosát feljogosítja ellenszolgáltatás fejében végzett nemzetközi közúti árufuvarozás végzésére bármely útvonalon a Közösség területén és adott esetben az alábbiakban megállapított feltételekre is figyelemmel:

- amennyiben a kiindulási és a végpont két különböző tagállamban van, egy vagy több tagállamon vagy harmadik országon keresztül történő tranzittal vagy anélkül,
- tagállamból harmadik országba vagy harmadik országból tagállamba, egy vagy több tagállamon vagy harmadik országon keresztül történő tranzittal vagy anélkül,
- harmadik országok között, egy vagy több tagállamon keresztül történő tranzittal,

valamint az ilyen fuvarozásokkal kapcsolatos, üres járművel megtett utakra.

Egy tagállamból harmadik országba vagy harmadik országból tagállamba történő fuvarozás esetén ez az engedély a Közösség területén végzett fuvarozásra érvényes. Az engedély a berakodás vagy a kirakodás szerinti tagállamban csak a Közösség és az érintett harmadik ország közötti, az 1072/2009/EK rendelet értelmében szükséges egyezmény megkötésétől kezdődően érvényes.

Az engedély a birtokos nevére szól, és nem ruházható át harmadik személyre.

Az engedélyt a kibocsátó tagállam illetékes hatósága visszavonhatja, különösen abban az esetben, ha a birtokos:

- nem teljesíti az engedélyhasználat összes feltételét,
- az engedély kibocsátásához vagy meghosszabbításához szükséges adatok tekintetében téves adatokat szolgáltatott.

Az engedély eredeti példányát a fuvarozási vállalkozás köteles megőrizni.

Az engedély hiteles másolatát a járművön kell tartani ⁽¹⁾. Járműszerelvény esetében az engedély hiteles másolatát a gépjárművön kell tartani. Ez a járműszerelvényekre abban az esetben is érvényes, ha a pótkocsi vagy nyerges pótkocsi nincs bejegyezve vagy feljogosítva a forgalomban való részvételre az engedély birtokosának a nevében, vagy ha egy másik államban van bejegyezve vagy feljogosítva a forgalomban való részvételre.

Az engedélyt az arra felhatalmazott hatósági személy felszólítására fel kell mutatni.

Az engedély birtokosának valamennyi tagállam területén tiszteletben kell tartania az adott államban hatályos törvényi, rendeleti és közigazgatási rendelkezéseket, különös tekintettel a fuvarozásra és a közlekedésre.

- ⁽¹⁾Jármű: egy tagállamban nyilvántartásba vett gépjármű vagy olyan járműszerelvény, amelynek legalább a gépjármű részét valamelyik tagállamban vették nyilvántartásba, és amely kizárólag áru fuvarozásra szolgál.

- B. rész
- Engedélyminta – Egyesült Királyság

Az Egyesült Királyság engedélye a Közösség számára

(a)

(Pantone világoskék színű, DIN A4 formátumú cellulózpapír, legalább 100 g/m²)

(Az engedély első oldala)

(Angol vagy walesi nyelvű szöveg)

Egy esül t Kirá lysá g	AZ EGYESÜLT KIRÁLYSÁG ILLETÉKES HATÓSÁGÁNAK NEVE (1)
---------------------------------------	--

AZ ENGEDÉLY SZÁMA:

vagy

... számú HITELES MÁSOLAT

ellenszolgáltatás fejében végzett nemzetközi közúti árufuvarozáshoz

Ez az engedély
feljogosítja ⁽²⁾

az 1072/2009/EK rendelet szerinti, ellenszolgáltatás fejében végzett nemzetközi közúti árufuvarozás végzésére bármely útvonalon a valamely tagállam területén⁽³⁾.

Különleges megjegyzések:	
.....	
Az engedély -tól/-től-ig érvényes.
Kibocsátás helye:	Kibocsátás dátuma:
	

⁽¹⁾Az adott régió illetékes hatósága, amelyre vonatkozóan az engedélyt kiállították.

⁽²⁾A fuvarozó neve vagy cégneve és címe.

⁽³⁾ Az Európai Unióból való kilépésről szóló 2018. évi törvény 3. szakasza által az egyesült királysági jogban megtartott, valamint az említett törvény 8. szakasza alapján hozott rendelkezések módosításai szerinti 1072/2009/EK rendelet.

(b)

(Az engedély második oldala)

(Angol vagy walesi nyelvű szöveg)

ÁLTALÁNOS RENDELKEZÉSEK

Ezt az engedélyt az 1072/2009/EK rendelet alapján állították ki.⁽¹⁾

Az engedély a birtokosát feljogosítja ellenszolgáltatás fejében végzett nemzetközi közúti árufuvarozás végzésére valamely tagállam területén belüli, az Egyesült Királyság és az Európai Unió vagy valamely tagállama közötti nemzetközi megállapodás által engedélyezett útvonal bármelyikén.

Az Egyesült Királyságból egy harmadik országba vagy egy harmadik országból az Egyesült Királyságba irányuló fuvarozás esetében ezen engedély valamely tagállam területén belül végzett fuvarozásra érvényes.

Az engedély a birtokos nevére szól, és nem ruházható át harmadik személyre.

Az engedélyt az infrastrukturális osztály (Észak-Írország) közlekedési biztosa visszavonhatja, ha például az engedély tulajdonosa:

- nem teljesíti az engedélyhasználat összes feltételét,
- az engedély kibocsátásához vagy meghosszabbításához szükséges adatok tekintetében téves adatokat szolgáltatott.

Az engedély eredeti példányát a fuvarozási vállalkozás köteles megőrizni.

Az engedély hiteles másolatát a járművön kell tartani⁽²⁾. Járműszerelvény esetében az engedély hiteles másolatát a gépjárművön kell tartani. Ez a járműszerelvényekre abban az esetben is érvényes, ha a pótkocsi vagy nyerges pótkocsi nincs bejegyezve vagy feljogosítva a forgalomban való részvételre az engedély birtokosának a nevében, vagy ha egy másik államban van bejegyezve vagy feljogosítva a forgalomban való részvételre.

Az engedélyt az arra felhatalmazott hatósági személy felszólítására fel kell mutatni.

Az engedély birtokosának az Egyesült Királyság vagy a tagállamok területén tiszteletben kell tartania az adott Államban érvényben lévő törvényeket, rendeleteket és közigazgatási rendelkezéseket, különös tekintettel a fuvarozásra és a közlekedésre.

⁽¹⁾ Az Európai Unióból való kilépésről szóló 2018. évi törvény 3. szakasza által az egyesült királysági jogban megtartott, valamint az említett törvény 8. szakasza alapján hozott rendelkezések módosításai szerinti 1072/2009/EK rendelet.

⁽²⁾ „Jármű”: az Egyesült Királyságban vagy egy tagállamban nyilvántartásba vett gépjármű vagy olyan járműszerelvény, amelynek legalább a gépjármű részét az Egyesült Királyságban vagy valamelyik tagállamban vették nyilvántartásba, és amely kizárólag árufuvarozásra szolgál.

ROAD.A.1.4. FÜGGELÉK: Az engedély biztonsági jellemzői

Az engedélynek az alábbi biztonsági jellemzők közül legalább kettővel rendelkeznie kell:

- hologram,
- UV-fényben láthatóvá váló különleges rostok a papírban,
- legalább egy mikronyomtatásos vonal (csak nagyítóüveggel látható nyomtatás, amelyet a fénymásoló gép nem ad vissza),
- tapintható karakterek, szimbólumok vagy minták,
- kettős számozás: az engedély, az engedély hitelesített másolatának sorszáma, és minden esetben a kibocsátási szám;
- biztonsági alnyomat vékony vonalakkól álló gilosmintával és írisznyomtatással.

2. szakasz: Járművezetők kiküldetése

1. cikk – Tárgy

Ez a szakasz az egyik Fél területén székhellyel rendelkező azon közúti árufuvarozókra vonatkozó követelményeket állapítja meg, akik – áruszállítás keretében – e szakasz 3. cikkével összhangban a másik Fél területére munkavállalókat küldenek ki.

E szakasz egyetlen rendelkezése sem akadályozza meg a Feleket abban, hogy intézkedéseket alkalmazzanak annak érdekében, hogy szabályozzák a természetes személyeknek területükre való belépését vagy ideiglenes ott-tartózkodását, ideértve olyan intézkedéseket, amelyek határaik sértetlensége védelméhez és a természetes személyek szabályos határátlépésének biztosítása érdekében szükségesek, feltéve, hogy az ilyen intézkedések alkalmazására nem olyan módon kerül sor, hogy az érvényteleníti vagy csorbítja a másik Felet e szakasz rendelkezései szerint megillető előnyöket. Önmagában az, hogy bizonyos országok természetes személyei vízumkötelesek, míg mások nem, nem tekinthető úgy, hogy érvénytelenítene vagy csorbítaná az e szakasz szerinti előnyöket.

E szakasz egyetlen rendelkezése sem érinti azon uniós szabályoknak az Európai Unió területén történő alkalmazását, amelyek a közúti fuvarozásban dolgozó járművezetők uniós közúti árufuvarozók részére történő kiküldetésére vonatkoznak.

2. cikk – Fogalommeghatározások

E szakasz alkalmazásában „kiküldött járművezető” az a járművezető, aki munkáját korlátozott ideig egy, a szokásos munkavégzésének helye szerinti Féltől eltérő Fél területén végzi.

3. cikk – Elvek

1. E szakasz rendelkezéseit annyiban kell alkalmazni, amennyiben a közúti árufuvarozók járművezetőket küldenek ki a másik Fél területére saját nevükben és saját irányításuk alatt, a kiküldő közúti árufuvarozó és a fuvarozási szolgáltatásokat igénybe vevő fél között létrejött szerződés alapján, és a szóban forgó járművezetők az adott Fél területén műveleteket végez, feltéve, hogy a kiküldő közúti árufuvarozó és a járművezető között munkaviszony áll fenn a kiküldetés időtartama alatt.

2. Az (1) bekezdés alkalmazásában a kiküldetés akkor kezdődik, amikor a járművezető áruk be- és/vagy kirakodása céljából belép a másik Fél területére, és akkor ér véget, amikor a járművezető elhagyja az adott Fél területét.

Az (1) bekezdés alkalmazásában az Európai Unión belüli kiküldetés esetében a kiküldetés akkor kezdődik, amikor a járművezető belép egy tagállam területére az áruk adott tagállamban végzendő be- és/vagy kirakodása céljából, és akkor ér véget, amikor a járművezető elhagyja az adott tagállam területét.

3. E cikk (1) és (2) bekezdése ellenére a járművezető nem tekinthető kiküldetésben lévőnek, amikor az e megállapodás ROAD.4. cikke [A Felek területei között, területein át és azokon belül történő árufuvarozás] (1) bekezdésének a) pontjában meghatározott szállítási szerződés alapján végez fuvarozási műveleteket.

4. A járművezető nem tekinthető az Egyesült Királyságban kiküldetésben lévőnek, ha áruk be- vagy kirakodása nélkül halad át az Egyesült Királyság területén. Az Unió esetében a járművezető nem

tekinthető valamely tagállamban kiküldetésben lévőknek, ha áruk be- vagy kirakodása nélkül halad át az adott tagállam területén.

4. cikk – Foglalkoztatásra vonatkozó feltételek

1. A Felek biztosítják – függetlenül attól, hogy a munkaviszonyra melyik jog alkalmazandó –, hogy a közúti árufuvarozók az egyenlő bánásmód elve alapján garantálják a területükön kiküldetésben lévő járművezetők számára az alábbiakkal kapcsolatos olyan, foglalkoztatásra vonatkozó feltételeket, amelyeket az adott Fél, illetve az Unió esetében a munkavégzés helye szerinti tagállam határoz meg:

– törvényi, rendeleti vagy közigazgatási rendelkezés útján; és/vagy

– olyan kollektív szerződés vagy választottbírószági határozat útján, amelyet általánosan alkalmazandónak nyilvánítottak, vagy amely a (4) bekezdésnek megfelelően egyéb módon alkalmazandó:

- (a) maximális munkaidő és minimális pihenőidő;
- (b) minimális éves fizetett szabadság;
- (c) díjazás, ideértve a túlóradíjakat is; ez a pont nem vonatkozik a kiegészítő foglalkoztatói nyugdíjrendszerekre;
- (d) munkahelyi egészség, biztonság és higiénia;
- (e) védintézkedések a várandós vagy gyermekágyas nők, gyermekek és fiatalok foglalkoztatására vonatkozó feltételeket illetően; valamint
- (f) férfiak és nők közötti egyenlő bánásmód és más megkülönböztetést tiltó rendelkezések.

2. E szakasz alkalmazásában a díjazás fogalmát azon Fél, illetve az Unió esetében azon tagállam nemzeti joga és/vagy gyakorlata alapján kell meghatározni, amelynek a területén a járművezető kiküldetésben tartózkodik, és az magában foglalja a díjazás minden olyan elemét, amelyet a szóban forgó Fél vagy uniós tagállam területén kötelezővé nyilvánítottak nemzeti törvényi, rendeleti vagy közigazgatási rendelkezés útján, vagy általánosan alkalmazandónak nyilvánított vagy egyébként alkalmazandó kollektív szerződés vagy választottbírószági határozat útján a (4) bekezdésnek megfelelően.

3. A kiküldetéshez tartozó juttatásokat a díjazás részének kell tekinteni, kivéve, ha azokat a kiküldetés miatt ténylegesen – így például utazás, ellátás és szállás címén – felmerülő költségek megtérítésére fizetik ki. A közúti árufuvarozó a kiküldött járművezetők ilyen költségeit a munkaviszonyra alkalmazandó nemzeti joggal és/vagy gyakorlattal összhangban megtéríti.

Ha a munkaviszonyra alkalmazandó, foglalkoztatásra vonatkozó feltételek nem határozzák meg, hogy a kiküldetéshez tartozó juttatás mely tételei kerülnek a kiküldetés miatt ténylegesen felmerülő költségek megtérítéseként kifizetésre, vagy melyek képzik a díjazás részét, úgy kell tekinteni, hogy a juttatás teljes összege költségtérítésként fizetendő ki.

4. E szakasz alkalmazásában az „általánosan alkalmazandónak nyilvánított kollektív megállapodás vagy választottbírószági határozat” az a kollektív megállapodás vagy választottbírószági határozat, amelyet az adott földrajzi területen valamennyi vállalkozásnak be kell tartania az érintett szakmában vagy iparágban.

A kollektív szerződéseket vagy választottbíróági határozatokat e bekezdés első része értelmében általánosan alkalmazandónak nyilvánító rendszer hiányában – vagy azok kiegészítéseként – a Felek, illetve az Unió esetében a tagállamok, ha úgy döntenek, a következőket vehetik alapul:

– olyan kollektív szerződések vagy választottbíróági ítéletek, amelyek általánosan alkalmazandók az adott földrajzi területen az érintett szakmába vagy iparágba tartozó minden hasonló vállalkozásra; és/vagy

– olyan kollektív szerződések, amelyeket a legtöbb felet képviselő munkáltatói és munkavállalói érdekképviseleti szervezetek nemzeti szinten kötöttek, és amelyeket az egész ország területén alkalmaznak.

A bánásmód akkor tekintendő egyenlőnek az (1) bekezdés értelmében, ha:

- (i) az (1) bekezdés első albekezdésében felsorolt ügyek tekintetében a hasonló helyzetben lévő hazai vállalkozásokra a kérdéses helyen vagy az érintett ágazatban ugyanazok a kötelezettségek vonatkoznak, mint a kiküldő vállalkozásokra; valamint
- (ii) a hasonló helyzetben lévő hazai vállalkozásoknak ugyanolyan következményekkel kell teljesíteniük e kötelezettségeket.

5. cikk – Az információkhoz való jobb hozzáférés

1. A Felek, illetve az Unió esetében a tagállamok – a nemzeti jognak és/vagy gyakorlatnak megfelelően, indokolatlan késedelem nélkül és átlátható módon – közzéteszik egy egységes hivatalos nemzeti honlapon a foglalkoztatás feltételeire vonatkozó információkat, beleértve a díjazásnak a 4. cikk (2) bekezdésében említett tételeit és a 4. cikk (1) bekezdésével összhangban a foglalkoztatásra vonatkozó valamennyi feltételt.

A Felek, illetve az Unió esetében a tagállamok biztosítják, hogy az egységes hivatalos nemzeti honlapon közzétett információk pontosak és naprakészek legyenek.

2. A Felek, illetve az Unió esetében a tagállamok megfelelő intézkedéseket hoznak annak érdekében, hogy az (1) bekezdésében említett információk általánosan és ingyenesen elérhetők legyenek egyértelmű, átlátható és átfogó módon, távolról és elektronikus úton is könnyű hozzáférést biztosító formátumban, illetve a fogyatékosokkal élők hozzáférést biztosító internetes akadálymentesítési szabványoknak megfelelően közzétéve, továbbá gondoskodnak arról, hogy az illetékes nemzeti szervek hatékonyan el tudják látni feladataikat.

3. Amennyiben a nemzeti jog, hagyományok és gyakorlat szerint – ideértve a szociális partnerek autonómiájának tiszteletben tartását – a 4. cikkben említett, foglalkoztatásra vonatkozó feltételeket a 4. cikk (1) bekezdésével összhangban kollektív szerződések írják elő, a Felek, illetve az Unió esetében a tagállamok biztosítják, hogy e feltételek hozzáférhető és átlátható módon rendelkezésre álljanak a másik Fél szolgáltatói és a kiküldött munkavállalói számára, és e tekintetben törekednek a szociális partnerek bevonására. A vonatkozó információknak tartalmazniuk kell mindenekelőtt a különböző minimálbérösszegeket és az azokban szereplő tételeket, a fizetendő díjazás kiszámítási módját és adott esetben a különböző bérkategóriákba való besorolás kritériumait.

4. Amennyiben – az (1) bekezdésében előírtak ellenére – az egységes hivatalos nemzeti honlapon szereplő információk nem jelzik, hogy a foglalkoztatásra vonatkozó mely feltételek alkalmazandók, ezt a körülményt a nemzeti joggal és/vagy gyakorlattal összhangban figyelembe kell venni az ebben a szakaszban foglalt rendelkezések megsértése esetén alkalmazandó szankciók megállapításakor, az említett szankciók arányosságának biztosításához szükséges mértékben.

5. A Felek, illetve az Unió esetében a tagállamok megnevezik azokat a szerveket és hatóságokat, amelyekhez a járművezetők és a közúti árufuvarozók a területükön fennálló jogaikra és kötelességeikre alkalmazandó nemzeti joggal és gyakorlattal kapcsolatos általános információkért fordulhatnak.

6. cikk – Közigazgatási követelmények, azok ellenőrzése és érvényesítése

1. A Felek, illetve az Unió esetében a tagállamok csak a következő közigazgatási követelményeket és ellenőrzési intézkedéseket írhatják elő a járművezetők kiküldetése tekintetében:

- (a) a másik Fél területén székhellyel rendelkező fuvarozó kötelezése arra, hogy legkésőbb a kiküldetés kezdetekor 2022. február 2-től az uniós belső piaci információs rendszerhez¹³⁶ (a továbbiakban: IMI) kapcsolódó nyilvános felületen elérhető többnyelvű formanyomtatvány útján kiküldetési nyilatkozatot nyújtson be a járművezető kiküldetésének helye szerinti Fél, illetve az Unió esetében tagállam illetékes nemzeti hatóságainak az igazgatási együttműködés érdekében; a kiküldetési nyilatkozat az alábbi információkat tartalmazza:
- (i) a fuvarozó azonosítása, legalább az érvényes engedély számával, amennyiben ez a szám rendelkezésre áll;
 - (ii) a székhely szerinti Fél területén, illetve az Unió esetében a székhely szerinti tagállamban lévő szakmai irányító vagy más kapcsolattartó(k) elérhetőségei, akik a szolgáltatásnyújtás helye szerinti fogadó Fél, illetve az Unió esetében a fogadó tagállam illetékes hatóságaival egyeztetnek, valamint a dokumentumokat és értesítéseket elküldik és fogadják;
 - (iii) a járművezető személyazonossága, tartózkodási helyének címe és vezetői engedélyének száma;
 - (iv) a járművezető munkaszerződésének kezdőnapja és a munkaszerződésre alkalmazandó jog;
 - (v) a kiküldetés tervezett kezdő és végdátuma; valamint
 - (vi) a gépjárművek rendszáma;
- (b) a fuvarozó kötelezése arra, hogy az alábbi dokumentumokat nyomtatott vagy elektronikus formában a járművezető rendelkezésére bocsássa, valamint a járművezető kötelezése arra, hogy ezeket magánál tartsa és közúti ellenőrzés során kérésre bemutassa:
- (i) 2022. február 2-től az IMI rendszeren keresztül benyújtott kiküldetési nyilatkozat egy példánya;
 - (ii) bizonyíték a fogadó Fél területén végzett fuvarozási műveletekre, például elektronikus fuvarlevél (e-CMR); valamint
 - (iii) a menetíró készülékben rögzített adatok és különösen annak a Félnek, illetve az Unió esetében annak a tagállamnak a betűjele, amelyben a járművezető a közúti fuvarozási műveletek végzésekor tartózkodott, a nyilvántartásba vételre és a

¹³⁶Az 1024/2012/EU rendelettel létrehozva.

nyilvántartás vezetésére vonatkozó, a B. rész 2. szakaszában és a B. rész 4. szakaszában foglalt követelményeknek megfelelően.

- (c) a fuvarozó kötelezése arra, hogy a kiküldetés időtartamának végét követően, a kiküldetés helye szerinti Fél, illetve az Unió esetében a kiküldetés helye szerinti tagállam illetékes hatóságainak közvetlen megkeresésére 2022. február 2-től az IMI rendszer nyilvános felületén nyújtsa be az e bekezdés b) pontjának ii. és iii. alpontjában említett dokumentumok másodpéldányait, valamint a kiküldött járművezetőnek a kiküldetés időtartamára vonatkozó díjazásával kapcsolatos dokumentumokat, a munkaszerződést vagy azzal egyenértékű okiratot, a járművezető munkájára vonatkozó munkaidő-nyilvántartó lapokat és a kifizetést igazoló dokumentumokat.

A fuvarozó a dokumentumokat 2022. február 2-től az IMI rendszer nyilvános felületén, a megkeresést követő nyolc héten belül nyújtja be. Ha a fuvarozó a kért dokumentumokat nem nyújtja be a meghatározott határidőn belül, a kiküldetés helye szerinti Fél, illetve az Unió esetében a kiküldetés helye szerinti tagállam illetékes hatóságai 2022. február 2-től az IMI rendszeren keresztül segítséget kérhetnek a székhely szerinti Fél, illetve az Unió esetében a székhely szerinti tagállam illetékes hatóságaitól. Ilyen kölcsönös segítségnyújtásra irányuló megkeresések esetén a székhely helye szerinti Fél, illetve az Unió esetében a székhely szerinti tagállam illetékes hatóságai számára hozzáférést kell biztosítani a kiküldetési nyilatkozathoz és a fuvarozó által 2022. február 2-től az IMI rendszer nyilvános felületén benyújtott más releváns információkhoz.

A közúti fuvarozó székhelye szerinti Fél, illetve az Unió esetében a székhely szerinti tagállam illetékes hatóságai biztosítják, hogy a kért dokumentumokat a kölcsönös segítségnyújtásra irányuló megkeresés napjától számított 25 munkanapon belül benyújtsák a kiküldetés helye szerinti Fél, illetve az Unió esetében a kiküldetés helye szerinti tagállam illetékes hatóságainak, 2022. február 2-től az IMI rendszeren keresztül.

A Felek biztosítják, hogy az illetékes nemzeti hatóságok által egymás között kicserélt vagy a számukra továbbított információkat kizárólag abban az ügyben vagy ügyekben lehessen felhasználni, amellyel vagy amelyekkel kapcsolatban azokat kikérték.

A kölcsönös igazgatási együttműködést és segítségnyújtást díjmentesen kell biztosítani.

A tájékoztatás iránti megkeresés nem akadályozhatja meg az illetékes hatóságokat abban, hogy intézkedéseket hozzanak az ebben a szakaszban foglalt rendelkezések állítólagos megsértésének kivizsgálása vagy megelőzése érdekében.

3. Annak megállapítása érdekében, hogy a járművezető az 1. cikk szerint nem minősül-e kiküldött munkavállalónak, a Felek ellenőrzési intézkedésként csak arra kötelezhetik a járművezetőt, hogy tartsa magánál és közúti ellenőrzésnél kérésre mutassa be papíralapon vagy elektronikus formában az adott fuvarozási műveletek bizonyítékát, például az elektronikus fuvarlevelet (e-CMR), valamint az e cikk (2) bekezdése b) pontjának iii. alpontjában említett, a menetíró készülékben rögzített adatokat.

4. A fuvarozó köteles a (2) bekezdés a) pontjában említett kiküldetési nyilatkozatokat ellenőrzés céljából 2022. február 2-től az IMI nyilvános felületén naprakészen tartani.

5. A kiküldetési nyilatkozatokban szereplő adatokat 2022. február 2-től az IMI adattárában ellenőrzés céljából 24 hónapig kell tárolni.

6. Az a Fél, illetve az Unió esetében az a tagállam, amelynek területére a járművezetőt kiküldték, és az a Fél, illetve az Unió esetében az a tagállam, ahonnan a járművezetőt kiküldték, felel az ebben a szakaszban megállapított kötelezettségek nyomon követéséért, ellenőrzéséért és érvényesítéséért, és e szakasz be nem tartása esetén megteszi a megfelelő intézkedéseket.

7. A Felek, illetve az Unió esetében a tagállamok biztosítják, hogy az e cikk szerinti ellenőrzések és megfelelést ellenőrző vizsgálatok ne legyenek megkülönböztető jellegűek és/vagy aránytalanok, miközben figyelembe veszik e szakasz vonatkozó rendelkezéseit is.

8. Az e szakasz értelmében fennálló kötelezettségek érvényesítése érdekében a Felek, illetve az Unió esetében a tagállamok gondoskodnak arról, hogy – akár azon Fél területén is, ahol a járművezető kiküldetésben van vagy volt – hatékony mechanizmusok álljanak rendelkezésre, amelyek révén a kiküldött járművezetők, amennyiben úgy vélik, hogy a rájuk vonatkozó szabályok alkalmazásának elmaradása miatt veszteség vagy kár érte őket, közvetlenül panaszt nyújthatnak be, valamint bírósági vagy közigazgatási eljárást indíthatnak munkaadójuk ellen még azt követően is, hogy a munkaviszony, amelynek keretében a szabályt állítólag nem tartották be, már megszűnt.

9. A (8) bekezdés a Felek, illetve az Unió esetében a tagállamok bíróságainak a különösen a vonatkozó uniós jogszabályokban és/vagy nemzetközi egyezményekben megállapított illetékességének sérelme nélkül alkalmazandó.

10. A Felek, illetve az Unió esetében a tagállamok megállapítják az e szakasz alapján elfogadott nemzeti rendelkezések megsértése esetén alkalmazandó szankciókra vonatkozó szabályokat, és meghoznak minden szükséges intézkedést azok végrehajtása és az azoknak való megfelelés biztosítása érdekében. Az előírt szankcióknak hatékonyak, arányosnak és visszatartó erejűnek kell lenniük.

E rendelkezésekről a Felek 2021. június 30-ig értesítik egymást. Az e rendelkezéseket érintő minden későbbi módosításról haladéktalanul értesítik a Bizottságot.

7. cikk – Az IMI-rendszer használata

1. 2022. február 2-től a 6. cikkben említett információk – köztük a személyes adatok – cseréjére és feldolgozására az IMI-rendszerben kerül sor, amennyiben teljesülnek a következő feltételek:

- (a) az Egyesült Királyság biztosítékokat nyújt arra vonatkozóan, hogy az IMI-rendszerben feldolgozott adatokat csak olyan célra használják fel, amely célból átadásukra eredetileg sor került;
- (b) a személyes adatoknak az e cikk szerint az Egyesült Királyságba történő továbbítása csak az 1024/2012/EU rendelet 23. cikke (1) bekezdésének c) pontjával összhangban történhet¹³⁷; valamint
- (c) a személyes adatoknak az e cikk szerint az Unióba történő továbbítása csak az Egyesült Királyság nemzetközi továbbításokra vonatkozó adatvédelmi szabályaival összhangban történhet.

¹³⁷ Az Európai Parlament és a Tanács 1024/2012/EU rendelete (2012. október 25.) a belső piaci információs rendszer keretében történő igazgatási együttműködésről és a 2008/49/EK bizottsági határozat hatályon kívül helyezéséről (az IMI-rendelet) (HL L 316., 2012.11.14., 1. o.)

2. A Felek illetékes hatóságai megfelelő hozzáférési jogokat biztosítanak az IMI-felhasználók részére, illetve szükség esetén visszavonják ezeket a jogokat.
3. Az IMI-felhasználók csak a szükséges mértékig férhetnek hozzá az IMI-rendszerben feldolgozott személyes adatokhoz, és csak az e szakaszban foglalt rendelkezések végrehajtása és érvényesítése céljából.
4. A Felek, illetve az Unió esetében a tagállamok lehetővé tehetik az illetékes hatóság számára, hogy a nemzeti joggal és gyakorlattal összhangban az IMI-rendszertől eltérő eszközökön keresztül a nemzeti szociális partnerek rendelkezésére bocsássa az IMI-rendszerben megtalálható releváns információkat olyan mértékben, amely a kiküldetési szabályoknak való megfelelés ellenőrzésének céljából szükséges, feltéve, hogy:
 - (a) az információ az érintett Fél, illetve az Unió esetében az érintett tagállam területére történő kiküldetéssel kapcsolatos; valamint
 - (b) az információ kizárólag a kiküldetésre vonatkozó szabályok érvényesítése céljából kerül felhasználásra.
5. A közúti fuvarozással foglalkozó szakbizottság meghatározza az IMI-rendszer Egyesült Királyság általi használatára vonatkozó technikai és eljárási előírásokat.
6. Mindegyik Fél hozzájárul az IMI-rendszer működési költségeihez. Az egyes Felek által viselendő költségeket a közúti fuvarozással foglalkozó szakbizottság határozza meg.

- B. rész – Az áru fuvarozásban részt vevő járművezetőkre vonatkozó követelmények az e megállapodás ROAD.7. cikkével összhangban

1. szakasz: Képesítési bizonyítvány

1. cikk – Hatály

Ez a szakasz az e megállapodás ROAD.4. cikkében [A Felek területei között, területein át és azokon belül történő áru fuvarozás] említett, C1, C1+E, C vagy C+E kategóriájú vagy a közúti fuvarozással foglalkozó szakk bizottság által ezzel egyenértékűnek elismert vezetői engedélyhez kötött járműveket használó Fél közúti áru fuvarozója által alkalmazott vagy foglalkoztatott személyek járművezetési tevékenységére vonatkozik.

2. cikk – Kivételek

Képesítési bizonyítvány (CPC) nem szükséges az alábbi járművek vezetői számára:

- (a) olyan járművek, amelyek maximális engedélyezett sebessége nem haladja meg a 45 km/h-t;
- (b) olyan járművek, amelyek a fegyveres erők, a polgári védelem, a tűzoltóság, a közrend fenntartásáért felelős erők és a sürgősségi mentőszolgálat használatában vagy ellenőrzése alatt állnak, ha a fuvar az említett szolgálatok számára meghatározott feladatok eredményeként valósul meg;
- (c) olyan járművek, amelyeket műszaki fejlesztési, javítási vagy karbantartási célú közúti vizsgálatnak vetettek alá, vagy forgalomba még nem helyezett új vagy felújított járművek;
- (d) olyan járművek, amelyeket sürgőshelyzetben használnak vagy mentési akciókra jelöltek ki;
- (e) olyan járművek, amelyek a járművezetők munkája során használandó anyagot, felszerelést vagy gépet szállítanak, feltéve, hogy nem a járművezetés a járművet vezető személyek fő tevékenysége; vagy
- (f) olyan járművek, amelyeket a mezőgazdaság, kertészet, erdőgazdálkodás, földművelés vagy halászat területén működő vállalkozások saját tevékenységi körük részeként áruszállítására használnak vagy járművezető nélkül bérelnek, kivéve, ha a járművezetés a gépjárművezető fő tevékenységének része, vagy a megtett távolság meghaladja a járművet tulajdonló, bérlő vagy lízingelő vállalkozás telephelyétől a nemzeti jogban engedélyezett távolságot.

3. cikk – Képesítés és továbbképzés

1. Az 1. cikkben meghatározott járművezetési tevékenység a kötelező alapképesítés megszerzéséhez és a kötelező továbbképzésben való részvételhez kötött. E célból a Felek gondoskodnak a következőkről:

- (a) alapképesítési rendszer, amely az alábbi két lehetőség egyikének felel meg:
 - (i) tanfolyamon való részvétel és vizsga együttese

A ROAD.B.1.1. függelék 2. szakaszának 2.1. pontjával összhangban az alapképesítés e típusa egy meghatározott időtartamú tanfolyamon való kötelező részvétellel jár. A tanfolyam vizsgával zárul. A

vizsga sikeres letétele esetén a képesítést a 6. cikk (1) bekezdésének a) pontjában előírt képesítési bizonyítvány igazolja;

(ii) csak vizsgák

A ROAD.B.1.1. függelék 2. szakaszának 2.2. pontjával összhangban az alapképesítés e típusa nem jár együtt tanfolyamon való kötelező részvétellel, csupán elméleti és gyakorlati vizsgákkal. A vizsgák sikeres letétele esetén a képesítést a 6. cikk (1) bekezdésének b) pontjában előírt képesítési bizonyítvány igazolja.

A Felek azonban – legfeljebb három évre – engedélyezhetik a járművezetőknek, hogy területükön már a képesítési bizonyítvány megszerzése előtt vezessenek, amennyiben a járművezető ezzel egy időben legalább hat hónapos nemzeti szakképzési tanfolyamon vesz részt. E szakképzési tanfolyam esetében az e pont i. és a ii. alpontjában említett vizsgák több szakaszban is letehetők;

(b) továbbképzési rendszer

A ROAD.B.1.1. függelék 4. szakaszával összhangban a továbbképzés tanfolyamon való kötelező részvétellel jár. A továbbképzésben való részvételt a 8. cikk (1) bekezdésében előírt képesítési bizonyítvány igazolja.

2. A Felek rendelkezhetnek továbbá gyorsított alapképesítési rendszerről is annak érdekében, hogy a járművezető az 5. cikk (2) bekezdése a) pontjának ii. alpontjában és b) pontjában említett esetekben vezethessen.

A ROAD.B.1.1. függelék 3. szakaszával összhangban a gyorsított alapképesítés tanfolyamon való kötelező részvétellel jár. A tanfolyam vizsgával zárul. A vizsga sikeres letétele esetén a képesítést a 6. cikk (2) bekezdésében előírt képesítési bizonyítvány igazolja.

3. Azokat a járművezetőket, akik rendelkeznek az A. rész 1. szakaszának 8. cikkében előírt képesítési bizonyítvánnyal, a Felek felmenthetik az e cikk az (1) bekezdése a) pontjának i. és ii. alpontjában és a (2) bekezdésében előírt vizsgák és adott esetben a tanfolyam ennek megfelelő részének látogatása alól, azon tantárgyak tekintetében, amelyekre a melléklet említett részében előírt vizsga kiterjed.

4. cikk – Szerzett jogok

Azok a járművezetők, akik C1, C1+E, C vagy C+E kategóriájú vagy a közúti fuvarozással foglalkozó szakbizottság által ezzel egyenértékűnek elismert, legkésőbb 2009. szeptember 10-én kiállított vezetői engedéllyel rendelkeznek, mentesülnek az alapképesítés megszerzésének kötelezettsége alól.

5. cikk – Alapképesítés

1. Az alapképesítés megszerzéséhez nem szükséges a megfelelő vezetői engedély előzetes megszerzése.

2. Az áru fuvarozásra szánt járművek vezetői az alábbi feltételekkel vezethetnek:

(a) 18 éves kortól:

(i) C és C+E kategóriájú járműveket, feltéve, hogy rendelkeznek a 6. cikk (1) bekezdésében előírt képesítési bizonyítvánnyal; valamint

- (ii) C1 és C1+E kategóriájú járműveket, feltéve, hogy rendelkeznek a 6. cikk (2) bekezdésében előírt képesítési bizonyítvánnyal;
- (b) 21 éves kortól C és C+E kategóriájú járműveket, feltéve, hogy rendelkeznek a 6. cikk (2) bekezdésében előírt képesítési bizonyítvánnyal.

3. A (2) bekezdésben megállapított korhatárok sérelme nélkül, azok az áru fuvarozással foglalkozó járművezetők, akik az e cikk a (2) bekezdésében előírt kategóriák valamelyike tekintetében a 6. cikkben előírt képesítési bizonyítvánnyal rendelkeznek, az említett bekezdésben említett bármely egyéb kategóriájú járműre vonatkozóan mentesülnek a képesítési bizonyítvány megszerzésének kötelezettsége alól.

4. A 6. cikkben előírt képesítési bizonyítvánnyal rendelkező, áru fuvarozással foglalkozó azon járművezetőknek, akik tevékenységi körüket bővítik vagy módosítják, hogy személyszállítással is foglalkozzanak, vagy fordítva, az alapképesítés közös részeit nem szükséges megismételniük, csupán az új képesítéshez kapcsolódó tananyagot kell elsajátítaniuk.

6. cikk – Az alapképesítést igazoló képesítési bizonyítvány

1. Alapképesítést igazoló képesítési bizonyítvány

(a) tanfolyamon való részvétel és vizsga alapján kiállított képesítési bizonyítvány

A 3. cikk (1) bekezdése a) pontjának i. alpontjával összhangban a Felek előírják a tanuló járművezetőknek, hogy az illetékes hatóságok által a ROAD.B.1.1. függelék 5. szakaszával összhangban jóváhagyott képzési központban (a továbbiakban: jóváhagyott képzési központ) tanfolyamokon vegyenek részt. E tanfolyamok a ROAD.B.1.1. függelék 1. szakaszában említett összes tantárgyra kiterjednek. Ez a képzés a ROAD.B.1.1. függelék 2. szakaszának 2.1. pontjában előírt vizsga sikeres letételével zárul. A vizsgát a Felek illetékes hatóságai vagy az általuk kijelölt szerv szervezi, célja pedig annak ellenőrzése, hogy a fent említett tantárgyakban a tanuló járművezető rendelkezik-e a ROAD.B.1.1. függelék 1. szakaszában meghatározott szintű ismeretekkel. A vizsgát az említett hatóságok vagy szervek felügyelik, és a vizsga sikeres letétele esetén kiállítják a járművezető számára az alapképesítést igazoló képesítési bizonyítványt.

(b) vizsgák alapján kiállított képesítési bizonyítvány

A 3. cikk (1) bekezdése a) pontjának ii. alpontjával összhangban a Felek előírják a tanuló járművezetőknek a ROAD.B.1.1. függelék 2. szakaszának 2.2. pontjában említett elméleti és gyakorlati vizsgák sikeres letételét. Ezeket a vizsgákat a Felek illetékes hatóságai vagy az általuk kijelölt szerv szervezi, céljuk pedig annak ellenőrzése, hogy a tanuló járművezető a fent említett összes tantárgyban rendelkezik-e a ROAD.B.1.1. függelék 1. szakaszában meghatározott szintű ismeretekkel. A vizsgákat az említett hatóságok vagy szervek felügyelik, és sikeres letételük esetén kiállítják a járművezető számára az alapképesítést igazoló képesítési bizonyítványt.

2 Gyorsított alapképesítést igazoló képesítési bizonyítvány

A 3. cikk (2) bekezdésével összhangban a Felek előírják a tanuló járművezetőknek, hogy egy jóváhagyott képzési központban tanfolyamokon vegyenek részt. E tanfolyamok a ROAD.B.1.1. függelék 1. szakaszában említett összes tantárgyra kiterjednek.

Ez a képzés a ROAD.B.1.1. függelék 3. szakaszában előírt vizsga letételével zárul. A vizsgát a Felek illetékes hatóságai vagy az általuk kijelölt szerv szervezi, célja pedig annak ellenőrzése, hogy a fent említett tantárgyakban a tanuló járművezető rendelkezik-e a ROAD.B.1.1. függelék 1. szakaszában

meghatározott szintű ismeretekkel. A vizgát a fenti hatóságok vagy szervek felügyelik, és a vizsga sikeres letétele esetén kiállítják a járművezetők számára a gyorsított alapképzést igazoló képesítési bizonyítványt.

7. cikk – Továbbképzés

A továbbképzés olyan képzés, amely lehetővé teszi a képesítési bizonyítvánnyal rendelkezők számára, hogy felfrissítsék a munkájukhoz alapvetően szükséges ismereteket, különös hangsúlyt fektetve a közúti közlekedésbiztonságra, a munkahelyi egészségvédelemre és biztonságra és a járművezetés környezeti hatásának csökkentésére.

A képzést a ROAD.B.1.1. függelék 5. szakaszával összhangban jóváhagyott képzési központ szervezi. A képzés tantermi oktatásból, gyakorlati képzésből, és ha rendelkezésre áll ilyen, információs és kommunikációs technológiai (IKT) eszközök vagy korszerű szimulátorok segítségével végzett képzésből áll. Amennyiben a járművezető másik vállalkozásnál kezd dolgozni, az addig elvégzett továbbképzést figyelembe kell venni.

A továbbképzés a ROAD.B.1.1. függelék 1. szakaszában említett bizonyos tantárgyak bővebb tárgyalására és ismétlésére szolgál. Számos témára ki kell terjednie és mindig tartalmaznia kell legalább egy, a közúti közlekedésbiztonsággal összefüggő tantárgyat. A képzés témáinak összeállításánál figyelembe kell venni a vonatkozó jogszabályok és technológia területén bekövetkezett fejleményeket, valamint – amennyire lehetséges – a járművezető képzési igényeit.

8. cikk – Továbbképzést igazoló képesítési bizonyítvány

1. Ha a járművezető elvégezte a 7. cikkben említett továbbképzést, a Felek illetékes hatóságai vagy a jóváhagyott képzési központ továbbképzésben való részvételt igazoló képesítési bizonyítványt állít ki számára.

2. A járművezetők a következő időpontokban vesznek részt először a továbbképzésben:

- (a) a 6. cikkben előírt képesítési bizonyítvánnyal rendelkezők annak kiállításától számított öt éven belül; valamint
- (b) a 4. cikkben említett járművezetők 2009. szeptember 10-től számított öt éven belül.

A Felek legfeljebb két évvel csökkenthetik az a) vagy b) pontban említett időszakokat, illetve legfeljebb két évre adhatnak mentességet ezen időszakok alól.

3. Az a járművezető, aki az e cikk (2) bekezdésében előírtaknak megfelelően elvégezte az első továbbképzést, ötévente továbbképzésen vesz részt, a továbbképzésen való részvételt igazoló képesítési bizonyítvány érvényességének lejártá előtt.

4. Ha a 6. cikkben vagy e cikk (1) bekezdésében előírt képesítési bizonyítvánnyal rendelkező járművezetők és a 4. cikkben említett járművezetők felhagynak e foglalkozás végzésével, és nem felelnek meg az (1), a (2) és a (3) bekezdésben foglalt követelményeknek, továbbképzésen vesznek részt, mielőtt visszatérnének e foglalkozáshoz.

5. Azok a közúti árufuvarozást végző gépjárművezetők, akik az 5. cikk (2) bekezdésében előírt vezetőiengedély-kategóriák valamelyike vonatkozásában továbbképzést végeztek, mentesülnek a további továbbképzésen való részvétel alól az említett bekezdésben előírt más kategóriájú vezetői engedély vonatkozásában.

9. cikk – Végrehajtás

A Felek illetékes hatóságai vagy a képesítési bizonyítvány birtoklását igazoló megkülönböztető jelet helyeznek el közvetlenül a vezetői engedélyen (jogosítványon) a megfelelő jogosítványkategóriák mellett a lejárat időpontját feltüntetve, vagy speciális gépjárművezetői képesítési igazolványt vezetnek be, amelyet a ROAD.B.1.2. függelékben megadott mintának megfelelően kell kiállítani. Más igazolványminta is elfogadható, amennyiben azt a közúti fuvarozással foglalkozó szakbizottság egyenértékűnek ismeri el. E szakasz alkalmazásában az egyik Fél illetékes hatóságai által kiállított gépjárművezetői képesítési igazolványt vagy bármely azzal egyenértékű dokumentumot a másik Fél elismeri.

A járművezetőknek az arra felhatalmazott hatósági személy kérésére be kell tudniuk mutatni a vezetői engedélyt (jogosítványt), egy speciális gépjárművezetői képesítési igazolványt vagy egy azzal egyenértékű olyan dokumentumot, amely a képesítési bizonyítvány birtoklását igazoló megkülönböztető jelet tartalmazza.

ROAD.B.1.1. függelék: A KÉPESÍTÉS ÉS A TOVÁBBKÉPZÉS MINIMUMKÖVETELMÉNYEI

Annak érdekében, hogy a Második rész [Közúti árufuvarozás] Harmadik tárgyköre I. címének hatálya alá tartozó közúti árufuvarozásra vonatkozó szabályok a lehető legnagyobb mértékben összhangban legyenek, a járművezetők képzése és továbbképzése, valamint a képzési központok jóváhagyása tekintetében az e függelék 1–5. szakaszában foglalt minimumkövetelmények kerülnek megállapításra. Más képesítési és továbbképzési tartalmak is elfogadhatók, amennyiben azokat a közúti fuvarozással foglalkozó szakbizottság egyenértékűnek ismeri el.

1. szakasz: a tantárgyak jegyzéke

A járművezetői alapképzés és továbbképzés meghatározásakor a Felek által figyelembe veendő ismereteknek legalább az e jegyzékben felsorolt tantárgyakat kell felölelniük. A tanuló járművezetők elméleti és gyakorlati tudásának olyan szintet kell elérnie, hogy a megfelelő jogosítványkategóriába tartozó járművet teljesen biztonságosan tudják vezetni. A minimális tudásszint legalább a szakképzéssel kiegészített kötelező oktatás során elért szint.

1. Haladó képzés a biztonsági szabályokon alapuló észszerű vezetés terén

1.1. Célkitűzés: az erőátviteli rendszer jellemzőinek ismerete annak lehető legjobb használata érdekében:

a motor forgatónyomatékával, teljesítményével és fajlagos tüzelőanyag-fogyasztásával kapcsolatos görbék, a fordulatszám-mérő által kijelzett optimális használati tartomány, sebességváltó-áttételi diagramok.

1.2. Célkitűzés: a biztonsági berendezések műszaki jellemzőinek és működésének ismerete annak érdekében, hogy a járművezető a járművet uralni tudja, minimalizálja a használatból eredő kopást és megelőzze a meghibásodást:

a fékek és a lassítófék használatának korlátai, a fékek és a lassítófék együttes használata, a sebességváltó-áttétel jobb kihasználása, a jármű tehetetlenségének kihasználása, lassítási és fékezési módok lejtős útszakaszokon, eljárás meghibásodás esetén, az olyan elektronikus és mechanikus eszközök használata, mint például az elektronikus stabilizáló program (ESP), a fejlett vészfékező rendszer (AEBS), a blokkolásgátló rendszer (ABS), a hajtásvezérlő rendszerek (TCS) és a fedélzeti

járműmegfigyelő rendszer (IVMS), valamint az egyéb, alkalmazásra jóváhagyott, a gépjárművezetőt támogató vagy automatizálási eszközök.

1.3. Célkitűzés: a tüzelőanyag-fogyasztás optimalizálására irányuló képesség:

a tüzelőanyag-fogyasztás optimalizálása az 1.1. és az 1.2. pontban leírt tudás alkalmazásával, a forgalomáramlás előrejelzésének, a többi járműhöz való megfelelő távolságnak és a jármű lendülete felhasználásának, az állandó sebességnek, az egyenletes vezetési stílusnak és a megfelelő gumibroncsnyomásnak a fontossága, valamint a vezetés hatékonyságát javító és az útvonaltervezést segítő intelligens közlekedési rendszerek megfelelő ismerete.

1.4. Célkitűzés: a közlekedési kockázatok előrejelzésének, felmérésének és a hozzájuk való alkalmazkodásnak a képessége:

a gépjárművezetőnek tudatában kell lennie a különböző közúti, forgalmi és időjárési viszonyoknak, és alkalmazkodnia kell azokhoz, képesnek kell lennie a bekövetkező események előrejelzésére; ismeretekkel kell rendelkeznie arról, hogy a megszokottól eltérő időjárési viszonyok között hogyan kell előkészíteni és megtervezni egy utat; ismernie kell a kapcsolódó biztonsági berendezések használatát, és fel kell tudnia mérni, hogy szélsőséges időjárás miatt mikor kell egy utazást elhalasztani vagy törölni; alkalmazkodnia kell a közlekedési kockázatokhoz, többek közt a veszélyes közlekedési magatartáshoz vagy az elektronikus eszközök, illetve evés és ivás stb. által okozott figyelmetlen vezetéshez; fel kell ismernie különösen a járművek méretével és tömegével, valamint a veszélyeztetett úthasználókkal, például a gyalogosokkal, a kerékpárosokkal és a kétkerekű gépjárművekkel összefüggő veszélyes helyzeteket, és alkalmazkodnia kell azokhoz, továbbá képesnek kell lennie túrni az ezzel járó stresszt;

azonosítania kell a lehetséges veszélyes helyzeteket, és megfelelően értelmeznie kell, hogy ezekből a potenciálisan veszélyes helyzetekből miként alakulhat ki elkerülhetetlen ütközés, továbbá olyan műveleteket kell választania és végrehajtania, amelyek olyan mértékben növelik a biztonsági távolságokat, hogy az ütközés a potenciális kockázat bekövetkezése esetén is elkerülhető marad.

1.5. Célkitűzés: a jármű berakodásának képessége a biztonsági szabályok és a megfelelő járműhasználat kellő figyelembevételével:

a mozgásban lévő járműre ható erők, a sebességváltó-áttétel használata a jármű terhelésének és az út jellemzőinek megfelelően, az automatikus erőátviteli rendszerek használata, a jármű vagy szerelvény raksúlyának kiszámítása, a teljes raktérfogat kiszámítása, a rakomány elosztása, a tengely túlterhelésének következményei, a jármű stabilitása és súlypontja, csomagolás- és raklaptípusok;

a rögzítést igénylő áruk fő kategóriái, lefogási és rögzítési technikák, a rögzítőhevederek használata, a rögzítőeszközök ellenőrzése, az átrakodóberendezések használata, a ponyvák felhelyezése és levétele.

2. Az előírások alkalmazása

2.1. Célkitűzés: a közúti fuvarozás társadalmi környezetének és szabályainak ismerete:

a fuvarozási ágazatra jellemző maximális munkaidőszakok; a vezetési időre és a pihenőidőre, valamint a menetíró készülékre vonatkozó szabályok elvei, a szabályok alkalmazása és következményei; a menetíró készülék használatának elmulasztásáért, nem megfelelő használatáért és manipulálásáért járó szankciók; a közúti fuvarozás társadalmi környezetének ismerete: a járművezetők jogai és kötelességei az alapképzés és a továbbképzés tekintetében.

2.2. Célkitűzés: az árufuvarozás tekintetében irányadó jogszabályok ismerete:

a fuvarozási tevékenységre vonatkozó engedélyek, a járműben tartandó dokumentumok, bizonyos utak igénybevételeinek tilalma, úthasználati díjak, árufuvarozási szabványszerződések szerinti kötelezettségek, a fuvarozási szerződés részét képező dokumentumok elkészítése, nemzetközi fuvarozói engedélyek, a Nemzetközi Közúti Árufuvarozási Szerződésről szóló Egyezmény¹³⁸ szerinti kötelezettségek, nemzetközi fuvarlevél elkészítése, határátlépés, szállítmányozók, speciális árukísérő okmányok.

3. Egészségvédelem, közúti közlekedés- és környezeti biztonság, szolgáltatás, logisztika

3.1. Célkitűzés: a járművezetők figyelmének felhívása a közúti közlekedés és a munkabalesetek kockázataira:

a fuvarozási ágazatra jellemző munkabalesetek típusai, közúti baleseti statisztikák, kamionok/autóbuszok szerepe, emberi, anyagi és pénzügyi következmények.

3.2. Célkitűzés: a bűnözés megelőzésére és az illegális bevándorlók csempészésének megakadályozására irányuló képesség:

általános ismeretek, a kérdéskör járművezetőket érintő vetületei, megelőző intézkedések, ellenőrző kérdéssor, a fuvarozó felelősségére vonatkozó jogszabályok.

3.3. Célkitűzés: a fizikai kockázatok megelőzésének képessége:

ergonómiai elvek; kockázatos mozdulatok és testhelyzetek, fizikai erőnlét, rakománykezelési gyakorlatok, személyi védelem.

3.4. Célkitűzés: a fizikai és mentális készségek fontosságának tudatosítása:

az egészséges, kiegyensúlyozott táplálkozás alapelvei, az alkohol, a kábítószeres és a viselkedést valószínűleg befolyásoló más anyagok hatásai, a fáradtság és stressz tünetei, okai és hatásai, a munka/pihenés alapciklusának alapvető szerepe.

3.5. Célkitűzés: a vészhelyzetek felmérésének képessége:

viselkedés vészhelyzetben: a helyzet felmérése, a balesetek komplikációinak elkerülése, segélyhívás, segítségnyújtás sérülteknek és elsősegély, reagálás tűz esetén, a kamion utasainak evakuálása, reagálás agresszió esetén; a baleseti jelentés készítésének alapelvei.

3.6. Célkitűzés: a vállalat arculatának javítását elősegítő magatartás elsajátításának képessége:

a járművezető magatartása és a vállalat arculata: a járművezető által nyújtott szolgáltatás színvonalának fontossága a vállalat számára; a járművezető szerepei, azok a felek, akikkel a járművezető munkája során érintkezik, a jármű karbantartása, munkaszervezés, a jogviták kereskedelmi és pénzügyi hatásai.

¹³⁸ A Genfben 1956. május 19-én aláírt egyezmény.

3.7. Célkitűzés: a közúti fuvarozás gazdasági környezete és a piacszervezés ismerete:

a közúti fuvarozás más szállítási módok viszonylatában (verseny, megbízók), különböző közúti fuvarozási tevékenységek (ellenszolgáltatás fejében végzett szállítás, saját számlás fuvarozás, kiegészítő fuvarozási tevékenységek), a fuvarvállalatok és a kiegészítő fuvarozási tevékenységek fő fajtáinak szervezése, különféle szakosodások (közúti tartálykocsi, szabályozott hőmérsékletű jármű, veszélyes áruk, állatok szállítása stb.), az iparág változásai (a nyújtott szolgáltatások diverzifikációja, vasút és közút kombinálása, alvállalkozásba adás stb.).

2. szakasz: A B. rész 1. szakasza 3. cikke (1) bekezdésének a) pontjában foglalt kötelező alapképzés.

A Felek az e szakasz és az e függelék 3. szakasza szerinti képzés részeként figyelembe vehetik a jogszabályaik által előírt, közúti áru fuvarozáshoz kapcsolódó egyéb speciális képzést.

2.1. Tanfolyamon való részvétel és vizsga együttese

Az alapképzésnek az e függelék 1. szakaszában felsorolt összes tantárgy oktatására ki kell terjednie. Az alapképzés időtartama 280 óra.

Minden tanuló járművezetőnek legalább 20 órát kell önállóan vezetnie az adott kategóriának megfelelő olyan járművön, amely megfelel legalább a vizsgajárművekre meghatározott követelményeknek.

Az önálló vezetés során a tanuló járművezetőt a jóváhagyott képzési központ alkalmazásában álló oktatónak kell kísérnie. A 20 órás önálló vezetésből legfeljebb nyolc órát minden tanuló járművezető speciális terepen vagy korszerű szimulátoron vezethet, hogy értékelni lehessen a biztonsági szabályokon alapuló észszerű vezetés elsajátítását, különösen a jármű különböző útviszonyok, valamint a különböző légköri feltételek, illetve a napszakok függvényében megváltozó útviszonyok közötti kezelésére, továbbá a tüzelőanyag-fogyasztás optimalizálására irányuló képesség tekintetében.

A Felek, illetve az Unió esetében a tagállamok engedélyezhetik, hogy a jóváhagyott képzési központ a képzést részben IKT eszközökkel – például e-tanulás révén – bonyolítsa le, gondoskodva a képzés magas színvonalának és hatékonyságának fenntartásáról, illetve hogy kiválaszthassa azokat a tantárgyakat, amelyek esetében az IKT eszközök a leghatékonyabban alkalmazhatók. Ebben az esetben elő kell írni a megbízható felhasználó-azonosítás és a megfelelő ellenőrzési módok alkalmazását.

A B. rész 1. szakasza 5. cikkének (4) bekezdésében említett járművezetők esetében az alapképzés 70 óra, beleértve öt óra önálló vezetést.

A járművezetőket a képzés befejezésekor a Felek illetékes hatóságai vagy az általuk kijelölt szerv írásban vagy szóban levizsgáztatja. A vizsga az e függelék 1. szakasza szerinti tantárgyjegyzékben felsorolt minden egyes célkitűzéssel kapcsolatban legalább egy kérdést tartalmaz.

2.2. Csak vizsga

A Felek illetékes hatóságai vagy az általuk kijelölt szerv megszervezi a fenti elméleti és gyakorlati vizsgákat annak ellenőrzése céljából, hogy a tanuló járművezető tudása elérte-e az e függelék 1. szakaszában előírt szintet az ott felsorolt tantárgyak és célkitűzések tekintetében.

(a) Az elméleti vizsga legalább két részből áll:

- (i) feleletválasztásos tesztkérdések, nyitott kérdések vagy ezek kombinációja; valamint
- (ii) esettanulmányok.

Az elméleti vizsga időtartama legalább négy óra.

(b) A gyakorlati vizsga két részből áll:

- (i) járművezetési vizsga, amelynek célja a biztonsági szabályokon alapuló észszerű vezetésre vonatkozó képesség elsajátításának értékelése. A vizsgának lehetőleg beépített területen kívül kell lezajlania, gyorsforgalmi utakon és autópályákon (vagy hasonlóan), és mindenféle városi útvonalon, amelyek magukban foglalják mindazokat a különböző nehézségeket, amelyekkel a járművezető szemben találkozhat magától. E vizsgát lehetőleg különböző forgalomsűrűségi feltételek között kell lebonyolítani. Az úton töltött vezetési időt optimálisan kell felhasználni, hogy a vizsgázó jártasságát minden olyan forgalmi helyzetben fel lehessen mérni, amilyenekkel majd valószínűleg találkozni fog. E vizsga időtartama legalább 90 perc;
- (ii) legalább az e függelék 1. szakaszának 1.5., 3.2., 3.3. és 3.5. pontjára kiterjedő gyakorlati vizsga.

E vizsga időtartama legalább 30 perc.

A gyakorlati vizsgálatához használt járműnek meg kell felelnie legalább a vizsgajárművekre meghatározott követelményeknek.

A gyakorlati vizsga kiegészíthető egy harmadik, speciális terepen vagy korszerű szimulátoron zajló vizsgával, hogy értékelni lehessen a biztonsági szabályokon alapuló észszerű vezetés elsajátítását, különösen a jármű különböző útviszonyok, valamint a különböző légköri feltételek, illetve a napszakok függvényében megváltozó útviszonyok közötti kezelésére irányuló képesség tekintetében.

E szabadon választható vizsga időtartama nem meghatározott. Ha a járművezető ilyen vizsgát tesz, annak időtartamát le kell vonni az i. pontban előírt járművezetési vizsga 90 perces időtartamából, de a levont idő nem haladhatja meg a 30 percet.

A B. rész 1. szakasza 5. cikkének (4) bekezdésében említett járművezetők esetében az elméleti vizsgát az e függelék 1. szakaszában említett azon tantárgyakra kell korlátozni, amelyek az új alapképzés tárgyát képező jármű szempontjából lényegesek. Ezeknek a járművezetőknek azonban a teljes gyakorlati vizsgát le kell tenniük.

3. szakasz: A ROAD.1. melléklet B. része 1. szakasza 3. cikkének (2) bekezdésében foglalt gyorsított alapképzés

A gyorsított alapképzésnek az e függelék 1. szakaszában felsorolt összes tantárgy oktatására ki kell terjednie. Időtartama 140 óra.

Minden tanuló járművezetőnek legalább 10 órát kell önállóan vezetnie az adott kategóriának megfelelő olyan járművön, amely megfelel legalább a vizsgajárművekre meghatározott követelményeknek.

Az önálló vezetés során a tanuló járművezetőt a jóváhagyott képzési központ alkalmazásában álló oktatóknak kell kísérenie. A 10 órás önálló vezetésből legfeljebb négy órát minden tanuló járművezető speciális terepen vagy korszerű szimulátoron vezethet, hogy értékelni lehessen a biztonsági szabályokon alapuló észszerű vezetés elsajátítását, különösen a jármű különböző útviszonyok, valamint a különböző légköri feltételek, illetve a napszakok függvényében megváltozó útviszonyok közötti kezelésére, továbbá a tüzelőanyag-fogyasztás optimalizálására irányuló képesség tekintetében.

Az e függelék 2. szakasza 2.1. pontja negyedik bekezdésének rendelkezései a gyorsított alapképzésre is vonatkoznak.

A B. rész 1. szakasza 5. cikkének (4) bekezdésében említett járművezetők esetében a gyorsított alapképzés 35 óra, beleértve két és fél óra önálló vezetést.

A járművezetőket a képzés befejezésekor a Felek illetékes hatóságai vagy az általuk kijelölt szerv írásban vagy szóban levizsgáztatja. A vizsga az e függelék 1. szakasza szerinti tantárgyjegyzékben felsorolt minden egyes célkitűzéssel kapcsolatban legalább egy kérdést tartalmaz.

A Felek az e szakasz szerinti képzés részeként figyelembe vehetik a jogszabályaik által előírt, közúti áru fuvarozáshoz kapcsolódó egyéb speciális képzést.

4. szakasz: A ROAD.1. melléklet B. része 1. szakasza 3. cikkének (1) bekezdése b) pontjában foglalt kötelező továbbképzés.

A kötelező továbbképzési tanfolyamokat jóváhagyott képzési központok szervezik. Időtartamuk ötévente 35 óra, legalább hétórás szakaszokban, amelyek két egymást követő napra is eloszthatók. Valahányszor e-tanulás alkalmazására kerül sor, a jóváhagyott képzési központ gondoskodik a képzés minőségének fenntartásáról többek között azáltal, hogy olyan tantárgyakat választ ki, amelyek esetében az IKT eszközök a leghatékonyabban alkalmazhatók. A Felek előírják a megbízható felhasználó-azonosítás és a megfelelő ellenőrzési módok alkalmazását. Az e-tanuláson alapuló képzés időtartama legfeljebb 12 óra lehet. Legalább az egyik tanfolyamon a közúti közlekedésbiztonsággal összefüggő tantárgyat kell oktatni. A képzés tartalmának összeállításánál figyelembe kell venni a járművezető által végzett fuvarozási műveletekkel összefüggő sajátos képzési igényeket, valamint a vonatkozó jogszabályok és technológia területén bekövetkezett fejleményeket, továbbá – amennyire lehetséges – a gépjárművezető képzési igényeit. A 35 óra keretében számos különféle témakört kell érinteni, ideértve az ismétlődő képzést is, amennyiben bebizonyosodik, hogy a járművezető speciális felzárkóztató képzésre szorul.

A Felek, illetve az Unió esetében a tagállamok az e szakasz szerinti képzés részeként figyelembe vehetik a jogszabályaik által előírt, közúti áru fuvarozáshoz kapcsolódó egyéb speciális képzést.

5. szakasz: Az alapképzés és a továbbképzés jóváhagyása

5.1. Az alapképzéssel és továbbképzéssel foglalkozó képzési központokat a Felek illetékes hatóságainak kell jóváhagyniuk. Jóváhagyás csak írásbeli kérelem alapján adható. A kérelemhez többek között az alábbiakat tartalmazó dokumentációt kell csatolni:

5.1.1. megfelelő képesítési és továbbképzési program, meghatározva az oktatott tantárgyakat és a javasolt végrehajtási tervet, valamint oktatási módszereket;

5.1.2. az oktatók képesítése és tevékenységi területei;

5.1.3. tájékoztatás a tanfolyamok helyszínéről, az oktatási anyagokról, a gyakorlati foglalkozás eszközeiről és az oktatáshoz használt járműállományról;

5.1.4. a tanfolyamokon való részvétel körülményei (a résztvevők száma).

5.2. Az illetékes hatóságnak az írásbeli jóváhagyást az alábbi feltételektől függően kell megadnia:

5.2.1. a képzést a kérelemhez csatolt dokumentációnak megfelelően kell biztosítani;

5.2.2. az illetékes hatóságot fel kell jogosítani arra, hogy felhatalmazással rendelkező személyeket küldjön a jóváhagyott központok tanfolyamain való segédkezésre, valamint ellenőrizhesse e központokat a felhasznált anyagok és eszközök, továbbá a tanfolyamok és vizsgák megfelelő lebonyolítása tekintetében;

5.2.3. a jóváhagyás visszavonható vagy felfüggeszthető, ha a jóváhagyási feltételek már nem teljesülnek.

A jóváhagyott központnak garántálnia kell, hogy az oktatók alapos ismeretekkel rendelkeznek a legfrissebb jogszabályokról és képzési követelményekről. Egy speciális kiválasztási eljárás során az oktatóknak igazolniuk kell mind a tantárgyra, mind az oktatási módszerekre vonatkozó ismereteiket. A képzés gyakorlati részét illetően az oktatóknak igazolniuk kell, hogy hivatásos gépjárművezetői vagy hasonló járművezetői jártassággal rendelkeznek, amelyet például nehézgépjármű-vezetők oktatóiként szereztek.

Az oktatási programnak összhangban kell lennie a jóváhagyással, és ki kell terjednie az 1. szakaszban felsorolt tantárgyakra.

ROAD.B.1.2. függelék: Az e melléklet B. része 1. szakaszának 9. cikkében említett gépjárművezetői képesítési igazolvány mintája

1. oldal

GÉPJÁRMŰVEZETŐI KÉPESÍTÉSI IGAZOLVÁNY (TAGÁLLAM / EGYESÜLT KIRÁLYSÁG)

6. FÉNYKÉP

1.

2

3

4a. 4b.

4c. (4d.)

5a. 5b.

7

(8.)

9.

2. oldal

11.

9.	10.
C1	
C	
D1	
D	
C1E	
CE	
D1E	
DE	

1. Családi név

2. Utónév

3. Születési hely és idő

4a. A kibocsátás időpontja

4b. Lejárati idő

4c. Kiállító

5a. Az engedély száma

5b. Sorszám

10. Uniós kód¹³⁹

¹³⁹ Amennyiben alkalmazandó

2. szakasz: Vezetési idők, szünetek és pihenőidők

1. cikk – Hatály

1. Ez a szakasz meghatározza az e megállapodás ROAD.4. cikkében [A Felek területei között, területein át és azokon belül történő áru fuvarozás] említett utakat tevő járművezetők ROAD.7.cikk (1) bekezdésének b) pontjában említett vezetési idejére, szüneteire és pihenőideire vonatkozó szabályokat.

2. Ha a járművezető az e megállapodás ROAD.4. cikkében [A Felek területei között, területein át és azokon belül történő áru fuvarozás] említett utazást hajtja végre, az e szakaszban foglalt szabályok alkalmazandók az adott járművezető által a Felek területei között és a tagállamok között végzett bármely közúti fuvarozási tevékenységre.

3. E szakasz alkalmazandó a következő esetekben:

- (a) ha a jármű megengedett össztömege pótkocsival vagy félpótkocsival meghaladja a 3,5 tonnát, vagy
- (b) 2026. július 1-jétől ha a jármű megengedett össztömege pótkocsival vagy félpótkocsival meghaladja a 2,5 tonnát.

4. Ez a szakasz nem vonatkozik az alábbiakkal történő fuvarozásra:

- (a) az olyan, legfeljebb 7,5 tonna megengedett össztömegű járművek vagy járműszerelvények, amelyeket:
 - (i) olyan anyagok, felszerelések vagy gépek szállítására használnak, amelyekre a járművezetőnek a munkája során szüksége van, vagy
 - (ii) olyan áruk kézbesítésére használnak, amelyeket kézműipari eljárással gyártottak,

és amelyeket kizárólag a vállalkozás telephelyétől számított 100 km-es sugarú körben juttatnak célba, feltéve, hogy a vezetés nem a járművet vezető személy fő tevékenysége, és a szállítást nem ellenszolgáltatás fejében végzik;

- (b) olyan járművek, amelyek maximális engedélyezett sebessége nem haladja meg a 40 km/h-t;
- (c) a fegyveres szolgálatok, a polgári védelem, a tűzoltóság és a közrend fenntartásáért felelős erők tulajdonában lévő vagy általuk járművezető nélkül bérelt járművek, ha a szállítás ezen szolgálatok számára meghatározott feladatok eredményeként és saját ellenőrzésük alatt valósul meg;
- (d) veszélyhelyzetben vagy mentési műveletekben használt járművek,
- (e) orvosi célra használt különleges járművek;
- (f) különleges üzemzavar-elhárító járművek a telephelyüktől számított 100 km sugarú körben;
- (g) műszaki fejlesztési, javítási vagy karbantartási célú közúti vizsgálatoknak alávetett járművek, továbbá forgalomba még nem helyezett új vagy felújított járművek;

- (h) áruszállításra használt, pótkocsival vagy félpótkocsival együtt 2,5 tonnánál nagyobb, de 3,5 tonnát meg nem haladó megengedett össztömegű járművek, amennyiben a szállítást nem ellenszolgáltatás fejében végzik, hanem a vállalat vagy a járművezető saját számlájára, és amennyiben a vezetés nem a járművet vezető személy fő tevékenysége;
- (i) haszonjárművek, amelyek a használatuk helye szerinti tagállam törvényei szerint veterán gépjárműnek minősülnek, és amelyeket nem ellenszolgáltatás fejében végzett áruszállításra használnak.

2. cikk – Fogalommeghatározások

E szakasz alkalmazása céljából a következő fogalommeghatározásokat kell alkalmazni:

- (a) „közúti fuvarozás”: terhelt vagy üres jármű részben vagy egészében közforgalmú közutakon megtett bármely útja;
- (b) „szünet”: olyan időszak, amely alatt a járművezető nem vezethet, nem végezhet semmilyen egyéb munkát, és amely kizárólag regenerálódásra fordítható;
- (c) „egyéb munka”: olyan tevékenység, amelyet a B. rész 3. szakasza 2. cikke (1) bekezdésének a) pontja munkaidőként határoz meg, a „vezetés” kivételével, beleértve viszont minden, ugyanazon vagy másik munkaadó részére végzett, a fuvarozási ágazaton belül vagy kívül eső munkát;
- (d) „pihenő”: minden meg nem szakított időszak, amelynek során a járművezető szabadon rendelkezik idejével;
- (e) „napi pihenőidő”: az a napi időszak, amelynek során a járművezető szabadon rendelkezik idejével, és amely „rendszeres napi pihenőidőt” és „csökkentett napi pihenőidőt” foglal magában:
 - (i) „rendszeres napi pihenőidő”: legalább 11 óra pihenőidő, amelyet két időszakra is lehet bontani, amelynek az első része szünet nélkül legalább három óra, a második része pedig szünet nélkül legalább kilenc óra, valamint
 - (ii) „csökkentett napi pihenőidő”: bármely, legalább kilenc órán át, de kevesebb mint 11 órán át tartó pihenő;
- (f) „heti pihenőidő”: az a heti időszak, amelynek során a járművezető szabadon rendelkezik idejével, és amely „rendszeres heti pihenőidőt” és „csökkentett heti pihenőidőt” foglal magában:
 - (i) „rendszeres heti pihenőidő”: bármely, legalább 45 órán át tartó pihenő, valamint
 - (ii) „csökkentett heti pihenőidő”: bármely, 45 óránál rövidebb pihenő, mely az e szakasz 6. cikkének (6) bekezdésében és 6. cikkének (7) bekezdésében foglalt feltételeknek megfelelően legalább 24 óra folyamatos időtartamra csökkenthető;
- (g) „hét”: a hétfő 00.00 órától vasárnap 24.00 óráig terjedő időszak;
- (h) „vezetési idő”: az alábbi módon rögzített vezetési tevékenységnek az időtartama:

- (i) a menetíró készülékkel automatikusan vagy félautomatikusan, az e melléklet B. része, 4. szakasza 2. cikkének e), f), g) és h) pontjában meghatározottak szerint; vagy
 - (ii) manuálisan, az e melléklet B. része 4. szakasza 9. cikkének (2) bekezdésében és 11. cikkében előírtak szerint;
-
- (i) „napi vezetési idő”: az adott napi pihenőidő vége és a következő napi pihenőidő kezdete, vagy az adott napi pihenőidő vége és a heti pihenőidő kezdete között összeadódott összes vezetési idő;
 - (j) „heti vezetési idő”: a hét során összeadódott összes vezetési idő;
 - (k) „megengedett össztömeg”: a teljes mértékig terhelt jármű legnagyobb engedélyezett tömege;
 - (l) „több fős személyzet”: az az eset, amikor bármely két egymást követő napi pihenőidő vagy egy napi pihenőidő és egy heti pihenőidő közötti minden vezetési időszak alatt a vezetés céljából legalább két járművezető tartózkodik a járművön. A több fős személyzettel való működés első órájában egy vagy több másik járművezető jelenléte választható, de az időtartam fennmaradó részében kötelező;
 - (m) „vezetési időszak”: az az összeadódott vezetési idő, amely egy pihenőidő vagy egy szünet után kezdődik és addig tart, amíg a járművezető újabb pihenőidőt vagy szünetet tart. A vezetési időszak folyamatos vagy megszakított lehet.

3. cikk – A kocsikísérőkre vonatkozó követelmények

Kocsikísérő csak 18. életévét betöltött személy lehet. A Felek, illetve az Unió esetében a tagállamok a kocsikísérők életkorának alsó határát azonban 16 évre csökkenthetik, feltéve, hogy ez a szakképzés célját szolgálja, és összhangban van az Egyesült Királyság, illetve az Unió esetében a tagállamok nemzeti foglalkoztatási szabályai által előírt korlátozásokkal.

4. cikk – Vezetési idő

1. A napi vezetési idő nem haladhatja meg a kilenc órát.

A napi vezetési időt azonban meg lehet hosszabbítani legfeljebb 10 órára, legfeljebb hetente két alkalommal.

2. A heti vezetési idő nem haladhatja meg az 56 órát, és nem eredményezheti a 60 órás maximális heti munkaidő túllépését.
3. Az összeadódott összes vezetési idő bármely egymást követő két hét alatt nem lehet több 90 óránál.
4. A napi és heti vezetési idő tartalmazza a Felek területén töltött összes vezetési időt.
5. A járművezetőnek az e szakasz 2. cikke c) pontjában foglaltaknak megfelelően más munkaként kell nyilvántartásba vennie a kereskedelmi művelet céljából történő járműhasználattal eltöltött időt, ha a járművezető nem köteles rögzíteni a vezetési időt, és a rendelkezésre állás

időszakait fel kell tüntetnie a B. rész 3. szakasza 2. cikke (2) bekezdésében foglaltaknak megfelelően, összhangban a B. rész 4. szakasza 6. cikke (5) bekezdése b) pontjának iii. alpontjával. Ezt a bejegyzést kézzel kell megtenni az adatrögzítő lapon, a kinyomtatott lapon, vagy kézzel kell bevinni a menetíró készülékbe.

5. cikk – Szünetek

Négy és fél óra vezetési időszak eltelte után a járművezetőnek legalább 45 perces, megszakítás nélküli szünetet kell tartania, kivéve, ha pihenőidőt tart.

Ez a szünet felcserélhető egy legalább 15 perces szünettel, amelyet egy legalább 30 perces szünetnek kell követnie, oly módon elosztva e szüneteket a szóban forgó időszak alatt, hogy teljesüljenek az első bekezdés rendelkezései.

A több fős személyzet tagjaként dolgozó járművezető megtarthatja a 45 perces szünetét egy másik járművezető által vezetett járműben is, feltéve, hogy a szünetet tartó járművezető nem segít a járművezetésben.

6. cikk – Pihenőidők

1. A járművezetőnek napi és heti pihenőidőket kell tartania.
2. Az előző napi pihenőidő vagy heti pihenőidő vége után minden 24 órás időszakon belül a járművezetőnek újabb napi pihenőidőt kell tartania.

Amennyiben a napi pihenőidő 24 órás időtartamra eső része legalább kilenc, de kevesebb, mint 11 óra, a kérdéses napi pihenőidőt csökkentett napi pihenőidőnek kell tekinteni.

3. A napi pihenőidőt ki lehet terjeszteni rendszeres heti pihenőidővé vagy csökkentett heti pihenőidővé.
4. A járművezetőnek bármely két heti pihenőidő között legfeljebb három csökkentett napi pihenőideje lehet.
5. A (2) bekezdéstől eltérve a napi vagy heti pihenőidő végétől számított 30 órán belül a több fős személyzet tagjaként működő járművezetőnek újabb, legalább kilenc órás napi pihenőidőt kell tartania.
6. Bármely két, egymást követő héten a járművezetőnek tartania kell legalább:
 - (a) két rendszeres heti pihenőidőt; vagy
 - (b) egy rendszeres heti pihenőidőt és egy legalább 24 órás csökkentett heti pihenőidőt.

A heti pihenőidőnek legkésőbb az előző heti pihenőidő végétől számított hat 24 órás időszak végén meg kell kezdődnie.

7. A (6) bekezdéstől eltérve a nemzetközi árufuvarozást végző járművezető számára megengedett, hogy a közúti árufuvarozó székhelye szerinti Fél területén kívül, illetve uniós közúti árufuvarozó járművezető esetében a közúti árufuvarozó székhelye szerinti tagállam területén kívül egymást követően két csökkentett heti pihenőidőt tartson, feltéve, hogy a járművezető bármely négy egymást követő héten legalább négy heti pihenőidőt tart, amelyből legalább kettőnek rendszeres heti pihenőidőnek kell lennie.

E bekezdés alkalmazásában a járművezető akkor minősül nemzetközi fuvarozásban részt vevő járművezetőnek, ha a két egymást követő csökkentett heti pihenőidőt a közúti áru fuvarozó székhelye és a járművezető lakóhelye szerinti Fél területén kívül, illetve az Unió esetében a közúti áru fuvarozó székhelye szerinti tagállam és a járművezetők lakóhelye szerinti ország területén kívül kezdi meg.

A heti pihenőidők csökkentését a kérdéses hetet követő harmadik hét vége előtt egészben megtartott, a csökkentésnek megfelelő időtartamú pihenőidővel kell kompenzálni.

Amennyiben a harmadik albekezdésnek megfelelően egymást követően két csökkentett heti pihenőidőre került sor, a következő heti pihenőidőt az e két csökkentett heti pihenőidő kompenzációjaként tartott pihenőidőnek kell megelőznie.

8. A csökkentett heti pihenőidő kompenzációjaként tartott pihenőt egy másik, legalább kilenc órás pihenőidőhöz kell kapcsolni.

9. A rendszeres heti pihenőidők és a korábbi csökkentett heti pihenőidő kompenzációjaként tartott, 45 óránál hosszabb heti pihenőidők nem tarthatók a járműben. Ezeket a járművezető nemének megfelelő alvási és tisztálkodási helyiségekkel rendelkező, erre alkalmas szálláshelyen kell megtartani.

A járművön kívüli szálláshellyel kapcsolatos költségeket a munkáltató fedezi.

10. A fuvarozási vállalkozások oly módon szervezik meg a járművezetők munkáját, hogy azok minden, négy egymást követő hétből álló időszakban vissza tudjanak térni a munkáltatónak az Egyesült Királyságban, illetve az Unió esetében a munkáltató székhelye szerinti valamelyik tagállamban található azon működési központjába, amely a járművezető szokásos állomáshelye és ahol a járművezető heti pihenőideje kezdetét veszi, vagy a járművezetők tartózkodási helyére annak érdekében, hogy legalább egy rendszeres heti pihenőidőt vagy egy 45 óránál hosszabb, a csökkentett heti pihenőidő kompenzációjaként tartott heti pihenőidőt tarthassanak.

Mindazonáltal ha a járművezető a (7) bekezdéssel összhangban egymást követően két csökkentett heti pihenőidőt tartott, a fuvarozási vállalkozásnak úgy kell megszerveznie a járművezető munkáját, hogy a járművezető a kompenzációként tartott, 45 óránál hosszabb rendszeres heti pihenőidő kezdete előtt visszatérhessen.

A vállalkozás dokumentálja, hogy miként tesz eleget ennek a kötelezettségnek, és a dokumentációt a telephelyén őrzi, hogy kérésre be tudja mutatni az ellenőrző hatóságoknak.

11. Az olyan heti pihenőidőt, mely két hétre oszlik el, bármelyik héthez lehet számítani, de mindkettőhöz nem.

12. Ettől eltérve, amennyiben a járművezető komppal vagy vonattal szállított járművet kísér, és rendszeres napi pihenőidőt vagy csökkentett heti pihenőidőt tart, ezt a pihenőidőt – legfeljebb kétszer – meg lehet szakítani egyéb tevékenységekkel, amennyiben azok együttes időtartama nem haladja meg az egy órát. E rendszeres napi pihenőidő vagy csökkentett heti pihenőidő során a járművezető számára hálókabinnak, illetve háló- vagy fekvőhelynek kell rendelkezésre állnia.

A rendszeres heti pihenőidők tekintetében ez az eltérés kizárólag abban az esetben alkalmazható a kompon vagy vonaton történő utazásokra, ha:

(a) az utazás menetrend szerinti időtartama legalább nyolc óra; valamint

(b) a járművezető számára hálókabin áll rendelkezésre a kompon vagy a vonaton.

13. Az az időszak, amelyet a járművezető annak érdekében tölt utazással, hogy eljusson arra a helyre, ahol az e szakasz hatálya alá eső jármű található, azért, hogy azt a járművet átvegye, vagy visszatérjen onnan, amennyiben ez a jármű nem a járművezető otthonánál és nem is a járművezető szokásos állomáshelyeként szolgáló munkáltatói működési központnál található, nem számít pihenőidőnek vagy szünetnek, hacsak nincs a járművezető kompon vagy vonaton, és nem áll a rendelkezésére hálókabin, illetve háló- vagy fekvőhely.

14. Az az időszak, amelyet a járművezető egy e szakasz hatályán kívül eső jármű vezetésével tölt annak érdekében, hogy eljusson egy, az e szakasz hatálya alá tartozó járműhöz, vagy visszatérjen onnan, amennyiben ez a jármű nem a járművezető otthonánál és nem is a járművezető szokásos állomáshelyeként szolgáló munkáltatói működési központnál található, egyéb munkának számít.

7. cikk – A közúti árufuvarozók felelőssége

1. A Felek közúti árufuvarozói nem adhatnak az általuk alkalmazott vagy a rendelkezésükre bocsátott járművezetők számára a megtett távolsághoz, a célba juttatás sebességéhez és/vagy a szállított áru mennyiségéhez kapcsolódó fizetséget – jutalom vagy bérpótlék formájában sem –, ha e fizetség olyan jellegű, hogy veszélyezteti a közúti közlekedésbiztonságot és/vagy e szakasz megsértésére ösztönöz.

2. A Felek közúti árufuvarozói megszervezik a közúti fuvarozási műveleteket, és megfelelő oktatásban részesítik a személyzet tagjait annak érdekében, hogy azok meg tudjanak felelni e szakasz rendelkezéseinek.

3. Az egyik Fél közúti árufuvarozója felelős a saját járművezetői által elkövetett jogsértésekért, akkor is, ha a jogsértést a másik Fél területén követték el.

A Felek azon jogának sérelme nélkül, hogy a közúti árufuvarozókat teljes mértékben felelősnek tartják, a Felek ezt a felelősséget attól tehetik függővé, hogy a fuvarozó az (1) és a (2) bekezdésben foglaltakat megsértette-e. A Felek bármilyen bizonyítékot figyelembe vehetnek arra vonatkozóan, hogy a közúti árufuvarozót nem lehet észszerűen az elkövetett jogsértésért felelősnek tekinteni.

4. A közúti árufuvarozók, a feladók, a szállítmányozók, az utazásszervezők, a fővállalkozók, az alvállalkozók és a járművezető munkaközvetítők kötelesek biztosítani, hogy a szerződésben megállapított szállítási időbeosztás megfeleljen e szakasz rendelkezéseinek.

5. A B. rész 4. szakasza 2. cikke f), g) vagy h) pontjának megfelelő menetíró készüléssel felszerelt és e szakasz előírásainak hatálya alá tartozó járműveket használó közúti árufuvarozó biztosítja, hogy:

- (i) a Felek által előírt módon az összes adat letöltésre kerüljön a járműegységről és a járművezetői kártyáról, és a releváns adatokat gyakrabban letöltsék, annak biztosítása érdekében, hogy az adott közúti árufuvarozó által vagy annak részére vállalt tevékenységek összes adata le legyen töltve; valamint
- (ii) mind a járműegységről, mind pedig a járművezetői kártyáról letöltött összes adat a rögzítést követően legalább 12 hónapig tárolásra kerüljön, és az ilyen adatok az ellenőrzést végző személy kérésére a közúti árufuvarozó telephelyéről közvetlenül vagy közvetve rendelkezésre álljanak.

E bekezdés alkalmazásában a „letöltés” kifejezést a C. rész 2. szakasza 2. cikke (2) bekezdésének h) pontjában szereplő meghatározásnak megfelelően kell értelmezni.

Az a maximális időtartam, amelyen belül a vonatkozó adatokat e bekezdés i. pontja szerint le kell tölteni, a járműegységből származó adatok esetében 90 nap, a járművezetői kártyából származó adatok esetében pedig 28 nap.

8. cikk – Kivételek

1. Annak érdekében, hogy a gépjármű megfelelő megállóhelyet érhesen el, a járművezető a személyek, a jármű vagy a jármű rakományának biztonsága érdekében a szükséges mértékben eltérhet a 4–6. cikktől, amennyiben ezzel a közúti közlekedésbiztonságot nem veszélyezteti. A járművezető a menetíró készülék adatrögzítő lapján, a menetíró készülékből kinyomtatott lapon vagy a munkalapon legkésőbb egy megfelelő megállóhelyre történő megérkezéskor kézzel feltünteti az ilyen jellegű eltérések okát.

2. Amennyiben ez nem veszélyezteti a közúti közlekedésbiztonságot, a járművezető kivételes körülmények között eltérhet továbbá a 4. cikk (1) és (2) bekezdésétől, valamint a 6. cikk (2) bekezdésétől is azért, hogy a napi és a heti vezetési időt legfeljebb egy órával túllépve elérje a munkáltató működési központját vagy saját tartózkodási helyét, hogy ott heti pihenőidőt vegyen ki.

Ugyanezen feltételek mellett a járművezető legfeljebb két órával túllépheti a napi és heti vezetési időt, feltéve, hogy 30 perces, megszakítás nélküli szünetet tartott közvetlenül az annak érdekében meghosszabbított vezetési idő előtt, hogy elérje a munkáltató működési központját vagy saját tartózkodási helyét, hogy ott heti pihenőidőt vegyen ki.

A járművezető a menetíró készülék adatrögzítő lapján, a menetíró készülékből kinyomtatott lapon vagy a munkalapon legkésőbb az úticél elérésekor vagy egy megfelelő megállóhelyre történő megérkezéskor kézzel feltünteti az ilyen jellegű eltérések okát.

A vezetési idő meghosszabbításának időtartamát kompenzálni kell egy, a kérdéses hetet követő harmadik hét vége előtt bármely másik pihenőidővel egyben megtartott, a vezetési idő meghosszabbításával egyenértékű pihenőidővel.

3. Amennyiben ez nem veszélyezteti a közúti közlekedésbiztonságot, a Felek, illetve az Unió esetében a tagállamok a 3–6. cikkel kapcsolatban a saját területükön vagy a másik Fél területén a kérdéses Fél hozzájárulásával kivételeket engedélyezhetnek – amelyeket egyéni feltételekhez köthetnek –, a következő járművekkel történő fuvarozás esetében:

- (a) hatóságok tulajdonában lévő vagy járművezető nélkül bérelt járművek, amelyek közúti fuvarozást végeznek, de nem állnak versenyben magán közúti áru fuvarozókkal;
- (b) a mezőgazdaság, kertészet, erdőgazdálkodás, földművelés vagy halászat terén működő vállalkozások által járművezető nélkül használt vagy bérelt járművek saját tevékenységi körükkel kapcsolatos áruszállítás esetén a vállalkozás telephelyétől számított 100 km sugarú körön belül;
- (c) mezőgazdasági vagy erdészeti tevékenységre használt mezőgazdasági vontatók és erdészeti vontatók a járműtulajdonos, vagy az ilyen járművet bérlő vagy lízingelő vállalkozás telephelyétől számított 100 km sugarú körön belül;

- (d) legfeljebb 7,5 tonna megengedett össztömegű járművek vagy járműszerelvények, amelyeket egyetemes szolgáltatók használnak az egyetemes szolgáltatás részeként képező tételek szállítására. Ezeket a járműveket csak a vállalkozás telephelyétől számított 100 km sugarú körben szabad használni, azzal a feltétellel, hogy a jármű vezetése nem a járművet vezető személy fő tevékenysége;
- (e) azon járművek, amelyek olyan, a 2 300 négyzetkilométert meg nem haladó területű szigeteken közlekednek, amelyek nem kapcsolódnak az ország területének többi részéhez a gépjárműforgalom számára nyitva álló híddal, gázlóval vagy alagúttal,
- (f) a vállalkozás telephelyétől számított 100 km sugarú körben áru fuvarozásra használt, földgázzal vagy cseppfolyósított földgázzal meghajtott vagy elektromos járművek, amely megengedett össztömege pótkocsival vagy félpótkocsival együtt nem haladja meg a 7,5 tonnát;
- (g) csatornázás, árvízvédelem, víz-, gáz-, és villamosáram-karbantartási szolgáltatás, autópálya-karbantartás és -ellenőrzés, háztól-házig háztartási hulladékgyűjtés és -ártalmatlanítás, távirati és telefonos szolgáltatások, rádiós és televíziós műsorszolgáltatás, illetve rádió- és televízió-adóberendezések és -vevőkészülékek bemérése során használt járművek;
- (h) speciális járművek, melyek cirkuszi és vidámparki berendezést szállítanak;
- (i) olyan különlegesen kialakított járművek, amelyek elsődleges célja álló helyzetben oktatási segédeszközként való használat,
- (j) a gazdaságokból tej begyűjtésére és/vagy a tejkonténereknek, illetve állateledel céljára készült tejtermékeknek a gazdaság területére való visszaszállítására használt járművek;
- (k) pénz és/vagy értéktárgyak szállítására kialakított járművek;
- (l) nem emberi fogyasztásra szánt állati hulladék vagy állati tetemek szállítására szolgáló járművek;
- (m) kizárólag olyan csomópontjellegű helyeken, mint kikötőkben, kombinált áru fuvarozási terminálokon és vasútállomásokon használt járművek;
- (n) a gazdaságokból a helyi piacokra és fordítva, a piacokról a helyi vágóhídra legfeljebb 100 km-es sugarú körben történő előállat-szállításhoz használt járművek;
- (o) olyan járművek vagy járműszerelvények, amelyek egy építési vállalkozás számára építőipari gépeket szállítanak a vállalkozás telephelyétől számított legfeljebb 100 km sugarú körben, feltéve, hogy a jármű vezetése nem a járművet vezető személy fő tevékenysége; valamint
- (p) előre kevert beton szállítására használt járművek.

4. Feltéve, hogy ez nem veszélyezteti a járművezetők munkakörülményeit és a közúti közlekedésbiztonságot, és betartják a B. rész 3. szakaszának 3. cikkében meghatározott határértékeket, a Felek, illetve az Unió esetében a tagállamok az adott Fél területén alkalmazandó eljárással összhangban ideiglenes kivételeket engedélyezhetnek az e szakasz 4–6. cikk alkalmazása alól a kivételes körülmények között végzett fuvarozási műveletek tekintetében.

Az ideiglenes kivételeket megfelelően meg kell indokolni, és azokról haladéktalanul értesíteni kell a másik Felet. Ezen értesítés módjait a közúti fuvarozással foglalkozó szakbizottság határozza meg.

A Felek ezt az információt azonnal közzéteszik valamely nyilvánosan elérhető honlapon és biztosítják, hogy végrehajtási tevékenységeik során figyelembe veszik a másik Fél által biztosított kivételt.

3. szakasz: Az utazó munkavállalók munkaideje

1. cikk – Hatály

1. Ez a szakasz a Felek közötti árufuvarozói által alkalmazott azon utazó munkavállalókra vonatkozik, akik e megállapodás ROAD.4. cikkében [A Felek területei között, területein át és azokon belül történő árufuvarozás] említett útvonalakon dolgoznak.

Ez a szakasz az önálló vállalkozói tevékenységet folytató gépjárművezetőkre is vonatkozik.

2. Amennyiben ez a szakasz konkrétabb rendelkezéseket tartalmaz a közúti fuvarozási tevékenységet végző utazó munkavállalókra vonatkozóan, elsőbbséget élvez az LPF.2.27. cikk vonatkozó rendelkezéseivel szemben.

3. Ez a szakasz kiegészíti a B. rész 2. szakaszának azon rendelkezéseit, amelyek elsőbbséget élveznek e szakasz rendelkezéseivel szemben.

4. A Felek elállhatnak e szakasz alkalmazásától az egy naptári hónapban legfeljebb két menettérti utat vállaló utazó munkavállalók és önálló vállalkozói tevékenységet folytató gépjárművezetők vonatkozásában az e megállapodás ROAD.4. cikkével [A Felek területei között, területein át és azokon belül történő árufuvarozás] összhangban.

5. Ha valamelyik Fél nem alkalmazza e szakaszt a (4) bekezdés értelmében, úgy arról a Félnak értesítenie kell a másik Felet.

2. cikk – Fogalommeghatározások

E szakasz alkalmazása céljából a következő fogalommeghatározásokat kell alkalmazni:

(1) „munkaidő”:

(a) utazó munkavállalók esetében: a munkavégzés kezdetétől annak végéig tartó időszak, amely során az utazó munkavállaló munkahelyén tartózkodik, a munkáltató rendelkezésére áll, és feladatait ellátja, illetve tevékenységeit végzi, azaz:

az összes közúti fuvarozási tevékenységre fordított idő, különösen a következők:

- (i) járművezetés;
- (ii) be- és kirakodás;
- (iii) segédkezés az utasok be- és kiszállásánál;
- (iv) takarítás és műszaki karbantartás; valamint
- (v) minden egyéb olyan munka, amelynek célja a jármű és a rakomány biztonságának garantálása, vagy az adott konkrét szállítási művelethez közvetlenül kapcsolódó jogi vagy szabályozási kötelezettségek teljesítése, beleértve a be- és kirakodás nyomon követését, a rendőrséggel, a vámhatóságokkal, a bevándorlási tisztviselőkkel kapcsolatos adminisztratív formalitásokat stb.,

az az időtartam, amely alatt a munkavállaló nem rendelkezik szabadon idejével, és a munkahelyén kell tartózkodnia, készen a rendes munkavégzésre és a szolgálattal

összefüggő bizonyos feladatok elvégzésére, különösen a be- vagy kirakodásra történő várakozás során, amikor az előrelátható időtartam nem ismert, azaz vagy az indulás előtt, vagy közvetlenül a szóban forgó időszak tényleges kezdete előtt, vagy a szociális partnerek által tárgyalás útján kialakított általános feltételek és/vagy a Felek jogszabályaiban meghatározott feltételek szerint;

- (b) önálló vállalkozói tevékenységet folytató gépjárművezetők esetében ugyanez a meghatározás érvényes a munka kezdetétől a munka végéig tartó időszakra, amely során az önálló vállalkozói tevékenységet folytató gépjárművezető a munkahelyén tartózkodik, az ügyfelek rendelkezésére áll, és a folyamatban lévő fuvarozási tevékenységhez közvetlenül nem kapcsolódó, általános ügyviteli munkától eltérő feladatot lát el, illetve tevékenységet végez.

A 4. cikkben említett szünetek, az 5. cikkben említett pihenőidők, továbbá – a tagállamok azon jogszabályainak, illetve a szociális partnerek közötti azon megállapodásoknak a sérelme nélkül, amelyek kimondják, hogy ezeket az időszakokat díjazással kell ellentételezni, illetve ezeket az időszakokat korlátozni kell – az e cikk (2) pontjában említett készenléti idő nem része a munkaidőnek;

- (2) „készenléti idő”:

a szüneteket és a pihenőidőket felölelő időszakoktól eltérő azon időszak, amely során az utazó munkavállalónak nem kell a munkaállomásán tartózkodnia, de készen kell állnia a vezetés megkezdésére, folytatására vagy egyéb munkavégzésre. A készenléti időbe különösen azok az időszakok tartoznak bele, amelyek során az utazó munkavállaló a komp vagy vonat által szállított járművet kíséri, illetve a határokon töltött és a közlekedési tilalmak miatti várakozási idők.

Ezeket az időszakokat és előrelátható időtartamukat az utazó munkavállalónak előre ismernie kell, azaz vagy az indulás előtt, vagy közvetlenül a szóban forgó időszak tényleges kezdete előtt, vagy a szociális partnerek által tárgyalás útján kialakított általános feltételek és/vagy a Felek jogszabályaiban meghatározott feltételek szerint,

– az olyan utazó munkavállalók esetében, akik a vezetés során váltják egymást, az utazás során a gépjárművezető mellett vagy a fekvőhelyen ülve eltöltött idő;

- (3) „munkaállomás”:

– azon közúti áru fuvarozó üzleti tevékenységének fő helye, amely számára a közúti fuvarozásban utazó tevékenységet végző személy feladatokat lát el, valamint annak különböző telephelyei, függetlenül attól, hogy azok a központi irodával vagy az üzleti tevékenység fő helyével azonos helyen található-e,

– az a gépjármű, amelyet a közúti fuvarozásban utazó tevékenységet végző személy a feladatai ellátása során használ, valamint

– bármely más olyan hely, ahol fuvarozással kapcsolatos tevékenységeket végeznek;

- (4) „utazó munkavállaló”: e szakasz alkalmazásában az utazó személyzethez tartozó minden olyan munkavállaló, a gyakornokokat és a tanulókat is beleértve, aki a másik Fél területén közúti személyszállítási vagy áru fuvarozási szolgáltatásokat végző vállalkozás szolgálatában áll;

(5) „önálló vállalkozói tevékenységet folytató gépjárművezető”: olyan személy, akinek fő foglalkozása áruk ellenszolgáltatás fejében történő közúti fuvarozása, aki saját nevében jogosult munkát végezni, és aki sem munkaszerződés, sem egyéb, munkavégzésre irányuló, alá-, fölérendeltségen alapuló jogviszony révén nem kötődik munkaadóhoz, aki szabadon szervezheti meg a vonatkozó munkatevékenységeket, akinek jövedelme közvetlenül a megtermelt nyereségtől függ, és aki egyénileg vagy az önálló vállalkozói tevékenységet folytató gépjárművezetők együttműködése révén több ügyféllel is szabadon létesíthet kereskedelmi kapcsolatot.

E szakasz alkalmazásában azokra a gépjárművezetőkre, akik nem felelnek meg ezeknek a feltételeknek, ugyanazon kötelezettségek és ugyanazon jogok vonatkoznak, mint amelyeket ez a szakasz az utazó munkavállalók tekintetében előír;

(6) „közúti fuvarozásban utazó tevékenységet végző személyek”: valamennyi utazó munkavállaló vagy önálló vállalkozói tevékenységet folytató gépjárművezető, aki ilyen tevékenységet végez;

(7) „hét”: a hétfő 00:00 órától vasárnap 24:00 óráig terjedő időszak;

(8) „éjszakai idő”: a nemzeti jogszabályok által meghatározott, legalább négyórás időszak 00:00 és 07:00 óra között; valamint

(9) „éjszakai munka”: az éjszakai időben végzett minden munka.

3. cikk – Maximális heti munkaidő

1. Valamennyi Fél meghozza az annak biztosításához szükséges intézkedéseket, hogy az átlagos heti munkaidő nem haladhatja meg a 48 órát. A maximális heti munkaidő csak akkor hosszabbítható meg 60 órára, ha az négy hónap átlagában nem haladja meg a heti 48 órát.

2. Valamennyi Fél meghozza az annak biztosításához szükséges intézkedéseket, hogy a különböző munkáltatók esetében a munkaidő a munkaórák összegéből tevődik ki. A munkaadó írásban elszámolást kér az utazó munkavállalótól a más munkaadónál töltött munkaidőről. Az utazó munkavállaló az erre vonatkozó információkat közli.

4. cikk – Szünet

A Felek megteszik a szükséges intézkedéseket annak biztosítására, hogy – az e melléklet B. részének 2. szakaszában szereplő rendelkezések sérelme nélkül – a közúti fuvarozásban utazó tevékenységet végző személyek semmilyen körülmények között ne dolgozzanak szünet nélkül hat egymást követő óránál tovább. Amennyiben a teljes munkaidő hat és kilenc óra közötti, azt legalább 30 perces szünettel, amennyiben pedig meghaladja a kilenc órát, legalább 45 perces szünettel kell megszakítani.

A szünetek egyenként legalább 15 perces időszakokra feloszthatók.

5. cikk – Pihenőidő

E szakasz alkalmazásában és e melléklet B. részének 2. szakasza értelmében a másik Fél területén közúti személyszállítási vagy áru fuvarozási szolgáltatásokat végző vállalkozás szolgálatában álló tanulóokra és gyakornokokra ugyanazok a pihenőidőre vonatkozó rendelkezések érvényesek, mint a többi utazó munkavállalóra.

6. cikk – Éjszakai munka

Valamennyi Fél meghozza az annak biztosításához szükséges intézkedéseket, hogy:

- (a) amennyiben éjszakai munkavégzésre kerül sor, a napi munkaidő egyetlen 24 órás időszakban se haladja meg a tíz órát, valamint
- (b) az éjszakai munkavégzés után a nemzeti jogszabályok vagy kollektív szerződések, a szociális partnerek közti megállapodások és/vagy a nemzeti gyakorlat szerinti ellentételezés járjon, azzal a feltétellel, hogy ez az ellentételezés a közúti közlekedés biztonságát nem veszélyezteti.

7. cikk – Eltérések

1. A 3. és a 6. cikktől objektív, technikai okokból vagy munkaszervezési okokból történő eltérések a kollektív szerződések vagy a szociális partnerek közötti megállapodások, illetve, amennyiben ez nem lehetséges, törvényi, rendeleti és közigazgatási rendelkezések útján fogadhatók el, feltéve, hogy az érintett munkaadók és a munkavállalók képviselőivel konzultációt folytatnak, és erőfeszítéseket tesznek a szociális párbeszéd összes releváns formájának elősegítésére.

2. A 3. cikktől való eltérési lehetőség nem terjedhet ki arra, hogy a negyvennyolc órás átlagos maximális heti munkaidő számításához használt referencia-időszakot hat hónapot meghaladó időtartamban állapítsák meg.

3. A közúti fuvarozással foglalkozó szakbizottságot tájékoztatni kell a Felek által az (1) bekezdésnek megfelelően alkalmazott eltérésekről.

8. cikk – Információ és nyilvántartás

Valamennyi Fél biztosítja, hogy:

- (a) az utazó munkavállalók tájékoztatást kapjanak a vonatkozó nemzeti követelményekről, a közúti áru fuvarozó belső szabályairól és a szociális partnerek közötti megállapodásokról, különösen az e szakasz alapján létrejött kollektív szerződésekről és vállalati megállapodásokról; valamint
- (b) a közúti fuvarozásban utazó tevékenységet végző személyek munkaideje rögzítve legyen. A nyilvántartást legalább a szóban forgó időszakot követő két évig meg kell őrizni. A munkaadó felelős az utazó munkavállalók munkaidejének nyilvántartásáért. A munkaadók kérésre átadják az utazó munkavállalóknak a ledolgozott munkaórák számáról szóló nyilvántartás egy példányát.

9. cikk – Kedvezőbb rendelkezések

Ez a szakasz nem sérti a Felek azon jogát, hogy a közúti fuvarozásban utazó tevékenységet végző személyek egészsége és biztonsága védelmének szempontjából kedvezőbb törvényi, rendeleti és közigazgatási rendelkezéseket alkalmazzanak vagy vezessenek be, illetve azon jogukat, hogy elősegítsék vagy engedélyezzék az utazó munkavállalók egészségének és biztonságának védelme szempontjából kedvezőbb kollektív szerződések, illetve szociális partnerek között létrejött kedvezőbb megállapodások alkalmazását. Ezeket a szabályokat megkülönböztetés nélkül kell alkalmazni.

4. szakasz: A menetíró készülék járművezetők általi használata

1. cikk – Tárgy és elvek

Ez a szakasz a B. rész 2. szakaszának hatálya alá tartozó járművezetőkre vonatkozó követelményeket állapítja meg az e megállapodás ROAD.7. cikke (1) bekezdésének b) pontjában említett menetíró készülékek használata tekintetében.

2. cikk – Fogalommeghatározások

E szakasz alkalmazásában a B. rész 2. szakaszának 2. cikkében rögzített fogalommeghatározások alkalmazandók.

Az (1) bekezdésben szereplő fogalommeghatározásokon kívül e szakasz alkalmazásában:

- (a) „menetíró készülék” vagy „adatrögzítő készülék”: közúti járműbe történő beépítésre szánt készülék, amely automatikusan vagy félautomatikusan megjeleníti, rögzíti, kinyomtatja, tárolja és kiadja e járművek mozgására – többek között azok sebességére – és vezetőik bizonyos tevékenységeire vonatkozó adatokat;
- (b) „adatrögzítő lap”: a rögzített adatok befogadására és megőrzésére szolgáló lap, amelyet analóg menetíró készülékbe kell helyezni, és amelyre az analóg menetíró készülék jelölőeszközei folyamatosan ráírják a rögzítendő adatokat;
- (c) „tachográfkártya”: a menetíró készülékkel történő használatra szánt intelligens kártya, amely lehetővé teszi a kártyatulajdonos menetíró készülék általi azonosítását, valamint az adatátvitelt és -tárolást;
- (d) „járművezetői kártya”: az egyes Felek hatóságai által egy adott járművezető részére kiállított tachográfkártya, amely azonosítja a járművezetőt, és lehetővé teszi a járművezető tevékenységére vonatkozó adatok tárolását;
- (e) „analóg menetíró készülék”: a 3821/85/EGK tanácsi rendelet¹⁴⁰ I. mellékletében foglalt, a ROAD.B.4.1. függelékkel kiigazított előírásoknak megfelelő menetíró készülék;
- (f) „digitális menetíró készülék”: a ROAD.B.4.2. függelék által kiigazított alábbi előírások egyikének megfelelő menetíró készülék:
 - a 3821/85/EGK tanácsi rendelet I.B. mellékletében foglalt, 2011. szeptember 30-ig alkalmazandó előírások;
 - a 3821/85/EGK tanácsi rendelet I.B. mellékletében foglalt, 2011. október 1-jétől alkalmazandó előírások; vagy
 - a 3821/85/EGK tanácsi rendelet I.B. mellékletében foglalt, 2012. október 1-jétől alkalmazandó előírások;

¹⁴⁰ A Tanács 3821/85/EGK rendelete (1985. december 20.) a közúti közlekedésben használt menetíró készülékekről

- (g) „1. típusú intelligens menetíró készülék”: az (EU) 2016/799 bizottsági végrehajtási rendelet 2019. június 15-től alkalmazandó, a ROAD.B.4.3. függelékkel kiigazított I.C. mellékletének megfelelő menetíró készülék;
- (h) „2. típusú intelligens menetíró készülék”: az alábbi követelményeknek megfelelő menetíró készülék:
- a határátlépés automatikus rögzítése;
 - a be- és kirakodási tevékenységek rögzítése;
 - annak rögzítése, hogy a járművet áru fuvarozásra vagy személyszállításra használják-e; valamint
 - a 165/2014/EU rendelet¹⁴¹ 11. cikkének első bekezdésében említett és a közúti fuvarozással foglalkozó szakbizottság határozatával kiigazított végrehajtási jogi aktusokban meghatározandó előírások;
- (i) „esemény”: a digitális menetíró készülék által felderített olyan rendellenes művelet, amely csalási kísérletből eredhet;
- (j) „nem érvényes kártya”: olyan kártya, amely hibásnak bizonyul, vagy amelynek a kezdeti hitelesítése nem sikerült, vagy amely nem érte még el érvényességi idejének kezdetét, illetve amelynek már lejárt az érvényességi ideje.

3. cikk – A járművezetői kártyák használata

1. A járművezetői kártya személyre szól.
2. A járművezető nem rendelkezhet egynél több érvényes járművezetői kártyával, és csak saját, személyre szóló járművezetői kártyájának használatára jogosult. A járművezető nem használhat hibás vagy lejárt járművezetői kártyát.

4. cikk – A járművezetői kártyák kiadása

1. A járművezetői kártyákat azon Fél illetékes hatóságától kell kérelmezni, amelynek területén a járművezető szokásos tartózkodási helye található.
2. E cikk alkalmazásában a „szokásos tartózkodási hely” az a hely, ahol az adott személy életvitelszerűen lakik, vagyis ahol egy naptári évben legalább 185 napot tölt, személyes és foglalkozásával összefüggő kötelei miatt, illetőleg – foglalkozási kötelekkel nem rendelkező személy esetében – olyan személyes kötelei miatt, amelyek szoros kapcsolatra utalnak az adott személy és azon hely között, ahol él.

¹⁴¹ Az Európai Parlament és a Tanács 165/2014/EU rendelete (2014. február 4.) a közúti közlekedésben használt menetíró készülékekről, a közúti közlekedésben használt menetíró készülékekről szóló 3821/85/EGK tanácsi rendelet hatályon kívül helyezéséről és a közúti szállításra vonatkozó egyes szociális jogszabályok összehangolásáról szóló 561/2006/EK európai parlamenti és tanácsi rendelet módosításáról (EGT-vonatkozású szöveg)

Olyan személy esetében azonban, akinek foglalkozásával összefüggő kötelei más helyen vannak, mint személyes kötelei, és aki ezért felváltva a két Fél területén található különböző helyeken él, szokásos tartózkodási helyként a személyes kötelek helyét kell tekinteni, feltéve, hogy a szóban forgó személy oda rendszeresen visszatér. Ez utóbbi feltételnek nem kell teljesülnie, ha az érintett személy azért él valamelyik Fél területén, hogy ott határozott idejű megbízásnak tegyen eleget.

3. A járművezető bármilyen arra alkalmas eszközzel, például személyazonosító igazolvánnyal vagy más érvényes okmánnyal igazolhatja szokásos tartózkodási helyét.

5. cikk – A járművezetői kártyák megújítása

Amennyiben egy járművezető meg kívánja újítani járművezetői kártyáját, ezt legkésőbb 15 munkanappal a kártya lejáratának napja előtt kérelmeznie kell a szokásos tartózkodási helye szerinti Fél illetékes hatóságánál.

6. cikk – A járművezetői kártyák és adatrögzítő lapok használata

1. A járművezetőknek – attól az időponttól kezdve, amikor a járművet átveszik – minden nap, amikor járművet vezetnek, használniuk kell az adatrögzítő lapot vagy a járművezetői kártyát. Az adatrögzítő lapot vagy járművezetői kártyát a napi munkaidő vége előtt nem szabad eltávolítani, kivéve, ha az eltávolítás egyébként megengedett vagy a határátlépést követően az ország betűjelének beírásához szükséges. Egyetlen adatrögzítő lap vagy járművezetői kártya sem használható azon az időtartamon túl, amelyre szól.

2. A járművezetők kötelesek megfelelő módon védeni az adatrögzítő lapokat vagy járművezetői kártyákat, és nem használhatnak elszennyeződött vagy sérült adatrögzítő lapokat vagy járművezetői kártyákat. A járművezetőnek gondoskodnia kell arról, hogy a szolgálati idő hosszát figyelembe véve a menetíró készülékből származó adatoknak az ellenőrzést végző tisztviselő kérésére történő nyomtatása ellenőrzés esetén megfelelően elvégezhető legyen.

3. Ha a jármű elhagyása következtében a járművezető nem tudja használni a járműbe szerelt menetíró készüléket, az (5) bekezdés b) pontjának ii., iii. és iv. alpontjában említett időszakokat be kell jegyezni:

- (a) amennyiben a járművet analóg menetíró készülékkel látták el: az adatrögzítő lapra kézzel, automata feljegyzéssel vagy egyéb módon, olvashatóan, az adatrögzítő lap beszennyezése nélkül; vagy
- (b) amennyiben a járművet digitális, illetve 1. vagy 2. típusú intelligens menetíró készülékkel látták el: a járművezetői kártyára a menetíró készülék kézi adatbeviteli eszközeivel.





A Felek nem írhatják elő a járművezetők számára annak követelményét, hogy dokumentálják a jármű elhagyása során végzett tevékenységeiket.

4. Amennyiben a digitális, illetve 1. vagy 2. típusú intelligens menetíró készülékkel felszerelt járművön egynél több járművezető tartózkodik, minden egyes járművezetőnek gondoskodnia kell arról, hogy járművezetői kártyája a menetíró készülék megfelelő kártyaolvasó egységébe legyen beillesztve.

Amennyiben az analóg menetíró készülékkel felszerelt járművön egynél több járművezető tartózkodik, a járművezetők a szükséges változtatásokat az adatrögzítő lapokon úgy hajtják végre,

hogy a vonatkozó információkat a járművet ténylegesen vezető járművezető adatrögzítő lapjára jegyzik fel.

5. A járművezetők kötelesek:

- (a) gondoskodni arról, hogy az adatrögzítő lapon feljegyzett idő annak az országnak a hivatalos idejével egyezzen meg, amelyikben a járművet nyilvántartásba vették;
- (b) úgy működtetni a kapcsolóberendezéseket, hogy lehetőség legyen az alábbi időtartamok elkülönített és pontos rögzítésére:
 - (i) a  jel alatt: vezetési idő,
 - (ii) a  jel alatt: „egyéb munka”: a B. rész 3. szakasza 2. cikkének a) pontjában foglalt meghatározás szerinti, vezetésen kívüli más tevékenység, valamint bármely, a szállítási ágazaton belül vagy kívül eső, ugyanazon vagy egy másik munkaadó részére végzett munka;
 - (iii) a  jel alatt: „rendelkezésre állás”: a B. rész 3. szakasza 2. cikkének b) pontjában meghatározottak szerint,
 - (iv) a  jel alatt: megszakítás, pihenőidő, éves szabadság vagy betegszabadság, és
 - (v) a „komp/vonat” jel alatt: A jelen túlmenően: a B. rész 2.  szakasza 6. cikkének (12) bekezdésében előírt, kompon vagy vonaton töltött pihenőidő.

6. Az a járművezető, aki analóg menetíró készülékkel felszerelt járművet vezet, bejegyzi az adatrögzítő lapjára a következő adatokat:

- (a) az adatrögzítő lap használatba vételének kezdetekor: a családi és utónevét;
- (b) azt a dátumot és helyet, ahol az adatrögzítő lap használatba vétele megkezdődött, és azt a dátumot és helyet, ahol ez a használat véget ért;
- (c) minden egyes jármű rendszámát, amelyre beosztották, mind az adatrögzítő lapon rögzített első út kezdetekor, mind az azt követő, az adatrögzítő lap használata alatt bekövetkező járműcsere esetén;
- (d) a kilométer-számláló állását:
 - (i) az adatrögzítő lapon rögzített első út kezdetén,
 - (ii) az adatrögzítő lapon rögzített utolsó út végén,
 - (iii) a munkanap folyamán bekövetkező járműcsere esetén a számlálóállást azon a járművön, amelyre előzőleg beosztották, és azon a járművön, amelyre azután következőleg osztották be;
- (e) az esetleges járműcsere időpontját; valamint
- (f) azoknak az országoknak a betűjeleit, amelyekben a napi munkaidejét megkezdi és befejezi. A járművezető annak az országnak a betűjelét is feljegyzi, amelybe egy uniós tagállam és az Egyesült Királyság határának átlépése után belép, az adott tagállamban vagy az Egyesült Királyságban történő első megállásakor. Ezt az első megállást a határnál lévő vagy a határon

való átlépést követő lehető legközelebbi megállóhelyen kell megtenni. Amennyiben a határ átlépése komppal vagy vonattal történik, a járművezetőnek az érkezési kikötő vagy vasútállomás szerinti ország betűjelét kell beírnia.

7. A járművezetőnek be kell írnia a digitális menetíró készülékbe azoknak az országoknak a betűjeleit, amelyekben a napi munkaidejét megkezdi és befejezi.

2022. február 2-ától kezdődően a járművezető annak az országnak a betűjelét is feljegyzi, amelybe egy tagállam és az Egyesült Királyság határának átlépése után belép, az adott tagállamban vagy az Egyesült Királyságban történő első megálláskor. Ezt az első megállást a határnál lévő vagy a határon való átlépést követő lehető legközelebbi megállóhelyen kell megtenni. Amennyiben a határ átlépése komppal vagy vonattal történik, a járművezetőnek az érkezési kikötő vagy vasútállomás szerinti ország betűjelét kell beírnia.

A tagállamok vagy az Egyesült Királyság a területükön szállítást végző járművek vezetői számára előírhatják, hogy az ország betűjele mellett részletesebb földrajzi adatokat is tüntessenek fel, feltéve, hogy mindkét Fél előzetesen értesíti egymást ezekről a részletes földrajzi adatokról.

A járművezetőknek nem szükséges megadniuk az első albekezdés első mondatában említett információkat, ha a menetíró készülék automatikusan rögzíti a helymeghatározási adatokat.

7. cikk – A menetíró készülék helyes használata

1. A fuvarozó vállalkozásoknak és a járművezetőknek gondoskodniuk kell a digitális menetíró készülék és a járművezetői kártya megfelelő működéséről és helyes használatáról. Az analóg menetíró készüléket használó fuvarozó vállalkozásoknak és járművezetőknek gondoskodniuk kell az analóg menetíró készülék megfelelő működéséről és az adatrögzítő lap helyes használatáról.

2. Az adatrögzítő lapon rögzített vagy a menetíró készülékben, illetve a járművezetői kártyán tárolt adatokat, valamint a menetíró készülék kinyomtatott adatait tilos meghamisítani, eltitkolni, kitörölni vagy megsemmisíteni. Ugyanígy tilos a menetíró készülékkel, az adatrögzítő lappal vagy a járművezetői kártyával kapcsolatos bármely olyan manipuláció, amely az adatok és/vagy a kinyomtatott információk meghamisítását, törlését vagy megsemmisítését eredményezheti. Nem tartható a járművön olyan eszköz, amely e célra felhasználható lehet.

8. cikk – Eltulajdonított, elveszett vagy hibás járművezetői kártyák

1. A Felek kiállító hatóságai legalább a kártyák érvényességi idejének megfelelő ideig nyilvántartást vezetnek a kiadott, eltulajdonított, elveszett vagy meghibásodott járművezetői kártyákról.

2. Ha a járművezetői kártya megsérül vagy hibásan működik, a járművezető köteles azt visszajuttatni a szokásos tartózkodási helye szerinti ország illetékes hatóságához. A járművezetői kártya eltulajdonításáról hivatalos bejelentést kell tenni azon állam illetékes hatóságainál, amelynek területén a lopás történt.

3. A járművezetői kártya elvesztéséről hivatalos bejelentést kell tenni a kártyát kiállító Fél illetékes hatóságainál, valamint a járművezető szokásos tartózkodási helye szerinti Fél illetékes hatóságainál is, amennyiben a két Fél nem azonos.

4. Amennyiben a járművezetői kártya megsérült, hibásan működik, elveszett vagy azt eltulajdonították, a járművezetőnek hét napon belül kérelmeznie kell a szokásos tartózkodási helye szerinti Fél illetékes hatóságainál a kártya cseréjét vagy pótlását.

5. A (4) bekezdésben meghatározott körülmények fennállása esetén a járművezető legfeljebb 15 napig vezethet járművezetői kártya nélkül, illetőleg ennél hosszabb ideig abban az esetben, ha ez a járműnek a telephelyére való visszajuttatásához szükséges, feltéve, hogy a járművezető bizonyítani tudja, hogy a kártya bemutatása vagy használata ezen időszak alatt lehetetlen.

9. cikk – Sérült járművezetői kártyák és adatrögzítő lapok

1. Amennyiben a bejegyzéseket tartalmazó adatrögzítő lap vagy a járművezetői kártya megsérült, a járművezető a sérült adatrögzítő lapot vagy járművezetői kártyát a pótláshoz használt tartalék adatrögzítő laphoz köteles csatolni.

2. Ha egy járművezetői kártya megsérült, hibásan működik, elveszett vagy azt eltulajdonították, a járművezető köteles:

(a) az út megkezdésekor kinyomtatni az általa vezetett járműre vonatkozó adatokat, és erre a kinyomtatott lapra ráírni:

- (i) azokat az adatokat, amelyek a járművezető azonosításához szükségesek (név, a járművezetői kártya vagy a vezetői engedély száma), aláírással ellátva, valamint
- (ii) a 6. cikk (5) bekezdése b) pontjának ii., iii. és iv. alpontjában említett időtartamokat;

(b) az út végén kinyomtatni a menetíró készülék által rögzített időtartamokkal kapcsolatos információkat, bejegyezni az induláskor készített nyomtatás óta egyéb munkával töltött időt, készenléti időt és pihenőket, amelyeket a menetíró készülék nem jegyzett fel, valamint megjelölni a dokumentumon azokat az adatokat, amelyek lehetővé teszik a járművezető azonosítását (név, a járművezetői kártya vagy a vezetői engedély száma), beleértve a járművezető aláírását is.

10. cikk – A járművezető által megőrzendő adatok

1. Ha a járművezető analóg menetíró készülékkel felszerelt járművet vezet, a felhatalmazott ellenőrző tisztviselő kérésére be kell tudnia mutatni a következőket:

- (i) az adott napon és az azt megelőző 28 napban használt adatrögzítő lapok,
- (ii) a járművezetői kártya, ha van ilyen a birtokában, valamint
- (iii) az adott napon és az azt megelőző 28 napban készített bármely kézi adatbevitel és kinyomtatott lap.

2. Ha a járművezető digitális, 1. típusú intelligens vagy 2. típusú intelligens menetíró készülékkel felszerelt járművet vezet, a felhatalmazott ellenőrző tisztviselő kérésére be kell tudnia mutatnia a következőket:

- (i) járművezetői kártya,

- (ii) az adott napon és az azt megelőző 28 napban készített bármely kézi adatbevitel és kinyomtatott lap, valamint
- (iii) az adatrögzítő lapok a ii. alpontban meghatározottal megegyező azon időszakra vonatkozóan, amelyek alatt analóg menetíró készülékkel felszerelt járművet vezetett.

2024. december 31-től az (1) bekezdés i. és ii. pontjában, valamint (2) bekezdés ii. pontjában említett 28 napos időszak helyébe 56 nap lép.

3. A felhatalmazott ellenőrző tisztviselő az adatrögzítő lapok, illetve a menetíró készülék vagy a járművezetői kártya által kijelzett, kinyomtatott vagy a kártyáról letöltött adatok, illetve ha ezen adatok nem állnak rendelkezésre, bármely más olyan dokumentum elemzésével ellenőrizheti a B. rész 2. szakaszának való megfelelést, amely bizonyos rendelkezések be nem tartását bizonyítja.

11. cikk – A járművezetőkre vonatkozó eljárások a berendezések meghibásodása esetén

Amennyiben a menetíró készülék üzemképtelen vagy meghibásodik, a járművezető az alábbiakon rögzíti az azonosítását lehetővé tevő adatokat (név, a járművezetői kártya vagy a vezetői engedély száma) – saját kezű aláírásával együtt –, valamint a különböző időtartamokra vonatkozó mindazon információkat, amelyeket a menetíró készülék már nem helyesen rögzített vagy nyomtatott ki:

- (a) az adatrögzítő lapon vagy lapokon; vagy
- (b) az adatrögzítő laphoz csatolandó vagy a járművezetői kártyával együtt tárolandó ideiglenes lapon.

12. cikk – Végrehajtási intézkedések

1. A Felek minden szükséges intézkedést elfogadnak a B. rész 2–4. szakaszában foglalt rendelkezések betartásának biztosítására, különösen az e szakaszok hatálya alá tartozó utazó munkavállalók, járművezetők, vállalkozások és bármely szállítási kategóriába tartozó járművek nagy, reprezentatív mintájára kiterjedő, megfelelő szintű közúti ellenőrzések és a vállalkozások telephelyein végzett ellenőrzések biztosítása révén.

A Felek illetékes hatóságai úgy szervezik meg az ellenőrzéseket, hogy:

- (i) minden naptári évben a B. rész 2. szakaszának hatálya alá tartozó járművek vezetői által ledolgozott napok legalább 3 %-a tekintetében ellenőrzésre kerüljön sor; valamint
- (ii) az összes ellenőrzött munkanap legalább 30 %-át közúti ellenőrzés során, legalább 50 %-át pedig a vállalkozások telephelyein kell ellenőrizni.

A közúti ellenőrzések tárgyát képezik többek között a következők:

- (i) napi és heti vezetési időszakok, megszakítások, napi és heti pihenőidők,
- (ii) az előző napok adatrögzítő lapjai, amelyeket a jármű fedélzetén kell tartani, és/vagy az ugyanerre az időszakra vonatkozóan a járművezetői kártyán és/vagy a menetíró készülék memóriájában és/vagy szükség esetén a kinyomtatott lapokon tárolt adatok, valamint

- (iii) a menetíró készülék megfelelő működése.

Ezeket az ellenőrzéseket a járművek, a vállalkozások és a járművezetők közötti megkülönböztetés nélkül kell elvégezni, függetlenül attól, hogy ez utóbbiak az adott Fél területén honosak-e, vagy sem, és függetlenül az út kiindulási, illetve célállomásától, valamint a menetíró készülék típusától.

A vállalkozások telephelyén végzett ellenőrzések tárgyát a közúti ellenőrzés részét képező elemeken kívül a következők képezik:

- (i) a heti pihenők és az ezen pihenőidők közötti vezetési idők,
- (ii) kéthetes maximális vezetési idők,
- (iii) a csökkentett heti pihenőidők ellentételezése az e melléklet B. része 2. szakasza 6. cikkének (6) bekezdésével és 6. cikkének (7) bekezdésével összhangban, valamint
- (iv) az adatrögzítő lapok és/vagy a járműegység és a járművezetői kártya adatainak és kinyomatainak használata és/vagy a járművezetők munkaidejének szervezése.

2. Amennyiben a másik Fél területén nyilvántartásba vett jármű vezetője tekintetében végzett közúti ellenőrzés megállapításai alapján feltételezhető, hogy olyan jogsértés történt, amely az ellenőrzés során a szükséges adatok hiánya miatt nem volt észlelhető, a Felek illetékes hatóságai segítséget nyújtanak egymásnak a helyzet tisztázásában. Azokban az esetekben, amikor az egyik Fél illetékes hatóságai e célból ellenőrzést végeznek a vállalkozás telephelyén, ennek az ellenőrzésnek az eredményeit közlik a másik Fél illetékes hatóságaival.

3. A Felek illetékes hatóságai együttműködnek egymással az összehangolt közúti ellenőrzések megszervezésében.

4. A Felek kockázatértékelési rendszert vezetnek be a vállalkozásokra vonatkozóan a ROAD.A.1. függelékben meghatározott jogsértések, valamint az A. rész 1. szakasza 6. cikkének (3) bekezdése szerint a közúti fuvarozással foglalkozó szakbizottság által összeállított jegyzékben szereplő jogsértések relatív száma és súlyossága alapján.

5. A nagy kockázatot jelentő vállalkozásokat szigorúbban és gyakrabban kell ellenőrizni.

6. Valamennyi Fél, illetve az Unió esetében valamennyi tagállam lehetővé teszi illetékes hatóságai számára, hogy bírságot szabjanak ki a fuvarozóra és/vagy a járművezetőre a vezetési időkre, szünetekre és pihenőidőkre vonatkozó alkalmazandó rendelkezések területükön való megsértése miatt és amely miatt még nem szabtak ki bírságot, még akkor sem, ha azt a jogsértést a másik Fél területén, illetve az Unió esetében egy tagállam vagy egy harmadik ország területén követték el.

ROAD.B.4.1. függelék: Az analóg menetíró készülék műszaki leírásának kiigazításai

A 3821/85/EGK tanácsi rendelet I. melléklete e szakasz alkalmazásában a következőképpen módosul:

- (a) A III. szakaszban (A menetíró készülékre vonatkozó szerkezeti követelmények) a c) alszakasz 4.1. pontjában (Adatrögzítő műszerek) a „rendelet 15. cikkének (3) bekezdése, második francia bekezdésének b), c) és d) pontjában” szövegrész helyébe az „egyrésről az Európai Unió és az Európai Atomenergia-közösség, és másrésről Nagy-Britannia és Észak-Írország Egyesült Királysága közötti kereskedelmi és együttműködési megállapodás ROAD-1. melléklete B. része 4. szakasza 6. cikke (5) bekezdése b) pontjának ii., iii. és iv. alpontjában” szövegrész lép.
- (b) A III. szakaszban (A menetíró készülékre vonatkozó szerkezeti követelmények) a c) alszakasz 4.2. pontjában (Adatrögzítő műszerek) a „rendelet 15. cikkében” szövegrész helyébe az „egyrésről az Európai Unió és az Európai Atomenergia-közösség, és másrésről Nagy-Britannia és Észak-Írország Egyesült Királysága közötti kereskedelmi és együttműködési megállapodás ROAD-1. melléklete B. része 4. szakasza 6. cikkében” szövegrész lép.
- (c) A IV. szakaszban (Adatrögzítő lapok) az a) alszakasz (Általános szempontok) 1. pontjának harmadik albekezdésében a „rendelet 15. cikkének (5) bekezdésében” szövegrész helyébe az „egyrésről az Európai Unió és az Európai Atomenergia-közösség, és másrésről Nagy-Britannia és Észak-Írország Egyesült Királysága közötti kereskedelmi és együttműködési megállapodás ROAD-1. melléklete B. része 4. szakasza 6. cikkének (6) bekezdésében” szövegrész lép.
- (d) Az V. szakaszban (A menetíró készülék beépítése) az 5. pont első albekezdésében a „rendelet” kifejezés helyébe az „egyrésről az Európai Unió és az Európai Atomenergia-közösség, és másrésről Nagy-Britannia és Észak-Írország Egyesült Királysága közötti kereskedelmi és együttműködési megállapodás ROAD-1. melléklete B. részének 4. szakasza és C. részének 2. szakasza” szövegrész lép.
- (e) Az V. szakaszban (A menetíró készülék beépítése) az 5. pont harmadik albekezdésében a „a Tanács 70/156/EGK irányelve II. mellékletének A része” szövegrész helyébe a „Járművek kialakításáról szóló összevont határozat (R.E.3)” szövegrész, a „rendelet” kifejezés helyébe pedig az „egyrésről az Európai Unió és az Európai Atomenergia-közösség, és másrésről Nagy-Britannia és Észak-Írország Egyesült Királysága közötti kereskedelmi és együttműködési megállapodás ROAD-1. melléklete C. részének 2. szakasza” szövegrész lép.
- (f) A VI. szakaszban (Ellenőrzések és felülvizsgálatok) az 1. pont előtti szövegben a „tagállamok” után az „és az Egyesült Királyság” szövegrészt kell beilleszteni.
- (g) A VI. szakaszban (Ellenőrzések és felülvizsgálatok) az 1. pont (Új vagy javított műszerek hitelesítése) második albekezdésében a „tagállamok” után az „és az Egyesült Királyság” szövegrészt kell beilleszteni, az „e rendelet és mellékletei” szövegrész helyébe pedig az „egyrésről az Európai Unió és az Európai Atomenergia-közösség, és másrésről Nagy-Britannia és Észak-Írország Egyesült Királysága közötti kereskedelmi és együttműködési megállapodás ROAD-1. melléklete B. része 4. szakaszának és C. része 2. szakaszának” szövegrész lép.

- (h) A VI. szakaszban (Ellenőrzések és felülvizsgálatok) a 3. pont (Időszakos felülvizsgálatok) b) albekezdésében a „tagállamok” után az „és az Egyesült Királyság” szövegrészt kell beilleszteni.

ROAD.B.4.2. függelék: A digitális menetíró készülék műszaki leírásának kiigazításai

A 2135/98/EK tanácsi rendelettel módosított 3821/85/EGK tanácsi rendelet I.B. melléklete és annak függelékei e szakasz alkalmazásában a következőképpen módosulnak:

1. Az Egyesült Királyság esetében a „tagállam” hivatkozás helyébe a „Fél” hivatkozás lép, kivéve a IV. alszakasz (A tachográfkártyák szerkezeti és funkcionális követelményei) 174. pontjában és a VII. alszakasz (Kártyakibocsátás) 268a. pontjában foglalt hivatkozásokat.

2. A „3820/85/EGK tanácsi rendelet” és az „561/2006/EK rendelet” szövegrész helyébe az „egyrészt az Európai Unió és az Európai Atomenergia-közösség, és másrészt Nagy-Britannia és Észak-Írország Egyesült Királysága közötti kereskedelmi és együttműködési megállapodás ROAD-1. melléklete B. részének 2. szakasza” szövegrész lép.

A 3821/85/EGK tanácsi rendelet I.B. mellékletének I. szakasza (Fogalom meghatározások) e szakasz alkalmazásában a következőképpen módosul:

3. Az u) pont helyébe a következő szöveg lép:

„u) »gumiabroncsok tényleges kerülete«: azon távolságok átlaga, amelyet a járművet mozgató egyes kerekek (hajtókerekek) egy teljes fordulat során megtesznek. E távolságokat a 414. követelményben meghatározott rendes vizsgálati feltételek mellett kell lemérni, és »l = ... mm« formában kell kifejezni. A járműgyártók e távolságok mérése helyett végezhetnek egy olyan elméleti számítást is, amely figyelembe veszi a tömeg tengelyeken való eloszlását, a terheletlen jármű normál menetkés állapotában, nevezetesen hűtőfolyadékkal, kenőanyagokkal, üzemyaggal, szerszámokkal, pótkerékkel és vezetővel együtt. Az ilyen elméleti számításra vonatkozó módszerek csak akkor alkalmazhatók, ha azokat az adott Fél illetékes hatósága jóváhagyja, és e számításokat még a menetíró készülék aktiválása előtt el kell végezni.”

4. A bb) pontban a „92/6/EGK tanácsi irányelv” hivatkozás helyébe az „egyes Felek alkalmazandó joga” hivatkozás lép.

5. A ii. alpont helyébe a következő szöveg lép:

„»biztonsági tanúsítás«: az az eljárás, melynek során egy Common Criteria szerinti tanúsító szerv tanúsítja, hogy a vizsgálandó adatrögzítő készülék (vagy annak valamely alkatrésze), illetve tachográfkártya megfelel az idevágó védelmi profilban meghatározott biztonsági követelményeknek;”.

6. Az mm) pontban a „92/23/EGK irányelv” hivatkozás helyébe az „ENSZ EGB 54. számú előírása” hivatkozás lép.

7. A vv) pontban a 17. lábjegyzet helyébe a következő szöveg lép:

„»Jármű-azonosító szám«: a gyártó által az egyes járművekhez rendelt karakterek meghatározott kombinációja, amely két szakaszból áll: az első, amely legfeljebb hat karakterből (betűkből vagy számokból) áll, és amely a jármű általános jellemzőit azonosítja, különösen a típust és a modellt; a második szakasz nyolc karakterből áll, amelyek közül az első négy lehet betű vagy szám, és a másik négy csak szám, amelyek az első szakasszal együtt egyértelműen azonosítanak egy konkrét járművet.”

8. Az rr) pontban az első franciabekezdés helyébe a következő szöveg lép:

„– kizárólag a Járművek kialakításáról szóló összevont határozat (R.E.3) szerinti M1 és N1 kategóriájú járművekbe építenek be vagy ilyenekben használják,”

A 3821/85/EGK tanácsi rendelet I.B. mellékletének II. szakasza (Az adatrögzítő készülék általános jellemzői és funkciói) e szakasz alkalmazásában a következőképpen módosul:

9. A 004. pont utolsó albekezdését el kell hagyni.

A 3821/85/EGK tanácsi rendelet I.B. mellékletének III. szakasza (A menetíró készülékre vonatkozó kialakítással kapcsolatos és funkcionális követelmények) e szakasz alkalmazásában a következőképpen módosul:

10. A 065. pontban a „2007/46/EK irányelv” hivatkozás helyébe a „Járművek kialakításáról szóló összevont határozat (R.E.3)” hivatkozás lép.

11. A 162. pontban az „a 72/245/EGK tanácsi irányelvnek a műszaki fejlődéshez történő hozzáigazításáról szóló, 1995. október 31-i 95/54/EK bizottsági irányelv” hivatkozás helyébe az „ENSZ EGB 10. számú előírása” hivatkozás lép.

A 3821/85/EGK tanácsi rendelet I.B. mellékletének IV. szakasza (A tachográfkártyák szerkezeti és funkcionális követelményei) e szakasz alkalmazásában a következőképpen módosul:

12. A 174. pontban az „UK: Az Egyesült Királyság” hivatkozás helyébe a „Az Egyesült Királyság esetében a megkülönböztető jel az UK” szövegrész lép.

13. A 185. pontban a „Közösség területe” hivatkozás helyébe „az Unió és az Egyesült Királyság területe” hivatkozás lép.

14. A 188. pontban az „1995. október 31-i 95/54/EK bizottsági irányelv” hivatkozás helyébe az „ENSZ EGB 10. számú előírása” hivatkozás lép.

15. A 189. pont utolsó albekezdését el kell hagyni.

A 3821/85/EGK tanácsi rendelet I.B. mellékletének V. szakasza (Az adatrögzítő készülék beépítése) e szakasz alkalmazásában a következőképpen módosul:

16. A 250a. pontban a „68/2009/EK rendelet” hivatkozás helyébe az „e melléklet 12. függeléke” hivatkozás lép.

A 3821/85/EGK tanácsi rendelet I.B. mellékletének VI. szakasza (Ellenőrzés, felülvizsgálat és javítások) e szakasz alkalmazásában a következőképpen módosul:

17. A bevezető mondat helyébe a következő szöveg lép:

„E melléklet V. fejezetének 3. része határozza meg az ólomzárak eltávolításának körülményeire vonatkozó követelményeket, az egyrészről az Európai Unió és az Európai Atomenergia-közösség, és másrészről Nagy-Britannia és Észak-Írország Egyesült Királysága közötti kereskedelmi és együttműködési megállapodás ROAD-1. melléklete C. része 2. szakaszának 5. cikke (5) bekezdésében említettek szerint.”

18. Az 1. alszakaszban (Szerelők vagy műhelyek jóváhagyása) a „rendelet 12. cikke (1) bekezdésének” szövegrész helyébe az „egyrészt az Európai Unió és az Európai Atomenergia-közösség, és másrészt Nagy-Britannia és Észak-Írország Egyesült Királysága közötti kereskedelmi és együttműködési megállapodás ROAD-1. melléklete C. része 2. szakasza 8. cikkének” szövegrész lép.

A 3821/85/EGK tanácsi rendelet I.B. mellékletének VII. szakasza (Kártyakibocsátás) e szakasz alkalmazásában a következőképpen módosul:

19. A 268a. pontban a „tagállamok” után – a kifejezés összes előfordulásakor – az „és az Egyesült Királyság” szövegrészt kell beilleszteni.

A 3821/85/EGK tanácsi rendelet I.B. mellékletének VIII. szakasza (A menetíró készülék és a tachográfkártyák típusjóváhagyása) e szakasz alkalmazásában a következőképpen módosul:

20. A 271. pontban az „e rendelet 5. cikkével összhangban” hivatkozást el kell hagyni.

A 3821/85/EGK tanácsi rendelet I.B. mellékletének 1. függeléke (Adatszótár) e szakasz alkalmazásában a következőképpen módosul:

21. A 2.111. pontban a „92/23/EGK irányelvvel összhangban, HL L 129., 1992.3.31., 95. o.” szövegrész helyébe az „ENSZ EGB 54. számú előírásával összhangban” szövegrész lép.

A 3821/85/EGK tanácsi rendelet I.B. mellékletének 9. függeléke (Típusjóváhagyás – A minimálisan megkövetelt vizsgálatok felsorolása) e szakasz alkalmazásában a következőképpen módosul:

22. A 2. szakasz (A járműegység működési vizsgálatai) 5.1. alpontjában a „95/54/EK irányelv” hivatkozás helyébe az „ENSZ EGB 10. számú előírása” hivatkozás lép.

23. A 3. szakasz (A mozgásérzékelő működési vizsgálatai) 5.1. alpontjában a „95/54/EK irányelv” hivatkozás helyébe az „ENSZ EGB 10. számú előírása” hivatkozás lép.

A 3821/85/EGK tanácsi rendelet I.B. mellékletének 12. függeléke (Az M1 és N1 kategóriájú járművekbe építendő adapter leírása) e szakasz alkalmazásában a következőképpen módosul:

24. Az ADA_023 4. szakasza (Az adapter kialakítására vonatkozó funkcionális követelmények) 4.5. pontjában (teljesítményjellemzők) a „72/245/EGK tanácsi irányelvnek a műszaki fejlődéshez történő hozzáigazításáról szóló 2006/28/EK bizottsági irányelv” hivatkozás helyébe az „ENSZ EGB 10. számú előírása” hivatkozás lép.

25. A 7.2. alszakasz (Funkcionális tanúsítvány) szerinti táblázat 5.1. pontjában a „2006/28/EK irányelv” hivatkozás helyébe az „ENSZ EGB 10. számú előírása” hivatkozás lép.

ROAD.B.4.3. függelék: Az intelligens menetíró készülék műszaki leírásának kiigazításai

Az (EU) 2016/799 bizottsági végrehajtási rendelet, valamint annak mellékletei és függelékei e szakasz alkalmazásában a következőképpen módosulnak:

1. Az Egyesült Királyság esetében a „tagállamra” való hivatkozás helyébe a „Fél” hivatkozás lép, kivéve a 7. szakasz 4.1. alszakaszának 229. pontjában és 424. pontjában foglalt hivatkozásokat.
2. A „3820/85/EGK rendelet” és az „561/2006/EK rendelet” hivatkozás helyébe az „egyrésről az Európai Unió és az Európai Atomenergia-közösség, és másrésről Nagy-Britannia és Észak-Írország Egyesült Királysága közötti kereskedelmi és együttműködési megállapodás ROAD-1. melléklete B. részének 2. szakasza” hivatkozás lép.
3. A „165/2014/EU rendelet” hivatkozás helyébe az „egyrésről az Európai Unió és az Európai Atomenergia-közösség, és másrésről Nagy-Britannia és Észak-Írország Egyesült Királysága közötti kereskedelmi és együttműködési megállapodás ROAD-1. melléklete B. részének 4. szakasza és C. részének 2. szakasza” hivatkozás lép, kivéve az 5.3. alszakasz 402. pontjában és a 7. szakasz 424. pontjában.
4. Az „(EU) 2015/719 irányelv” és a „96/53/EK tanácsi irányelv” hivatkozás helyébe az „egyrésről az Európai Unió és az Európai Atomenergia-közösség, és másrésről Nagy-Britannia és Észak-Írország Egyesült Királysága közötti kereskedelmi és együttműködési megállapodás ROAD-1. melléklete C. részének 1. szakasza” hivatkozás lép.

Az (EU) 2016/799 bizottsági végrehajtási rendelet I.C. mellékletének 1. szakasza (Fogalom meghatározások) e szakasz alkalmazásában a következőképpen módosul:

5. Az u) pont helyébe a következő szöveg lép:

„u) »gumiabroncsok tényleges kerülete«:

azon távolságok átlaga, amelyet a járművet mozgató egyes kerekek (hajtókerekek) egy teljes fordulat során megtesznek. E távolságokat a 414. követelményben meghatározott rendes vizsgálati feltételek mellett kell lemérni, és »l = ... mm« formában kell kifejezni. A járműgyártók e távolságok mérése helyett végezhetnek egy olyan elméleti számítást is, amely figyelembe veszi a tömeg tengelyeken való eloszlását, a terheletlen jármű normál menetkész állapotában, nevezetesen hűtőfolyadékkal, kenőanyagokkal, üzemanyaggal, szerszámokkal, pótkerékkel és vezetővel együtt. Az ilyen elméleti számításra vonatkozó módszerek csak akkor alkalmazhatók, ha azokat az adott Fél illetékes hatósága jóváhagyja, és e számításokat még a menetíró készülék aktiválása előtt el kell végezni;”.

6. A hh) pontban a „92/6/EGK tanácsi irányelv” hivatkozás helyébe az „egyes Felek alkalmazandó joga” hivatkozás lép.

7. Az uu) pontban „92/23/EGK irányelv” hivatkozás helyébe az „ENSZ EGB 54. számú előírása” hivatkozás lép.

8. A vv) pontban a 9. lábjegyzet helyébe a következő szöveg lép:

„»Jármű-azonosító szám«: a gyártó által az egyes járművekhez rendelt karakterek meghatározott kombinációja, amely két szakaszból áll: az első, amely legfeljebb hat karakterből (betűkből vagy számokból) áll, és amely a jármű általános jellemzőit azonosítja, különösen a típust és a modellt; a második szakasz nyolc karakterből áll, amelyek közül az első négy lehet betű vagy szám, és a másik

négy csak szám, amelyek az első szakasszal együtt egyértelműen azonosítanak egy konkrét járművet.”

9. Az yy) pontban az első franciabekezdés helyébe a következő szöveg lép:

„– amelyet kizárólag a Járművek kialakításáról szóló összevont határozat (R.E.3) szerinti M1 és N1 kategóriájú járművekbe építenek be vagy ilyen járművekben használnak,”.

10. Az aaa) pontot el kell hagyni.

11. A ccc) pontban az első bekezdés helyébe a „2019. június 15.” szövegrész lép.

Az (EU) 2016/799 bizottsági végrehajtási rendelet I.C. mellékletének 2. szakaszát (Az adatrögzítő készülék általános jellemzői és funkciói) e szakasz alkalmazásában a következőképpen kell kiigazítani:

12. A 2.1. alszakasz 7. pontjának utolsó albekezdését el kell hagyni.

Az (EU) 2016/799 bizottsági végrehajtási rendelet I.C. mellékletének 3. szakaszát (Az adatrögzítő készülék kialakítására és működésére vonatkozó követelmények) e szakasz alkalmazásában a következőképpen kell kiigazítani:

13. A 3.20. alszakasz 200. pontjában a harmadik albekezdés második mondatát el kell hagyni.

14. A 3.20. alszakasz 201. pontja helyébe a következő szöveg lép:

„A járműegység szintén képes kiadni a következő adatokat egy megfelelő, e célra rendelt kapcsolatsor alkalmazásával, amely független a választható CAN busz- kapcsolattól (ISO 11898 Közúti járművek – Digitális információcsere – Controller Area Network (CAN) nagy átviteli sebességre), lehetővé téve ezek feldolgozását egyéb, a járműben elhelyezett elektronikus egységek alkalmazásával:

– aktuális UTC dátum és idő,

– a jármű sebessége,

– jármű által megtett teljes távolság (kilométer-számláló),

– a járművezető vagy járműkísérő által éppen kiválasztott tevékenység,

– információ arról, hogy bármilyen tachográfkártya behelyezésre került-e a járművezetői vagy a járműkísérői kártyaolvasó egységbe, és (adott esetben), információ e kártyák azonosításáról (kártya száma és a kiállító tagállam).

E minimális listán kívül egyéb adatok is kiadhatók.

Amennyiben a járműre gyújtást adnak, úgy ezen adatokat folyamatosan közvetíteni kell. Amennyiben a gyújtást leveszik, az adatközvetítés legalább a járművezető vagy a járműkísérő tevékenységének bármely megváltozása és/vagy a tachográfkártya behelyezésére vagy kivételére vonatkozó adatok tekintetében folytatódik. Amennyiben kikapcsolt gyújtásnál az adatkiáramlás visszatartásra került, úgy ezen adatokat rendelkezésre kell bocsátani, amint a jármű ismét gyújtás alá kerül.

Személyes adatok továbbítása esetén szükség van a járművezető hozzájárulására.”

Az (EU) 2016/799 bizottsági végrehajtási rendelet I.C. mellékletének 4. szakaszát (A tachográfkártyák kialakítására és működésére vonatkozó követelmények) e szakasz alkalmazásában a következőképpen kell kiigazítani:

15. A 4.1. alszakasz 229. pontja a következő albekezdéssel egészül ki:

„Az Egyesült Királyság esetében a megkülönböztető jel az UK.”

16. A 237. pontban a „165/2014/EU rendelet 26. cikkének (4) bekezdésében” szövegrész helyébe az „egyrészt az Európai Unió és az Európai Atomenergia-közösség, és másrészt Nagy-Britannia és Észak-Írország Egyesült Királysága közötti kereskedelmi és együttműködési megállapodás ROAD-1. melléklete C. részének 2. szakasza 9. cikkének (2) bekezdése” hivatkozás lép.

17. Az e melléklet 4. fejezete 4.4. alszakaszának 241. pontjában a „Közösség területén” szövegrész helyébe „az Unió és az Egyesült Királyság területén” szövegrész lép.

18. A 4.5. alszakasz 246. pontját el kell hagyni.

Az (EU) 2016/799 bizottsági végrehajtási rendelet I.C. mellékletének 5. szakasza (Az adatrögzítő készülék beépítése) e szakasz alkalmazásában a következőképpen módosul:

19. Az 5.2. alszakasz 397. pontja helyébe a következő szöveg lép:

„(397) Kizárólag az M1 és az N1 kategóriába tartozó, valamint az e melléklet 16. függelékével összhangban adapterrel felszerelt járművek esetében, valamint amennyiben nem lehet minden szükséges, a 396. követelményben ismertetett információt feltüntetni, egy második, kiegészítő plakett is alkalmazható. Ilyen esetekben a kiegészítő címkének a 396. követelmény legalább négy utolsó franciabekezdésben szereplő információkat tartalmaznia kell.”

20. Az 5.3. alszakasz 402. pontjában a „165/2014/EU rendelet 22. cikkének (3) bekezdése” szövegrész helyébe az „egyrészt az Európai Unió és az Európai Atomenergia-közösség, és másrészt Nagy-Britannia és Észak-Írország Egyesült Királysága közötti kereskedelmi és együttműködési megállapodás ROAD-1. melléklete C. részének 2. szakasza 5. cikkének (3) bekezdése” hivatkozás lép.

Az (EU) 2016/799 bizottsági végrehajtási rendelet I.C. mellékletének 6. szakasza (Ellenőrzés, felülvizsgálat és javítások) e szakasz alkalmazásában a következőképpen módosul:

21. A bevezető mondat helyébe a következő szöveg lép:

„A plombák eltávolításának körülményeire vonatkozó követelményeket az e melléklet 5.3. fejezete határozza meg.”

Az (EU) 2016/799 bizottsági végrehajtási rendelet I.C. mellékletének 7. szakasza (Kártyakibocsátás) e szakasz alkalmazásában a következőképpen módosul:

22. A 424. pontban a „tagállamok” után az „és az Egyesült Királyság” szövegrészt kell beilleszteni, a „165/2014/EU rendelet 31. cikkének” szövegrész helyébe pedig az „egyrészt az Európai Unió és az Európai Atomenergia-közösség, és másrészt Nagy-Britannia és Észak-Írország

Egyesült Királysága közötti kereskedelmi és együttműködési megállapodás ROAD-1. melléklete C. részének 2. szakasza 13. cikkének” szövegrész lép.

Az (EU) 2016/799 bizottsági végrehajtási rendelet I.C. mellékletének 1. függeléke (Adatszótár) e szakasz alkalmazásában a következőképpen módosul:

23. A 2.163. pontban „92/23/EGK irányelv” hivatkozás helyébe az „ENSZ EGB 54. számú előírása” hivatkozás lép.

Az (EU) 2016/799 bizottsági végrehajtási rendelet I.C. mellékletének 11. függeléke (Közös biztonsági mechanizmusok) e szakasz alkalmazásában a következőképpen módosul:

24. A 9.1.4. pontban (Berendezési szint: Járműegységek) a CSM_78-at követő első megjegyzésben az „581/2010/EU rendelet” szövegrész helyébe az „egyrésről az Európai Unió és az Európai Atomenergia-közösség, és másrésről Nagy-Britannia és Észak-Írország Egyesült Királysága közötti kereskedelmi és együttműködési megállapodás ROAD-1. melléklete B. részének 2. szakasza 7. cikke (5) bekezdésének” szövegrész lép.

25. A 9.1.5. pontban (Berendezési szint: Tachográfkártyák) a CSM_89-et követő első megjegyzésben az „581/2010/EU rendelet” szövegrész helyébe az „egyrésről az Európai Unió és az Európai Atomenergia-közösség, és másrésről Nagy-Britannia és Észak-Írország Egyesült Királysága közötti kereskedelmi és együttműködési megállapodás ROAD-1. melléklete B. részének 2. szakasza 7. cikke (5) bekezdésének” szövegrész lép.

Az (EU) 2016/799 bizottsági végrehajtási rendelet I.C. mellékletének 12. függeléke (A globális navigációs műholdrendszeren (GNSS-rendszeren) alapuló helyzetmeghatározás) e szakasz alkalmazásában a következőképpen módosul:

26. Az 1. szakasz (Bevezetés) második albekezdését el kell hagyni.

27. A 2. szakaszban (A GNSS-vevőre vonatkozó előírások) „az 1285/2013/EU európai parlamenti és tanácsi rendeletben meghatározott Galileo-program és az európai geostacionárius navigációs lefedési szolgáltatás (EGNOS) elnevezésű program keretében nyújtott szolgáltatásokkal” való kompatibilitásra való hivatkozás helyébe a „műholdas pontosító rendszerekkel (SBAS)” való kompatibilitásra való hivatkozás lép.

Az (EU) 2016/799 bizottsági végrehajtási rendelet I.C. mellékletének 16. függeléke (Az M1 és N1 kategóriájú járművekbe építendő adapter) e szakasz alkalmazásában a következőképpen módosul:

28. A 7. szakaszban (Az adatrögzítő készülék típusjövahagyása adapter alkalmazása esetén) foglalt táblázat 5.1. pontjában a „2006/28/EK irányelv” hivatkozás helyébe az „ENSZ EGB 10. számú előírása” hivatkozás lép.

- C. RÉSZ – Az áru fuvarozásban használt járművekre vonatkozó követelmények az e megállapodás ROAD.8. cikkével összhangban

1. szakasz: Tömegek és méretek

1. cikk – Tárgy és elvek

Az e megállapodás ROAD.4. cikkében [A Felek területei között, területein át és azokon belül történő áru fuvarozás] említett utakon használható járművek legnagyobb tömegét és méreteit a ROAD C.1.1. függelék határozza meg.

2. cikk – Fogalommeghatározások

E szakasz alkalmazása céljából a következő fogalommeghatározásokat kell alkalmazni:

- (a) „gépjármű”: minden motorral meghajtott jármű, amely saját erőből közlekedik az utakon;
- (b) „pótkocsi”: gépjárművel való összekapcsolásra tervezett jármű – a félpótkocsik kivételével –, amelyet konstrukciója és felszerelése alapján az áruszállításban alkalmaznak;
- (c) „félpótkocsi”: minden olyan jármű, amely arra szolgál, hogy egy gépjárműhöz úgy csatlakoztassák, hogy részben erre fekdjön fel, és hogy saját és rakománya tömegének jelentős részét ez hordja, és konstrukciója és felszerelése alapján az áru forgalomban alkalmazzák;
- (d) „járműszerelvény”: vagy
 - közúti járműszerelvény, amely egy pótkocsihoz kapcsolt gépjárműből áll, vagy
 - csuklós jármű, amely egy gépjárműből és egy félpótkocsiból áll;
- (e) „fokozott hőszigetelésű jármű”: minden olyan jármű, amelynek rögzített vagy levehető felépítménye különösen az ellenőrzött hőmérsékleten történő áruszállításra van kialakítva, és amelynek belső falai a hőszigeteléssel együtt legalább 45 mm vastagok;
- (f) „legnagyobb megengedett méretek”: a legnagyobb megengedett méretek a jármű használata esetén;
- (g) „legnagyobb megengedett tömeg”: a legnagyobb tömeg terhelt jármű használata esetén;
- (h) „legnagyobb megengedett tengelyterhelés”: a használat során egy terhelt tengelyre vagy tengelycsoportra jutó legnagyobb tömeg;
- (i) „tonna”: a felrakott tömeg egy tonnasúlya, ami 9,8 kilonewtonnak (kN) felel meg;
- (j) „oszthatatlan rakomány”: olyan rakomány, amely a közúti szállítás céljára aránytalanul nagy költségek vagy kárriskó nélkül nem osztható két vagy több egyedi rakományra, és amely méretei vagy tömege alapján nem szállítható olyan gépjárművön, pótkocsin, közúti járműszerelvényen vagy csuklós járművön, amely minden tekintetben megfelel az irányelv előírásainak;
- (k) „alternatív üzemanyagok”: a közlekedés energiaellátásában a fosszilis üzemanyagokat legalább részben helyettesítő olyan üzemanyagok vagy energiaforrások, amelyek

potenciálisan hozzájárulnak a közlekedési ágazat dekarbonizációjához és javítják annak környezeti teljesítményét, és amelyek közé tartoznak az alábbiak:

- (i) az elektromos járművek minden típusa által használt villamos energia;
 - (ii) a hidrogén;
 - (iii) a földgáz, beleértve a biometánt, gáznemű (sűrített földgáz – CNG) és cseppfolyósított (cseppfolyósított földgáz – LNG) formában;
 - (iv) a cseppfolyósított szénhidrogéngáz (LPG);
 - (v) a fedélzeten tárolt/fedélzeti forrásból származó mechanikus energia, ideértve a hulladékhőt is;
- (l) „alternatív üzemanyaggal hajtott jármű”: teljes egészében vagy részben alternatív üzemanyaggal meghajtott gépjármű;
- (m) „kibocsátásmentes jármű”: olyan nehéz tehergépjármű, amely nem rendelkezik belső égésű motorral, vagy olyan belső égésű motorral rendelkezik, amelynek kibocsátása kevesebb mint 1 g CO₂/kWh; valamint
- (n) „intermodális fuvarozási művelet”: egy vagy több, legfeljebb 45 láb hosszúságú konténer vagy cserefelépítmény szállítása, amennyiben a tehergépjármű, a pótkocsi, a (vontatóegységgel ellátott vagy anélküli) félpótkocsi, cserefelépítmény vagy konténer az út kezdeti és/vagy befejező szakaszában közutat, a másik szakaszban pedig vasutat vagy belvízi vagy tengeri utat vesz igénybe.

3. cikk – Különleges engedélyek

Azok a járművek vagy járműszerelvények, amelyek túllépik a ROAD C.1.1. függelékben meghatározott legnagyobb tömeget és méreteket, csak különleges engedéllyel engedhetők a forgalomba, amely engedélyeket az illetékes hatóságok hátrányos megkülönböztetés nélkül állítanak ki vagy eseti alapon e hatóságokkal történő megállapodásnak megfelelő, hátrányos megkülönböztetéstől mentes rendelkezéseknek megfelelően, amennyiben ezek a járművek vagy járműszerelvények oszthatatlan rakományokat szállítanak, vagy ezek szállítására szolgálnak.

4. cikk – Helyi korlátozások

Ez a szakasz nem zárja ki a Felek azon hatályos közúti közlekedési rendelkezéseinek megkülönböztetésmentes alkalmazását, amelyek bizonyos utakon vagy közúti műtárgyakon lehetővé teszik a járművek tömegének és/vagy méreteinek korlátozását.

Idetartozik az olyan meghatározott területeken vagy utakon használható járművek megengedett legnagyobb méreteire és/vagy tömegére vonatkozó helyi korlátozások előírásának lehetősége, ahol az infrastruktúra nem alkalmas hosszú és nehéz járművek számára, mint például a városközpontokban, kis falvakban vagy természetvédelmi területeken.

5. cikk – A járművek vagy járműszerelvények hátsó részére erősített aerodinamikai eszközök

1. Az aerodinamikai eszközökkel felszerelt járművek vagy járműszerelvények túlléphetik a ROAD.C.1.1. függelék 1.1. pontjában előírt maximális hosszúságokat abból a célból, hogy a járművek vagy járműszerelvények hátsó részére aerodinamikai eszközöket lehessen felszerelni. Az ilyen

eszközökkel felszerelt járműveknek vagy járműszerelvényeknek meg kell felelniük a ROAD.C.1.1. függelék 1.5. pontjában foglaltaknak, és a megengedett legnagyobb hosszúságok túllépése nem eredményezheti a szóban forgó járművek vagy járműszerelvények rakodási hosszának a növekedését.

2. Az (1) bekezdésben említett aerodinamikai eszközöknek meg kell felelniük az alábbi operatív feltételeknek:

- (a) olyan körülmények esetén, amikor veszélyeztethetik más úthasználók vagy a járművezető biztonságát, a járművezetőnek be kell hajtania, be kell húznia vagy el kell távolítania az eszközöket;
- (b) ha üzemi helyzetben az aerodinamikai eszközök és felszerelések hosszúsága meghaladja az 500 mm-t, azoknak behúzhatónak vagy lehajthatónak kell lenniük;
- (c) a településeken belüli és a települések közötti közúti infrastruktúrán való használatuk során tekintettel kell lenni az olyan területek sajátosságaira, ahol a megengedett legnagyobb sebesség legfeljebb 50km/h, és ahol valószínűbb a közlekedés veszélyeztetett résztvevőinek jelenléte; valamint
- (d) behúzva/behajtva legfeljebb 20 cm-rel haladhatják meg a megengedett legnagyobb hosszúságot.

6. cikk – Aerodinamikus vezetőfülkék

A járművek vagy járműszerelvények túlléphetik a ROAD.C.1.1. függelék 1.1. pontjában meghatározott legnagyobb hosszúságokat, amennyiben vezetőfülkéik jobb aerodinamikai, energiahatékonysági és biztonsági teljesítményt eredményeznek. Az ilyen vezetőfülkével felszerelt járműveknek vagy járműszerelvényeknek meg kell felelniük a ROAD.C.1.1. függelék 1.5. pontjában foglaltaknak, és a megengedett legnagyobb hosszúságok túllépése nem eredményezheti a szóban forgó járművek hasznos teherbírásának a növekedését.

7. cikk – Intermodális fuvarozási műveletek

1. A ROAD.C.1.1. függelék 1.1. pontjában meghatározott maximális hosszúságok – adott esetben a 6. cikkre is figyelemmel – és a ROAD.C.1.1. függelék 1.6. pontjában meghatározott maximális távolság 15 cm-rel túlléphetők az olyan járművek vagy járműszerelvények esetében, amelyek 45 láb hosszúságú konténereket vagy 45 láb hosszúságú cserefelépítményeket szállítanak üresen vagy megrakva, feltéve, hogy a szóban forgó konténer vagy cserefelépítmény közúti fuvarozása az egyes Felek által meghatározott feltételeknek megfelelően végzett intermodális szállítási művelet részét képezi.

2. Intermodális szállítási műveletek esetében az öt- vagy hattengelyes csuklós járművek megengedett legnagyobb össztömege a ROAD.C.1.1. függelék 2.2.2. pontjának a) alpontjában meghatározott járműszerelvény esetében két tonnával, a ROAD.C.1.1. függelék 2.2.2. pontjának b) alpontjában meghatározott járműszerelvény esetében pedig négy tonnával túlléphető. A gépjármű tonnában kifejezett megengedett legnagyobb össztömege nem haladhatja meg a 44 tonnát.

8. cikk – A megfelelés igazolása

1. Az e szakasznak való megfelelés igazolása céljából a szakasz hatálya alá tartozó járműveknek rendelkezniük kell az alábbi igazolások valamelyikével:

(a) A következő két tábla kombinációjával:

- a hatóságilag előírt gyári adattábla, amely a gyártó által a járműre erősített tábla vagy címke, amely megadja a jármű azonosításához szükséges fő műszaki jellemzőket, valamint tájékoztatással szolgál az illetékes hatóságok számára a jármű megengedett össztömegével kapcsolatban; valamint
- a méretekre vonatkozó tábla, amelyet amennyire csak lehetséges, a gyártó jogszabályban előírt táblája mellett kell elhelyezni, és amelynek a következő információkat kell tartalmaznia:

(1) a gyártó neve;

(2) jármű-azonosító szám,

(3) a gépjármű, a pótkocsi vagy a félpótkocsi hossza (L);

(4) a gépjármű, a pótkocsi vagy a félpótkocsi szélessége (W); valamint

(5) adatok a járműszerelvények hosszának méréséhez:

– távolság (a) a gépjármű eleje és a kapcsolószerkezetének középpontja között (vonóhorog vagy nyeregszerkezet); több kapcsolási pontú nyeregszerkezet esetében a legkisebb és a legnagyobb értékeket (a_{\min} és a_{\max}) kell megadni,

– távolság a pótkocsi kapcsolószerkezetének középpontja (vonószem) vagy a félpótkocsi kapcsolószerkezetének középpontja (királycsap) és a pótkocsi vagy a félpótkocsi hátulja között (b); több kapcsolási pontú szerkezet esetében a legkisebb és a legnagyobb értékeket (b_{\min} és b_{\max}) kell megadni.

A járműszerelvények hossza az a hosszúság, amelyet akkor kapunk meg, ha a gépjármű és a pótkocsi, illetve félpótkocsi egyenes vonalban állnak egymás mögött.

(b) Egyetlen tábla, amely tartalmazza az a) pontban említett két táblán szereplő információkat; vagy

(c) a jármű nyilvántartásba vétele vagy forgalomba helyezése szerinti Fél, illetve az Unió esetében tagállam illetékes hatóságai által kiállított egységes okmány, amely ugyanazokat az információkat tartalmazza, mint az a) pontban említett táblák. Ezt az ellenőrzés számára könnyen hozzáférhető és jól védett helyen kell tartani.

2. Ha a jármű jellemzői már nem felelnek meg a megfelelőségi igazoláson feltüntetett jellemzőknek, a jármű nyilvántartásba vétele vagy forgalomba helyezése szerinti Fél, illetve az Unió esetében tagállam illetékes hatóságai megteszik a megfelelőségi igazolás módosításához a szükséges lépéseket.
3. Az (1) bekezdésben említett táblákat és dokumentumokat a Felek a járművek irányelv szerinti megfelelőségének tanúsításaként ismerik el.

9. cikk – Végrehajtás

1. A Felek konkrét intézkedéseket hoznak a közlekedésben részt vevő azon járművek és járműszerelvények azonosítása érdekében, amelyek valószínűsíthetően túllépték a legnagyobb megengedett tömeget, és amelyeket ezért a Felek illetékes hatóságainak az ezen irányelv követelményeinek való megfelelés biztosítása érdekében ellenőrizniük kell. Ez történhet a közúti infrastruktúrához kapcsolódó automatikus rendszerek vagy a járművekbe beépített fedélzeti tömegmérő berendezések segítségével. Az ilyen fedélzeti tömegmérő berendezésnek pontosnak és megbízhatónak, valamint valamennyi járműtípussal teljes mértékben interoperábilisnak és kompatibilisnek kell lennie.
2. A Felek nem követelhetik meg, hogy a másik Fél területén nyilvántartásába vett járművek vagy járműszerelvények fedélzeti tömegmérő berendezéssel legyen felszerelve.
3. Amennyiben e szakasz megsértésének megállapítására és szankciók kiszabására automatikus rendszereket használnak, ezeket az automatikus rendszereket tanúsítani kell. A tanúsítvány nem szükséges, amennyiben az automatikus rendszerek használata kizárólag azonosítási célokat szolgál.
4. A Felek e melléklet A. része 1. szakaszának 14. cikkével összhangban biztosítják, hogy illetékes hatóságaik információt cseréljenek az e cikkel kapcsolatos jogsértésekről és szankciókról.

ROAD.C.1.1. FÜGGELÉK: A JÁRMŰVEK LEGNAGYOBB MEGENGEDETT ÖSSZTÖMEGEI ÉS MÉRETEI,
VALAMINT EZEKKEK ÖSSZEFÜGGŐ JELLEMZŐI

1. A járművek megengedett legnagyobb méretei (méterben; m)

1.1. Legnagyobb hosszúság:

– gépjármű	12,00 m
– pótkocsi	12,00 m
– csuklós jármű	16,50 m
– közúti járműszerelvény	18,75 m

1.2. Legnagyobb szélesség:

(a) a b) pontban említett járművek kivételével az összes jármű 2,55 m

(b) fokozott hőszigetelésű járművek felépítménye vagy 2,60 m
járművek által szállított, fokozott hőszigetelésű konténerek vagy
cserefelépítmények

1.3. Legnagyobb magasság (bármely jármű esetében) 4,00 m

1.4. Az 1.1., 1.2., 1.3., 1.6., 1.7. 1.8. és 4.4. pontban megadott értékek tartalmazzák a cserefelépítmények és szabványos rakományok, mint pl. konténerek értékeit is.

1.5. Minden üzemben lévő járműnek és járműszerelvénynek egy 12,50 m-es külső sugarú és 5,30 m belső sugarú körgyűrűfelületen belül körbe kell tudni haladnia.

1.6. A legnagyobb távolság a nyeregszerkezet királycsaptengelye és a félpótkocsi hátsó része között 12,00 m

1.7. A közúti járműszerelvény hossz tengelyével párhuzamosan mért legnagyobb távolság a rakfelület legelöl, a fülke mögött lévő külső pontja és a járműszerelvény pótkocsijának leghátsó külső pontja között, levonva a vontató jármű hátsó része és a pótkocsi első része közötti távolságot 15,65 m

1.8. A közúti járműszerelvény hossz tengelyével párhuzamosan mért legnagyobb távolság a rakfelület legelöl, a vezetőfülke mögötti külső pontja és a járműszerelvény pótkocsijának leghátsó külső pontja között 16,40 m

2. A jármű legnagyobb megengedett össztömege (tonnában)

2.1. Egy járműszerelvényhez tartozó járművek

2.1.1. Kéttengelyes pótkocsik 18 tonna

2.1.2. Háromtengelyes pótkocsik 24 tonna

2.2. Járműszerelvények

Járműszerelvények esetében, beleértve az alternatív üzemanyaggal hajtott vagy kibocsátásmentes járműveket is, az e szakaszra vonatkozóan előírt megengedett legnagyobb össztömeg az alternatív tüzelőanyag- vagy kibocsátásmentes technológia többlettömegével, legfeljebb 1 tonnával, illetve 2 tonnával megnövelésre kerül.

2.2.1. Öt- vagy hattengelyes közúti járműszerelvények

- | | |
|--|----------|
| (a) kéttengelyes gépjármű háromtengelyes pótkocsival | 40 tonna |
| (b) háromtengelyes gépjármű két- vagy háromtengelyes pótkocsival | 40 tonna |

2.2.2. Öt- vagy hattengelyes csuklós járművek

- | | |
|---|----------|
| (a) kéttengelyes gépjármű háromtengelyes félpótkocsival | 40 tonna |
| (b) háromtengelyes gépjármű két- vagy háromtengelyes félpótkocsival | 40 tonna |

2.2.3. Közúti járműszerelvények kéttengelyes gépjármű és kéttengelyes

36 tonna

2.2.4. Négytengelyes csuklós járművek, amelyek egy kéttengelyes gépjárműből és egy kéttengelyes félpótkocsiból állnak, ha a félpótkocsi tengelytávolsága:

1,3 m vagy annál nagyobb, de legfeljebb 1,8 m 36 tonna

1,8 m-nél nagyobb 36 tonna (+2 tonna túréshatár, ha a gépjármű megengedett legnagyobb össztömegét [18 tonna] és a félpótkocsi tandemtengelyének megengedett legnagyobb össztömegét [20 tonna] betartják, és a hajtott tengelyt ikerabroncsozással és légrugós felfüggesztéssel vagy ezzel egyenértékű felfüggesztéssel szerelték)

2.3. Gépjárművek

Az alternatív üzemanyaggal hajtott vagy kibocsátásmentes járművek esetében a 2.3.1. és a 2.3.2. szakaszban előírt megengedett legnagyobb össztömeg az alternatív tüzelőanyag- vagy kibocsátásmentes technológia többlettömegével, legfeljebb 1 tonnával, illetve 2 tonnával megnövelésre kerül.

2.3.1. Kéttengelyes gépjárművek 18 tonna

2.3.2. Háromtengelyes gépjárművek 25 tonna (26 tonna, ha a hajtott tengelyt ikerabroncsozással és légrugós felfüggesztéssel vagy ezzel egyenértékű felfüggesztéssel szerelték), vagy ha a hajtott tengelyek mindegyikét ikerabroncsozással szerelték, és a legnagyobb tengelyterhelés tengelyenként nem haladja meg a 9,5 tonnát)

2.3.3. Négytengelyes gépjárművek két kormányzott tengellyel	32 tonna, ha a hajtott tengelyt ikerabroncsozással és légrugós felfüggesztéssel vagy ezzel egyenértékű felfüggesztéssel szerelték), vagy ha a hajtott tengelyek mindegyikét ikerabroncsozással szerelték, és a legnagyobb tengelyterhelés tengelyenként nem haladja meg a 9,5 tonnát)
---	---

3. A járművek megengedett legnagyobb tengelyterhelése (tonnában)

3.1. Egytengelyes

Nem hajtott tengely	10 tonna
---------------------	----------

3.2. Pótkocsik és félpótkocsik ikertengelye

Az ikertengely tengelyterheléseinek összege az alábbi tengelytávoknál (d) a következő értékeket nem haladhatja meg:

– 1 m-nél kisebb ($d < 1,0$ m)	11 tonna
– legalább 1,0 m, de kisebb, mint 1,3 m ($1,0 \leq d < 1,3$)	16 tonna
– legalább 1,3 m, de kisebb, mint 1,8 m ($1,3 \leq d < 1,8$)	18 tonna
– legalább 1,8 m ($1,8 \leq d$)	20 tonna

3.3. Háromtengelyes pótkocsik és félpótkocsik

A hármastengelyes tengelyterheléseinek összege nem haladhatja meg az alábbi tengelytávoknál (d) a következő értékeket:

legfeljebb 1,3 m ($d \leq 1,3$)	21 tonna
1,3 m felett és 1,4 m-ig ($1,3 < d \leq 1,4$)	24 tonna

3.4. Hajtott tengely

A 2.2. és 2.3. pontban említett járművek hajtott tengelye	11,5 tonna
---	------------

3.5. Gépjárművek ikertengelyei

Az ikertengely tengelyterheléseinek összege az alábbi tengelytávoknál (d) a következő értékeket nem haladhatja meg:

– 1 m-nél kisebb ($d < 1,0$ m)	11,5 tonna
– legalább 1,0 m, de 1,3 m-nél kisebb ($1,0 \leq d < 1,3$)	16 tonna

– legalább 1,3 m, de 1,8 m-nél kisebb ($1,3 \leq d < 1,8$)

18 tonna (19 tonna, ha a hajtott tengelyt ikerabroncsozással és lérugós felfüggesztéssel vagy ezzel egyenértékű felfüggesztéssel szerelték), vagy

ha a hajtott tengelyek mindegyikét ikerabroncsozással szerelték,

és a legnagyobb tengelyterhelés tengelyenként nem haladja meg a 9,5 tonnát)

4. A járművek egyéb műszaki jellemzői

4.1. Minden jármű

A jármű vagy járműszerelvény hajtótengelye vagy hajtótengelyei által viselt tömeg nem lehet kisebb, mint a jármű vagy járműszerelvény legnagyobb terhelt tömegének 25 %-a.

4.2. Közúti járműszerelvények

A gépjármű hátsó tengelye és a pótkocsi első tengelye közötti távolság nem lehet kisebb, mint 3,00 m.

4.3. A megengedett legnagyobb össztömeg a tengelytávolság függvényében

Egy négytengelyes gépjármű tonnában kifejezett össztömege nem haladhatja meg a legelső és leghátsó tengely méterben kifejezett távolságának az ötszörösét.

4.4. Félpótkocsik

A nyeregszerkezet királycsaptengelye és a félpótkocsi első részének bármely pontja közötti vízszintes távolság nem haladhatja meg a 2,04 m-t.

2. szakasz: A menetíró készülékekre, a járművezetői kártyákra és a műhelykártyákra vonatkozó követelmények

1. cikk – Tárgy és elvek

Ez a szakasz az e melléklet B. része 2. szakaszának hatálya alá tartozó járművekre vonatkozó követelményeket állapítja meg az e Megállapodás ROAD 8. cikke (2) bekezdésében említett menetíró készülékek használata tekintetében.

2. cikk – Fogalom meghatározások

1. E szakasz alkalmazásában az e melléklet B. része 2. szakaszának 2. cikkében és 4. szakaszának 2. cikkében rögzített fogalom meghatározások alkalmazandók.
2. Az (1) bekezdésben szereplő fogalom meghatározásokon kívül e szakasz alkalmazásában:
 - (a) „járműegység”: a menetíró készülék, a mozgásérzékelőt és a mozgásérzékelőhöz tartozó csatlakozó kábeleket kivéve. A járműegység egyetlen vagy több, a járműben különböző helyeken elhelyezett egységből állhat, amennyiben megfelel e szakasz biztonsági követelményeinek; a járműegység többek között feldolgozó egységből, adatmemóriából, időmérő funkcióból, két intelligens kártya-interfész készülékből (járművezető és járműkísérő), nyomtatóból, kijelző berendezésből, csatlakozóból és a felhasználói inputok bevitelére szolgáló készülékekből áll;
 - (b) „mozgásérzékelő”: a menetíró készülék azon része, amely jelzi a jármű sebességét és/vagy a megtett távolságot;
 - (c) „ellenőrzőkártya”: a Felek hatóságai által az illetékes nemzeti ellenőrző hatóság részére kiállított tachográf kártya, amely azonosítja az ellenőrző szervet és opcionálisan az ellenőrző tisztviselőt, valamint lehetővé teszi az adatmemóriában vagy a járművezetői kártyán és opcionálisan a műhelykártyán tárolt adatokhoz való hozzáférést leolvasás, nyomtatás és/vagy letöltés céljából;
 - (d) „műhelykártya”: valamelyik Féltől kapott engedéllyel rendelkező menetírókészülék-gyártó, illetve -szerelő, járműgyártó vagy műhely kijelölt személyzete részére az adott tagállam hatóságai által kiadott tachográf kártya, amely azonosítja a kártyatulajdonost és lehetővé teszi a menetíró készülék tesztelését, kalibrálását, aktiválását és/vagy az arról való letöltést;
 - (e) „aktiválás”: az a szakasz, amelynek során a menetíró készülék a műhelykártya használata révén teljes mértékben üzemképesé válik, és valamennyi funkciója üzembe helyezésre kerül, beleértve a biztonsági funkciókat is;
 - (f) a digitális menetíró készülék „kalibrálása”: a jármű adatmemóriában tárolandó paramétereinek, többek között a jármű azonosító adatainak és jellemzőinek frissítése vagy megerősítése a műhelykártya használatával;
 - (g) „letöltés” a digitális vagy intelligens menetíró készülékből: a jármű adatmemóriájában vagy a tachográf kártya memóriájában tárolt teljes adatkészletnek vagy annak egy részének a

digitális aláírással együtt történő lemásolása azzal a feltétellel, hogy a tárolt adatok nem módosulnak és nem vesznek el;

- (h) „hiba”: a digitális menetíró készülék által felderített olyan rendellenes művelet, amely egy berendezés hibás működéséből vagy meghibásodásából eredhet;
- (i) „beépítés”: a menetíró készülék beszerelése a járműbe;
- (j) „időszakos vizsgálat”: annak ellenőrzésére végzett műveletek sorozata, hogy a menetíró készülék megfelelően működik, beállításai megfelelnek a jármű paramétereinek, és nem csatlakozik hozzá manipulálást lehetővé tévő eszköz;
- (k) „javítás”: egy mozgásérzékelő vagy egy járműegység bármely olyan javítása, amelyhez az áramellátás kiiktatása, a menetíró készülék más alkatrészekről történő elválasztása, vagy a mozgásérzékelő vagy járműegység felnyitása szükséges;
- (l) „interoperabilitás”: a rendszereknek és az alapjukat képező üzleti folyamatoknak az adatcserére és az információk megosztására való képessége;
- (m) „interfész”: a rendszerek közötti felület, amely biztosítja az összekapcsolódást és interakciót lehetővé tévő közvetítő eszközt;
- (n) „időmérés”: az egyezményes koordinált világidő folyamatos, digitális rögzítése; valamint
- (o) „TACHOnet üzenetküldő rendszer”: a járművezetői kártyák elektronikus nyilvántartásainak összekapcsolásához szükséges közös eljárásokról és előírásokról szóló, 2016. január 21-i (EU) 2016/68 bizottsági végrehajtási rendelet¹⁴² I–VII. mellékletében meghatározott műszaki előírásoknak megfelelő üzenetküldő rendszer.

3. cikk – Beépítés

1. A (2) bekezdés szerinti menetíró készülékeket be kell építeni a járműbe:

- (a) ha a jármű megengedett össztömege pótkocsival vagy félpótkocsival meghaladja a 3,5 tonnát, vagy
- (b) 2026. július 1-jétől ha a jármű megengedett össztömege pótkocsival vagy félpótkocsival meghaladja a 2,5 tonnát.

2. A menetíró készülékek:

- (a) a 2006. május 1-je előtt először forgalomba helyezett gépjárművek esetében analóg menetíró készülék;
- (b) a 2006. május 1. és 2011. szeptember 30. között először forgalomba helyezett gépjárművek esetében digitális menetíró készülék első verziója;
- (c) a 2011. október 1. és 2012. szeptember 30. között először forgalomba helyezett gépjárművek esetében a digitális menetíró készülék második verziója;

¹⁴²HL L 15., 2016.1.22., 51. o.

- (d) a 2012. október 1. és 2019. június 14. között először forgalomba helyezett gépjárművek esetében a digitális menetíró készülék harmadik verziója;
 - (e) a 2019. június 15-től kezdődően és e melléklet B. része 4. szakasza 2. cikke (2) bekezdésének g) pontjában említett részletes előírások hatálybalépését követő két év elteltéig először forgalomba helyezett gépjárművek esetében az 1. típusú intelligens menetíró készülék; valamint
 - (f) az e melléklet B. része 4. szakasza 2. cikke (2) bekezdésének h) pontjában említett részletes előírások hatálybalépését követő több mint két évvel először forgalomba helyezett gépjárművek esetében a 2. típusú intelligens menetíró készülék.
3. A Felek mentesíthetik e szakasz alkalmazása alól az e melléklet B. része 2. szakasza 8. cikkének (3) bekezdésében említett járműveket.
 4. A Felek mentesíthetik e szakasz alkalmazása alól azokat a fuvarozási műveletekre használt járműveket, amelyek az e melléklet B. része 2. szakasza 8. cikkének (4) bekezdésével összhangban mentességet kaptak. A Felek haladéktalanul értesítik egymást e bekezdés alkalmazásáról.
 5. Legkésőbb a 2. típusú intelligens menetíró készülék részletes műszaki előírásai hatálybalépési évének végétől számított három éven belül az (1) bekezdés a) pontjában említett, analóg menetíró készülékkel vagy digitális menetíró készülékkel felszerelt járműveket fel kell szerelni 2. típusú intelligens menetíró készülékkel, amennyiben e járművek a nyilvántartásba vételük helyétől eltérő Fél területén közlekednek.
 6. Legkésőbb a 2. típusú intelligens menetíró készülék részletes műszaki előírásai hatálybalépésének évétől számított négy éven belül az (1) bekezdés a) pontjában említett, 1. típusú intelligens menetíró készülékkel felszerelt járműveket fel kell szerelni 2. típusú intelligens menetíró készülékkel, amennyiben e járművek a nyilvántartásba vételük helyétől eltérő Fél területén közlekednek.
 7. 2026. július 1-jétől az (1) bekezdés b) pontjában említett járműveket 2. típusú intelligens menetíró készülékkel kell felszerelni, amennyiben a nyilvántartásba vételük helyétől eltérő Fél területén közlekednek.
 8. E szakasz egyetlen rendelkezése sem érinti a közúti fuvarozásban tevékenykedő uniós közúti áru fuvarozók által az adatrögzítő készülékek tekintetében betartandó uniós szabályoknak az Unió területén történő alkalmazását.

4. cikk – Adatvédelem

1. A Felek biztosítják, hogy a személyes adatok e szakasz keretében történő feldolgozása kizárólag az e szakasznak való megfelelés ellenőrzése céljából történjen.
2. A Felek különösen azt biztosítják, hogy a személyes adatok védve legyenek az (1) bekezdésben kifejezetten említettől eltérő felhasználásokkal szemben az alábbiakkal kapcsolatban:
 - (a) globális navigációs műholdrendszer (GNSS) használata helymeghatározó adatok rögzítésére az 1. és 2. típusú intelligens menetíró készülékre vonatkozó műszaki előírásokban említettek szerint;

(b) járművezetői kártyára vonatkozó információk elektronikus cseréje a 13. cikkben meghatározott módon, különös tekintettel az ilyen adatok harmadik Felekkel való, határokon átnyúló cseréjére, valamint

(c) a közúti árufuvarozók által vezetett, a 15. cikkben említett nyilvántartások.

3. A digitális menetíró készüléket úgy kell kialakítani, hogy biztosított legyen a magánélet tiszteletben tartása. Kizárólag az (1) bekezdésben említett célokból szükséges adatok kezelhetők.
4. A járművek tulajdonosainak, a közúti árufuvarozóknak és minden más érintett szervezetnek meg kell felelniük a személyes adatok védelmére vonatkozó rendelkezéseknek.

5. cikk – Beépítés és javítás

1. A menetíró készülék beépítését és javítását csak olyan szerelők, műhelyek vagy járműgyártók végezhetik, akik, illetőleg amelyek erre a Felek illetékes hatóságai által a 7. cikknek megfelelően kiadott engedéllyel rendelkeznek.
2. Az engedéllyel rendelkező szerelők, műhelyek vagy járműgyártók ellenőrzik a menetíró készülék megfelelő működését, majd arra plombát helyeznek fel oly módon, amely biztosítja, hogy semmilyen manipuláló eszközzel ne lehessen manipulálni vagy módosítani a rögzített adatokat.
3. Az engedéllyel rendelkező szerelő, műhely vagy járműgyártó az általa felhelyezett plombán egy speciális jelet helyez el, ezenkívül a digitális, illetve 1. és 2. típusú intelligens menetíró készülékek esetében betáplálja a hitelesítő ellenőrzések végrehajtásához kapcsolódó elektronikus biztonsági adatokat. A Felek nyilvántartást vezetnek és tesznek közzé a felhasznált jelölésekről és elektronikus biztonsági adatokról, valamint a felhasznált elektronikus biztonsági adatokhoz kapcsolódó szükséges információkról.
4. Annak igazolására, hogy a menetíró készülék beépítése e szakasz követelményeinek megfelelően történt, a készüléken illesztési címkét kell elhelyezni oly módon, hogy az jól látható és könnyen olvasható legyen.
5. A menetíró készülékek alkatrészeit plombával kell ellátni. A menetíró készülékhez kapcsolt minden olyan csatlakozást plombával kell ellátni, amelynek esetében fennáll a hamisítás veszélye, ideértve a mozgásérzékelő és a sebességváltómű közötti csatlakozást, valamint adott esetben az illesztési címkét is.

A plomba csak a következő feltételekkel távolítható el vagy törhető fel:

- az illetékes hatóságok által a 7. cikk alapján adott engedéllyel rendelkező szerelők vagy műhelyek által a menetíró készülék javítása, karbantartása vagy újrakalibrálása céljából, vagy megfelelően képzett, szükség esetén felhatalmazott ellenőrző tisztviselők általi ellenőrzés céljából, vagy
- a járműnek a plombát is érintő javítása vagy átalakítása céljából. Ebben az esetben a járműben el kell helyezni és meg kell őrizni egy írásbeli nyilatkozatot, amelyben szerepel a plomba eltávolításának vagy feltörésének időpontja és oka.

Az eltávolított vagy feltört plombát egy engedéllyel rendelkező szerelőnek vagy műhelynek indokolatlan késedelem nélkül, de legfeljebb az eltávolítást vagy feltörést követő hét napon belül pótolnia kell. Amennyiben a plomba eltávolítására vagy feltörésére ellenőrzés céljából került sor, akkor azt az ellenőrző tisztviselő egy plombáló berendezést és egy egyedi speciális jelet alkalmazva indokolatlan késedelem nélkül újraplombálhatja.

Amennyiben az ellenőrző tisztviselő eltávolítja a plombát, az ellenőrzőkártyát be kell helyeznie a menetíró készülékbe az eltávolítás pillanatában, és annak az ellenőrzés befejezéséig behelyezve kell maradnia, akkor is, ha új plombát helyez fel. Az ellenőrző tisztviselőnek írásbeli nyilatkozatban kell rögzítenie legalább a következő adatokat:

- jármű-azonosító szám,
- a tisztviselő neve,
- ellenőrző hatóság és ország,
- az ellenőrzőkártya száma,
- az eltávolított plomba száma,
- a plomba eltávolításának dátuma és időpontja, valamint
- az új plomba száma, amennyiben az ellenőrző tisztviselő új plombát helyezett el.

Az új plomba felhelyezése előtt egy engedéllyel rendelkező műhelynek el kell végeznie a menetíró készülék ellenőrzését és kalibrálását, kivéve, ha a plomba eltávolítására vagy feltörésére ellenőrzés céljából került sor, és azt az ellenőrző tisztviselő lecserélte.

6. cikk – A menetíró készülékek vizsgálata

1. A menetíró készülékeket rendszeresen meg kell vizsgáltatni az elfogadott műhelyekkel. A rendszeres vizsgálatokat legalább két évente el kell végezni.
2. Az (1) bekezdésben említett vizsgálatok során a következőket kell ellenőrizni:
 - a menetíró készülék megfelelően van-e beszerelve, és megfelelő-e az adott jármű vonatkozásában;
 - a menetíró készülék rendeltetésszerűen működik-e;
 - a menetíró készüléken fel van-e tüntetve a típusjövőhagyási jel;
 - elhelyezték-e az illesztési címkét;
 - valamennyi plomba sértetlen és valódi-e;
 - a menetíró készülékhez nincsenek manipuláló eszközök csatlakoztatva, és nincs nyoma ilyen eszközök használatának; valamint
 - a gumibroncsok mérete és tényleges kerülete.

3. A műhelyeknek vizsgálati jelentést kell készíteniük azokban az esetekben, amikor akár az időszakos vizsgálat, akár az illetékes nemzeti hatóság külön kérésére végzett vizsgálat következtében a menetíró készülék működésében tapasztalt rendellenességeket javítani kellett. A műhelyeknek jegyzéket kell vezetniük az összes vizsgálati jelentésről.
4. A vizsgálati jelentéseket az elkészítésüktől számított legalább két éven keresztül meg kell őrizni. A Felek maguk határozzák meg, hogy a vizsgálati jelentéseket ez alatt az idő alatt meg kell-e őrizni vagy továbbítani kell-e az illetékes hatóság számára. Amennyiben a vizsgálati jelentéseket a műhely őrzi meg, az illetékes hatóság kérésére a műhelynek rendelkezésre kell bocsátania az adott időszakban elvégzett kalibrálásokról és vizsgálatokról készített jelentéseket.

7. cikk – Szerelők, műhelyek és járműgyártók engedélyezése

1. Mindegyik Fél, illetve az Unió esetében minden tagállam engedélyezi, rendszeresen ellenőrzi és tanúsítja a menetíró készülékek beépítését, ellenőrzését, vizsgálatát és javítását végző szerelőket, műhelyeket és járműgyártókat.
2. Mindegyik Fél, illetve az Unió esetében minden tagállam biztosítja, hogy a szerelők, műhelyek és járműgyártók szakértelemmel bírnak, és megbízhatóak legyenek. Ebből a célból egyértelmű nemzeti eljárásokat kell kialakítaniuk és közzétenniük, és biztosítaniuk kell, hogy a következő minimumkövetelmények teljesüljenek:
 - (a) a személyzet megfelelően képzett;
 - (b) a lényeges vizsgálatok és feladatok elvégzéséhez szükséges készülékek rendelkezésre állnak; valamint
 - (c) a szerelők, műhelyek és járműgyártók jó hírnévvel rendelkeznek.
3. Az engedéllyel rendelkező szerelők és műhelyek ellenőrzését a következőképpen kell elvégezni:
 - (a) az engedéllyel rendelkező szerelőkre és műhelyekre vonatkozóan legalább két évente auditot kell elvégezni a menetíró készülék kezeléséhez alkalmazott eljárásaik tekintetében. Az ellenőrzésnek különösen az alkalmazott biztonsági intézkedésekre és a műhelykártyák kezelésére kell koncentrálnia. A Felek, illetve az Unió esetében a tagállamok helyszíni látogatás nélkül is elvégezhetik ezeket az ellenőrzéseket; valamint
 - (b) ezen túlmenően az engedéllyel rendelkező szerelőkre és műhelyekre vonatkozóan bejelentés nélküli műszaki auditra is sor kerülhet, az elvégzett kalibrálások, vizsgálatok és beépítések ellenőrzése céljából. Ilyen auditokat minden évben az engedéllyel rendelkező szerelők és műhelyek legalább tíz százalékánál végezni kell.
4. A Feleknek és illetékes hatóságaiknak megfelelő intézkedéseket kell hozniuk a szerelők vagy műhelyek és a közúti árufuvarozók közötti összeférhetetlenség megelőzése érdekében. Összeférhetetlenség komoly kockázata esetén olyan további egyedi intézkedéseket kell hozni, amelyek biztosítják, hogy a szerelő vagy műhely megfeleljen e szakasznak.

5. A Felek illetékes hatóságai ideiglenesen vagy véglegesen visszavonhatják az engedélyt azoktól a szerelőktől, műhelyektől és járműgyártóktól, amelyek nem tesznek eleget az e szakaszban előírt kötelezettségeiknek.

8. cikk – Műhelykártyák

1. A műhelykártyák érvényességi ideje nem haladhatja meg az egy évet. A műhelykártya megújítása esetén az illetékes hatóság meggyőződik arról, hogy a szerelő, a műhely vagy a járműgyártó megfelel a 7. cikk (2) bekezdésében felsorolt kritériumoknak.
2. Az illetékes hatóság a műhelykártyát a megújítás iránti érvényes kérelem és valamennyi szükséges dokumentáció kézhezvételének időpontjától számított 15 munkanapon belül megújítja. Ha a műhelykártya megsérült, hibásan működik, elveszett vagy azt eltulajdonították, az illetékes hatóság az erre irányuló részletes kérelem kézhezvételének időpontjától számított öt munkanapon belül cserekártyát biztosít. Az illetékes hatóságok az elvesztett, eltulajdonított, illetve meghibásodott kártyákról nyilvántartást vezetnek.
3. Ha egy Fél, illetve az Unió esetében egy tagállam visszavonja egy szerelő, műhely vagy járműgyártó 7. cikk szerinti engedélyét, akkor a számára kiállított műhelykártyákat is vissza kell vonnia.
4. A Felek minden szükséges intézkedést megtesznek annak érdekében, hogy megakadályozzák az engedéllyel rendelkező szerelők, műhelyek és járműgyártók részére kiállított műhelykártyák hamisítását.

9. cikk – A járművezetői kártyák kiadása

1. A járművezetői kártyát a járművezető kérésére annak a Félnek az illetékes hatósága állítja ki, amelynek területén a járművezető szokásos tartózkodási helye található. A járművezetői kártyát kiállító Fél illetékes hatóságai a szokásos tartózkodási helyről tett nyilatkozat érvényességével kapcsolatos kétségük esetén vagy meghatározott külön ellenőrzések céljára további információt vagy bizonyítékot kérhetnek a járművezetőtől.

E cikk alkalmazásában a „szokásos tartózkodási hely” az a hely, ahol az adott személy életvitelszerűen lakik, vagyis ahol egy naptári évben legalább 185 napot tölt, személyes és foglalkozásával összefüggő kötelezései miatt, illetőleg – foglalkozási kötelezésekkel nem rendelkező személy esetében – olyan személyes kötelezései miatt, amelyek szoros kapcsolatra utalnak az adott személy és azon hely között, ahol él.

Olyan személy esetében azonban, akinek foglalkozásával összefüggő kötelezései más helyen vannak, mint személyes kötelezései, és aki ezért felváltva a két Fél területén található különböző helyeken él, szokásos tartózkodási helyként a személyes kötelezések helyét kell tekinteni, feltéve, hogy a szóban forgó személy oda rendszeresen visszatér. Ez utóbbi feltételnek nem kell teljesülnie, ha az érintett személy azért él valamelyik Fél területén, hogy ott határozott idejű megbízásnak tegyen eleget.

2. Kellően indokolt és kivételes esetekben mindegyik Fél, illetve az Unió esetében mindegyik tagállam legfeljebb 185 napig érvényes ideiglenes és nem megújítható járművezetői kártyát állíthat ki az olyan járművezető számára, aki egyik Fél területén sem nem rendelkezik szokásos tartózkodási hellyel, feltéve, hogy ez a járművezető munkajogi kapcsolatban áll egy, a kibocsátó Fél területén letelepedett vállalkozással, és amennyiben szükséges, járművezetői igazolványt mutat be.

3. A kiállító Fél illetékes hatóságai megfelelő intézkedéseket hoznak annak érdekében, hogy meggyőződjenek arról, hogy a kérelmező még nem rendelkezik érvényes járművezetői kártyával, és ellátják a kártyát a járművezető személyes adataival látják, gondoskodva ezen adatok láthatóságáról és biztonságáról.

4. A járművezetői kártya érvényességi ideje nem haladhatja meg az öt évet.

5. A járművezetői kártya az érvényességi ideje alatt csak akkor vonható vissza, illetve érvényessége csak akkor függeszthető fel, ha valamelyik Fél illetékes hatósága arra a megállapításra jut, hogy a kártyát meghamisították, vagy a járművezető olyan kártyát használ, amelynek nem ő a tulajdonosa, vagy a kártyát a valóságnak nem megfelelő nyilatkozatok és/vagy hamis okmányok alapján szerezte meg. Amennyiben az ilyen felfüggesztési vagy visszavonási intézkedéseket a kibocsátó Féltől eltérő Fél, illetve az Unió esetében a kibocsátó tagállamtól eltérő tagállam hozza meg, az utóbbi a lehető leghamarabb visszaküldi a kártyát a kibocsátó Fél, illetve az Unió esetében tagállam hatóságainak, megjelölve a visszavonás vagy felfüggesztés okait. Ha a kártya visszaküldése várhatóan két hétnél hosszabb időt vesz igénybe, a felfüggesztésről vagy visszavonásról intézkedő Fél, illetve az Unió esetében a felfüggesztésről vagy visszavonásról intézkedő tagállam e két héten belül tájékoztatja a kibocsátó Felet, illetve az Unió esetében a kibocsátó tagállamot a felfüggesztés vagy visszavonás okairól.

6. A kibocsátó Fél illetékes hatósága előírhatja a járművezetők számára, hogy a járművezetői kártyájukat cseréljék le, amennyiben ez a vonatkozó műszaki előírásoknak való megfelelés miatt szükséges.

7. A Felek minden szükséges intézkedést megtesznek a járművezetői kártyák hamisításának megelőzésére.

8. Ez a cikk nem akadályozza meg a Feleket, illetve az Unió esetében a tagállamokat abban, hogy járművezetői kártyát adjanak ki olyan járművezetők számára, akiknek szokásos tartózkodási helye az adott Fél területének olyan részén található, amelyre e melléklet nem vonatkozik, feltéve, hogy ilyen esetekben e szakasz vonatkozó rendelkezéseit alkalmazzák.

10. cikk – A járművezetői kártyák megújítása

1. Amennyiben megújítás esetén a járművezető szokásos tartózkodási helye szerinti Fél nem azonos azzal, amely a járművezető jelenlegi kártyáját kiállította, és amennyiben a járművezető a járművezetői kártya megújítását a szokásos tartózkodási helye szerinti Fél hatóságaitól kéri, e hatóságoknak tájékoztatniuk kell a kártya megújításának indokairól azokat a hatóságokat, amelyek a régi kártyát kiállították.
2. A rövidesen lejáró kártya megújítása iránti kérelem esetén az illetékes hatóság a lejárati időpontja előtt új kártyát biztosít, amennyiben a kérelmet az e melléklet B. része 4. szakasza 5. cikkében megállapított határidőkön belül elküldték.

11. cikk – Eltulajdonított, elveszett vagy hibás járművezetői kártyák

1. A kiállító hatóság legalább a kártyák érvényességi idejének megfelelő ideig nyilvántartást vezet a kiadott, eltulajdonított, elveszett vagy meghibásodott járművezetői kártyákról.

2. Ha a járművezetői kártya megsérült, hibásan működik, elveszett vagy azt eltulajdonították, a szokásos tartózkodási hely szerinti Fél illetékes hatósága az erre vonatkozó részletes kérelem kézhezvételének időpontjától számított nyolc munkanapon belül cserekártyát biztosít.

12. cikk – A járművezetői kártyák kölcsönös elfogadása

1. Mindkét Fél elfogadja a másik Fél által kiállított járművezetői kártyákat.
2. Amennyiben az egyik Fél által kiállított érvényes járművezetői kártya birtokosa a másik Fél területén létesített szokásos tartózkodási helyet, és kérte, hogy a kártyáját egyenértékű járművezetői kártyára cseréljék le, a cserét végrehajtó Fél, illetve az Unió esetében tagállam feladata annak ellenőrzése, hogy a bemutatott kártya még mindig érvényes-e.
3. A cserét végrehajtó Felek, illetve az Unió esetében tagállamok visszaküldik a régi kártyát a kiállító Fél, illetve az Unió esetében tagállam hatóságainak, jelezve ennek okát.
4. Amennyiben az egyik Fél, illetve az Unió esetében tagállam le- vagy kicseréli a járművezetői kártyát, a cserét, valamint minden későbbi cserét az adott Félnél vagy – az Unió esetében – az adott tagállamban nyilvántartásba kell venni.

13. cikk – A járművezetői kártyákra vonatkozó elektronikus információcsere

1. Annak érdekében, hogy meg lehessen bizonyosodni arról, hogy a kérelmező még nem rendelkezik érvényes vezetői kártyával, a Feleknek, illetve az Unió esetében a tagállamoknak legalább a kártyák érvényességi idejének megfelelő ideig nemzeti elektronikus nyilvántartást kell vezetniük a járművezetői kártyákra vonatkozó következő információkról:
 - a járművezető családi neve és utóneve,
 - a járművezető születési ideje és – amennyiben az adat rendelkezésre áll – születési helye,
 - az érvényes vezetői engedély száma és (adott esetben) a vezetői engedélyt kibocsátó ország,
 - a járművezetői kártya státusza, valamint
 - a járművezetői kártya száma.
2. A Felek, illetve az Unió esetében a tagállamok elektronikus nyilvántartásait a TACHOnet üzenetküldő rendszer vagy egy azzal kompatibilis rendszer segítségével össze kell kapcsolni, és a Felek egész területén hozzáférhetővé kell tenni. Kompatibilis rendszer használata esetén az elektronikus adatoknak a másik Féllal való cseréjére a TACHOnet üzenetküldő rendszeren keresztül nyílik lehetőség.
3. A járművezetői kártya kiadásakor, cseréjekor és szükség esetén megújításakor a Felek, illetve az Unió esetében a tagállamok elektronikus adatcsere útján ellenőrzik, hogy a járművezető nem rendelkezik-e már érvényes járművezetői kártyával. Az adatcsere során közölt adatok körét az ezen ellenőrzésekhez szükséges adatokra kell korlátozni.
4. Az ellenőrző tisztviselők hozzáférhetnek az elektronikus nyilvántartáshoz annak érdekében, hogy ellenőrizzék a járművezetői kártyák státuszát.

14. cikk – A menetíró készülék beállításai

1. A digitális menetíró készülék nem állítható be úgy, hogy a jármű motorjának leállításakor vagy a gyújtás kikapcsolásakor automatikusan egy meghatározott tevékenységkategóriára kapcsoljon, kivéve, ha a járművezető manuálisan ki tudja választani a megfelelő tevékenységkategóriát.
2. A járműveket csak egy menetíró készülékkel szabad felszerelni, a közúti vizsgálatok kivételével.
3. A Feleknek meg kell tiltaniuk a menetíró készülék manipulálására készített és/vagy szánt eszközök gyártását, forgalmazását, reklámozását és/vagy értékesítését.

15. cikk – A közúti árufuvarozók felelőssége

1. A közúti árufuvarozó gondoskodik arról, hogy járművezetői megfelelő képzést és eligazítást kapjanak a menetíró készülék – legyen az digitális, intelligens vagy analóg – helyes működéssel kapcsolatban, továbbá rendszeresen ellenőrzi, hogy járművezetői helyesen használják-e a készüléket, és nem adhat nekik olyan, közvetlen vagy közvetett ösztönzőt, amely a menetíró készülékkel való visszaélésre sarkallhat.

A közúti árufuvarozó megfelelő számú adatrögzítő lapot ad ki azoknak a járművezetőknek, akik analóg menetíró készülékkel felszerelt járművet vezetnek, amely mennyiségnél számításba kell venni az adatrögzítő lapok személyes jellegét, a szolgálati idő tartamát és annak a lehetőségét, hogy a sérült adatrögzítő lapokat, illetve a felhatalmazott ellenőrző tisztviselő által lefoglalt adatrögzítő lapokat pótolni kell. A közúti árufuvarozó a járművezetőknek csak olyan adatrögzítő lapokat adhat ki, amelyek a jóváhagyott mintának megfelelnek és a járműbe beépített készülékhez használhatók.

A közúti árufuvarozó gondoskodik arról, hogy a szolgálati idő hosszát figyelembe véve a menetíró készülékből származó adatoknak az ellenőrző tisztviselő kérésére történő nyomtatása ellenőrzés esetén megfelelően elvégezhető legyen.

2. A közúti árufuvarozó a használatot követően legalább egy évig időrendi sorrendben és olvasható formában megőrzi az adatrögzítő lapokat és – amennyiben az e melléklet B. része 4. szakasza 9. cikkének való megfelelés érdekében nyomtatásra került sor – a kinyomtatott lapokat, és azokról másolatot ad azoknak az érintett járművezetőknek, akik ezt kérik. A közúti árufuvarozó ezen túlmenően átadja az érintett járművezetőnek – annak kérésére – a járművezetői kártyákról letöltött adatok másolatát és e másolatok kinyomtatott változatát is. Az adatrögzítő lapokat, a kinyomtatott lapokat és a letöltött adatokat a felhatalmazott ellenőrző tisztviselő kérésére be kell mutatni vagy át kell adni.
3. A közúti árufuvarozó felelős azért, ha járművezetői vagy a rendelkezésére álló járművezetők megsértik e szakaszt vagy e melléklet B. részének 4. szakaszát. A Felek azonban ezt a felelősséget függővé tehetik attól, hogy a közúti árufuvarozó megsérti-e az e cikk (1) bekezdésének első albekezdését és az e melléklet B. része 2. szakasza 7. cikkének (1) és (2) bekezdését.

16. cikk – A közúti árufuvarozókra vonatkozó eljárások a berendezések meghibásodása esetén

1. A menetíró készülék üzemzavara vagy hibás működése esetén a közúti árufuvarozó, mihamar a körülmények megengedik, megjavíttatja a készüléket egy engedéllyel rendelkező szerelővel vagy műhellyel.

2. Amennyiben a jármű az üzemzavar vagy a hibás működés megállapításának napjától számított egy héten belül nem tud visszatérni a közúti árufuvarozó telephelyére, a javítást útközben kell elvégezni.
3. A Felek, illetve az Unió esetében a tagállamok – amennyiben ez összeegyeztethető az érintett Fél nemzeti jogszabályaival – felhatalmazzák az illetékes hatóságokat a jármű használatának a megtiltására, amennyiben az üzemzavart vagy a hibás működést nem orvosolták az (1) és (2) bekezdésnek megfelelően.

17. cikk – A tachográfkártyák kibocsátására vonatkozó eljárás

Az Európai Bizottság az Egyesült Királyság illetékes hatóságainak rendelkezésére bocsátja a járművezetők, a műhelyek és az ellenőrző hatóságok számára a tachográfkártyák kibocsátásához szükséges kriptográfiai anyagokat, az Európai Hitelesítő Hatóság („European Root Certification Authority” – ERCA) tanúsítványpolitikájával és az Egyesült Királyság tanúsítványpolitikájával összhangban.

ROAD-2. MELLÉKLET: A MENETREND SZERINTI ÉS KÜLÖNCÉLÚ MENETREND SZERINTI NEMZETKÖZI JÁRATOKRA VONATKOZÓ ENGEDÉLY MINTÁJA

(Az engedély első oldala)

(narancssárga papír, A/4)

(A kérelem benyújtása szerinti fél hivatalos nyelvén (nyelvein) vagy egyik hivatalos nyelvén kell megszövegezni)

Engedély

Az egyrészt az Európai Unió és az Európai Atomenergia-közösség, és másrészt Nagy-Britannia és Észak-Írország Egyesült Királysága közötti kereskedelmi és együttműködési megállapodás Második része [Közúti árufuvarozás] Harmadik Tárgykörének I. címével összhangban,

KIBOCSÁTÓ ÁLLAM:

Engedélyező hatóság:

A kibocsátó állam megkülönböztető jelzése: ⁽¹⁴³⁾

ENGEDÉLY sz.:

menetrend szerinti járat üzemeltetésére ⁽²⁾ különcélú

menetrend szerinti járat üzemeltetésére ⁽²⁾

autóbuszal az egyrészt az Európai Unió és az Európai Atomenergia-közösség, és másrészt Nagy-Britannia és Észak-Írország Egyesült Királysága közötti kereskedelmi és együttműködési megállapodás Felei között,

Jogosult:

.....

.....

A személyszállító neve és utóneve vagy cégneve, illetve személyszállítói csoport vagy partnerség esetében az irányító személyszállító neve és utóneve vagy cégneve:

Cím:

.....

.....

Telefon- és faxszám vagy e-mail:

.....

¹⁴³ (A) Ausztria, (B) Belgium, (BG) Bulgária, (CY) Ciprus, (CZ) Cseh Köztársaság, (DK) Dánia, (EST) Észtország, (FIN) Finnország, (F) Franciaország, (GR) Görögország, (NL) Hollandia, (HR) Horvátország, (IRL) Írország, (PL) Lengyelország, (LV) Lettország, (LT) Litvánia, (L) Luxemburg, (H) Magyarország, (MT) Málta, (D) Németország, (I) Olaszország, (P) Portugália, (RO) Románia, (E) Spanyolország, (S) Svédország, (SLO) Szlovénia, (SK) Szlovákia és (UK) Egyesült Királyság – kitöltendő.

² Pipálja ki vagy töltsse ki értelemszerűen.

.....

(Az engedély második oldala)

A személyszállító neve, címe, telefon- és faxszáma vagy e-mail-címe, illetve személyszállítói csoportok vagy partnerségek esetében a csoportban vagy a partnerségben részt vevő valamennyi személyszállító neve; ezenkívül valamennyi alvállalkozó nevét meg kell adni:

- (1)
- (2)
- (3)
- (4)
- (5)

Csatolt jegyzék (ha szükséges)

Engedély érvényessége: A következő időponttól: A következő időpontig:

Kiállítás helye és dátuma:

A kibocsátó hatóság vagy szerv aláírása és bélyegzője:

1. Útvonal:

(a) A járat indulási helye:

(b) A járat érkezési helye (célállomás):

A járat fő útvonalterve, az utasok fel- és leszállási helyeinek aláhúzásával:

2. Menetrend:

(az engedélyhez csatolva)

3. Különcélú menetrend szerinti

járat:

(a) Utaskategória:

4. Egyéb feltételek vagy különleges megjegyzések.....

.....
.....

Fontos megjegyzés:

- (1) Az engedély a teljes utazásra érvényes.
- (2) Az engedélyt vagy annak a kiállító engedélyező hatóság által hitelesített másolatát az utazás időtartama alatt a jármű fedélzetén kell tartani, és az ellenőrzésre jogosult tisztviselők kérésére be kell mutatni.
- (3) A kiindulási vagy a célállomásnak azon fél területén kell lennie, ahol a személyszállító székhelye található, és ahol az érintett buszokat nyilvántartásba vették.

(Az engedély harmadik oldala)

ÁLTALÁNOS MEGFONTOLÁSOK

- (1) A közúti személyszállító az engedélyt kibocsátó engedélyező hatóság határozatában megjelölt időszakon belül megkezdi a személyszállítási szolgáltatást.
- (2) *Vis maior* esetének kivételével a menetrend szerinti vagy különcélú menetrend szerinti nemzetközi járatot üzemeltető személyszállítónak minden intézkedést meg kell tennie annak érdekében, hogy a személyszállítási szolgáltatás megfeleljen az engedélyben meghatározott feltételeknek.
- (3) A személyszállítónak nyilvánosan közzé kell tennie a járat útvonalát, megállóit, menetrendjét, viteldíjait és személyszállítási feltételeit.
- (4) A járműre és a vezetőre vonatkozó dokumentumokkal (például a forgalmi engedély és a vezetői engedély) kapcsolatos előírások sérelme nélkül, az alábbi dokumentumok az egyrészről az Európai Unió és az Európai Atomenergia-közösség, és másrészről Nagy-Britannia és Észak-Írország Egyesült Királysága közötti kereskedelmi és együttműködési megállapodás Második része [Közúti személyszállítás] Harmadik Tárgyköre II. címének X+4. cikke szerint ellenőrző okmányként szolgálnak, amelyeket a jármű fedélzetén kell tartani, és az ellenőrzésre jogosult személy kérésére be kell mutatni:
 - a menetrend szerinti vagy különcélú menetrend szerinti nemzetközi járat üzemeltetésére kiadott engedély vagy annak hiteles másolata;
 - a személyszállító részére kiállított, nemzetközi közúti személyszállításra feljogosító, az Egyesült Királyság vagy az Unió jogszabályai által előírt engedély vagy annak hiteles másolata;
 - különcélú menetrend szerinti járat üzemeltetése esetén a szolgáltatás szervezője és a közúti személyszállító közötti szerződés vagy annak hiteles másolata, valamint az azt igazoló okmány, hogy az utasok meghatározott kategóriába tartoznak, és a különcélú menetrend szerinti járaton történő szállításuk más utasok kizárásával történik;

- amennyiben a menetrend szerinti vagy különcélú menetrend szerinti járatot üzemeltető személyszállító átmeneti jellegű és kivételes helyzetek kezelésére további járműveket vesz igénybe, a fent említett megfelelő dokumentumokon kívül a menetrend szerinti vagy különcélú menetrend szerinti nemzetközi járatok üzemeltetője és a további járműveket biztosító vállalkozás által megkötött szerződés másolata vagy azzal egyenértékű dokumentum.
(Az engedély negyedik oldala)

ÁLTALÁNOS MEGFONTOLÁSOK (folyt.)

- (5) A menetrend szerinti – de nem különcélú menetrend szerinti – nemzetközi járatot üzemeltető személyszállítók menetjegyet adnak ki, amely megerősíti az utasnak a személyszállításhoz való jogát, és igazolja az utas és a közúti személyszállító közötti – egyéni vagy csoportos – szállítási szerződés létrejöttét. Az elektronikus úton is kiállítható menetjegyeknek a következőket kell tartalmazniuk:
- (a) a személyszállító neve;
 - (b) az indulás és az érkezés helye, valamint adott esetben a visszautazás;
 - (c) a menetjegy érvényességi ideje és adott esetben az indulás dátuma és időpontja;
 - (d) a szállítás díja.

Az utasnak a menetjegyet az ellenőrzést végző bármely felhatalmazott személy kérésére be kell mutatnia.

- (6) A menetrend szerinti vagy különcélú menetrend szerinti nemzetközi járatot üzemeltető személyszállítóknak minden olyan ellenőrzést lehetővé kell tenniük, amely annak megállapítását szolgálja, hogy a személyszállítás – különösen a vezetési és a pihenőidő, valamint a közúti biztonság és a kibocsátások tekintetében – megfelelően történik-e.

ROAD-3. MELLÉKLET: A MENETREND SZERINTI ÉS KÜLÖNCÉLÚ MENETREND SZERINTI NEMZETKÖZI JÁRATOKRA VONATKOZÓ ENGEDÉLY IRÁNTI KÉRELEM MINTÁJA

(fehér színű papír, A/4)

(A kérelem benyújtása szerinti fél hivatalos nyelvén (nyelvein) vagy egyik hivatalos nyelvén kell megszövegezni)

A MENETREND SZERINTI ÉS KÜLÖNCÉLÚ MENETREND SZERINTI NEMZETKÖZI JÁRAT ÜZEMELTETÉSÉNEK ENGEDÉLYEZÉSE VAGY ILYEN ENGEDÉLY MEGÚJÍTÁSA IRÁNTI KÉRELEM MINTÁJA⁽¹⁴⁴⁾

- Menetrend szerinti járat indítása iránt,
- Különcélú menetrend szerinti járat indítása iránt,
- Járat üzemeltetésére kiadott engedély megújítása iránt,
- Járat üzemeltetésére vonatkozó engedélyezési feltételek módosítása iránt,

amelynek lebonyolítása a Felek között az egyrészt az Európai Unió és az Európai Atomenergia-közösség, és másrészt Nagy-Britannia és Észak-Írország Egyesült Királysága közötti kereskedelmi és együttműködési megállapodással összhangban autóbusszal történt.

.....
(Engedélyező hatóság)

1. A kérelmező személyszállító neve és utóneve vagy cégneve; személyszállítói csoport vagy partnerség által benyújtott kérelem esetében a többi személyszállító által a kérelem benyújtása céljából megbízott személyszállító neve:

-
.....
2. A járat üzemeltetője ⁽¹⁾

személyszállító személyszállítói csoport partnerség alvállalkozó

3. A személyszállító neve és címe, illetve személyszállítói csoport vagy partnerség esetében a csoportban vagy partnerségben részt vevő valamennyi személyszállító neve; ezen túlmenően az alvállalkozók nevük alapján kerülnek beazonosításra ⁽²⁾

3.1 tel.:.....

3.2 tel.:.....

3.3

3.4 tel.:.....

(Az engedély iránti vagy engedély megújítása iránti kérelem második oldala)

¹⁴⁴ Pipálja ki vagy töltsse ki értelemszerűen.

² Csatolja a jegyzéket (ha szükséges).

4 Menetrend szerinti különcélú járat esetében:

4.1 Utaskategória: ⁽¹⁴⁵⁾ dolgozók tanulók/hallgatók egyéb

5 Az igényelt engedély érvényessége vagy a szolgáltatás befejezésének időpontja:

.....

6 A járat fő útvonala (húzza alá az utasok fel- és leszállási helyeit, a pontos címekkel együtt): ⁽¹⁴⁶⁾

.....

.....

.....

7 A járat üzemeltetésének időtartama:

.....

.....

8 Rendszeresség (napi, heti stb.):

9 Viteldíjak melléklet csatolva.

10 Mellékeljen egy vezetési tervet, amely lehetővé teszi a vezetési és pihenőidőre vonatkozó nemzetközi előírások betartásának ellenőrzését.

11 A kérelmezett engedélyek száma vagy a kérelmezett engedélyek hitelesített másolatainak száma: ⁽³⁾

.....

12 További információk:

.....

(Hely és dátum)(A kérelmező aláírása)

.....

Felhívjuk a kérelmező figyelmét arra, hogy mivel az engedélyt vagy annak hiteles másolatát a jármű fedélzetén kell tartani, a kérelmező részére az engedélyező hatóság által kiadott engedélyeknek vagy azok hiteles másolatainak a száma meg kell, hogy egyezzen a kérelmezett járat lebonyolításához egyidejűleg szükséges járművek számával.

Fontos tájékoztatás

A kérelemhez különösen a következőket kell csatolni:

- (a) menetrend, amely tartalmazza a megfelelő határátkelőhelyeken elvégzendő ellenőrzésekhez rendelkezésre álló idősávokat;
- (b) a személyszállító(k) részére kiállított, nemzetközi közúti személyszállításra vonatkozó, a nemzeti vagy uniós jogszabályok által előírt engedély(ek) hiteles másolata;
- (c) megfelelő léptékű térkép, amelyen fel van tüntetve az útvonal, valamint az utasok fel- vagy leszállóhelyei;
- (d) vezetési terv, amely lehetővé teszi annak ellenőrzését, hogy betartják-e a vezetési és pihenőidőre vonatkozó nemzetközi előírásokat;
- (e) minden lényeges információ az autóbusszállomásokra vonatkozóan.

¹⁴⁵ Pipálja ki vagy töltse ki értelemszerűen.

¹⁴⁶ Az engedélyező hatóság kérheti az utasok fel- és leszállási helyeinek teljes listáját, a pontos címekkel együtt; ezt a listát e kérelemhez külön kell csatolni. ³ Töltse ki értelemszerűen.





ROAD-4. MELLÉKLET: MENETLEVÉLMINTA KÜLÖNJÁRATOKRA

MENETLEVÉL Sz.:, **Könyv sz.:**

(Pantone 358-as színekódú, világoszöld vagy ahhoz a lehető legközelebb álló színű, DIN A4 formátumú, nem bevont papírból)

KÜLÖNJÁRATOK KABOTÁZZSAL ÉS KÜLÖNJÁRATOK TRANZITTAL

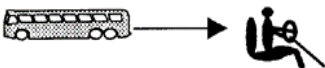
(Szükség esetén a rovatok külön lapon kiegészíthetők)

1		Az autóbusz rendszáma Hely, dátum és a fuvarozó aláírása		
2		Fuvarozó, adott esetben alvállalkozó vagy fuvarozócsoport	1. 2. 3.		
3	A 	járművezető(k) neve	1. 2. 3.		
4	A különjáratért felelős személy szervezete		1. 2. 3. 4.		
5	A szolgáltatás típusa		<input type="checkbox"/> Különjárat kabotázzsal <input type="checkbox"/> Különjárat tranzittal		
6	A járat indulási helye: Ország: A járat érkezési helye (célállomás): Ország:				
7	Utazás	Útvonal/Napi útszakaszok és/vagy fel- és leszállóhelyek	Utasszám	Üres (X-szel jelölni)	Tervezett út (km)
	Kelt.:	A következő időponttól: →-ig érvényes.			

8 .	Csatlakozási pontok (átszállási lehetőség a csoporthoz tartozó másik fuvarozó járművére)	Leszálló utasok száma	Leszálló utasok érkezési helye	Az utasokat felvevő fuvarozó
9 .	Előre nem látott változások			
			

FISH-1. MELLÉKLET

#	Kód	Közönséges név	ICES-övezet	Részeseadések											
				2021		2022		2023		2024		2025		2026-tól	
				EU	UK	EU	UK	EU	UK	EU	UK	EU	UK	EU	UK
1	ALF/3X14-	Nyálkásfejű halak (3,4,5,6,7,8,9,10,12,14)	A 3, 4, 5, 6, 7, 8, 9, 10, 12 és 14 övezet Egyesült Királysághoz tartozó, uniós és nemzetközi vizei	96,95	3,05	96,95	3,05	96,95	3,05	96,95	3,05	96,95	3,05	96,95	3,05
2	ANF/07.	Ördöghal-félék (7)	7	78,78	21,22	78,24	21,76	77,70	22,30	77,05	22,95	76,62	23,38	76,62	23,38
3	ANF/2AC4-C	Ördöghal-félék (Északi-tenger)	A 4 övezet Egyesült Királysághoz tartozó és uniós vizei; a 2a körzet Egyesült Királysághoz tartozó vizei	13,74	86,26	12,92	87,08	12,11	87,89	11,13	88,87	10,48	89,52	10,48	89,52
4	ANF/56-14	Ördöghal-félék (a Sikóciától nyugatra fekvő vizek)	6; Az 5b körzet Egyesült Királysághoz tartozó és nemzetközi vizei; a 12 és 14 övezet nemzetközi vizei	60,99	39,01	59,62	40,38	58,25	41,75	56,60	43,40	55,50	44,50	55,50	44,50
5	ARU/1/2.	Aranylazac (1, 2)	Az 1 és 2 övezet Egyesült Királysághoz tartozó és nemzetközi vizei	56,90	43,10	56,90	43,10	56,90	43,10	56,90	43,10	56,90	43,10	56,90	43,10
6	ARU/3A4-C	Aranylazac (Északi-tenger)	A 4 övezet Egyesült Királysághoz tartozó és uniós vizei; A 3a körzet uniós vizei	98,40	1,60	98,40	1,60	98,40	1,60	98,40	1,60	98,40	1,60	98,40	1,60
7	ARU/567.	Aranylazac (nyugati vizek)	6 és 7; az 5 övezet Egyesült Királysághoz tartozó és nemzetközi vizei	94,41	5,59	94,41	5,59	94,41	5,59	94,41	5,59	94,41	5,59	94,41	5,59
8	BLI/12INT-	Kék menyhal (12 nemzetközi)	A 12 övezet nemzetközi vizei	99,14	0,86	99,14	0,86	99,14	0,86	99,14	0,86	99,14	0,86	99,14	0,86
9	BLI/24-	Kék menyhal (Északi-tenger)	A 2 övezet Egyesült Királysághoz tartozó és nemzetközi vizei; a 4 övezet Egyesült Királysághoz tartozó és uniós vizei	73,19	26,81	73,19	26,81	73,19	26,81	73,19	26,81	73,19	26,81	73,19	26,81
10	BLI/5B67-	Kék menyhal (nyugati vizek)	6 és 7; az 5 övezet Egyesült Királysághoz tartozó és nemzetközi vizei	77,31	22,69	76,73	23,27	76,16	23,84	75,46	24,54	75,00	25,00	75,00	25,00
11	BOR/678-	Dísznőfejűhal-félék (nyugati vizek)	6, 7 és 8	93,65	6,36	93,65	6,36	93,65	6,36	93,65	6,36	93,65	6,36	93,65	6,36
12	BSF/56712-	Fekete abroncsshal (nyugati vizek)	6 és 7; az 5 övezet Egyesült Királysághoz tartozó és nemzetközi vizei; a 12 övezet nemzetközi vizei	94,31	5,69	94,31	5,69	94,31	5,69	94,31	5,69	94,31	5,69	94,31	5,69
13	COD/07A.	Közönséges tőkehal (Ir-tenger)	7a	56,05	43,95	55,84	44,16	55,63	44,37	55,37	44,63	55,20	44,80	55,20	44,80
14	COD/07D.	Közönséges tőkehal (La Manche csatorna keleti része)	7d	90,75	9,25	90,75	9,25	90,75	9,25	90,75	9,25	90,75	9,25	90,75	9,25

15	COD/5BE6A	Közönséges tőkehal (a Skóciától nyugatra fekvő vizek)	6a; az 5b övezetnek a ny. h. 12° 00'-től keletre eső Egyesült Királysághoz tartozó és nemzetközi vizei	30,23	69,77	27,37	72,63	24,51	75,49	21,08	78,92	18,79	81,21	18,79	81,21
16	COD/5WG-14	Közönséges tőkehal (Rockall)	6b; az 5b övezetnek a ny. h. 12° 00'-től nyugatra eső, valamint a 12 és 14 övezetnek az Egyesült Királysághoz tartozó és nemzetközi vizei	33,95	66,05	31,71	68,29	29,47	70,53	26,78	73,22	24,99	75,01	24,99	75,01
17	COD/7XAD34	Tőkehal (Kelta-tenger)	7b, 7c, 7e-k, 8, 9 és 10; a CEECAF 34.1.1 körzet uniós vizei	90,70	9,30	90,47	9,53	90,23	9,77	89,95	10,05	89,76	10,24	89,76	10,24
18	DGS/15X14	Tüskés cápa (nyugati vizek)	6, 7 és 8; az 5 övezet Egyesült Királysághoz tartozó és nemzetközi vizei; Az 1, 12 és 14 övezet nemzetközi vizei	57,53	42,47	56,61	43,39	55,69	44,31	54,58	45,42	53,84	46,16	53,84	46,16
19	DWS/56789-	Mélytengeri cápák (nyugati vizek)	6, 7., 8. és 9; az 5 övezet Egyesült Királysághoz tartozó és nemzetközi vizei	100,00	0,00	100,00	0,00	100,00	0,00	100,00	0,00	100,00	0,00	100,00	0,00
20	HAD/07A.	Foltos tőkehal (Ír-tenger)	7a	47,24	52,76	46,42	53,58	45,61	54,39	44,63	55,37	43,98	56,02	43,98	56,02
21	HAD/5BC6A.	Foltos tőkehal (a Skóciától nyugatra fekvő vizek)	6a; az 5b körzet Egyesült Királysághoz tartozó és nemzetközi vizei	19,39	80,61	19,39	80,61	19,39	80,61	19,39	80,61	19,39	80,61	19,39	80,61
22	HAD/6B1214	Foltos tőkehal (Rockall)	A 6b övezet Egyesült Királysághoz tartozó, uniós és nemzetközi vizei; a 12 és 14 övezet nemzetközi vizei	16,76	83,24	16,32	83,68	15,88	84,12	15,35	84,65	15,00	85,00	15,00	85,00
23	HAD/7X7A34	Foltos tőkehal (Kelta-tenger)	7b-k, 8, 9 és 10; a CEECAF 34.1.1 körzet uniós vizei	84,00	16,00	83,00	17,00	82,00	18,00	80,80	19,20	80,00	20,00	80,00	20,00
24	HER/07A/MM	Hering (Ír-tenger)	A 7a övezetnek az é. sz. 52° 30'-től északra fekvő vizei	11,01	88,99	8,50	91,50	6,00	94,00	2,99	97,01	0,99	99,01	0,99	99,01
25	HER/5B6ANB	Hering (a Skóciától nyugatra fekvő vizek)	6b és 6aN; az 5b körzet Egyesült Királysághoz tartozó és nemzetközi vizei	35,95	64,05	35,34	64,66	34,74	65,26	34,01	65,99	33,53	66,47	33,53	66,47
26	HER/7EF.	Hering (a La Manche csatorna nyugati része és a Bristol-i csatorna)	7e és 7f	50,00	50,00	50,00	50,00	50,00	50,00	50,00	50,00	50,00	50,00	50,00	50,00
27	HER/7G-K.	Hering (Kelta-tenger)	A 7a övezetnek az é. sz. 52° 30'-től délre fekvő vizei, továbbá 7g, 7h, 7j és 7k övezet	99,88	0,12	99,88	0,12	99,88	0,12	99,88	0,12	99,88	0,12	99,88	0,12
28	HKE/2AC4-C	Szürke tőkehal (Északi-tenger)	A 4 övezet Egyesült Királysághoz tartozó és uniós vizei; a 2a körzet Egyesült Királysághoz tartozó vizei	60,67	39,33	57,11	42,89	53,56	46,44	49,29	50,71	46,45	53,55	46,45	53,55
29	HKE/571214	Szürke tőkehal (nyugati vizek)	6 és 7; Az 5b körzet Egyesült Királysághoz tartozó és nemzetközi vizei; a 12 és 14 övezet nemzetközi vizei	80,33	19,67	80,05	19,95	79,77	20,23	79,43	20,57	79,20	20,80	79,20	20,80
30	JAX/2A-14	Fattyúmakréla (nyugati vizek)	A 4a körzet Egyesült Királysághoz tartozó és uniós vizei; 6, 7a-c, e-k; 8a-b, d-e; a 2a és 5b körzet Egyesült Királysághoz tartozó és nemzetközi vizei; a 12 és 14 övezet nemzetközi vizei	90,61	9,39	90,61	9,39	90,61	9,39	90,61	9,39	90,61	9,39	90,61	9,39
31	JAX/4BC7D	Fattyúmakréla (az Északi-tenger déli része és a La Manche csatorna keleti része)	A 4b, 4c és 7d övezet Egyesült Királysághoz tartozó és uniós vizei	71,46	28,54	68,60	31,40	65,73	34,27	62,29	37,71	60,00	40,00	60,00	40,00

32	L/W/2AC4-C	Kisfejlő lepényhal és vörös lepényhal (Északi-tenger)*	A 2a és 4 övezet uniós vizei	35,97	64,03	35,48	64,52	34,98	65,02	34,39	65,61	34,00	66,00	34,00	66,00
33	LEZ/07.	Rombuszhalak (7)	7	81,37	18,63	80,65	19,35	79,93	20,07	79,07	20,93	78,50	21,50	78,50	21,50
34	LEZ/2AC4-C	Rombuszhalak (Északi-tenger)	A 4 övezet Egyesült Királysághoz tartozó és uniós vizei; a 2a körzet Egyesült Királysághoz tartozó vizei	3,74	96,26	3,74	96,26	3,74	96,26	3,74	96,26	3,74	96,26	3,74	96,26
35	LEZ/56-14	Rombuszhalak (a Skóciától nyugatra fekvő vizek)	6; Az 5b körzet Egyesült Királysághoz tartozó és nemzetközi vizei; a 12 és 14 övezet nemzetközi vizei	60,84	39,16	59,55	40,45	58,25	41,75	56,69	43,31	55,65	44,35	55,65	44,35
36	LIN/03A-C.	Északi menyhal (3a)	A 3a körzet uniós vizei	92,65	7,35	92,65	7,35	92,65	7,35	92,65	7,35	92,65	7,35	92,65	7,35
37	LIN/04-C.	Északi menyhal (Északi-tenger)	a 4 övezet Egyesült Királysághoz tartozó és uniós vizei	21,22	78,78	20,92	79,08	20,61	79,39	20,24	79,76	20,00	80,00	20,00	80,00
38	LIN/6X14.	Északi menyhal (nyugati vizek)	6, 7, 8, 9 és 10; a 12 és 14 övezet nemzetközi vizei	63,67	36,33	63,25	36,75	62,83	37,17	62,33	37,67	62,00	38,00	62,00	38,00
39	NEP/*07U16	Norvég homár (Porcupine-pad)	Az ICES 7 alterület 16. funkcionális egysége	85,32	14,68	85,32	14,68	85,32	14,68	85,32	14,68	85,32	14,68	85,32	14,68
40	NEP/07.	Norvég homár (7)	7	61,68	38,32	60,76	39,24	59,84	40,16	58,74	41,26	58,00	42,00	58,00	42,00
41	NEP/2AC4-C	Norvég homár (Északi-tenger)	A 4 övezet Egyesült Királysághoz tartozó és uniós vizei; a 2a körzet Egyesült Királysághoz tartozó vizei	13,38	86,62	13,38	86,62	13,38	86,62	13,38	86,62	13,38	86,62	13,38	86,62
42	NOP/2A3A4.	Norvég tőkehal (Északi-tenger)	3 a; A 4 övezet Egyesült Királysághoz tartozó és uniós vizei; a 2a körzet Egyesült Királysághoz tartozó vizei	85,00	15,00	82,50	17,50	80,00	20,00	77,00	23,00	75,00	25,00	75,00	25,00
43	PLE/07A.	Sima lepényhal (É-tenger)	7a	48,89	51,11	48,89	51,11	48,89	51,11	48,89	51,11	48,89	51,11	48,89	51,11
44	PLE/56-14	Sima lepényhal (a Skóciától nyugatra fekvő vizek)	6; Az 5b körzet Egyesült Királysághoz tartozó és nemzetközi vizei; a 12 és 14 övezet nemzetközi vizei	39,23	60,77	39,23	60,77	39,23	60,77	39,23	60,77	39,23	60,77	39,23	60,77
45	PLE/7DE.	Sima lepényhal (La Manche csatorna)*	7d és 7e	70,36	29,64	70,27	29,73	70,18	29,82	70,07	29,93	70,00	30,00	70,00	30,00
46	PLE/7FG.	Sima lepényhal (7fg)	7f és 7g	74,86	25,14	74,58	25,42	74,30	25,70	73,96	26,04	73,74	26,26	73,74	26,26
47	PLE/7HJK.	Sima lepényhal (7hjk)	7h, 7j és 7k	84,25	15,75	83,71	16,29	83,17	16,83	82,52	17,48	82,09	17,91	82,09	17,91
48	POK/56-14	Fekete tőkehal (a Skóciától nyugatra fekvő vizek)	6; az 5b, 12 és 14 övezet Egyesült Királysághoz tartozó és nemzetközi vizei	62,32	37,68	58,99	41,01	55,66	44,34	51,66	48,34	49,00	51,00	49,00	51,00
49	POK/7/3411	Fekete tőkehal (Kelta-tenger)	7, 8, 9 és 10; a CEEAF 34.1.1 körzet uniós vizei	84,86	15,14	84,90	15,10	84,93	15,07	84,97	15,03	85,00	15,00	85,00	15,00

50	POL/07.	Sávós tőkehal (7)	7	78,03	21,97	77,27	22,73	76,51	23,49	75,61	24,39	75,00	25,00	75,00	25,00
51	POL/56-14	Sávós tőkehal (a Skóciától nyugatra fekvő vizek)	6; Az 5b körzet Egyesült Királysághoz tartozó és nemzetközi vizei; a 12 és 14 övezet nemzetközi vizei	63,38	36,62	63,38	36,62	63,38	36,62	63,38	36,62	63,38	36,62	63,38	36,62
52	PRA/2AC4-C	Norvég garnéla (Északi-tenger)	A 4 övezet Egyesült Királysághoz tartozó és uniós vizei; a 2a körzet Egyesült Királysághoz tartozó vizei	77,99	22,01	77,99	22,01	77,99	22,01	77,99	22,01	77,99	22,01	77,99	22,01
53	RJE/7FG.	Csíkos rája (7fg)	7f és 7g	56,36	43,64	53,39	46,61	50,42	49,58	46,86	53,14	44,49	55,51	44,49	55,51
54	RJU/7DE.	Cifra rája (La Manche csatorna)	7d és 7e	69,12	30,88	68,09	31,91	67,06	32,94	65,82	34,18	65,00	35,00	65,00	35,00
55	RNG/5B67.	Gránátoshal (nyugati vizek)	6 és 7; az 5b körzet Egyesült Királysághoz tartozó és nemzetközi vizei	95,16	4,84	95,16	4,84	95,16	4,84	95,16	4,84	95,16	4,84	95,16	4,84
56	RNG/8X14.	Gránátoshal (8, 9, 10, 12, 14)	A 8, 9, 10, 12 és 14 övezet uniós és nemzetközi vizei	99,71	0,29	99,71	0,29	99,71	0,29	99,71	0,29	99,71	0,29	99,71	0,29
57	SAN/2A3A4.	Homoki angolna-félék (Északi-tenger, minden állománygazdálkodási terület)	A 2a, 3a és 4 övezet uniós vizei	97,26	2,74	97,14	2,86	97,03	2,97	96,89	3,11	96,80	3,20	96,80	3,20
58	SBR/678.	Nagyszemű vörösdurbincs (nyugati vizek)	6, 7 és 8	90,00	10,00	90,00	10,00	90,00	10,00	90,00	10,00	90,00	10,00	90,00	10,00
59	SOL/07A.	Közönséges nyelvhal (Ir-tenger)	7a	77,15	22,86	77,03	22,97	76,92	23,08	76,79	23,21	76,70	23,30	76,70	23,30
60	SOL/07D.	Közönséges nyelvhal (La Manche csatorna keleti része)	7d	80,31	19,69	80,23	19,77	80,15	19,85	80,06	19,94	80,00	20,00	80,00	20,00
61	SOL/07E.	Közönséges nyelvhal (La Manche csatorna nyugati része)	7e	38,97	61,03	38,60	61,40	38,24	61,76	37,79	62,21	37,50	62,50	37,50	62,50
62	SOL/24-C.	Közönséges nyelvhal (Északi-tenger)	A 4 övezet Egyesült Királysághoz tartozó és uniós vizei; a 2a körzet Egyesült Királysághoz tartozó vizei	88,09	11,91	86,81	13,19	85,54	14,46	84,02	15,98	83,00	17,00	83,00	17,00
63	SOL/56-14	Közönséges nyelvhal (a Skóciától nyugatra fekvő vizek)	6; Az 5b körzet Egyesült Királysághoz tartozó és nemzetközi vizei; a 12 és 14 övezet nemzetközi vizei	80,00	20,00	80,00	20,00	80,00	20,00	80,00	20,00	80,00	20,00	80,00	20,00
64	SOL/7FG.	Közönséges nyelvhal (7fg)	7f és 7g	69,35	30,65	68,93	31,07	68,51	31,49	68,01	31,99	67,67	32,33	67,67	32,33
65	SOL/7HJK.	Közönséges nyelvhal (7hjk)	7h, 7j és 7k	83,33	16,67	83,33	16,67	83,33	16,67	83,33	16,67	83,33	16,67	83,33	16,67
66	SPR/2AC4-C	Spratt (Északi-tenger)	A 4 övezet Egyesült Királysághoz tartozó és uniós vizei; a 2a körzet Egyesült Királysághoz tartozó vizei	96,18	3,82	96,18	3,82	96,18	3,82	96,18	3,82	96,18	3,82	96,18	3,82
67	SPR/7DE.	Spratt (La Manche csatorna)	7d és 7e	28,60	71,40	25,45	74,55	22,30	77,70	18,52	81,48	16,00	84,00	16,00	84,00

68	SRX/07D.	Rájaalakúak (La Manche csatorna keleti része)	7d	84,51	15,49	84,44	15,56	84,36	15,64	84,27	15,73	84,21	15,79	84,21	15,79
69	SRX/2AC4-C	Rájaalakúak (Északi-tenger)	A 4 övezet Egyesült Királysághoz tartozó és uniós vízei; a 2a körzet Egyesült Királysághoz tartozó vízei	32,73	67,27	32,29	67,71	31,86	68,14	31,35	68,65	31,00	69,00	31,00	69,00
70	SRX/67AKXD	Rájaalakúak (nyugati vizek)	A 6a, 6b, 7a-c és 7e-k övezet uniós vízei	71,06	28,94	70,54	29,46	70,02	29,98	69,40	30,60	68,99	31,01	68,99	31,01
71	T/B/2AC4-C	Nagy rombuszhal és sima rombuszhal (Északi-tenger)*	A 2a és 4 övezet uniós vízei	81,82	18,18	81,37	18,63	80,91	19,09	80,36	19,64	80,00	20,00	80,00	20,00
72	USK/D4-C.	Norvég menyhal (Északi-tenger)	a 4 övezet Egyesült Királysághoz tartozó és uniós vízei	59,46	40,54	59,46	40,54	59,46	40,54	59,46	40,54	59,46	40,54	59,46	40,54
73	USK/567E1.	Norvég menyhal (nyugati vizek)	6 és 7; az 5 övezet Egyesült Királysághoz tartozó és nemzetközi vízei	70,73	29,27	70,55	29,45	70,37	29,63	70,15	29,85	70,00	30,00	70,00	30,00
74	WHG/07A.	Vékonybajszú tőkehal (ír-tenger)	7a	42,27	57,73	41,45	58,55	40,63	59,37	39,65	60,35	39,00	61,00	39,00	61,00
75	WHG/56-14	Vékonybajszú tőkehal (a Skóciától nyugatra fekvő vizek)	6; Az 5b körzet Egyesült Királysághoz tartozó és nemzetközi vízei; a 12 és 14 övezet nemzetközi vízei	37,53	62,47	36,67	63,33	35,81	64,19	34,78	65,22	34,09	65,91	34,09	65,91
76	WHG/7X7A-C	Vékonybajszú tőkehal (Kelta-tenger)*	7b, 7c, 7d, 7e, 7f, 7g, 7h, 7j és 7k	88,95	11,05	88,89	11,11	88,84	11,16	88,77	11,23	88,73	11,27	88,73	11,27

FISH-2. MELLÉKLET

2A. UK–EU–NO háromoldalú megállapodás szerinti teljes kifogható mennyiségek

#	Kód	Közönséges név	ICES-övezet	Részeselek											
				2021		2022		2023		2024		2025		2026-tól	
				EU	UK	EU	UK	EU	UK	EU	UK	EU	UK	EU	UK
77	COD/2A3AX4	Közönséges tőkehal (Északi-tenger)	4; a 2a körzet Egyesült Királysághoz tartozó vizek; a 3a övezetnek a Skagerrakon és a Kattegaton kívüli része	47,03	52,97	46,02	53,98	45,02	54,99	43,81	56,19	43,00	57,00	43,00	57,00
78	HAD/2AC4.	Foltos tőkehal (Északi-tenger)	4; a 2a körzet Egyesült Királysághoz tartozó vizek	18,45	81,55	17,80	82,20	17,14	82,86	16,35	83,65	15,83	84,17	15,83	84,17
79	HER/2A47DX	Hering (északi-tengeri járulékos fogás)	4 és 7d, valamint a 2a övezet uniós vizei	98,18	1,82	98,18	1,82	98,18	1,82	98,18	1,82	98,18	1,82	98,18	1,82
80	HER/4AB.	Hering (Északi-tenger)	A 4 övezetnek az é. sz. 53° 30'-től északra fekvő, Egyesült Királysághoz tartozó, uniós és norvég vizei	71,33	28,67	70,42	29,58	69,50	30,50	68,41	31,59	67,68	32,32	67,68	32,32
81	HER/4CXB7D	Hering (az Északi-tenger déli része és a La Manche csatorna keleti része)	4c, 7d, a blackwateri állomány kivételével	88,76	11,24	88,48	11,52	88,21	11,79	87,87	12,13	87,65	12,35	87,65	12,35
82	PLE/2A3AX4	Sima lepényhal (Északi-tenger)	4; a 2a körzet Egyesült Királysághoz tartozó vizek; a 3a övezetnek a Skagerrakon és a Kattegaton kívüli része	71,54	28,46	71,54	28,46	71,54	28,46	71,54	28,46	71,54	28,46	71,54	28,46
83	POK/2C3A4	Fekete tőkehal (Északi-tenger)	3a és 4; a 2a körzet Egyesült Királysághoz tartozó vizei	77,71	22,29	76,78	23,22	75,85	24,15	74,74	25,26	74,00	26,00	74,00	26,00
84	WHG/2AC4.	Vékonybajszú tőkehal (Északi-tenger)	4; a 2a övezet uniós vizei	34,78	65,22	32,71	67,29	30,63	69,37	28,13	71,87	26,47	73,53	26,47	73,53

2B. Parti államok állományai

#	Kód	Közönséges név	ICES-övezet	Részeselek											
				2021		2022		2023		2024		2025		2026-tól	
				EU	UK	EU	UK	EU	UK	EU	UK	EU	UK	EU	UK
85	MAC/2A34.	Maikréla (Északi-tenger)	3a és 4; a 2a körzet Egyesült Királysághoz tartozó vizek; a 3b, 3c övezet és az ICES 22–32 alkörzetek uniós vizei	93,91	6,09	93,78	6,22	93,65	6,35	93,50	6,50	93,40	6,60	93,40	6,60
86	MAC/2CX14-	Maikréla (nyugati vizek)	6, 7, 8a, 8b, 8d és 8e; Az 5b körzet Egyesült Királysághoz tartozó és nemzetközi vizei; a 2a, 12 és 14 övezet nemzetközi vizei	35,15	64,85	34,06	65,94	32,98	67,02	31,67	68,33	30,80	69,20	30,80	69,20

87	WHB/1X14	Kék puhatókehal (nyugati vizek)	Az 1, 2, 3, 4, 5, 6, 7, 8a, 8b, 8d, 8e, 12 és 14 övezet Egyesült Királysághoz tartozó, uniós és nemzetközi vizei	79,47	20,53	79,35	20,65	79,24	20,76	79,09	20,91	79,00	21,00	79,00	21,00
----	----------	---------------------------------	--	-------	-------	-------	-------	-------	-------	-------	-------	-------	-------	-------	-------

2C. ICCAT-állományok

#	Kód	Közös név	Övezet	Részeselek	
				EU	UK
88	ALB/AN05N	Germon (Atlanti-óceán északi része)	Atlanti-óceán az é. sz. 5°-tól északra	98,48	1,52
89	BFT/AE45WM	Kékúszójú tonhal (Atlanti-óceán északkeleti része)	Atlanti-óceán a ny. h. 45°-tól keletre és a Földközi-tenger	99,75	0,25
90	BSH/AN05N	Kékcápa (Atlanti-óceán északi része)	Atlanti-óceán az é. sz. 5°-tól északra	99,90	0,10
91	SWO/AN05N	Kardhal (Atlanti-óceán északi része)	Atlanti-óceán az é. sz. 5°-tól északra	99,99	0,01

2D. NAFO-állományok

#	Kód	Közös név	Övezet	Részeselek	
				EU	UK
92	COD/N3M.	Tőkehal (NAFO 3M körzet)	NAFO 3M	83,66	16,34

2E. Különleges esetek

#	Kód	Közös név	ICES-övezet	Részeselek	
				EU	UK
93	COD/1/2B.	Közös név tőkehal (Svalbard)	1 és 2b	75,00	25,00

2F. Azon állományok, amelyek csak az egyik Fél vizeiben fordulnak elő

#	Kód	Közönséges név	ICES-övezet	Részeselek	
				EU	UK
94	GHL/1/2INT	Grönlandi laposhal (nemzetközi, 1, 2)	Az 1 és 2 övezet nemzetközi vizei	100,00	0,00
95	GHL/2A-C46	Grönlandi laposhal (Északi-tenger és a Skóciától nyugatra fekvő vizek)	6; A 4 övezet Egyesült Királysághoz tartozó és uniós vizei; a 2a körzet Egyesült Királysághoz tartozó vizei; az 5b körzet Egyesült Királysághoz tartozó és nemzetközi vizei	27,35	72,65
96	HER/06ACL	Hering (Clyde)	6 Clyde	0,00	100,00
97	HER/1/2-	Hering (ASH)	az 1 és 2 övezet Egyesült Királysághoz tartozó, Feröer szigeteki, norvég és nemzetközi vizei	70,00	30,00
98	LIN/05EI	Északi menyhal (5)	az 5 övezet Egyesült Királysághoz tartozó és nemzetközi vizei	81,48	18,52
99	LIN/1/2.	Északi menyhal (1, 2)	Az 1 és 2 övezet Egyesült Királysághoz tartozó és nemzetközi vizei	77,78	22,22
100	NEP/5BC6.	Norvég homár (a Skóciától nyugatra fekvő vizek)	6; az 5b körzet Egyesült Királysághoz tartozó és nemzetközi vizei	2,36	97,64
101	RED/51214D	Vörös álsügérek [mélyvízi] (5, 12, 14)	Az 5 övezet Egyesült Királysághoz tartozó és nemzetközi vizei; a 12 és 14 övezet nemzetközi vizei	98,00	2,00
102	RED/51214S	Vörös álsügérek [sekélyvízi] (5, 12, 14)	Az 5 övezet Egyesült Királysághoz tartozó és nemzetközi vizei; a 12 és 14 övezet nemzetközi vizei	98,00	2,00
103	SBR/10-	Nagyszemű vörösdurbincs (Azori-szigetek)	A 10 övezet uniós és nemzetközi vizei	99,12	0,88
104	SRX/89-C.	Rájaalakúak (8, 9)	A 8 és 9 övezet uniós vizei	99,78	0,22
105	USK/1214EI	Norvég menyhal (1, 2, 14)	Az 1, 2 és 14 övezet Egyesült Királysághoz tartozó és nemzetközi vizei	71,43	28,57

FISH-3. MELLÉKLET

#	Az állomány kódja	Közönséges név	ICES-övezet
106	ANF/8ABDE.	Ördöghalfélék (8)	8a, 8b, 8d és 8e
107	BLI/03A-	Kék menyhal (3a)	A 3a körzet uniós vizei
108	BSF/8910-	Fekete abroncshal (8, 9, 10)	8, 9 és 10
109	COD/03AN.	Közönséges tőkehal (Skagerrak)	Skagerrak
110	HAD/03A.	Foltos tőkehal (3a)	3a
111	HER/03A.	Hering (3a)	3a
112	HER/03A-BC	Hering (3a, járulékos fogás)	3a
113	HER/6AS7BC	Hering (az Írországtól nyugatra fekvő vizek)	6aS, 7b és 7c
114	HKE/03A.	Szürke tőkehal (3a)	3a
115	HKE/8ABDE.	Szürke tőkehal (8)	8a, 8b, 8d és 8e
116	JAX/08C.	Fattyúmakréla (8c)	8c
117	LEZ/8ABDE.	Rombuszhalak (8)	8a, 8b, 8d és 8e
118	MAC/2A4A-N	Makréla (Dánia számára kiosztott mennyiség a norvég vizeken)	A 2a és 4a övezet norvég vizei
119	MAC/8C3411	Makréla (déli állomány)	8c, 9 és 10; a CECAF 34.1.1 körzet uniós vizei
120	PLE/03AN.	Sima lepényhal (Skagerrak)	Skagerrak
121	SPR/03A.	Spratt (3a)	3a
122	SRX/03A-C.	Rájaalakúak (3a)	A 3a körzet uniós vizei
123	USK/03A.	Norvég menyhal (3a)	3a
124	WHB/8C3411	Kék puhatókehal (déli állomány)	8c, 9 és 10; a CECAF 34.1.1 körzet uniós vizei

FISH.4. MELLÉKLET: JEGYZŐKÖNYV A VIZEKHEZ VALÓ HOZZÁFÉRÉSRŐL

Az Egyesült Királyság és az Unió,

ELISMERVE a Felek által független parti államként gyakorolt szuverén jogokat és kötelezettségeket;

HANGSÚLYOZVA, hogy az Felek azon jogukat, amely értelmében engedélyezhetik vizeiken a másik Fél hajói számára a halászatot, általában az adott évben kifogható teljes mennyiség éves konzultációk során való megállapítását követően folytatott éves konzultációk alkalmával gyakorolják;

FIGYELEMBE VÉVE azokat a kedvező társadalmi-gazdasági hatásokat, amelyek abból fakadnának, ha a halászok 2026. június 30-ig továbbra is úgy férhetnének hozzá a másik Fél vizeihez, mint e megállapodás hatálybalépése előtt,

A KÖVETKEZŐKÉPPEEN ÁLLAPODTAK MEG:

1. cikk

A Felek kiigazítási időszakot állapítanak meg. A kiigazítási időszak 2021. január 1-jétől 2026. június 30-ig tart.

2. cikk

1. A „Halászat” tárgykör FISH.8. cikkének (A vizekhez való hozzáférés) (1), (3), (4), (5), (6) és (7) bekezdésétől eltérve a kiigazítási időszak alatt mindegyik Fél engedélyezi a vizeihez történő teljes hozzáférést a másik Fél hajói számára, hogy ott halásszanak:

- (a) a FISH.1. mellékletben és a FISH.2A, B és F. mellékletében felsorolt állományból, ésszerű arányban a Felek halászati lehetőségeiből való részesedésével;
- (b) a kvótán kívüli halállományokból olyan mennyiségben, amely megegyezik az adott Fél által 2012. és 2016. között a másik Fél vizeiből kifogott hal átlagos mennyiségének;
- (c) azok a jogosult hajók, amelyek a Felek vizein, az ICES 4c és 7d–g körzetben, az alapvonalától számított 6–12 tengeri mérföld között halásznak, amennyiben 2020. december 31-ig mindegyik Fél jogosult hajói hozzáfértek az említett övezetbe.

E pont alkalmazásában a „jogosult hajó” valamelyik Fél olyan hajóját jelöli, amely 2012. és 2016. között legalább négy évig halászati tevékenységet folytatott az előző mondatban említett övezetben, vagy amelyik közvetlenül egy ilyen hajó helyébe lépett.

2. A Felek értesítik a másik Felet a vizeikhez való hozzáférés feltételeinek és szintjének 2026. július 1-je után érvényes változásairól.

3. Az e cikk (2) bekezdése szerinti és a 2026. július 1. és 2026. december 31. közötti időtartamot érintő módosítás esetén a 9. cikket (Kompenzációs intézkedések a hozzáférés visszavonása vagy csökkentése esetén) értelemszerűen kell alkalmazni.

LAW-1. MELLÉKLET: A DNS-ADATOK, AZ UJJNYOMATOK ÉS A GÉPJÁRMŰ-NYILVÁNTARTÁSI ADATOK CSERÉJE

0. FEJEZET: Általános rendelkezések

1. cikk: Cél

E melléklet célja, hogy megállapítsa a harmadik rész II. címének [A DNS-adatok, az ujjnyomatok és a gépjármű-nyilvántartási adatok cseréje] végrehajtásához szükséges adatvédelmi, adminisztratív és technikai rendelkezéseket.

2. cikk: Technikai előírások

Az államok a DNS-profilok, a daktiloszkópiai adatok és a gépjármű-nyilvántartási adatok keresésével és összehasonlításával kapcsolatos valamennyi kérelem és válasz tekintetében betartják a közös technikai előírásokat. Ezeket a technikai előírásokat az 1–3. fejezet tartalmazza.

3. cikk: Kommunikációs hálózat

A DNS-adatok, daktiloszkópiai adatok és gépjármű-nyilvántartási adatok államok közötti elektronikus cseréje a közigazgatási rendszerek közötti transzeurópai telematikai szolgáltatások kommunikációs hálózatán (TESTA II) és annak további fejlesztésein keresztül történik.

4. cikk: Az automatizált adatcsere hozzáférhetősége

Az államok valamennyi szükséges intézkedést megteszik annak érdekében, hogy a DNS-adatok, daktiloszkópiai adatok és gépjármű-nyilvántartási adatok keresése és összehasonlítása a hét minden napjának huszonnégy órájában lehetséges legyen. Műszaki hiba esetén az államok nemzeti kapcsolattartó pontjai haladéktalanul tájékoztatják egymást, és a vonatkozó jogi rendelkezésekkel összhangban az információcsere átmeneti, alternatív módjairól állapodnak meg. Az automatizált adatcserét a lehető leghamarabb helyre kell állítani.

5. cikk: A DNS-adatok és a daktiloszkópiai adatok hivatkozási száma

A(z) LAW.PRUM.7. cikkben [Belföldi DNS-elemzési állományok létrehozása] és a(z) LAW.PRUM.11. cikkben [Daktiloszkópiai adatok] említett hivatkozási számok az alábbiak kombinációjából állnak:

- (a) az államok számára személyes adatoknak és egyéb információknak – egyezés esetén – a(z) LAW.PRUM.14. cikke [További személyes adatok és egyéb információk átadása] szerint egy, több vagy valamennyi állam részére történő átadása érdekében adatbázisaikban való keresését lehetővé tevő kód;
- (b) a DNS-profil vagy a daktiloszkópiai adatok nemzeti eredetét jelölő kód; valamint
- (c) a DNS-adatok tekintetében a DNS-profil típusát jelölő kód.

6. cikk: A DNS-adatok cseréjére vonatkozó elvek

1. A DNS-adatok cseréje során az államoknak a meglévő szabványokat kell alkalmazniuk, például az európai szabványt (European Standard Set, ESS) vagy az Interpol-szabványt (Interpol Standard Set of Loci, ISSOL).
2. A DNS-profilok automatizált keresése és összehasonlítása esetén a továbbításra decentralizált struktúrában kerül sor.
3. Megfelelő intézkedéseket kell hozni a más államok részére történő adatküldés tárgyát képező adatok bizalmas jellegének és sértetlenségének biztosítása érdekében, beleértve azok kódolását is.
4. Az államok megteszik a szükséges intézkedéseket a többi állam számára hozzáférhetővé tett vagy összehasonlítás céljából átadott DNS-profilok sértetlenségének szavatolása érdekében, valamint annak biztosítására, hogy ezen intézkedések megfeleljenek olyan nemzetközi szabványoknak, mint az ISO 17025.
5. Az államok az ISO 3166-1 alpha-2 szabványnak megfelelő állami kódokat alkalmaznak.

7. cikk: A DNS-adatokkal kapcsolatos kérelmek és válaszok szabályai

1. A(z) LAW.PRUM.8. cikkben [DNS-profilok automatizált keresése] vagy a(z) LAW.PRUM.9. cikkben [DNS-profilok automatizált összehasonlítása] említett automatizált keresésre, illetve automatizált összehasonlításra vonatkozó kérelemnek kizárólag az alábbi információkat kell tartalmaznia:
 - (a) a kérelmező állam állami kódja;
 - (b) a kérelem dátuma, időpontja és száma;
 - (c) DNS-profilok és hivatkozási számuk;
 - (d) a továbbított DNS-profilok típusa (nem azonosított DNS-profilok, referencia DNS-profilok); valamint
 - (e) az adatbázis-rendszerek ellenőrzéséhez és az automatikus keresési folyamatok minőség-ellenőrzéséhez szükséges információk.
2. Az (1) bekezdésben említett kérelemre küldött válasz (az egyezésről küldött értesítés) kizárólag az alábbi információkat tartalmazza:
 - (a) annak feltüntetése, hogy volt-e egy vagy több egyezés (találat) vagy nem volt egyezés (nincs találat);
 - (b) a kérelem dátuma, időpontja és száma;

- (c) a válasz dátuma, időpontja és száma;
- (d) a kérelmező és a megkeresett állam állami kódja;
- (e) a kérelmező és a megkeresett állam hivatkozási száma;
- (f) a továbbított DNS-profilok típusa (nem azonosított DNS-profilok, referencia DNS-profilok);
- (g) a kért és az egyező DNS-profilok; valamint
- (h) az adatbázis-rendszerek ellenőrzéséhez és az automatikus keresési folyamatok minőség-ellenőrzéséhez szükséges információk.

3. Automatikus értesítést csak akkor kell küldeni az egyezésről, ha az automatizált keresés vagy összehasonlítás a lókuszkok egy meghatározott minimuma esetében egyezést eredményezett. Ezt a minimumot az 1. fejezet foglalja magában.

4. Az államok biztosítják, hogy a kérelmek összhangban álljanak a(z) LAW.PRUM 7. cikkének [Belföldi DNS-elemzési állományok létrehozása] (3) bekezdése értelmében tett nyilatkozatokkal.

8. cikk: A nem azonosított DNS-profiloknak a(z) LAW.PRUM.8. cikke [DNS-profilok automatizált keresése] szerinti automatizált kereséséhez kapcsolódó továbbítási eljárás

1. Amennyiben egy nem azonosított DNS-profillal végzett keresés a nemzeti adatbázisban nem eredményezett egyezést, vagy nem azonosított DNS-profillal való egyezést eredményezett, a nem azonosított DNS-profillal továbbítani lehet valamennyi egyéb állam adatbázisaiba, és amennyiben az ezzel a nem azonosított DNS-profillal végzett keresés egyezést mutat a más államok adatbázisaiban található referencia DNS-profilokkal és/vagy nem azonosított DNS-profilokkal, ezekről az egyezésekről automatikus értesítést kell küldeni és a DNS referenciaadatait továbbítani kell a kérelmező állam részére; ha más államok adatbázisaiban nincs egyezés, erről a kérelmező államot automatikusan értesíteni kell.

2. Ha a nem azonosított DNS-profillal végzett keresés egyezést eredményez más államok adatbázisaiban, minden egyes érintett állam nemzeti adatbázisát ilyen értelmű megjegyzéssel egészítheti ki.

9. cikk: A referencia DNS-profiloknak a(z) LAW.PRUM.8. cikke [DNS-profilok automatizált keresése] szerinti automatizált kereséséhez kapcsolódó továbbítási eljárás

Amennyiben egy referencia DNS-profillal végzett keresés a nemzeti adatbázisban nem, vagy nem azonosított DNS-profillal eredményezett egyezést, e referencia DNS-profillal valamennyi egyéb állam adatbázisaiba továbbítani lehet, és amennyiben az e referencia DNS-profillal végzett keresés egy referencia DNS-profillal és/vagy egy másik nem azonosított DNS-profillal egyezést eredményezett más államok adatbázisaiban, ezen egyezésről a kérelmező államot automatikusan értesíteni kell, valamint a DNS-referenciaadatokat a részére továbbítani kell; ha más államok adatbázisaiban nincs egyezés, erről a kérelmező államot automatikusan értesíteni kell.

10. cikk: A nem azonosított DNS-profiloknak a(z) LAW.PRUM.9. cikk [DNS-profilok automatizált összehasonlítása] szerinti automatizált összehasonlításához kapcsolódó továbbítási eljárás

1. Ha a nem azonosított DNS-profillal végzett összehasonlítás egy referencia DNS-profillal és/vagy egy nem azonosított DNS-profillal egyezést eredményezett más államok adatbázisaiban, ezen egyezésekről a kérelmező államot automatikusan értesíteni kell, valamint a DNS-referenciaadatokat a részére továbbítani kell.
2. Ha a nem azonosított DNS-profilokkal végzett összehasonlítás egy nem azonosított DNS-profillal vagy egy referencia DNS-profillal egyezést eredményez más államok adatbázisaiban, minden egyes érintett állam nemzeti adatbázisát ilyen értelmű megjegyzéssel egészítheti ki.

11. cikk: A daktiloszkópiai adatok cseréjére vonatkozó elvek

1. A daktiloszkópiai adatok digitalizálását és a többi állam részére való továbbítását a 2. fejezetben meghatározott egységes adatformátumnak megfelelően kell végezni.
2. Minden egyes állam biztosítja, hogy az általa továbbított daktiloszkópiai adatok minősége az automatizált ujjlenyomat-azonosító rendszerrel (AFIS) végzett összehasonlításhoz megfelelő legyen.
3. A daktiloszkópiai adatok cseréjére alkalmazandó továbbítási eljárásra decentralizált struktúrában kerül sor.
4. Megfelelő intézkedéseket kell hozni a más államok részére továbbított daktiloszkópiai adatok bizalmas jellegének és sértetlenségének biztosítása érdekében, beleértve azok kódolását is.
5. Az államok az ISO 3166-1 alpha-2 szabványnak megfelelő állami kódokat alkalmaznak.

12. cikk: Daktiloszkópiai adatokra vonatkozó keresési kapacitások

1. Minden állam biztosítja, hogy keresési kérelmei ne haladják meg a megkeresett állam által meghatározott keresési kapacitásokat. Az Egyesült Királyság nyilatkozik az azonosított és a nem azonosított személyek daktiloszkópiai adataira vonatkozó napi maximális keresési kapacitásáról.
2. Az adattovábbításonként hitelesítésre elfogadott kérelmek maximális számát a 2. fejezet tartalmazza.

13. cikk: A daktiloszkópiai adatokkal kapcsolatos kérelmek és válaszok szabályai

1. A megkeresett állam teljesen automatizált eljárással haladéktalanul ellenőrzi a továbbított daktiloszkópiai adatok minőségét. Amennyiben az adatok az automatizált összehasonlításhoz nem megfelelőek, a megkeresett állam késedelem nélkül értesíti a kérelmező államot.
2. A megkeresett állam a kereséseket a kérelmek beérkezésének sorrendjében végzi. A kérelmeket 24 órán belül, teljesen automatizált eljárással fel kell dolgozni. A kérelmező állam – ha belső joga ezt előírja – kérheti kérelmeinek gyorsított feldolgozását, amely keresést a megkeresett

államnak haladéktalanul el kell végeznie. Ha a határidőket *vis maior* következtében nem lehet betartani, az összehasonlítást az akadályok elhárítását követően haladéktalanul el kell végezni.

14. cikk: A gépjármű-nyilvántartási adatok automatizált keresésének elvei

1. A gépjármű-nyilvántartási adatok automatizált kereséséhez az államok az Európai Gépjármű és Vezetői Engedély Információs Rendszer (Eucaris) szoftveralkalmazásnak a különösen a(z) LAW.PRUM.15. cikke [Gépjármű-nyilvántartási adatok automatizált keresése] céljára kifejlesztett változatát, és e szoftver módosított változatait alkalmazzák.
2. A gépjármű-nyilvántartási adatok automatizált keresésére decentralizált struktúrában kerül sor.
3. Az Eucaris rendszeren keresztül cserélt információkat kódolt formában kell továbbítani.
4. A kicserélendő gépjármű-nyilvántartási adatokat a 3. fejezet határozza meg.
5. A(z) LAW.PRUM.15. cikkének [Gépjármű-nyilvántartási adatok automatizált keresése] végrehajtása során az államok elsőbbséget biztosíthatnak a súlyos bűncselekmények elleni küzdelemhez kapcsolódó kereséseknek.

15. cikk: Költségek

Minden egyes állam maga viseli a 14. cikk (1) bekezdésében említett Eucaris szoftveralkalmazás kezelése, használata és fenntartása kapcsán felmerülő költségeket.

16. cikk: Cél

1. Az átvevő állam a személyes adatokat kizárólag az adatok átadásának a harmadik rész II. címén [A DNS-adatok, az ujjnyomatok és a gépjármű-nyilvántartási adatok cseréje] alapuló célja érdekében dolgozhatja fel. Bármilyen más célból való felhasználás csak az állományt kezelő állam előzetes engedélyével megengedett, és az kizárólag a fogadó állam belső jogának hatálya alá tartozik. Ilyen engedély abban az esetben adható, ha az egyéb célokat szolgáló feldolgozás az állományt kezelő állam belső joga szerint megengedett.
2. A(z) LAW.PRUM.8. cikk [DNS-profilok automatizált keresése], a(z) LAW.PRUM.9. cikk [DNS-profilok automatizált összehasonlítása] és a(z) LAW.PRUM.12. [Daktiloszkópiai adatok automatizált keresése] cikk értelmében átadott adatok feldolgozása a keresést vagy összehasonlítást végző állam által kizárólag az alábbiak érdekében engedélyezett:
 - (a) az összehasonlított DNS-profilok vagy daktiloszkópiai adatok egyezésének megállapítása;
 - (b) az adatok egyezése esetén jogsegély iránti rendőrségi vagy igazságügyi kérelem előkészítése és benyújtása a belső jognak megfelelően;
 - (c) az e fejezet 19. cikke szerinti jegyzőkönyvbe vétel.

3. Az állományt kezelő állam kizárólag akkor dolgozhatja fel a részére a(z) LAW.PRUM.8. cikk [DNS-profilok automatizált keresése], a(z) LAW.PRUM.9. cikk [DNS-profilok automatizált összehasonlítása] és a(z) LAW.PRUM.12. [Daktiloszkópiai adatok automatizált keresése] cikkszerint átadott adatokat, amennyiben az az összehasonlítás, a keresésre való automatizált válaszadás vagy az e fejezet 19. cikke szerinti jegyzőkönyvbe vétel céljából szükséges. Az átadott adatokat azok összehasonlítását vagy a keresésre való automatizált válaszadást követően haladéktalanul törölni kell, amennyiben nincs szükség azok további, e (2)bekezdés b) és c) pontjában említett célokat szolgáló feldolgozására.

4. A(z) LAW.PRUM.15. cikke [Gépjármű-nyilvántartási adatok automatizált keresése] értelmében átadott adatokat az állományt kezelő állam kizárólag a keresési eljárásokra való automatizált válaszadás vagy az e fejezet 19. cikke szerinti jegyzőkönyvbe vétel céljából használhatja fel. Az átadott adatokat a keresésre való automatizált válaszadást követően haladéktalanul törölni kell, amennyiben nincs szükség azok további, az e fejezet 19. cikke szerinti jegyzőkönyvbe vétel célját szolgáló feldolgozására. A válaszadás során a keresést végző állam az eljárás eredményeként kapott adatokat kizárólag a keresési eljárás során meghatározott célra használhatja fel.

17. cikk: Az adatok pontossága, aktualitása és tárolási ideje

1. Az államoknak biztosítaniuk kell a személyes adatok pontosságát és aktualitását. Haladéktalanul értesíteni kell az átvevő államot, ha például a hivatali eljárás során vagy az adatalanytól származó értesítésből kiderül, hogy helytelen adatok vagy olyan adatok kerültek átadásra, amelyeket nem lett volna szabad átadni. Az érintett állam(ok) köteles(ek) kijavítani vagy törölni az adatokat. Továbbá a helytelennek talált személyes adatokat is ki kell javítani. Ha az átvevő szerv okkal feltételezi, hogy az átadott adatok helytelenek, vagy azokat törölni kellene, akkor erről haladéktalanul tájékoztatnia kell az átadó szervet.

2. Azokat az adatokat, amelyek pontosságát az adatalany kétségbe vonja, valamint amelyek pontossága vagy pontatlansága nem állapítható meg, az államok belső jogának megfelelően az adatalany kérésére meg kell jelölni. Amennyiben létezik egy ilyen megjelölés, azt az államok belső jogának figyelembevételével kizárólag az adatalany engedélyével vagy az illetékes bíróság vagy a független adatvédelmi hatóság határozata alapján lehet eltávolítani.

3. Azokat az átadott személyes adatokat, amelyeket nem lett volna szabad átadni vagy átvenni, törölni kell. A jogszerűen átadott és átvett adatokat törölni kell:

- (a) ha az adatok nem vagy már nem szükségesek az átadás céljának szempontjából; amennyiben személyes adatok kérés nélkül kerültek átadásra, az átvevő szervnek haladéktalanul ellenőriznie kell, hogy azok szükségesek-e az átadás céljának szempontjából;
- (b) az átadó állam belső jogában az adatok megőrzése tekintetében megállapított maximális időtartam lejáratát követően, amennyiben az átadó szerv az átvevő szervet az említett maximális időtartamról az adatok átadásakor tájékoztatta.

4. Amennyiben joggal feltételezhető, hogy az adatok törlése hátrányosan befolyásolná az adatalany érdekeit, az adatokat a belső jog figyelembevételével a törlés helyett zárolni kell. A zárolt adatokat kizárólag arra a célra szabad átadni vagy felhasználni, amely miatt az adatok nem kerültek törlésre.

18. cikk: Az adatvédelem és adatbiztonság biztosítása érdekében hozott technikai és szervezési intézkedések

1. Az átvadó és az átvevő szervek lépéseket tesznek annak biztosítására, hogy a személyes adatok hatékony védelemben részesüljenek a véletlen vagy jogosulatlan megsemmisítés, véletlen elvesztés, jogosulatlan hozzáférés, jogosulatlan vagy véletlen változtatás és jogosulatlan közzététel ellen.

2. Az automatizált keresési eljárás technikai kialakításának jellemzőit a(z) LAW.PRUM.17. cikkében [Végrehajtási intézkedések] említett végrehajtási intézkedések szabályozzák, amelyek garantálják, hogy:

- (a) az adatvédelem és adatbiztonság biztosítása céljából sor kerüljön a technika jelenlegi állásának megfelelő olyan intézkedések meghozatalára, amelyek különösen az adatok titkosságát és sérthetlenségét szavatolják;
- (b) általánosan hozzáférhető hálózatok használata esetén az illetékes hatóságok által elismert kódolási és engedélyezési eljárásokat alkalmazzanak; és
- (c) e fejezet 19. cikkének (2), (5) és (6) bekezdésével összhangban ellenőrizhető legyen a keresések megengedhetősége.

19. cikk: Dokumentáció és jegyzőkönyvezés; az automatizált és a nem automatizált átadásra vonatkozó különleges szabályok

1. Az átadás megengedhetőségének ellenőrzése érdekében minden állam garantálja, hogy az állományt kezelő szerv és a keresést végző szerv a személyes adatok minden egyes nem automatizált átadását és nem automatizált átvételét dokumentálja. A dokumentáció a következő információkat tartalmazza:

- (a) az átadás indoka;
- (b) az átadott adatok;
- (c) az átadás dátuma; és
- (d) a keresést végző szerv és az állományt kezelő szerv neve vagy hivatkozási kódja.

2. A(z) LAW.PRUM.8. cikkben [DNS-profilok automatizált keresése], a(z) LAW.PRUM.12. cikkben [Daktiloszkópiái adatok automatizált keresése] és a(z) LAW.PRUM.15. cikkben [Gépjárműnyilvántartási adatok automatizált keresése] alapuló automatizált adatkeresésre és a(z)

LAW.PRUM.9. cikk [DNS-profilok automatizált összehasonlítása] szerinti automatizált összehasonlításra a következők vonatkoznak:

- (a) automatizált kereséseket vagy összehasonlításokat kizárólag a nemzeti kapcsolattartó pontok különleges engedéllyel rendelkező tisztviselői hajthatnak végre; az automatizált keresések vagy összehasonlítások végrehajtására jogosult tisztviselők jegyzékét kérésre a (6) bekezdésben említett felügyeleti hatóságok és a többi állam rendelkezésére kell bocsátani;
- (b) minden állam biztosítja, hogy az állományt kezelő szerv és a keresést végző szerv jegyzőkönyvet készítsen a személyes adatok minden egyes átadásáról és átvételéről, a találatról vagy annak hiányáról való értesítést is beleértve; a jegyzőkönyv a következő információkat tartalmazza:
 - (i) az átadott adatok;
 - (ii) az átadás dátuma és pontos időpontja; és
 - (iii) a keresést végző szerv és az állományt kezelő szerv neve vagy hivatkozási kódja.

3. A keresést végző szerv jegyzőkönyvbe veszi továbbá a keresés vagy az átadás indokát, valamint a keresést végrehajtó tisztviselő és a keresést vagy az átadást elrendelő tisztviselő ismertetőjelét.

4. A jegyzőkönyvező szerv kérésre haladéktalanul közli a jegyzőkönyvbe vett adatokat az érintett állam illetékes adatvédelmi hatóságaival, legkésőbb a kérelem kézhezvételétől számított négy héten belül; a jegyzőkönyvbe vett adatokat kizárólag a következő célokra lehet felhasználni:

- (a) az adatvédelem ellenőrzése;
- (b) az adatbiztonság biztosítása.

5. A jegyzőkönyvbe vett adatokat megfelelő intézkedések segítségével védeni kell a nem megfelelő felhasználással és a helytelen felhasználás egyéb formáival szemben, valamint két évig meg kell őrizni azokat. A megőrzési idő lejártá után a jegyzőkönyvbe vett adatokat haladéktalanul törölni kell.

6. A személyes adatok átadásának vagy átvételének jogi ellenőrzése az államok független adatvédelmi hatóságainak, vagy adott esetben igazságügyi hatóságainak a feladata. A belső jog figyelembevételével bárki felkérheti ezeket a hatóságokat arra, hogy azok ellenőrizzék a személyükre vonatkozó adatok feldolgozásának jogszerűségét. Ezek és a jegyzőkönyvezésért felelős hatóságok az ilyen kérésektől függetlenül az érintett állományok alapján szűrőpróbaszerűen is ellenőrzik az átadás jogszerűségét.

7. A független adatvédelmi hatóságok ellenőrzés céljából 18 hónapig megőrzik az ilyen ellenőrzések eredményeit. Ezen időtartam lejártá után haladéktalanul törlik ezeket. A belső joggal összhangban minden adatvédelmi hatóság felkérést kaphat egy másik állam független adatvédelmi

hatóságától hatáskörei gyakorlására. Az államok független adatvédelmi hatóságai – különösen a célirányos információk cseréje révén – elvégzik a kölcsönös együttműködéshez szükséges ellenőrzési feladatokat.

20. cikk: Az adatalanyok kártérítéshez fűződő jogai

Amennyiben valamely állam egy szerve a harmadik rész II. címe [A DNS-adatok, az ujjnyomatok és a gépjármű-nyilvántartási adatok cseréje] értelmében személyes adatot adott át, a másik állam fogadó szervezete nem használhatja fel az átadott adatok pontatlanságát jogalapként a sértett féllel szembeni, belső jog szerinti felelőssége elhárításához. Ha a tévesen továbbított adatok felhasználása miatt az átvevő szervvel szemben kártérítést ítélnék meg, a kártérítésként kifizetett összeget az adatokat átadó szerv teljes mértékben megtéríti az átvevő szervnek.

21. cikk: Az államok által kért információ

Az átvevő állam kérelemre tájékoztatja az átadó államot az átadott adatok feldolgozásáról és az ezáltal elért eredményekről.

22. cikk: Nyilatkozatok és kijelölések

1. Az Egyesült Királyság közli a bűnüldözési és igazságügyi együttműködési szakbizottsággal a(z) LAW.PRUM 7. cikkének (3) bekezdése [Belföldi DNS-elemzési állományok létrehozása] és e fejezet 12. cikkének (1) bekezdése szerinti nyilatkozatait, valamint a(z) LAW.PRUM 13. cikkének [Nemzeti kapcsolattartó pontok] (1) bekezdése, és a(z) LAW.PRUM 15. cikkének [Gépjármű-nyilvántartási adatok automatizált keresése] (3) bekezdése szerinti kijelöléseit.

2. Az Egyesült Királyság által e nyilatkozatokban és kijelölésekben, illetve a tagállamok által a(z) LAW.PRUM 17. cikk [Végrehajtási intézkedések](3) bekezdésével összhangban rendelkezésre bocsátott tényszerű információkat bele kell foglalni a 2008/616/IB határozat 18. cikkének (2) bekezdésében előírt kézikönyvbe.

3. Az államok az (1) bekezdéssel összhangban tett nyilatkozatokat és kijelöléseket a bűnüldözési és igazságügyi együttműködési szakbizottságnak továbbított értesítés révén tetszőleges időpontban módosíthatják. A bűnüldözési és igazságügyi együttműködési szakbizottság valamennyi kézhez vett nyilatkozatot a Tanács Főtitkárságának rendelkezésére bocsátja.

4. A Tanács Főtitkársága tájékoztatja a bűnüldözési és igazságügyi együttműködési szakbizottságot a (2) bekezdésben említett kézikönyv esetleges változásairól.

23. cikk: A(z) LAW.PRUM.18. cikkben [Előzetes értékelés]említett határozatok előkészítése

1. A Tanács a(z) LAW.PRUM.18. cikkben [Előzetes értékelés] említettek szerinti határozatot egy kérdőíven alapuló értékelő jelentés alapján hozza meg.

2. A harmadik rész II. címe második fejezetének [A DNS-adatok, az ujjnyomatok és a gépjármű-nyilvántartási adatok cseréje] megfelelően automatizált adatcsere tekintetében az értékelő jelentés ezenkívül értékelő látogatáson és kísérleti adatcserén fog alapulni, amelyekre akkor kerül sor, miután az Egyesült Királyság értesítette a bűnüldözési és igazságügyi együttműködési szakbizottságot

a harmadik rész II. címének [A DNS-adatok, az ujjnyomatok és a gépjármű-nyilvántartási adatok cseréje] értelmében rá rótt kötelezettségek végrehajtásáról, valamint benyújtotta az e fejezet 22. cikkében előírt nyilatkozatokat. Az eljárás további részleteit e melléklet 4. fejezete tartalmazza.

24. cikk: Statisztika és jelentés

1. A harmadik rész II. címe [A DNS-adatok, az ujjnyomatok és a gépjármű-nyilvántartási adatok cseréje] szerinti adatcsere adminisztratív, technikai és pénzügyi alkalmazásának értékelését rendszeresen el kell végezni. Az értékelést azon adatkategóriák tekintetében kell elvégezni, amelyek vonatkozásában az adatcsere az érintett államok között már megkezdődött. Az értékelésnek az adott államok jelentéseiben kell alapulnia.

2. Minden egyes állam statisztikát készít az automatizált adatcsere eredményeiről. Az összehasonlíthatóság érdekében az érintett tanácsi munkacsoport összeállít egy mintastatisztikát. Ezeket a statisztikákat évente továbbítani kell a bűnüldözési és igazságügyi együttműködési szakbizottságnak.

3. Ezenkívül az államok felkérést kapnak, hogy rendszeres időközönként, évente legfeljebb egyszer a folyamat elemzése és fejlesztése érdekében nyújtsanak további információkat – szükség szerint – az automatizált adatcsere megvalósításának adminisztratív, technikai és pénzügyi vonatkozásairól.

4. E cikk vonatkozásában a tagállamok által a 2008/615/IB és 2008/616/IB határozattal összhangban készített statisztikákat és tett jelentéseket kell figyelembe venni.

1. FEJEZET: DNS-adatok cseréje

1. DNS-sel kapcsolatos bűnügyi technikai kérdések, egyezési szabályok és algoritmusok

1.1. A DNS-profilok jellemzői

A DNS-profil 24 számpárt tartalmazhat, amelyek az Interpol DNS-eljárásaiban is használt 24 lókuszos alléljait jelölik. E lókuszosok neveit az alábbi táblázat tartalmazza:

VWA	TH01	D21S11	FGA	D8S1179	D3S1358	D18S51	Amelogenin
TPOX	CSF1P0	D13S317	D7S820	D5S818	D16S539	D2S1338	D19S433
Penta D	Penta E	FES	F13A1	F13B	SE33	CD4	GABA

A legfelső sorban szürke színnel jelzett hét lókuszos alkotja jelenleg mind az Európai lókuszos szabványkészletet (European Standard Set of Loci, ESSOL), mind a lókuszosok Interpol-szabványkészletét (Interpol Standard Set of Loci (ISSOL)).

Tartalmi szabályok:

Az államok által keresés és összehasonlítás céljából rendelkezésre bocsátott, valamint a keresés és összehasonlítás céljából kiküldött DNS-profiloknak legalább hat teljesen meghatározott¹⁴⁷ lókuszt kell magukban foglalniuk, de tartalmazhatnak további lókusztokat vagy szóközöket is, amennyiben azok rendelkezésre állnak. A referencia DNS-profiloknak az európai szabvány részét képező 7 lókuszt közül legalább hatot tartalmazniuk kell. Az egyezések pontosságának javítása érdekében valamennyi allélt tárolni kell az indexált DNS-profilok adatbázisában, és azokat keresés és összehasonlítás céljából használni kell. Valamennyi államnak a lehető leghamarabb át kell vennie bármely, az EU által újonnan elfogadott Európai lókuszt-szabványkészletet (ESSOL).

A vegyes profilok nem engedélyezettek, így az egyes lókusztok allélértékei kizárólag két számból fognak állni, amelyek homozigotizálás esetében egy adott lókuszon meg is egyezhetnek.

A helyettesítő karakterek és a mikrovariánsok az alábbi szabályok szerint kezelendők:

- Az amelogeninen kívül a profilban levő bármely nem numerikus értéket (pl. „o”, „f”, „r”, „na”, „nr” vagy „un”) automatikusan helyettesítő karakterre (*) kell konvertálni az exportálás céljából, és keresést kell indítani az egész adatbázisban.
- A profilban található „0”, „1” vagy „99” numerikus értékeket automatikusan helyettesítő karakterre (*) kell konvertálni az exportálás céljából, és ezeket az adatbázis összes profiljában keresni kell.
- Amennyiben egy lókuszt-három allél van megadva, az első allélt el kell fogadni, a másik kettőt azonban automatikusan helyettesítő karakterre (*) kell konvertálni az exportálás céljából, és ezeket az adatbázis összes profiljában keresni kell.
- Amennyiben az első vagy a második allélra helyettesítő karaktert adnak meg, a numerikus értékek a lókuszt-ra vonatkozó mindkét permutációjára keresni kell (pl.: a 12, * egyezhet 12,14-gyel vagy 9,12-vel is).
- A pentanukleotid (Penta D, Penta E és CD4) mikrovariánsok az alábbiak szerint egyeznek:
 $x.1 = x, x.1, x.2$
 $x.2 = x.1, x.2, x.3$
 $x.3 = x.2, x.3, x.4$
 $x.4 = x.3, x.4, x + 1,$
- A tetranukleotid (a többi lókuszt tetranukleotid) mikrovariánsok az alábbiak szerint egyeznek:
 $x.1 = x, x.1, x.2$

¹⁴⁷ A „teljesen meghatározott” azt jelenti, hogy a ritka allélértékek kezelését is magában foglalja.

x.2 = x.1, x.2, x.3

x.3 = x.2, x.3, x + 1.

1.2. Egyezési szabályok

Két DNS-profil összehasonlítása azon lókuszkok alapján történik, amelyekhez mindkét DNS-profilban rendelkezésre áll egy allélpár. Legalább hat teljesen meghatározott lókusznak (az amelogeninen kívül) egyeznie kell mindkét DNS-profilban, mielőtt találati válasz érkezik.

A teljes egyezés (1. minőség) egyezésnek minősül, amennyiben az összehasonlított lókuszkoknak a kereső és a lekért DNS-profilban egyaránt megtalálható valamennyi allélértéke megegyezik. A közeli egyezés olyan egyezést jelent, amelynél az összehasonlított allélok közül csupán egynek az értéke tér el a két DNS-profilban (2., 3. és 4. minőség). A közeli egyezés csak akkor fogadható el, ha a két összehasonlított DNS-profilban legalább hat teljesen meghatározott lókuszk egyezik.

A közeli egyezés okai az alábbiak lehetnek:

- Emberi tévesztés (gépelési hiba) az egyik DNS-profil bevitelénél a keresési kérelemben vagy a DNS-adatbázisban,
- a DNS-profil generálási eljárása során allél-meghatározási vagy allél-lehívási hiba.

1.3. Jelentéstételi szabályok

A teljes és a közeli egyezésekről, valamint a találatok hiányáról minden esetben jelentést kell tenni.

Az egyezésről szóló jelentést a kérelmező nemzeti kapcsolattartónak küldik meg, valamint hozzáférhetővé teszik a megkeresett nemzeti kapcsolattartó számára is (annak érdekében, hogy megbecsülhesse a rendelkezésre álló további személyes adatok, valamint a találatnak megfelelő DNS-profillal kapcsolatos egyéb információk iránti, az egyezést követő lehetséges további kérelmek természetét és számát, a(z) LAW.PRUM.14. cikkével [További személyes adatok és egyéb információk átadása] összhangban).

2. Állami kódszámok táblázata

A harmadik rész II. címével [A DNS-adatok, az ujjnyomatok és a gépjármű-nyilvántartási adatok cseréje] összhangban a doménnevek és a zárt hálózatban történő prümi DNS-adatcsere alkalmazásokhoz szükséges egyéb konfigurációs paraméterek meghatározásához az ISO 3166-1 alpha-2 kódot használják.

Az ISO 3166-1 alpha-2 kódok az alábbi, két betűből álló állami kódok.

Állam	Kód	Állam	Kód
Belgium	BE	Litvánia	LT
Bulgária	BG	Luxemburg	LU

Cseh Köztársaság	CZ	Magyarország	HU
Dánia	DK	Málta	MT
Németország	DE	Hollandia	NL
Észtország	EE	Ausztria	AT
Írország	IE	Lengyelország	PL
Görögország	EL	Portugália	PT
Spanyolország	ES	Románia	RO
Franciaország	FR	Szlovákia	SK
Horvátország	HR	Szlovénia	SI
Olaszország	IT	Finnország	FI
Ciprus	CY	Svédország	SE
Lettország	LV	Egyesült Királyság	UK

3. Funkcionális elemzés

3.1. A rendszer hozzáférhetősége

A(z) LAW.PRUM.8. cikk [DNS-profilok automatizált keresése] szerinti kérelmeknek az egyes kérelmek elküldésének kronológiai sorrendjében kell a céladatbázisba eljutniuk, míg a válaszokat a kérelem megérkezését követő tizenöt percben kell a kérelmező állam számára elküldeni.

3.2. Második lépés

Amikor egy állam egyezségről szóló jelentést kap, nemzeti kapcsolattartójának feladata a kérdésként benyújtott profilban található értékeknek a válaszként kapott profilban/profilokban található értékekkel való összehasonlítása, a profil bizonyító erejének hitelesítése és ellenőrzése érdekében. A hitelesítés céljából a nemzeti kapcsolattartók közvetlenül is felvehetik egymással a kapcsolatot.

A jogi segítségnyújtási eljárások a két profil közötti egyezés hitelesítését követően kezdődnek meg, az automatizált konzultációs szakasz során elért teljes vagy közeli egyezés alapján.

4. DNS interfészvezérlési dokumentáció

4.1. Bevezető

4.1.1. Célkitűzések

Ez a fejezet a DNS-profilokban található információknak az államok DNS-adatbázisrendszerei közötti cseréjéhez szükséges előírásokat határozza meg. A fejrészmezőket kifejezetten a prümi DNS-adatcserére határozzák meg, az adatrész az Interpol DNS-csere átjárójára meghatározott XML-séma DNS-profil adatrészére alapul.

Az adatcsere az SMTP-protokoll (Simple Mail Transfer Protocol – egyszerű levéltovábbítási protokoll) és a legkorszerűbb egyéb technológiák felhasználásával történik, a hálózati szolgáltató által biztosított központi levéltovábbító szerveren keresztül. Az XML-fájlt levéltörzsként továbbítják.

4.1.2. *Alkalmazási kör*

Az ICD kizárólag az üzenet (vagy „levél”) tartalmát határozza meg. Minden hálózatspecifikus és levélspecifikus kérdést egységesen határoznak meg, hogy a DNS-adatcsere műszaki alapjai közösek legyenek.

Ez magában foglalja az alábbiakat:

- az üzenet tárgymezőjének formátuma, az üzenet automatizált feldolgozásának lehetővé tétele/engedélyezése érdekében,
- szükséges-e a tartalom rejtjelezése, és amennyiben igen, milyen módszerekkel,
- az üzenetek maximális hossza.

4.1.3. *XML-struktúra és -elvek*

Az XML-üzenet a következő részekből áll:

- a továbbításra vonatkozó információt tartalmazó fejrész és
- a profilspecifikus információt, valamint magát a profilt tartalmazó adatrész.

A kérelemre és a válaszra egyaránt ugyanazt az XML-sémát kell használni.

A nem azonosított DNS-profilok – LAW.PRUM.9. cikk [DNS-profilok automatizált összehasonlítása] szerinti – teljes körű ellenőrzése érdekében lehetőség lesz több profil egyetlen üzenetben való elküldésére is. Meg kell határozni az egy üzenetben küldhető profilok maximális számát. A szám a legnagyobb engedélyezett levélmérettől függ, meghatározására a levelezőszerver kiválasztását követően kerül sor.

XML példa:

```
<?version="1.0" standalone="yes"?>  
  
<PRUEMDNax xmlns:msxsl="urn:schemas-microsoft-com:xslt"  
  
xmlns:xsi="http://www.w3.org/2001/XMLSchema-instance">  
  
<header>
```

(...)

</header>

<datas>

(...)

</datas>

[<datas> az adatszerkezetet meg kell ismételni, amennyiben több profilt küldenek (...) egyetlen SMTP-üzenetben, ami csak a LAW.PRUM.9. cikkben [DNS-profilok automatizált összehasonlítása] foglalt esetekben engedélyezett

</datas>]

</PRUEMDNA>

4.2. Az XML szerkezet meghatározása

Az alábbi meghatározások dokumentálási célokat és a jobb olvashatóságot szolgálják, a ténylegesen kötelező információt egy XML-sémafájl tartalmazza (PRUEM DNA.xsd).

4.2.1. PRUEMDNax séma

Az alábbi mezőket tartalmazza:

Mezők	Típus	Leírás
header	PRUEM_header	Occurs: 1
datas	PRUEM_datas	Occurs: 1 ... 500

4.2.2. Fejrészstruktúra tartalma

4.2.2.1. PRUEM fejrész

En a struktúra az XML-fájl fejrészét írja le. Az alábbi mezőket tartalmazza:

Mezők	Típus	Leírás
direction	PRUEM_header_dir	Direction of message flow
ref	String	Reference of the XML file
generator	String	Generator of XML file
schema_version	String	Version number of schema to use

requesting	PRUEM_header_info	Requesting State info
requested	PRUEM_header_info	Requested State info

4.2.2.2. PRUEM fejrész

Az üzenetben foglalt adatok típusa, értéke a következő lehet:

Érték	Leírás
R	Request
A	Answer

4.2.2.3. PRUEM fejrészre vonatkozó információk

Az államot, valamint az üzenet időpontját/idejét leíró struktúra. Az alábbi mezőket tartalmazza:

Mezők	Típus	Leírás
source_isocode	String	ISO 3166-2 code of the requesting State
destination_isocode	String	ISO 3166-2 code of the requested State
request_id	String	unique Identifier for a request
date	Date	Date of creation of message
time	Time	Time of creation of message

4.2.3. A PRUEM profil adattartalma

4.2.3.1. PRUEM_datas

Ez a struktúra az XML profil adatrészét írja le. Az alábbi mezőket tartalmazza:

Mezők	Típus	Leírás
reqtype	PRUEM request type	Type of request (a LAW.PRUM.8. [DNS-profilok automatizált keresése], a LAW.PRUM.9. [DNS-profilok automatizált összehasonlítása])

date	Date	Date profile stored
type	PRUEM_datas_type	Type of profile
result	PRUEM_datas_result	Result of request
agency	String	Name of corresponding unit responsible for the profile
profile_ident	String	Unique State profile ID
message	String	Error Message, if result = E
profile	IPSG_DNA_profile	If direction = A (Answer) AND result ≠ H (HIT) empty
match_id	String	In case of a HIT PROFILE_ID of the requesting profile
quality	PRUEM_hitquality_type	Quality of HIT
hitcount	Integer	Count of matched Alleles
rescount	Integer	Count of matched profiles. If direction = R (Request), then empty. If quality!=0 (the original requested profile), then empty.

4.2.3.2. PRUEM_request_type

Az üzenetben foglalt adatok típusa, értéke a következő lehet:

Érték	Leírás
3	A(z) LAW.PRUM.8. cikk [DNS-profilok automatizált keresése] szerinti kérelmek
4	A(z) LAW.PRUM.9. cikk [DNS-profilok automatizált összehasonlítása] szerinti kérelmek

4.2.3.3. PRUEM_hitquality_type

Érték	Leírás

0	Referring original requesting profile: Case „No HIT”: original requesting profile sent back only; Case ‘HIT’: original requesting profile and matched profiles sent back.
1	Equal in all available alleles without wildcards
2	Equal in all available alleles with wildcards
3	Hit with Deviation (Microvariant)
4	Hit with mismatch

4.2.3.4. PRUEM_data_type

Az üzenetben foglalt adatok típusa, értéke a következő lehet:

Érték	Leírás
P	Person profile
S	Stain

4.2.3.5. PRUEM_data_result

Az üzenetben foglalt adatok típusa, értéke a következő lehet:

Érték	Leírás
U	Undefined, If direction = R (request)
H	HIT
N	No-HIT
E	Error

4.2.3.6. IPSTG_DNA_profile

DNS-profil leíró struktúra. Az alábbi mezőket tartalmazza:

Mezők	Típus	Leírás

ess_issol	IPSG_DNA_ISSOL	Group of loci corresponding to the ISSOL (standard group of Loci of Interpol)
additional_loci	IPSG_DNA_additional_loci	Other loci
marker	String	Method used to generate of DNA
profile_id	String	Unique identifier for DNA profile

4.2.3.7. IPSG_DNA_ISSOL

Az ISSOL lókuszokat (lókuszok Interpol-szabványkészlete) tartalmazó struktúra. Az alábbi mezőket tartalmazza:

Mezők	Típus	Leírás
vwa	IPSG_DNA_locus	Locus vwa
th01	IPSG_DNA_locus	Locus th01
d21s11	IPSG_DNA_locus	Locus d21s11
fga	IPSG_DNA_locus	Locus fga
d8s1179	IPSG_DNA_locus	Locus d8s1179
d3s1358	IPSG_DNA_locus	Locus d3s1358
d18s51	IPSG_DNA_locus	Locus d18s51
amelogenin	IPSG_DNA_locus	Locus amelogenin

4.2.3.8. IPSG_DNA_additional_loci

A többi lókuszt tartalmazó struktúra. Az alábbi mezőket tartalmazza:

Mezők	Típus	Leírás
tpox	IPSG_DNA_locus	Locus tpox
csf1po	IPSG_DNA_locus	Locus csf1po
d13s317	IPSG_DNA_locus	Locus d13s317

d7s820	IPSG_DNA_locus	Locus d7s820
d5s818	IPSG_DNA_locus	Locus d5s818
d16s539	IPSG_DNA_locus	Locus d16s539
d2s1338	IPSG_DNA_locus	Locus d2s1338
d19s433	IPSG_DNA_locus	Locus d19s433
penta_d	IPSG_DNA_locus	Locus penta_d
penta_e	IPSG_DNA_locus	Locus penta_e
fes	IPSG_DNA_locus	Locus fes
f13a1	IPSG_DNA_locus	Locus f13a1
f13b	IPSG_DNA_locus	Locus f13b
se33	IPSG_DNA_locus	Locus se33
cd4	IPSG_DNA_locus	Locus cd4
gaba	IPSG_DNA_locus	Locus gaba

4.2.3.9. IPSG_DNA_locus

Lókuszt leíró struktúra. Az alábbi mezőket tartalmazza:

Mezők	Típus	Leírás
low_allele	String	Lowest value of an allele
high_allele	String	Highest value of an allele

5. Alkalmazási, biztonsági és kommunikációs architektúra

5.1. Áttekintés

A harmadik rész II. címe [A DNS-adatok, az ujjnyomatok és a gépjármű-nyilvántartási adatok cseréje] keretében folytatott DNS-adatcsere alkalmazásainak implementációja során közös kommunikációs hálózatot kell használni, amely logikailag zárt lesz az államok között. E közös, a hatékonyabb kérelemküldésre és válaszfogadásra szolgáló kommunikációs infrastruktúra lehetőségeinek a kihasználása érdekében a DNS- és daktiloszkópiai adatokra irányuló kérelmek kódolt SMTP e-mail

üzenetben való továbbítására egy aszinkron mechanizmust fogadnak el. Biztonsági megfontolásból az s/MIME (biztonságos többcélú internetlevelezési bővítmény) mechanizmust mint az SMTP funkció kiterjesztését fogják felhasználni arra, hogy a hálózaton belül egy végpontok közötti biztonságos átjárót építsenek ki.

Az államok közötti adatcserét szolgáló kommunikációs hálózat funkcióját a már működő a közigazgatási rendszerek közötti transzeurópai telematikai szolgáltatás (TESTA) tölti be. A TESTA az Európai Bizottság felelősségi körébe tartozik. Figyelembe véve, hogy a nemzeti DNS-adatbázisok és a TESTA jelenlegi nemzeti hozzáférési pontjai esetlegesen az államokban eltérő helyeken található, a TESTA-hoz való hozzáférés kialakítható:

1. a meglévő nemzeti hozzáférési pont felhasználásával, vagy új nemzeti TESTA-hozzáférési pont létrehozásával; vagy
2. egy biztonságos helyi kapcsolat kiépítésével azon hely, ahol a DNS-adatbázis található, és az illetékes nemzeti hatóság azt kezeli, illetve a meglévő nemzeti TESTA-hozzáférési pont helye között.

A harmadik rész II. címe [A DNS-adatok, az ujjnyomatok és a gépjármű-nyilvántartási adatok cseréje] szerinti alkalmazások végrehajtása során alkalmazott protokollok és szabványok megfelelnek a nyílt szabványoknak és teljesítik az államok nemzeti biztonságpolitikai döntéshozói által előírtakat.

5.2. Felső szintű architektúra

A harmadik rész II. címének [A DNS-adatok, az ujjnyomatok és a gépjármű-nyilvántartási adatok cseréje] alkalmazási körében valamennyi állam hozzáférhetővé teszi DNS-adatait a más államokkal való csere és/vagy a más államok általi keresés céljából, az egységesített közös adatformátumnak megfelelően. Az architektúra a bárkitől-bárkinek rendszer kommunikációs modelljére alapul. Nincs sem központi számítógépes szerver, sem pedig központosított adatbázis a DNS-profilok tárolására.

1. ábra: A DNS-adatok cseréjének topológiája

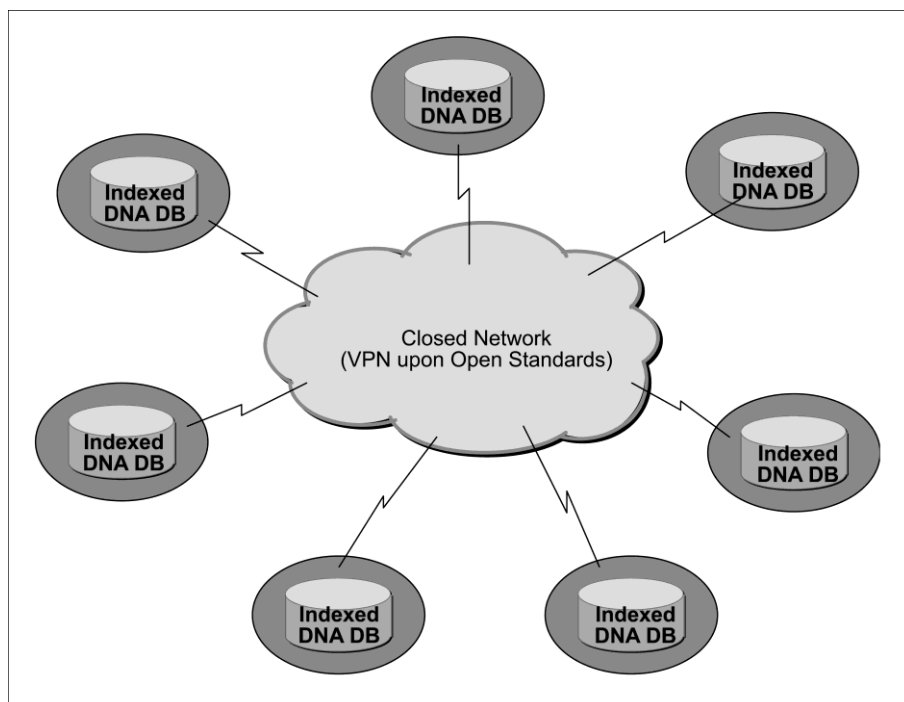

Az állami helyszínekre vonatkozó nemzeti jogi korlátozások tiszteletben tartásán kívül minden állam maga dönthet arról, hogy milyen típusú hardvert és szoftvert alkalmaz a harmadik rész II. címében [A DNS-adatok, az ujjnyomatok és a gépjármű-nyilvántartási adatok cseréje] foglalt követelményeknek való megfeleléshez alkalmazandó konfigurációhoz.

5.3. Biztonsági előírások és adatvédelem

A biztonsági vonatkozásoknak három szintjét vizsgálták meg és hajtották végre.

5.3.1. Adatszint

Az egyes államok által rendelkezésre bocsátott DNS-profilokat a közös adatvédelmi szabványoknak megfelelően kell elkészíteni, úgy hogy a kérelmező állam által kézhez kapott válasz elsősorban a találatot (HIT), illetve a találat hiányát (No HIT) jelezze, találat esetén egy semmilyen személyes információt sem tartalmazó azonosítószámot is feltüntetve. A találatról szóló értesítést követően további vizsgálatokat folytatnak kétoldalú szinten, az érintett állami helyszínekre vonatkozó meglévő nemzeti jogi és szervezeti szabályoknak megfelelően.

5.3.2. Kommunikációs szint

A DNS-profilokra vonatkozó információt tartalmazó üzeneteket (kérelmeket és válaszokat), mielőtt azokat más államok helyszíneire továbbítanák, a nyílt szabványoknak megfelelően a legkorszerűbb módszerekkel, mint például az s/MIME-el rejtjelezzik.

5.3.3. Továbbítási szint

A DNS-profilra vonatkozó információt tartalmazó összes rejtjelezett üzenetet nemzetközi szinten egy megbízható hálózati szolgáltató által igazgatott virtuális privát átjárórendszeren keresztül, valamint az ezen átjárórendszerhez kapcsolódó, nemzeti felelősség alá tartozó biztonságos kapcsolatokon

keresztül továbbítják a többi állam helyszíneire. A virtuális privát átjárórendszernek nincs kapcsolódási pontja a nyilvános internethez.

5.4. A titkosítási mechanizmusokhoz használandó protokollok és szabványok: s/MIME és kapcsolódó csomagok

A DNS-profilra vonatkozó információt tartalmazó üzenetek rejtjelezésére az s/MIME nyílt szabványt – mint az SMTP de facto e-mail szabvány kiterjesztését – fogják alkalmazni. Az s/MIME protokoll (V3) lehetővé teszi a levelek aláírását, a biztonsági címkézést és a biztonságos levelezőlistákat; a protokoll az Internet Műszaki Testület (IETF) kriptográfiailag védett üzenetekre vonatkozó szabványára, a kriptográfiai üzenetszintaxisra (Cryptographic Message Syntax, CMS) épül. A digitális adatok bármely formájának digitális aláírására, kivonatolására, hitelesítésére és rejtjelezésére szolgál.

Az s/MIME mechanizmus által használt tanúsítványnak meg kell felelnie az X.509 szabványnak. Az egyéb prűmi alkalmazásokkal közös szabvány- és eljáráshasználat biztosítása érdekében az s/MIME rejtjelezési műveletekre vonatkozó, illetve a különböző, kereskedelmi forgalomban kapható termékek (COTS) esetében alkalmazandó eljárási szabályok a következők:

- A művelet sorrendje: először a rejtjelezés, majd az aláírás.
- A szimmetrikus rejtjelezéshez a 256 bites kulcsméretű AES (Advanced Encryption Standard), az aszimmetrikus rejtjelezéshez pedig az 1024 bites kulcsméretű RSA rejtjelező algoritmust kell alkalmazni.
- Az SHA-1 hash algoritmust kell alkalmazni.

Az s/MIME funkció a modern e-mail szoftvercsomagok közül a legtöbbbe, így például az Outlook, a Mozilla Mail, valamint a Netscape Communicator 4.x szoftverbe már be van építve, és a legfőbb e-mail szoftvercsomagokkal kompatibilis.

Mivel az s/MIME könnyen integrálható a nemzeti IT infrastruktúrákba valamennyi állami helyszínen, a kommunikációs biztonsági szint implementációjára alkalmas mechanizmusnak bizonyul. A „Proof of Concept” céljának hatékonyabb módon történő elérése, valamint a költségek csökkentése érdekében a DNS-adatok cseréjének prototipizálására viszont a JavaMail API nyílt szabványt választják. A JavaMail API az s/MIME és/vagy az OpenPGP felhasználásával egyszerű rejtjelezést és visszafejtést biztosít. A cél egységes, egyszerűen használható alkalmazásprogramozási interfész (API) biztosítása azon e-mail kliensek számára, akik a két legelterjedtebb e-mail-rejtjelezési formátum valamelyikének felhasználásával kívánják e-mailt küldeni vagy kapni. Ezért a JavaMail API bármely korszerű implementációja megfelel a harmadik rész II. címében [A DNS-adatok, az ujjnyomatok és a gépjármű-nyilvántartási adatok cseréje] foglalt követelményeknek, mint például a Bouncy Castle JCE terméke (Java Cryptographic Extension), amelyet az s/MIME implementációjára fognak használni a DNS-adatok államok közötti cseréjére vonatkozó prototípuskészítés érdekében.

5.5. Alkalmazási architektúra

Minden állam egy az interfészvezérlési dokumentációval összhangban levő szabványosított DNS-profil adatcsomagot bocsát a többi állam rendelkezésére. Ez lehetséges az egyes nemzeti adatbázisok logikai nézetének biztosítása vagy fizikai exportált adatbázis (indexált adatbázis) létrehozása által.

A négy fő komponens – az e-mail kiszolgáló/s/MIME, az alkalmazáskiszolgáló, az adatlekérdezésre és -bevitelre, a bejövő és kimenő üzenetek nyilvántartására szolgáló adatstruktúra-terület, továbbá az összehasonlító motor – termékfüggetlen módon implementálja a teljes alkalmazási logikát.

Annak biztosítása érdekében, hogy az államok könnyen integrálhassák a komponenseket saját nemzeti rendszereikbe, a meghatározott közös funkcionalitást az államok által nemzeti IT politikájuktól és szabályaiktól függően választható nyílt forráskódú komponensek útján érték el. A harmadik rész II. címének [A DNS-adatok, az ujjnyomatok és a gépjármű-nyilvántartási adatok cseréje] hatálya alá tartozó DNS-profilokat tartalmazó indexált adatbázisokhoz való hozzáférés megszerzéséhez implementálandó jellemzők függetlensége miatt minden állam szabadon választhatja meg hardver- és szoftverplatformját, beleértve az adatbázis- és operációs rendszereket is.

A meglévő közös hálózatban kifejlesztették, és sikeresen tesztelték a DNS-adatok cseréjének prototípusát. Az 1.0 verzió produktív környezetben való alkalmazása megkezdődött, és azt a napi műveletekben használják. Az államok használhatják a közösen kifejlesztett terméket, de kifejleszthetik saját termékeiket is. A közös termékkomponenseket az IT, valamint a bűnügyi technikai és/vagy funkcionális rendőrségi követelmények változásának megfelelően fogják karbantartani, testre szabni és továbbfejleszteni.

2. ábra: Alkalmazás-topológiai áttekintés

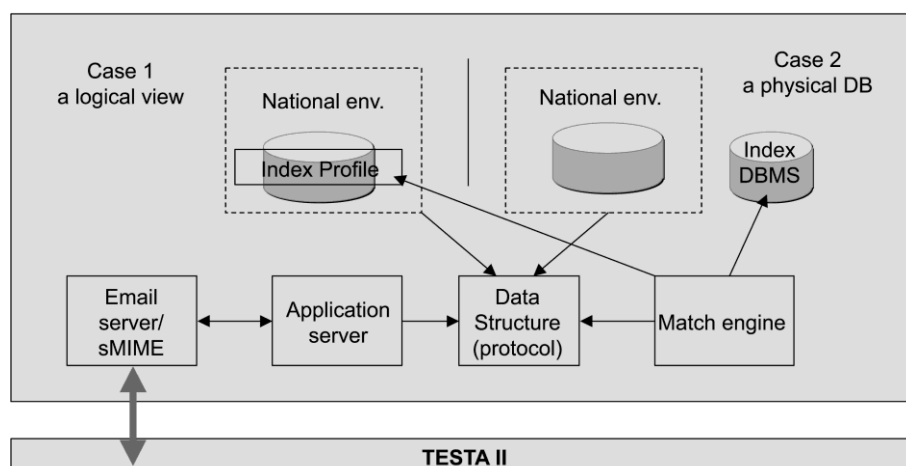

5.6. Az alkalmazási architektúrához használandó protokollok és szabványok

5.6.1. XML

A DNS-adatok cseréje teljes mértékben az XML-sémát – mint az SMTP e-mail üzenetek csatolmányát – aknázza ki. A Kiterjeszhető Leíró Nyelv (XML) a W3C által ajánlott általános célú leíró nyelv, amely speciális célú leíró nyelvek létrehozására szolgál, és amely számos különböző adattípus leírására képes. A valamennyi állam közötti cserére alkalmas DNS-profil leírása XML és XML-séma alkalmazásával történt az interfészvezérlési dokumentumban.

5.6.2. ODBC

A nyílt adatbázis-kapcsolat (ODBC) szabványos szoftveres API metódust kínál az adatbázis-kezelő rendszerekhez való hozzáféréshez, és függetlenséget biztosít a programozási nyelvektől, valamint az

adatbázis- és operatív rendszerektől. Az ODBC-nek ugyanakkor vannak hátrányai is. A nagy számú ügyfélgép kezelése különböző eszközmeghajtókat és dinamikusan kapcsolódó könyvtárakat (DLL) jelenthet. Ez az összetettség rendszer-felügyeleti többletmunkát eredményezhet.

5.6.3. JDBC

A JAVA adatbázis-kapcsolat (JDBC) egy API a Java programozási nyelvhez, amely azt határozza meg, hogy egy ügyfél hogyan férhet hozzá egy adatbázishoz. Az ODBC-től eltérően a JDBC esetében nincs szükség bizonyos helyi DLL-ek használatára a munkaállomáson.

A DNS-profilokra vonatkozó kérelmeknek és válaszoknak az egyes állami helyszíneken való feldolgozása üzleti logikáját az alábbi ábra mutatja be. A kérelem- és válaszáramok egyaránt egy olyan neutrális adatterülettel állnak kölcsönhatásban, amely különböző, közös adatszerkezetű adatállományokat tartalmaz.

3. ábra: Áttekintés: Az alkalmazás munkafolyamata az egyes állami helyszíneken

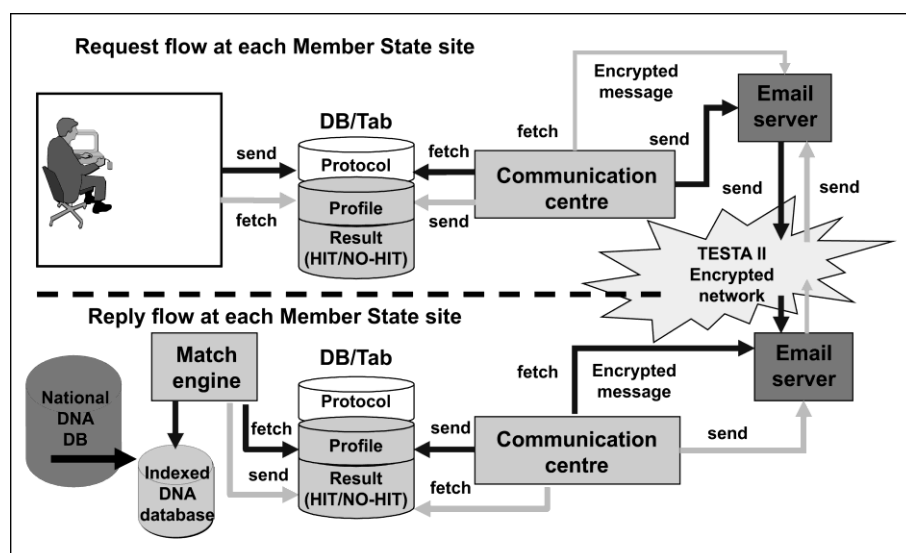

5.7. Kommunikációs környezet

5.7.1. Közös kommunikációs hálózat: TESTA és az arra épülő infrastruktúra

A DNS-adatcsere alkalmazás az e-mailt mint aszinkron mechanizmust használja az államok közötti kérelemküldésre és válaszfogadásra. Mivel minden államnak van legalább egy nemzeti hozzáférési pontja a TESTA hálózathoz, a DNS-adatok cseréjére a TESTA hálózaton keresztül kerül sor. A TESTA számos, hozzáadott értéket képviselő szolgáltatást is nyújt e-mail-továbbító rendszerén keresztül. A TESTA-specifikus elektronikus postafiókok hostingja mellett az infrastruktúra levélelosztó listákat és hálózati forgalomirányító (routing) szabályokat is tud alkalmazni. Ez lehetővé teszi, hogy a TESTA az EU-ban létező doménekhez kapcsolódó közigazgatási szervekhez címzett üzenetek elszámolóháza legyen. Vírusellenőrző rendszerek is telepíthetők.

A TESTA e-mail továbbítója a TESTA központi alkalmazási egységeiben elhelyezett, tűzfalal védett, nagy üzembiztonságú hardverplatformra épül. A TESTA DNS-szolgáltatása az erőforrás-azonosítókat IP-címekké oldja fel, továbbá a felhasználó és az alkalmazások előtt elrejtje a címinformációkat.

5.7.2. Biztonsági megfontolások

A virtuális magánhálózat (VPN) koncepcióját a TESTA keretében hozták létre. Az ennek a virtuális magánhálózatnak a kiépítésére használt címkekapcsolási technológia fogja majd az Internet Műszaki Testület (IETF) által kifejlesztett többprotokollos címkekapcsolás (MPLS) szabványát támogatni.

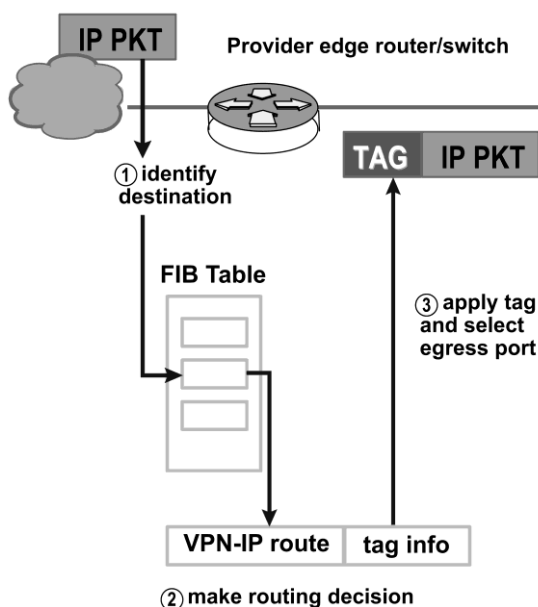

Az MPLS olyan IETF szabványtechnológia, amely felgyorsítja a hálózati adatáramlást azáltal, hogy kihagyja a köztes hálózati forgalomirányítók (routerek) általi csomagelemzést. Mindez a gerincvezeték határrouterei által a továbbítási adatbázisban tárolt információk alapján a csomaghoz csatolt úgynevezett címkék alapján történik. A címkék a virtuális magánhálózatok létrehozására is szolgálnak.

Az MPLS a 3-as rétegű hálózati forgalomirányítás (routing) és a 2-es rétegű kapcsolás előnyeit kombinálja. Mivel az IP-címeket a gerincvezetéken való átmenet során nem értékelik, az MPLS az IP-címzések tekintetében nem szab semmilyen korlátot.

Ezenfelül a TESTA-n keresztül küldött e-mail üzeneteket s/MIME alapú rejtjelezési mechanizmus is védi. A kulcs ismeretének és a megfelelő tanúsítvány birtokának hiányában senki sem tudja a hálózaton keresztül küldött üzeneteket megfejteni.

5.7.3. A kommunikációs hálózatban használandó protokollok és szabványok

5.7.3.1. SMTP

Az egyszerű levéltovábbítási protokoll (SMTP-protokoll) az Interneten keresztüli e-mail továbbítás de facto szabványa. Az SMTP egy viszonylag egyszerű, szövegalapú protokoll, amelyben meghatározzák az üzenet egy vagy több címzettjét, majd az üzenet szövegét továbbítják. Az SMTP az IETF előírásai alapján a 25-ös TCP portot használja. Egy adott doménnévre vonatkozóan az SMTP szerver meghatározására az MX (Mail eXchange) DNS (Domain Name Systems) rekordot használják.

Mivel ez a protokoll tisztán ASCII szövegalapúnak indult, nem tudta jól kezelni a bináris állományokat. A MIME-hez hasonló szabványokat a bináris állományoknak az SMTP-n keresztül való továbbítás céljából történő kódolására fejlesztették ki. Ma a legtöbb SMTP szerver támogatja a 8BITMIME és az s/MIME kiterjesztést, lehetővé téve így, hogy a bináris állományokat csaknem ugyanolyan egyszerűen továbbítsák, mint az egyszerű szöveget. Az s/MIME műveletekre vonatkozó feldolgozási szabályokat az s/MIME-ről szóló szakasz írja le (lásd az 5.4. szakaszt).

Az SMTP kézbesítő rendszer, amely nem engedi, hogy bárki üzenetet hívjon le egy távoli szerverről kérésre. Ehhez az e-mail kliensnek POP3-at vagy IMAP-ot kell használnia. A DNS-adatok cseréjének végrehajtása keretében a POP3 protokoll alkalmazásáról született döntés.

5.7.3.2. POP

A helyi e-mail kliensek az elektronikus levelek távoli szerverről TCP/IP kapcsolaton keresztül való letöltéséhez a Post Office Protocol 3. változatát (POP3) használják, amely egy alkalmazás szintű internetes szabvány protokoll. Az SMTP protokoll SMTP küldési profiljának alkalmazásával az e-mail kliensek az interneten vagy egy egyesített hálózaton keresztül üzeneteket küldenek. A MIME az e-mail csatolmányaihoz és nem ASCII-szövegrészeihez használt szabvány. Bár sem a POP3, sem az SMTP nem írja elő a MIME formátumú leveleket, az interneten keresztül küldött e-mailek alapvetően MIME formátumúak, ezért a POP-klienseknek érteniük és használniuk kell a MIME-et is. Következésképpen a harmadik rész II. címének [A DNS-adatok, az ujjnyomatok és a gépjármű-nyilvántartási adatok cseréje] egész kommunikációs környezete magában fogja foglalni a POP komponenseit.

5.7.4. Hálózati címek kiosztása

Operatív környezet

Az Európai IP-regisztrációs Szervezet (RIPE) a TESTA-nak jelenleg saját „half B” osztályú alhálózati blokkot osztott ki. Az IP-címeknek az államok számára történő kiosztása Európában földrajzi alapon történik. A harmadik rész II. címe [A DNS-adatok, az ujjnyomatok és a gépjármű-nyilvántartási adatok cseréje] keretében megvalósuló adatcsere egy európai szintű, logikailag zárt IP-hálózaton keresztül történik.

Tesztkörnyezet

Annak érdekében, hogy a kapcsolódó összes államban akadálymentes környezetben lehessen a mindennapi műveleteket elvégezni, a műveletekbe való bekapcsolódásuk előkészítése érdekében a zárt hálózaton belül tesztkörnyezetet kell kialakítani az új államok számára. Összeállítottak egy IP-címeket, hálózati beállításokat, e-mail doméneket és alkalmazásfelhasználói fiókokat magában foglaló paraméterlistát; ezeket a megfelelő állami helyszíneken létre kell hozni. Ezenfelül tesztcélokra pszeudo DNS-profilokat is létrehozottak.

5.7.5. Konfigurációs paraméterek

Létrejött az eu-admin.net domént használó biztonságos e-mail rendszer. Ez a domén és a hozzá kapcsolódó címek nem érhetők el a nem az európai szintű TESTA doménen levő helyről, mivel a neveket kizárólag a TESTA internet elől árnyékolt központi DNS-kiszolgálója ismeri.

Ezen TESTA-webcímek (gazdanevek) IP-címekhez való hozzárendelését a TESTA DNS-szolgáltatása végzi. Ez a központi TESTA DNS-kiszolgáló valamennyi helyi doménre új mailt jegyez be, amely a helyi TESTA-doménekre küldött leveleket továbbítja a központi TESTA-levéltovábbító felé. Ez a központi TESTA-levéltovábbító továbbítja majd az e-maileket a konkrét helyi doménnevű e-mail kiszolgálónak, a helyi doménnevű e-mail-címek felhasználásával. Az e-mailek ilyen módon történő továbbításával a levelekben foglalt kritikus információ kizárólag az európai szintű zárt hálózati infrastruktúráján halad keresztül, a nem biztonságos interneten keresztül nem.

Az állami helyszíneken aldoméneket (*félkövér, dőlt*) kell létrehozni, az alábbi szintaxis szerint:

„alkalmazás-típus.állam-kód.pruem.testa.eu”, ahol:

az „*állam-kód*”: a két betűből álló állami kódok egyikének értéke (pl. AT, BE, stb.);

„*alkalmazás-típus*”: az alábbi értékek egyike: DNA, FP és CAR.

A fenti szintaxis alkalmazásának eredményeként létrejövő állami aldoméneket az alábbi táblázat foglalja össze:

States' sub domains syntax

Állam	Aldomének	Megjegyzések
BE	dna.be.pruem.testa.eu	
	fp.be.pruem.testa.eu	
	car.be.pruem.testa.eu	
	test.dna.be.pruem.testa.eu	
	test.fp.be.pruem.testa.eu	
	test.car.be.pruem.testa.eu	
BG	dna.bg.pruem.testa.eu	
	fp.bg.pruem.testa.eu	
	car.bg.pruem.testa.eu	
	test.dna.bg.pruem.testa.eu	
	test.fp.bg.pruem.testa.eu	
	test.car.bg.pruem.testa.eu	
CZ	dna.cz.pruem.testa.eu	

	fp.cz.pruem.testa.eu	
	car.cz.pruem.testa.eu	
	test.dna.cz.pruem.testa.eu	
	test.fp.cz.pruem.testa.eu	
	test.car.cz.pruem.testa.eu	
DK	dna.dk.pruem.testa.eu	
	fp.dk.pruem.testa.eu	
	car.dk.pruem.testa.eu	
	test.dna.dk.pruem.testa.eu	
	test.fp.dk.pruem.testa.eu	
	test.car.dk.pruem.testa.eu	
DE	dna.de.pruem.testa.eu	
	fp.de.pruem.testa.eu	
	car.de.pruem.testa.eu	
	test.dna.de.pruem.testa.eu	
	test.fp.de.pruem.testa.eu	
	test.car.de.pruem.testa.eu	
EE	dna.ee.pruem.testa.eu	
	fp.ee.pruem.testa.eu	
	car.ee.pruem.testa.eu	
	test.dna.ee.pruem.testa.eu	
	test.fp.ee.pruem.testa.eu	
	test.car.ee.pruem.testa.eu	
IE	dna.ie.pruem.testa.eu	

	fp.ie.pruem.testa.eu	
	car.ie.pruem.testa.eu	
	test.dna.ie.pruem.testa.eu	
	test.fp.ie.pruem.testa.eu	
	test.car.ie.pruem.testa.eu	
EL	dna.el.pruem.testa.eu	
	fp.el.pruem.testa.eu	
	car.el.pruem.testa.eu	
	test.dna.el.pruem.testa.eu	
	test.fp.el.pruem.testa.eu	
	test.car.el.pruem.testa.eu	
ES	dna.es.pruem.testa.eu	
	fp.es.pruem.testa.eu	
	car.es.pruem.testa.eu	
	test.dna.es.pruem.testa.eu	
	test.fp.es.pruem.testa.eu	
	test.car.es.pruem.testa.eu	
FR	dna.fr.pruem.testa.eu	
	fp.fr.pruem.testa.eu	
	car.fr.pruem.testa.eu	
	test.dna.fr.pruem.testa.eu	
	test.fp.fr.pruem.testa.eu	
	test.car.fr.pruem.testa.eu	
HR	dna.hr.pruem.testa.eu	

	fp.hr.pruem.testa.eu	
	car.hr.pruem.testa.eu	
	test.dna.hr.pruem.testa.eu	
	test.fp.hr.pruem.testa.eu	
	test.car.hr.pruem.testa.eu	
IT	dna.it.pruem.testa.eu	
	fp.it.pruem.testa.eu	
	car.it.pruem.testa.eu	
	test.dna.it.pruem.testa.eu	
	test.fp.it.pruem.testa.eu	
	test.car.it.pruem.testa.eu	
CY	dna.cy.pruem.testa.eu	
	fp.cy.pruem.testa.eu	
	car.cy.pruem.testa.eu	
	test.dna.cy.pruem.testa.eu	
	test.fp.cy.pruem.testa.eu	
	test.car.cy.pruem.testa.eu	
LV	dna.lv.pruem.testa.eu	
	fp.lv.pruem.testa.eu	
	car.lv.pruem.testa.eu	
	test.dna.lv.pruem.testa.eu	
	test.fp.lv.pruem.testa.eu	
	test.car.lv.pruem.testa.eu	
LT	dna.lt.pruem.testa.eu	

	fp.lt.pruem.testa.eu	
	car.lt.pruem.testa.eu	
	test.dna.lt.pruem.testa.eu	
	test.fp.lt.pruem.testa.eu	
	test.car.lt.pruem.testa.eu	
LU	dna.lu.pruem.testa.eu	
	fp.lu.pruem.testa.eu	
	car.lu.pruem.testa.eu	
	test.dna.lu.pruem.testa.eu	
	test.fp.lu.pruem.testa.eu	
	test.car.lu.pruem.testa.eu	
HU	dna.hu.pruem.testa.eu	
	fp.hu.pruem.testa.eu	
	car.hu.pruem.testa.eu	
	test.dna.hu.pruem.testa.eu	
	test.fp.hu.pruem.testa.eu	
	test.car.hu.pruem.testa.eu	
MT	dna.mt.pruem.testa.eu	
	fp.mt.pruem.testa.eu	
	car.mt.pruem.testa.eu	
	test.dna.mt.pruem.testa.eu	
	test.fp.mt.pruem.testa.eu	
	test.car.mt.pruem.testa.eu	
NL	dna.nl.pruem.nl.testa.eu	

	fp.nl.pruem.testa.eu	
	car.nl.pruem.testa.eu	
	test.dna.nl.pruem.testa.eu	
	test.fp.nl.pruem.testa.eu	
	test.car.nl.pruem.testa.eu	
AT	dna.at.pruem.testa.eu	
	fp.at.pruem.testa.eu	
	car.at.pruem.testa.eu	
	test.dna.at.pruem.testa.eu	
	test.fp.at.pruem.testa.eu	
	test.car.at.pruem.testa.eu	
PL	dna.pl.pruem.testa.eu	
	fp.pl.pruem.testa.eu	
	car.pl.pruem.testa.eu	
	test.dna.pl.pruem.testa.eu	
	test.fp.pl.pruem.testa.eu	
	test.car.pl.pruem.testa.eu	
PT	dna.pt.pruem.testa.eu	
	fp.pt.pruem.testa.eu	
	car.pt.pruem.testa.eu	
	test.dna.pt.pruem.testa.eu	
	test.fp.pt.pruem.testa.eu	
	test.car.pt.pruem.testa.eu	
RO	dna.ro.pruem.testa.eu	

	fp.ro.pruem.testa.eu	
	car.ro.pruem.testa.eu	
	test.dna.ro.pruem.testa.eu	
	test.fp.ro.pruem.testa.eu	
	test.car.ro.pruem.testa.eu	
SI	dna.si.pruem.testa.eu	
	fp.si.pruem.testa.eu	
	car.si.pruem.testa.eu	
	test.dna.si.pruem.testa.eu	
	test.fp.si.pruem.testa.eu	
	test.car.si.pruem.testa.eu	
SK	dna.sk.pruem.testa.eu	
	fp.sk.pruem.testa.eu	
	car.sk.pruem.testa.eu	
	test.dna.sk.pruem.testa.eu	
	test.fp.sk.pruem.testa.eu	
	test.car.sk.pruem.testa.eu	
FI	dna.fi.pruem.testa.eu	
	fp.fi.pruem.testa.eu	
	car.fi.pruem.testa.eu	
	test.dna.fi.pruem.testa.eu	
	test.fp.fi.pruem.testa.eu	
	test.car.fi.pruem.testa.eu	
SE	dna.se.pruem.testa.eu	

	fp.se.pruem.testa.eu	
	car.se.pruem.testa.eu	
	test.dna.se.pruem.testa.eu	
	test.fp.se.pruem.testa.eu	
	test.car.se.pruem.testa.eu	
UK	dna.uk.pruem.testa.eu	
	fp.uk.pruem.testa.eu	
	car.uk.pruem.testa.eu	
	test.dna.uk.pruem.testa.eu	
	test.fp.uk.pruem.testa.eu	
	test.car.uk.pruem.testa.eu	

2. FEJEZET: A daktiloszkópiai adatok cseréje (interfészvezérlési dokumentáció)

Az alábbi, dokumentumokra vonatkozó interfészvezérlési dokumentáció célja a daktiloszkópiai adatoknak az államok automatizált ujjnyomat-azonosító rendszerei (AFIS) közötti cseréjére vonatkozó követelmények meghatározása. Ennek alapja az ANSI/NIST-ITL 1-2000 (INT-I, Version 4.22b) Interpol általi implementációja.

E változat tartalmazza a kép- és minucia-alapú daktiloszkópiai eljáráshoz szükséges 1., 2., 4., 9., 13. és 15. típusú logikai rekordok valamennyi alapdefinícióját.

1. Az állományok tartalmának áttekintése

Egy daktiloszkópiai állomány több logikai rekordból áll. Az eredeti ANSI/NIST-ITL 1-2000 szabvány tizenhatféle rekordtípust határoz meg. A rekordokat, valamint a rekordokon belül a mezőket és almezőket megfelelő ASCII elválasztó karakterek választják el egymástól.

A származási és a rendeltetési szervezet közötti információcserében csupán 6 rekordtípust alkalmaznak:

1. típus	→	A tranzakcióra vonatkozó információk
2. típus	→	A személyekre/ügyre vonatkozó alfanumerikus adatok

4. típus	→	Nagy felbontású szürkeárnyaltos daktiloszkópai kép
9. típus	→	Minucia rekord
13. típus	→	Változó felbontású látenskép-rekord
15. típus	→	Változó felbontású tenyérynymatkép-rekord

1.1. 1. típus – Állományfejlesztés

E rekord hálózati forgalomirányító (routing) információkat és az állomány többi részének a struktúráját leíró információkat tartalmaz. E rekordtípus határozza meg továbbá a tranzakciók típusait, amelyek az alábbi nagy kategóriákba sorolhatók:

1.2. 2. típus – Leíró szöveg

E rekord a küldő és fogadó szervezetek számára jelentőséggel bíró szöveges információkat tartalmaz.

1.3. 4. típus – Nagy felbontású szürkeárnyaltos kép

E rekord 500 pixel/hüvelyk mintavételezésű, nagy felbontású szürkeárnyaltos (nyolc bites) daktiloszkópai képek cseréjére szolgál. A daktiloszkópai képek tömörítése a WSQ algoritmussal történik, és legfeljebb 15:1 arányú lehet. Tilos az ettől eltérő tömörítési algoritmusok vagy tömörítés nélküli képek használata.

1.4. 9. típus – Minucia rekord

A 9. típusú rekordok a fodorszalak jellemzőinek vagy a minucia-adatoknak a cseréjére szolgálnak. Céljuk egyrészt az AFIS kódolási eljárásai felesleges megkettőzésének elkerülése, másrészt pedig azon AFIS-kódok továbbításának lehetővé tétele, amelyek a hozzájuk tartozó képeknél kevesebb adatot tartalmaznak.

1.5. 13. típus – Változó felbontású látenskép-rekord

E rekord a változó felbontású látens ujjnyomat- és látens tenyérynymat-képeknek az alfanumerikus szöveges információkkal együtt történő cseréjére szolgál. A képek szkennelési felbontása 500 pixel/hüvelyk 256 szürkeségi szinttel. Amennyiben a látens kép minősége megfelelő, WSQ algoritmussal kell azt tömöríteni. Közös megegyezés alapján a képek felbontása szükség esetén nagyobb is lehet, mint 500 pixel/hüvelyk és 256 szürkeségi szint. Ez esetben erősen ajánlott a JPEG 2000 használata (lásd a 7. függelék).

1.6. Változó felbontású tenyérynymatkép-rekord

A 15. típusú címkéztmező-képrekordok a változó felbontású tenyérynymat-képeknek az alfanumerikus szöveges információkkal együtt történő cseréjére szolgálnak. A képek szkennelési felbontása 500 pixel/hüvelyk 256 szürkeségi szinttel. Az adatok mennyiségének a lehető legkisebbre csökkentése érdekében valamennyi tenyérynymat-képet a WSQ algoritmussal kell tömöríteni. Közös

megegyezés alapján a képek felbontása szükség esetén nagyobb is lehet, mint 500 pixel/hüvelyk és 256 szürkeségi szint. Ez esetben erősen ajánlott a JPEG 2000 használata (lásd a 7. függelék).

2. Rekordformátum

Egy tranzakciós állomány egy vagy több logikai rekordból áll. Az állományban szereplő valamennyi logikai rekordhoz több, az adott rekordtípusnak megfelelő információs mező tartozik. Minden információs mező egy vagy több alapvető egyértékű adatelemet tartalmazhat. Ezen elemek együttesen a mezőben szereplő adatok különböző aspektusainak bemutatására szolgálnak. Az információs mezők egy vagy több, csoportba foglalt és a mezőn belül többször ismételt adatelemből is állhatnak. Az adatelemek ezen csoportja az almező. Az információs mezők tehát az adatelemek által alkotott egy vagy több almezőből is állhatnak.

2.1. Adatelválasztók

A címkézett mező típusú logikai rekordokban az adatok határait a négy ASCII adatelválasztó használatával kell jelölni. A körülhatárolt adatok lehetnek egy mezőn vagy almezőn belüli adatelemek, egy logikai rekordon belüli mezők vagy a többször ismétlődő almezők. Ezen adatelválasztók az ANSI X3.4 szabványban vannak meghatározva. E karakterek az adatok logikai alapon történő elválasztására és minősítésére szolgálnak. Hierarchikus összefüggésben az „FS” állományelválasztó karakter a legátfogóbb, ezt követi a „GS” csoportelválasztó, az „RS” rekordelválasztó és végül az „US” egységelválasztó karakter. Ezen ASCII-elválasztók listája és az e szabvány szerinti használatuk leírása az 1. táblázatban található.

Funkcionális értelemben az adatelválasztók azt jelzik, hogy milyen típusú adat következik. Az „US” karakter a mezőn vagy almezőn belüli egyes adatelemeket választja el egymástól. Azt jelzi, hogy a következő adatelem az adott mező vagy almező egy adateleme. Az egy mezőn belüli több almezőt elválasztó „RS” karakter az ismétlődő adatelem(ek) következő csoportjának a kezdetét jelzi. Az információs mezők közötti „GS” elválasztó karakter egy új mező kezdetét jelzi, és megelőzi a következő mező azonosítóját. A fentiekhez hasonlóan az „FS” karakter egy új logikai rekord kezdetét jelzi.

A négy karakternek csak akkor van értelme, ha az ASCII szövegrekordok mezőiben az adatelemek elválasztására alkalmazzák azokat. A bináris képrekordokban és bináris mezőkben előforduló ilyen karakterekhez nem társul konkrét jelentés – azok csupán részei a kicserélt adatoknak.

Általában nem fordulhatnak elő üres mezők vagy adatelemek, így csak egy elválasztó karakter állhat két adatelem között. E szabály alól azok az esetek képeznek kivételt, amikor egy tranzakciónál nem állnak rendelkezésre, hiányoznak, vagy nem kötelezők egyes mezők vagy adatelemek adatai, és a tranzakció feldolgozása nem függ ezen adatok meglététől. Ilyen esetben több elválasztó karakter állhat egymás mellett, és nem kell helykitöltő adatokkal feltölteni az elválasztó karakterek közötti helyet.

Egy három adatelemből álló mező meghatározásakor az alábbiakat kell alkalmazni. Ha a második adatelem adatai hiányoznak, akkor két „US” adatelválasztó karakter áll egymás mellett az első és a harmadik adatelem között. Ha a második és harmadik adatelem is hiányzik, akkor három elválasztó karaktert kell használni – két „US” karaktert, valamint a mezőt vagy almezőt lezáró elválasztó karaktert. Általánosságban, ha egy mezőben vagy almezőben egy vagy több kötelező vagy nem kötelező adatelem nem áll rendelkezésre, akkor be kell illeszteni a megfelelő számú elválasztó karaktert.

Lehetőség van a négy lehetséges elválasztó karakter közül kettő vagy több egymás melletti kombinációjának alkalmazására. Amennyiben egyes adatelemek, almezők vagy mezők adatai hiányoznak vagy nem hozzáférhetők, az elválasztó karakterek számának a szükséges adatelemek, almezők vagy mezők számánál eggyel kisebbnek kell lennie.

1. táblázat: A használható elválasztók				
Kód	Típus	Leírás	Hexadecimális érték	Decimális érték
US	Unit Separator	Separates information items	1F	31
RS	Record Separator	Separates subfields	1E	30
GS	Group Separator	Separates fields	1D	29
FS	File Separator	Separates logical records	1C	28

2.2. Rekordszerkezet

A címkézett mező típusú logikai rekordokban minden adatelemet meg kell számozni e szabványnak megfelelően. Minden mezőnek tartalmaznia kell a logikai rekord típusának számát, amelyet egy pont „.” követ, a mező számát, amelyet kettőspont „:” követ, majd a mezőnek megfelelő információt. A címkézett mező száma bármilyen egytől kilencig terjedő szám lehet, amelyet a pont „.” és a kettőspont „:” fog közre. A mezőszám előjel nélküli egész számként értelmezendő. Ebből következően a „2.123:” mezőszám megegyezik a „2.000000123:” mezőszámmal, és ugyanolyan módon értelmezendő.

E dokumentumban illusztrációképpen egy háromjegyű számot fogunk használni az ismertetett címkézett mező típusú logikai rekordok mezőinek számozására. A mezőszámok formátuma „TT.xxx:” lesz, ahol „TT” a rekordtípus egy vagy két karakterből álló száma, amelyet egy pont követ. A következő három karakter az adott mezőszám, amelyet kettőspont követ. A kettőspont után leíró ASCII-adatok vagy képadatok állnak.

Az 1. és 2. típusú logikai rekordok csak ASCII szöveges adatmezőket tartalmaznak. E rekordtípusok esetében az első ASCII-mező a rekord teljes hosszát (beleértve a mezőszámokat, kettőspontokat és elválasztó karaktereket) tartalmazza. Az ASCII-adatok utolsó bájtyát az „FS” ASCII szerinti állományelválasztó (a logikai rekord vagy tranzakció végét jelző) vezérlőkarakter követi, amely beleszámít a rekord hosszába.

A címkézett mezővel szemben a 4. típusú rekord kizárólag bináris adatokat tartalmaz rendezett, rögzített hosszú bináris mezők formájában. Minden rekord első négybájtos bináris mezője tartalmazza a rekord teljes hosszát. E bináris rekordban nem szerepel sem a rekordszám a ponttal, sem a mező azonosítószáma az azt követő kettősponttal. Továbbá, mivel e rekordban valamennyi mező rögzített vagy meghatározott hosszú, a fenti négy elválasztó karaktert („US”, „RS”, „GS” vagy „FS”) minden esetben kizárólag bináris adatként kell értelmezni. A bináris rekordban az „FS” karakter nem használható rekordelválasztó vagy tranzakciót záró karakterként.

3. 1. típusú logikai rekord: állományfejrész

E rekord az állomány struktúráját, az állomány típusát és egyéb fontos információkat tartalmaz. Az 1. típusú mezőkben alkalmazott karakterkészlet kizárólag az információcsere céljára használatos 7-bites ANSI-kódot tartalmazhatja.

3.1. Az 1. típusú logikai rekord mezői

3.1.1. 1.001 mező: A logikai rekord hossza (Logical Record Length – LEN)

E mező tartalmazza a teljes 1. típusú logikai rekordban található bájtok számát. A mező az „1001:” karakterekkel kezdődik, ezt követi a rekord teljes hossza, beleértve minden mező minden karakterét és az adatelválasztókat.

3.1.2. 1.002 mező: Verziószám (Version Number – VER)

Annak érdekében, hogy a felhasználók tisztában legyenek az ANSI/NIST-szabvány használt verziójával, ez a négybájtos mező meghatározza, hogy az állományt létrehozó szoftver vagy rendszer a szabvány mely verziószámú változatát alkalmazza. Az első két bájt határozza meg a fő verziószámot, a második kettő pedig a másodlagos változatszámot. Az eredeti, 1986-os szabvány lenne például az első verzió és ezért ez a „0100” számot kapná, míg a jelenlegi ANSI/NIST-ITL 1-2000 szabvány a „0300”.

3.1.3. 1.003 mező: Az állomány tartalma (File Content – CNT)

E mező tartalmazza az állomány valamennyi rekordjának rekordtípusok szerinti felsorolását, valamint a rekordok sorrendjét a logikai állományban. Egy vagy több almezőből áll, amelyek mindegyike két olyan adatelemet tartalmaz, amely egy, az adott állományban található logikai rekordot ír le. Az almezők a rekordok bejegyzésével és továbbításával megegyező sorrendben kerülnek bevitelre.

Az első almező első adateleme „1”, amely az 1. típusú rekordra utal. Ezt egy második adatelem követi, amely az állományban szereplő többi rekord számát tartalmazza. E szám megegyezik továbbá az 1.003 mező fennmaradó almezőinek számával.

A fennmaradó almezők mindegyike az állomány egyik rekordjához kapcsolódik, és az almezők sorrendje megegyezik a rekordok sorrendjével. Mindegyik almező két adatelemet tartalmaz. Az első a rekord típusának meghatározására szolgál. A második a rekord IDC-je. A két adatelemet az „US” karakter választja el egymástól.

3.1.4. 1.004 mező: A tranzakció típusa (Type of Transaction – TOT)

E mező egy három betűből álló, a tranzakció típusát meghatározó mnemonikus kódot tartalmaz. E kódok eltérhetnek az ANSI/NIST-szabvány más alkalmazásaiban használt kódoktól.

CPS: Mintanyomathoz mintanyomat bűnügy kapcsán történő keresése (Criminal Print-to-Print Search). E tranzakció egy bűncselekménnyel kapcsolatos rekordnak egy ujj- és tenyérintőmunka tartalmú adatbázisban való keresésére irányuló kérelem. Az állománynak WSQ-tömörítésű képek formájában tartalmaznia kell a személy ujj- és tenyérintőmunkáit.

Amennyiben nincs találat (No-HIT), a keresés eredményei az alábbi logikai rekordok lesznek:

- 1 1. típusú rekord,
- 1 2. típusú rekord.

Amennyiben van találat (HIT), a keresés eredményei az alábbi logikai rekordok lesznek:

- 1 1. típusú rekord,
- 1 2. típusú rekord,
- 1–14 4. típusú rekord.

A CPS TOT összefoglalása az A.6.1. táblázatban (6. függelék) található.

PMS: Mintanyomathoz nyom keresése (Print-to-Latent Search). E tranzakció az ujj- és tenyérynymatok azonosítatlan látens képeket tartalmazó adatbázisban történő keresésére szolgál. Az eredmény tartalmazza, hogy a rendeltetés szerinti AFIS-ben végzett keresés ad-e találatot (Hit/No-Hit). Ha több azonosítatlan látens kép létezik, az eredmény több SRE tranzakció lesz, ahol minden tranzakcióhoz egy látens kép kapcsolódik. Az állománynak WSQ-tömörítésű képek formájában tartalmaznia kell a személy ujj- és tenyérynymatait.

Amennyiben nincs találat (No-HIT), a keresés eredményei az alábbi logikai rekordok lesznek:

- 1 1. típusú rekord,
- 1 2. típusú rekord.

Amennyiben van találat (HIT), a keresés eredményei az alábbi logikai rekordok lesznek:

- 1 1. típusú rekord,
- 1 2. típusú rekord,
- 1 13. típusú rekord.

A PMS TOT összefoglalása az A.6.1. táblázatban (6. függelék) található.

MPS: Nyomhoz mintanyomat keresése (Latent-to-Print Search). E tranzakció látens képeknek az ujj- és tenyérynymatokat tartalmazó adatbázisban történő keresésére szolgál. Az állomány tartalmazza a látens minuciákra vonatkozó információkat és a (WSQ-tömörítésű) képet.

Amennyiben nincs találat (No-HIT), a keresés eredményei az alábbi logikai rekordok lesznek:

- 1 1. típusú rekord,
- 1 2. típusú rekord.

Amennyiben van találat (HIT), a keresés eredményei az alábbi logikai rekordok lesznek:

- 1 1. típusú rekord,

- 1 2. típusú rekord,
- 1 4. típusú vagy 15. típusú rekord.

Az MPS TOT összefoglalása az A.6.4. táblázatban (6. függelék) található.

MMS: Nyomhoz nyom keresése (Latent-to-Latent Search). E tranzakciónál az állomány egy látens képet tartalmaz, amelyet azonosítatlan látens nyomatokat tartalmazó adatbázisban kell keresni a különböző bűncselekmények elkövetésének helyei közötti kapcsolatok megállapítása céljából. Az állománynak tartalmaznia kell a látens minuciákra vonatkozó információkat és a (WSQ-tömörítésű) képet.

Amennyiben nincs találat (No-HIT), a keresés eredményei az alábbi logikai rekordok lesznek:

- 1 1. típusú rekord,
- 1 2. típusú rekord.

Amennyiben van találat (HIT), a keresés eredményei az alábbi logikai rekordok lesznek:

- 1 1. típusú rekord,
- 1 2. típusú rekord,
- 1 13. típusú rekord.

Az MMS TOT összefoglalása az A.6.4. táblázatban (6. függelék) található.

SRE: A rendeltetési szervezet ezt a tranzakciót adja válaszul a daktiloszkópiai kérelmekre. Az eredmény tartalmazza, hogy a rendeltetés szerinti AFIS-ben végzett keresés ad-e találatot (Hit/No-Hit). Ha több potenciális találat van, az eredmény több SRE-tranzakció lesz, ahol minden tranzakcióhoz egy potenciális találat kapcsolódik.

Az SRE TOT összefoglalása az A.6.2. táblázatban (6. függelék) található.

ERR: A rendeltetés szerinti AFIS ezt a tranzakciót adja válaszul, ha hiba történt a tranzakció során. Tartalmaz egy, a talált hibát azonosító üzenetmezőt (ERM). A keresés eredményei az alábbi logikai rekordok lesznek:

- 1 1. típusú rekord,
- 1 2. típusú rekord.

Az ERR TOT összefoglalása az A.6.3. táblázatban (6. függelék) található.

2. táblázat: A tranzakciókban alkalmazható kódok	
Tranzakció típusa	Logikai rekord típusa

	1	2	4	9	13	15
CPS	M	M	M	—	—	—
SRE	M	M	C	— (C in case of latent hits)	C	C
MPS	M	M	—	M (1*)	M	—
MMS	M	M	—	M (1*)	M	—
PMS	M	M	M*	—	—	M*
ERR	M	M	—	—	—	—

Jelmagyarázat:

M	=	Kötelező
M*	=	A két rekordtípusból csak egy alkalmazható
O	=	Nem kötelező
C	=	Akkor alkalmazandó, ha rendelkezésre állnak az adatok
—	=	Nem engedélyezett
1*	=	A kiváltandó rendszerektől (legacy system) függően alkalmazandó

3.1.5. 1.005 mező: A tranzakció dátuma (Date of Transaction – DAT)

E mező jelöli a tranzakció kezdeményezésének dátumát, és formátuma megfelel az ISO-szabvány szerinti jelölésnek: YYYYMMDD

ahol YYYY az év, MM a hónap és DD a hónap napja. Az egyjegyű számok elé nullát kell tenni. „19931004” például 1993. október 4-ét jelenti.

3.1.6. 1.006 mező: Prioritás (Priority – PRY)

Ez a nem kötelező mező határozza meg a kérelem prioritását egy 1-től 9-ig terjedő skálán. „1” jelenti a legnagyobb prioritást, „9” a legkisebbet. Az „1” prioritású tranzakciók haladéktalanul végrehajtandók.

3.1.7. 1.007 mező: A rendeltetési szervezet azonosítója (*Destination Agency Identifier – DAI*)

E mező határozza meg a tranzakció rendeltetési szervezetét.

Két adatelemből áll, és formátuma a következő: CC/szervezet.

Az első adatelem tartalmazza az ISO 3166 szerinti országkódot (CC), amely két alfanumerikus karakter hosszú. A második elem – *a szervezet* – szabad szövegű meghatározás legfeljebb 32 alfanumerikus karakterig.

3.1.8. 1.008 mező: A származási szervezet azonosítója (*Originating Agency Identifier – ORI*)

E mező határozza meg az állomány kibocsátóját, és formátuma megegyezik a DAI (1.007 mező) formátumával.

3.1.9. 1.009 mező: Tranzakció nyilvántartási szám (*Transaction Control Number – TCN*)

Ez egy hivatkozási célokra szolgáló nyilvántartási szám. A számítógép generálja, és formátuma a következő: YYSSSSSSSA

ahol YY a tranzakció éve, SSSSSSSS egy nyolcjegyű sorozatszám, az A pedig egy, a 2. függelékben meghatározott eljárás szerint generált ellenőrző karakter.

Ha a TCN nem áll rendelkezésre, a mező YYSSSSSSSS részét nullákkal kell feltölteni, az ellenőrző karakter generálása pedig a fentiek szerint történik.

3.1.10. 1.010 mező: A tranzakciós kérelem nyilvántartási száma (*Transaction Control Response – TCR*)

A kiküldött kérelmekre adott válaszokban ez a nem kötelező mező a kérelem üzenetének tranzakció nyilvántartási számát tartalmazza. Formátuma ebből következően megegyezik a TCN (1.009 mező) formátumával.

3.1.11. 1.011 mező: Natív szkennelési felbontás (*Native Scanning Resolution – NSR*)

E mező a rendszernek a tranzakció kibocsátója által támogatott szokásos szkennelési felbontását tartalmazza. A felbontás meghatározásának formátuma két numerikus karakter, amelyet a tizedesjel követ, majd két további számjegy.

A(z) LAW.PRUM.11. cikke [Daktiloszkópiai adatok] és a(z) LAW.PRUM.12. cikke [Daktiloszkópiai adatok automatizált keresése] szerinti valamennyi tranzakció esetében a mintavételi arány 500 pixel/hüvelyk vagy 19,68 pixel/mm.

3.1.12. 1.012 mező: Névleges adatátviteli felbontás (*Nominal Transmitting Resolution – NTR*)

Ez az ötbájtos mező határozza meg a továbbított képek névleges adatátviteli felbontását. A felbontást pixel/mm-ben kell megadni, az NSR-rel (1.011 mező) megegyező formátumban.

3.1.13. 1.013 mező: Doménnév (*Domain name – DOM*)

Ez a kötelező mező határozza meg a doménnevet a 2. típusú felhasználói logikai rekord implementációjához. Két adatelemből áll, értéke „INT-I{{US}}4.22{{GS}}”.

3.1.14. 1.014 mező: *Greenwichi középítő (Greenwich mean time – GMT)*

Ez a kötelező mező mechanizmust biztosít a dátumnak és az időpontnak az univerzális greenwichi középítő (GMT) egységeiben való kifejezésére. Használata esetén a GMT mező az univerzális időt tartalmazza, ami kiegészíti az 1.005 (DAT) mezőben foglalt helyi időt. A GMT mező használata kiküszöböli a helyi idők közötti eltéréseket, ami akkor tapasztalható, ha a tranzakció és az ahhoz kapcsolódó válasz két olyan hely között kerül továbbításra, amelyeket több időzóna választ el egymástól. A GMT univerzális dátumot tartalmaz, valamint időzónáktól független, 24-órás formátumú órakijelzést. A mező formátuma a „CCYMMDDHHMMSSZ” 15 elemből álló karakterlánc, amely a GMT szerinti időt tartalmazza, a végén pedig egy „Z” áll. A „CCYY” karakterek a tranzakció évét jelölik, az „MM” karakterek a hónap számát annak tízes és egyes helyi értékével, a „DD” karakterek a hónap napját annak tízes és egyes helyi értékével, a „HH” karakterek az órát, az „MM” karakterek a percet, az „SS” karakterek pedig a másodpercet. A teljes dátum nem lehet későbbi az aktuális dátumnál.

4. 2. típusú logikai rekord: leíró szöveg

E rekord nagy részének struktúráját nem az eredeti ANSI/NIST-szabvány határozza meg. E rekord az állományt küldő és fogadó szervezetek számára különös jelentőséggel bíró információkat tartalmaz. Az egymással kapcsolatban lévő daktiloszkópiai rendszerek kompatibilitásának biztosítása érdekében a rekord kizárólag az alább felsorolt mezőket tartalmazhatja. Itt kerül meghatározásra, hogy melyik mező kötelező, és melyik nem kötelező, valamint az egyes mezők struktúrája is.

4.1. A 2. típusú logikai rekord mezői

4.1.1. 2.001 mező: *A logikai rekord hossza (Logical Record Length – LEN)*

Ez a kötelező mező e 2. típusú rekord hosszát tartalmazza, valamint meghatározza a bájtok teljes számát, beleértve a rekordban tárolt minden mező minden karakterét és az adatelválasztókat is.

4.1.2. 2.002 mező: *Képezonosító karakter (Image Designation Character – IDC)*

Az e kötelező mezőben szereplő IDC az 1. típusú rekord állománytartalom (CNT) mezőjében (1003 mező) meghatározott IDC ASCII formátumban tárolt változata.

4.1.3. 2.003 mező: *Rendszerinformáció (System Information – SYS)*

Ez a kötelező mező négy bájtot tartalmaz, amelyek azt jelölik, hogy ez a konkrét 2. típusú rekord az INT-I melyik verziójával kompatibilis.

Az első két bájtot határozza meg a fő verziószámot, a második kettő pedig a másodlagos változatszámot. Ezen implementáció például az INT-I 4. verziójának 22. változatán alapul, így annak jelölése „0422” lenne.

4.1.4. 2.007 mező: *Ügyszám (Case Number – CNO)*

Ezt a számot a helyi daktiloszkópiai hivatal adja az egy bűncselekmény elkövetésének helyén gyűjtött látens képek összességének. Formátuma a következő: CC/szám

ahol CC az Interpol-országkód, amely két alfanumerikus karakter hosszúságú, a szám pedig összhangban van a vonatkozó helyi iránymutatásokkal, és legfeljebb 32 alfanumerikus karakter hosszúságú lehet.

E mező lehetővé teszi a rendszer számára az egy adott bűncselekménnyel kapcsolatos látens képek azonosítását.

4.1.5. 2.008 mező: Sorozatszám (*Sequence Number – SQN*)

Ez azonosítja az egy ügyhöz tartozó látens képek valamennyi sorozatát. Legfeljebb négy numerikus karakter hosszúságú lehet. Egy sorozat egy vagy több, a nyilvántartás és/vagy keresés céljából csoportként kezelt látens képet tartalmaz. E meghatározás értelmében a magukban álló látens képeket is el kell látni sorozatszámmal.

E mező és a MID (2.009 mező) együttes alkalmazása révén azonosítható a sorozaton belül egy adott látens kép.

4.1.6. 2.009 mező: A látens kép azonosítója (*Latent Identifier – MID*)

Ez azonosítja a sorozaton belül az adott látens képet. Értéke egy vagy két betű: az első látens kép jele az „A”, a másodiké a „B”, és így tovább, egészen „ZZ”-ig. E mezőt ugyanúgy kell alkalmazni, mint a látens képeknek az SQN (2.008 mező) leírásánál tárgyalt sorozatszámát.

4.1.7. 2.010 mező: Bűnügyi nyilvántartási szám (*Criminal Reference Number – CRN*)

Ez a nemzeti szervezet által azon személyeknek adott egyedi nyilvántartási szám, akiket első alkalommal vádolnak egy bűncselekmény elkövetésével. Egy országban belül egyetlen személy sem rendelkezhet egynél több CRN-nel, illetve több személynek nem lehet ugyanaz a CRN-e. Ugyanazon személy azonban több országban is rendelkezhet bűnügyi nyilvántartási számmal, amelyek között az országkód alapján lehet különbséget tenni.

A CRN mező formátuma a következő: CC/szám

ahol CC az ISO 3166 szerinti országkód, amely két alfanumerikus karakter hosszúságú, a szám pedig összhangban van a kibocsátó szervezet vonatkozó nemzeti iránymutatásaival, és legfeljebb 32 alfanumerikus karakter hosszúságú lehet.

A(z) LAW.PRUM.11. [Daktiloszkópiai adatok] cikk és a(z) LAW.PRUM.12. [Daktiloszkópiai adatok automatizált keresése] cikk szerinti tranzakciónál e mező a 4. típusú vagy 15. típusú rekordokban a képekhez kapcsolódó származási szervezet nemzeti bűnügyi nyilvántartási számát tartalmazza.

4.1.8. 2.012 mező: Egyéb azonosítószám (*Miscellaneous Identification Number – MN1*)

E mező a CPS vagy PMS tranzakció során továbbított CRN-t (2.010 mező) tartalmazza a bevezető országkód nélkül.

4.1.9. 2.013 mező: Egyéb azonosítószám (*Miscellaneous Identification Number – MN2*)

E mező az MPS vagy MMS tranzakció során továbbított CNO-t (2.007 mező) tartalmazza a bevezető országkód nélkül.

4.1.10. 2.014 mező: *Egyéb azonosítósám (Miscellaneous Identification Number – MN3)*

E mező az MPS vagy MMS tranzakció során továbbított SQN-t (2.008 mező) tartalmazza.

4.1.11. 2.015 mező: *Egyéb azonosítósám (Miscellaneous Identification Number – MN4)*

E mező az MPS vagy MMS tranzakció során továbbított MID-et (2.009 mező) tartalmazza.

4.1.12. 2.063 mező: *További információk (Additional Information – INF)*

Egy PMS kérelmet követő SRE tranzakció esetében e mező azon újra vonatkozó információkat tartalmaz, amely a lehetséges találatot (HIT) okozta. A mező formátuma:

NN ahol *NN* az ujjpozíció 5. táblázatban meghatározott kódja, amelynek hosszúsága két számjegy.

Ettől eltérő esetekben a mező nem kötelező. Legfeljebb 32 alfanumerikus karaktert tartalmaz, és további információkat szolgáltat a kérelemre vonatkozóan.

4.1.13. 2.064 mező: *A válaszadók listája (Respondents List – RLS)*

E mező legalább két almezőt tartalmaz. Az első almező a végrehajtott keresés típusát írja le a három betűből álló mnemonikus kóddal, amely a TOT mezőben (1004 mező) meghatározza a tranzakció típusát. A második almező egyetlen karaktert tartalmaz. „I” jelöli, ha a keresés eredményezett találatot (HIT), és „N” jelöli, ha a keresés nem talált egyezést (NO-HIT). A harmadik almező a potenciális találat sorozatszámát és a potenciális találatok teljes számát tartalmazza, törtvonallal elválasztva. Ha több potenciális találat van, az eredmény több üzenet lesz.

Lehetséges találat (HIT) esetén a negyedik almező tartalmazza a legfeljebb hat számjegy hosszúságú pontszámot. Amennyiben a találat (HIT) megerősítést nyer, ezen almező értéke „999999” lesz.

Például: „CPS{{RS}}i{{RS}}001/001{{RS}}999999{{GS}}”

Amennyiben a távoli AFIS nem ad pontszámot, a megfelelő helyen nulla pontszámot kell alkalmazni.

4.1.14. 2.074 mező: *Állapotleíró üzenet/hibaüzenet mező (Status/Error Message Field – ERM)*

E mező a tranzakciók által eredményezett hibaüzeneteket tartalmazza, amelyeket egy hibatranzakció részeként visszaküldenek a kérelmezőnek.

3. táblázat: Hibaüzenetek	
Numerikus kód (1-3)	Jelentés (5-128)
003	ERROR: UNAUTHORISED ACCESS
101	Mandatory field missing

102	Invalid record type
103	Undefined field
104	Exceed the maximum occurrence
105	Invalid number of subfields
106	Field length too short
107	Field length too long
108	Field is not a number as expected
109	Field number value too small
110	Field number value too big
111	Invalid character
112	Invalid date
115	Invalid item value
116	Invalid type of transaction
117	Invalid record data
201	ERROR: INVALID TCN
501	ERROR: INSUFFICIENT FINGERPRINT QUALITY
502	ERROR: MISSING FINGERPRINTS
503	ERROR: FINGERPRINT SEQUENCE CHECK FAILED
999	ERROR: ANY OTHER ERROR. FOR FURTHER DETAILS CALL DESTINATION AGENCY.

Hibaüzenetek a 100 és 199 közötti tartományban:

E hibaüzenetek az ANSI/NIST-rekordok ellenőrzésére vonatkoznak, felépítésük a következő:

<error_code 1>: IDC <idc_number 1> FIELD <field_id 1> <dynamic text 1> LF

<error_code 2>: IDC <idc_number 2> FIELD <field_id 2> <dynamic text 2>...

ahol

- error_code: egy konkrét okra vonatkozó egyedi kód (lásd a 3. táblázatot),
- field_id: a hibás mező ANSI/NIST szerinti mezőszáma (pl. 1.001, 2.001, ...) <record_type>.<field_id>.<sub_field_id> formátumban,
- dynamic text: a hiba részletesebb dinamikus leírása,
- LF: soremelés, amely egynél több hiba esetén a hibákat elválasztja egymástól,
- 1. típusú rekordnál az IDC értéke „-1”.

Például:

201: IDC - 1 FIELD 1.009 WRONG CONTROL CHARACTER {{{LF}}} 115: IDC 0 FIELD 2.003 INVALID SYSTEM INFORMATION

E mező minden hiba tranzakció esetében kötelező.

4.1.15. 2.320 mező: *A potenciális találatok várható száma (Expected Number of Candidates – ENC)*

E mező az ellenőrizendő potenciális találatoknak a kérelmező szervezet által várt legnagyobb számát tartalmazza. Az ENC értéke nem lehet nagyobb a 11. táblázatban meghatározott értékeknél.

5. 4. típusú logikai rekord: nagy felbontású szürkeárnyalatos kép

Megjegyzendő, hogy a 4. típusú rekordok inkább bináris, mint ASCII szerinti jellemzőkkel bírnak. Így a rekordon belül minden mezőhöz tartozik egy megadott pozíció, következésképpen valamennyi mező kötelező.

A szabvány lehetővé teszi mind a kép méretének, mind felbontásának a rekordon belüli meghatározását. A szabvány értelmében a 4. típusú logikai rekordoknak daktiloszkópiai képadatokat kell tartalmazniuk, amelyek 500–520 pixel/hüvelyk névleges pixelsűrűséggel kerülnek továbbításra. Az új képek esetében a preferált arány 500 pixel/hüvelyk vagy 19,68 pixel/mm pixelsűrűség. Az INT-I 500 pixel/hüvelyk pixelsűrűséget ír elő, kivéve azt az esetet, ha hasonló rendszerek nem preferált, az 500–520 pixel/hüvelyk tartományon belüli felbontást használnak az egymás közötti kommunikációban.

5.1. A 4. típusú logikai rekord mezői

5.1.1. 4.001 mező: *A logikai rekord hossza (Logical Record Length – LEN)*

Ez a négybájtos mező e 4. típusú rekord hosszát tartalmazza, valamint meghatározza a bájtok teljes számát, beleértve a rekordban tárolt minden mező minden bájtiját.

5.1.2. 4.002 mező: *Képezonosító karakter (Image Designation Character – IDC)*

Ez a fejlécsorban megadott IDC-szám egybájtos, bináris formátumú változata.

5.1.3. 4.003 mező: A nyomat típusa (Impression Type – IMP)

A nyomat típusa egy egybájtos mező, amely a rekord hatodik bájttját foglalja el.

4. táblázat: Az ujjnyomat típusa	
Kód	Leírás
0	Live-scan of plain fingerprint
1	Live-scan of rolled fingerprint
2	Non-live scan impression of plain fingerprint captured from paper
3	Non-live scan impression of rolled fingerprint captured from paper
4	Latent impression captured directly
5	Latent tracing
6	Latent photo
7	Latent lift
8	Swipe
9	Unknown

5.1.4. 4.004 mező: Ujjpozíció (Finger Position – FGP)

Ez a hat bájtos rögzített hosszú mező a 4. típusú rekord 7–12. bájttját foglalja el. A lehetséges ujjpozíciókat tartalmazza, a bal szélén lévő bájttól (a rekord hetedik bájttja) kezdve. Az ismert vagy legvalószínűbb ujjpozíció kódját az 5. táblázatból kell venni. Legfeljebb öt további ujjra lehet hivatkozni a többi ujjpozíciónak a fennmaradó öt bájttba ugyanilyen formátumban történő bevitelével. Ha ötnél kevesebb ujjpozícióra történik hivatkozás, a kihasználatlan bájttokat bináris 255-tel kell feltölteni. A valamennyi ujjpozícióra való hivatkozáshoz a 0-át, az ismeretlen ujjpozíció kódját kell alkalmazni.

5. táblázat: Az ujjpozíciók kódja és maximális mérete			
Ujjpozíció	Ujjkód	Szélesség (mm)	Hosszúság (mm)
Unknown	0	40,0	40,0

Right thumb	1	45,0	40,0
Right index finger	2	40,0	40,0
Right middle finger	3	40,0	40,0
Right ring finger	4	40,0	40,0
Right little finger	5	33,0	40,0
Left thumb	6	45,0	40,0
Left index finger	7	40,0	40,0
Left middle finger	8	40,0	40,0
Left ring finger	9	40,0	40,0
Left little finger	10	33,0	40,0
Plain right thumb	11	30,0	55,0
Plain left thumb	12	30,0	55,0
Plain right four fingers	13	70,0	65,0
Plain left four fingers	14	70,0	65,0

A bűncselekmények elkövetésének helyén gyűjtött látens képek esetében csak a 0–10 kódok használhatók.

5.1.5. 4.005 mező: A képek szkennelési felbontása (*Image Scanning Resolution – ISR*)

Ez az egybájtos mező a 4. típusú rekord 13. bájtyát foglalja el. Ha a tartalma „0”, akkor a kép mintavételezése a 19,68 pixel/mm (500 pixel/hüvelyk) preferált szkennelési arány alkalmazásával történt. Ha a tartalma „1”, akkor a kép mintavételezése az 1. típusú rekordban meghatározott alternatív szkennelési arány alkalmazásával történt.

5.1.6. 4.006 mező: A vízszintes vonalak hossza (*Horizontal Line Length – HLL*)

E mező a 4. típusú rekord 14. és 15. bájtyán helyezkedik el. Az egyes letapogatási sorokban található pixelek számát határozza meg. Az első bájtya bír a legnagyobb jelentőséggel.

5.1.7. 4.007 mező: A függőleges vonalak hossza (*Vertical Line Length – VLL*)

E mező a 16. és 17. bájton azt a számot adja meg, hogy a kép hány letapogatási sort tartalmaz. Az első bájtya bír a legnagyobb jelentőséggel.

5.1.8. 4.008 mező: Szürkeárnyaltos tömörítési algoritmus (Gray-scale Compression Algorithm – GCA)

Ez az egybájtos mező határozza meg a képadatok kódolására használt szürkeárnyaltos tömörítési algoritmust. Ezen implementációban az „1” bináris kód jelöli a WSQ tömörítés (7. függelék) alkalmazását.

5.1.9. 4.009 mező: A kép (The Image)

E mező tartalmazza a képet leíró bájtfolyamot. Struktúrája természetesen az alkalmazott tömörítési algoritmustól függ.

6. 9. típusú logikai rekord: Minucia rekord

A 9. típusú rekordok olyan ASCII szöveget tartalmaznak, amely a látens képek alapján kódolt minuciákat és a vonatkozó információkat írja le. A látens képek keresésére vonatkozó tranzakciók esetében nincs korlátozva, hogy egy állományban hány 9. típusú rekord lehet, amelyek mindegyike más nézetre vagy látens képre vonatkozik.

6.1. A minuciák kiolvasása

6.1.1. A minucia típusának azonosítása

E szabvány három azonosítószámot határoz meg a minucia típusának meghatározására. Ezeket a 6. táblázat tartalmazza. A fodorszál végződése az 1. típus. Az elágazás a 2. típus. Ha a minuciát nem lehet egyértelműen besorolni a fenti két típus valamelyikébe, akkor „egyéb” („other”), 0. típusú lesz.

Típus	Leírás
0	Other
1	Ridge ending
2	Bifurcation

6.1.2. A minucia elhelyezkedése és típusa

Annak érdekében, hogy a sablonok megfeleljenek az ANSI INCITS 378-2004 szabvány 5. szakaszának, a következő, a jelenlegi INCITS 378-2004 szabványt kibővítő módszert kell alkalmazni az egyes minuciák elhelyezkedésének (pozíció és irányszög) meghatározására.

A fodorszál-végződés típusú minucia pozíciója a völgy középvonalának közvetlenül a fodorszál végződése előtti elágazási pontja. Ha a völgy három ágát egy egyetlen pixel szélességű vonallá vékonyítjuk, a metszéspont adja a minucia pozícióját. Hasonlóképpen, az elágazás típusú minucia pozíciója a fodorszál középvonalának elágazási pontja. Ha a fodorszál három ágát egy egyetlen pixel szélességű vonallá vékonyítjuk, a három ág metszéspontja adja a minucia pozícióját.

Miután valamennyi fodorszál-végződést elágazássá alakították, a daktiloszkópiai kép valamennyi minuciája elágazásként jelenik meg. Az egyes minuciák három ága metszéspontjának X és Y pixelkoordinátái közvetlenül formázhatók. A minucia irányultsága a vonal elágazásai alapján határozható meg. Meg kell vizsgálni minden elágazás három ágát, és meg kell határozni minden ág végpontját. A 6.1.2. ábra mutatja az ágak végének meghatározására használatos három módszert 500 ppi szkennelési felbontás mellett.

A végződés az elsőként bekövetkező esemény szerint nyer megállapítást. A pixelszám 500 ppi szkennelési felbontáson alapul. A különböző szkennelési felbontások különböző pixelszámot vonnak maguk után.

- 0,064" távolság (a 32. pixel);
- A vonal egy ágának 0,02" és 0,064" távolság közötti végződése (a 10-től a 32. pixelig); az ettől rövidebb ágakat figyelmen kívül kell hagyni;
- Egy második elágazás történik 0,064" távolságon belül (a 32. pixel előtt).

4. ábra

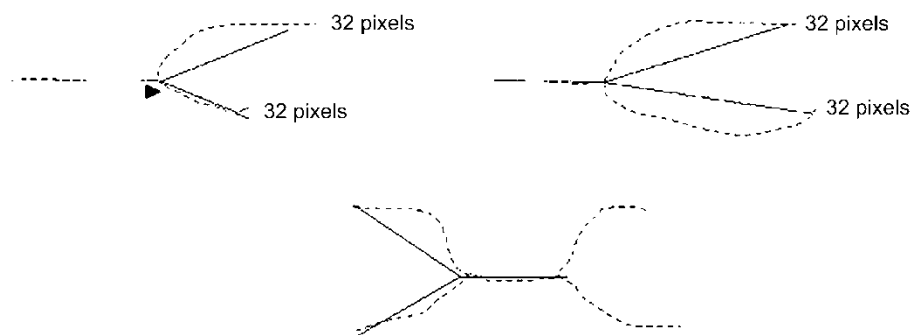

A minuciák szögének megállapításához az elágazási pontban három virtuális félegyeneset hozunk létre, és meghosszabbítjuk azokat az egyes ágak végéig. A félegyenesek által közrefogott három szög legkisebbikének felezője mutatja meg a minuciák irányultságát.

6.1.3. Koordináta-rendszer

Az ujjnyomatok minuciáinak ábrázolására karteziánus koordináta-rendszert használunk. A minuciák pozícióját azok x és y koordinátái adják meg. A koordináta-rendszer origója az eredeti kép bal felső sarka, az x tengely jobbra, az y pedig lefelé nő. A minuciák x és y koordinátáit az eredeti kép pixel egységeiben kell kifejezni. Megjegyzendő, hogy az origó helye és a mértékegységek nem felelnek meg az ANSI/NIST-ITL 1-2000 szabványban a 9. típusú rekordra vonatkozóan adott meghatározásokban használt megállapodásnak.

6.1.4. A minuciák irányultsága

A szögek szabványos matematikai formában vannak feltüntetve, ahol a nulla fok a jobb oldalon található, a szögek pedig az óramutató járásával ellentétes irányban növekednek. A jelölt szögek irányultsága a fodorszálak végződése esetén visszafelé mutat a fodorszál mentén, elágazás esetén

pedig a völgy közepe felé. Ez a módszer 180 fokkal eltér az ANSI/NIST-ITL 1-2000 szabványban a 9. típusú rekordra vonatkozóan adott meghatározásokban használt, szögekre irányuló megállapodástól.

6.2. Az INCITS-378 formátumú 9. típusú logikai rekord mezői

A 9. típusú rekordok valamennyi mezőjébe ASCII szöveget kell bevinni. E címkézett mező típusú rekordban nem szerepelhet bináris mező.

6.2.1. 9.001 mező: A logikai rekord hossza (*Logical record length – LEN*)

Ez a kötelező ASCII mező a logikai rekord hosszát tartalmazza, valamint meghatározza a bájtok teljes számát, beleértve a rekordban tárolt minden mező minden karakterét.

6.2.2. 9.002 mező: Képzazonosító karakter (*Image designation character – IDC*)

Ez a kötelező kétbájtos mező a minucia-adatok meghatározását és pozícióját tartalmazza. Az e mezőben foglalt IDC megegyezik az 1. típusú rekord „állománytartalom” mezőjében található IDC-vel.

6.2.3. 9.003 mező: A nyomtatási típusa (*Impression type – IMP*)

Ez a kötelező egybájtos mező írja le a daktiloszkópiai képre vonatkozó információ kinyerésének a módját. A 4. táblázatból kiválasztott megfelelő kód ASCII szerinti értékét kell bevinni ebbe a mezőbe a nyomtatási típusának jelölésére.

6.2.4. 9.004 mező: A minuciák formátuma (*Minutiæ format – FMT*)

E mező tartalma „U”, ami azt jelenti, hogy a minuciák formátuma megfelel az M1-378 követelményeinek. A 9. típusú rekord valamennyi adatmezőjének ASCII szövegmezőnek kell maradnia még akkor is, ha az adatok az M1-378 szabvány szerint lettek kódolva.

6.2.5. 9.126 mező: CBEFF-adatok (*CBEFF information*)

E mező három adatelemet tartalmaz. Az első adatelem a „27” (0x1B) értéket veszi fel. Ez a Biometriai Ipar Nemzetközi Szövetsége (International Biometric Industry Association – IBIA) által a CBEFF formátum tulajdonosának, az INCITS M1 technikai bizottságának adott azonosító. Az <US> karakter választja el ezt az elemet a CBEFF formátum típusától, amely az „513” (0x0201) értéket veszi fel annak jelölésére, hogy e rekord csupán a pozícióra és az irányszögre vonatkozó adatokat tartalmaz a kiterjesztett adatblokkal kapcsolatos információk nélkül. Az <US> karakter választja el ezt az elemet a CBEFF termékazonosítótól (PID), amely a kódolóberendezés „tulajdonosát” határozza meg. Ezen értéket a gyártó állapítja meg. Az IBIA honlapjáról (www.ibia.org) lehet azt beszerezni, amennyiben fel van tüntetve.

6.2.6. 9.127 mező: A képrögzítő berendezés azonosítója (*Capture equipment identification*)

E mezőben az <US> karakterrel elválasztott két adatelem található. Az első tartalma „APPF”, ha a képrögzítésre eredetileg használt berendezés rendelkezik azt igazoló tanúsítvánnyal, hogy megfelel a CJIS-RS-0010 – a Szövetségi Nyomozóiroda (FBI) elektronikus ujjnyomat-továbbítási előírásai – F. függelékének (IAFIS képminőségi előírás, 1999. január 29.). Ha a berendezés annak nem felel meg, az adatelem értéke „NONE”. A második adatelem a képrögzítő berendezés azonosítóját tartalmazza,

amely a képrögzítő berendezésnek a gyártó által adott termékszám. A „0” érték jelzi, hogy nem áll rendelkezésre a képrögzítő berendezés azonosítója.

6.2.7. 9.128 mező: *A vízszintes vonalak hossza (Horizontal line length – HLL)*

Ez a kötelező ASCII mező tartalmazza a továbbított kép egy vízszintes vonalán található pixelek számát. A legnagyobb vízszintes hossz 65534 pixel lehet.

6.2.8. 9.129 mező: *A függőleges sorok hossza (Vertical line length – VLL)*

Ez a kötelező ASCII mező tartalmazza a továbbított képben található vízszintes sorok számát. A legnagyobb függőleges hossz 65534 pixel lehet.

6.2.9. 9.130 mező: *Egységtávolságok (Scale units – SLC)*

Ez a kötelező ASCII mező határozza meg a kép mintavételezési frekvenciájának (pixelsűrűség) leírására használt egységtávolságokat. Ebben a mezőben az „1”-es a pixel/hüvelyket, a „2”-es pedig a pixel/centimétert jelöli. A mezőben a „0” azt jelzi, hogy nem adtak meg egységtávolságot. Ebben az esetben a HPS/VPS hányados adja meg a pixelarányt.

6.2.10. 9.131 mező: *Egységnyi vízszintes pixelszám (Horizontal pixel scale – HPS)*

Ez a kötelező ASCII mező határozza meg a vízszintes pixelsűrűséget egész számban, feltéve hogy az egységtávolságnál „1”-es vagy „2”-es szerepel. Ettől eltérő esetben a pixelarány vízszintes összetevőjét jelöli.

6.2.11. 9.132 mező: *Egységnyi függőleges pixelszám (Vertical pixel scale – VPS)*

Ez a kötelező ASCII mező határozza meg a függőleges pixelsűrűséget egész számban, feltéve hogy az egységtávolságnál „1”-es vagy „2”-es szerepel. Ettől eltérő esetben a pixelarány függőleges összetevőjét jelöli.

6.2.12. 9.133 mező: *Az ujjról készült nézetek (Finger view)*

Ez a kötelező mező tartalmazza az e rekord adataihoz társított ujjról készült nézetek számát. A nézetek száma „0”-val kezdődik, és egyesével nő „15”-ig.

6.2.13. 9.134 mező: *Ujjpozíció (Finger position – FGP)*

Ez a mező tartalmazza azt az ujjpozíciót jelölő kódot, amely a 9. típusú rekordban szereplő információt eredményezte. Az 5. táblázatból vett 1 és 10 közötti kódot vagy a 10. táblázatból vett megfelelő tenyérkódot kell használni az ujj- vagy a tenyérpozíciónak a jelölésére.

6.2.14. 9.135 mező: *Az ujjak minősége (Finger quality)*

Ez a mező tartalmazza az ujjakra vonatkozó összes minucia-adat minőségét, 0 és 100 közötti számjegy megadásával. Ez a szám fejezi ki összességében az ujjakra vonatkozó rekord minőségét, valamint megmutatja az eredeti képnek, a minuciák kiolvasásának a minőségét és minden egyéb olyan műveletet, amely hatással lehet a minuciarekordra.

6.2.15. 9.136 mező: minuciák száma

Ez a kötelező mező tartalmazza az ebben a logikai rekordban rögzített minuciák összesített számát.

6.2.16. 9.137 mező: Az ujjakra vonatkozó minucia-adatok (*Finger minutiae data*)

Ebben a kötelező mezőben az <US> karakterrel elválasztott, hat adatelem található. Több almezőből áll, amelyek mindegyike egy-egy minucia adatait tartalmazza. A minucia-almezők teljes számának meg kell egyeznie a 136. mezőben található végösszeggel. Az első adatelem a minuciák indexszáma, amelynek kezdőértéke „1”, és az ujjnyomathoz kapcsolódó minden további minucia esetében „1”-gyel növekszik. A második és harmadik adatelem a minuciák „x” koordinátája és „y” koordinátái pixel egységben kifejezve. A negyedik adatelem a minuciák két fokos egységekben rögzített szöge. Ez az érték 0 és 179 közötti nemnegatív szám. Az ötödik adatelem a minucia típusa. A „0”-ás értéket az „EGYÉB” típusú minucia feltüntetésére használják, az „1”-es értéket a fodorszálak végződéseire, a „2”-es értéket pedig a fodorszálak elágazásaira. A hatodik adatelem mutatja az egyes minuciák minőségét. Ez az érték minimum 1-től maximum 100-ig terjedhet. A „0”-ás érték azt jelzi, hogy nem áll rendelkezésre minőségre jellemző érték. Az egyes almezőket az <RS> elválasztó karakter segítségével kell elválasztani egymástól.

6.2.17. 9.138 mező: A fodorszálak számára vonatkozó információ (*Ridge count information*)

Ez a mező egy sor almezőből áll, amelyek mindegyike három adatelemet tartalmaz. Az első almező első adateleme mutatja a fodorszálak számának kiolvasási módszerét. A „0” azt jelzi, hogy nem kívánják feltüntetni a fodorszálak számának kiolvasására alkalmazott módszert, sem pedig azok sorrendjét a rekordban. Az „1” jelzi minden központi minucia esetén, hogy a legközelebbi minucia pontokig a fodorszálak számát meghatározták a négy negyedben, és minden központi minuciához tartozó fodorszál számot együtt sorolnak fel. A „2” jelzi minden központi minucia esetén, hogy a legközelebbi minucia pontokig a fodorszálak számát meghatározták a nyolc nyolcadban, és minden központi minuciához tartozó fodorszál számot együtt sorolnak fel. Az első almező mindkét fennmaradó adateleme „0”-t tartalmaz. Az adatelemeket az <US> elválasztó karakter választja el egymástól. Az ezután következő almezők első adatelemként a központi minuciák indexszámát, második adatelemként a szomszédos minuciák indexszámát, harmadik adatelemként pedig a keresztezett fodorszálak számát tartalmazzák. Az almezőket az <RS> elválasztó karakter választja el egymástól.

6.2.18. 9.139 mező: Az alappontra vonatkozó információ (*Core information*)

Ez a mező annyi almezőt foglal magában, ahány alappont az eredeti képen található. Mindegyik almező három adatelemből áll. Az első két adatelem az „x” és „y” koordináták által meghatározott helyzetet tartalmazza pixel egységben kifejezve. A harmadik adatelem az alappont két fokos egységekben rögzített szögét tartalmazza. Ez az érték 0 és 179 közötti nemnegatív szám. Több alappontot az <RS> elválasztó karakter választ el egymástól.

6.2.19. 9.140 mező: A deltára vonatkozó információ (*Delta information*)

Ez a mező annyi almezőt foglal magában, ahány delta az eredeti képen található. Mindegyik almező három adatelemből áll. Az első két adatelem az „x” és „y” koordináták által meghatározott helyzetet tartalmazza pixel egységben kifejezve. A harmadik adatelem a delta két fokos egységekben rögzített szögét tartalmazza. Ez az érték 0 és 179 közötti nemnegatív szám. Több alappontot az <RS> elválasztó karakter választ el egymástól.

7. A 13. típusú, változó felbontású látenskép-rekord

A 13. típusú címkézettmező-logikairekord a látens képekből kinyert képadatokat tartalmazza. Ezeket a képeket a tervek szerint szervezetekhez továbbítják, amelyek gépi módon vagy emberi közreműködéssel elvégzik a keresett jellemzők képekből történő kiolvasását.

Az alkalmazott szkennelési felbontásra, a képméretre vonatkozó információkat és a képfeldolgozáshoz szükséges egyéb paramétereket címkézett mezőként rögzítik a rekordban.

7. táblázat: A 13. típusú, változó felbontású látenskép-rekord szerkezete

Azonosító	Feltételkód	Mezőszáma	Mezőneve	Karaktertípus	Előfordulás szerinti mezőméret		Előfordulási szám		Maximális bájt szám
					min.	max.	min	max	
LEN	M	13.001	LOGICAL RECORD LENGTH	N	4	8	1	1	15
IDC	M	13.002	IMAGE DESIGNATION CHARACTER	N	2	5	1	1	12
IMP	M	13.003	IMPRESSION TYPE	A	2	2	1	1	9
SRC	M	13.004	SOURCE AGENCY/ORI	AN	6	35	1	1	42
LCD	M	13.005	LATENT CAPTURE DATE	N	9	9	1	1	16

Ez a dokumentum az Európai Unió és az Egyesült Királyság közötti megállapodás szerinti szöveget tartalmazza és kizárólag tájékoztatásul szolgál. Az alkalmazás kezdőnapjáig nem keletkezett jogokat. A cikkek számozása ideiglenes.

HLL	M	13.006	HORIZONTAL LINE LENGTH	N	4	5	1	1	12
VLL	M	13.007	VERTICAL LINE LENGTH	N	4	5	1	1	12
SLC	M	13.008	SCALE UNITS	N	2	2	1	1	9
HPS	M	13.009	HORIZONTAL PIXEL SCALE	N	2	5	1	1	12
VPS	M	13.010	VERTICAL PIXEL SCALE	N	2	5	1	1	12
CGA	M	13.011	COMPRESSION ALGORITHM	A	5	7	1	1	14
BPX	M	13.012	BITS PER PIXEL	N	2	3	1	1	10
FGP	M	13.013	FINGER POSITION	N	2	3	1	6	25
RSV		13.014 13.019	RESERVED FOR FUTURE DEFINITION	—	—	—	—	—	—

COM	O	13.020	COMMENT	A	2	128	0	1	135
RSV		13.021 13.199	RESERVED FOR FUTURE DEFINITION	—	—	—	—	—	—
UDF	O	13.200 13.998	USER-DEFINED FIELDS	—	—	—	—	—	—
DAT	M	13.999	IMAGE DATA	B	2	—	1	1	—

Jelmagyarázat a karaktertípusokhoz: N = numerikus; A = alfabetikus; AN = alfanumerikus; B = bináris

7.1. A 13. típusú logikai rekord mezői

A következő bekezdések ismertetik a 13. típusú logikai rekord egyes mezőiben tárolt adatokat.

A 13. típusú logikai rekordban a bejegyzések számozott mezőkben jelennek meg. Szükséges, hogy a rekord első két mezője sorrendben, a képadatokat tartalmazó mező pedig az utolsó tényleges mezőként szerepeljen a rekordban. A 13. típusú rekord minden mezőjére vonatkozóan a 7. táblázat felsorolja a „feltételkódot” – azaz kötelező „M – Mandatory” vagy nem kötelező „O – Optional” –, a mező számát, a mező nevét, a karaktertípust, a mező méretét és az előfordulási határokat. A háromjegyű mezőszám alapján a mező maximális bájtszám szerinti méretét az utolsó oszlopban adják meg. Ha a mezőszámhoz több számjegyet használnak fel, akkor a maximális bájtszám is nőni fog. Az „előfordulás szerinti mezőméret” két bejegyzése tartalmazza a mezőben használt összes elválasztó karaktert. A „maximális bájtszám” tartalmazza a mezőszámot, az adatot és az összes elválasztó karaktert, beleértve a „GS” karaktert is.

7.1.1. 13.001 mező: A logikai rekord hossza (Logical record length – LEN)

Ez a kötelező ASCII mező tartalmazza a 13. típusú logikai rekordban található bájtok számát. A 13.001 mező határozza meg a rekord hosszát, beleértve a rekordban tárolt minden mező minden karakterét és az adatelválasztókat is.

7.1.2. 13.002 mező: Képezonosító karakter (Image designation character – IDC)

Ezt a kötelező ASCII mezőt a rekordban tárolt látenszép-adatok azonosítására használják. Ez az IDC megegyezik az 1. típusú rekord „állománytartalom” (CNT) mezőjében található IDC-vel.

7.1.3. 13.003 mező: A nyomtatási típusa (Impression type – IMP)

Ez a kötelező egy- vagy kétbájtos ASCII mező jelzi a látens képre vonatkozó információ kinyerésének a módját. A 4. táblázatból (ujj) vagy 9. táblázatból (tenyér) választott megfelelő, látens képre vonatkozó kódot kell bevinni ebbe a mezőbe.

7.1.4. 13.004 mező: származási szervezet/ORI (Source agency/ORI – SRC)

Ez a kötelező ASCII mező tartalmazza azon hatóságnak vagy szervezetnek a nevét, amely eredetileg rögzítette a rekordban tárolt arcképet. Általában a képet rögzítő szervezet származási szervezet azonosítója (ORI) szerepel ebben a mezőben. Két adatelemből áll, és formátuma a következő: CC/szervezet.

Az első adatelem tartalmazza az Interpol országkódját (CC), amely két alfanumerikus karakter hosszúságú. A második elem – a szervezet – szabad szövegű meghatározás legfeljebb 32 alfanumerikus karakterig.

7.1.5. 13.005 mező: A látens kép rögzítésének időpontja (Latent capture date – LCD)

Ez a kötelező ASCII mező tartalmazza azt az időpontot, amikor a rekordban tárolt látens képet rögzítették. Az időpont a nyolc számjegyű CCYYMMDD formátumban jelenik meg. A CCYY karakterek mutatják a kép rögzítésének évét, az MM karakterek a hónap sorszámát jelölik annak tízes és egyes helyi értékével, a DD karakterek pedig az adott hónap napját annak tízes és egyes helyi értékével. Például 20000229 az 2000. február 29. A teljes dátumnak valós időpontnak kell lennie.

7.1.6. 13.006 mező: A vízszintes sorok hossza (Horizontal line length – HLL)

Ez a kötelező ASCII mező tartalmazza a továbbított kép egy vízszintes során található pixelek számát.

7.1.7. 13.007 mező: A függőleges sorok hossza (Vertical line length – VLL)

Ez a kötelező ASCII mező tartalmazza a továbbított képben található vízszintes sorok számát.

7.1.8. 13.008 mező: Egységtávolságok (Scale units – SLC)

Ez a kötelező ASCII mező határozza meg a kép mintavételezési frekvenciájának (pixelsűrűség) leírására használt egységtávolságokat. Ebben a mezőben az „1”-es a pixel/hüvelyket, a „2”-es pedig a pixel/centimétert jelöli. A mezőben a „0” azt jelzi, hogy nem adtak meg egységtávolságot. Ebben az esetben a HPS/VPS hányados adja meg a pixelarányt.

7.1.9. 13.009 mező: Egységnyi vízszintes pixelszám (Horizontal pixel scale – HPS)

Ez a kötelező ASCII mező határozza meg a vízszintes pixelsűrűséget egész számban, feltéve hogy az egységtávolságnál „1”-es vagy „2”-es szerepel. Ettől eltérő esetben a pixelarány vízszintes összetevőjét jelöli.

7.1.10. 13.010 mező: Egységnyi függőleges pixelszám (Vertical pixel scale – VPS)

Ez a kötelező ASCII mező határozza meg a függőleges pixelsűrűséget egész számban, feltéve hogy az egységtávolságnál „1”-es vagy „2”-es szerepel. Ettől eltérő esetben a pixelarány függőleges összetevőjét jelöli.

7.1.11. 13.011 mező: *Tömörítési algoritmusok (Compression algorithm – CGA)*

Ez a kötelező ASCII mező határozza meg a szürkeárnyaltos képek tömörítésére használt algoritmust. A tömörítési kódokat illetően lásd a 7. függelékét.

7.1.12. 13.012 mező: *Bit/pixel (Bits per pixel – BPX)*

Ez a kötelező ASCII mező tartalmazza az egy pixel ábrázolásához használt bitek számát. Ez a mező a „0”-tól „255”-ig terjedő átlagos szürkeárnyaltos értékek esetében „8”-as bejegyzést tartalmaz. E mezőben a „8”-asnál nagyobb bejegyzés nagyobb pontosságú szürkeárnyaltos pixelt jelöl.

7.1.13. 13.013 mező: *Ujj-/tenyérpozíció (Finger/palm position – FGP)*

Ez a kötelező címkézett mező a látens képpel esetleg egyező, egy vagy több ujj- vagy tenyérpozíciót tartalmaz. Az ismert vagy legvalószínűbb ujjpozíciónak megfelelő decimális kódszámot az 5. táblázatból, illetve a legvalószínűbb tenyérpozícióét a 10. táblázatból kell venni, és egy- vagy kétkarakteres formában kell bevinni az ASCII almezőbe. További ujj- és/vagy tenyérpozíciókra lehet hivatkozni a változó pozíciókódoknak az „RS” elválasztó karakterrel elválasztott almezőkbe történő bevitelével. Az „Ismeretlen ujj”-hoz rendelt „0”-ás kód referenciaként szolgál minden ujjpozícióhoz egytől tízig. Az „Ismeretlen tenyér”-hez rendelt „20”-as kód referenciaként szolgál minden felsorolt tenyérpozícióhoz.

7.1.14. 13.014-019 mező: *Jövőbeli definíciók fenntartva (Reserved for future definition – RSV)*

Ezeket a mezőket e szabvány jövőbeli felülvizsgálatait követő beillesztésük céljára tartják fenn. E mezők egyike sem használatos ezen a felülvizsgálati szinten. Ilyen mezők előfordulása esetén figyelmen kívül kell őket hagyni.

7.1.15. 13.020 mező: *Megjegyzés (Comment – COM)*

Ez a nem kötelező mező megjegyzéseknek vagy egyéb ASCII szöveges információknak a látenskép-adatokkal együtt történő beszúrására szolgálhat.

7.1.16. 13.021-199 mező: *Jövőbeli definíciók fenntartva (Reserved for future definition – RSV)*

Ezeket a mezőket e szabvány jövőbeli felülvizsgálatait követő beillesztésük céljára tartják fenn. E mezők egyike sem használatos ezen a felülvizsgálati szinten. Ilyen mezők előfordulása esetén figyelmen kívül kell őket hagyni.

7.1.17. 13.200-998 mező: *Felhasználói mezők (User-defined fields – UDF)*

Ezeket a mezőket a felhasználók határozzák meg, és jövőbeli követelményekhez használatosak. Méretüket és tartalmukat a felhasználó határozza meg, összhangban a fogadó szervezettel. Előfordulásuk esetén ASCII szöveges információt tartalmaznak.

7.1.18. 13.999 mező: *Képadatok (Image data – DAT)*

E mező a rögzített látens kép valamennyi adatát tartalmazza. Mindig a „999”-es mezőszámot kapja, és az utolsó tényleges mezőként kell szerepelnie a rekordban. Például a „13.999:”-et binárisan ábrázolt képadat követi.

A tömörítetlen szürkeárnyaltos képadatokat pixelenként általában az egy bájtot kitevő nyolc bite kvantálják (256 szürkeségi szint). Amennyiben a BPX-re vonatkozó 13012 mezőben található bejegyzés „8”-nál nagyobb vagy kisebb, az egy pixel tárolásához szükséges bájtok száma eltérő lesz. Tömörítés esetén a pixeladatokat a CGA mezőben meghatározott tömörítési technikának megfelelően tömörítik.

7.2. A 13. típusú, változó felbontású látenskép-rekord vége

Az egységesség érdekében a 13.999 mező utolsó adatbájtját követően közvetlenül egy „FS” elválasztó karaktert használnak a következő logikai rekordtól való elválasztás céljából. Ezt az elválasztót bele kell számítani a 13. típusú rekord mezőhosszába.

8. 15. típusú, változó felbontású tenyérynymatkép-rekord

A 15. típusú címkézettmező-logikairekord tenyérynymatkép-adatokat tartalmaz, és ezen adatoknak a digitalizált képre vonatkozó állandó és felhasználói szöveges információs mezőkkel együtt történő cseréjére szolgál. Az alkalmazott szkennelési felbontásra, a képméretre vonatkozó információkat és a képfeldolgozáshoz szükséges egyéb paramétereket vagy megjegyzéseket címkézett mezőként rögzítik a rekordban. A más szervezetekhez továbbított tenyérynymat-képeket a fogadó szervezetek dolgozzák fel annak érdekében, hogy összehasonlítási céllal kiolvassák a keresett jellemzőket.

A képadatok megszerezhetők közvetlenül az érintettől képolvasó-eszköz (live-scan device) használatával, illetve tenyérynymat-kártyáról vagy az érintett tenyérynymatát tároló egyéb médiahordozóról.

A tenyérynymat-képek megszerzésére használt bármely módszerrel képsorozat rögzíthető mindegyik kézről. Ez a sorozat tartalmazza a tenyér írás közben lefelé tartott részét egy szkennelt képen, valamint az egész tenyér teljes felületét a csuklótól az ujjak hegyéig egy vagy két szkennelt képen. Ha két kép szolgál az egész tenyér ábrázolására, akkor az alsó kép a csuklótól az ujjak közötti terület felső részéig (harmadik ujjperc) terjed, és magában foglalja a tenyér felületén a hüvelykujj izompárnáját és a kisujj izompárnáját. A felső kép az ujjak közötti terület alsó részétől az ujjak hegyéig terjed. Ez elegendő átfedést nyújt a két kép között, amelyek mindegyike az ujjak közötti terület feletti részre irányul. Az e közös területen található fodorszálak struktúrájának és részleteinek összehasonlításával a vizsgálatot végző személy biztonsággal meg tudja állapítani, hogy mindkét kép ugyanarról a tenyerről készült-e.

Mivel egy tenyérynymat rögzítésének eredményeit különböző célokra lehet használni, ezért a tenyerről vagy kézről készült adatrögzítés egy vagy több egyedi képterületet is tartalmazhat. Egy személy esetében a teljes tenyérynymatrekord-sorozat általában tartalmazza a tenyér írás közben lefelé tartott részéről és mindegyik kéz egész tenyeréről készült képe(ke)t. Mivel a címkézett mező típusú logikai képrekordok csak egy bináris mezőt tartalmazhatnak, egy 15. típusú rekord szükséges a tenyér írás közben lefelé tartott részéhez, egy vagy két 15. típusú rekord pedig az egész tenyérhez. Négy-hat 15. típusú rekord szükséges ezért az érintett tenyérynymatainak egy átlagos tenyérynymat-rögzítéssel történő ábrázolásához.

8.1. A 15. típusú logikai rekord mezői

A következő bekezdések ismertetik a 15. típusú logikai rekord egyes mezőiben tárolt adatokat.

A 15. típusú logikai rekordban a bejegyzések számozott mezőkben jelennek meg. Szükséges, hogy a rekord első két mezője sorrendben, a képadatokat tartalmazó mező pedig az utolsó tényleges mezőként szerepeljen a rekordban. A 15. típusú rekord minden mezőjére vonatkozóan a 8. táblázat felsorolja a „feltételkódot” – azaz kötelező „M – Mandatory” vagy választható „O – Optional” –, a mező számát, a mező nevét, a karaktertípust, a mező méretét és az előfordulási határokat. A háromjegyű mezőszám alapján a mező maximális bájtyszám szerinti méretét az utolsó oszlopban adják meg. Ha a mezőszámhoz több számjegyet használnak fel, akkor a maximális bájtyszám is nőni fog. Az „előfordulás szerinti mezőméret” két bejegyzése tartalmazza a mezőben használt összes elválasztó karaktert. A „maximális bájtyszám” tartalmazza a mezőszámot, az adatot és az összes elválasztó karaktert, beleértve a „GS” karaktert is.

8.1.1. 15.001 mező: A logikai rekord hossza (*Logical record length – LEN*)

Ez a kötelező ASCII mező tartalmazza a 15. típusú logikai rekordban található bájtok számát. A 15.001 mező határozza meg a rekord hosszát, beleértve a rekordban tárolt minden mező minden karakterét és az adatelválasztókat is.

8.1.2. 15.002 mező: Képezonosító karakter (*Image designation character – IDC*)

Ezt a kötelező ASCII mezőt a rekordban tárolt tenyérszám-kép azonosítására használják. Ez az IDC megegyezik az 1. típusú rekord „állománytartalom” (CNT) mezőjében található IDC-vel.

8.1.3. 15.003 mező: A nyomtatási típusa (*Impression type – IMP*)

Ez a kötelező egybájtos ASCII mező jelzi a tenyérszám-képre vonatkozó információ kinyerésének a módját. A 9. táblázatból választott megfelelő kódot kell bevinni ebbe a mezőbe.

8.1.4. 15.004 mező: származási szervezet/ORI (*Source agency/ORI – SRC*)

Ez a kötelező ASCII mező tartalmazza azon hatóságnak vagy szervezetnek a nevét, amely eredetileg rögzítette a rekordban tárolt arcképet. Általában a képet rögzítő szervezet származási szervezet azonosítója (ORI) szerepel ebben a mezőben. Két adatelemből áll, és formátuma a következő: CC/szervezet.

Az első adatelem tartalmazza az Interpol országcódját (CC), amely két alfanumerikus karakter hosszúságú. A második elem – a szervezet – szabad szövegű meghatározás legfeljebb 32 alfanumerikus karakterig.

8.1.5. 15.005 mező: A tenyérszám rögzítésének időpontja (*Palprint capture date – PCD*)

Ez a kötelező ASCII mező tartalmazza azt az időpontot, amikor a tenyérszám-képet rögzítették. Az időpont a nyolc számjegyű CCYYMMDD formátumban jelenik meg. A CCYY karakterek mutatják a kép rögzítésének évét, az MM karakterek a hónap sorszámát jelölik annak tízes és egyes helyi értékével, a DD karakterek pedig az adott hónap napját annak tízes és egyes helyi értékével. Például a 20000229 bejegyzés az 2000. február 29. A teljes dátumnak valós időpontnak kell lennie.

8.1.6. 15.006 mező: A vízszintes sorok hossza (*Horizontal line length – HLL*)

Ez a kötelező ASCII mező tartalmazza a továbbított kép egy vízszintes során található pixelek számát.

8.1.7. 15.007 mező: A függőleges sorok hossza (Vertical line length – VLL)

Ez a kötelező ASCII mező tartalmazza a továbbított képben található vízszintes sorok számát.

8.1.8. 15.008 mező: Egységtávolságok (Scale units – SLC)

Ez a kötelező ASCII mező határozza meg a kép mintavételezési frekvenciájának (pixelsűrűség) leírására használt egységtávolságokat. Ebben a mezőben az „1”-es a pixel/hüvelyket, a „2”-es pedig a pixel/centimétert jelöli. A mezőben a „0” azt jelzi, hogy nem adtak meg egységtávolságot. Ebben az esetben a HPS/VPS hányados adja meg a pixelarányt.

8.1.9. 15.009 mező: Egységnyi vízszintes pixelszám (Horizontal pixel scale – HPS)

Ez a kötelező ASCII mező határozza meg a vízszintes pixelsűrűséget egész számban, feltéve hogy az egységtávolságnál „1”-es vagy „2”-es szerepel. Ettől eltérő esetben a pixelarány vízszintes összetevőjét jelöli.

8.1.10. 15.010 mező: Egységnyi függőleges pixelszám (Vertical pixel scale – VPS)

Ez a kötelező ASCII mező határozza meg a függőleges pixelsűrűséget egész számban, feltéve hogy az egységtávolságnál „1”-es vagy „2”-es szerepel. Ettől eltérő esetben a pixelarány függőleges összetevőjét jelöli.

8. táblázat: A 15. típusú, változó felbontású tenyérnyomat-rekord szerkezete									
Azonosító	Feltételkód	Mezőszáma	Mezőneve	Karaktertípus	Előfordulás szerinti mezőméret		Előfordulási szám		Maximális bájt szám
					min.	max.	min	max	
LEN	M	15.001	LOGICAL RECORD LENGTH	N	4	8	1	1	15
IDC	M	15.002	IMAGE DESIGNATION CHARACTER	N	2	5	1	1	12
IMP	M	15.003	IMPRESSION TYPE	N	2	2	1	1	9

SRC	M	15.004	SOURCE AGENCY/ORI	AN	6	35	1	1	42
PCD	M	15.005	PALMP RINT CAPTURE DATE	N	9	9	1	1	16
HLL	M	15.006	HORIZONTAL LINE LENGTH	N	4	5	1	1	12
VLL	M	15.007	VERTICAL LINE LENGTH	N	4	5	1	1	12
SLC	M	15.008	SCALE UNITS	N	2	2	1	1	9
HPS	M	15.009	HORIZONTAL PIXEL SCALE	N	2	5	1	1	12
VPS	M	15.010	VERTICAL PIXEL SCALE	N	2	5	1	1	12
CGA	M	15.011	COMPRESSION ALGORITHM	AN	5	7	1	1	14
BPX	M	15.012	BITS PER PIXEL	N	2	3	1	1	10

PLP	M	15.013	PALMP RINT POSITI ON	N	2	3	1	1	10
RSV		15.014 15.019	RESERV ED FOR FUTUR E INCLUSI ON	—	—	—	—	—	—
COM	O	15.020	COMM ENT	AN	2	128	0	1	128
RSV		15.021 15.199	RESERV ED FOR FUTUR E INCLUSI ON	—	—	—	—	—	—
UDF	O	15.200 15.998	USER- DEFINE D FIELDS	—	—	—	—	—	—
DAT	M	15.999	IMAGE DATA	B	2	—	1	1	—

9. táblázat: A tenyérynnyomat típusa	
Leírás	Kód
Live-scan palm	10
Nonlive-scan palm	11
Latent palm impression	12
Latent palm tracing	13
Latent palm photo	14

Latent palm lift	15
------------------	----

8.1.11. 15.011 mező: Tömörítési algoritmusok (Compression algorithm – CGA)

Ez a kötelező ASCII mező határozza meg a szürkeárnyalatos képek tömörítésére használt algoritmust. Az e mezőbe történt „NONE” bejegyzés jelzi, hogy az e rekordban tárolt adatok nincsenek tömörítve. A tömörítendő képek esetében ez a mező tartalmazza a tízujjas ujjnyomat-képek tömörítésére preferált módszert. Az érvényes tömörítési kódok a 7. függelékben kerültek meghatározásra.

8.1.12. 15.012 mező: Bit/pixel (Bits per pixel – BPX)

Ez a kötelező ASCII mező tartalmazza az egy pixel ábrázolásához használt bitek számát. Ez a mező a „0”-tól „255”-ig terjedő átlagos szürkeárnyalatos értékek esetében „8”-as bejegyzést tartalmaz. Az e mezőben szereplő „8”-asnál nagyobb, illetve kisebb bejegyzés nagyobb, illetve kisebb pontosságú szürkeárnyalatos pixelt jelöl.

10. táblázat: Tenyérkódok, -felületek és -méretek				
Tenyérpozíció	Tenyérkód	Képfelület (mm ²)	Szélesség (mm)	Magasság (mm)
Unknown Palm	20	28387	139,7	203,2
Right Full Palm	21	28387	139,7	203,2
Right Writer s Palm	22	5645	44,5	127,0
Left Full Palm	23	28387	139,7	203,2
Left Writer s Palm	24	5645	44,5	127,0
Right Lower Palm	25	19516	139,7	139,7
Right Upper Palm	26	19516	139,7	139,7
Left Lower Palm	27	19516	139,7	139,7
Left Upper Palm	28	19516	139,7	139,7
Right Other	29	28387	139,7	203,2
Left Other	30	28387	139,7	203,2

8.1.13. 15.013 mező: Tenyérnyomat-pozíció (Palmprint position – PLP)

Ez a kötelező címkézett mező tartalmazza azt a tenyérnyomat-pozíciót, amely egyezik a tenyérnyomat-képpel. Az ismert vagy legvalószínűbb tenyérnyomat-pozíciónak megfelelő decimális kódszámot a 10. táblázatból kell venni, és kétkarakteres formában kell bevinni az ASCII almezőbe. A 10. táblázat továbbá felsorolja a lehetséges tenyérnyomat-pozíciókhoz tartozó legnagyobb képfelületeket és méreteket.

8.1.14. 15.014-019 mező: *Jövőbeli definíciónak fenntartva (Reserved for future definition – RSV)*

Ezeket a mezőket e szabvány jövőbeli felülvizsgálatait követő beillesztésük céljára tartják fenn. E mezők egyike sem használatos ezen a felülvizsgálati szinten. Ilyen mezők előfordulása esetén figyelmen kívül kell őket hagyni.

8.1.15. 15.020 mező: *Megjegyzés (Comment – COM)*

Ez a választható mező megjegyzéseknek vagy egyéb ASCII szöveges információknak a tenyérnyomatkép-adatokkal együtt történő beszúrására szolgálhat.

8.1.16. 15.021-199 mező: *Jövőbeli definíciónak fenntartva (Reserved for future definition – RSV)*

Ezeket a mezőket e szabvány jövőbeli felülvizsgálatait követő beillesztésük céljára tartják fenn. E mezők egyike sem használatos ezen a felülvizsgálati szinten. Ilyen mezők előfordulása esetén figyelmen kívül kell őket hagyni.

8.1.17. 15.200-998 mező: *Felhasználói mezők (User-defined fields – UDF)*

Ezeket a mezőket a felhasználók határozzák meg, és jövőbeli követelményekhez használatosak. Méretüket és tartalmukat a felhasználó határozza meg, összhangban a fogadó szervezettel. Előfordulásuk esetén ASCII szöveges információt tartalmaznak.

8.1.18. 15.999 mező: *Képadatok (Image data – DAT)*

E mező a rögzített tenyérnyomat-kép valamennyi adatát tartalmazza. Mindig a „999”-es mezőszámot kapja, és az utolsó tényleges mezőként kell szerepelnie a rekordban. Például a „15.999:”-et binárisan ábrázolt képadat követi. A tömörítetlen szürkeárnyalatos képadatokat pixelenként általában az egy bájtot kitevő nyolc bitre kvantálják (256 szürkeségi szint). Amennyiben a BPX-re vonatkozó 15.012 mezőben található bejegyzés „8”-nál nagyobb vagy kisebb, az egy pixel tárolásához szükséges bájtok száma eltérő lesz. Tömörítés esetén a pixeladatokat a CGA mezőben meghatározott tömörítési technikának megfelelően tömörítik.

8.2. A 15. típusú, változó felbontású tenyérnyomatkép-rekord vége

Az egységesség érdekében a 15.999 mező utolsó adatbájtját követően közvetlenül egy „FS” elválasztó karaktert használnak a következő logikai rekordtól való elválasztás céljából. Ezt az elválasztót bele kell számítani a 15. típusú rekord mezőhosszába.

8.3. További 15. típusú, változó felbontású tenyérnyomatkép-rekordok

További 15. típusú rekordok vihetők be az állományba. Minden további tenyérnyomat-képhez az „FS” elválasztó karakterrel együtt egy teljes 15. típusú logikai rekordra van szükség.

11. táblázat: Az adattovábbításokként ellenőrzésre elfogadott kérelmek maximális száma							
AFIS-keresés típusa	TP/TP	LT/TP	LP/PP	TP/UL	LT/UL	PP/ULP	LP/ULP
Maximum Number of Candidates	1	10	5	5	5	5	5

Keresési típusok:

TP/TP: tízujjasak között tízujjasra

LT/TP: tízujjasak között látens ujjnyomatra

LP/PP: tenyérminták között látens tenyérmintára

TP/UL: azonosítatlan látens ujjnyomatok között tízujjasra

LT/UL: azonosítatlan látens ujjnyomatok között látens ujjnyomatra

PP/ULP: azonosítatlan látens tenyérminták között tenyérmintára

LP/ULP: azonosítatlan látens tenyérminták között látens tenyérmintára

9. Függelék a 2. fejezethez (daktiloszkópiai adatok cseréje)

9.1. 1. függelék: ASCII elválasztó kódok

ASCII	Pozíció ¹⁴⁸	Leírás
LF	1/10	Separates error codes in Field 2.074
FS	1/12	Separates logical records of a file
GS	1/13	Separates fields of a logical record
RS	1/14	Separates the subfields of a record field
US	1/15	Separates individual information items of the field or subfield

¹⁴⁸ Ez az ASCII szabványban meghatározott pozíció.

9.2. 2. függelék: Az alfanumerikus ellenőrző karakter kiszámítása

A TCN és a TCR (1.09 és 1.10 mező) esetében:

Az ellenőrző karakternek megfelelő számot az alábbi képlet segítségével generálják:

$$(YY * 10^8 + ^5SSSSSS) \text{ Modulo } 23$$

A képletben YY az év utolsó két számjegyének, SSSSSSS pedig a sorozatszámnak a numerikus értéke.

Az ellenőrző karaktert ezután az alábbi kereső táblázatból generálják.

A CRO esetében (2.010 mező)

Az ellenőrző karakternek megfelelő számot az alábbi képlet segítségével generálják:

$$(YY * 10^6 + NNNNNN) \text{ Modulo } 23$$

A képletben YY az év utolsó két számjegyének, NNNNNN pedig a sorozatszámnak a numerikus értéke.

Az ellenőrző karaktert ezután az alábbi kereső táblázatból generálják.

Ellenőrzőkarakter-kereső táblázat		
1-A	9-J	17-T
2-B	10-K	18-U
3-C	11-L	19-V
4-D	12-M	20-W
5-E	13-N	21-X
6-F	14-P	22-Y
7-G	15-Q	0-Z
8-H	16-R	

9.3. 3. függelék: Karakterkódok

7-bites ANSI-kód az információcsere céljára
ASCII karakterkészlet

+	0	1	2	3	4	5	6	7	8	9
30				!	'	#	\$	%	&	'
40	()	*	+	,	-	.	/	0	1
50	2	3	4	5	6	7	8	9	:	;
60	<	=	>	?	@	A	B	C	D	E
70	F	G	H	I	J	K	L	M	N	O
80	P	Q	R	S	T	U	V	W	X	Y
90	Z	[\]	^	_	`	a	b	c
100	d	e	f	g	h	i	j	k	l	m
110	n	o	p	q	r	s	t	u	v	w
120	x	y	z	{{		}}	~			

9.4. 4. függelék: Tranzakcióáttekintés

1. típusú rekord (kötelező)					
Azonosító	Mező száma	Mező neve	CPS/PMS	SRE	ERR
LEN	1.001	Logical Record Length	M	M	M
VER	1.002	Version Number	M	M	M
CNT	1.003	File Content	M	M	M
TOT	1.004	Type of Transaction	M	M	M
DAT	1.005	Date	M	M	M
PRY	1.006	Priority	M	M	M
DAI	1.007	Destination Agency	M	M	M
ORI	1.008	Originating Agency	M	M	M
TCN	1.009	Transaction Control Number	M	M	M

TCR	1.010	Transaction Control Reference	C	M	M
NSR	1.011	Native Scanning Resolution	M	M	M
NTR	1.012	Nominal Transmitting Resolution	M	M	M
DOM	1.013	Domain name	M	M	M
GMT	1.014	Greenwich mean time	M	M	M

A „Feltétel” oszlop alatt:

O = Optional – nem kötelező; M = Mandatory – kötelező; C = Conditional – feltételes, ha a tranzakció válasz a származási szervezetnek.

2. típusú rekord (kötelező)						
Azonosító	Mező száma	Mező neve	CPS/PMS	MPS/MMS	SRE	ERR
LEN	2.001	Logical Record Length	M	M	M	M
IDC	2.002	Image Designation Character	M	M	M	M
SYS	2.003	System Information	M	M	M	M
CNO	2.007	Case Number	—	M	C	—
SQN	2.008	Sequence Number	—	C	C	—
MID	2.009	Latent Identifier	—	C	C	—
CRN	2.010	Criminal Reference Number	M	—	C	—
MN1	2.012	Miscellaneous Identification Number	—	—	C	C
MN2	2.013	Miscellaneous Identification Number	—	—	C	C
MN3	2.014	Miscellaneous Identification Number	—	—	C	C

MN4	2.015	Miscellaneous Identification Number	—	—	C	C
INF	2.063	Additional Information	O	O	O	O
RLS	2.064	Respondents List	—	—	M	—
ERM	2.074	Status/Error Message Field	—	—	—	M
ENC	2.320	Expected Number of Candidates	M	M	—	—

A „Feltétel” oszlop alatt:

O = Optional – nem kötelező; M = Mandatory – kötelező; C = Conditional – feltételes, ha elérhető az adatok

*	=	ha az adattovábbítás a nemzeti jogszabályokkal összhangban történik (nem tartozik a(z) LAW.PRUM.11. cikke [Daktiloszkópiai adatok] és a(z) LAW.PRUM.12. cikke [Daktiloszkópiai adatok automatizált keresése] hatálya alá)
---	---	---

9.5. 5. függelék: 1. típusú rekord definíciói

Azonosító	Feltétel	Mező száma	Mező neve	Karaktertípus	Példa adat
LEN	M	1.001	Logical Record Length	N	1.001:230{{GS}}}
VER	M	1.002	Version Number	N	1.002:0300{{GS}}}
CNT	M	1.003	File Content	N	1.003:1{{US}}1 5{{RS}}2{{US}} 00{{RS}}4{{US}} 01{{RS}}4{{US}} 02{{RS}}4{{U S}}03{{RS}}4{{ US}}04{{RS}}4{{ US}}05{{RS}}4{{ US}}06{{RS}}4{{ US}}07{{RS}} 4{{US}}08{{RS}}

					}4{{US}}09{{RS}}4{{US}}10{{RS}}4{{US}}11{{RS}}4{{US}}12{{RS}}4{{US}}13{{RS}}4{{US}}14{{GS}}
TOT	M	1.004	Type of Transaction	A	1.004:CPS{{GS}}
DAT	M	1.005	Date	N	1.005:20050101{{GS}}
PRY	M	1.006	Priority	N	1.006:4{{GS}}
DAI	M	1.007	Destination Agency	1*	1.007:DE/BKA{{GS}}
ORI	M	1.008	Originating Agency	1*	1.008:NL/NAFIS{{GS}}
TCN	M	1.009	Transaction Control Number	AN	1.009:0200000004F{{GS}}
TCR	C	1.010	Transaction Control Reference	AN	1.010:0200000004F{{GS}}
NSR	M	1.011	Native Scanning Resolution	AN	1.011:19.68{{GS}}
NTR	M	1.012	Nominal Transmitting Resolution	AN	1.012:19,68{{GS}}
DOM	M	1.013	Domain Name	AN	1.013: INT-1{{US}}4,22{{GS}}
GMT	M	1.014	Greenwich Mean Time	AN	1.014:20050101125959Z

A „Feltétel” oszlop alatt: O = Optional – nem kötelező; M = Mandatory – kötelező; C = Conditional – feltételes

A „Karaktertípus” oszlop alatt: A = alfa, N = numerikus, B = bináris

1* a szervezet nevében megengedett karakterek [„0..9”, „A..Z”, „a..z”, „_” „.”, „-”, „-”]

9.6. 6. függelék: 2. típusú rekord definíciói

A.6.1. táblázat: CPS- és PMS-tranzakció					
Azonosító	Feltétel	Mező száma	Mező neve	Karaktertípus	Példa adat
LEN	M	2.001	Logical Record Length	N	2.001:909{{GS}}
IDC	M	2.002	Image Designation Character	N	2.002:00{{GS}}
SYS	M	2.003	System Information	N	2.003:0422{{GS}}
CRN	M	2.010	Criminal Reference Number	AN	2.010:DE/E999999999{{GS}}
INF	O	2.063	Additional Information	1*	2.063:Additional Information 123{{GS}}
ENC	M	2.320	Expected Number of Candidates	N	2.320:1{{GS}}

A.6.2. táblázat: SRE-tranzakció					
Azonosító	Feltétel	Mező száma	Mező neve	Karaktertípus	Példa adat
LEN	M	2.001	Logical Record Length	N	2.001:909{{GS}} }
IDC	M	2.002	Image Designation	N	2.002:00{{GS}}

			Character		
SYS	M	2.003	System Information	N	2.003:0422{{GS}}
CRN	C	2.010	Criminal Reference Number	AN	2.010:NL/2222222222{{GS}}
MN1	C	2.012	Miscellaneous Identification Number	AN	2.012:E999999999{{GS}}
MN2	C	2.013	Miscellaneous Identification Number	AN	2.013:E999999999{{GS}}
MN3	C	2.014	Miscellaneous Identification Number	N	2.014:0001{{GS}}
MN4	C	2.015	Miscellaneous Identification Number	A	2.015:A{{GS}}
INF	O	2.063	Additional Information	1*	2.063:Additional Information 123{{GS}}
RLS	M	2.064	Respondents List	AN	2.064:CPS{{RS}}001/001{{RS}}999999{{GS}}

A.6.3. táblázat: ERR-tranzakció

Azonosító	Feltétel	Mező száma	Mező neve	Karaktertípus	Példa adat
LEN	M	2.001	Logical Record Length	N	2.001:909{{GS}}
IDC	M	2.002	Image Designation	N	2.002:00{{GS}}

			Character		
SYS	M	2.003	System Information	N	2.003:0422{{GS}}
MN1	M	2.012	Miscellaneous Identification Number	AN	2.012:E999999999{{GS}}
MN2	C	2.013	Miscellaneous Identification Number	AN	2.013:E999999999{{GS}}
MN3	C	2.014	Miscellaneous Identification Number	N	2.014:0001{{GS}}
MN4	C	2.015	Miscellaneous Identification Number	A	2.015:A{{GS}}
INF	O	2.063	Additional Information	1*	2.063:Additional Information 123{{GS}}
ERM	M	2.074	Status/Error Message Field	AN	2.074: 201: IDC - 1 FIELD 1.009 WRONG CONTROL CHARACTER {{LF}} 115: IDC 0 FIELD 2.003 INVALID SYSTEM INFORMATION {{GS}}

A.6.4. táblázat: MPS- és MMS-tranzakció

Azonosító	Feltétel	Mező száma	Mező neve	Karaktertípus	Példa adat
LEN	M	2.001	Logical Record Length	N	2.001:909{{GS}}
IDC	M	2.002	Image Designation Character	N	2.002:00{{GS}}

SYS	M	2.003	System Information	N	2.003:0422{{GS}}
CNO	M	2.007	Case Number	AN	2.007:E999999999{{GS}}
SQN	C	2.008	Sequence Number	N	2.008:0001{{GS}}
MID	C	2.009	Latent Identifier	A	2.009:A{{GS}}
INF	O	2.063	Additional Information	1*	2.063:Additional Information 123{{GS}}
ENC	M	2.320	Expected Number of Candidates	N	2.320:1{{GS}}

A „Feltétel” oszlop alatt: O = Optional – nem kötelező; M = Mandatory – kötelező; C = Conditional – feltételes

A „Karaktertípus” oszlop alatt: A = alfa, N = numerikus, B = bináris

1* megengedett karakterek [„0..9”, „A..Z”, „a..z”, „_” „.”, „-”, „/”, „”]

9.7. 7. függelék: Szürkeskála tömörítési kódok

Tömörítési kódok

Tömörítés	Érték	Megjegyzések
Wavelet Scalar Quantization Grayscale Fingerprint Image Compression Specification IAFIS-IC-0010(V3), dated December 19, 1997	WSQ	Algorithm to be used for the compression of grayscale images in Type-4, Type-7 and Type-13 to Type-15 records. Shall not be used for resolutions > 500dpi.
JPEG 2000 [ISO 15444/ITU T.800]	J2K	To be used for lossy and losslessly compression of grayscale images in Type-13 to Type-15 records. Strongly recommended for resolutions > 500 dpi

9.8. 8. függelék: Levelezési előírások

A belső munkafolyamatok hatékonyabbá tétele érdekében levelezéskor a PRUEM tranzakciók esetén a „tárgy” mezőben szerepelnie kell azon állam országkódjának (CC), amely az üzenetet küldi, valamint a tranzakció típusának (TOT 1.004 mező).

Formátum: CC/TOT

Például: „DE/CPS”

A levéltörzs üresen maradhat.

3. FEJEZET: A gépjármű-nyilvántartási adatok cseréje

1. A gépjármű-nyilvántartási adatok automatizált keresésekor használt közös adatkészlet

1.1. Fogalommeghatározások

A kötelező és nem kötelező adatoknak a 0. fejezet 14. cikke (4) bekezdésében említett meghatározásai az alábbiak:

Kötelező (M):

Az adatot kötelező megadni, amennyiben az információ valamely állam nemzeti nyilvántartásában rendelkezésre áll. Az információcsere tehát kötelezettség, ha az adat rendelkezésre áll.

Nem kötelező (O):

Az adat megadható, amennyiben az információ valamely állam nemzeti nyilvántartásában rendelkezésre áll. Az információcsere tehát nem kötelezettség, még akkor sem, ha az adat rendelkezésre áll.

(Y) jelzés jelöli az adatkészlet minden olyan elemét, amelyet a(z) LAW.PRUM.15. cikke [Gépjármű-nyilvántartási adatok automatizált keresése] szempontjából fontos elemként külön meghatároztak.

1.2. Gépjármű/tulajdonos/üzemben tartó keresése

1.2.1. *Keresés indítása*

Két különböző módon lehet lekérdezni a következő bekezdésben meghatározott információkat:

- Az alvázszám (VIN), hivatkozási dátum és időpont (nem kötelező) alapján,
- A rendszám, az alvázszám (VIN) (nem kötelező), hivatkozási dátum és időpont (nem kötelező) alapján.

E keresési feltételek használatával a keresés eredményeként olyan információkat küldenek vissza, amelyek egy vagy időnként több gépjárműre vonatkoznak. Ha csak egyetlen gépjárműre vonatkozóan kell információt visszaküldeni, valamennyi adat egyetlen válaszban érkezik. Ha egynél több gépjármű szerepel a találatok között, a megkeresett állam maga döntheti el, hogy mely adatokat küldi vissza: valamennyi adatot vagy csak a keresés szűkítéséhez szükséges adatokat (például a magánélet védelme okán vagy a teljesítményhez kapcsolódó okokból).

A keresés szűkítéséhez szükséges adatok az 1.2.2.1. pont alatt szerepelnek. Az 1.2.2.2. pont ismerteti a teljes adatkészletet.

Ha a keresés alvázszám, hivatkozási dátum és időpont alapján történik, a részt vevő államok egyikében vagy mindegyikében végrehajtható.

Ha a keresés rendszám, hivatkozási dátum és időpont alapján történik, azt egy konkrét államra kell vonatkoztatni.

Alapesetben a keresés a tényleges dátum és időpont megadásával történik, de múltbeli hivatkozási dátum és időpont megadásával is lehetséges keresni. Ha a keresés múltbeli hivatkozási dátum és időpont megadásával történik, és az adott állam nyilvántartásában nem áll rendelkezésre korábbi információ, mivel ilyen információkat egyáltalán nem tartanak nyilván, a ténylegesen rendelkezésre álló információ visszaküldhető annak feltüntetésével, hogy az aktuális információ.

1.2.2. Adatkészlet

1.2.2.1. A keresés szűkítéséhez szükséges, visszaküldendő adatok

Adat	M/O ¹⁴⁹	Megjegyzések	Prüm I/N ¹⁵⁰
Data relating to vehicles			
Licence number	M		Y
Chassis number/VIN	M		Y
Country of registration	M		Y
Make	M	(D.1 ¹⁵¹) e.g. Ford, Opel, Renault, etc.	Y
Commercial type of the vehicle	M	(D.3) e.g. Focus, Astra, Megane	Y
EU Category Code	M	(J) mopeds, motorbikes, cars, etc.	Y

1.2.2.2. Teljes adatkészlet

Adat	M/O ¹⁵²	Megjegyzések	Prüm
------	--------------------	--------------	------

¹⁴⁹ M = kötelező, amennyiben a nemzeti nyilvántartásban rendelkezésre áll, O = nem kötelező.

¹⁵⁰ Az államok által az adatokhoz külön hozzárendelt jellemzőket Y jelzi.

¹⁵¹ Harmonizált okmánykód, lásd az 1999. április 29-i 1999/37/EK tanácsi irányelvet.

			I/N
Data relating to holders of the vehicle		(C.1 ¹⁵³) The data refer to the holder of the specific registration certificate.	
Registration holders' (company) name	M	(C.1.1.) separate fields will be used for surname, infixes, titles, etc., and the name in printable format will be communicated	Y
First name	M	(C.1.2) separate fields for first name(s) and initials will be used, and the name in printable format will be communicated	Y
Address	M	(C.1.3) separate fields will be used for Street, House number and Annex, Zip code, Place of residence, Country of residence, etc., and the Address in printable format will be communicated	Y
Gender	M	Male, female	Y
Date of birth	M		Y
Legal entity	M	individual, association, company, firm, etc.	Y
Place of Birth	O		Y
ID Number	O	An identifier that uniquely identifies the person or the company.	N
Type of ID Number	O	The type of ID Number (e.g. passport number).	N
Start date of holdership	O	Start date of the holdership of the car. This date will often be the same as printed under (I) on the registration certificate of the vehicle.	N

¹⁵² M = kötelező, amennyiben a nemzeti nyilvántartásban rendelkezésre áll, O = nem kötelező.

¹⁵³ Harmonizált okmánykód, lásd az 1999. április 29-i 1999/37/EK tanácsi irányelvet.

End date of holdership	O	End data of the holdership of the car.	N
Type of holder	O	If there is no owner of the vehicle (C.2) the reference to the fact that the holder of the registration certificate: <ul style="list-style-type: none"> – is the vehicle owner – is not the vehicle owner – is not identified by the registration certificate as being the vehicle owner. 	N
Data relating to owners of the vehicle		(C.2)	
Owners' (company) name	M	(C.2.1)	Y
First name	M	(C.2.2)	Y
Address	M	(C.2.3)	Y
Gender	M	male, female	Y
Date of birth	M		Y
Legal entity	M	individual, association, company, firm, etc.	Y
Place of Birth	O		Y
ID Number	O	An identifier that uniquely identifies the person or the company.	N
Type of ID Number	O	The type of ID Number (e.g. passport number).	N
Start date of ownership	O	Start date of the ownership of the car.	N
End date of ownership	O	End data of the ownership of the car.	N
Data relating to vehicles			

Licence number	M		Y
Chassis number/VIN	M		Y
Country of registration	M		Y
Make	M	(D.1) e.g. Ford, Opel, Renault, etc.	Y
Commercial type of the vehicle	M	(D.3) e.g. Focus, Astra, Megane.	Y
Nature of the vehicle/EU Category Code	M	(J) mopeds, motorbikes, cars, etc.	Y
Date of first registration	M	(B) Date of first registration of the vehicle somewhere in the world.	Y
Start date (actual) registration	M	(I) Date of the registration to which the specific certificate of the vehicle refers.	Y
End date registration	M	End data of the registration to which the specific certificate of the vehicle refers. It is possible this date indicates the period of validity as printed on the document if not unlimited (document abbreviation = H).	Y
Status	M	Scrapped, stolen, exported, etc.	Y
Start date status	M		Y
End date status	O		N
kW	O	(P.2)	Y
Capacity	O	(P.1)	Y
Type of licence number	O	Regular, transito, etc.	Y
Vehicle document id 1	O	The first unique document ID as printed on the vehicle document.	Y

Vehicle document id 2 ¹⁵⁴	O	A second document ID as printed on the vehicle document.	Y
Data relating to insurances			
Insurance company name	O		Y
Begin date insurance	O		Y
End date insurance	O		Y
Address	O		Y
Insurance number	O		Y
ID number	O	An identifier that uniquely identifies the company.	N
Type of ID number	O	The type of ID number (e.g. number of the Chamber of Commerce)	N

2. Adatbiztonság

2.1. Áttekintés

Az Eucaris szoftveralkalmazás a többi állammal folytatott biztonságos kommunikációt kezeli, és az államok XML nyelvet alkalmazó back-end kiváltandó rendszereivel (legacy system) kommunikál. Az államok üzenetváltáskor az üzenetet közvetlenül a címzettnek küldik. Az államok adatközpontja összeköttetésben áll a TESTA hálózattal.

A hálózaton keresztül továbbított XML-üzenetek rejtjelezettek. Az üzenetek rejtjelezésére használt technika az SSL adattovábbítási protokoll. A back-end szerverre küldött üzenetek nem rejtjelezett XML-üzenetek, mivel az alkalmazás és a back-end szerver közötti kapcsolatnak védett közegben kell végbemennie.

Egy kliensalkalmazás áll rendelkezésre ahhoz, hogy az államok saját nyilvántartásukban vagy más államok nyilvántartásában keresni tudjanak. Az ügyfelek azonosságát felhasználói azonosító és jelszó vagy klienstanúsítvány révén ellenőrzik. A felhasználókhöz való kapcsolódás rejtjelezhető, de ez az egyes államok felelőssége.

2.2. Az üzenetváltással kapcsolatos biztonsági jellemzők

¹⁵⁴ Luxemburgban a gépjárművek forgalmi engedélyén két különböző azonosítószám szerepel.

A biztonsági kialakítás alapja a HTTPS- és XML-aláírás kombinációja. Ez a változat XML-aláírást használ a szerver felé küldött valamennyi üzenet aláírására, az üzenet feladóját pedig az aláírás ellenőrzésével hitelesíteni tudja. A továbbított üzenet titkosságának és sértetlenségének megőrzésére egyoldalú SSL-t (csak szervertanúsítvány) használnak, amely védelmet nyújt az üzenet törlésére/visszajátszására és új üzenet beszúrására irányuló támadások ellen. A kétoldalú SSL végrehajtását szolgáló, testreszabott szoftverfejlesztés helyett XML-aláírást alkalmaznak. Az XML-aláírás használata jobban illeszkedik a webszolgáltatások ütemtervéhez, mint a kétoldalú SSL, ezért stratégikusabb.

Az XML-aláírás többféleképpen is kivitelezhető, de a választott megközelítés szerint a „Web Services Security” (WSS) szabvány részeként kell azt alkalmazni. A WSS leírja az XML-aláírás használatának módját. Mivel a WSS a SOAP szabványra épül, ésszerű a lehető legnagyobb mértékben a SOAP szabványhoz igazodni.

2.3. Az üzenetváltáshoz nem kapcsolódó biztonsági jellemzők

2.3.1. A felhasználók hitelesítése

Az Eucaris webes alkalmazás felhasználói felhasználónév és jelszó segítségével hitelesítik magukat. Mivel a Windows szabványos hitelesítési eljárásáról van szó, az államok a felhasználók hitelesítésének szintjét szükség esetén kienstánúsítványok alkalmazásával növelhetik.

2.3.2. Felhasználói szerepek

Az Eucaris szoftveralkalmazás több különböző felhasználói szerepet támogat. Minden egyes szolgáltatáscsoporthoz (klaszter) külön hitelesítés tartozik. Például az „Eucaris-szerződés” funkció (kizárólagos) felhasználói esetleg nem használhatják a „Prüm” funkciót. A rendszergazda-szolgáltatások elválnak a normál végfelhasználói szerepektől.

2.3.3. Az üzenetváltás naplózása és visszakereshetősége

Az Eucaris szoftveralkalmazás lehetővé teszi valamennyi üzenettípus naplózását. Egy rendszergazda-funkció lehetővé teszi a nemzeti rendszergazda számára annak meghatározását, hogy mely üzeneteket naplózzák: a végfelhasználók kérelmeit, a többi államtól beérkező kérelmeket, a nemzeti nyilvántartásból szolgáltatott információkat stb.

Az alkalmazás konfigurálható úgy, hogy e naplózás céljára egy belső adatbázist vagy egy külső (Oracle) adatbázist használjon. A naplózandó üzenetekre vonatkozó döntés egyértelműen attól függ, hogy a kiváltandó rendszerekben (legacy system) és a kapcsolt kliensalkalmazásokban máshol milyen naplózási módszert alkalmaznak.

Minden egyes üzenet fejléce információt nyújt a kérelmező államról, ezen államon belül a kérelmező szervezetről és az érintett felhasználóról. A kérelem indoka is fel van tüntetve.

A kérelmező és a választ adó állam általi, kettős naplózás következtében bármely üzenetváltás tökéletesen visszakereshető (például egy érintett állampolgár kérésére).

A naplózás konfigurálása az Eucaris webkliensen keresztül történik (menürendezés, naplózás konfigurálása). A naplózás funkciót a Core System (alaprendszer) hajtja végre. Ha a naplózás aktív, a

teljes üzenet (fejléc és levéltest) egyetlen naplóbejegyzésben tárolódik. Meghatározott szolgáltatásokként és az alaprendszeren áthaladó üzenettípusokként beállítható a naplózási szint.

Naplózási szintek

Az alábbi naplózási szinteket lehet beállítani:

Privát – üzenet naplózása: A naplózott adatok kinyerését lehetővé tevő szolgáltatás NEM elérhető, az csak nemzeti szinten, audit és problémamegoldás céljából áll rendelkezésre.

Kikapcsolva – az üzenet naplózására nem kerül sor.

Üzenettípusok

Az államok közötti információcsere többféle üzenetből áll, amelyek sematikus megjelenítése az alábbi 5. ábrán látható.

A lehetséges üzenettípusok a következők (az 5. ábrán X állam Eucaris alaprendszerére értelmezve):

1. Request to Core System_Request message by Client;
2. Request to Other State_Request message by Core System of this State;
3. Request to Core System of this State_Request message by Core System of other State;
4. Request to Legacy Register_Request message by Core System;
5. Request to Core System_Request message by Legacy Register;
6. Response from Core System_Request message by Client;
7. Response from Other State_Request message by Core System of this State;
8. Response from Core System of this State_Request message by other State;
9. Response from Legacy Register_Request message by Core System;
10. Response from Core System_Request message by Legacy Register.

Az 5. ábrán az alábbi információcserek láthatók:

- * Információkérés X államtól Y állam felé – kék nyilak. Ez a fajta kérés és válasz az 1., 2., 7., illetve 6. üzenettípust foglalja magában;
- * Információkérés Z államtól X állam felé – piros nyilak. Ez a fajta kérés és válasz a 3., 4., 9., illetve 8. üzenettípust foglalja magában;

- * Információkérés a kiváltandó rendszer (legacy system) nyilvántartása felől annak alaprendszerre felé (ebbe az útvonalba a kiváltandó rendszer (legacy system) nyilvántartásán túli valamely egyéni kliens kérése is beletartozik) – zöld nyilak. Ez a fajta kérés az 5. és 10. üzenettípust foglalja magában.

5. ábra: Naplózási üzenettípusok

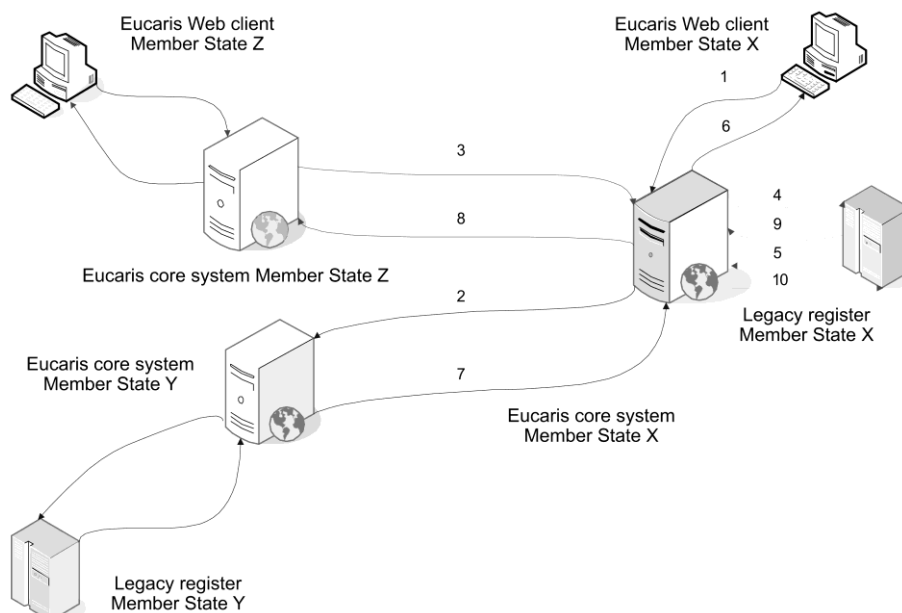

2.3.4. Hardver biztonsági modul

Hardver biztonsági modul alkalmazására nem kerül sor.

A hardver biztonsági modul (HSM) használata kellő védelmet nyújt az üzenetek aláírására és a szerver azonosítására használt kulcs számára. Ez növeli a biztonság általános szintjét, de a HSM megvétele és fenntartása sokba kerül, és a biztonsági követelmények nem teszik szükségessé FIPS 140-2 2. vagy 3. szintű HSM használatát. Tekintettel arra, hogy az alkalmazott zárt rendszer eredményesen csökkenti a kockázatokat, az a döntés született, hogy kezdetben HSM használatára nem kerül sor. Amennyiben például akkreditáció megszerzéséhez HSM-re van szükség, az beilleszthető az architektúrába.

3. Az adatcsere technikai feltételei

3.1. Az Eucaris alkalmazás általános ismertetése

3.1.1. Áttekintés

Az Eucaris alkalmazás valamennyi részt vevő államot szövevényes hálózatban kapcsolja össze, ahol minden egyes állam közvetlenül kommunikál a többi állammal. A kommunikáció létrehozásához nincs szükség központi elemre. Az Eucaris alkalmazás a többi állammal folytatott biztonságos kommunikációt kezeli, és az államok XML nyelvet alkalmazó back-end kiváltandó rendszereivel (legacy system) kommunikál. A struktúrát az alábbi ábra mutatja be.

Ez a dokumentum az Európai Unió és az Egyesült Királyság közötti megállapodás szerinti szöveget tartalmazza és kizárólag tájékoztatásul szolgál. Az alkalmazás kezdőnapjáig nem keletkezett jogokat. A cikkek számozása ideiglenes.

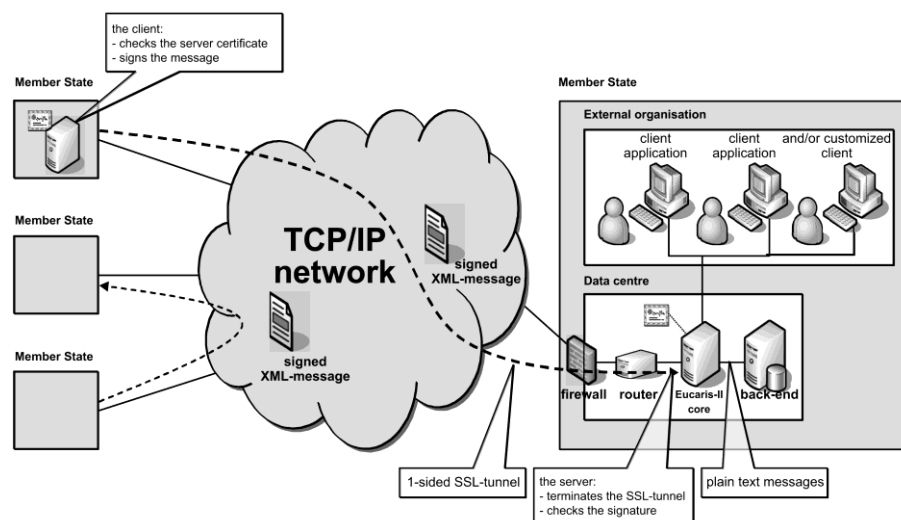

Az államok üzenetváltáskor az üzenetet közvetlenül a címzettnek küldik. Az államok adatközpontja összeköttetésben áll az üzenetváltásra használt hálózattal (TESTA). Az államok a nemzeti kapun keresztüli csatlakozással férnek hozzá a TESTA hálózathoz. A hálózathoz való csatlakozás során tűzfalat kell használni, és az Eucaris alkalmazásnak hálózati forgalomirányítón (router) keresztül kell a tűzfalhoz kapcsolódnia. Az üzenetek védelmére választott változattól függően vagy az adatútválasztó, vagy az Eucaris alkalmazás tanúsítványt használ.

Egy kliensalkalmazás áll rendelkezésre ahhoz, hogy az államok saját nyilvántartásukban vagy más államok nyilvántartásában keresni tudjanak. A kliensalkalmazás az Eucarishoz kapcsolódik. Az ügyfelek azonosságát felhasználói azonosító és jelszó vagy klienstanúsítvány révén ellenőrzik. A külső szervezetnél (pl. rendőrség) található felhasználókhöz való kapcsolódás rejtjelezhető, de ez az egyes államok felelőssége.

3.1.2. A rendszer alkalmazási köre

Az Eucaris rendszer alkalmazási köre az államok jármű-nyilvántartási hatóságai közötti információcseréhez kötődő folyamatokra és ezen információk alapszintű megjelenítésére korlátozódik. Az információ felhasználása során alkalmazandó eljárások és automatizált folyamatok a rendszer alkalmazási körén kívül esnek.

Az államok – választásuk szerint – vagy az Eucaris kliens funkciót használják, vagy saját, testreszabott kliensalkalmazást hoznak létre. A lenti táblázat összefoglalja, hogy az Eucaris rendszer mely vonatkozásait kell kötelező jelleggel és/vagy előírás szerint alkalmazni, illetve melyek alkalmazása nem kötelező és/vagy az államok által szabadon meghatározható.

Eucaris vonatkozásai	M/O 155	Megjegyzés
Network	M	The concept is an 'any-to-any' communication.

concept		
Physical network	M	TESTA
Core application	M	<p>The core application of Eucaris has to be used to connect to the other States. The following functionality is offered by the core:</p> <ul style="list-style-type: none"> * Encrypting and signing of the messages; * Checking of the identity of the sender; * Authorisation of States and local users; * Routing of messages; * Queuing of asynchronous messages if the recipient service is temporarily unavailable; * Multiple country inquiry functionality; * Logging of the exchange of messages; * Storage of incoming messages
Client application	O	In addition to the core application the Eucaris II client application can be used by a State. When applicable, the core and client application are modified under auspices of the Eucaris organisation.
Security concept	M	The concept is based on XML-signing by means of client certificates and SSL-encryption by means of service certificates.
Message specifications	M	Every State has to comply with the message specifications as set by the Eucaris organisation and this Chapter. The specifications can only be changed by the Eucaris organisation in consultation with the States.
Operation and Support	M	The acceptance of new States or a new functionality is under auspices of the Eucaris organisation. Monitoring and help desk functions are managed centrally by an appointed State.

3.2. Funkcionális és nem funkcionális követelmények

3.2.1. Általános funkciók

Ez a szakasz általánosan ismerteti a főbb általános funkciókat.

Sorszám	Leírás
1.	A rendszer lehetővé teszi az államok jármű-nyilvántartási hatóságai számára, hogy interaktív módon váltsanak kérelmező és válaszüzeneteket egymással.
2.	A rendszernek része egy kliensalkalmazás, melynek segítségével a végfelhasználók kézi feldolgozásra alkalmas formában küldhetik el kérelmeiket, illetve jeleníthetik meg a válaszinformációkat.
3.	A rendszer lehetővé teszi az üzenetszórást, miáltal egy adott állam kérelmét egyszerre az összes többi állam felé elküldheti. A beérkező válaszokat az alapalkalmazás összevontan, egyetlen válaszüzenetben küldi el a kliensalkalmazásnak (e funkció neve: „Multiple Country Inquiry”).
4.	A rendszer különböző üzenettípusok kezelésére képes. A felhasználói szerepek, a hitelesítés, az adatútképzés, az aláírás és a naplózás meghatározása szolgáltatásonként külön történik.
5.	A rendszer lehetővé teszi az államok számára a csoportos üzenetküldést, illetve a nagy számú kérelmet vagy választ tartalmazó üzenetek küldését. Az ilyen üzenetek kezelése aszinkron módon történik.
6.	A rendszer sorba állítja és várakoztatja az aszinkron üzeneteket, ha a címzett állam átmenetileg nem elérhető, és garantálja a kézbesítést, mielőtt a címzett újra elérhető.
7.	A rendszer a beérkező aszinkron üzeneteket mindaddig tárolja, amíg feldolgozásuk lehetővé nem válik.
8.	A rendszer kizárólag más államok Eucaris alkalmazásai számára biztosítja a hozzáférést, az államokon belüli egyéni szervezetek számára nem, vagyis mindegyik jármű-nyilvántartási hivatal egyetlen átjáróként működik a nemzeti végfelhasználók és a többi állam megfelelő hatóságai között.
9.	Lehetőség van különböző államok felhasználóinak egy Eucaris szerveren való meghatározására, és a szerveret birtokló állam jogai alapján történő hitelesítésükre.
10.	A kérelmező államra, szervezetre és végfelhasználóra vonatkozó információkat az üzenetek tartalmazzák.
11.	A rendszer lehetővé teszi a különböző államok közötti, valamint az alapalkalmazás és a nemzeti nyilvántartási rendszerek közötti üzenetváltás naplózását.
12.	A rendszer lehetővé teszi, hogy egy külön titkár – amely egy kifejezetten erre a feladatra kijelölt szervezet vagy állam – a küldött és kapott üzenetekről valamennyi részt vevő állam vonatkozásában összegyűjtse a naplózott információkat statisztikai jelentések készítése

	céljából.
13.	Minden egyes állam maga adja meg, hogy a naplózott információk közül melyeket bocsátja a titkár rendelkezésére, illetve hogy mely információk „privát” jellegűek.
14.	A rendszer az egyes államok nemzeti rendszergazdái számára lehetővé teszi felhasználási statisztikák kinyerését.
15.	A rendszerbe egyszerű adminisztratív lépésekkel beléphetnek újabb államok.

3.2.2. *Használhatóság*

Sorszám	Leírás
16.	A rendszer interfészt nyújt az üzenetek back-end rendszerek/kiváltandó rendszerek (legacy system) általi automatizált feldolgozására, és lehetővé teszi a felhasználói felület integrációját ezen rendszerekbe (testreszabott felhasználói felület).
17.	A rendszer könnyen tanulható, magától értetődő és sűgöt tartalmaz.
18.	A rendszer dokumentációja segíti az államokat az integrációban, a működtetésben és a későbbi karbantartásban (pl. kézikönyvek, funkcionális/műszaki dokumentáció, működési útmutató stb.).
19.	A felhasználói felület többnyelvű, és lehetőséget nyújt arra, hogy a végfelhasználó megválassza a használni kívánt nyelvet.
20.	A felhasználói felület tartalmaz olyan eszközöket, amelyek segítségével a helyi rendszergazda a képernyőelemeket és a kódolt információkat is lefordíthatja a nemzeti nyelvre.

3.2.3. *Megbízhatóság*

Sorszám	Leírás
21.	A rendszer szilárd, megbízható operációs rendszer, amely jól tűri a kezelői hibákat, és amely nehézség nélkül helyreáll áramkimaradás vagy egyéb katasztrófa után. A rendszer újraindításának adatvesztés nélkül vagy minimális adatvesztéssel lehetségesnek kell lennie.
22.	A rendszernek stabil, reprodukálható eredményeket kell adnia.

23.	A rendszert úgy alakították ki, hogy az megbízhatóan működjön. A rendszert lehetséges olyan konfigurációban futtatni, amely 98 %-os elérhetőséget garantál (redundanciával, tartalékszerverek használatával stb.) minden egyes kétoldalú kommunikációban.
24.	Lehetséges a rendszer részleges használata, még egyes összetevők meghibásodása alatt is (ha C állam leállt, A és B állam még tud kommunikálni egymással). Az információfolyamon belüli egyes meghibásodási pontok számát minimalizálni kell.
25.	A súlyos meghibásodást követő helyreállási időnek egy napnál rövidebbnek kell lennie. A leállítás ideje távsegítség (pl. egy központi szolgálat) igénybevételével minimálisra csökkenthető.

3.2.4. *Teljesítmény*

Sorszám	Leírás
26.	A rendszer a hét minden napján 24 órában használható. Ezt az időkeretet (24x7) ezért az államok kiváltandó rendszereinek (legacy system) is biztosítaniuk kell.
27.	A rendszer gyorsan válaszol a felhasználói kérelmekre, függetlenül a háttérfeladatoktól. Az elfogadható válaszadási idő biztosítása érdekében ez a felek kiváltandó rendszereitől (legacy system) is elvárt. Az egyes kérelmek esetén általában maximum 10 másodperces válaszadási idő tekinthető elfogadhatónak.
28.	A rendszert többfelhasználós rendszerként alakították ki, úgy, hogy a háttérfeladatok nem szakadnak meg, miközben a felhasználó az aktív feladatokat végzi.
29.	A rendszer méretezhető, ami támogatja annak kezelését, amikor új funkció, új szervezetek vagy államok hozzáadásakor az üzenetek száma – nagy valószínűséggel – megnő.

3.2.5. *Biztonság*

Sorszám	Leírás
30.	A rendszer (pl. biztonsági intézkedései révén) alkalmas olyan üzenetek továbbítására, amelyek „EU restricted” minősítés alá eső, a magánélet védelmét igénylő személyes adatokat tartalmaznak (pl. a gépkocsi tulajdonosára vagy üzemben tartójára vonatkozóan).
31.	A rendszer karbantartása során az adatokhoz való illetéktelen hozzáférés nem lehetséges.

32.	A rendszer a nemzeti végfelhasználók jogait és engedélyeit kezelő szolgáltatást biztosít.
33.	Az államok a feladó azonosságát az XML-aláírás révén ellenőrizhetik (állami szinten).
34.	Az államoknak külön fel kell hatalmazniuk más államokat arra, hogy speciális információkat kérjenek le.
35.	A rendszer az alkalmazás szintjén az ilyen helyzetekben elvárt biztonsági szintnek megfelelő, teljes körű biztonsági és rejtjelezési politikát alkalmaz. Az információ kizárólagosságát és sértetlenségét az XML-aláírás használata garantálja, a rejtjelezést pedig az SSL-alagutazás.
36.	Valamennyi üzenetváltás visszakereshető a naplózás segítségével.
37.	A rendszer védelmet nyújt a törlésre irányuló támadások (egy harmadik fél törli az üzenetet) és a visszajátzásra vagy beszúrára irányuló támadások (egy harmadik fél visszajátssza az üzenetet vagy beszúr egy üzenetet) ellen.
38.	A rendszer „megbízható harmadik fél” (TTP) tanúsítványokat használ.
39.	A rendszer képes arra, hogy egyazon állam vonatkozásában – az üzenet vagy szolgáltatás típusától függően – különféle tanúsítványokat vegyen figyelembe.
40.	Az alkalmazás szintű biztonsági intézkedések elegendőek a nem akkreditált hálózatok igénybevételének engedélyezéséhez.
41.	A rendszer képes az olyan újabb biztonsági technikák alkalmazására, mint például az XML-tűzfal.

3.2.6. Alkalmazkodóképesség

Sorszám	Leírás
42.	A rendszer új üzenetekkel és új funkciókkal bővíthető. A kiigazítás költségei elhanyagolhatók. Ez annak köszönhető, hogy az alkalmazás elemeit központilag fejlesztik.
43.	Az államok kétoldalú alkalmazás céljára új üzenettípusokat határozhatnak meg. Nem szükséges, hogy minden állam minden típusú üzenetet támogasson.

3.2.7. Támogatás és karbantartás

Sorszám	Leírás
---------	--------

ám	
44.	A rendszer egy központi szolgálat és/vagy operátorok számára felügyeleti eszközöket biztosít a hálózat és a különböző államokban működő szerverek felett.
45.	A rendszer lehetőséget nyújt a központi szolgálat részéről nyújtott távsegítségére.
46.	A rendszer lehetőséget nyújt problémaelemzésre.
47.	A rendszer kiterjeszhető új államokra.
48.	Az alkalmazás telepítése alapszintű informatikai képzettséggel és tapasztalattal rendelkező személyzet számára is egyszerű feladat. A telepítési eljárásnak a lehető legnagyobb mértékben automatikusan kell lefutnia.
49.	A rendszer állandó tesztelési és elfogadási környezetet biztosít.
50.	Az éves karbantartási és támogatási költségeket minimálisra csökkentették azáltal, hogy igazodtak a piaci szabványokhoz, valamint úgy alakították ki az alkalmazást, hogy a központi szolgálat segítségét minél kevesebb esetben kelljen igénybe venni.

3.2.8. Tervezési követelmények

Sorszám	Leírás
51.	A rendszer működési élettartama – kialakítása és dokumentációja alapján – hosszú éveket ölel fel.
52.	A rendszer független a hálózatszolgáltatótól.
53.	A rendszer alkalmazkodik az államok meglévő hardvereihez és szoftvereihez azáltal, hogy azok nyilvántartási rendszereivel nyílt szabványon alapuló webszolgáltatási technológiák segítségével kommunikál (XML, XSD, SOAP, WSDL, HTTP(s), Web services, WSS, X.509 stb.).

3.2.9. Alkalmazandó szabványok

Sorszám	Leírás
54.	A rendszer megfelel a 45/2001/EK rendeletben (21., 22. és 23. cikk) és a 95/46/EK irányelvben meghatározott adatvédelmi előírásoknak.

55.	A rendszer megfelel az IDA szabványoknak.
56.	A rendszer támogatja az UTF8 kódolást.

4. FEJEZET: A(z) LAW.PRUM.18. cikk [Előzetes értékelés] szerinti értékelési eljárás

1. cikk: Kérdőív

1. Az Európai Unió Tanácsának megfelelő munkacsoportja (a továbbiakban: a tanácsi munkacsoport) kérdőívet állít össze a(z) LAW.PRUM.5 [Célkitűzés]–LAW.PRUM.17. cikkében [Végrehajtási intézkedések] foglalt automatizált adatcserék mindegyikére vonatkozóan.

2. Amint az Egyesült Királyság úgy véli, hogy egy adott adatkategória tekintetében teljesíti az adatcsere előfeltételeit, kitölti a megfelelő kérdőívet.

2. cikk: Kísérleti adatcsere

1. Ha szükséges, és kérdőív eredményeinek értékelése céljából az Egyesült Királyság kísérleti adatcserét végez egy vagy több másik, a 2008/615/IB tanácsi határozat alapján már adatcserét folytató tagállammal együtt. A kísérleti adatcserére röviddel az értékelő látogatás előtt vagy után kerül sor.

2. A kísérleti adatcsere feltételeit és szabályait a megfelelő tanácsi munkacsoport határozza meg az Egyesült Királysággal előzetesen kötött egyéni megállapodás alapján. A gyakorlati részletekről a kísérleti adatcserében részt vevő államok maguk határoznak.

3. cikk: Értékelő látogatás

1. A kérdőív eredményeinek értékelése céljából értékelő látogatásra kerül sor.

2. E látogatás feltételeit és szervezési kérdéseit a megfelelő tanácsi munkacsoport határozza meg az Egyesült Királyság és az értékelő csoport közötti előzetes, egyéni megállapodás alapján. Az Egyesült Királyság lehetővé teszi az értékelő csoport számára, hogy az értékelendő adatkategóriába vagy -kategóriákba tartozó adatok automatizált cseréjét ellenőrizze, különösen azáltal, hogy az értékelő csoport kéréseinek figyelembevételével szervezi meg a látogatás programját.

3. Az értékelő csoport az értékelő látogatásról egy hónapon belül jelentést készít, és észrevételezés céljából továbbítja azt az Egyesült Királyságnak. Adott esetben az értékelő csoport az Egyesült Királyság észrevételei alapján felülvizsgálhatja a jelentést.

4. Az értékelő csoport legfeljebb három szakértőből áll, akiket az értékelendő adatkategóriákon belül automatizált adatcserét folytató tagállamok jelölnek ki, akik tapasztalattal rendelkeznek az érintett adatkategóriát illetően, megfelelő nemzetbiztonsági átvilágításon estek át, mely alapján foglalkozhatnak e kérdésekkel, valamint készek részt venni egy másik államban legalább egy értékelő látogatáson. Az értékelő csoportban a Bizottság képviselője is részt vesz.

5. Az értékelő csoport tagjai tiszteletben tartják, hogy a feladatuk ellátása során szerzett információk bizalmas jellegűek.

4. cikk: A 2008/615/IB és a 2008/616/IB tanácsi határozat alapján végzett értékelések

A(z) LAW.PRUM.18. cikkében [Előzetes értékelés] és az e fejezetben említett értékelési eljárás lefolytatása során a Tanács az érintett tanácsi munkacsoporton keresztül figyelembe veszi az (EU) 2019/968 tanácsi végrehajtási határozat¹⁵⁶ és az (EU) 2020/1188 tanácsi végrehajtási határozat¹⁵⁷ elfogadásával összefüggésben elvégzett értékelési eljárások eredményeit. Az érintett tanácsi munkacsoport határoz a(z) LAW.PRUM.18. cikkének [Előzetes értékelés] (1) bekezdésében, az e melléklet 0. fejezetének 23. cikke (2) bekezdésében és e fejezet 2. cikkében említett kísérleti adatcsere végrehajtásának szükségességéről.

5. cikk: Jelentés a Tanácsnak

A kérdőívek, az értékelő látogatás és –ha sor kerül rá – a kísérleti adatcsere eredményeit összegző, általános értékelő jelentés készül a Tanács részére, melynek alapján az meghozhatja a(z) LAW.PRUM.18. cikke [Előzetes értékelés] szerinti határozatát.

¹⁵⁶ A Tanács (EU) 2019/968 végrehajtási határozata (2019. június 6.) a DNS-adatokra vonatkozó, az Egyesült Királysággal való automatizált adatcsere megindításáról (HL L 156., 2019.6.13., 8. o.).

¹⁵⁷ A Tanács (EU) 2020/1188 végrehajtási határozata (2020. augusztus 6.) a daktiloszkópiai adatokra vonatkozó, az Egyesült Királysággal való automatizált adatcsere megindításáról (HL L 265., 2020.8.12., 1. o.).

LAW-2. MELLÉKLET: UTAS-NYILVÁNTARTÁSI ADATÁLLOMÁNY

A (légi fuvarozók által összegyűjtött) utas-nyilvántartási adatállomány adatelemei

1. Nyilvántartási helymeghatározó kód (PNR rekord lokátor);
2. Helyfoglalás/jegykiállítás dátuma;
3. A tervezett utazás dátuma vagy dátumai;
4. Név vagy nevek;
5. Az utas, az utas számára a repülőjegy foglalását végző személyek, azon személyek, akiken keresztül a légi utassal kapcsolatba lehet lépni, valamint a vészhelyzet esetén értesítendő személyek címe, telefonszáma és elektronikus elérhetősége;
6. Minden rendelkezésre álló fizetési/számlázási információ (kizárólag a repülőjegy kifizetésének módjaival és számlázásával kapcsolatos információk, a légi járáshoz közvetlenül nem kapcsolódó egyéb információk kizárásával);
7. Az utazás teljes útvonala az adott utas-nyilvántartási adatállomány vonatkozásában;
8. Törzsutas-adatok (a programot kezelő légitársaság vagy értékesítő azonosítója, törzsutas-szám, tagsági szint, fokozat leírása és a szövetség kódja);
9. Utazási iroda/utazásközvetítő;
10. Az „utas utazási státusza”, ideértve a visszaigazolásokat, az utasfelvételi státuszt, a jegykezelésre nem jelentkezett (no show)/foglalás nélkül utazó utasokra (go show) vonatkozó adatot;
11. Megosztott/szétoztott PNR-információ;
12. Egyéb kiegészítő információk (OSI), a különleges szolgáltatásra vonatkozó információk (SSI) és a különleges szolgáltatásra vonatkozó kérelmek (SSR);
13. Jegykiállítással kapcsolatos adatok, úgymint a jegy sorszáma, a jegykiállítás és az egy útra szóló jegyek dátuma, automatikus árlekérdezés;
14. Az ülésre vonatkozó adatok, ideértve az ülészámot;
15. Megosztott járással kapcsolatos adatok;
16. Valamennyi poggyászra vonatkozó információ;
17. A PNR-ban szereplő egyéb utasok nevei és az utas-nyilvántartási adatállomány szerint együtt utazó utazók száma,
18. Minden összegyűjtött előzetes utasinformációs (API) adat (a személyi okmány típusa, száma, kiállító ország és lejáratí idő, állampolgárság, családi név, utónév, nem, születési idő, légitársaság, járátszám, az indulás dátuma, az érkezés dátuma, indulási repülőtér, érkezési repülőtér, indulási idő és érkezési idő);

Ez a dokumentum az Európai Unió és az Egyesült Királyság közötti megállapodás szerinti szöveget tartalmazza és kizárólag tájékoztatásul szolgál. Az alkalmazás kezdőnapjáig nem keletkezett jogokat. A cikkek számozása ideiglenes.

19. Az 1–18. pontban megjelölt PNR-adatok összes korábbi módosítása.

LAW-3. MELLÉKLET: AZ EUROPOL HATÁSKÖRÉBE TARTOZÓ BŰNCSELEKMÉNYFORMÁK

- Terrorizmus,
- Szervezett bűnözés,
- Kábítószer-kereskedelem,
- Pénzmosási tevékenységek,
- Nukleáris és radioaktív anyagokkal kapcsolatos bűncselekmények,
- Embercsempészés,
- Emberkereskedelem,
- Gépjárművekkel kapcsolatos bűncselekmények,
- Szándékos emberölés és súlyos testi sértés,
- Emberi szervek és szövetek tiltott kereskedelme,
- Emberrablás, személyi szabadság megsértése és túszejtés,
- Rasszizmus és idegengyűlölet,
- Rablás és a lopás minősített esetei,
- Kulturális javak – ideértve a régiségeket és műtárgyakat is – tiltott kereskedelme,
- Csalás,
- Az Unió pénzügyi érdekei elleni bűncselekmény,
- Bennfentes kereskedelem és pénzpiaci manipuláció,
- Zsarolás és védelmi pénz szedése,
- Iparjogvédelmi jog megsértése és termékhamisítás,
- Okmányhamisítás és azokkal való kereskedelem,
- Pénz és más fizetőeszközök hamisítása,
- Számítástechnikai bűnözés,
- Korrupció,
- Fegyverek, lőszer és robbanóanyagok tiltott kereskedelme,

- Veszélyeztetett állatfajok tiltott kereskedelme,
- Veszélyeztetett növényfajok és -fajták tiltott kereskedelme,
- Környezeti bűnözés, ideértve a hajók okozta szennyezést is,
- Hormontartalmú anyagok és más növekedésserkentők tiltott kereskedelme,
- Szexuális zaklatás és szexuális kizsákmányolás, ideértve a gyermekek zaklatását ábrázoló anyagokat és a gyermekkel való, szexuális célú kapcsolatfelvételt is,
- Népiirtás, az emberiség elleni bűncselekmények és háborús bűncselekmények.

LAW-4. MELLÉKLET: AZ EUROPOL HATÁSKÖRÉBE TARTOZÓ SÚLYOS BŰNCSELEKMÉNYFORMÁK

- Terrorizmus,
- Szervezett bűnözés,
- Kábítószer-kereskedelem,
- Pénzmosási tevékenységek,
- Nukleáris és radioaktív anyagokkal kapcsolatos bűncselekmények,
- Embercsempészás,
- Emberkereskedelem,
- Gépjárművekkel kapcsolatos bűncselekmények,
- Szándékos emberölés és súlyos testi sértés,
- Emberi szervek és szövetek tiltott kereskedelme,
- Emberrablás, személyi szabadság megsértése és túszejtés,
- Rasszizmus és idegengyűlölet,
- Rablás és a lopás minősített esetei,
- Kulturális javak – köztük régiségek és műtárgyak – tiltott kereskedelme,
- Csalás,
- Az Unió pénzügyi érdekei elleni bűncselekmény,
- Bennfentes kereskedelem és pénzpiaci manipuláció,
- Zsarolás és védelmi pénz szedése,
- Iparjogvédelmi jogok megsértése és termékhamisítás,
- Okmányhamisítás és a hamisított okmányokkal való kereskedelem,
- Pénz és fizetőeszközök hamisítása,
- Számítástechnikai bűnözés,
- Korrupció,
- Fegyverek, lőszer és robbanóanyagok tiltott kereskedelme,

- Veszélyeztetett állatfajok tiltott kereskedelme,
- Veszélyeztetett növényfajok és -fajták tiltott kereskedelme,
- Környezettel kapcsolatos bűnözés, ideértve a hajók okozta szennyezést is,
- Hormontartalmú anyagok és más növekedésserkentők tiltott kereskedelme,
- Szexuális zaklatás és szexuális kizsákmányolás, ideértve a gyermekek zaklatását ábrázoló anyagokat és a gyermekkel való, szexuális célú kapcsolatfelvételt is,
- Népiirtás, az emberiség elleni bűncselekmények és háborús bűncselekmények.

LAW-5. MELLÉKLET: ELFOGATÓPARANCS

Ezt az elfogatóparancsot az illetékes igazságügyi hatóság bocsátotta ki. Kérem, hogy az alább megnevezett személyt büntetőeljárás lefolytatása vagy szabadságvesztés-büntetés, illetve szabadságelvonással járó intézkedés végrehajtása céljából fogják el és adják át¹⁵⁸.

a) A keresett személy személyazonosságával kapcsolatos információk:

Név:

Utónév (utónevek):

Leánykori név, ha van:

Álnevek vagy felvett nevek, ha ilyenek vannak:

Nem:

Állampolgárság:

Születési idő:

Születési hely:

Lakhely és/vagy ismert cím:

A keresett személy által beszélt nyelv(ek) (ha ismert):

A keresett személy különös ismertetőjelei/leírása:

A keresett személy fényképe és ujjlenyomatai, ha rendelkezésre állnak és továbbíthatók, vagy annak a személynek a kapcsolatfelvételi adatai, akivel az ilyen információk vagy egy DNS-profil megszerzése érdekében fel kell venni a kapcsolatot (amennyiben ezek az adatok rendelkezésre állnak és továbbíthatóak, de azokat nem mellékeltek)

¹⁵⁸ Ezt az elfogatóparancsot – ha ismert, hogy mely államról van szó – a végrehajtó állam valamely hivatalos nyelvén vagy az ezen állam által elfogadott valamely nyelven kell kibocsátani, illetve egy ilyen nyelvre kell lefordítani.

b) Az elfogatóparancs alapjául szolgáló határozat:

1. Elfogatóparancs vagy azonos joghatályú bírósági határozat:

Típus:

2. Végrehajtható ítélet:

Ügyiratszám:

c) A büntetés tartamára vonatkozó adatok:

1. A bűncselekmény(ek) esetén kiszabható szabadságvesztés-büntetés vagy szabadságelvonással járó intézkedés maximális tartama:

2. A kiszabott szabadságvesztés-büntetés vagy szabadságelvonással járó intézkedés tartama:

A még letöltendő büntetés időtartama:

d) Jelezze, hogy az érintett személyesen jelen volt-e a határozat meghozatalát eredményező tárgyaláson:

1. Igen, az érintett személyesen jelen volt a határozat meghozatalát eredményező tárgyaláson.

2. Nem, az érintett nem volt jelen személyesen a határozat meghozatalát eredményező tárgyaláson.

3. Amennyiben megjelölte a 2. pontot, adja meg az alábbiak valamelyikének fennállását:

3.1a. az érintettet személyesen idézték ... -án/-én (év/hónap/nap), és ily módon tájékoztatták annak a tárgyalásnak a kitűzött időpontjáról és helyéről, amely a határozat meghozatalához vezetett, és tájékoztatták arról, hogy a

határozat meghozatalára meg nem jelenése esetén is sor kerülhet;

VAGY

- 3.1b. az érintettet nem idézték személyesen, de más módon ténylegesen hivatalos tájékoztatást kapott annak a tárgyalásnak a kitűzött időpontjára és helyére vonatkozóan, amely a határozat meghozatalához vezetett, mégpedig oly módon, hogy egyértelműen megállapítást nyert, hogy a kitűzött tárgyalásról tudomást szerzett, és tájékoztatták arról, hogy a határozat meghozatalára meg nem jelenése esetén is sor kerülhet;

VAGY

- 3.2. az érintett személy a kitűzött tárgyalás ismeretében meghatalmazta vagy az általa választott, vagy az állam által kirendelt jogi képviselőt arra, hogy a tárgyalás során a védelmét ellássa, és az említett jogi képviselő ténylegesen ellátta az érintett személy védelmét a tárgyaláson;

VAGY

- 3.3. a határozatot ... -án/-én (év/hónap/nap) személyesen kézbesítették az érintett személynek, és kifejezetten tájékoztatták őt a perújításhoz vagy fellebbezéshez való jogáról, amely eljárásban joga van részt venni, és amely lehetővé teszi az ügy újbóli érdemi vizsgálatát – beleértve az új bizonyítékokat –, és amely az eredeti határozat megváltoztatásához vezethet, valamint
 - az érintett egyértelműen kijelentette, hogy nem vitatja a határozatot;

VAGY

- a megállapított határidőn belül nem kért perújítást vagy nem fellebbezett;

VAGY

- 3.4. a határozatot személyesen nem kézbesítették az érintett személynek, de
 - a határozatot az érintettnek az átadást követően haladéktalanul, személyesen kézbesíteni fogják; valamint
 - az érintettet a határozat kézbesítésekor kifejezetten tájékoztatják a perújításhoz vagy fellebbezéshez való jogáról, amely eljárásban joga van részt venni, és amely lehetővé teszi az ügy újbóli érdemi

vizsgálatát – beleértve az új bizonyítékokat –, és amely az eredeti határozat megváltoztatásához vezethet; valamint

- az érintettet tájékoztatják arról, hogy milyen határidőn belül kérhet perújítást vagy fellebbezhet, amely ... nap.

4. Amennyiben megjelölte a fenti 3.1b., 3.2. vagy 3.3. pontot, adjon tájékoztatást az adott feltétel teljesülésének módjáról:

.....

.....

e) Bűncselekmények:

Ez az elfogatóparancs összesen: [] bűncselekményre vonatkozik

A bűncselekmény(ek) elkövetési körülményeinek leírása, ezen belül annak (azoknak) időpontja, az elkövetés helye és a keresett személy részvételének módja a bűncselekmény(ek)ben:

[]

A bűncselekmény(ek) jellege és jogi minősítése, valamint az alkalmazandó törvényi rendelkezés/jogszabály:

[]

I. Az alábbiak csak abban az esetben alkalmazandók, ha mind a kibocsátó, mind a végrehajtó állam a megállapodás LAW.SURR 79. cikkének [Hatály] (4) bekezdése szerinti értesítést küldött: Adott esetben jelöljön meg az alábbi – a kibocsátó állam joga szerint meghatározott – bűncselekmények között egyet vagy többet, amely büntetési tételének felső határa a kibocsátó államban legalább háromévi szabadságvesztés-büntetés vagy szabadságelvonással járó intézkedés:

- bűnszervezetben való részvétel;
- a megállapodás LAW-7. mellékletében meghatározott terrorizmus,
- emberkereskedelem,
- gyermekek szexuális kizsákmányolása és gyermekpornográfia;
- kábítószeres és pszichotrop anyagok tiltott kereskedelme,

- fegyverek, lőszeres és robbanóanyagok tiltott kereskedelme,
- korrupció, ideértve a vesztegetést,
- csalással kapcsolatos bűncselekmények, ideértve az Egyesült Királyság, valamely tagállam vagy az Unió pénzügyi érdekeit érintő csalást,
- bűncselekményekből származó jövedelmek tisztára mosása,
- pénzhamisítás,
- számítógépes bűnözés,
- környezettel kapcsolatos bűncselekmények, ideértve a veszélyeztetett állatfajok és a veszélyeztetett növényfajok és növényfajták tiltott kereskedelmét is,
- segítségnyújtás jogellenes beutazáshoz és tartózkodáshoz,
- szándékos emberölés, súlyos testi sértés,
- emberi szervek és szövetek tiltott kereskedelme,
- emberrablás, személyi szabadságtól való jogellenes megfosztás és túszejtés,
- rasszizmus és idegengyűlölet,
- szervezett lopás vagy fegyveres rablás,
- kulturális javak – ideértve régiségeket és műtárgyakat is – tiltott kereskedelme,
- csalás,
- zsarolás és védelmi pénz szedése,
- termékhamisítás és iparjogvédelmi jog megsértése,
- hivatalos okmányok hamisítása és azzal való kereskedés,
- fizetőeszközök hamisítása,
- hormontartalmú anyagok és más növekedésserkentők tiltott kereskedelme,
- nukleáris vagy radioaktív anyagok tiltott kereskedelme,
- lopott gépjárművek kereskedelme,

- erőszakos közöszülés,
- gyújtogatás,
- a Nemzetközi Büntetőbíróság joghatósága alá tartozó bűncselekmények,
- repülőgép/hajó hatalomba kerítése,
- szabotázs.

II. A fenti I. szakaszban nem említett bűncselekmény(ek) teljes körű ismertetése:

f) Az ügyre vonatkozó egyéb lényeges körülmények (nem kötelező információk):
(Megjegyzés: Ide tartozhatnak a területenkívüliséggel, az elévülés megszakadásával és a bűncselekmény egyéb következményeivel kapcsolatos megjegyzések.)

g) Ez az elfogatóparancs az olyan tárgyak lefoglalására és átadására is kiterjed, amelyek bizonyítékként szolgálhatnak.

Ez az elfogatóparancs az olyan tárgyak lefoglalására és átadására is kiterjed, amelyeket a keresett személy a bűncselekmény eredményeképpen szerzett meg:

Tárgy leírása (és helye) (ha ismert):

h) A bűncselekmény(ek), amelyek ezen elfogatóparancs kibocsátásának alapjául szolgáltak, életfogytig tartó szabadságvesztés-büntetéssel vagy életfogytig tartó szabadságelvonással járó

intézkedéssel büntethetők/életfogytig tartó szabadságvesztés-büntetés vagy életfogytig tartó szabadságelvonással járó intézkedés kiszabására vezetett/vezettek:

a végrehajtó állam kérésére a kibocsátó állam biztosítja az alábbiakat:

a kiszabott büntetés vagy intézkedés felülvizsgálata – kérelemre vagy legkésőbb 20 év elteltével

illetve

a kegyelem alkalmazásának ösztönzése, amelyet a személy a kibocsátó állam joga vagy gyakorlata szerint kérelmezni jogosult, és amely a büntetés vagy intézkedés végrehajtásának megszüntetését célozza.

i) Az elfogatóparancsot kibocsátó igazságügyi hatóság:

Hivatalos elnevezése:

Képviselőjének neve:¹

Betöltött tisztség (beosztás/rang):

Ügyiratszám:

Cím:

Tel.: (ország-hívószám)
(közrészszám)

Fax: (ország-hívószám)
(közrészszám)

E-mail:

¹ A különböző nyelvi változatokban szerepeltetni kell az igazságügyi hatóság „jogosítottjára” történő utalást.

Annak a személynek a kapcsolatfelvételi adatai, akivel az átadáshoz szükséges gyakorlati teendők ügyében kapcsolatba kell lépni:	
Amennyiben az elfogatóparancs továbbítására és igazgatási fogadására központi hatóságot jelöltek ki:	
Központi hatóság megnevezése:	
Kapcsolattartó személy, adott esetben (beosztás/rang és név):	
Címe:	
Tel.: (országghívószám) (közrészszám)	
Fax: (országghívószám) (közrészszám)	
E-mail:	
A kibocsátó igazságügyi hatóság és/vagy képviselőjének aláírása:	
Név:	
Betöltött tisztség (beosztás/rang):	
Kelt:	
Hivatalos pecsét (amennyiben van ilyen)	

LAW-6. MELLÉKLET: A BŰNÜGYI NYILVÁNTARTÁSBÓL SZÁRMAZÓ INFORMÁCIÓK CSERÉJE – MŰSZAKI ÉS ELJÁRÁSI RÉSZLETSZABÁLYOK

1. FEJEZET – ÁLTALÁNOS RENDELKEZÉSEK

1. cikk: Célkitűzés

E melléklet célkitűzése a harmadik rész IX. címének [A bűnügyi nyilvántartásból származó információk cseréje] végrehajtásához szükséges eljárási és műszaki rendelkezések megállapítása.

2. cikk: Kommunikációs hálózat

1. A bűnügyi nyilvántartásból származó információk valamely tagállam illetve az Egyesült Királyság közötti elektronikus cseréje titkosított kommunikációt biztosító közös kommunikációs infrastruktúra használatával történik.

2. A közös kommunikációs infrastruktúrát a közigazgatási szervek közötti transzeurópai telematikai szolgáltatások (TESTA) kommunikációs hálózata képezi. E hálózat bármely továbbfejlesztett változatának vagy bármely alternatív biztonságos hálózatnak biztosítania kell, hogy a meglévő közös kommunikációs infrastruktúra továbbra is megfeleljen a bűnügyi nyilvántartási információk cseréjéhez szükséges biztonsági követelményeknek.

3. cikk: Az összekapcsolást biztosító szoftver

1. Az Államok olyan szabványosított szoftvert használnak az összeköttetés biztosítására, amely lehetővé teszi központi hatóságaik számára a közös kommunikációs infrastruktúrához való csatlakozást a bűnügyi nyilvántartásból származó információk más Államokkal való elektronikus cseréje érdekében, a harmadik rész IX. címének [A bűnügyi nyilvántartásból származó információk cseréje] rendelkezéseivel és e melléklettel összhangban.

2. A tagállamok esetében az összekapcsolást biztosító szoftver az ECRIS referenciaalkalmazási szoftver vagy a tagállamok nemzeti ECRIS alkalmazási szoftverei, szükség esetén az Egyesült Királysággal való információcsere céljából az e megállapodásban meghatározottak szerint kiigazítva.

3. A saját, összekapcsolást biztosító szoftverének fejlesztéséért és működéséért az Egyesült Királyság felelős. E célból az Egyesült Királyság legkésőbb e megállapodás hatálybalépése előtt gondoskodik arról, hogy az összekapcsolást biztosító nemzeti szoftvere az ECRIS referenciaalkalmazási szoftverre megállapított protokolloknak és műszaki előírásoknak, valamint az eu-LISA által megállapított további műszaki követelményeknek megfelelően működjön.

4. Az Egyesült Királyság biztosítja továbbá, hogy indokolatlan késedelem nélkül végrehajtsa nemzeti összekapcsolási szoftvereinek bármely olyan későbbi műszaki kiigazítását, amelyet az ECRIS referenciaalkalmazási szoftverre vonatkozóan megállapított műszaki előírások módosítása vagy az eu-LISA által megállapított további műszaki követelmények módosítása tesz szükségessé. E célból az Unió biztosítja, hogy az Egyesült Királyság indokolatlan késedelem nélkül tájékoztatást kapjon a műszaki előírások vagy követelmények bármely tervezett módosításáról, és minden olyan információt megkapjon, amely az Egyesült Királyság számára az e melléklet szerinti kötelezettségeinek teljesítéséhez szükséges.

4. cikk: Az értesítésekben, megkeresésekben és a megkeresésekre adott válaszokban továbbítandó információk

1. A LAW.EXINF.123. cikkben [Értesítések] említett valamennyi értesítésnek tartalmaznia kell az alábbi kötelező információkat:

- (a) az elítélt személyre vonatkozó információk (teljes név, születési idő, születési hely (település és állam), nem, állampolgárság és – adott esetben – előző név/nevek);
- (b) az ítélet jellegére vonatkozó információk (az ítélet dátuma, a bíróság megnevezése, a határozat jogerőre emelkedésének időpontja);
- (c) az ítélet alapjául szolgáló bűncselekményre vonatkozó információk (az ítélet alapjául szolgáló bűncselekmény elkövetésének időpontja, a bűncselekmény megnevezése vagy jogi minősítése, valamint az alkalmazandó jogszabályi rendelkezésekre történő hivatkozás); valamint
- (d) az ítélet tartalmára vonatkozó információk (különösen a büntetés, bármely mellékbüntetés, biztonsági intézkedések és a büntetés-végrehajtást módosító későbbi határozatok).

2. Az értesítésekben a következő opcionális információkat kell továbbítani, amennyiben azok szerepelnek a bűnügyi nyilvántartásban (a)–(d) pont) vagy a központi hatóság rendelkezésére állnak (e)–(h) pont):

- (a) az elítélt személy szüleinek neve;
- (b) az ítélet ügyiratszám;
- (c) a bűncselekmény elkövetési helye;
- (d) az ítéletből fakadó eltiltások;
- (e) az elítélt személy személyazonosító száma, vagy a személyt azonosító dokumentum típusa és száma;
- (f) az adott személytől vett ujjlenyomat;
- (g) adott esetben álnév és/vagy felvett név/nevek;
- (h) arcképmás.

Emellett a bűnügyi nyilvántartásban szereplő ítéletekkel kapcsolatos bármely egyéb információk is továbbíthatók.

3. A LAW.EXINF.125. cikkben [Információ iránti megkeresések] említett valamennyi információ iránti megkeresést az e melléklet 2. fejezetében [Formanyomtatványok] meghatározott formanyomtatvány-minta szerinti szabványosított elektronikus formátumban kell benyújtani a megkeresett Állam hivatalos nyelveinek egyikén.

4. A LAW.EXINF.126. cikkben [A megkeresésekre adott válaszok] említett valamennyi választ az e melléklet 2. fejezetében [Formanyomtatványok] meghatározott formanyomtatvány-minta szerinti szabványosított elektronikus formátumban kell benyújtani a megkeresett Állam hivatalos nyelveinek egyikén, és a nemzeti jogszabályokban foglaltak szerint csatolni kell hozzá az ítéletek jegyzékét. A megkeresett Állam saját hivatalos nyelveinek egyikén vagy a Felek által elfogadott bármely más nyelven válaszol. Egyrészt az Egyesült Királyság, másrésztől bármely tagállama nevében az Unió értesítheti a bűnüldözési és igazságügyi együttműködéssel foglalkozó szakbizottságot arról (azokról) a nyelv(ek)ről, amely(ek)et az adott Állam hivatalos nyelve(i) mellett elfogadnak.

5. A bűnüldözési és igazságügyi együttműködéssel foglalkozó szakbizottság elfogadja az e melléklet 2. fejezetében [Formanyomtatványok] szereplő, a (3) és (4) bekezdésben említett formanyomtatványok bármely szükséges módosítását.

5. cikk: Az információtovábbítás formátuma

1. A LAW.EXINF.123. [Értesítések] és a LAW.EXINF.126. cikk [A megkeresésekre adott válaszok] alapján történő, a bűncselekmény megnevezésével vagy jogi minősítésével, valamint az alkalmazandó jogszabályi rendelkezésekkel kapcsolatos információk továbbításakor az Államoknak a továbbított információban szereplő minden egyes bűncselekményre vonatkozóan meg kell adniuk az e melléklet 3. fejezetében [AZ INFORMÁCIÓTOVÁBBÍTÁS EGYSÉGES FORMÁTUMA] található, bűncselekményeket felsoroló táblázat megfelelő kódját. Kivételes esetben, amennyiben a bűncselekmény egyetlen alkategóriának sem felel meg, a megfelelő vagy legközelebbi bűncselekmény-kategória „nyitott kategória” kódját, vagy annak hiányában az „egyéb bűncselekmények” kódját kell feltüntetni a szóban forgó bűncselekmény mellett.

2. Az Államok a megvalósítás szintjét és az elkövetői minőséget, valamint – amennyiben alkalmazandó – a büntetőjogi felelősséget kizáró vagy korlátozó okokat vagy a visszaesést illetően rendelkezésre álló információkat is nyújthatnak.

3. A LAW.EXINF.123. [Értesítések] és a LAW.EXINF.126. cikk [A megkeresésekre adott válaszok] alapján történő, az ítélet tartalmával, különösen a büntetéssel, valamint bármely mellékbüntetéssel, biztonsági intézkedéssel és a büntetés-végrehajtást módosító későbbi határozatokkal kapcsolatos információk továbbításakor az Államoknak a továbbított információban szereplő minden egyes bűncselekményre vonatkozóan meg kell adniuk az e melléklet 3. fejezetében [AZ INFORMÁCIÓTOVÁBBÍTÁS EGYSÉGES FORMÁTUMA] található, a büntetéseket és intézkedéseket felsoroló táblázat megfelelő kódját. Kivételes esetben, amennyiben a büntetés vagy intézkedés egyetlen alkategóriának sem felel meg, a büntetések és intézkedések megfelelő vagy legközelebbi kategóriájának „nyitott kategória” kódját, vagy annak hiányában az „egyéb büntetések és intézkedések” kódját kell feltüntetni a szóban forgó büntetés vagy intézkedés mellett.

4. Az Államoknak adott esetben az e melléklet 3. fejezetében [AZ INFORMÁCIÓTOVÁBBÍTÁS EGYSÉGES FORMÁTUMA] szereplő paramétertáblázatban a kiszabott büntetés vagy intézkedés jellegével és/vagy végrehajtásának feltételeivel kapcsolatosan rendelkezésre álló információt is kell szolgáltatniuk. A „nem büntetőjogi határozat” paramétert csak abban az esetben kell feltüntetni, ha az ilyen határozatra vonatkozó információt az érintett személy állampolgársága szerinti Állam a hozzá intézett megkeresésre adott válaszban önkéntes alapon megadja.

5. Az Államok – különösen ezen információk más Államoknak történő továbbítása céljából – a Bűnüldözési és Igazságügyi Együttműködéssel Foglalkozó Különbizottság rendelkezésére bocsátják az alábbi információkat:

- (a) a nemzeti jogrendszerek szerinti bűncselekmények listája az e melléklet 3. fejezetében [AZ INFORMÁCIÓTOVÁBBÍTÁS EGYSÉGES FORMÁTUMA] található táblázatban említett minden egyes kategóriában. E listának tartalmaznia kell a bűncselekmény megnevezését vagy jogi minősítését, valamint az alkalmazandó jogszabályi rendelkezésekre történő hivatkozást. Tartalmazhatja a bűncselekmény tényállási elemeinek rövid leírását is;
- (b) a büntetések, a lehetséges mellékbüntetések, a biztonsági intézkedések és a büntetés végrehajtását módosító lehetséges későbbi határozatok nemzeti jog által meghatározott típusainak listáját az e melléklet 3. fejezetében [AZ INFORMÁCIÓTOVÁBBÍTÁS EGYSÉGES FORMÁTUMA] található táblázatban említett minden egyes kategóriában. Tartalmazhatja a konkrét büntetések vagy intézkedések rövid leírását is.

6. Az (5) bekezdésben említett listát és leírásokat az Államok rendszeresen frissítik. A naprakészre tett információkat meg kell küldeni a Bűnüldözési és Igazságügyi Együttműködéssel Foglalkozó Különbizottságnak.

7. A bűnüldözési és igazságügyi együttműködéssel foglalkozó szakbizottság elfogadja az e melléklet 3. fejezetében [AZ INFORMÁCIÓTOVÁBBÍTÁS EGYSÉGES FORMÁTUMA] szereplő, az (1) és (4) bekezdésben említett táblázatok bármely szükséges módosítását.

6. cikk: Az információtovábbítás folyamatossága

Ha az információtovábbítás elektronikus módon ideiglenesen nem lehetséges, az Államok az információkat bármely, írásbeli változat készítésére alkalmas eszközzel továbbítják, olyan feltételek mellett, amelyek a rendelkezésre nem állás teljes időtartama alatt lehetővé teszik a megkeresett Állam központi hatósága számára azok hitelességének megállapítását.

7. cikk: Statisztikák és jelentéstétel

1. A bűnügyi nyilvántartásból származó információknak a harmadik rész IX. címe [A bűnügyi nyilvántartásból származó információk cseréje] szerinti elektronikus cseréjét rendszeres időközönként értékelni kell. Az értékelés az egyes Államok statisztikáin és jelentésein alapul.

2. Minden Állam statisztikát készít az összekapcsolt biztosító szoftver által generált adatcseréről, és azokat havonta továbbítja a Bűnüldözési és Igazságügyi Együttműködéssel Foglalkozó Különbizottságnak és az eu-LISA-nak. Az Államok a Bűnüldözési és Igazságügyi Együttműködéssel Foglalkozó Különbizottság és az eu-LISA rendelkezésére bocsátják a területükön elítélt, más Állam állampolgárságával rendelkező személyek számára és az ilyen elítélések számára vonatkozó statisztikákat is.

8. cikk: Műszaki részletszabályok

Az Államok e megállapodás végrehajtása során betartják az eu-LISA által előírt, a bűnügyi nyilvántartásból származó információk elektronikus cseréjére vonatkozó közös műszaki előírásokat, és rendszereiket indokolatlan késedelem nélkül megfelelően kiigazítják.

2. FEJEZET – FORMANYOMTATVÁNYOK

A bűnügyi nyilvántartásból származó információk iránti megkeresés

a) A megkereső Államra vonatkozó információk:

Állam:

Központi hatóság(ok):

Kapcsolattartó:

Telefon (előhívószámmal):

Fax (előhívószámmal):

E-mail-cím:

Levelezési cím:

Ügyiratszám (amennyiben ismert):

b) A megkeresésben megjelölt személy személyazonosságára vonatkozó információk ⁽¹⁾:

Teljes név (valamennyi vezetéknev és utónév):

Előző nevek:

Esetleges álnevek és/vagy felvett nevek:

Nem: F N

Állampolgárság:

Születési idő (számmal: éééé/hh/nn):

Születési hely (város és állam):

Apja neve:

Anyja neve:

Lakóhely vagy ismert lakcím:

Személyazonosító szám, vagy a személyt azonosító dokumentum típusa és száma:

Ujjlenyomat:

Arcképmás:

A személyazonosságra vonatkozó egyéb adat, amennyiben rendelkezésre áll:

c) A megkeresés célja:

Kérjük, jelölje meg a megfelelő négyzetet

(1) büntetőeljárás (kérjük, nevezze meg azt a hatóságot, amely előtt az eljárás folyamatban van, és – amennyiben rendelkezésre áll – az ügyszámot) ...

...

(2) büntetőeljárás keretén kívüli megkeresés (kérjük, a megfelelő négyzet megjelölésével nevezze meg azt a hatóságot, amely előtt az eljárás folyamatban van, és – amennyiben rendelkezésre áll – az ügyszámot)

(i) igazságügyi hatóságtól származó megkeresés ...

...

(ii) illetékes közigazgatási hatóságtól származó megkeresés ...

...

(iii) az érintett személynek a bűnügyi nyilvántartásban rá vonatkozóan információkra irányuló kérelme ...

...

Az információ iránti megkeresés célja:

Megkereső hatóság:

az érintett személy nem járult hozzá ahhoz, hogy az információt kiadják (amennyiben az érintett személytől a megkereső Állam jogának megfelelően ilyen hozzájárulást kértek).

Kapcsolattartó, amennyiben további információkra van szükség:

Név:

Telefon:

E-mail-cím:

Egyéb információ (például a megkeresés sürgőssége):

Válasz a megkeresésre

Az érintett személlyel kapcsolatos információk

Kérjük, jelölje meg a megfelelő négyzetet

Alulírott hatóság megerősíti, hogy:

- nem áll rendelkezésre ítéletre vonatkozó információ az érintett személy bűnügyi nyilvántartásában
- rendelkezésre áll információ az érintett személy bűnügyi nyilvántartásába bejegyzett ítéletekről; az ítéletek felsorolása e válasz mellékletét képezi;
- rendelkezésre állnak az érintett személy bűnügyi nyilvántartásába felvett egyéb információk; ezen információkat csatolták (nem kötelező);
- rendelkezésre áll információ az érintett személy bűnügyi nyilvántartásába bejegyzett ítéletről, de az ítélethozatal szerinti Állam tájékoztatása szerint az ítéletre vonatkozó információt kizárólag büntetőeljárás céljára lehet továbbítani. További információra vonatkozó megkeresés közvetlenül ...-nak/-nek küldendő (kérjük, nevezze meg az ítélethozatal szerinti Államot)
- a megkeresés a megkeresett Állam joga alapján a büntetőeljárástól eltérő semmilyen egyéb cél érdekében nem teljesíthető.

Kapcsolattartó, amennyiben további információkra van szükség:

Név:

Telefon:

E-mail-cím:

Egyéb információ (büntetőeljárás keretén kívüli megkeresésekkel kapcsolatban az adatok felhasználására vonatkozó korlátozások):

Kérjük, jelezze a válaszadó formanyomtatványhoz csatolt oldalak számát:

Kelt ...

-án/-én

Aláírás és (adott esetben) hivatalos pecsét:

Név és beosztás/szervezet:

Kérjük, adott esetben csatolja az ítéletek felsorolását, és a teljes dokumentumcsomagot küldje el a megkereső Államnak. A formanyomtatványt és az ítéletek jegyzékét nem szükséges lefordítani a megkereső Állam nyelvére.

(¹) A személy azonosításának megkönnyítése érdekében minél több információt meg kell adni.

A bűncselekmény-kategóriáknak az 1. fejezet 5. cikkének [Az információtovábbítás formátuma] (1) és (2) bekezdésében említett közös táblázata, a paraméterek táblázatával együtt

Kód	A bűncselekmények kategóriái és alkategóriái
0100 00 nyitott kategória	A Nemzetközi Büntetőbíróság joghatósága alá tartozó bűncselekmények
0101 00	Népiirtás
0102 00	Emberiesség elleni bűncselekmények
0103 00	Háborús bűncselekmények
0200 00 nyitott kategória	Bűnszervezetben való részvétel
0201 00	Bűnszervezet irányítása
0202 00	Bűnszervezet bűnözői tevékenységében való tudatos részvétel
0203 00	Bűnszervezet egyéb tevékenységeiben való tudatos részvétel
0300 00 nyitott kategória	Terrorizmus
0301 00	Terrorista csoport irányítása
0302 00	Terrorista csoport tevékenységeiben való tudatos részvétel
0303 00	Terrorizmusfinanszírozás
0304 00	Terrorista bűncselekmény elkövetésére való nyilvános uszítás
0305 00	Terroristatoborzás vagy -képzés
0400 00 nyitott	Emberkereskedelem

kategória	
0401 00	Emberkereskedelem kényszermunka vagy kikényszerített szolgálat céljából
0402 00	Emberkereskedelem mások prostitúciós kizsákmányolása vagy a szexuális kizsákmányolás egyéb formáinak céljából
0403 00	Emberkereskedelem emberi szervek vagy szövetek eltávolítása céljából
0404 00	Emberkereskedelem rabszolgotartás vagy a rabszolgotartáshoz hasonló gyakorlat vagy szolgálat céljából
0405 00	Emberkereskedelem kiskorúak által végzett kényszermunka vagy kikényszerített szolgálat céljából
0406 00	Emberkereskedelem kiskorúak prostitúciós kizsákmányolása vagy a szexuális kizsákmányolásuk egyéb formáinak céljából
0407 00	Emberkereskedelem kiskorúak emberi szerveinek vagy szöveteinek eltávolítása céljából
0408 00	Emberkereskedelem kiskorúak rabszolgotartása vagy a rabszolgotartásához hasonló gyakorlat vagy szolgálata céljából
0500 00 nyitott kategória	Fegyverekkel, lőfegyverekkel, részeikkel és alkotóelmeikkel, lőszerrel és robbanóanyagokkal kapcsolatos tiltott kereskedelem (1) és más bűncselekmények
0501 00	Fegyverek, lőfegyverek, részek és alkotóelemeik, lőszerrel és robbanóanyagok tiltott gyártása
0502 00	Fegyverek, lőfegyverek, részek és alkotóelemeik, lőszerrel és robbanóanyagok tiltott kereskedelme nemzeti szinten (2)
0503 00	Fegyverek, lőfegyverek, részek és alkotóelemeik, lőszerrel és robbanóanyagok tiltott kivitele vagy behozatala
0504 00	Fegyverek, lőfegyverek, részek és alkotóelemeik, lőszerrel és robbanóanyagok engedély nélküli tartása vagy használata
0600 00 nyitott	Környezetet károsító bűncselekmények

kategória	
0601 00	Védett állat- és növényfajok megsemmisítése vagy károsítása
0602 00	Szennyező anyagok vagy ionizáló sugárzás levegőbe, talajba vagy vízbe történő jogellenes kibocsátása
0603 00	Hulladékkal, többek között veszélyes hulladékkal kapcsolatos bűncselekmények
0604 00	Védett állat- és növényfajok, vagy azok részeinek tiltott kereskedelmével (1) kapcsolatos bűncselekmények
0605 00	Gondatlanságból elkövetett környezeti bűncselekmények
0700 00 nyitott kategória	Kábítószerrel vagy kábítószer-prekurzorokkal kapcsolatos visszaélések és a közegészség elleni egyéb bűncselekmények
0701 00	Kábítószer, pszichotrop anyag és kábítószer-prekurzor tiltott kereskedelmével (3) kapcsolatos, nem kizárólag személyes fogyasztás céljából elkövetett bűncselekmények
0702 00	Kábítószer tiltott fogyasztása, valamint kizárólag személyes fogyasztás céljából történő megszerzése, birtoklása, gyártása vagy előállítása
0703 00	Kábítószer vagy pszichotrop anyag tiltott használatának elősegítése vagy arra való felbujtás
0704 00	Kábítószer nem kizárólag személyes fogyasztásra történő gyártása vagy előállítása
0800 00 nyitott kategória	Személy elleni bűncselekmények
0801 00	Szándékos emberölés
0802 00	A szándékos emberölés minősített esetei (4)
0803 00	Gondatlanságból elkövetett emberölés
0804 00	Az anya által az újszülött sérelmére elkövetett szándékos emberölés

0805 00	Jogellenes magzatelhajtás
0806 00	Jogellenes eutanázia
0807 00	Öngyilkosság elkövetésével kapcsolatos bűncselekmények
0808 00	Halált okozó súlyos testi sértés
0809 00	Maradandó fogyatékoságot vagy súlyos egészségromlást okozó súlyos testi sértés
0810 00	Gondatlanságból elkövetett, maradandó fogyatékoságot vagy súlyos egészségromlást okozó súlyos testi sértés
0811 00	Könnyű testi sértés
0812 00	Gondatlanságból elkövetett könnyű testi sértés
0813 00	Mások életének vagy testi épségének súlyos veszélyeztetése
0814 00	Kínzás
0815 00	Segítségnyújtás elmulasztása
0816 00	Engedély vagy hozzájárulás nélküli szerv- vagy szövetkivétellel kapcsolatos bűncselekmények
0817 00	Emberi szervek és szövetek tiltott kereskedelmével (3) kapcsolatos bűncselekmények
0818 00	Családon belüli erőszak vagy fenyegetés
0900 00 nyitott kategória	A személyi szabadság és az emberi méltóság és más védett érdekek elleni bűncselekmények, ideértve a rasszizmust és az idegengyűlöletet
0901 00	Emberrablás, váltságdíjért elkövetett emberrablás, személyi szabadság megsértése
0902 00	Hatóság általi jogellenes letartóztatás vagy fogva tartás
0903 00	Túszejtés
0904 00	Légi jármű jogellenes halálomba kerítése

0905 00	Becsületsértés, rágalmozás
0906 00	Fenyegetés
0907 00	Kényszerítés, nyomás, fenyegető zaklatás, zaklatás, illetve pszichológiai vagy érzelmi jellegű erőszak
0908 00	Zsarolás
0909 00	Zsarolás minősített esetei
0910 00	Magánlaksértés
0911 00	A magánélethez való jog megsértése a magánlaksértéstől eltérő módon
0912 00	A személyes adatok védelme elleni bűncselekmények
0913 00	Adatok vagy levéltitok jogosulatlan megszerzése
0914 00	Nemen, faji vagy etnikai származáson, szexuális irányultságon vagy valláson alapuló megkülönböztetés
0915 00	Faji megkülönböztetésre való nyilvános felbujtás
0916 00	Fajgyűlöletre való nyilvános uszítás
0917 00	Zsarolás
1000 00 nyitott kategória	A nemi erkölcs elleni bűncselekmények
1001 00	Szexuális erőszak
1002 00	A szexuális erőszak (5) minősített, a kiskorú személy sérelmére elkövetett szexuális erőszaktól eltérő esetei
1003 00	Szexuális zaklatás
1004 00	Prostitúció elősegítése

1005 00	Szeméremsértés
1006 00	Szexuális zaklatás
1007 00	Szexuális szolgáltatásra felajánlkozás
1008 00	Gyermekek szexuális kizsákmányolása
1009 00	Gyermekpornográfiával és kiskorúakról készült szeméremsértő felvételekkel kapcsolatos bűncselekmények
1010 00	Kiskorú sérelmére elkövetett erőszakos közöszülés
1011 00	Kiskorú sérelmére elkövetett szemérem elleni erőszak
1100 00 nyitott kategória	Család elleni bűncselekmények
1101 00	Közeli családtagok közötti tiltott szexuális kapcsolat
1102 00	Kettős házasság
1103 00	Tartás elmulasztása
1104 00	Kiskorú vagy fogyatékos személy elhagyása vagy gondozásának elmulasztása
1105 00	Kiskorú láthatását elrendelő határozat teljesítésének elmulasztása vagy a kiskorú elhelyezésének megváltoztatása
1200 00 nyitott kategória	Az állam, a közrend, az igazságszolgáltatás és hivatalos személy elleni bűncselekmények
1201 00	Kémkedés
1202 00	Hazaárulás
1203 00	A választás, a népszavazás és a népi kezdeményezés rendje elleni bűncselekmények
1204 00	Az államfő élete vagy egészsége elleni merénylet

1205 00	Az állam, a nemzet vagy a nemzeti jelképek megsértése
1206 00	Hivatalos személy megsértése, illetve akadályozása
1207 00	Hivatalos személy zsarolása, kényszerítése Hivatalos személy elleni erőszak
1208 00	Hivatalos személy elleni erőszak vagy fenyegetés
1209 00	Sportrendezvényen elkövetett rendbontás
1210 00	Sportrendezvényen elkövetett rendbontás
1211 00	Közokirat vagy hivatalos irat ellopása
1212 00	Az igazságszolgáltatás akadályozása, hamis vád a büntetőeljárás vagy bírósági eljárás során, hamis tanúzás
1213 00	Személyes vagy hivatalos minőség színlelése
1214 00	Törvényes őrizetből való megszökés
1300 00 nyitott kategória	Köztulajdon vagy közérdek elleni bűncselekmények
1301 00	Állami juttatással, társadalombiztosítási ellátással vagy családi támogatással kapcsolatos csalás
1302 00	Európai ellátásokkal kapcsolatos csalás
1303 00	Tiltott szerencsejátékkal kapcsolatos bűncselekmények
1304 00	Nyilvános versenytárgyalás akadályozása
1305 00	Hivatalos vagy közfeladatot ellátó személy, illetőleg hatóság aktív vagy passzív vesztegetése
1306 00	Hivatalos személy által elkövetett sikkasztás vagy idegen dolog eltulajdonítása
1307 00	Hivatalos személy által elkövetett befolyással üzérkedés

1400 00 nyitott kategória	Adó- és vámbűncselekmények
1401 00	Adóügyi bűncselekmények
1402 00	Vámbűncselekmények
1500 00 nyitott kategória	Gazdasági és kereskedelmi bűncselekmények
1501 00	Csődbűncselekmény vagy valótlan fizetése
1502 00	Számviteli rendelkezések megsértése, sikkasztás, vagyon elvonása vagy vállalkozás kötelezettségeinek jogellenes növelése
1503 00	Versenyszabályok megsértése
1504 00	Bűncselekményekből származó jövedelmek tisztára mosása
1505 00	Aktív és passzív vesztegetés a magánszektorban
1506 00	Titoksértés vagy titoktartási kötelezettség megsértése
1507 00	„Bennfentes kereskedelem”
1600 00 nyitott kategória	Vagyon elleni bűncselekmények vagy rongálás
1601 00	Jogtalan elsajátítás
1602 00	Energialopás
1603 00	Csalás
1604 00	Orgazdaság lopott árukkal
1605 00	Kulturális javak, köztük régiségek és műtárgyak tiltott kereskedelme(6)

1606 00	Vagyontárgy szándékos rongálása vagy megsemmisítése
1607 00	Vagyontárgy gondatlanságból elkövetett rongálása vagy megsemmisítése
1608 00	Szabotázs
1609 00	Ipari vagy szellemi tulajdon elleni bűncselekmények
1610 00	Gyújtogatás
1611 00	Halált vagy személyi sérülést okozó gyújtogatás
1612 00	Erdőtűz okozása
1700 00 nyitott kategória	Lopási bűncselekmények
1701 00	Lopás
1702 00	Betöréses lopás
1703 00	Személy elleni erőszakkal vagy fegyver használatával, illetőleg erőszakkal vagy fegyverhasználattal való fenyegetéssel elkövetett lopás
1704 00	Személy elleni erőszakkal vagy fegyverhasználattal, illetőleg erőszakkal vagy fegyverhasználattal való fenyegetéssel nem járó minősített lopás esetei
1800 00 nyitott kategória	Információs rendszerek elleni bűncselekmények és számítógéppel kapcsolatos egyéb bűncselekmények
1801 00	Információs rendszerekhez való jogellenes hozzáférés
1802 00	Rendszert érintő jogellenes beavatkozás
1803 00	Adatot érintő jogellenes beavatkozás
1804 00	Informatikával kapcsolatos bűncselekmények elkövetését lehetővé tevő számítástechnikai eszközök vagy adatok készítése, birtoklása, terjesztése vagy kereskedelme

1900 00 nyitott kategória	Fizetési eszköz hamisítása
1901 00	Pénzhamisítás vagy hamis pénz készítése
1902 00	Készpénz-helyettesítő fizetési eszköz hamisítása
1903 00	Állami értékpapír hamisítása vagy hamis értékpapír készítése
1904 00	Hamis vagy hamisított pénz, készpénz-helyettesítő fizetési eszköz vagy állami értékpapír forgalomba hozatala/használata
1905 00	Pénz vagy állami értékpapír hamisításához vagy hamis pénz vagy értékpapír készítéséhez szükséges berendezés birtoklása
2000 00 nyitott kategória	Okirathamisítás
2001 00	Magánszemély által elkövetett közokirat- vagy okirat-hamisítás
2002 00	Hivatalos személy vagy hatóság által elkövetett okirat-hamisítás
2003 00	Hamisított közokirat vagy okirat rendelkezésre bocsátása vagy megszerzése; hamisított okirat hivatalos személy vagy hatóság által elkövetett rendelkezésre bocsátása vagy megszerzése
2004 00	Hamis közokirat vagy okirat felhasználása
2005 00	Közokirat vagy okirat hamisításához szükséges berendezés birtoklása
2006 00	Magánokirat magánszemély által elkövetett hamisítása
2100 00 nyitott kategória	Közlekedési bűncselekmények
2101 00	Közúti veszélyeztetés
2102 00	Járművezetés ittas vagy bódult állapotban

2103 00	Járművezetői engedély nélküli járművezetés vagy járművezetés a járművezetéstől való eltiltás tartama alatt
2104 00	Segítségnyújtás elmulasztása közúti baleset esetén
2105 00	Közúti ellenőrzés kijátszása
2106 00	A közúti szállítással kapcsolatos bűncselekmények
2200 00 nyitott kategória	Munkajogi jogsértést okozó bűncselekmények
2201 00	Jogellenes foglalkoztatás
2202 00	A javadalmozással – ideértve a társadalombiztosítási járulékokat – kapcsolatos bűncselekmények
2203 00	A munkakörülményekkel, munkahelyi egészséggel és biztonsággal kapcsolatos bűncselekmények
2204 00	Szakképzettséghez kötött tevékenységhez való hozzáféréssel vagy annak gyakorlásával kapcsolatos bűncselekmények
2205 00	A munkaórákkal és a pihenőidővel kapcsolatos bűncselekmények
2300 00 nyitott kategória	Idegenrendészeti bűncselekmények
2301 00	Jogellenes beutazás vagy tartózkodás
2302 00	Jogellenes beutazás és tartózkodás elősegítése
2400 00 nyitott kategória	A honvédelmi kötelezettség megsértésével kapcsolatos bűncselekmények
2500 00 nyitott kategória	Hormontartalmú és más növekedésserkentő anyagokkal kapcsolatos bűncselekmények

2501 00	Hormontartalmú anyagok és más növekedésserkentő anyagok tiltott behozatala, kivitele vagy rendelkezésre bocsátása
2600 00 nyitott kategória	Nukleáris anyagok vagy más veszélyes radioaktív anyagokkal kapcsolatos bűncselekmények
2601 00	Nukleáris anyagok vagy radioaktív anyagok tiltott behozatala, kivitele vagy rendelkezésre bocsátása vagy megszerzése
2700 00 nyitott kategória	Egyéb bűncselekmények
2701 00	Egyéb, szándékos bűncselekmények
2702 00	Egyéb, gondatlanságból elkövetett bűncselekmények

(1) E kategórián belül egyéb meghatározás hiányában, „kereskedelem”: behozatal, kivitel, vásárlás, értékesítés, kézbesítés, szállítás vagy továbbítás.

(2) Ezen alkategória alkalmazásában, „kereskedelem”: megszerzés, értékesítés, kézbesítés, szállítás vagy továbbítás.

(3) Ezen alkategória alkalmazásában a „kereskedelem” a következőket foglalja magában: behozatal, kivitel, vásárlás, értékesítés, átadás, szállítás vagy továbbítás.

(4) Például: különlegesen súlyos körülmények.

(5) Például különös kegyetlenséggel elkövetett erőszakos közöszülés.

(6) A „kereskedelem” a következőket foglalja magában: behozatal, kivitel, vásárlás, értékesítés, átadás, szállítás vagy továbbítás.

Paraméter		
A megvalósítás szintje:	Befejezett bűncselekmény	C
	Kísérlet vagy előkészület	A
	Nem továbbított elem	∅
Elkövetői minőség:	Elkövető	M
	Bűnsegéd vagy felbujtó/szervező, bűnszövetkezet	H

Ez a dokumentum az Európai Unió és az Egyesült Királyság közötti megállapodás szerinti szöveget tartalmazza és kizárólag tájékoztatásul szolgál. Az alkalmazás kezdőnapjáig nem keletkezett jogokat. A cikkek számozása ideiglenes.

	tagja	
	Nem továbbított elem	∅
A büntethetőséget kizáró okok:	Kóros elmeállapot vagy korlátozott beszámítási képesség	S
Visszaesés		R

A büntetések és intézkedések kategóriáinak az 1. fejezet 5. cikkének [Az információtovábbítás formátuma] (3) és (4) bekezdésében említett közös táblázata, a paraméterek táblázatával együtt

Kód	A büntetések és intézkedések kategóriái és alkategóriái
1000 nyitott kategória	Szabadságvesztés
1001	Szabadságvesztés
1002	Életfogytig tartó szabadságvesztés
2000 nyitott kategória	Szabadságkorlátozó intézkedések
2001	Bizonyos helyek látogatásának tilalma
2002	Külföldre utazás korlátozása
2003	Bizonyos helyeken való tartózkodás tilalma
2004	Tömegrendezvényen való részvétel tilalma
2005	Meghatározott személlyel való bármilyen úton történő kapcsolatfelvétel tilalma
2006	Elektronikus távellenőrzés alá helyezés (1)
2007	Meghatározott időpontokban meghatározott hatóságnál való jelentkezési kötelezettség

2008	Lakhely-elhagyási tilalom
2009	Meghatározott időpontban a lakóhelyen tartózkodás kötelezettsége
2010	A bíróság által elrendelt próbára bocsátással kapcsolatos intézkedéseknek való megfelelés kötelezettsége, beleértve a felügyelet alatt maradást is
3000 nyitott kategória	Egyes jogok gyakorlásának tilalma
3001	Tisztségtől való megfosztás
3002	Közhivatal viselése vagy közhivatalra való kinevezés lehetőségétől való megfosztás/annak felfüggesztése
3003	Az aktív és passzív választójogtól való megfosztás/annak felfüggesztése
3004	Közigazgatási szervvel való közbeszerzési szerződéskötési lehetőség megvonása
3005	Állami támogatásra jogosultságból való kizárás
3006	A járművezetői engedély visszavonása (2)
3007	A járművezetői engedély felfüggesztése
3008	Bizonyos gépjárművek vezetésétől eltiltás
3009	A szülői felügyeleti jog megvonása/felfüggesztése
3010	Bírósági eljárásban szakértőként/tanúként/ülnekként való részvétel jogának megvonása/felfüggesztése
3011	Gyámság gyakorlásához való jogmegvonása/felfüggesztése (3)
3012	Kitüntetés vagy cím viseléséhez való jog megvonása/felfüggesztése
3013	Foglalkozástól, üzleti vagy társadalmi tevékenységtől eltiltás
3014	Kiskorúakkal végzett munkától vagy tevékenységtől való eltiltás

3015	Létesítmény bezárására vonatkozó kötelezettség
3016	Fegyver tartásától vagy viselésétől eltiltás
3017	Vadászati-/halászati engedély visszavonása
3018	Csekk kiállításától vagy fizetési kártya/hitelkártya használatától eltiltás
3019	Állattartástól eltiltás
3020	Fegyverektől eltérő bizonyos tárgyak birtoklásától vagy használatától való eltiltás
3021	Bizonyos játékoktól/sportoktól való eltiltás
4000 nyitott kategória	Területről való kitiltás vagy kiutasítás
4001	Nemzeti területről való kitiltás
4002	Nemzeti területről való kiutasítás
5000 nyitott kategória	Személyes kötelezettségek
5001	Gyógykezelés vagy egyéb típusú terápia önkéntes vállalása
5002	Szociális nevelési programban való részvétel önkéntes vállalása
5003	Családi gondoskodás/ellenőrzés alá helyezés
5004	Oktatási intézkedések
5005	Próbára bocsátás bírói felügyelettel
5006	Munkavégzésre/tanulmányok folytatására kötelezés
5007	Meghatározott információknak az igazságszolgáltatási hatóságokkal való közlésére vonatkozó kötelezettség

5008	Az ítélet közzétételére vonatkozó kötelezettség
5009	A bűncselekménnyel okozott kár megtérítésére vonatkozó kötelezettség
6000 nyitott kategória	Vagyoni jellegű büntetések
6001	Elkobzás
6002	Épület lebontása
6003	Helyreállítás
7000 nyitott kategória	Intézeti elhelyezés
7001	Kényszergyógykezelés pszichiátriai intézetben
7002	Az alkoholisták kényszergyógyítása
7003	Javítóintézeti elhelyezés
8000 nyitott kategória	Pénzbüntetés
8001	Pénzbírság
8002	Napi tételek szerinti pénzbüntetés (4)
8003	Meghatározott kedvezményezett részére fizetendő pénzbüntetés (5)
9000 nyitott kategória	Közérdekű munka
9001	Közérdekű munka
9002	Közérdekű munka vagy egyéb korlátozó intézkedésekkel járó munka

10000 nyitott kategória	Katonai büntetés
10001	Katonai rendfokozattól való megfosztás (6)
10002	Hivatásos katonai szolgálatból való elbocsátás
10003	Szabadságvesztés végrehajtása katonai fogdában
11000 nyitott kategória	A büntetés alóli mentesítés/a büntetés kiszabásának elhalasztása, megrovás
12000 nyitott kategória	Egyéb büntetések és intézkedések

Paraméterek (részletezze, ahol alkalmazandó)	
∅	Büntetés
m	Intézkedés
a	Felfüggesztett büntetés/intézkedés
b	Részlegesen felfüggesztett büntetés/intézkedés
c	Felfüggesztett büntetés/intézkedés próbára bocsátással/pártfogó felügyelet alá helyezéssel
d	Részlegesen felfüggesztett büntetés/intézkedés próbára bocsátással/pártfogó felügyelet alá helyezéssel
e	Büntetés/intézkedés átváltoztatása
f	Főbüntetesként kiszabott alternatív büntetés/intézkedés
g	Eredetileg a főbüntetés nem teljesítése esetére kiszabott alternatív büntetés/intézkedés
h	Büntetés/intézkedés felfüggesztésének visszavonása

i	Összbüntetésbe foglalás
j	A büntetés/intézkedés végrehajtásának/elhalasztásának megszakítása (7)
k	A büntetés elengedése
l	A felfüggesztett büntetés elengedése
n	A büntetés kitöltése
o	Kegyelem
p	Amnesztia
q	Feltételes szabadságra bocsátás (a személy szabadságra bocsátása a kiszabott büntetés kitöltését megelőzően bizonyos feltételek mellett)
r	Rehabilitáció (a büntetésnek a bűnügyi nyilvántartásból való törlésével vagy anélkül)
s	Fiatalkorúakra alkalmazandó büntetés vagy intézkedés
t	Nem büntetőjogi határozat (8)

-
- (1) Helyhez kötött vagy mobil megfigyelés.
 - (2) Új járművezetői engedély megszerzéséhez újbóli kérelmet kell benyújtani.
 - (3) Cselekvőképtelen személy vagy kiskorú törvényes gyámja.
 - (4) Napi tételekben kifejezett pénzbüntetés.
 - (5) Pl.: intézmény, társulás, alapítvány vagy a sértett részére.
 - (6) Rendfokozatban visszavetés.
 - (7) Nem vezet a büntetés végrehajtásának elkerüléséhez.
 - (8) Ezt a paramétert csak abban az esetben tüntetik fel, ha ez az információ az érintett személy nemzetisége szerinti Államhoz intézett megkeresésre adott válaszban szerepel.

LAW-7. MELLÉKLET: A TERRORIZMUS FOGALMA

1. Alkalmazási kör

A harmadik rész IX. címe [A bűnügyi nyilvántartásból származó információk cseréje], a LAW.SURR 79. cikk [Hatály] (3) bekezdésének b) pontja és (4) bekezdése, a LAW.SURR 82. cikk [A politikai bűncselekményekkel kapcsolatos kivétel] (2) bekezdésének c) pontja, a LAW.CONFISC.15. cikk [Megtagadási okok] (2) bekezdésének a) pontja, a LAW-5. melléklet [ELFOGATÓPARANCS], valamint a LAW-8. melléklet [BEFAGYASZTÁS ÉS ELKOBZÁS] alkalmazásában a „terrorizmus” az e melléklet (3)–(14) bekezdésében meghatározott bűncselekményeket jelenti.

2. A terrorista csoport és a szervezett csoport fogalma

2.1. „Terrorista csoport”: kettőnél több személyből álló, terrorista bűncselekmények elkövetése céljából hosszabb időre létrehozott, összehangoltan működő szervezett csoport.

2.2. „Szervezett csoport”: olyan csoport, amelyet nem valamely bűncselekmény azonnali elkövetésére, alkalmoszerűen hoztak létre, és amelyben a tagoknak nincs szükségképpen formálisan meghatározott szerepe, illetve nem szükséges a tagság folyamatossága vagy az összetett struktúra.

3. Terrorista bűncselekmények

3.1. A nemzeti jogban bűncselekményként meghatározott olyan szándékos cselekmények, amelyek jellegük vagy összefüggéseik folytán komoly kárt okozhatnak egy államnak vagy egy nemzetközi szervezetnek, amennyiben azokat a (3) bekezdés 2. pontjában felsorolt célok valamelyikével követik el:

- (a) személy élete elleni támadás, amely halált okozhat;
- (b) személy testi épsége elleni támadás;
- (c) emberrablás vagy túszejtés;
- (d) kormányzati létesítmény vagy közintézmény, közlekedési rendszer, infrastrukturális létesítmény – beleértve az informatikai rendszert is –, a kontinentális talapzaton rögzített építmény, közterület vagy magántulajdon olyan súlyos megrongálása, amely emberélelet veszélyeztethet vagy jelentős gazdasági veszteséget idézhet elő;
- (e) légi jármű, hajó vagy más tömegközlekedési, illetve áruszállító eszköz hatalomba kerítése;
- (f) robbanóanyag vagy lőfegyver, ideértve a vegyi, biológiai, radiológiai vagy nukleáris fegyvereket, előállítás, birtoklása, megszerzése, szállítása, rendelkezésre bocsátása vagy felhasználása, valamint vegyi, biológiai, radiológiai vagy nukleáris fegyverekkel kapcsolatos kutatás és fejlesztés;
- (g) veszélyes anyagok szabadon engedése, illetve tűzvész, árvíz vagy robbanás okozása, melyek emberélelet veszélyeztetésével járnak;

- (h) a vízellátás, az elektromos áramellátás vagy bármely más alapvető természeti erőforrás ellátásának megzavarása vagy megszakítása, amely emberéletek veszélyeztetésével jár;
- (i) információs rendszer működésének számítógépes adatok szándékos és jogosulatlan bevitele, továbbítása, megrongálása, törlése, minőségi rontása, megváltoztatása vagy elrejtése, vagy ilyen adatok szándékos és jogosulatlan hozzáférhetetlenné tétele révén történő súlyos akadályozása vagy megszakítása, amennyiben:
 - i. a beavatkozás jelentős számú információs rendszert érintett valamely, elsősorban e célból készített vagy kialakított eszköz használata révén;
 - ii. a bűncselekmény súlyos kárt okoz;
 - iii. a bűncselekményt kritikus infrastruktúra részét képező információs rendszer ellen követték el;
- (j) valamely információs rendszer számítógépes adatainak szándékos és jogosulatlan törlése, megrongálása, minőségi rontása, megváltoztatása vagy elrejtése, vagy az ilyen adatok szándékos és jogosulatlan hozzáférhetetlenné tétele azokban az esetekben, amikor a bűncselekményt valamely kritikus infrastruktúra részét képező információs rendszer ellen követték el;
- (k) az a)–j) pontban felsorolt cselekmények bármelyikének elkövetésével való fenyegetés.

3.2. A (3) bekezdés 1. pontjában említett célok az alábbiak:

- (a) a lakosság súlyos megfélemlítése;
- (b) egy kormány vagy egy nemzetközi szervezet jogellenes kényszerítése arra, hogy az valamilyen cselekményt tegyen meg vagy ne tegyen meg;
- (c) egy ország vagy egy nemzetközi szervezet alapvető politikai, alkotmányos, gazdasági vagy társadalmi struktúráinak súlyos destabilizálása vagy lerombolása.

4. Terrorista csoporthoz kapcsolódó bűncselekmények

Az alábbi szándékos cselekmények:

- (a) terrorista csoport irányítása;
- (b) terrorista csoport tevékenységében való részvétel, beleértve információk vagy anyagi források szolgáltatását vagy a terrorista csoport tevékenységeinek bármilyen módon történő finanszírozását is, annak tudatában, hogy ez a részvétel hozzájárul a terrorista csoport bűnözői tevékenységéhez.

5. Terrorista bűncselekmény elkövetésére való nyilvános uszítás

Valamely üzenetnek azzal a szándékkal való terjesztése vagy egyéb módon a nyilvánosság számára – bármilyen eszköz révén akár online, akár offline módon történő – hozzáférhetővé tétele, hogy a (3) bekezdés 1. pontjának a)–j) alpontjában felsorolt bűncselekmények valamelyikének elkövetésére felbujtson, amennyiben ez a magatartás közvetlenül vagy közvetve – például a terrorista cselekmények dicsőítése révén – szorgalmazza a terrorista bűncselekmények elkövetését, és ezáltal annak veszélyével jár, hogy sor kerülhet egy vagy több ilyen bűncselekmény elkövetésére, amennyiben ilyen céllal követik el.

6. Terroristák toborzása

A (3) bekezdés 1. pontjának a)–j) alpontjában vagy (4) bekezdésében felsorolt bűncselekmények bármelyikének elkövetésére vagy elkövetésében való közreműködésre való felbujtás, amennyiben szándékosan követik el.

7. Terrorista kiképzésben részesítés

Robbanóanyagok, tűzfegyverek vagy más fegyverek, mérgező vagy veszélyes anyagok készítésére vagy használatára, vagy más különleges módszerek vagy technikák alkalmazására vonatkozó útmutatás adása a (3) bekezdés 1. pontjának a)–j) alpontjában felsorolt bűncselekmények valamelyikének elkövetése vagy abban való közreműködés céljából, amennyiben arra annak tudatában kerül sor, hogy az átadott ismereteket e célokra kívánják felhasználni, amennyiben szándékosan követik el.

8. Terrorista kiképzésben való részvétel

Robbanóanyagok, tűzfegyverek vagy más fegyverek, mérgező vagy veszélyes anyagok készítésére vagy használatára, vagy más különleges módszerek vagy technikák alkalmazására vonatkozó útmutatás adása a (3) bekezdés 1. pontjának a)–j) alpontjában felsorolt bűncselekmények valamelyikének elkövetése vagy abban való közreműködés céljából, amennyiben szándékosan követik el.

9. Terrorizmus céljából való utazás

9.1. Az adott Államtól eltérő országba történő utazás a (3) bekezdésben említett valamely terrorista bűncselekmény elkövetése vagy abban való közreműködés céljából; terrorista csoport tevékenységében való részvétel céljából, annak tudatában, hogy ez a részvétel hozzá fog járulni az adott csoport (4) bekezdés szerinti büntetendő tevékenységeihez, vagy a (7) és (8) bekezdés szerinti terrorista kiképzésben részesítés illetve abban való részvétel céljából; amennyiben azokat szándékosan követik el.

9.2. Emellett szándékos elkövetés esetén a következő magatartások:

(a) az adott Államba történő utazás a (3) bekezdésben említett valamely terrorista bűncselekmény elkövetése vagy abban való közreműködés céljából; terrorista csoport tevékenységében való részvétel céljából, annak tudatában, hogy ez a részvétel hozzá fog járulni az adott csoport (4) bekezdés szerinti büntetendő tevékenységeihez, vagy a (7) és (8)

bekezdés szerinti terrorista kiképzésben részesítés illetve abban való részvétel céljából; vagy

- (b) az adott Államba a (3) bekezdés 1. pontjában említett valamely terrorista bűncselekmény elkövetésének vagy az abban való közreműködésnek a szándékával beutazó személy által végzett előkészületi cselekmények.

10. Terrorizmus céljából való utazás szervezése vagy egyéb módon történő elősegítése

Minden olyan szándékos cselekmény, amely segítséget nyújt valamely személynek a (9) bekezdés 1. pontjában és a (9) bekezdés 2. pontjának a) alpontjában említett terrorizmus céljából való utazásához azáltal, hogy az említett utazást szervezi vagy azt elősegíti, és amelyre annak tudatában kerül sor, hogy a segítség az említett célt szolgálja.

11. Terrorizmusfinanszírozás

11.1. Szándékos elkövetés esetén, pénzeszközök bármely módon, közvetve vagy közvetlenül, azzal a szándékkal, illetve annak tudatában történő rendelkezésre bocsátása vagy gyűjtése, hogy e pénzeszközöket részben vagy egészben a (3)–(10). bekezdésben említett bűncselekmények bármelyikének elkövetésére fordítják vagy e pénzeszközökkel azokhoz hozzájárulnak.

11.2. Amennyiben a (11) bekezdés 1) pontjában említett terrorizmusfinanszírozás a (3), (4) és (9) bekezdésben foglalt bűncselekmények valamelyikét érinti, nem szükséges, hogy a pénzeszközöket akár részben, akár egészben e bűncselekmények bármelyikének elkövetésére vagy az azokban való közreműködésre ténylegesen felhasználják, valamint az sem szükséges, hogy az elkövetőnek tudomása legyen arról, hogy a pénzeszközöket konkrétan mely bűncselekményre vagy bűncselekményekre fogják fordítani.

12. Terrorista tevékenységekhez kapcsolódó egyéb bűncselekmények

Az alábbi szándékos cselekmények:

- (a) a lopás minősített esete a (3) bekezdésben felsorolt bűncselekmények valamelyikének elkövetése céljából;
- (b) zsarolás a (3) bekezdésben felsorolt bűncselekmények valamelyikének elkövetése céljából;
- (c) Hamis okiratok készítése vagy felhasználása a (3) bekezdés 1. pontjának a)–j) alpontjában, a (4) bekezdés b) pontjában és a (9) bekezdésben felsorolt bűncselekmények valamelyikének elkövetése céljából.

13. Terrorista bűncselekményekkel való összefüggés

Ahhoz, hogy a (4)–(12) bekezdésben említett bűncselekmények az (1) bekezdés szerinti terrorizmusnak minősüljenek, nem szükséges, hogy terrorcselekményt ténylegesen elkövessék, az (5)–(10) és (12) bekezdésben említett bűncselekmények tekintetében pedig az e mellékletben meghatározott más konkrét bűncselekménnyel való kapcsolat megállapítása sem szükséges.

14. Bűnsegély, felbujtás és kísérlet

Az alábbi cselekmények:

- (a) A (3)–(8), (11) és (12) bekezdésben említett bűncselekményekhez nyújtott bűnsegély;
- (b) A (3)–(12) bekezdésben említett bűncselekményre való felbujtás; valamint
- (c) a (3), (6), (7) bekezdésben, a (9) bekezdés 1. pontjában, a (9) bekezdés 2. pontjának a) alpontjában, valamint a (11) és (12) bekezdésben említett bűncselekmény elkövetésének kísérlete, a (3) bekezdés 1. pontjának f) alpontjában említett birtoklás és a (3) bekezdés 1. pontjának k) alpontjában említett bűncselekmény kivételével.

LAW-8. MELLÉKLET: BEFAGYASZTÁS ÉS ELKOBZÁS

Befagyasztás / Ideiglenes intézkedések iránti megkeresés formanyomtatványa

A. SZAKASZ:

Megkereső Állam:

Megkeresett Állam:

B. SZAKASZ: Sürgősség

A sürgősség oka és/vagy a végrehajtás kért időpontja:

A befagyasztás iránti megkeresés teljesítésére vonatkozó határidőket a megállapodás LAW.CONFISC.8. cikke [Ideiglenes intézkedések meghozatalára vonatkozó kötelezettség] tartalmazza. Ugyanakkor, ha rövidebb vagy meghatározott határidőre van szükség, kérjük, hogy jelölje meg az időpontot, és nevezze meg a sürgősség okát:

C. SZAKASZ: Érintett személyek

Adjon meg minden ismert információt azon 1. természetes vagy 2. jogi személy(ek) azonosítására vonatkozóan, aki(ket) vagy amely(ek)et a befagyasztás iránti megkeresés érint, vagy azon személy(ek) azonosítására vonatkozóan, aki(k)nek vagy amely(ek)nek a befagyasztás iránti megkeresés hatálya alá tartozó vagyontulajdonát képezi (ha több személy érintett, kérjük, mindegyik személy esetében adja meg az információkat):

1. Természetes személy:

Név:

Utónév (utónevek):

Egyéb releváns név (nevek) (ha van ilyen):

Felvett nevek (ha van ilyen):

Nem:

Állampolgárság:

Személyazonosító szám vagy társadalombiztosítási azonosító jel:

A személyazonosító okmány(ok) (személyazonosító igazolvány, útlevél) típusa és száma (ha rendelkezésre áll):

Születési idő:

Születési hely:

Tartózkodási hely és/vagy ismert cím; ha nincs ilyen, az utolsó ismert cím:

Az adott személy által értett nyelv(ek):

Kérjük, jelölje meg, hogy e személy ellen irányul-e a befagyasztás iránti megkeresés, vagy az ő tulajdonát képezi-e a befagyasztás iránti megkeresés hatálya alá tartozó vagyon:

2. Jogi személy:

Név:

A jogi személy formája:

Rövidített név, általánosan használt név vagy kereskedelmi név (ha van ilyen):

Bejegyzett székhely:

Bejegyzési szám:

A jogi személy címe:

A jogi személy képviselőjének neve:

Kérjük, jelölje meg, hogy az érintett jogi személy ellen irányul-e a befagyasztás iránti megkeresés, vagy annak tulajdonát képezi-e a befagyasztás iránti megkeresés hatálya alá tartozó vagyon:

Amennyiben a fent megadott címtől eltér, kérjük, adja meg a helyet, ahol a befagyasztási intézkedés végrehajtandó:

3. Harmadik felek:

(i) Olyan harmadik felek, akiknek vagy amelyeknek a befagyasztás iránti megkeresés hatálya alá tartozó vagyonnal kapcsolatos jogait a megkeresés közvetlenül sérti (személyazonosság és okok) (ha van ilyen):

(ii) Amennyiben harmadik feleknek lehetőségük nyílt jogaik érvényesítésére, kérjük, csatolja az ezt bizonyító dokumentumokat.

4. Kérjük, itt közölje az olyan egyéb információkat, amelyek segítségül szolgálnak a befagyasztás iránti megkeresés teljesítéséhez:

D. SZAKASZ: Érintett vagyon

Adjon meg minden ismert információt a befagyasztás iránti megkeresés hatálya alá tartozó vagyoni eszközökről. Kérjük, adjon részletes információkat a vagyon egészéről és az egyes vagyontárgyakról (ha vannak ilyenek):

1. Pénzösszeg esetében:

(i) Azon okok, amelyek alapján feltételezhető, hogy az adott személy a megkeresett Államban vagyonnal/jövedelemmel rendelkezik

(ii) E személy vagyonának/jövedelemforrásának leírása és helye

(iii) E személy vagyonának/jövedelemforrásának pontos helye

(iv) E személy bankszámla-adatai (ha ismert)

2. Ha a befagyasztás iránti megkeresés meghatározott vagyontárgy(ak)ra (vagy e vagyontárggyal/vagyontárgyakkal egyenértékű vagyonra) vonatkozik:

(i) Azon okok, amelyek alapján feltételezhető, hogy a meghatározott vagyontárgy(ak) a megkeresett Államban található(k)

(ii) A meghatározott vagyontárgy(ak) leírása és helye

(iii) Egyéb lényeges információk

3. A befagyasztás vagy végrehajtás tárgyát képező teljes összeg a megkeresett Államban (számmal és betűvel, jelölje meg a pénznemet):

E. SZAKASZ: A megkeresés vagy a befagyasztást elrendelő határozat kibocsátásának oka (adott esetben)

A tények összefoglalása:

1. Ismertesse a befagyasztás iránti megkeresés vagy a határozat kibocsátásának okait, beleértve az alapul szolgáló tények és a befagyasztás okainak összefoglalását, a vád szerinti, nyomozás vagy eljárás tárgyát képező bűncselekmény(ek) leírását, azt, hogy mely szakaszig jutott a nyomozás vagy eljárás, az esetleges kockázati tényezők okait, valamint bármely egyéb lényeges információt.

2. Azon bűncselekmény(ek) jellege és jogi minősítése, amely(ek)hez kapcsolódóan a befagyasztás iránti megkeresést benyújtották vagy a határozatot kibocsátották, és az alkalmazandó jogszabályi rendelkezések.

3. Az alábbiak csak abban az esetben alkalmazandók, ha mind a megkereső, mind a megkeresett Állam értesítést küldött a megállapodás LAW.CONFISC.15. cikkének [Megtagadási okok] (2) bekezdése szerint: adott esetben jelöljön meg egyet vagy többet az alábbi – a megkereső Állam joga szerint meghatározott – bűncselekmények közül, amelyek a megkereső Államban legalább három évig terjedő szabadságvesztéssel vagy szabadságelvonással járó intézkedéssel büntetendők. Amennyiben a befagyasztás iránti megkeresés vagy a befagyasztást elrendelő határozat több bűncselekményre vonatkozik, kérjük, jelölje meg azokat sorszámuk feltüntetésével a bűncselekmények alábbi felsorolásában (a fenti 1. és 2. pontban leírt bűncselekményeknek megfelelő sorszámmal):

- bűnszervezetben való részvétel
- terrorizmus a LAW-7. mellékletben [A terrorizmus fogalma] meghatározottak szerint
- emberkereskedelem
- gyermekek szexuális kizsákmányolása és gyermekpornográfia
- kábítószeres és pszichotrop anyagok tiltott kereskedelme
- fegyverek, lőszeres és robbanóanyagok tiltott kereskedelme
- korrupció, ideértve a vesztegetést
- csalás, ideértve az Egyesült Királyság, valamely tagállam vagy az Unió pénzügyi érdekeit érintő csalást
- bűncselekményből származó jövedelem tisztára mosása
- pénzhamisítás
- számítógépes bűnözés
- a környezettel kapcsolatos bűncselekmény, beleértve a veszélyeztetett állatfajok, valamint a veszélyeztetett növényfajok és -fajták tiltott kereskedelmét is
- jogellenes be- és átutazáshoz, valamint jogellenes tartózkodáshoz történő segítségnyújtás
- szándékos emberölés
- súlyos testi sértés
- emberi szervek és szövetek tiltott kereskedelme
- emberrablás, személyi szabadság megsértése és túszejtés
- rasszizmus és idegengyűlölet
- szervezett vagy fegyveres rablás
- kulturális javak – ideértve a régiségeket és műtárgyakat is – tiltott kereskedelme
- csalás
- védelmi pénz szedése és zsarolás
- iparjogvédelmi jogok megsértése és termékhamisítás
- okmányhamisítás és a hamisított okmányokkal való kereskedelem
- fizetőeszközök hamisítása
- hormontartalmú anyagok és más növekedésserkentők tiltott kereskedelme
- nukleáris vagy radioaktív anyagok tiltott kereskedelme
- lopott gépjárművek kereskedelme
- szexuális erőszak
- gyűjtogatás
- a Nemzetközi Büntetőbíróság joghatósága alá tartozó bűncselekmények
- légi jármű, hajó vagy űreszköz jogellenes hatalomba kerítése
- szabotázs

4. Bármely egyéb lényeges információ (például a vagyon és a bűncselekmény közötti kapcsolat):

F. SZAKASZ: Titoktartás

- A megkeresésben szereplő információkat a végrehajtás után titkosan kell kezelni:
- A végrehajtás során betartandó, meghatározott alakiságok:

G. SZAKASZ: Több Államhoz intézett megkeresés

Amennyiben a befagyasztás iránti megkeresést több Államnak továbbították, adja meg a következő információkat:

1. A befagyasztás iránti megkeresést a következő egyéb Állam(ok)nak továbbították (Állam és hatóság):
2. Kérjük, adja meg a befagyasztás iránti megkeresés több Államnak történő továbbításának okait:
3. A vagyoni eszközök értéke (ha ismert) az egyes megkeresett Államokban:
4. Kérjük, itt jelölje meg a meghatározott igényeket:

H. SZAKASZ: Kapcsolat korábbi befagyasztás iránti megkereséssel vagy befagyasztást elrendelő határozattal

Adott esetben adja meg a korábbi vagy kapcsolódó, befagyasztás iránti megkeresések azonosításához szükséges információkat:

1. A megkeresés vagy a határozat kibocsátásának és továbbításának időpontja:
2. A hatóság, amelyhez azt továbbították:
3. A kibocsátó és a végrehajtó hatóságok által adott hivatkozási szám:

I. SZAKASZ: Elkobzás

Ezt a befagyasztás iránti megkeresést a megkereső Államban kibocsátott vagyonekobjást elrendelő határozat kíséri-
e (a vagyonekobjást elrendelő határozat hivatkozási száma):

- Igen, hivatkozási szám:

Nem

A vagyonnak befagyasztás hatálya alatt kell-e maradnia a megkeresett Államban a vagyonekmozgást elrendelő határozat továbbításáig és végrehajtásáig (a vagyonekmozgást elrendelő határozat benyújtásának várható időpontja, ha ismert):

J. SZAKASZ: Jogorvoslati lehetőségek (adott esetben)

Kérjük, jelezze, ha a befagyasztás iránti megkeresés / befagyasztást elrendelő határozat kibocsátásával szemben jogorvoslati kérelmet lehet benyújtani a megkereső Államban, és amennyiben igen, kérjük, részletezze (a jogorvoslati lehetőség leírása, beleértve a szükséges intézkedéseket és a határidőket is):

K. SZAKASZ: Kibocsátó hatóság

Ha a megkereső Államban érvényben van olyan befagyasztást elrendelő határozat, amely e befagyasztás iránti megkeresés alapját képezi, kérjük, adja meg a következő adatokat:

1. A kibocsátó hatóság típusa:

- bíró, bíróság, ügyész
- a megkereső Állam által kijelölt más illetékes hatóság

2. Elérhetőségek:

A kibocsátó hatóság hivatalos megnevezése:

Képviselőjének neve:

Betöltött tisztség (beosztás/rang):

Ügyiratszám:

Cím:

Telefonszám: (országhívószám) (körzetszám)

Fax: (országhívószám) (körzetszám)

E-mail-cím:

A kibocsátó hatósággal való kapcsolattartás során használható nyelvek:

A kibocsátó hatóság és/vagy képviselőjének aláírása, amellyel igazolja a befagyasztás / ideiglenes intézkedések iránti megkeresés tartalmának pontosságát és helytállóságát:

Név:

Betöltött tisztség (beosztás/rang):

Kelt:

Hivatalos pecsét (amennyiben van ilyen)

L. SZAKASZ: Érvényesítő hatóság

Kérjük, ha alkalmazandó, jelölje meg a befagyasztás / ideiglenes intézkedések iránti megkeresést érvényesítő hatóság típusát:

- bíró, bíróság, ügyész
- a megkereső Állam által kijelölt más illetékes hatóság

Az érvényesítő hatóság hivatalos megnevezése:

Képviselőjének neve:

Betöltött tisztség (beosztás/rang):

Ügyiratszám:

Cím:

Telefonszám: (országhívószám) (körzetszám)

Fax: (országhívószám) (körzetszám)

E-mail-cím:

Az illetékes hatósággal való kapcsolattartás során használható nyelvek:

M. SZAKASZ: Központi hatóság

Kérjük, adja meg a megkereső Államban a befagyasztás iránti megkeresések adminisztratív továbbításáért és átvételéért felelős központi hatóságot:

A központi hatóság hivatalos megnevezése:

Képviselőjének neve:

Betöltött tisztség (beosztás/rang):

Ügyiratszám:

Cím:

Telefonszám: (országhívószám) (körzetszám)

Fax: (országhívószám) (körzetszám)

E-mail-cím:

Az illetékes hatósággal való kapcsolattartás során használható nyelvek:

N. SZAKASZ: További információk

1. Kérjük, jelölje meg, hogy a megkereső Állammal való kapcsolattartás során az alábbiak közül melyik a fő kapcsolattartó:

- kibocsátó hatóság
- illetékes hatóság
- központi hatóság

2. Ha a fent megadottól eltér, kérjük, adja meg azon személy(ek) elérhetőségét, aki(k) további felvilágosítást tud(nak) adni a befagyasztás iránti megkereséssel kapcsolatban:

Név/Beosztás/Szervezet:

Cím:

E-mail-cím/Telefonszám:

O. SZAKASZ: Mellékletek

Amennyiben a megkereső Államban befagyasztást elrendelő határozatot bocsátottak ki, a befagyasztást elrendelő határozat eredeti példányát vagy megfelelően hitelesített másolatát be kell nyújtani a befagyasztás / ideiglenes intézkedések iránti megkeresés formanyomtatványával együtt.

**Elkobzás iránti megkeresés
formanyomtatványa**

<p>A. SZAKASZ:</p> <p>Megkereső Állam:</p> <p>Megkeresett Állam:</p>
<p>B. SZAKASZ: Vagyonekobzást elrendelő határozat</p> <p>A kibocsátás dátuma:</p> <p>A határozat jogerőre emelkedésének időpontja:</p> <p>Hivatkozási szám:</p> <p>A határozatban megállapított teljes összeg, számmal és betűvel (jelölje meg a pénznemet)</p> <p>A végrehajtás tárgyát képező összeg a megkeresett Államban, vagy meghatározott vagyontárgy(ak) esetében a vagyon leírása és helye:</p> <p>Kérjük, részletezze a vagyonekobzást elrendelő határozattal kapcsolatos bírósági megállapításokat:</p> <ul style="list-style-type: none"><input type="checkbox"/> a vagyon bűncselekményből származó jövedelmet testesít meg, illetve részben vagy egészben az ilyen jövedelemmel egyenértékű<input type="checkbox"/> a vagyon ilyen bűncselekmény elkövetésének eszköze<input type="checkbox"/> a vagyon kiterjesztett hatályú elkobzás alá vonható<input type="checkbox"/> a vagyon bármely más, elkobzási hatáskörökkel kapcsolatos rendelkezés alapján elkobzás hatálya alá tartozik, beleértve a bűncselekménnyel kapcsolatos eljárást követően a megkereső Állam joga szerint jogerős ítélet nélkül alkalmazott elkobzást is
<p>C. SZAKASZ: Érintett személyek</p> <p>Adjon meg minden ismert információt azon 1. természetes vagy 2. jogi személy(ek) azonosítására vonatkozóan, aki(ket) vagy amely(ek)et az elkobzás iránti megkeresés érint (ha több személy érintett, kérjük, mindegyik személy esetében adja meg az információkat):</p> <p>1. Természetes személy:</p> <p>Név: Utónév (utónevek): Egyéb releváns név (nevek) (ha van ilyen): Felvett nevek (ha van ilyen): Nem: Állampolgárság: Személyazonosító szám vagy társadalombiztosítási azonosító jel: A személyazonosító okmány(ok) (személyazonosító igazolvány, útlevél) típusa és száma (ha rendelkezésre áll): Születési idő: Születési hely: Tartózkodási hely és/vagy ismert cím; ha nincs ilyen, az utolsó ismert cím: Az adott személy által értett nyelv(ek):</p>

Kérjük, jelölje meg, hogy e személy ellen irányul-e az elkobzás iránti megkeresés, vagy az ő tulajdonát képezi-e az elkobzás iránti megkeresés hatálya alá tartozó vagyon:

2. Jogi személy:

Név:

A jogi személy formája:

Rövidített név, általánosan használt név vagy kereskedelmi név (ha van ilyen):

Bejegyzett székhely:

Bejegyzési szám:

A jogi személy címe:

A jogi személy képviselőjének neve:

Amennyiben a fent megadott címtől eltér, kérjük, adja meg a helyet, ahol az elkobzás iránti megkeresés végrehajtandó:

3. Harmadik felek:

(i) Olyan harmadik felek, akiknek vagy amelyeknek az elkobzás iránti megkeresés hatálya alá tartozó vagyonnal kapcsolatos jogait a megkeresés közvetlenül sérti (személyazonosság és okok) (ha ismert/alkalmazandó):

(ii) Amennyiben harmadik feleknek lehetőségük nyílt jogaik érvényesítésére, kérjük, csatolja az ezt bizonyító dokumentumokat.

4. Kérjük, itt közölje az olyan egyéb információkat, amelyek segítségül szolgálnak az elkobzás iránti megkeresés teljesítéséhez:

D. SZAKASZ: Érintett vagyon

Adjon meg minden ismert információt az elkobzás hatálya alá tartozó vagyoni eszközökről. Kérjük, adjon részletes információkat a vagyon egészéről és az egyes vagyontárgyakról (ha vannak ilyenek):

1. Pénzösszeg esetében:

(i) Azon okok, amelyek alapján feltételezhető, hogy az adott személy a megkeresett Államban vagyonnal/jövedelemmel rendelkezik:

(ii) A vagyon/jövedelemforrás leírása és helye:

2. Amennyiben a megkeresés meghatározott vagyontárgy(ak)ra vonatkozik:

(i) Azon okok, amelyek alapján feltételezhető, hogy a meghatározott vagyontárgy(ak) a megkeresett Államban található(k):

(ii) A meghatározott vagyontárgy(ak) leírása és helye:

3. A vagyon értéke:

(i) A megkeresésben megállapított teljes összeg (megközelítőleges összeg):

(ii) A végrehajtás tárgyát képező teljes összeg a megkeresett Államban (megközelítőleges összeg):

(iii) Meghatározott vagyontárgy(ak) esetében a vagyon leírása és helye:

E. SZAKASZ: Az elkobzás okai

A tények összefoglalása:

1. Ismertesse a vagyoneklobzást elrendelő határozat kibocsátásának okait, beleértve az alapul szolgáló tények és az elkobzás okainak összefoglalását, a bűncselekmények leírását, az esetleges kockázati tényezők okait, valamint bármely egyéb lényeges információt (például a bűncselekmény időpontját, helyét és körülményeit):

2. Azon bűncselekmény(ek) jellege és jogi minősítése, amely(ek)hez kapcsolódóan a vagyoneklobzást elrendelő határozatot kibocsátották, és az alkalmazandó jogszabályi rendelkezés(ek):

3. Az alábbiak csak abban az esetben alkalmazandók, ha mind a megkereső, mind a megkeresett Állam értesítést küldött a megállapodás LAW.CONFISC.15. cikkének [Megtagadási okok] (2) bekezdése szerint: adott esetben jelöljön meg egyet vagy többet az alábbi – a megkereső Állam joga szerint meghatározott – bűncselekmények közül, amelyek a megkereső Államban legalább három évig terjedő szabadságvesztéssel vagy szabadságelvonással járó intézkedéssel büntetendők. Amennyiben a vagyonekhozást elrendelő határozat több bűncselekményre vonatkozik, kérjük, jelölje meg azokat sorszámuk feltüntetésével a bűncselekmények alábbi felsorolásában (a fenti 1. és 2. pontban leírt bűncselekményeknek megfelelő sorszámmal):

- bűnszervezetben való részvétel
- terrorizmus a LAW-7. mellékletben [A terrorizmus fogalma] meghatározottak szerint
- emberkereskedelem
- gyermekek szexuális kizsákmányolása és gyermekpornográfia
- kábítószeres és pszichotrop anyagok tiltott kereskedelme
- fegyverek, lőszeres és robbanóanyagok tiltott kereskedelme
- korrupció, ideértve a vesztegetést
- csalás, ideértve az Egyesült Királyság, valamely tagállam vagy az Unió pénzügyi érdekeit érintő csalást
- bűncselekményből származó jövedelem tisztára mosása
- pénzhamisítás
- számítógépes bűnözés
- a környezettel kapcsolatos bűncselekmény, beleértve a veszélyeztetett állatfajok, valamint a veszélyeztetett növényfajok és -fajták tiltott kereskedelmét is
- jogellenes be- és átutazáshoz, valamint jogellenes tartózkodáshoz történő segítségnyújtás
- szándékos emberölés
- súlyos testi sértés
- emberi szervek és szövetek tiltott kereskedelme
- emberrablás, személyi szabadság megsértése és túszejtés
- rasszizmus és idegengyűlölet
- szervezett vagy fegyveres rablás
- kulturális javak – ideértve a régiségeket és műtárgyakat is – tiltott kereskedelme
- csalás
- védelmi pénz szedése és zsarolás
- iparjogvédelmi jogok megsértése és termékhamisítás
- okmányhamisítás és a hamisított okmányokkal való kereskedelem
- fizetőeszközök hamisítása
- hormontartalmú anyagok és más növekedésserkentők tiltott kereskedelme
- nukleáris vagy radioaktív anyagok tiltott kereskedelme
- lopott gépjárművek kereskedelme
- szexuális erőszak
- gyűjtogatás
- a Nemzetközi Büntetőbíróság joghatósága alá tartozó bűncselekmények
- légi jármű, hajó vagy űreszköz jogellenes hatalomba kerítése
- szabotázs

4. Bármely egyéb lényeges információ (például a vagyon és a bűncselekmény közötti kapcsolat):

F. SZAKASZ: Titoktartás

- A megkeresésben szereplő információkat vagy azok egy részét titkosan kell kezelni

Kérjük, adjon meg minden lényeges információt:

G. SZAKASZ: Több Államhoz intézett megkeresés

Amennyiben az elkobzás iránti megkeresést több Államnak továbbították, adja meg a következő információkat:

1. Az elkobzás iránti megkeresést a következő egyéb Állam(ok)nak továbbították (Állam és hatóság):
2. Az elkobzás iránti megkeresés több Államnak történő továbbításának okai (válassza ki a megfelelő okokat):
 - (i) Amennyiben a megkeresés meghatározott vagyontárgyakra vonatkozik:
 - A megkeresés hatálya alá tartozó különböző vagyontárgyak vélhetően különböző Államokban található
 - Az elkobzás iránti megkeresés meghatározott vagyontárgyra vonatkozik, és több Államban igényel intézkedést
 - (ii) Amennyiben az elkobzás iránti megkeresés pénzüsszegrre vonatkozik:
 - A megkereső Államban és bármelyik megkeresett Államban elkobozható vagyon becsült értéke valószínűsíthetően nem elegendő a határozat szerinti teljes összeg elkobzására
 - Egyéb meghatározott igények:
3. A vagyoni eszközök értéke (ha ismert) az egyes megkeresett Államokban:
4. Ha a meghatározott vagyontárgy(ak) elkobzása több Államban igényel intézkedést, írja le a megkeresett Államban megteendő intézkedést:

H. SZAKASZ: A vagyon átváltása és átadása

1. Ha az elkobzás iránti megkeresés meghatározott vagyontárgyat érint, jelezze, hogy a megkereső Állam engedélyezi-e, hogy az elkobzást a megkeresett Államban a vagyon értékének megfelelő pénzüsszeg elkobzása révén hajtsák végre:
 - Igen
 - Nem
2. Ha az elkobzás pénzüsszeget érint, jelezze, hogy az elkobzás iránti megkeresés végrehajtásából származó pénzen kívül más vagyon is átadható-e a megkereső Államnak:

Igen

Nem

I. SZAKASZ: Szabadságvesztés nemteljesítés esetén és az adott személy szabadságát korlátozó más intézkedések

Kérjük, jelezze, hogy a megkereső Állam engedélyezi-e, hogy a megkeresett Állam nemteljesítés esetén szabadságvesztést vagy az adott személy szabadságát korlátozó más intézkedést alkalmazzon abban az esetben, ha nincs lehetőség az elkobzás iránti megkeresés teljes mértékű vagy részleges végrehajtására:

Igen

Nem

J. SZAKASZ: Visszaszolgáltatás és a sértett kártérítése

1. Kérjük, adott esetben jelezze, hogy:

A kibocsátó hatóság vagy a megkereső Állam más illetékes hatósága határozatot bocsátott ki a sértett részére a következő pénzüsszeg erejéig történő kártérítésről vagy annak visszaszolgáltatásáról:

A kibocsátó hatóság vagy a megkereső Állam más illetékes hatósága határozatot bocsátott ki a sértett részére a következő, nem pénzbeli vagyon visszaszolgáltatásáról:

2. A sértett vagyonának visszaszolgáltatásáról vagy kártérítéséről szóló határozattal kapcsolatos adatok:

Kibocsátó hatóság (hivatalos megnevezés):

A határozat dátuma:

A határozat hivatkozási száma (amennyiben rendelkezésre áll):

A visszaszolgáltatandó vagyon leírása vagy a kártérítésként megítélt összeg:

A sértett neve:

A sértett címe:

K. SZAKASZ: Jogorvoslat

Kérjük, jelezze, ha a vagyonelkobzást elrendelő határozat kibocsátásával szemben már jogorvoslati kérelmet nyújtottak be, és amennyiben igen, kérjük, részletezze (a jogorvoslati lehetőség leírása, beleértve a szükséges intézkedéseket és a határidőket is):

L. SZAKASZ: Kibocsátó hatóság

Kérjük, adja meg az elkobzás iránti megkeresést a megkereső Államban kibocsátó hatóság adatait.

1. A kibocsátó hatóság típusa:

- bíró, bíróság, ügyész
- a megkereső Állam által kijelölt más illetékes hatóság

2. Elérhetőségek:

A kibocsátó hatóság hivatalos megnevezése:

Képviselőjének neve:

Betöltött tisztség (beosztás/rang):

Ügyiratszám:

Cím:

Telefonszám: (országghívószám) (körzetszám)

Fax: (országghívószám) (körzetszám)

E-mail-cím:

A kibocsátó hatósággal való kapcsolattartás során használható nyelvek:

A kibocsátó hatóság és/vagy képviselőjének aláírása, amellyel igazolja az elkobzás iránti megkeresés tartalmának pontosságát és helytállóságát:

Név:

Betöltött tisztség (beosztás/rang):

Kelt:

Hivatalos pecsét (amennyiben van ilyen)

M. SZAKASZ: Érvényesítő hatóság

Kérjük, ha alkalmazandó, jelölje meg az elkobzás iránti megkeresést érvényesítő hatóság típusát:

- bíró, bíróság, ügyész
- a kibocsátó Állam által kijelölt más illetékes hatóság

Az érvényesítő hatóság hivatalos megnevezése:

Képviselőjének neve:

Betöltött tisztség (beosztás/rang):

Ügyiratszám:

Cím:

Telefonszám: (országghívószám) (körzetszám)

Fax: (országghívószám) (körzetszám)

E-mail-cím:

Az illetékes hatósággal való kapcsolattartás során használható nyelvek:

N. SZAKASZ: Központi hatóság

Kérjük, adja meg a megkereső Államban az elkobzás iránti megkeresés adminisztratív továbbításáért és átvételéért felelős központi hatóságot:

A központi hatóság hivatalos megnevezése:

Képviselőjének neve:

Betöltött tisztség (beosztás/rang):

Ügyiratszám:

Cím:

<p>Telefonszám: (ország-hívószám) (körzetszám)</p> <p>Fax: (ország-hívószám) (körzetszám)</p> <p>E-mail-cím:</p> <p>Az illetékes hatósággal való kapcsolattartás során használható nyelvek:</p>
<p>O. SZAKASZ: További információk</p> <p>1. Kérjük, jelölje meg, hogy a megkereső Állammal való kapcsolattartás során az alábbiak közül melyik a fő kapcsolattartó:</p> <ul style="list-style-type: none"><input type="checkbox"/> kibocsátó hatóság<input type="checkbox"/> illetékes hatóság<input type="checkbox"/> központi hatóság <p>2. Ha a fent megadottól eltér, kérjük, adja meg azon személy(ek) elérhetőségét, aki(k) további felvilágosítást tud(nak) adni az elkobzás iránti megkereséssel kapcsolatban:</p> <p>Név/Beosztás/Szervezet:</p> <p>Cím:</p> <p>E-mail-cím/Telefonszám:</p>
<p>P. SZAKASZ: Mellékletek</p> <p>A vagyonelkobzást elrendelő határozat eredeti példányát vagy megfelelően hitelesített másolatát be kell nyújtani az elkobzás iránti megkereséssel együtt.</p>

UNPRO-1. MELLÉKLET: A PÉNZÜGYI FELTÉTELEK VÉGREHAJTÁSA

1. A Bizottságnak a lehető leghamarabb, és legkésőbb a pénzügyi év április 16-i napjáig közölnie kell az Egyesült Királysággal az alábbi információkat valamennyi olyan uniós programra, tevékenységre – vagy azok bizonyos részére – vonatkozóan, amelyben az Egyesült Királyság részt vesz:

- (a) az uniós költségvetésben az adott évre véglegesen elfogadott kötelezettségvállalási előirányzatok összege az Egyesült Királyság részvételét az e megállapodás I. jegyzőkönyvével [Programok és tevékenységek, amelyekben az Egyesült Királyság részt vesz] összhangban fedező költségvetési sorokon, és adott esetben külső címzett előirányzatok, amelyek nem az e költségvetési sorokban szereplő, egyéb adományozóktól származnak;
- (b) az UNPRO 2.1. cikkének [Pénzügyi feltételek] (4) bekezdésében említett részvételi díj összege;
- (c) az e megállapodás UNPRO 1.3. cikkében [A részvétel megállapítása] említett jegyzőkönyvben szereplő program végrehajtásának N+1 évtől kezdődően az N költségvetési évek és a visszavonás mértékének megfelelő kötelezettségvállalási előirányzatok végrehajtása;
- (d) az UNPRO 2.2. cikk [Az automatikus korrekciós mechanizmus hatókörébe tartozó programok] hatálya alá tartozó programok azon részére vonatkozóan, ahol ez az információ szükséges az automatikus korrekció kiszámításához, az egyesült királyságbeli szervezetek javára tett kötelezettségvállalások szintje a költségvetési előirányzatok megfelelő éve és a kapcsolódó teljes kötelezettségvállalási szint szerinti lebontásában.

A Bizottság a költségvetési tervezete alapján a lehető leghamarabb és legkésőbb a pénzügyi év szeptember 1-jéig beclést készít az a) és b) pont szerinti információkról.

2. A Bizottság minden olyan programra és tevékenységre – vagy azok egyes részeire – vonatkozóan, amelyben az Egyesült Királyság részt vesz, legkésőbb minden pénzügyi év április 16-ig és július 16-ig az Egyesült Királyság e megállapodás szerinti hozzájárulásának megfelelő fizetési felhívást állít ki az Egyesült Királyság számára.

3. Az Egyesült Királyság a fizetési felhívásban feltüntetett összeget köteles legkésőbb a fizetési felhívás kiállításának napjától számított 60. napon megfizetni. Az Egyesült Királyság a fizetéseket programonként és tevékenységenként külön-külön is teljesítheti.

4. A (2) és (3) bekezdéstől eltérve, a 2021. évre vonatkozóan, amelynek során az e megállapodás UNPRO 1.3. cikkében [A részvétel megállapítása] említett jegyzőkönyv megkötésre kerül, a fizetési felhívást a Bizottság legkésőbb 2021. április 16-án kiállítja, amennyiben a jegyzőkönyvet 2021. március 31-én vagy azt megelőzően aláírják, vagy, amennyiben azt 2021. március 31-ét követően írták alá, legkésőbb a jegyzőkönyv aláírásának hónapját követő hónap 16-án. Amennyiben a fizetési felhívás az említett évben július 16-a után kerül kibocsátásra, arra az évre csak egy fizetési felhívást kell kiállítani. Az Egyesült Királyság a fizetési felhívásban feltüntetett összeget köteles legkésőbb a fizetési felhívás kiállításának napjától számított 60. napon megfizetni. Az Egyesült Királyság a fizetéseket programonként és tevékenységenként külön-külön is teljesítheti.

5. Az adott évre vonatkozó fizetési felhívások értéke megegyezik az e megállapodás UNPRO 2.1. [Pénzügyi feltételek] cikkének alkalmazásában – e megállapodás UNPRO 2.1. cikkének [Pénzügyi feltételek] (8) bekezdése szerinti, az e megállapodás UNPRO 2.2. cikke [Az automatikus korrekciós mechanizmus hatókörébe tartozó programok] szerinti vagy az e megállapodás UNPRO 2.4. cikke

[Pénzügyi eszközök vagy költségvetési biztosítékok révén végrehajtott programokkal kapcsolatos finanszírozás] szerinti kiigazításokat is figyelembe véve – kiszámított éves összegnek és e melléklet (2) és (4) bekezdése alapján meghatározott ugyanazon év fizetési felhívásai számának hányadosával.

6. Az (5) bekezdésben foglaltaktól eltérve, a 2021–2027-es időszakra vonatkozó többéves pénzügyi keret Európai horizont keretprogramjához való hozzájárulással kapcsolatban az adott N évre vonatkozó fizetési felhívások értéke megegyezik

(a) a következő kifizetési ütemezés alkalmazásával kiszámított éves összeg,

i. amennyiben az N év:

– 2021: 2021-ben 50 %, 2026-ban 50 % kerül kifizetésre,

– 2022: 2022-ben 50 %, 2027-ban 50 % kerül kifizetésre

ii. és az e megállapodás UNPRO 2.1. [Pénzügyi feltételek] cikkének alkalmazásában – az UNPRO 2.1. cikk [Pénzügyi feltételek] (8) bekezdése szerinti, az UNPRO 2.2. cikk [Az automatikus korrekciós mechanizmus hatókörébe tartozó programok] szerinti vagy az UNPRO 2.4. cikk [Pénzügyi eszközök vagy költségvetési biztosítékok révén végrehajtott programokkal kapcsolatos finanszírozás] szerinti kiigazításokat is figyelembe véve – kiszámított éves összegnek,

(b) és a (2) és (4) bekezdés alapján meghatározott ugyanazon N év fizetési felhívásai számának hányadosával:

E bekezdés alkalmazása nincs kihatással az UNPRO.2.2 cikk [Az automatikus korrekciós mechanizmus hatókörébe tartozó programok] és az UNPRO.3.4 cikk [Teljesítmény-felülvizsgálat] szerinti automatikus korrekció kiszámításának megállapítására.

E megállapodás V. részével kapcsolatos minden egyéb számítás esetében az Egyesült Királyság hozzájárulása figyelembe veszi e bekezdést.

7. Amennyiben az Egyesült Királyság részvétele az UNPRO.3.2. cikk [Az Egyesült Királyság uniós programban való részvételének az Unió általi megszüntetése] vagy e megállapodás UNPRO.3.3. cikke [A programban való részvétel megszüntetése egy uniós program jelentős módosítása esetén] szerint megszűnik, a megszűnés hatálybalépését megelőző időszakra vonatkozó, e melléklet 6. pontjával összhangban elhalasztott befizetések esedékessé válnak. A Bizottság az esedékes összegre vonatkozóan legkésőbb a megszűnés hatálybalépését követő egy hónapon belül fizetési felhívást állít ki. Az Egyesült Királyság ezen esedékes összeget a fizetési felhívás kiállításától számított 60 napon belül köteles megfizetni.

8. Az előirányzatok kezelésére a 2018/1046/EU, Euratom európai parlamenti és tanácsi rendeletet ¹⁵⁹, az Európai Unió általános költségvetésére vonatkozó rendeletet (a továbbiakban: költségvetési rendelet) kell alkalmazni.

¹⁵⁹ Az Európai Parlament és a Tanács (EU, Euratom) 2018/1046 rendelete (2018. július 18.) az Unió általános költségvetésére alkalmazandó pénzügyi szabályokról, az 1296/2013/EU, az 1301/2013/EU, az 1303/2013/EU, az 1304/2013/EU, az 1309/2013/EU, az 1316/2013/EU, a 223/2014/EU és a 283/2014/EU

9. Amennyiben az Egyesült Királyság az esedékesség napjáig nem teljesíti a befizetést, a Bizottság hivatalos emlékeztető levelet küld.

A hozzájárulás késedelmes befizetése esetén az Egyesült Királyság a fennmaradó összegre az esedékesség napjától a teljes összeg kifizetésének napjáig késedelmi kamatot köteles fizetni.

Az esedékesség napjáig be nem fizetett követelésre kamatlábként az Európai Központi Bank fő refinanszírozási műveleteire vonatkozó, az esedékesség napja szerinti hónap első napján hatályos, az Európai Unió Hivatalos Lapjának C sorozatában közzétett kamatláb vagy 0 százalék – amelyik a két érték közül a magasabb – három és fél százalékponttal megnövelt értéke alkalmazandó.

INST. MELLÉKLET:A VITARENDEZÉSRE IRÁNYADÓ ELJÁRÁSI SZABÁLYOK

I. Fogalommeghatározások

1. E megállapodás hatodik része I. címének [Vitarendezés] és ezen eljárási szabályzatnak az alkalmazásában:

- (a) „igazgatási személyzet”: a választottbírák tekintetében azok a személyek, akik az asszisztenseken kívül a választottbíró irányítása és ellenőrzése alá tartoznak;
- (b) „tanácsadó”: az a személy, aki valamelyik Fél felkérésére tanácsot ad, vagy e Felet segíti a választottbírószági eljárással kapcsolatban;
- (c) „választottbírószág”: e megállapodás hatodik része I. címének [Vitarendezés] INST.15. cikke [Választottbírószág létrehozása] alapján létrehozott választottbírószág;
- (d) „választottbíró” : a választottbírószág tagja;
- (e) „asszisztens”: az a személy, aki valamely választottbíró megbízatásának keretében és annak irányítása és ellenőrzése alatt kutatást folytat vagy segítséget nyújt az adott választottbíró részére;
- (f) „felperes”: bármely Fél, amely e megállapodás hatodik része I. címének [Vitarendezés] INST.14. cikke [Választottbírószági eljárás] alapján választottbírószág létrehozását kéri;
- (g) „hivatal”: a Felek által az eljárások adminisztratív támogatása céljából kijelölt, megfelelő szakértelemmel rendelkező külső szerv;
- (h) „alperes”: az a Fél, amely állítólagosan megsértette a vonatkozó rendelkezéseket; valamint
- (i) „Fél képviselője”: a Felek valamelyikének kormányzati szerve, ügynöksége vagy egyéb állami szerve által kinevezett alkalmazott vagy más személy, aki a Felet e megállapodás vagy bármelyik kiegészítő megállapodás szerinti jogvita céljából képviseli.

II. Értesítések

2. Minden olyan kérelmet, értesítést, írásbeli beadványt vagy egyéb dokumentumot, amelyet:

- (a) a választottbírószág készít, egyidejűleg mindkét Félnek meg kell küldeni;
- (b) a Felek egyike készít, és amelynek címzettje a választottbírószág, egyidejűleg másolatban a másik Félnek meg kell küldeni; valamint
- (c) a Felek egyike készít, és amelynek címzettje a másik Fél, megfelelő esetben egyidejűleg másolatban a választottbírószágnak meg kell küldeni.

3. A 2. pontban említett bármely értesítést e-mailben vagy adott esetben bármely más olyan távközlési eszköz útján lehet megtenni, amely rögzíti az elküldés tényét. Az értesítés az elküldésének napján tekintendő kézbesítettnek, amennyiben ennek ellenkezője nem bizonyított.

4. Minden értesítést az Európai Bizottság Jogi Szolgálatához, illetve az Egyesült Királyság Külügyi, Nemzetközösségi és Fejlesztési Hivatalának jogi tanácsadójához kell címezni.

5. A választottbírók előtt folyó eljárással kapcsolatos bármely megkeresésben, értesítésben, írásbeli beadványban vagy egyéb dokumentumban előforduló, elírásból származó csekély hibák egy új, a módosításokat egyértelműen feltüntető dokumentummal kijavíthatók.

6. Ha a dokumentum kézbesítésének utolsó napja az Unió intézményeinek vagy az Egyesült Királyság kormányának munkaszüneti napjára esik, a dokumentum kézbesítésének határideje a következő munkanapon ér véget.

III. A választottbírák kinevezése

7. Amennyiben e megállapodás hatodik része I. címének [Vitarendezés] INST.15. cikke (Választottbírók létrehozása) alapján sorshúzással választanak ki egy választottbírókat, a partnerségi tanács felperes által delegált társelnöke haladéktalanul tájékoztatja az alperes társelnökét a sorshúzás napjáról, időpontjáról és helyszínéről. Az alperes, ha úgy kívánja, jelen lehet a sorshúzáson. A sorshúzásra minden esetben a megjelent Fél/Felek jelenlétében kerül sor.

8. A felperes által delegált társelnök minden választottbírókat írásban értesít kijelöléséről. Minden személy a kijelöléséről szóló értesítés időpontjától számított öt napon belül megerősíti rendelkezésre állását mindkét fél felé.

9. A partnerségi tanács felperes által delegált társelnöke sorshúzással választja ki a választottbírókat vagy az elnököt e megállapodás hatodik része I. címe [Vitarendezés] INST.15. cikkének (Választottbírók létrehozása) (2) bekezdésében említett határidő lejártát követő öt napon belül; amennyiben e megállapodás hatodik része I. címe [Vitarendezés] INST.27. cikkének (A választottbírák jegyzéke) (1) bekezdésében említett aljegyzékek bármelyike:

- (a) nem jött létre, a kiválasztásra azon személyek közül kerül sor, akiket az egyik vagy mindkét Fél hivatalosan javasolt az adott aljegyzékbe; vagy
- (b) már nem tartalmaz legalább öt személyt, a kiválasztásra azon személyek közül kerül sor, akik az adott aljegyzékben maradtak.

9a. A Felek kijelölhetnek egy hivatalt abból a célból, hogy az – eseti megállapodások vagy a partnerségi tanács által e megállapodás hatodik részének II. címe [Vitarendezés] INST.34A. cikke [Mellékletek] szerint elfogadott megállapodások alapján – támogatást nyújtson az egyes vitarendezési eljárások megszervezéséhez és lefolytatásához. E célból a partnerségi tanács legkésőbb az e megállapodás hatálybalépését követő 180 napon belül mérlegeli, hogy szükség van-e ezen eljárási szabályzat bármilyen módosítására.

IV. Szervezési célú ülés

10. Amennyiben a Felek másként nem állapodnak meg, a felek a választottbírók létrehozását követő hét napon belül ülést tartanak a választottbírókkal, hogy döntsenek az általuk vagy a választottbírók által szükségesnek ítélt kérdésekben, ideértve a következőket:

- (a) ha korábban nem került meghatározásra, a választottbírák részére fizetendő díjazás és költségtérítés, amelynek minden esetben összhangban kell lennie a WTO előírásaival;
- (b) az asszisztensek díjazása; az egyes választottbírók asszisztense vagy asszisztensei díjazásának teljes összege nem haladhatja meg az adott választottbíró díjazásának 50 %-át;
- (c) az eljárás menetrendje; valamint
- (d) eseti eljárások a bizalmas információk védelméhez.

A választottbírák és a Felek képviselői ezen az ülésen telefonon vagy videokonferencián keresztül is részt vehetnek.

V. Írásbeli beadványok

11. A felperes legkésőbb a választottbíróóság létrehozásától számított 20 napon belül benyújtja írásbeli beadványát. Az alperes legkésőbb a felperes írásbeli beadványának kézhezvételétől számított 20 napon belül benyújtja írásbeli beadványát.

VI. A választottbíróóság működése

12. A választottbíróóság minden ülését a választottbíróóság elnöke vezeti le. A választottbíróóság felhatalmazhatja az elnököt arra, hogy igazgatási és eljárási határozatokat hozzon.

13. Amennyiben e megállapodás hatodik részének I. címe [Vitarendezés] vagy ezen eljárási szabályzat másként nem rendelkezik, a választottbíróóság tevékenységét bármilyen eszköz felhasználásával folytathatja, többek között telefonon, telefaxon vagy számítógépes kapcsolaton keresztül.

14. A választottbíróóság tanácskozásain kizárólag választottbírák vehetnek részt, a választottbíróóság azonban engedélyezheti az asszisztensek jelenlétét a tanácskozásain.

15. A határozatok és a jelentések megfogalmazása a választottbíróóság kizárólagos hatáskörébe tartozik, és nem ruházható át.

16. Ee megállapodás hatodik részének I. címe [Vitarendezés] és mellékleteinek rendelkezései által nem szabályozott eljárási kérdés felmerülése esetén a választottbíróóság a Felekkel folytatott konzultációt követően megfelelő, az említett rendelkezésekkel összeegyeztethető eljárást fogadhat el.

17. Amennyiben a választottbíróóság megítélése szerint e megállapodás hatodik részének I. címében [Vitarendezés] meghatározott határidőktől eltérő bármely eljárási határidő módosítására vagy egyéb eljárási vagy adminisztratív kiigazításra van szükség, a választottbíróóság a Felekkel folytatott konzultációt követően írásban értesíti a Feleket a módosítás vagy kiigazítás okairól, valamint a szükséges határidőről vagy kiigazításról.

VII. Választottbíró leváltása

18. Amennyiben a Felek valamelyike úgy ítéli meg, hogy valamely választottbíró nem tesz eleget az INST-X. melléklet (A választottbírák magatartási kódexe) követelményeinek, és ezért le kell váltani, az említett Fél, attól az időponttól számított 15 napon belül, hogy elegendő bizonyítékot szerzett arról, hogy a választottbíró valóban nem tesz eleget e melléklet követelményeinek, erről 15 napon belül értesíti a másik Felet.

19. A Felek a 18. pontban említett értesítést követő 15 napon belül konzultálnak egymással. Tájékoztatják a választottbíróat az állítólagos mulasztásáról, és felkérhetik a választottbíróat, hogy tegyen lépéseket a mulasztás orvoslására. Egyetértésük esetén e megállapodás hatodik része I. címének [Vitarendezés] INST.15. cikkével (Választottbíróóság létrehozása) összhangban új választottbíró is kiválaszthatnak.

20. Ha a Felek nem tudnak megállapodni a választottbíró – aki nem a választottbíróóság elnöke – leváltásának szükségességéről, akkor a Felek bármelyike kérheti a kérdésnek a választottbíróóság elnöke elé való terjesztését, akinek a döntése végleges.

Ha a választottbíróóság elnöke megállapítja, hogy a választottbíró nem felel meg az I. cím [Vitarendezés] INST-X. mellékletében (A választottbírák magatartási kódexe) meghatározott

követelményeknek, az új választottbírót e megállapodás hatodik része I. címe [Vitarendezés] INST.15. cikkének (Választottbíróság létrehozása) rendelkezéseivel összhangban kell kiválasztani.

21. Amennyiben a Felek nem tudnak megállapodni az elnök leváltásának szükségességéről, bármelyik Fél kérheti, hogy az ügyet terjesszék e megállapodás hatodik része I. címe [Vitarendezés] INST.27. cikke [A választottbírák jegyzéke] alapján létrehozott elnöki aljegyzékben szereplő, egyik fennmaradó személy elé. Nevét a partnerségi tanács kérelmező Fél által delegált társelnöke vagy az elnök megbízottja sorshúzással választja ki. Az ezen kiválasztott személy által az elnök leváltásának szükségességéről hozott döntés végleges.

Ha ez a személy megállapítja, hogy az elnök nem felel meg az INST-X. melléklet (A választottbírák magatartási kódexe) követelményeinek, az új elnököt e megállapodás hatodik része I. címe [Vitarendezés] INST.15. cikkének (Választottbíróság létrehozása) rendelkezéseivel összhangban kell kiválasztani.

VIII. Meghallgatás

22. A választottbíróság elnöke a 10. pontban meghatározott menetrend alapján a Felekkel és a többi választottbíróval folytatott konzultációt követően értesíti a Feleket a meghallgatás napjáról, időpontjáról és helyszínéről. Ezt az információt a meghallgatás helyszíne szerinti Fél nyilvánosan közzéteszi, kivéve, ha a meghallgatás nem nyilvános.

23. Amennyiben a Felek másként nem állapodnak meg, a meghallgatást Londonban tartják, ha a felperes az Unió, és Brüsszelben, ha a panaszos fél az Egyesült Királyság. A meghallgatás logisztikai lebonyolításából eredő költségeket az alperes viseli.

24. A választottbírói testület további meghallgatásokat is összehívhat, amennyiben a Felek erről megállapodnak.

25. A meghallgatáson a választottbírák mindegyikének végig jelen kell lennie.

26. Amennyiben a Felek másként nem állapodnak meg, a következő személyek vehetnek részt a meghallgatáson, függetlenül attól, hogy a meghallgatás nyilvános vagy sem:

- (a) A Felek képviselői;
- (b) tanácsadók;
- (c) asszisztensek és igazgatási személyzet;
- (d) tolmácsok, fordítók és a választottbírói testület bírósági jelentéstevői; valamint
- (e) szakértők, e megállapodás hatodik része I. címe [Vitarendezés] INST.26. cikkének (2) bekezdése alapján a választottbíróság által hozott döntés szerint.

27. Legkésőbb öt nappal a meghallgatás időpontja előtt valamennyi Fél a választottbíróság és a másik Fél elé terjeszti azon személyek névsorát, akik a meghallgatáson az adott Fél nevében szóban fogják kifejteni álláspontjukat vagy előadást fognak tartani, valamint azon egyéb képviselők és tanácsadók nevét, akik részt vesznek a meghallgatáson.

28. A választottbíróság a meghallgatást a következő módon hajtja végre, biztosítva, hogy a felperes és az alperes egyenlő időt kapjon érvei előterjesztésére és ellenérvei kifejtésére:

Érvek előterjesztése

- (a) a felperes érvei;

(b) az alperes érvei.

Ellenérvek kifejtése

(a) a felperes válasza;

(b) az alperes viszonzválasza.

29. A választottbíróság a meghallgatás során bármikor kérdéseket intézhet bármelyik Félhez.

30. A választottbíróság gondoskodik arról, hogy a tárgyalás jegyzőkönyvét a meghallgatást követően a lehető leghamarabb elkészítsék és kézbesítsék. A Felek észrevételeket tehetnek a jegyzőkönyvre és a választottbíróság figyelembe veheti ezeket az észrevételeket.

31. A meghallgatás időpontját követő 10 napon belül mindegyik Fél további írásbeli beadványt nyújthat be a választottbíróságnak minden olyan kérdéssel kapcsolatban, amely a meghallgatás során felmerül.

IX. Írásban feltett kérdések

32. A választottbíróság az eljárás során bármikor kérdéseket tehet fel írásban az egyik vagy mindkét Félnek. A Felek egyikéhez benyújtott kérdést a másik Félnek másolatban meg kell küldeni.

33. A Felek mindegyike másolatban megküldi a választottbíróság kérdéseire adott írásbeli válaszait a másik Félnek. A másik Félnek lehetőséget kell biztosítani arra, hogy e másolat kézbesítésétől számított öt napon belül írásban észrevételeket tegyen a Fél válaszaira.

X. Titoktartás

34. A Felek mindegyike és a választottbíróság bizalmasan kezeli azokat az információkat, amelyeket a másik Fél a választottbíróság elé terjesztett, és bizalmas információként jelölt meg. Amennyiben az egyik Fél olyan írásbeli beadványt nyújt be a választottbíróságnak, amely bizalmas információkat tartalmaz, 15 napon belül megküldi a beadvány bizalmas információ nélküli változatát is, amelyet nyilvánosságra hoznak.

35. Ezen eljárási szabályzat semmilyen formában nem akadályozza meg a Feleket abban, hogy saját álláspontjukat nyilvánosságra hozzák, amennyiben ezt oly módon teszik, hogy a másik Fél által benyújtott információkra való hivatkozáskor nem fednek fel olyan részletet, amelyet a másik Fél bizalmasként jelölt meg.

36. A választottbíróság a tárgyalás egyes részeit a nyilvánosság kizárásával folytatja, ha valamelyik Fél beadványa és érvei bizalmas információkat tartalmaznak. A Felek fenntartják a választottbíróság előtt zárt ülés formájában lefolytatott tárgyalások titkosságát.

XI. Ex parte kapcsolatfelvétel

37. A választottbíróság nem ülésezhet, illetve nem kommunikálhat az egyik Féllel a másik Fél távollétében.

38. A választottbírák a többi választottbíró távollétében nem vitathatják meg az eljárás tárgyát képező ügy szempontjait az egyik Féllel vagy mindkét Féllel.

XII. Amicus curiae beadványok

39. Amennyiben a Felek a választottbíróság létrehozásának napjától számított öt napon belül másként nem állapodnak meg, a választottbíróság valamely Fél természetes személyétől vagy valamely Fél területén letelepedett jogi személytől – akik vagy amelyek a Felek kormányaitól függetlenek – kérés nélküli írásbeli beadványt fogadhat, feltéve, hogy:

- (a) a választottbíróság a létrehozásától számított 10 napon belül kézhez kapja ezeket;
- (b) e beadványok tömörek, és az esetleges mellékletekkel együtt nem haladják meg az 15 oldalt, dupla sortávolsággal szedve;
- (c) közvetlenül relevánsak a választottbíróság által vizsgált ténybeli vagy jogi kérdés szempontjából;
- (d) tartalmazzák a beadványt benyújtó személyre vonatkozó információkat, beleértve a természetes személy állampolgárságát és a jogi személy székhelyét, tevékenységének jellegét, jogállását, általános célkitűzéseit és finanszírozási forrását;
- (e) meghatározzák a személy választottbírósági eljárásában való érintettségének jellegét; valamint
- (f) angol nyelven íródtak.

40. A beadványokat észrevételezésre meg kell küldeni a Feleknek. A felek a beadvány kézbesítésétől számított 10 napon belül észrevételeket nyújthatnak be a választottbírósághoz.

41. A választottbíróság jelentésében felsorolja a 39. pont alapján hozzá beérkezett összes beadványt. A választottbíróság nem köteles jelentésében az ilyen beadványokban kifejtett érvekre kitérni, ha azonban megteszi, figyelembe veszi a Felek által a 40. pont alapján tett észrevételeket is.

XIII. Sürgős ügyek

42. E megállapodás hatodik része I. címe [Vitarendezés] INST.19. cikkében [Sürgős eljárások] említett sürgős ügyekben a választottbíróság a Felekkel folytatott konzultációt követően adott esetben kiigazítja az ezen eljárási szabályzatban említett határidőket. A választottbíróság értesíti a Feleket az ilyen kiigazításokról.

XIV. Fordítás és tolmácsolás

43. A választottbíróság előtti eljárások nyelve az angol. A választottbíróság jelentéseit és határozatait angol nyelven adják ki.

44. A Felek maguk viselik a választottbírósághoz benyújtott, eredetileg nem angol nyelvű dokumentumok fordításának költségeit, valamint a képviselőkhöz vagy tanácsadókhöz kapcsolódó, a meghallgatás során történő tolmácsolással kapcsolatos költségeket.

XV. Egyéb eljárások

48. Az ezen eljárási szabályzatban megállapított határidőket ki kell igazítani azon különleges határidőknek megfelelően, amelyeket a választottbíróság e megállapodás hatodik része I. címének [Vitarendezés] INST.22. cikke (Észszerű időtartam), az INST.23. cikke (Megfelelőségi felülvizsgálat), az INST.24. cikke (Ideiglenes jogorvoslatok) és az INST.25. cikke (Az ideiglenes jogorvoslatok elfogadását követően a megfelelés céljából hozott intézkedések felülvizsgálata) szerinti eljárásokban a választottbíróság jelentésének vagy határozatának elfogadására ír elő.

Ez a dokumentum az Európai Unió és az Egyesült Királyság közötti megállapodás szerinti szöveget tartalmazza és kizárólag tájékoztatásul szolgál. Az alkalmazás kezdőnapjáig nem keletkezett jogokat. A cikkek számozása ideiglenes.

INST. MELLÉKLET:A VÁLASZTOTTBÍRÁK MAGATARTÁSI KÓDEXE

I. Fogalommeghatározások

1. E magatartási kódex alkalmazásában:

- (a) „igazgatási személyzet”: a választottbírák tekintetében azok a személyek, akik az asszisztenseken kívül a választottbíró irányítása és ellenőrzése alá tartoznak;
- (b) „választottbíró”: a választottbíróóság tagja;
- (c) „asszisztens”: az a személy, aki valamely választottbíró megbízásának megfelelően kutatást folytat vagy segítséget nyújt az adott választottbíró részére; valamint
- (d) „jelölt”: olyan személy, akinek neve szerepel e megállapodás hatodik része I. címe [Vitarendezés] INST.27. cikkében [A választottbírák jegyzéke] említett választottbírói jegyzékben, vagy akinek e megállapodás hatodik része I. címe [Vitarendezés] INST.15. cikke [Választottbíróóság létrehozása] szerinti választottbíróvá történő kinevezése mérlegelés alatt áll;

II. Vezérelvek

2. A vitarendezési mechanizmus integritásának és pártatlanságának megőrzése érdekében minden jelölt és választottbíró:

- (a) ismeri ezt a magatartási kódexet;
- (b) független és pártatlan;
- (c) kerüli a közvetlen vagy közvetett összeférhetetlenséget;
- (d) elkerül bármely etikai kötelezettségszegést vagy annak látszatát és az elfogultság bármilyen látszatát;
- (e) példamutató magatartási normákat követ; valamint
- (f) önérdek, külső nyomás, politikai megfontolások, társadalmi nyomás, egy Féllel szembeni lojalitás vagy a kritikától való félelem által nem befolyásolt.

3. A választottbíró sem közvetlenül, sem közvetve nem vállalhat olyan kötelezettséget vagy nem fogadhat el olyan előnyt, amely hatással lehet feladata megfelelő ellátására, vagy ilyen hatás látszatát keltheti.

4. A választottbíró nem használhatja fel a választottbíróóságban betöltött pozícióját személyes vagy magánérdek előmozdítására. A választottbíró kerüli mindazokat a cselekményeket, amelyek azt a látszatot kelthetik, hogy mások olyan különleges helyzetben vannak, hogy befolyásolhatják őt.

5. A választott bíró biztosítja, hogy korábbi vagy aktuális pénzügyi, üzleti, szakmai, személyes vagy társadalmi kapcsolatok vagy kötelezettségek ne befolyásolják magatartását vagy döntéseit.

6. A választottbíró kerüli minden olyan kapcsolat vagy pénzügyi érdekelttség létesítését, amely hatással lehet pártatlanságára, vagy amely észszerű megfontolások alapján szabálytalanság vagy elfogultság látszatát keltheti.

III. Közzétételi kötelezettség

7. E megállapodás hatodik része I. címének [Vitarendezés] INST.15. cikke [Választottbíróóság létrehozása] szerinti választottbíróvá történő kinevezésének elfogadása előtt a választottbírói tisztségre felkért jelöltnek nyilvánosságra kell hoznia minden olyan érdekeltséget, kapcsolatot vagy ügyet, amely befolyásolhatja függetlenségét vagy pártatlanságát, vagy amely észszerűen szabálytalanság vagy elfogultság látszatát keltheti az eljárásban. E célból a jelöltnek minden észszerű erőfeszítést meg kell tennie ahhoz, hogy tudomást szerezzen minden ilyen érdekeltsegről, kapcsolatról és ügyről, beleértve a pénzügyi érdekeltégeket, a szakmai érdekeket, illetve a foglalkoztatási vagy családi érdekeket.

8. Az (7) bekezdés szerinti nyilvánossághozatali kötelezettség folyamatosan fennáll, és kötelezi a választottbírókat arra, hogy az eljárás bármelyik szakaszában felmerülő minden ilyen érdekeltséget, kapcsolatot vagy kérdést nyilvánosságra hozzon.

9. A jelölt vagy a választottbíró a magatartási kódex tényleges vagy potenciális megsértésével kapcsolatos minden kérdéstről tájékoztatja a partnerségi tanácsot a Felek általi megfontolás céljából, amint ezek tudomására jutnak.

IV. A választottbírák kötelességei

10. Kinevezésének elfogadását követően a választottbíró rendelkezésre áll feladatainak elvégzése céljából, és feladatait az eljárás egésze folyamán alaposan és gyorsan, tisztességgel és gondossággal látja el.

11. A választottbíró csak az eljárás folyamán felmerült, a döntéshozatalhoz szükséges kérdéseket vizsgálja, és e feladatot harmadik személyre nem ruházhatja át.

12. A választottbíró megteszi a megfelelő intézkedéseket annak biztosítására, hogy asszisztensei és igazgatási személyzete ismerjék és betartsák az e magatartási kódex II., III., IV., és VI. szakaszában foglalt, a választottbírákra vonatkozó kötelezettségeket.

V. A korábbi választottbírák kötelezettségei

13. Minden korábbi választottbíró kerül minden olyan cselekményt, amely azt a látszatot keltheti, hogy kötelezettségeinek ellátása során elfogult volt, vagy a választottbíróóság döntéséből előnye származott.

14. Minden korábbi választottbíró eleget tesz e magatartási kódex VI. szakaszában foglalt kötelezettségeknek.

VI. Titoktartás

15. A választottbíró semmilyen időpontban nem hoz nyilvánosságra semmilyen, az azon eljárásra vonatkozó vagy azon eljárás során szerzett nem nyilvános információt, amelyre kinevezték. A választottbíró semmilyen esetben nem hoz nyilvánosságra vagy használ fel ilyen információt annak

érdekében, hogy személyes előnyt szerezzen vagy előnyt biztosítson mások számára, vagy mások érdekeit hátrányosan befolyásolja.

16. A választottbíró nem hozza nyilvánosságra a választottbíróság határozatát vagy annak részeit e megállapodás hatodik részének I. címe [Vitarendezés] szerinti közzétételt megelőzően.

17. A választottbíró semmilyen időpontban nem hozza nyilvánosságra a választottbíróság tanácskozásain elhangzott információkat vagy bármely választottbíró véleményét, és nem tesz semmilyen nyilatkozatot azon eljárásról, amelyre kinevezték, illetve az eljárásban felmerülő vitás kérdésekről.

VII. Költségek

18. Minden választottbíró nyilvántartást vezet és záróelszámolást készít az eljárásra fordított időről és felmerült költségeiről, valamint az asszisztensei és igazgatási személyzete ráfordított idejéről és költségeiről.

A HOZZÁADOTTÉRTÉK-ADÓ TERÜLETÉN FOLYTATOTT KÖZIGAZGATÁSI EGYÜTTMŰKÖDÉSRŐL ÉS CSALÁS ELLENI KÜZDELEMRŐL, VALAMINT AZ ADÓKBÓL, VÁMOKBÓL ÉS ILLETÉKEKBŐL EREDŐ KÖVETELÉSEK BEHAJTÁSÁRA IRÁNYULÓ KÖLCSÖNÖS SEGÍTSÉGNYÚJTÁSRÓL SZÓLÓ JEGYZŐKÖNYV

I. CÍM: ÁLTALÁNOS RENDELKEZÉSEK

1. cikk: Célkitűzés

A jegyzőkönyv célja a tagállamok és az Egyesült Királyság közötti közigazgatási együttműködés kereteinek megteremtése annak érdekében, hogy ezen országok hatóságai segítséget tudjanak nyújtani egymásnak a héával kapcsolatos jogszabályok betartásában és a héabevételek megvédésében, valamint az adókkal, vámokkal és illetékekkel kapcsolatos követelések behajtásában.

2. cikk: Alkalmazási kör

1. Ez a jegyzőkönyv az együttműködés szabályait és eljárásait állapítja meg a következők tekintetében:

- (a) a héa helyes megállapítását, a héa helyes alkalmazásának ellenőrzését és a héacsalás elleni küzdelmet esetlegesen elősegítő információk átadása; valamint
- (b) a következők behajtása:
 - (i) az alábbiakkal kapcsolatos követelések: héa, vám és jövedéki adó, melyet az Államok által vagy nevében, vagy területi vagy közigazgatási alegységeik – a helyi hatóságokat kivéve – által vagy nevében vagy az Unió nevében vetettek ki;
 - (ii) az i. pontban említett követelésekkel összefüggő adók, vámok vagy illetékek kivetése vagy azokkal kapcsolatos közigazgatási vizsgálatok végrehajtása tekintetében illetékes közigazgatási hatóság által megállapított, vagy az említett közigazgatási hatóságok kérésére közigazgatási vagy bírói testület által megerősített közigazgatási szankció, bírság, díj és pótdíj; valamint
 - (iii) az i. és az ii. pontban említett követelésekhez kapcsolódó kamatok és költségek.

2. Ez a jegyzőkönyv nem érinti a hozzáadottérték-adó területén a tagállamok között folytatott közigazgatási és csalás elleni együttműködésre, valamint a követelések behajtására irányuló segítségnyújtásra vonatkozó szabályok alkalmazását.

3. Ez a jegyzőkönyv nem érinti a kölcsönös bűnügyi jogsegélyre vonatkozó szabályok alkalmazását.

3. cikk: Fogalommeghatározások

Ennek a jegyzőkönyvnek az alkalmazásában a következő meghatározásokat kell alkalmazni:

- (a) „közigazgatási vizsgálat”: feladataik ellátása során az Államok által végzett minden olyan ellenőrzés, vizsgálat és egyéb cselekvés, amelynek célja a héára vonatkozó szabályozás megfelelő alkalmazásának biztosítása;

- (b) „megkereső hatóság” (a III. címmel összefüggésben): az egyik Állam központi kapcsolattartó irodája vagy kapcsolattartó szerve, amely a III. cím [A behajtásra irányuló segítségnyújtás] szerinti megkeresést küld;
- (c) „automatikus információcsere”: előre meghatározott információ előzetes megkeresés nélküli szisztematikus közlése egy másik Állammal;
- (d) „elektronikus úton”: adatok elektronikus berendezések segítségével történő feldolgozása, a digitális tömörítést is beleértve, és tárolása vezetékes vagy rádióon történő továbbítás, optikai technológiák vagy más elektromágneses megoldás alkalmazásával;
- (e) „CCN/CSI-hálózat”: a közös kommunikációs hálózaton (CCN) és a közös rendszerinterfészen (CSI) alapuló, az adózás területén illetékes hatóságok között megvalósuló teljes körű elektronikus úton történő információtovábbítás biztosítása érdekében az Unió által kifejlesztett közös felület;
- (f) „központi kapcsolattartó iroda”: a 4. cikk [Szervezet] (2) bekezdésének megfelelően kijelölt hivatal, amely a II. cím [Közigazgatási együttműködés és a héacsalás elleni küzdelem], illetve a III. cím [A behajtásra irányuló segítségnyújtás] alkalmazása tekintetében a kapcsolattartás fő felelőse;
- (g) „illetékes hatóság”: a 4. cikk [Szervezet] (1) bekezdésének megfelelően kijelölt hatóság;
- (h) „illetékes tisztviselő”: a 4. cikk [Szervezet] (4) bekezdésének megfelelően kijelölt olyan tisztviselő, aki a II. cím [Közigazgatási együttműködés és a héacsalás elleni küzdelem] keretében közvetlen információcsere lefolytatására felhatalmazással rendelkezik;
- (i) „vámok”: az egyes Felek vámterületére belépő vagy azt elhagyó áruk után az adott Fél vámjogszabályaiban meghatározott szabályoknak megfelelően fizetendő vám;
- (j) „jövedéki adók”: a megkereső hatóság székhelye szerinti Állam nemzeti jogszabályai szerint ekként meghatározott vámok és díjak;
- (k) „kapcsolattartó szerv”: a központi kapcsolattartó irodától eltérő más olyan, a 4. cikk [Szervezet] (3) bekezdésének megfelelően kijelölt hivatal, amely a II. cím [Közigazgatási együttműködés és a héacsalás elleni küzdelem], illetve a III. cím [A behajtásra irányuló segítségnyújtás] keretében kölcsönös segítségnyújtási megkereséseket küld vagy fogad;
- (l) „személy”: az e megállapodás XVII. címe [EGYÉB RENDELKEZÉSEK] OTH.1. cikkének m) pontjában¹⁶⁰ meghatározott bármely személy.

¹⁶⁰ Az egyértelműség érdekében és különösen e jegyzőkönyv alkalmazásában, a „személy” kifejezést úgy kell érteni, mint amely magában foglalja a személyek minden olyan társulását is, amely nem rendelkezik a jogi személyek jogállásával, de amelyet az alkalmazandó jog olyanként ismer el, amely képes jogi aktusok végrehajtására. Magában foglal bármilyen jellegű vagy formájú, jogi személyiséggel rendelkező vagy jogi személyiség nélküli egyéb jogi konstrukciót, amely héaköteles ügyleteket folytat, vagy amely a jelen jegyzőkönyv 2. cikke [Alkalmazási kör] (1) bekezdésének b) pontjában említett követelések megfizetésére kötelezett;

- (m) „megkeresett hatóság”: a központi kapcsolattartó iroda, a kapcsolattartó szerv vagy – a II. cím [Közigazgatási együttműködés és a héacsalás elleni küzdelem] szerinti együttműködés esetében – az illetékes tisztviselő, amely vagy aki egy megkereső hatóságtól segítségnyújtás iránti megkeresést fogad;
- (n) „megkereső hatóság” (a II. címmel összefüggésben): központi kapcsolattartó iroda, kapcsolattartó szerv vagy bármely olyan illetékes tisztviselő, amely vagy aki egy illetékes hatóság nevében a II. cím [Közigazgatási együttműködés és a héacsalás elleni küzdelem] szerinti segítségnyújtás iránti megkeresést küld;
- (o) „egyidejű ellenőrzés”: egy adóalany vagy kettő vagy több kapcsolódó adóalany adóügyi helyzetének összehangolt ellenőrzése legalább két olyan Állam szervezésében, amelyek közös vagy egymást kiegészítő érdekekkel rendelkeznek;
- (p) „szakbizottság”: a héával kapcsolatos közigazgatási együttműködésért, valamint az adók és egyéb díjak behajtásáért felelős kereskedelmi szakbizottság;
- (q) „önkéntes információcsere”: információ előzetes megkeresés nélküli, nem szisztematikus közlése egy másik Állammal bármely időpontban;
- (r) „Állam”: valamely tagállam, vagy az Egyesült Királyság, a szövegkörnyezettől függően;
- (s) „harmadik ország”: a tagállamokon és az Egyesült Királyságon kívüli egyéb ország;
- (t) „héta”: az Unió esetében a közös hozzáadottértékadó-rendszerről szóló 2006/112/EK tanácsi irányelv szerinti hozzáadottérték-adó, az Egyesült Királyság esetében az 1994. évi hozzáadottértékadó-törvény szerinti hozzáadottérték-adó.

4. cikk: Szervezet

- 1 Minden egyes Állam kijelöl egy, az e jegyzőkönyv alkalmazásáért felelős illetékes hatóságot.
- 2 Minden Állam kijelöl:
 - (a) egy központi kapcsolattartó irodát, amelynek fő felelőssége e jegyzőkönyv II. címének [Közigazgatási együttműködés és a héacsalás elleni küzdelem] alkalmazása; valamint
 - (b) egy központi kapcsolattartó irodát, amelynek fő felelőssége e jegyzőkönyv III. címének [A behajtásra irányuló segítségnyújtás] alkalmazása.
- 3 Minden illetékes hatóság közvetlenül vagy felhatalmazás útján kijelölhet:
 - (a) az e jegyzőkönyv II. címe [Közigazgatási együttműködés és a héacsalás elleni küzdelem] keretében közvetlen információcsere felhatalmazott kapcsolattartó szerveket;
 - (b) az e jegyzőkönyv III. címe [A behajtásra irányuló segítségnyújtás] keretében a konkrét területi vagy tevékenységi hatáskörükhöz kapcsolódóan kölcsönös segítségnyújtási megkereséseket küldő vagy fogadó kapcsolattartó szerveket.

4. Minden illetékes hatóság közvetlenül vagy felhatalmazás útján kijelölheti azokat az illetékes tisztviselőket, akik e jegyzőkönyv II. címe [Közigazgatási együttműködés és a héacsálás elleni küzdelem] alapján közvetlen információcserét folytathatnak.
5. Minden központi kapcsolattartó iroda naprakészen tartják a kapcsolattartó szervek és illetékes tisztviselők jegyzékét, és biztosítják, hogy az a többi központi kapcsolattartó iroda számára hozzáférhető legyen.
6. Amennyiben egy kapcsolattartó szerv vagy illetékes tisztviselő segítségnyújtás iránti megkeresést küld vagy fogad a jegyzőkönyv keretében, tájékoztatja erről a központi kapcsolattartó irodáját.
7. Amennyiben a központi kapcsolattartó iroda, a kapcsolattartó szerv vagy az illetékes tisztviselő az illetékességén túlmenő cselekvést igénylő segítségnyújtási megkeresést kap, annak átvétele után a megkeresést haladéktalanul továbbítja a központi kapcsolattartó irodához vagy kapcsolattartó szervhez, és erről értesíti a megkereső hatóságot. Ilyen esetben a 8. cikkben [Az információszolgáltatás határideje] megállapított határidő a kérelemnek az illetékes központi kapcsolattartó iroda vagy illetékes kapcsolattartó szerv részére történő továbbítását követő napon veszi kezdetét.
8. Az egyes Felek e megállapodás aláírását követően egy hónapon belül értesítik a szakbizottságot az e jegyzőkönyv alkalmazása céljából kijelölt illetékes hatóságokról, illetve haladéktalanul értesítést küldenek az említett illetékes hatóságokat érintő bármely változásról. A szakbizottság naprakészen tartja az illetékes hatóságok jegyzékét.

5. cikk: Szolgáltatói megállapodás

A kommunikációs és információcsere-rendszerek működtetése érdekében nyújtandó szolgáltatások műszaki minőségét és mennyiségét garantáló szolgáltatói megállapodást a szakbizottság által előírt eljárásnak megfelelően kell létrehozni.

6. cikk: Titoktartás

1. Az Államok által e jegyzőkönyv keretében megszerzett minden információt bizalmasan kell kezelni és ugyanolyan módon kell védeni, mint az adott Állam által a nemzeti jog keretében megszerzett információkat.
2. Ezeket az információkat a héára vonatkozó jogszabályok alkalmazásában illetékes személyek vagy hatóságok (köztük bíróságok és közigazgatási vagy felügyeleti szervek) részére lehet kiadni, a héa mértékének pontos meghatározása, illetve végrehajtási intézkedések alkalmazása céljára, ideértve a 2. cikk [Alkalmazási kör] (1) bekezdésének b) pontjában említett követelésekkel kapcsolatos behajtási vagy biztosítási intézkedéseket.
3. Az első bekezdésben említett információ felhasználható egyéb adónemek megállapításához, valamint a kötelező társadalombiztosítási járulékokkal kapcsolatos követelések megállapításához és érvényesítéséhez, beleértve a behajtási vagy biztosítási intézkedéseket is. Ha az átadott információ felfedi vagy segít bizonyítani az adóügyi jogszabályok megsértését, közigazgatási vagy büntetőjogi szankciók kiszabására is felhasználható. Az információt kizárólag a (2) bekezdésben felsorolt személyek és hatóságok használhatják fel, és kizárólag az e bekezdés mondataiban meghatározott

célokra. A jogosultak az információkat nyilvános bírósági eljárásokban vagy bírósági határozatokban nyilvánosságra hozhatják.

4. Az (1) és a (2) bekezdés ellenére az információt szolgáltató Állam indokolással alátámasztott megkeresés alapján engedélyezi az információk a 2. cikk [Alkalmazási kör] (1) bekezdésében említett céloktól eltérő célra történő felhasználását az információt átvevő Állam részére, amennyiben az információt nyújtó Állam jogszabályai alapján az információt hasonló célokra fel lehet használni. A megkeresett hatóság egy hónapon belül köteles helyt adni az ilyen kérésnek vagy elutasítani azt.

5. Azon jelentések, nyilatkozatok és egyéb dokumentumok vagy ezek hitelesített másolatai vagy kivonatai, amelyek az e jegyzőkönyvben előírt segítségnyújtás során kerültek valamely részes Állam birtokába, az adott Államban ugyanúgy bizonyítékként használhatók fel, mint az Állam más hatóságai által kiállított hasonló dokumentumok.

6. Az egyik részes Állam által a másik Államnak átadott információkat az utóbbi abban az esetben továbbíthatja egy másik részes Államnak, ha azon Állam illetékes hatósága, amelytől az információ származik, előzetesen beleegyezett az adatközlésbe. Az információt eredetileg nyújtó Állam az információt megosztani kívánó Állam értesítésének kézhezvételétől számított tíz munkanapon belül kifogást emelhet az információmegosztással szemben.

7. A részes Államok az e jegyzőkönyv alapján birtokukba jutott információkat a következő feltételek betartása mellett közölhetik harmadik országokkal:

- (a) azon illetékes hatóság, amelytől az információ származik, beleegyezett ebbe az adatközlésbe; valamint
- (b) az információkat átadó Állam és az adott harmadik ország között fennálló segítségnyújtási megállapodások megengedik ezt az adatközlést.

8. Amennyiben az egyik részes Állam információkat kap harmadik országtól, megoszthatja azt a többi részes Állammal, feltéve, hogy az adott harmadik országgal fennálló segítségnyújtási megállapodások ezt megengedik.

9. A részes Államok haladéktalanul értesítik a többi érintett Államot az adatok bizalmas kezelésében tapasztalt bármely jogsértésről, illetve az ennek nyomán hozott szankciókról és korrekciós intézkedésekről.

10. Az Európai Bizottság biztonsági akkreditációs hatósága által megfelelően akkreditált személyek csak az Európai Bizottság által üzemeltetett és az Államok által e jegyzőkönyv végrehajtása céljából használt elektronikus rendszer gondozásához, karbantartásához és fejlesztéséhez szükséges mértékben férhetnek hozzá az említett információkhoz.

II. CÍM: KÖZIGAZGATÁSI EGYÜTTMŰKÖDÉS ÉS A HÉAC SALÁS ELLENI KÜZDELEM

Első fejezet: Megkeresés alapján folytatott információcsere

7. cikk: Információcsere és közigazgatási vizsgálatok

1. A megkereső hatóság kérésére a megkeresett hatóság – az egyedi esetekre vonatkozókat is – közli a 2. cikk [Alkalmazási kör] (1) bekezdésének a) pontjában említett információt.

2. Az (1) bekezdésben említett információátadás céljából a megkeresett hatóság elvégzi az említett információk megszerzéséhez szükséges közigazgatási vizsgálatokat.
3. Az (1) bekezdésben említett megkeresés tartalmazhat egyedi közigazgatási vizsgálat iránti indokolt megkeresést. A megkeresett hatóság szükség esetén a megkereső hatósággal konzultálva végzi el a közigazgatási vizsgálatot. Amennyiben a megkeresett hatóság úgy véli, hogy nincs szükség közigazgatási vizsgálatra, ennek indokait haladéktalanul közli a megkereső hatósággal.
4. Amennyiben a megkeresett hatóság megtagadja az arra vonatkozó közigazgatási vizsgálat elvégzését, hogy egy a megkeresett hatóság szerinti Államban letelepedett adóalany milyen összegeket vallott be, illetve milyen összegeket kellett volna bevallania olyan termékértékesítéssel vagy szolgáltatásnyújtással és áruimporttal kapcsolatban, amelyet az említett adóalany hajtott végre, és amely a megkereső hatóság székhelye szerinti Államban adófizetésre kötelezett, ennek ellenére köteles tájékoztatni a megkereső hatóságot az adóalany által a megelőző két év során a megkereső hatóság szerinti Államban végrehajtott valamennyi releváns értékesítés, illetve import időpontjáról és értékéről – kivéve, ha a megkeresett hatóság nem rendelkezik ezekkel az információkkal, és belső jogszabályainak megfelelően nem is köteles rendelkezni ezekkel.
5. A kért információ megszerzése, illetve a kért közigazgatási vizsgálat lefolytatása céljából a megkeresett hatóság vagy az általa igénybe vett közigazgatási hatóság úgy jár el, mintha az eljárást saját feladatai ellátása során vagy saját Állama valamely más hatóságának megkeresésére folytatná le.
6. A megkereső hatóság kérésére a megkeresett hatóság az összes, birtokában lévő vagy megszerzett, az ügyre vonatkozó információt, valamint a közigazgatási vizsgálat eredményeit jelentések, nyilatkozatok és egyéb dokumentumok vagy ezek hitelesített másolatainak vagy kivonatainak formájában továbbítja a megkereső hatóságnak.
7. Eredeti dokumentumok átadására csak akkor kerülhet sor, ha ez nem ellentétes a megkeresett hatóság Államának hatályos rendelkezéseivel.

8. cikk: Az információszolgáltatás határideje

1. A megkeresett hatóság a 7. cikkben említett információt a lehető leggyorsabban, de legkésőbb 90 nappal a megkeresés kézhezvételének időpontját követően átadja. Amennyiben a kért információ már a megkeresett hatóság rendelkezésére áll, a teljesítés határideje 30 nap.
2. Bizonyos különleges kategóriákba tartozó esetekben a megkeresett és a megkereső hatóság az (1) bekezdésben megállapított határidőktől eltérő határidőkben is megállapodhat.
3. Amennyiben a megkeresett hatóság a megkeresésnek az (1) és a (2) bekezdésben említett határidő végéig nem tud eleget tenni, haladéktalanul írásban közli a megkereső hatósággal ennek az okát, valamint a válasz várható időpontját.

Második fejezet: Előzetes megkeresés nélküli információcsere

9. cikk: Az információcserek típusai

Az előzetes megkeresés nélküli információcsere kétféle típusú lehet: a 10. cikk szerinti önkéntes információcsere, illetve a 11. cikk szerinti automatikus információcsere.

10. cikk: Önkéntes információcsere

Bármelyik Állam illetékes hatósága előzetes megkeresés nélkül továbbítja valamely másik Állam illetékes hatóságának a 2. cikk [Alkalmazási kör] (1) bekezdésének a) pontjában említett, birtokában lévő és a 11. cikk [Automatikus információcsere] szerinti, automatikus információcsere keretében nem továbbított információkat, a következő esetekben:

- (a) ha úgy kell tekinteni, hogy az adóztatásra egy másik Államban kerül sor, és az említett Állam ellenőrzési rendszerének hatékony működéséhez információra van szükség;
- (b) valamely Állam okkal feltételezi, hogy a másik Államban a héára vonatkozó szabályozást megsértették vagy feltehetőleg megsértették;
- (c) a másik Államban az adóbevétel-kiesés veszélye áll fenn.

11. cikk: Automatikus információcsere

1. Az automatikus információcsere tárgyát képező információkategóriákat a 39. cikk [A héával kapcsolatos igazgatási együttműködéssel, valamint az adók, vámok és illetékek behajtásával foglalkozó kereskedelmi szakbizottság] alapján létrehozott szakbizottság határozza meg.

2. Az Államok dönthetnek úgy, hogy az (1) bekezdésben említett egy vagy több információkategória vonatkozásában nem vesznek részt az automatikus információcsereben, amennyiben az információcsere érdekében folytatandó adatgyűjtés a héaköteles személyekre nézve új kötelezettségek előírását tenné szükségessé, vagy az adott Államra aránytalanul nagy adminisztratív terhet róna.

3. Az Államok írásban tájékoztatják a szakbizottságot az előző bekezdés alapján meghozott döntéseikről.

Harmadik fejezet: Egyéb együttműködési formák

12. cikk: Közigazgatási kézbesítés

1. A megkereső hatóság kérésére, a megkeresett hatóság Államának a hasonló okiratokkal és határozatokkal kapcsolatos kézbesítésre vonatkozó szabályaival összhangban a megkeresett hatóság értesíti a címzettet a megkereső hatóságoktól származó, a héával kapcsolatos jogszabályoknak a megkereső hatóság Állama területén történő alkalmazásával összefüggő valamennyi megküldött okiratról és határozatról.

2. A kézbesítés iránti megkeresés tartalmazza a kézbesítendő okirat vagy határozat tárgyát, a név és cím megjelölését, valamint bármilyen egyéb, a címzett azonosítására vonatkozó releváns adatot.

3. A megkeresett hatóság a kézbesítés eredményéről haladéktalanul tájékoztatja a megkereső hatóságot, különösen arról az időpontról, amikor a címzett részére a határozatot vagy okiratot kézbesítette.

13. cikk: Jelenlét a közigazgatási hivatalokban és részvétel a közigazgatási vizsgálatokban

1. A megkereső és a megkeresett hatóság közötti megállapodás alapján és az utóbbi által megállapított feltételekkel összhangban a megkeresett hatóság engedélyezheti, hogy a megkereső hatóság felhatalmazott tisztviselői a 2. cikk [Alkalmazási kör] (1) bekezdésének a) pontja szerinti információcsere céljából jelen legyenek a megkeresett hatóság hivatalaiban, illetőleg bármilyen olyan helyen, ahol e hatóságok tevékenységüket végzik. Amennyiben a kért információt olyan dokumentumok tartalmazzák, amelyekhez a megkeresett hatóság tisztviselői hozzáférhetnek, úgy a megkereső hatóság tisztviselői azokról kérésre másolatot kapnak.

2. A megkereső és a megkeresett hatóság közötti megállapodás alapján és az utóbbi által megállapított feltételekkel összhangban a megkeresett hatóság engedélyezheti, hogy a megkereső hatóság felhatalmazott tisztviselői a 2. cikk [Alkalmazási kör] (1) bekezdésének a) pontja szerinti információcsere céljából jelen legyenek a megkeresett hatóság Államának területén elvégzett közigazgatási vizsgálatok során. Az ilyen közigazgatási vizsgálatokat kizárólag a megkeresett hatóság tisztviselői végezhetik. A megkereső hatóság tisztviselői a megkeresett hatóság tisztviselőinek ellenőrzési jogkörét nem gyakorolhatják. Ugyanakkor beléphetnek ugyanazokba a helyiségekbe, és hozzáférhetnek ugyanazokhoz a dokumentumokhoz, mint a megkeresett hatóság tisztviselői, de csak a megkeresett hatóság tisztviselőinek a közvetítésével és kizárólag a folyamatban lévő közigazgatási vizsgálat céljából.

3. A megkereső és a megkeresett hatóságok közötti megállapodás alapján, az utóbbi által megállapított feltételekkel összhangban, a 2. cikk [Alkalmazási kör] (1) bekezdésének a) pontjában hivatkozott információk begyűjtése és kicserélése céljából a megkereső hatóságok által meghatalmazott tisztviselők részt vehetnek a megkeresett Állam területén folytatott közigazgatási vizsgálatban. Az ilyen közigazgatási vizsgálatot a megkereső és a megkeresett hatóságok tisztviselőinek közösen kell elvégezniük, a megkeresett Állam irányításával és jogszabályaival összhangban. A megkereső hatóságok tisztviselői beléphetnek ugyanazokba a helyiségekbe, amelyekbe a megkeresett hatóság tisztviselői beléphetnek, és hozzáférhetnek ugyanazokhoz a dokumentumokhoz, amelyekhez a megkeresett hatóság tisztviselői hozzáférhetnek, továbbá – amennyiben ezt a megkeresett Állam jogszabályai a saját tisztviselői számára engedélyezik – adóalanyokat kérdezhetnek ki.

Amennyiben azt a megkeresett Állam jogszabályai lehetővé teszik, a megkereső Államok tisztviselőinek ugyanolyan vizsgálati hatáskört kell gyakorolniuk, mint amilyennel a megkeresett Állam tisztviselői fel vannak ruházva.

A megkereső hatóságok tisztviselői kizárólag a közigazgatási vizsgálat végzése céljából gyakorolhatják vizsgálati hatáskörüket.

A megkereső és a megkeresett hatóság közötti megállapodás alapján és a megkeresett hatóság által megállapított feltételekkel összhangban a részt vevő hatóságok közös vizsgálati jelentést készíthetnek.

4. A megkereső hatóságot képviselő, az (1), (2) és a (3) bekezdés szerinti célból egy másik Államban tartózkodó tisztviselőknek bármikor fel kell tudniuk mutatni a személyazonosságukat és hivatalos minőségüket igazoló írásbeli felhatalmazásukat.

14. cikk: Egyidejű ellenőrzések

1. Az Államok hozzájárulhatnak ahhoz, hogy egyidejű ellenőrzéseket végezzenek minden olyan esetben, amikor véleményük szerint az ilyen ellenőrzés hatékonyabb, mint ha csak egyetlen Államban kerülne sor ellenőrzésre.
2. Minden Állam önállóan határozza meg, hogy mely adóalanyokat szándékozik egyidejű ellenőrzésre javasolni. Ennek az Államnak az illetékes hatósága értesíti a többi érintett Állam illetékes hatóságait azon esetekről, amelyeket egyidejű ellenőrzésre javasol. Döntését, amennyire csak lehetséges, a döntés alapjául szolgáló információ közlésével indokolja. Meghatározza azon időszakot, amelyben célszerű az ellenőrzést végrehajtani.
3. Amennyiben egy illetékes hatóság egyidejű ellenőrzésre vonatkozó javaslatot kap, fő szabály szerint a javaslat kézhezvételétől számított két héten, de minden esetben legfeljebb egy hónapon belül megerősíti egyetértését vagy közli indokolással ellátott elutasítását a másik illetékes hatósággal.
4. Minden érintett illetékes hatóság kijelöl egy képviselőt, aki felelős az ellenőrzési műveletet felügyeletéért és összehangolásáért.

Negyedik fejezet: Általános rendelkezések

15. cikk: Az információcserét szabályozó feltételek

1. A megkeresett hatóság a megkereső hatóságnak a 2. cikk [Alkalmazási kör] (1) bekezdésének a) pontjában említett információt szolgáltatja, illetve a 12. cikk [Közigazgatási kézbesítés] szerint közigazgatási kézbesítést végez a következő feltétellel:
 - (a) a megkereső hatóság információ vagy közigazgatási kézbesítés iránti kérelmeinek száma és jellege nem ró aránytalanul nagy adminisztratív terhet a megkeresett hatóságra; valamint
 - (b) a megkereső hatóság már kimerítette azon szokásos információforrásokat, amelyeket az adott körülmények között felhasználhatott volna a kért információ megszerzéséhez, illetve kimerítette azokat az intézkedéseket, amelyekkel elvégezhetette volna a kért közigazgatási kézbesítést a kívánt cél elérésének veszélyeztetése nélkül.
2. Ez a jegyzőkönyv nem kötelez egy adott esettel kapcsolatban vizsgálatok elvégzésére vagy információ szolgáltatására, ha azon Állam jogszabályai vagy közigazgatási gyakorlata, amelynek szolgáltatnia kellene az információt, nem jogosítja fel az adott Államot az ilyen vizsgálatok végrehajtására, illetve az ilyen információnak az adott Állam saját céljára történő beszerzésére vagy hasznosítására.
3. A megkeresett hatóság megtagadhatja az információ szolgáltatását, amennyiben a megkereső hatóság jogi okokból nem tud hasonló jellegű adatokat szolgáltatni. A megkeresett hatóság elutasító döntésének indokairól tájékoztatja a szakbizottságot.
4. Az információszolgáltatást meg lehet tagadni, amennyiben az üzleti, ipari vagy szakmai titok, kereskedelmi folyamat vagy olyan információ felfedéséhez vezet, amelynek felfedése sérti a közrendet.

5. A (2), (3) és (4) bekezdést semmilyen esetben nem lehet úgy értelmezni, hogy az lehetővé teszi egy megkeresett hatóság számára az információszolgáltatás kizárólag olyan alapon történő megtagadását, hogy az adott információ egy bank, más pénzügyi intézmény, meghatalmazott vagy ügynökként, illetve vagyonkezelőként fellépő személy birtokában van, vagy jogi személyhez kapcsolódó tulajdoni érdekeltségekre vonatkozik.

6. A megkeresett hatóság közli a megkereső hatósággal azokat az okokat, amelyek alapján a segítségnyújtás iránti megkeresést elutasította.

16. cikk: Visszajelzés

Amennyiben valamely illetékes hatóság a 7. cikk [Információcsere és közigazgatási vizsgálatok] vagy a 10. cikk [Önkéntes információcsere] alapján információt ad át, felkérheti az információt kapó illetékes hatóságot, hogy arról adjon visszajelzést. Ilyen felkérés esetén az információt kapó illetékes hatóság – az adott Államban alkalmazandó, az adótitokra és az adatvédelemre vonatkozó szabályok sérelme nélkül – a lehető leghamarabb megküldi a visszajelzést, amennyiben ez nem jelent számára aránytalanul nagy adminisztratív terhet.

17. cikk: Nyelv

A segítségnyújtási megkeresések, köztük a kézbesítési megkeresések, illetve az azokhoz csatolt dokumentumok a megkereső és a megkeresett hatóság között egyeztetett nyelven készülnek.

18. cikk: Statisztikai adatok

1. A Felek minden év június 30-ig elektronikus úton megküldik a szakbizottság részére az e cím alkalmazására vonatkozó statisztikai adatokat.
2. Az (1) bekezdés alapján közzelendő statisztikai adatok tartalmát és formátumát a szakbizottság határozza meg.

19. cikk: Formanyomtatványok és kommunikációs eszközök

1. Minden, a 7. cikk [Információcsere és közigazgatási vizsgálatok], a 10. cikk [Önkéntes információcsere], a 11. cikk [Automatikus információcsere], a 12. cikk [Közigazgatási kézbesítés] és a 16. cikk [Visszajelzés] alapján történő adatközlésre, valamint a 18. cikk [Statisztikai adatok] szerinti statisztikai adatok továbbítására a 39. cikk [A héával kapcsolatos igazgatási együttműködéssel, valamint az adók, vámok és illetékek behajtásával foglalkozó kereskedelmi szakbizottság] (2) bekezdésének d) pontjában említett formanyomtatványokat kell használni, kivéve a 6. cikk [Titoktartás](7) és (8) bekezdésében említett konkrét eseteket, amikor az illetékes hatóságok más biztonságos módot megfelelőbbnek tartanak, és hozzájárulnak azok használatához.
2. A formanyomtatványokat lehetőség szerint elektronikus úton kell benyújtani.
3. Amennyiben a megkeresést nem teljes egészében az elektronikus rendszereken keresztül nyújtották be, a megkeresett hatóság elektronikus úton haladéktalanul, de legkésőbb a kézhezvételt követő öt munkanapon belül megerősíti a megkeresés kézhezvételét.
4. Amennyiben valamely hatóság olyan megkeresést vagy információt kap, amelynek nem ő a címzettje, elektronikus úton haladéktalanul, de legkésőbb a kézhezvételt követő öt munkanapon belül üzenetet küld a megkeresés, illetve az információ küldőjének.

5. A 39. cikk [A héával kapcsolatos igazgatási együttműködéssel, valamint az adók, vámok és illetékek behajtásával foglalkozó kereskedelmi szakbizottság] (2) bekezdésében említett határozatok szakbizottság általi elfogadásáig az illetékes hatóságok az e jegyzőkönyv mellékletében meghatározott szabályokat alkalmazzák, beleértve a formanyomtatványokat is.

III. CÍM: BEHAJTÁSRA IRÁNYULÓ SEGÍTSÉGNYÚJTÁS

Első fejezet: Információcsere

20. cikk: Információkérés

1. A megkereső hatóság kérésére a megkeresett hatóság minden olyan információt biztosít, amely a megkereső hatóság számára a 2. cikk [Alkalmazási kör] (1) bekezdésének b) pontjában említett követeléseinek behajtása során fontos lehet. Az információkérésnek tartalmaznia kell – amennyiben rendelkezésre áll – az érintett személyek nevét és az azonosításuk szempontjából lényeges egyéb adatokat.

Az említett információk biztosítása céljából a megkeresett hatóság intézkedik azon közigazgatási vizsgálatok végrehajtásáról, amelyekre az információk megszerzése érdekében szükség van.

2. A megkeresett hatóság nem köteles olyan információt szolgáltatni:

- (a) amelyet saját hatáskörében felmerülő hasonló követelések behajtásának céljából nem tudna megszerezni;
- (b) amely kereskedelmi, ipari vagy szakmai titkokat fedne fel; vagy
- (c) amelynek feltárása sérthetné a megkeresett hatóság Államának biztonságát vagy veszélyeztethetné annak közrendjét.

3. A (2) bekezdést semmilyen esetben nem lehet úgy értelmezni, hogy az lehetővé teszi egy megkeresett hatóság számára az információszolgáltatás kizárólag olyan alapon történő megtagadását, hogy az adott információ bank, más pénzügyi intézmény, meghatalmazott, illetve ügynökként vagy vagyionkezelőként eljáró személy birtokában van, vagy jogi személyben meglévő tulajdoni érdekeltségre vonatkozik.

4. A megkeresett hatóságnak tájékoztatnia kell a megkereső hatóságot az információkérés elutasításának okáról.

21. cikk: Előzetes megkeresés nélküli információcsere

Ha az adó- vagy díj- vagy illeték-visszatérítés egy másik Államban letelepedett vagy ott tartózkodási hellyel rendelkező személyt érint, az az Állam, amely a visszatérítést végzi, tájékoztathatja a letelepedés helye vagy a tartózkodási hely szerinti Államot a folyamatban lévő visszatérítésről.

22. cikk: Jelenlét a közigazgatási hivatalokban és részvétel a közigazgatási vizsgálatokban

1. A megkereső és a megkeresett hatóság közötti megállapodás alapján, az utóbbi által megállapított feltételekkel összhangban, a megkereső hatóság által felhatalmazott tisztviselők az e címben előírt kölcsönös segítségnyújtás előmozdítása céljából:

- (a) jelen lehetnek azokban a hivatalokban, amelyekben a megkeresett Állam tisztviselői tevékenységüket végzik;
- (b) jelen lehetnek a megkeresett Állam területén végrehajtott közigazgatási vizsgálatoknál; valamint
- (c) segíthetik a megkeresett Állam illetékes tisztviselőit a megkeresett Államban folyó bírósági eljárás során.

2. Amennyiben azt a megkeresett Állam hatályos jogszabályai lehetővé teszik, az (1) bekezdés b) pontjában említett megállapodásban előírható, hogy a megkereső hatóság tisztviselői magánszemélyeket hallgathatnak meg, és nyilvántartást vizsgálhatnak meg.

3. A megkereső hatóság által felhatalmazott azon tisztviselőknek, akik élnek az (1) és (2) bekezdésben említett lehetőséggel, bármikor fel kell tudniuk mutatni a személyazonosságukat és hivatalos minőségüket igazoló írásbeli felhatalmazásukat.

Második fejezet: Dokumentumok kézbesítéséhez nyújtott segítség

23. cikk: A követelésekkel kapcsolatos egyes dokumentumok kézbesítésére vonatkozó megkeresés

1. A megkeresett hatóság a megkereső hatóság kérésére valamennyi olyan dokumentumot – ideértve a bírósági természetűeket is – kézbesít a címzettnek, amelyet a megkereső hatóság Államából küldtek, és amely a 2. cikk [Alkalmazási kör] (1) bekezdésének b) pontjában említett valamely követelésre vagy annak behajtására vonatkozik.

A kézbesítési megkereséshez egységes formanyomtatványt kell mellékelni, amely legalább a következő információt tartalmazza:

- (a) a címzett neve és címe, valamint az azonosítását szolgáló más lényeges adatok;
- (b) a kézbesítés célja és a végrehajtására előírt határidő;
- (c) a mellékelt dokumentum leírása, valamint az érintett követelés jellege és összege; valamint
- (d) név, cím és egyéb elérhetőség az alábbiak tekintetében:
 - (i) a mellékelt dokumentum tekintetében illetékes hivatal; valamint
 - (ii) ha ettől eltérő, az a hivatal, ahol a kézbesített dokumentumra vagy a fizetési kötelezettséggel kapcsolatos jogorvoslati lehetőségekre vonatkozóan további információ kérhető.

2. A megkereső hatóság csak akkor folyamodik az e cikk szerinti kézbesítési megkereséshez, ha nem áll módjában a saját Államában az érintett dokumentum kézbesítésére vonatkozó szabályok szerinti kézbesítés, vagy ha az ilyen értesítés aránytalan nehézségekbe ütközne.

3. A megkeresett hatóság haladéktalanul tájékoztatja a megkereső hatóságot a megkeresés nyomán a kézbesítés érdekében tett intézkedésekről, nevezetesen a dokumentum címzett részére történő kézbesítésének dátumáról.

24. cikk: A kézbesítés módja

1. A megkeresett hatóság gondoskodik arról, hogy a megkeresett Államban az alkalmazandó nemzeti törvényeknek, rendeleteknek és közigazgatási gyakorlatnak megfelelően hajtsák végre a kézbesítést.

2. Az (1) bekezdés nem érinti a megkereső Állam illetékes hatósága által az említett Állam hatályos jogszabályaival összhangban végrehajtott kézbesítés bármely más formáját.

A megkereső Államban székhellyel rendelkező illetékes hatóság ajánlott levélben vagy elektronikus úton közvetlenül értesíthet bármely dokumentumról egy másik Állam területén tartózkodó személynek.

Harmadik fejezet: Behajtási vagy biztosítási intézkedések

25. cikk: Behajtás iránti kérelem

1. A megkereső hatóság kérésére a megkeresett hatóság behajtja a megkereső hatóság Államában végrehajtást engedélyező okirat tárgyát képező követeléseket.

2. Amint a behajtás iránti kérelem alapjául szolgáló üggyel kapcsolatos bármilyen releváns információ a megkereső hatóság tudomására jut, továbbítja azt a megkeresett hatóság részére.

26. cikk: A behajtás iránti kérelemre vonatkozó feltételek

1. A megkereső hatóság nem élhet behajtás iránti kérelemmel abban az esetben és addig, amennyiben és amíg a követelés vagy a végrehajtást engedélyező okirat ellen a megkereső hatóság Államában jogorvoslati eljárás van folyamatban, kivéve azokat az eseteket, amelyekre a 29. cikk [Vitatott követelések és végrehajtási intézkedések] (4) bekezdésének harmadik albekezdését kell alkalmazni.

2. Mielőtt a megkereső hatóság behajtási megkereséssel él, alkalmazni kell a megkereső hatóság Államában rendelkezésre álló megfelelő behajtási eljárásokat, az alábbi esetek kivételével:

(a) amennyiben nyilvánvaló, hogy az adott Államban nem létezik a behajtást lehetővé tévő vagyon, vagy az említett eljárások nem eredményezik a követelés teljes kifizetését, és a megkereső hatóságnak konkrét tudomása van arról, hogy az érintett személy a megkeresett hatóság Államában vagyonnal rendelkezik;

(b) amennyiben ezen eljárásoknak a megkereső hatóság Államában való alkalmazása aránytalan nehézségeket okozna.

27. cikk: A megkeresett hatóság Államában végrehajtást engedélyező okirat és egyéb kísérő dokumentumok

1. A behajtási megkereséshez csatolni kell a megkeresett hatóság Államában végrehajtást engedélyező, egységes okiratot.

Ez a végrehajtást engedélyező, egységes okirat tartalmazza a megkereső hatóság Államában végrehajtást engedélyező eredeti okirat tartalmának lényeges elemeit, és a megkeresett hatóság Államában a behajtási és a biztosítási intézkedések kizárólagos alapját képezi. A megkeresett Állam nem követelhet az okiratot hitelesítő, kiegészítő vagy helyettesítő további okmányt.

A végrehajtást engedélyező, egységes okirat legalább a következő információkat tartalmazza:

- (a) a végrehajtást engedélyező eredeti okirat azonosítása szempontjából szükséges információk, a követelés leírása, amely tartalmazza a követelés jellegét, azt az időszakot, amelyre a követelés vonatkozik, a végrehajtási eljárás szempontjából jelentős bármilyen dátumot, a követelés összegét és annak különböző összetevőit, így a főkövetelést és a felhalmozódott kamatot stb.;
 - (b) az adós neve, valamint az azonosítását szolgáló más lényeges adatok; valamint
 - (c) név, cím és egyéb elérhetőség az alábbiak tekintetében:
 - (i) a követelés megállapításáért felelős hivatal; valamint
 - (ii) ha ettől eltérő, az a hivatal, ahol a követeléssel vagy a fizetési kötelezettséggel kapcsolatos jogorvoslati lehetőségekre vonatkozóan további információ kérhető.
2. A követelés behajtására irányuló megkereséshez csatolható a megkereső hatóság Államában a követeléssel kapcsolatban kiállított egyéb dokumentum is.

28. cikk: A behajtás iránti kérelem teljesítése

1. Ha ez a megállapodás másképp nem rendelkezik, a megkeresett hatóság Államában történő behajtás céljából bármely behajtási megkeresés tárgyát képező követelést úgy kell kezelni, mintha az az adott Állam követelése lenne. A megkeresett hatóság az adott Államnak az azonos követelésekre alkalmazandó törvényi, rendeleti és közigazgatási rendelkezései értelmében ráruházott hatáskör és eljárások keretében jár el, kivéve, ha ez a megállapodás másként rendelkezik.

A megkeresett hatóság Állama nem köteles a behajtás iránt megkeresés tárgyát képező követeléseknek ugyanolyan elsőbbséget biztosítani, mint amelyet a megkeresett hatóság Államában felmerülő hasonló követelések élveznek, kivéve, ha a Felek erről másként állapodnak meg, vagy ha az érintett Állam jogszabályai másként rendelkeznek.

A megkeresett hatóság Állama a követelést saját pénznemében hajtja be.

2. A megkeresett hatóság kellő gondossággal tájékoztatja a megkereső hatóságot a behajtás iránti kérelem alapján tett bármely intézkedésről.

3. A megkeresett hatóság a behajtás iránti kérelem kézhezvételének időpontjától számítva késedelmi kamatot számít fel, a saját követeléseire alkalmazandó törvényi, rendeleti és közigazgatási rendelkezésekkel összhangban.

4. Amennyiben az alkalmazandó törvényi, rendeleti vagy közigazgatási rendelkezések lehetővé teszik, a megkeresett hatóság halasztott fizetést vagy részletfizetést engedélyezhet az adós részére, és ezért kamatot számíthat fel. E döntéséről tájékoztatja a megkereső hatóságot.

5. A 35. cikk [Költségek] (1) bekezdésének sérelme nélkül, a megkeresett hatóság átutalja a megkereső hatóságnak a követelés behajtott összegét, valamint az e cikk (3) és (4) bekezdésében említett kamatot.

29. cikk: Vitatott követelések és végrehajtási intézkedések

1. A követeléssel, a megkereső hatóság Államában végrehajtást engedélyező, eredeti okirattal vagy a megkeresett hatóság Államában végrehajtást engedélyező egységes okirattal, valamint a megkereső hatósága általi kézbesítés érvényességével kapcsolatos viták a megkereső hatóság Államában működő illetékes szervek hatáskörébe tartoznak. Amennyiben a behajtási eljárás során a követelésre, a megkereső hatóság Államában végrehajtást engedélyező, eredeti okiratra vagy a megkeresett hatóság Államában végrehajtást engedélyező egységes okiratra vonatkozóan valamely érdekelt fél jogorvoslati kérelmet terjeszt elő, a megkeresett hatóságnak tájékoztatnia kell az érintett felet arról, hogy az érintett félnek az ügyet a megkereső hatóság Államának illetékes hatósága elé kell terjesztenie, az adott Államban hatályos jogszabályokkal összhangban.
2. A megkeresett hatóság Államában tett végrehajtási intézkedésekkel vagy a megkeresett Állam hatósága általi kézbesítés érvényességével kapcsolatos vitákat – a szóban forgó Állam jogszabályainak és rendelkezéseinek megfelelően – a megkeresett Állam illetékes szerve elé kell terjeszteni.
3. Amennyiben sor kerül az (1) bekezdésben említett jogorvoslati kérelem beterjesztésére, a megkereső hatóságnak tájékoztatnia kell erről a megkeresett hatóságot, és jeleznie kell a követelés nem vitatott mértékét.
4. Amint a megkeresett hatóság a megkereső hatóságtól vagy az érdekelt féltől megkapta a (3) bekezdésben említett információkat, a követelés azon részét illetően, amelyre a jogorvoslati kérelem vonatkozik, fel kell függeszteni a végrehajtási eljárást az ügyben illetékes szerv döntéséig, kivéve, ha a megkereső hatóság az e bekezdés harmadik albekezdésének megfelelően másként kéri.

A megkereső hatóság kérésére, illetve amennyiben a megkeresett hatóság ezt szükségesnek tartja, továbbá a 31. cikk [Biztosítási intézkedésekre irányuló megkeresés] sérelme nélkül, a megkeresett hatóság biztosítási intézkedéseket tehet a követelés behajtásának biztosítása érdekében, amennyiben az alkalmazandó törvények és rendeletek ezt lehetővé teszik.

A megkereső hatóság az Államában hatályos törvényeknek, rendeleteknek és közigazgatási gyakorlatnak megfelelően felkérheti a megkeresett hatóságot azon követelés vagy a követelés azon részének behajtására, amelyre vonatkozóan jogorvoslati kérelmet terjesztettek elő, amennyiben a megkeresett hatóság Államának hatályos törvényei, rendeletei és közigazgatási gyakorlata ezt lehetővé teszi. Ezeket a megkereséseket meg kell indokolni. Amennyiben a jogvita kimenetele a későbbiekben az adós számára kedvező, a megkereső hatóság felelős a behajtott összegek visszatérítéséért, valamint az esetleges kártérítésért, a megkeresett hatóság Államában hatályos jogszabályok szerint.

Amennyiben a megkereső és a megkeresett Állam illetékes hatóságai kölcsönös egyeztetési eljárást kezdeményeznek, és az eljárás eredménye érintheti azon követelést, amellyel kapcsolatban a segítségnyújtást kérték, a behajtási intézkedéseket fel kell függeszteni vagy le kell állítani az eljárás befejezéséig, kivéve a csalás vagy fizetéseképtelenség miatti különösen sürgős eseteket. Ha a behajtási intézkedéseket felfüggesztik vagy leállítják, a második albekezdés alkalmazandó.

30. cikk: A behajtásra irányuló segítségnyújtási megkeresés módosítása vagy visszavonása

1. A megkereső hatóság – megjelölve a módosítás vagy a visszavonás indokát – haladéktalanul tájékoztatja a megkeresett hatóságot a behajtás iránti kérelem későbbi módosításáról vagy a megkeresés visszavonásáról.

2. Ha a megkeresés módosítása a 29. cikk [Vitatott követelések és végrehajtási intézkedések] (1) bekezdésében említett illetékes szerv határozatának az eredménye, a megkereső hatóság továbbítja ezt a határozatot a megkeresett hatóság Államában végrehajtást engedélyező, felülvizsgált egységes okirattal együtt. Ezt követően a megkeresett hatóság a további behajtási intézkedések során a felülvizsgált okirat alapján jár el.

A megkeresett hatóság Államában végrehajtást engedélyező, eredeti egységes okirat alapján hozott behajtási vagy biztosítási intézkedések folytatódhatnak a felülvizsgált okiratnak megfelelően, kivéve, ha a megkeresés módosítására a megkereső hatóság Államában végrehajtást engedélyező, eredeti okirat vagy a megkeresett hatóság Államában végrehajtást engedélyező, eredeti egységes okirat érvénytelensége miatt került sor.

A módosított okirat vonatkozásában a 27. cikket [A megkeresett hatóság államában végrehajtást engedélyező okirat és egyéb kísérő dokumentumok] és a 29. cikket [Vitatott követelések és végrehajtási intézkedések] alkalmazni kell.

31. cikk: Biztosítási intézkedésekre irányuló megkeresés

1. Amennyiben hasonló helyzetben a megkereső hatóság Államának jogszabályai és közigazgatási gyakorlata is lehetővé tesz biztosítási intézkedéseket, a megkereső hatóság kérésére a megkeresett hatóság a saját Államának nemzeti jogszabályai által lehetővé tett mértékben és közigazgatási gyakorlatával összhangban biztosítási intézkedéseket tesz a követelés behajtásának biztosítására, amennyiben a megkeresés időpontjában az adós vitatja a követelést vagy a megkereső hatóság Államában végrehajtást engedélyező okiratot, illetve ha a követelésre vonatkozóan még nem bocsátottak ki a megkereső hatóság Államában végrehajtást engedélyező okiratot.

A megkeresett hatóság Államában végrehajtandó biztosítási intézkedésekre irányuló megkereséshez csatolni kell a megkereső hatóság Államában végrehajtandó biztosítási intézkedések engedélyezése céljából kiállított, a kölcsönös segítségnyújtás tárgyát képező követelésre vonatkozó dokumentumot, amennyiben létezik ilyen. A megkeresett hatóság Államában nem írhatnak elő az e dokumentumot hitelesítő, kiegészítő vagy helyettesítő további okmányt.

2. A biztosítási intézkedésekre irányuló megkereséshez csatolható egyéb, a követeléssel kapcsolatban kiállított dokumentum.

32. cikk: A biztosítási intézkedésekre irányuló megkeresésekre vonatkozó szabályok

A 31. cikk [Biztosítási intézkedésekre irányuló megkeresés] teljesülése érdekében a 25. cikk [Behajtás iránti kérelem] (2) bekezdését, a 28. cikk [A behajtás iránti kérelem teljesítése] (1) és (2) bekezdését, a 29. cikket [Vitatott követelések és végrehajtási intézkedések] és a 30. cikket [A behajtásra irányuló segítségnyújtási megkeresés módosítása vagy visszavonása] értelemszerűen kell alkalmazni.

33. cikk: A megkeresett hatóság kötelezettségének korlátozása

1. A megkeresett hatóság nem köteles a 25. [Behajtás iránti kérelem]–31. cikkben [Biztosítási intézkedésekre irányuló megkeresés] előírt segítségnyújtásra, ha a követelés behajtása – az adós helyzete miatt – a megkeresett hatóság Államában komoly gazdasági vagy társadalmi nehézségeket okozna, amennyiben hasonló hazai követelések esetében az említett Állam hatályos törvényei, rendeletei és közigazgatási gyakorlata engedélyez ilyen kivételt.

2. A megkeresett hatóság nem köteles a 25. [Behajtás iránti kérelem]–31. cikkben [Biztosítási intézkedésekre irányuló megkeresés] előírt segítségnyújtásra, ha a megkeresett Államra háruló költségek vagy adminisztratív terhek egyértelműen aránytalanok lennének a megkereső Állam által elérendő pénzügyi haszonhoz képest.

3. A megkeresett hatóság nem köteles a 20. cikkben [Információkérés] és a 22. [Jelenlét a közigazgatási hivatalokban és részvétel a közigazgatási vizsgálatokban]–31. cikkben [Biztosítási intézkedésekre irányuló megkeresés] előírt segítségnyújtásra, amennyiben a 20. cikk [Információkérés], a 22. cikk [Jelenlét a közigazgatási hivatalokban és részvétel a közigazgatási vizsgálatokban], a 23. cikk [A követelésekkel kapcsolatos egyes dokumentumok kézbesítésére vonatkozó megkeresés], a 25. cikk [Behajtás iránti kérelem] vagy a 31. cikk [Biztosítási intézkedésekre irányuló megkeresés] szerinti eredeti segítségnyújtás iránti megkeresés olyan követelésekre vonatkozik, amelyek esetében a követelésnek a megkereső hatóság Államában való esedékességi időpontja és a segítségnyújtás iránti eredeti megkeresés időpontja között több mint öt év telt el.

Olyan esetekben azonban, amikor a követeléssel vagy a megkereső hatóság Államában végrehajtást engedélyező, eredeti okirattal összefüggésben jogorvoslati kérelmet nyújtottak be, az ötéves időszak attól az időponttól számítandó, amikor a megkereső hatóság Államában megállapítást nyer, hogy a követeléssel vagy a végrehajtást engedélyező okirattal összefüggésben további jogorvoslatnak nincs helye.

Olyan esetekben továbbá, amikor a megkereső hatóság Államában halasztott fizetést vagy részletfizetést engedélyeznek, az ötéves időszak a teljes, meghosszabbított fizetési határidő lejártakor veszi kezdetét.

A megkeresett hatóság az ilyen esetekben ugyanakkor nem köteles segítségnyújtásra olyan követelések esetében, amelyek tekintetében a követelés esedékességének a megkereső hatóság Államában érvényes időpontjától számítva több mint tíz év telt el.

4. A részes Államok nem kötelezhetők segítségnyújtásra abban az esetben, ha az összeg, amelynek vonatkozásában a segítséget kérték, nem éri el az 5 000 GBP-t.

5. A megkeresett hatóság tájékoztatja a megkereső hatóságot a segítségnyújtás iránti megkeresés elutasításának okairól.

34. cikk: Az elévülési idővel kapcsolatos kérdések

1. Az elévülési időt érintő kérdésekre vonatkozóan kizárólag a megkereső hatóság Államában hatályos jogszabályok az irányadók.

2. Az elévülési idő felfüggesztésével, megszakításával vagy meghosszabbításával kapcsolatban a megkeresett hatóság által vagy annak nevében a követelés behajtására irányuló segítségnyújtás iránti megkeresés alapján tett azon lépések, amelyek az elévülési idő tekintetében a megkeresett hatóság Államában hatályos jog szerint felfüggesztő, megszakító vagy meghosszabbító hatással bírnak, a megkereső hatóság Államában is ugyanilyen hatásúak, feltéve, hogy ennek megfelelő joghatás az utóbbi Államban hatályos jog alapján is létezik.

Ha a megkeresett hatóság Államában hatályos jog szerint az elévülési idő felfüggesztésére, megszakítására vagy meghosszabbítására nincs lehetőség, a megkeresett hatóság által vagy annak nevében a követelés behajtására irányulóan, a segítségnyújtás iránti megkeresés alapján tett

lépések, amelyek – ha a megkereső hatóság által vagy annak nevében a saját Államában tett lépések lennének – a megkereső hatóság Államában hatályos jog alapján felfüggesztő, megszakító vagy meghosszabbító hatással lennének az elévülési időre, e hatást illetően úgy tekintendő, mintha ez utóbbi Államban hajtották volna végre őket.

Az első és a második albekezdés nem érinti a megkereső hatóság Államának azon jogát, hogy olyan intézkedéseket hozzon, amelyek az említett Államban hatályos jog alapján felfüggesztő, megszakító vagy meghosszabbító hatással vannak az elévülési időre.

3. A megkereső és a megkeresett hatóság tájékoztatja egymást azokról az intézkedésekről, amelyek megszakítják, felfüggesztik vagy meghosszabbítják az elévülési időt egy olyan követelés esetében, amelyre vonatkozóan behajtási vagy biztosítási intézkedéseket kértek, vagy amelyek ilyen hatással lehetnek.

35. cikk: Költségek

1. A megkeresett hatóság törekszik arra, hogy az érintett személytől – a 28. cikk [A behajtás iránti kérelem teljesítése] (5) bekezdésében említett összegeken felül – behajtsa és visszatartsa a behajtással kapcsolatban részéről felmerült költségeket, saját Állama jogszabályainak megfelelően. A részes Államok lemondanak az olyan költségek egymás számára történő megtérítésének igényéről, amelyek az e jegyzőkönyv értelmében egymásnak nyújtott kölcsönös segítség alapján merülnek fel.

2. Amennyiben azonban a behajtás különleges problémát okoz, nagyon magas költségekkel jár vagy a szervezett bűnözés elleni küzdelemmel összefüggésbe hozható, a megkereső és a megkeresett hatóság az adott eseteknek megfelelő egyedi költségmegtérítési szabályokról állapodhat meg.

3. A (2) bekezdés ellenére a megkereső hatóság Állama felelősséggel tartozik a megkeresett hatóság Államának minden olyan költségért és veszteségért, amely megalapozatlannak ítélt intézkedések következményeként merül fel, amennyiben azok a követelés tárgyát vagy a megkereső hatóság által kiállított, végrehajtást és/vagy biztosítási intézkedéseket engedélyező okirat érvényességét érintik.

Negyedik fejezet: A behajtásra irányuló segítségnyújtás iránti megkeresések valamennyi típusára irányadó általános szabályok

36. cikk: Nyelvhasználat

1. A segítségnyújtás iránti megkeresést, a kézbesítéshez alkalmazandó formanyomtatványt és a megkeresett hatóság Államában végrehajtást engedélyező egységes okiratot a megkeresett hatóság Államának hivatalos nyelvén vagy egyik hivatalos nyelvén kell továbbítani, vagy ilyen nyelvű fordítást kell hozzá mellékelni. Az a tény azonban, hogy az említett dokumentumok egyes részei nem az említett Állam hivatalos nyelvén vagy egyik hivatalos nyelvén készültek, nem érinti érvényességüket vagy az eljárás érvényességét, amennyiben a kérdéses nyelvről az érintett Államok egymás között megállapodtak.

2. Azok a dokumentumok, amelyeknek a 23. cikknek [A követelésekkel kapcsolatos egyes dokumentumok kézbesítésére vonatkozó megkeresés] megfelelően a kézbesítését kérték, a megkereső hatóság Államának hivatalos nyelvén továbbíthatók a megkeresett hatóság részére.

3. Amennyiben a megkereséshez az (1) és a (2) bekezdésben említettektől eltérő dokumentumokat csatolnak, a megkeresett hatóság szükség esetén kérheti a megkereső hatóságtól ezeknek a dokumentumoknak a megkeresett hatóság Államának hivatalos nyelvére vagy egyik hivatalos nyelvére, vagy bármely olyan más nyelvre történő lefordítását, amelyről az érintett Államok megállapodtak.

37. cikk: Statisztikai adatok

1. A Felek minden év június 30-ig elektronikus úton megküldik a szakbizottság részére az e cím alkalmazására vonatkozó statisztikai adatokat tartalmazó jegyzéket.

2. Az (1) bekezdés alapján közzelendő statisztikai adatok tartalmát és formátumát a szakbizottság határozza meg.

38. cikk: Formanyomtatványok és kommunikációs eszközök

1. A 20. cikk [Információkérés] (1) bekezdése szerinti információkérést, a 23. cikk [A követelésekkel kapcsolatos egyes dokumentumok kézbesítésére vonatkozó megkeresés] (1) bekezdése szerinti kézbesítési megkeresést, a 25. cikk [Behajtás iránti kérelem] (1) bekezdése szerinti behajtás iránti kérelmet, a 31. cikk [Biztosítási intézkedésekre irányuló megkeresés] (1) bekezdése szerinti biztosítási intézkedésekre irányuló megkeresést, illetve a 37. cikk [Statisztikai adatok] szerinti statisztikai adatközlést formanyomtatvány használatával, elektronikus úton kell továbbítani, kivéve, ha ez műszaki okokból nem megvalósítható. Lehetőség szerint ezeket a formanyomtatványokat kell használni a megkereséssel kapcsolatos minden további kommunikáció során is.

A megkeresett hatóság Államában végrehajtást engedélyező egységes okiratot, a megkereső hatóság Államában biztosítási intézkedéseket engedélyező dokumentumot, valamint a 27. cikkben [A megkeresett hatóság államában végrehajtást engedélyező okirat és egyéb kísérő dokumentumok] és a 31. cikkben [Biztosítási intézkedésekre irányuló megkeresés] említett egyéb dokumentumokat is elektronikus úton kell továbbítani, kivéve, ha ez műszaki okokból nem megvalósítható.

Adott esetben a formanyomtatványokhoz jelentéseket, nyilatkozatokat és bármely más dokumentumot, vagy azok hitelesített másolatát vagy kivonatát lehet csatolni, amelyeket szintén elektronikus úton kell továbbítani, kivéve, ha ez műszaki okokból nem megvalósítható.

Formanyomtatványokat és elektronikus úton történő kommunikációt lehet alkalmazni a 21. cikk [Előzetes megkeresés nélküli információcsere] alapján történő információcsere esetében is.

2. Az (1) bekezdést nem kell alkalmazni a tisztviselők által a 22. cikk [Jelenlét a közigazgatási hivatalokban és részvétel a közigazgatási vizsgálatokban] szerinti, másik Állam közigazgatási hivatalában való jelenlét vagy másik Államban végzett közigazgatási vizsgálatban való részvétel során szerzett információkra és dokumentumokra.

3. A kapott információk vagy a segítségnyújtás iránti megkeresés teljesítése során tett intézkedések érvényességét nem befolyásolja, ha a kommunikációra nem elektronikus úton vagy nem a formanyomtatványok használatával kerül sor.

4. Az e jegyzőkönyv végrehajtása során alkalmazott elektronikus kommunikációs hálózatok és az e célból elfogadott formanyomtatványok a 2. cikk [Alkalmazási kör] (1) bekezdésének b) pontja szerinti követelésektől eltérő egyéb követelések behajtásához nyújtott segítség esetében is

felhasználhatók, amennyiben a közigazgatási együttműködésről az érintett Államok között megkötött egyéb, jogilag kötelező érvényű kétoldalú vagy többoldalú eszközök lehetővé tesznek ilyen behajtási segítségnyújtást.

5. A 39. cikk [A héával kapcsolatos igazgatási együttműködéssel, valamint az adók, vámok és illetékek behajtásával foglalkozó kereskedelmi szakbizottság] (2) bekezdésében említett határozatok szakbizottság általi elfogadásáig az illetékes hatóságok az e jegyzőkönyv mellékletében meghatározott szabályokat alkalmazzák, beleértve a formanyomtatványokat is.

6. A megkeresett hatóság a saját Állama hivatalos pénznemét használja a behajtott összegeknek a megkereső hatóság Államának részére történő átutalásához, kivéve amennyiben az érintett Államok másként állapodnak meg.

IV. CÍM: VÉGREHAJTÁS ÉS ALKALMAZÁS

39. cikk: A héával kapcsolatos igazgatási együttműködéssel, valamint az adók, vámok és illetékek behajtásával foglalkozó kereskedelmi szakbizottság

1. A szakbizottság feladatai a következők:

- (a) rendszeres konzultációkat tart; valamint
- (b) legalább ötévente felülvizsgálja e jegyzőkönyv működését és hatékonyságát.

2. A szakbizottság határozatokat és ajánlásokat fogad el a következők érdekében:

- (a) a 11. cikkben [Automatikus információcsere] előírt automatikus információcsere gyakorisága, gyakorlati feltételei és az automatikus információcsere tárgyát képező pontos adatkategóriák;
- (b) az automatikus információcsere eredményeinek áttekintése a (2) bekezdés a) pontja szerint meghatározott egyes adatkategóriák esetében annak biztosítása érdekében, hogy az ilyen típusú információcsere csak abban az esetben kerüljön sor, amikor ez jelenti az információcsere leghatékonyabb módját;
- (c) a 11. cikk [Automatikus információcsere] szerinti információcserebe bevonandó új adatkategóriák meghatározása, ha az automatikus adatcsere jelenti a leghatékonyabb együttműködési módot;
- (d) a 19. cikk [Formanyomtatványok és kommunikációs eszközök] (1) bekezdése és a 38. cikk [Formanyomtatványok és kommunikációs eszközök] (1) bekezdése szerinti adatközlések formanyomtatványainak meghatározása
- (e) a 18. cikkben [Statisztikai adatok] és a 37. cikkben [Statisztikai adatok] említett statisztikai adatok rendelkezésre állásának, gyűjtésének és feldolgozásának felülvizsgálata annak biztosítása érdekében, hogy az említett cikkekben meghatározott kötelezettségek ne rójanak aránytalan adminisztratív terhet a Felekre;
- (f) a CCN/CSI hálózaton és más eszközök révén átadandó információk meghatározása;
- (g) az Egyesült Királyság által az európai információs rendszerekben való részvételből adódó költségek tekintetében az Unió általános költségvetésébe befizetendő pénzügyi hozzájárulás

- összegéről és a befizetés módjáról, a d) és az f) pontban említett határozatok figyelembevételével;
- (h) végrehajtási szabályok meghatározása a 4. cikk [Szervezet] (2) és (3) bekezdésében említett központi kapcsolattartó irodák és kapcsolattartó szervek közötti kapcsolattartás gyakorlati aspektusairól;
 - (i) a központi kapcsolattartó irodák közötti kapcsolattartásra vonatkozó gyakorlatok kialakítása a 4. cikk [Szervezet] (5) bekezdésének végrehajtása céljából;
 - (j) a III. címmel [A behajtásra irányuló segítségnyújtás] kapcsolatos végrehajtási szabályok meghatározása, ideértve a behajtandó összegek átváltásával és a behajtott összegek átutalásával kapcsolatos szabályokat; valamint
 - (k) az 5. cikkben [Szolgáltatói megállapodás] említett szolgáltatási szintre vonatkozó megállapodás megkötésére vonatkozó eljárás meghatározása, valamint a szolgáltatási szintre vonatkozó megállapodás megkötése.

V. CÍM: ZÁRÓ RENDELKEZÉSEK

40. cikk: Folyamatban lévő megkeresések végrehajtása

1. Amennyiben a kilépésről rendelkező megállapodás 99. cikkének (1) bekezdése által meghatározott tranzakciókkal kapcsolatban a 904/2010/EU rendelet értelmében beküldött információkérések és közigazgatási vizsgálatok nem zárulnak le az átmeneti időszak végétől számított négy éven belül, a megkeresett Állam biztosítja azok végrehajtását a jelen jegyzőkönyv szabályai szerint.

2. Amennyiben a 2. cikk [Alkalmazási kör] hatálya alá tartozó adókhoz és vámokhoz kapcsolódó, a kilépésről rendelkező megállapodás 100. cikkének (1) bekezdésében említett követelésekkel kapcsolatban a 2010/24/EU irányelv értelmében beküldött segítségnyújtás iránti megkeresések nem zárulnak le az átmeneti időszak végétől számított öt éven belül, a megkeresett Állam biztosítja azok végrehajtását a jelen jegyzőkönyv szabályai szerint. A kézbesítéshez alkalmazandó formanyomtatvány vagy a megkeresett hatóság Államában végrehajtást engedélyező, az e bekezdésben említett jogszabályok szerint létrehozott okirat továbbra is érvényben marad ilyen intézkedésekhez. Az ötéves időszak leteltét követően létre lehet hozni egy a megkeresett hatóság Államában végrehajtást engedélyező, felülvizsgált egységes okiratot olyan követelések vonatkozásában, amelyekhez korábban kértek segítséget. Az ilyen felülvizsgált egységes okiratokban hivatkozni kell az eredeti segítségnyújtás iránti kérelem jogalapjára.

41. cikk: Kapcsolat más megállapodásokkal vagy egyezményekkel

Ez a jegyzőkönyv elsőbbséget élvez a tagállamok és az Egyesült Királyság között megkötött, a hea területén történő közigazgatási együttműködésről vagy az e jegyzőkönyv hatálya alá tartozó követelések behajtásával kapcsolatos segítségnyújtásról szóló két- vagy többoldalú megállapodások rendelkezéseivel szemben, amennyiben azok rendelkezései összeegyeztethetetlenek e jegyzőkönyv rendelkezéseivel.

Ez a dokumentum az Európai Unió és az Egyesült Királyság közötti megállapodás szerinti szöveget tartalmazza és kizárólag tájékoztatásul szolgál. Az alkalmazás kezdőnapjáig nem keletkezett jogokat. A cikkek számozása ideiglenes.

MELLÉKLET A HOZZÁADOTTÉRTÉK-ADÓ TERÜLETÉN FOLYTATOTT KÖZIGAZGATÁSI EGYÜTTMŰKÖDÉSRŐL ÉS CSALÁS ELLENI KÜZDELEMRŐL, VALAMINT AZ ADÓKBÓL, VÁMOKBÓL ÉS ILLETÉKEKBŐL EREDŐ KÖVETELÉSEK BEHÁJTÁSÁRA IRÁNYULÓ KÖLCSÖNÖS SEGÍTSÉGNYÚJTÁSRÓL SZÓLÓ JEGYZŐKÖNYVHÖZ

A hozzáadottérték-adó területén történő közigazgatási együttműködésről és csalás elleni küzdelemről, valamint az adókból, vámokból és illetékekből eredő követelések behajtására irányuló kölcsönös segítségnyújtásról szóló jegyzőkönyv (a továbbiakban: a jegyzőkönyv) 39. cikkének [A héával kapcsolatos igazgatási együttműködéssel, valamint az adók, vámok és illetékek behajtásával foglalkozó kereskedelmi szakbizottság] (2) bekezdésében említett határozatok szakbizottság általi elfogadásáig a következő szabályok és formanyomtatványok alkalmazandók.

1. szakasz: A kapcsolattartók megszervezése

1.1. További értesítésig a központi kapcsolattartó irodák, amelyek fő felelőssége e jegyzőkönyv II. címének [Közigazgatási együttműködés és a héacsalás elleni küzdelem] alkalmazása, a következők:

- (a) az Egyesült Királyságban: Her Majesty's Revenue and Customs, UK VAT Central Liaison Office;
- (b) a tagállamok részéről: a héa területén a tagállamok közötti közigazgatási együttműködésre kijelölt központi kapcsolattartó irodák.

1.2. További értesítésig a központi kapcsolattartó irodák, amelyek fő felelőssége e jegyzőkönyv III. címének [A behajtásra irányuló segítségnyújtás] alkalmazása, a következők:

- (a) az Egyesült Királyságban: Her Majesty's Revenue and Customs, Debt Management;
- (b) a tagállamok részéről: a tagállamok közötti behajtási segítségnyújtásra kijelölt központi kapcsolattartó irodák.

2. szakasz: A hozzáadottérték-adó területén történő közigazgatási együttműködés és csalás elleni küzdelem

2.1. Kommunikáció

Az e jegyzőkönyv II. címe [Közigazgatási együttműködés és a héacsalás elleni küzdelem] szerinti információcsere lehetőség szerint elektronikus úton és a közös kommunikációs hálózaton (CCN) keresztül történik az érintett Államoknak a közigazgatási együttműködéssel kapcsolatos információcserét szolgáló postafiókjai vagy a héával kapcsolatos csalás elleni küzdelmet szolgáló postafiókjai között.

2.2. Formanyomtatvány

Az e jegyzőkönyv II. címe [Közigazgatási együttműködés és a héacsalás elleni küzdelem] szerinti információcseréhez az Államok a következő mintát használják:

Formanyomtatvány az uniós tagállamok és az Egyesült Királyság közötti, a hea területén történő közigazgatási együttműködésről és csalás elleni küzdelemről szóló jegyzőkönyv szerinti információkéréshez, önkéntes információcseréhez és visszajelzéshez

Információcsere-hivatkozások:

A) ÁLTALÁNOS ADATOK	
A1	
Megkereső állam:	<i>Megkeresett állam:</i>
Megkereső hatóság:	<i>Megkeresett hatóság:</i>
A2	
A megkereső hatóságnál a kérelemmel/információcserével foglalkozó ügyintéző adatai:	<i>A megkeresett hatóságnál a kérelemmel/információcserével foglalkozó ügyintéző adatai:</i>
Név:	<i>Név:</i>
E-mail:	<i>E-mail:</i>
Telefon:	<i>Telefon:</i>
Nyelvek:	<i>Nyelvek:</i>
A3	
A megkereső hatóság nemzeti hivatkozási száma:	<i>A megkeresett hatóság nemzeti hivatkozási száma:</i>
A megkereső hatóság tölti ki!	<i>A megkeresett hatóság tölti ki!</i>
A4	
A megkeresés/információcsere továbbításának dátuma:	<i>A válasz feladásának dátuma:</i>
A5	
A megkeresés/információcsere mellékleteinek száma:	<i>A válasz mellékleteinek száma:</i>
A6	
A7	
<input type="radio"/> Általános megkeresés/információcsere	<input type="checkbox"/> <i>Mint megkeresett hatóság közlöm, hogy az alábbiakban megjelölt határidőkön belül nem lesz módomban választ adni:</i>
<input type="radio"/> Információkérés	<input type="radio"/> <i>3 hónap</i>
<input type="radio"/> Önkéntes információcsere	<input type="radio"/> <i>1 hónap a már rendelkezésre álló információ esetében</i>
<input type="checkbox"/> Visszajelzés kérése önkéntes információcserére vonatkozóan	<i>A késedelem oka:</i>

<input type="radio"/> Csalárd kereskedőre vonatkozó megkeresés/információcsere		
<input type="radio"/> Információkérés		
<input type="radio"/> Csalárd kereskedő – Nyilvántartási adatok ellenőrzése/üzleti tevékenység		
<input type="radio"/> Önkéntes információátadás		
<input type="checkbox"/> Visszajelzés kérése önkéntes információátadásra vonatkozóan		
		<input type="checkbox"/> A válasz várható ideje:
		<input type="checkbox"/> A megkeresett állami hatóság engedélyezi az információknak egy másik Állam részére történő továbbítását (a hozzáadottérték-adó területén folytatott közigazgatási együttműködésről és csalás elleni küzdelemről, valamint az adókból és vámokból eredő követelések behajtására irányuló kölcsönös segítségnyújtásról szóló jegyzőkönyv 6. cikkének (6) bekezdése)
		<input type="checkbox"/> Visszajelzés kérése a válaszra
<p>A hozzáadottérték-adó területén folytatott közigazgatási együttműködésről és csalás elleni küzdelemről, valamint az adókból és vámokból eredő követelések behajtására irányuló kölcsönös segítségnyújtásról szóló jegyzőkönyv 6. cikkének (4) bekezdése értelmében az információt szolgáltató Állam indokolt kérelem alapján engedélyezi a kapott információknak a jegyzőkönyv 2. cikkének (1) bekezdésében említettektől eltérő célokra történő felhasználását.</p>		
B) ÁLTALÁNOS INFORMÁCIÓKÉRÉS		
Megkereső hatóság	Megkeresett hatóság	Megkeresett hatóság¹⁶¹
B1 Héaazonosító szám (egyéb esetben adóazonosító szám) Héaazonosító szám:	B1 Héaazonosító szám (egyéb esetben adóazonosító szám) <input type="radio"/> Kérjük, töltsse ki <input type="radio"/> Kérjük, erősítse meg Héaazonosító szám:	<input type="radio"/> Megerősítem <input type="radio"/> Nem erősítem meg Héaazonosító szám:
<input type="checkbox"/> Héaazonosító szám nem érhető el	<input type="checkbox"/> Héaazonosító szám nem érhető el	<input type="checkbox"/> Héaazonosító szám nem érhető el
Adóazonosító szám:	Adóazonosító szám:	Adóazonosító szám:

161 Ebben az oszlopban a megkeresett hatóság vagy kitölti a megkereső hatóság által kért információkat (a „Kérjük, töltsse ki” rovat kipipálva a második oszlopban), vagy megerősíti a megkereső hatóság által közölt információkat (a „Kérjük, erősítse meg” rubrika kipipálva, és az információk a második oszlopban feltüntetve).

B2 Név	B2 Név <input type="radio"/> Kérjük, töltsse ki <input type="radio"/> Kérjük, erősítse meg	 <input type="radio"/> Megerősítem <input type="radio"/> Nem erősítem meg Név:
B3 Kereskedelmi név	B3 Kereskedelmi név <input type="radio"/> Kérjük, töltsse ki <input type="radio"/> Kérjük, erősítse meg	 <input type="radio"/> Megerősítem <input type="radio"/> Nem erősítem meg Kereskedelmi név:
B4 Cím	B4 Cím <input type="radio"/> Kérjük, töltsse ki <input type="radio"/> Kérjük, erősítse meg	 <input type="radio"/> Megerősítem <input type="radio"/> Nem erősítem meg Cím:
B5 Az alábbi dátumok ÉÉÉÉ/HH/NN formátumban:	B5 Az alábbi dátumok ÉÉÉÉ/HH/NN formátumban: <input type="radio"/> Kérjük, töltsse ki <input type="radio"/> Kérjük, erősítse meg	 <input type="radio"/> Megerősítem <input type="radio"/> Nem erősítem meg
(a) Héaazonosító szám/adóazonosító szám kiadása	(a) Héaazonosító szám/adóazonosító szám kiadása	(a) Héaazonosító szám/adóazonosító szám kiadása
(b) Héaazonosító szám/adóazonosító szám törlése	(b) Héaazonosító szám/adóazonosító szám törlése	(b) Héaazonosító szám/adóazonosító szám törlése
(c) cégbejegyzés	(c) cégbejegyzés	(c) cégbejegyzés
B6 A tevékenység megkezdésének dátuma	B6 A tevékenység megkezdésének dátuma <input type="radio"/> Kérjük, töltsse ki <input type="radio"/> Kérjük, erősítse meg A tevékenység megkezdésének dátuma	 <input type="radio"/> Megerősítem <input type="radio"/> Nem erősítem meg A tevékenység megkezdésének dátuma

B7 A tevékenység megszüntetésének dátuma	B7 A tevékenység megszüntetésének dátuma <input type="radio"/> Kérjük, töltsse ki <input type="radio"/> Kérjük, erősítse meg A tevékenység megszüntetésének dátuma	 <input type="radio"/> Megerősítem <input type="radio"/> Nem erősítem meg A tevékenység megszüntetésének dátuma
B8 Ügyvezetők/igazgatók neve	B8 Ügyvezetők/igazgatók neve <input type="radio"/> Kérjük, töltsse ki <input type="radio"/> Kérjük, erősítse meg	 <input type="radio"/> Megerősítem <input type="radio"/> Nem erősítem meg
B9 Tulajdonosok, résztulajdonosok, üzlettársak, partnerek, megbízottak, részvényesek vagy a cégben egyéb jogosultsággal bíró személyek neve	B9 Tulajdonosok, résztulajdonosok, üzlettársak, partnerek, megbízottak, részvényesek vagy a cégben egyéb jogosultsággal bíró személyek neve <input type="radio"/> Kérjük, töltsse ki <input type="radio"/> Kérjük, erősítse meg	 <input type="radio"/> Megerősítem <input type="radio"/> Nem erősítem meg
B10 A tevékenység jellege	B10 A tevékenység jellege <input type="radio"/> Kérjük, töltsse ki <input type="radio"/> Kérjük, erősítse meg	 <input type="radio"/> Megerősítem <input type="radio"/> Nem erősítem meg
(a) A vállalkozás jogi státusza	(a) A vállalkozás jogi státusza	<i>(a) A vállalkozás jogi státusza</i>
(b) Tényleges fő tevékenység ¹⁶²	(b) Tényleges fő tevékenység	<i>(b) Tényleges fő tevékenység</i>
B11 Az ügylet jellege	Az ügylet jellege B11 Érintett áruk/szolgáltatások	<i>Az ügylet jellege</i> <i>B11 Érintett áruk/szolgáltatások</i>

162 A tényleges fő tevékenység a vállalkozás által végzett valós elsődleges tevékenységet jelenti (az esetleges egyéb bejelentett tevékenységgel szemben).

	<input type="radio"/> Kérjük, töltsse ki <input type="radio"/> Kérjük, erősítse meg	<input type="radio"/> Megerősítem <input type="radio"/> Nem erősítem meg
Időszak és összeg, amelyre a megkeresés/információcsere vonatkozik B12 Két ország közötti termékértékesítés		
-tól	Időszak	Időszak
-ig	Összeg	Összeg
Források: <input type="checkbox"/> Héainformációcsere-rendszer (VIES) <input type="checkbox"/> Egyéb		
B13 Két ország közötti szolgáltatásnyújtás		
-tól	Időszak	Időszak
-ig	Összeg	Összeg
Források: <input type="checkbox"/> VIES <input type="checkbox"/> Egyéb		
C) TOVÁBBI INFORMÁCIÓK		
Nyilvántartásba vétel		
<input type="checkbox"/> C1 Az adóalany a megkeresett államban (<input type="checkbox"/>) / az adóalany a megkereső államban (<input type="checkbox"/>) jelenleg nem szerepel a héanyilvántartásban. VIES-adatok vagy egyéb források alapján a tevékenység megszűnésének dátumát követően sor került termékértékesítésre. Kérjük az ügy magyarázatát!		
<input type="checkbox"/> C2 Az adóalany a megkeresett államban (<input type="checkbox"/>) / az adóalany a megkereső államban (<input type="checkbox"/>) nem szerepel a héanyilvántartásban. VIES-adatok vagy egyéb források alapján a nyilvántartásba vétel dátuma előtt sor került termékértékesítésre. Kérjük az ügy magyarázatát!		

Árukkal/szolgáltatásokkal kapcsolatos ügyletek	
Áru	
<input type="checkbox"/> C3 VIES-adatok vagy egyéb források alapján az adóalany a megkeresett államban termékértékesítést végzett, ugyanakkor az adóalany a megkereső államban: <input type="radio"/> nem vallott be termékbeszerzést; <input type="radio"/> tagadja az áruk átvételét; <input type="radio"/> a vásárlást eltérő összegre jelentette be, és a bejelentett összeg: Kérjük az ügy kivizsgálását és magyarázatát!	
<input type="checkbox"/> Csatoljuk a rendelkezésünkre álló dokumentumok másolatát. <input type="checkbox"/> C4 Az adóalany által a megkereső államban bevallott beszerzések nem felelnek meg a VIES-adatokból vagy egyéb forrásokból nyert információknak. Kérjük az ügy kivizsgálását és magyarázatát! <input type="checkbox"/> C5 Kérjük, adják meg a címeket, amelyekre az árut leszállították.	
<i>Címek:</i>	
<input type="checkbox"/> C6 A megkereső állam adóalanya állítása szerint értékesítést végzett egy, a megkeresett államban található személynek. Kérjük, erősítsék meg, hogy az árukat átvették, illetve hogy azokat: <input type="checkbox"/> elszámolták: <input type="radio"/> Igen <input type="radio"/> Nem <input type="checkbox"/> a megkeresett állam egy adóalanya bevallotta/megfizette <input type="radio"/> Igen <input type="radio"/> Nem A megkeresett állam adóalanyának neve és/vagy héaazonosító száma.	
Megelőző / utólagos árumozgás	
<input type="checkbox"/> C7 Kitől vásárolták az árut? Kérjük, adják meg a neveket, kereskedelmi neveket és héaazonosító számokat a C40 rovatban. <input type="checkbox"/> C8 Kinek értékesítették tovább az árut? Kérjük, adják meg a neveket, kereskedelmi neveket és héaazonosító számokat a C40 rovatban.	
Szolgáltatások	
<input type="checkbox"/> C9 VIES-adatok vagy egyéb források alapján a megkeresett államban bejegyzett adóalany a megkereső államban adóköteles szolgáltatást nyújtott, ugyanakkor az adóalany a megkereső államban: <input type="radio"/> nem vallotta be a szolgáltatásnyújtást; <input type="radio"/> tagadja a szolgáltatás igénybevételét; <input type="radio"/> eltérő összegben vallott be szolgáltatás-igénybevételt, a bevallott összeg:	

<p>Kérjük az ügy kivizsgálását és magyarázatát!</p> <p><input type="checkbox"/> Csatoljuk a rendelkezésünkre álló dokumentumok másolatát.</p> <p><input type="checkbox"/> C10 Az adóalany által a megkereső államban bevallott beszerzések nem felelnek meg a VIES-adatokból vagy egyéb forrásokból nyert információknak. Kérjük az ügy kivizsgálását és magyarázatát!</p> <p><input type="checkbox"/> C11 Kérjük, adják meg a címeket, amelyeken a szolgáltatást nyújtották.</p>
<p>Címek:</p>
<p><input type="checkbox"/> C12 A megkereső állam adóalanya állítása szerint értékesítést végzett egy, a megkeresett államban található személynek. Kérjük, erősítsék meg, hogy a szolgáltatásnyújtás megtörtént, illetve hogy azt:</p> <p><input type="checkbox"/> elszámolták: <input type="radio"/> Igen <input type="radio"/> Nem</p> <p><input type="checkbox"/> a megkeresett állam egy adóalanya bevallotta/megfizette <input type="radio"/> Igen <input type="radio"/> Nem</p> <p>A megkeresett állam adóalanyának neve és/vagy héaazonosító száma.</p>
<p>Áruszállítás</p> <p><input type="checkbox"/> C13 Kérjük, adják meg a fuvarozó nevét/héaazonosító számát és a címét.</p>
<p>Név és/vagy héaazonosító szám és cím:</p>
<p><input type="checkbox"/> C14 Ki rendelte meg az áruszállítást, és ki viselte annak költségét?</p>
<p>Név és/vagy héaazonosító szám és cím:</p>
<p><input type="checkbox"/> C15 Ki a felhasznált szállítóeszközök tulajdonosa?</p>
<p>Név és/vagy héaazonosító szám és cím:</p>
<p>Számlák</p> <p><input type="checkbox"/> C16 Kérjük, adják meg a számlázott összeget és annak pénznemét.</p>

Kifizetés
<input type="checkbox"/> C17 Kérjük, adják meg a kifizetett összeget és annak pénznemét.
<input type="checkbox"/> C18 Kérjük, adják meg a bankszámla tulajdonosának nevét és a számlaszámot, amelyről és/vagy amelyre a fizetés történt.
<i>Erről a bankszámláról:</i> <i>A számlatulajdonos neve:</i> <i>IBAN-szám vagy bankszámlaszám:</i> <i>Bank</i>
<i>Erre a bankszámlára:</i> <i>A számlatulajdonos neve:</i> <i>IBAN-szám vagy bankszámlaszám:</i> <i>Bank</i>
<input type="checkbox"/> C19 Készpénzfizetés esetén kérjük, adják meg a következő adatokat: <input type="checkbox"/> Ki adta át a pénzt, kinek, hol és mikor? <input type="checkbox"/> Milyen iratot (készpénzfizetési nyugtát stb.) állítottak ki a fizetés igazolására? <input type="checkbox"/> C20 Van bizonyíték harmadik fél által teljesített kifizetésre? Ha igen, kérjük, adják meg a további adatokat a C40 rovatban <input checked="" type="radio"/> Igen <input type="radio"/> Nem
Megrendelés
<input type="checkbox"/> C21 Kérjük, küldjék meg a megrendelő személyéről rendelkezésükre álló összes adatot. Hogyan történt a megrendelés? Hogyan jött létre a kapcsolat az eladó és a vevő között?
A különös szabályozások/különleges eljárások hatálya alá tartozó áruk Kérjük, pipálják ki a megfelelő mezőket, és írják be kérdéseiket a C40 mezőbe. <input type="checkbox"/> C22 Háromszögügyletek <input type="checkbox"/> C23 Különbözet szerinti szabályozás <input type="checkbox"/> C24 Áruk távértékesítése <input type="checkbox"/> az uniós rendszer keretében <input type="checkbox"/> az importrendszer keretében

C25 Új közlekedési eszköz értékesítése nem adóalanyok részére

C26 Mentesség a 42XX / 63XX vámeljárási keretében

C27 Gáz és villamos energia

C28 Vevői készletre vonatkozó megállapodások

C29 Egyéb:

Különleges rendelkezések hatálya alá tartozó szolgáltatások

Kérjük, pipálják ki a megfelelő mezőket, és írják be kérdéseiket a C40 mezőbe.

C30 Közvetítő által nyújtott szolgáltatás

C31 Ingatlannal kapcsolatos szolgáltatás nyújtása

C32 Személyszállítási szolgáltatás

C33 Árufuvarozási szolgáltatás

C34 Kulturális, művészeti, sport-, tudományos, oktatási, szórakoztatási és hasonló szolgáltatások, fuvarozáshoz és személyszállításhoz kapcsolódó járulékos szolgáltatások, valamint ingóságok értékelése és ingóságokon végzett munkák

C35 A C37-es rovatban szereplőktől eltérő éttermi és vendéglátóipari szolgáltatások

C36 Közlekedési eszközök bérbeadása

C37 Hajók és repülőgépek fedélzetén, valamint vonatokon történő fogyasztásra irányuló éttermi és vendéglátóipari szolgáltatások

C38 Szolgáltatások nyújtása

a nem uniós rendszer keretében

az uniós rendszer keretében

C39 Szolgáltatások, melyekre a tényleges használat és igénybevétel szabályai alkalmazandók

C40 Háttérinformáció és további kérdések

C41 Szabadon kitölthető válaszmező

D) DOKUMENTUMKÉRÉSEK

Kérjük, küldjék meg részünkre az alábbi dokumentumok másolatát (adott esetben az összegeket és időszakokat lásd a B12 és B13 részben)		
<input type="checkbox"/> D1 Számlák	<input type="radio"/> <i>Megküldve</i>	<input type="radio"/> <i>Nem áll rendelkezésre</i>
<input type="checkbox"/> D2 Szerződések	<input type="radio"/> <i>Megküldve</i>	<input type="radio"/> <i>Nem áll rendelkezésre</i>
<input type="checkbox"/> D3 Megrendelések	<input type="radio"/> <i>Megküldve</i>	<input type="radio"/> <i>Nem áll rendelkezésre</i>
<input type="checkbox"/> D4 Fizetési bizonylatok	<input type="radio"/> <i>Megküldve</i>	<input type="radio"/> <i>Nem áll rendelkezésre</i>
<input type="checkbox"/> D5 Fuvarokmányok	<input type="radio"/> <i>Megküldve</i>	<input type="radio"/> <i>Nem áll rendelkezésre</i>
<input type="checkbox"/> D6 A szállítói főkönyvi számlának a megkereső állam adóalanyára vonatkozó része	<input type="radio"/> <i>Megküldve</i>	<input type="radio"/> <i>Nem áll rendelkezésre</i>
<input type="checkbox"/> D7 A vevői főkönyvi számlának a megkereső állam adóalanyára vonatkozó része	<input type="radio"/> <i>Megküldve</i>	<input type="radio"/> <i>Nem áll rendelkezésre</i>
<input type="checkbox"/> D8 Vevőikészlet-nyilvántartások Ettől az időponttól Eddig az időpontig	<input type="radio"/> <i>Megküldve</i>	<input type="radio"/> <i>Nem áll rendelkezésre</i>
<input type="checkbox"/> D9 Egyablakos/import egyablakos ügyintézési pont nyilvántartása Ettől az időponttól Eddig az időpontig	<input type="radio"/> <i>Megküldve</i>	<input type="radio"/> <i>Nem áll rendelkezésre</i>
<input type="checkbox"/> D10 Bankszámlakivonatok Ettől az időponttól Eddig az időpontig	<input type="radio"/> <i>Megküldve</i>	<input type="radio"/> <i>Nem áll rendelkezésre</i>
<input type="checkbox"/> D11 Egyéb	<input type="radio"/> <i>Megküldve</i>	<input type="radio"/> <i>Nem áll rendelkezésre</i>

E) ÖNKÉNTES INFORMÁCIÓCSERE (ÁLTALÁNOS)

- E1 Az információt küldő állam adóalanyának nyilvántartásai alapján úgy tűnik, hogy annak a fogadó államban nyilvántartásba kellene vetetnie magát.
- E2 Az információt küldő állam adóalanyának nyilvántartásai alapján termékértékesítés / szolgáltatásnyújtás történt a részére a fogadó állam adóalanya részéről, de erről a VIES-/vámügyi rendszerben és más adatforrásokban nem található információ.
- E3 Az információt küldő állam adóalanyának nyilvántartásai alapján a fogadó államban értékesített termék után héát kell fizetni, de az adatok nem szerepelnek a VIES-/vámügyi rendszerben és más adatforrásokban.
- E4 VIES-/vámügyi adatok vagy egyéb források alapján a fogadó állam adóalanya terméket értékesített vagy szolgáltatást nyújtott az információt küldő állam valamely adóalanya részére, ugyanakkor az utóbbi adóalany:

<input type="checkbox"/> nem vallotta be <input type="checkbox"/> termék beszerzését / <input type="checkbox"/> szolgáltatás igénybevételét; <input type="checkbox"/> tagadja a <input type="checkbox"/> termék beszerzését / <input type="checkbox"/> szolgáltatási igénybevételét.		
<input type="checkbox"/> E5 Az információt küldő állam adóalanyának nyilvántartásai alapján a fogadó államban nyújtott szolgáltatás után héát kell fizetni.		
<input type="checkbox"/> E6 Kiegészítő és háttérinformáció:		
<input type="checkbox"/> E7 Mellékeljük a rendelkezésünkre álló számlamásolatokat.		
F) CSALÁRD KERESKEDŐ: REGISZTRÁCIÓ ELLENŐRZÉSE/ÜZLETI TEVÉKENYSÉG		
(A) A vállalkozás adatai		
Megkereső hatóság	Megkeresett hatóság	Megkeresett hatóság¹⁶³
F1 Héaazonosító szám (egyéb esetben adóazonosító szám) Héaazonosító szám:	F1 Héaazonosító szám (egyéb esetben adóazonosító szám) <input type="radio"/> Kérjük, töltsse ki <input type="radio"/> Kérjük, erősítse meg Héaazonosító szám:	<input type="radio"/> Megerősítem <input type="radio"/> Nem erősítem meg Héaazonosító szám:
<input type="checkbox"/> Héaazonosító szám nem érhető el	<input type="checkbox"/> Héaazonosító szám nem érhető el	<input type="checkbox"/> Héaazonosító szám nem érhető el
Adóazonosító szám:	Adóazonosító szám:	Adóazonosító szám:
F2 Név	F2 Név <input type="radio"/> Kérjük, töltsse ki <input type="radio"/> Kérjük, erősítse meg	<input type="radio"/> Megerősítem <input type="radio"/> Nem erősítem meg Név:
F3 Cím	F3 Cím <input type="radio"/> Kérjük, töltsse ki <input type="radio"/> Kérjük, erősítse meg	<input type="radio"/> Megerősítem <input type="radio"/> Nem erősítem meg Cím:

163 Ebben az oszlopban a megkeresett hatóság vagy kitölti a megkereső hatóság által kért információkat (a „Kérjük, töltsse ki” rovat kipipálva a második oszlopban), vagy megerősíti a megkereső hatóság által közölt információkat (a „Kérjük, erősítse meg” rubrika kipipálva, és az információk a második oszlopban feltüntetve).

F4 Dátumok ÉÉÉÉ/HH/NN formátumban:	F4 Dátumok ÉÉÉÉ/HH/NN formátumban: <input type="checkbox"/> Kérjük, töltsse ki <input type="checkbox"/> Kérjük, erősítse meg	 <input type="checkbox"/> <i>Megerősítem</i> <input type="checkbox"/> <i>Nem erősítem meg</i>
(a) héaazonosító szám/adóazonosító szám kiadása	(a) héaazonosító szám/adóazonosító szám kiadása	(a) <i>héaazonosító szám/adóazonosító szám kiadása</i>
(b) héaazonosító szám/adóazonosító szám törlése	(b) héaazonosító szám/adóazonosító szám törlése	(b) <i>héaazonosító szám/adóazonosító szám törlése</i>
(c) cégbejegyzés	(c) cégbejegyzés	(c) <i>cégbejegyzés</i>
F5 Tulajdonosok, résztulajdonosok, üzlettársak, partnerek, megbízottak, részvényesek vagy a cégben egyéb jogosultsággal bíró személyek	F5 Tulajdonosok, résztulajdonosok, üzlettársak, partnerek, megbízottak, részvényesek vagy a cégben egyéb jogosultsággal bíró személyek <input type="checkbox"/> Kérjük, töltsse ki <input type="checkbox"/> Kérjük, erősítse meg	 <input type="checkbox"/> <i>Megerősítem</i> <input type="checkbox"/> <i>Nem erősítem meg</i>
(a) Név	(a) Név	(a) <i>Név</i>
(b) Cím	(b) Cím	(b) <i>Cím</i>
(c) Születési dátum	(c) Születési dátum	(c) <i>Születési dátum</i>
(d) Állampolgárság	(d) Állampolgárság	(d) <i>Állampolgárság</i>
F6 Ügyvezetők/igazgatók	F6 Ügyvezetők/igazgatók <input type="checkbox"/> Kérjük, töltsse ki <input type="checkbox"/> Kérjük, erősítse meg	 <input type="checkbox"/> <i>Megerősítem</i> <input type="checkbox"/> <i>Nem erősítem meg</i>
(a) Név	(a) Név	(a) <i>Név</i>

(b) Cím	(b) Cím	(b) Cím
(c) Születési dátum	(c) Születési dátum	(c) Születési dátum
(d) Állampolgárság	(d) Állampolgárság	(d) Állampolgárság
(B) Kért információ		
<input type="checkbox"/> F7 Az F5 és F6 rovatban feltüntetett személyek (ha ismert, születési dátummal) szerepelnek-e az Önök valamelyik adatbázisában?	<input type="radio"/> Igen <input type="radio"/> Nem	
<input type="checkbox"/> F8 Az F5 és F6 rovatban feltüntetett személyek szerepelnek-e a bűnügyi nyilvántartásban?	<input type="checkbox"/> Ezt az információt jogi okokból nem közölhetjük. <input type="radio"/> Igen <input type="radio"/> Nem	
<input type="checkbox"/> F9 Az F5 és F6 rovatban feltüntetett személyek részt vettek-e a múltban csalárd kereskedői ügyletekben vagy más típusú csalásban?	<input type="checkbox"/> Ezt az információt jogi okokból nem közölhetjük. <input type="radio"/> Igen <input type="radio"/> Nem	
<input type="checkbox"/> F10 Az F5 és F6 rovatban feltüntetett személyek a megadott címen tartózkodnak-e vagy van-e azzal kapcsolatuk?	<input type="radio"/> Igen <input type="radio"/> Nem	
<input type="checkbox"/> F11 A megadott cím tartózkodási/céges/ideiglenes tartózkodási/könyvelési/egyéb célra szolgál?	<input type="radio"/> Igen <input type="radio"/> Nem	
<input type="checkbox"/> F12 Mi a vállalkozás tevékenysége?		
<input type="checkbox"/> F13 Felmerül-e gyanú a vállalkozás adózásával kapcsolatban?	<input type="radio"/> Igen <input type="radio"/> Nem	
<input type="checkbox"/> F14 Miért törölték a héaazonosító számot?		
<input type="checkbox"/> F15 Kérjük, tájékoztassanak minden kapcsolódó vállalkozásról ¹⁶⁴ , beleértve azok héaazonosító számát, illetve a megbízhatóságukra vonatkozó információkat.		

164 Ideszámít minden olyan vállalkozás, amely közös igazgatás alatt áll, vagy amelyet más jogi, gazdasági vagy pénzügyi kapcsolat fűz az A fejezetben említett vállalkozáshoz.

Ez a dokumentum az Európai Unió és az Egyesült Királyság közötti megállapodás szerinti szöveget tartalmazza és kizárólag tájékoztatásul szolgál. Az alkalmazás kezdőnapjáig nem keletkezett jogokat. A cikkek számozása ideiglenes.

<input type="checkbox"/> F16 Kérjük, adják meg a vállalkozás vagy a kapcsolódó vállalkozások által a megkeresett államban fenntartott, ismert bankszámlák adatait.	
<input type="checkbox"/> F17 Kérjük, adjanak részletes tájékoztatást az összesítő nyilatkozatokban vagy vám-árnyilatkozatokban szereplő áru-/szolgáltatás-beszerzésről/-értékesítésről a megadott év(ek)re:	
<input type="checkbox"/> F18 Kérjük, adjanak részletes tájékoztatást a héabevallásokról/-befizetésekről a megadott év(ek)re:	
<input type="checkbox"/> F19 Kiegészítő megjegyzések:	

G) ÖNKÉNTES INFORMÁCIÓCSERE (CSALÁRD KERESKEDŐK)	
Küldő hatóság	Fogadó hatóság
A vállalkozás adatai	A vállalkozás adatai
G1 Héaazonosító szám (egyéb esetben adóazonosító szám)	G1 Héaazonosító szám (egyéb esetben adóazonosító szám)
Héaazonosító szám:	Héaazonosító szám:
<input type="checkbox"/> Héaazonosító szám nem érhető el	<input type="checkbox"/> Héaazonosító szám nem érhető el
Adóazonosító szám:	Adóazonosító szám:
G2 Név	G2 Név
G3 Cím	G3 Cím
G4 Dátumok ÉÉÉÉ/HH/NN formátumban:	G4 Dátumok ÉÉÉÉ/HH/NN formátumban:
(a) héaazonosító szám/adóazonosító szám kiadása	(a) héaazonosító szám/adóazonosító szám kiadása
(b) héaazonosító szám/adóazonosító szám törlése	(b) héaazonosító szám/adóazonosító szám törlése
(c) cégbejegyzés	(c) cégbejegyzés
G5 Tulajdonosok, résztulajdonosok, üzlettársak, partnerek, megbízottak, részvényesek vagy a cégben egyéb jogosultsággal bíró személyek	G5 Tulajdonosok, résztulajdonosok, üzlettársak, partnerek, megbízottak, részvényesek vagy a cégben egyéb jogosultsággal bíró személyek
(a) Név	(a) Név
(b) Cím	(b) Cím
(c) Születési dátum	(c) Születési dátum
(d) Állampolgárság	(d) Állampolgárság

G6 Ügyvezetők, igazgatók	G6 Ügyvezetők, igazgatók
(a) Név	(a) Név
(b) Cím	(b) Cím
(c) Születési dátum	(c) Születési dátum
(d) Állampolgárság	(d) Állampolgárság
Kiegészítő megjegyzések	

H) VISSZAJELZÉS¹⁶⁵

Eredmények a kapott információknak köszönhetően:

1) A kapott információ:

A héa vagy más adónem tekintetében új adómegállapítást eredményezett. Kérjük, adja meg az adó típusát és a megállapított adóösszeget:

Adótípus:

Új adómegállapítás:

Szankció:

- Héaazonosító szám kiadását eredményezte
- Héaazonosító szám törlését eredményezte
- A héaazonosító szám törlését eredményezte a VIES rendszerből vagy a héaköteles adóalanyok adatbázisából
- A héabevallások helyesbítését eredményezte
- Másodelemzés elvégzését eredményezte
- Új ellenőrzési eljáráshoz vezetett, vagy felhasználásra került egy már folyamatban lévő ellenőrzés során
- Csalás miatti bünyügyi nyomozást eredményezett
- Információkérést eredményezett

165 Az információt kapó illetékes hatóság tölti ki.

- A közigazgatási hivatalokban történő jelenléthez, illetve a közigazgatási vizsgálatokban való részvételhez vezetett
- Többoldalú ellenőrzéshez vezetett
- Más intézkedésekhez vezetett:

Nem járt semmilyen lényeges következménnyel

2) Egyéb közlemény:

Az információközlés dátuma:

3. szakasz: A behajtásra irányuló segítségnyújtás

3.1. cikk: Kommunikáció

A jegyzőkönyv III. címének alkalmazása céljából elektronikus úton küldött megkeresést a megkeresés tárgyát képező adó- vagy vámtípusra létrehozott CCN-postafiókok között kell elküldeni, kivéve, ha a kérelmező és a megkeresett Államok központi kapcsolattartó irodái megállapodnak abban, hogy a postafiókok egyike felhasználható a különböző típusú adókra vagy vámokra vonatkozó megkeresésekre.

Ha azonban a dokumentumok kézbesítése iránti megkeresés egynél több típusú adóra vagy vámra vonatkozik, a megkereső hatóság a kérelmet a kézbesítendő dokumentumokban említett követelések legalább egyikére létrehozott postafiókba küldi.

3.2. cikk: A megkeresett Államban végrehajtást engedélyező egységes okiratra vonatkozó végrehajtási szabályok

1. A jegyzőkönyv 2. cikke (1) bekezdésének b) pontjában említett azon közigazgatási szankciókat, bírságokat, díjakat és pótdíjakat, kamatokat és költségeket, amelyek a megkereső Államban hatályos szabályoknak megfelelően a végrehajtást engedélyező, eredeti okirat keltétől a behajtásra irányuló megkeresés elküldését megelőző napig esedékessé válhatnak, fel lehet venni a megkeresett Államban végrehajtást engedélyező egységes okiratba.

2. Több követelés és több személy tekintetében egyetlen, a megkeresett Államban végrehajtást engedélyező, egységes okirat is kibocsátható, a megkereső Államban végrehajtást engedélyező eredeti okiratnak vagy okiratoknak megfelelően.

3. Amennyiben a megkereső Államban több követelés tekintetében végrehajtást engedélyező eredeti okiratokat már felváltották egy átfogó, az Államban az összes szóban forgó követelés végrehajtását engedélyező okirattal, a megkeresett Államban a végrehajtást engedélyező, egységes okirat alapulhat a megkereső Államban végrehajtást engedélyező eredeti okiratokon vagy az említett eredeti okiratokat a megkereső Államban átcsoportosító átfogó okiraton.

4. Amennyiben a (2) bekezdésben említett eredeti okirat vagy a (3) bekezdésben említett átfogó okirat több követelést is tartalmaz, és ezek közül egyet vagy többet már behajtottak, akkor a megkeresett Államban végrehajtást engedélyező, egységes okirat csak azokra a követelésekre tartalmazhat utalást, amelyek behajtásához segítséget kérnek.

5. Amennyiben a (2) bekezdésben említett eredeti okirat vagy a (3) bekezdésben említett átfogó okirat több követelést is tartalmaz, a megkereső Állam ezeket a követeléseket több, a megkeresett Államban végrehajtást engedélyező, egységes okiratban is feltüntetheti, a megkeresett Állam adóbehajtó hivatalai közötti, az adótípus szerinti feladatmegosztásnak megfelelően.

6. Ha a megkeresést nem lehet a CCN-hálózaton keresztül továbbítani, és azt postai úton továbbítják, a megkeresett Államban végrehajtást engedélyező egységes okiratot a megkereső hatóság megfelelően felhatalmazott tisztviselője írja alá.

3.3. cikk: A visszafizetendő összegek átváltása

1. A megkereső hatóság a behajtandó követelés összegét a megkereső Állam pénznemében és a megkeresett Állam pénznemében fejezi ki.

2. Az Egyesült Királyságnak küldött megkeresések esetében a behajtásra irányuló segítségnyújtás céljából alkalmazandó átváltási árfolyam az Európai Központi Bank által a megkeresés elküldésének napját megelőző napon közzétett átváltási árfolyam. Ha az adott időpontban ez nem áll rendelkezésre, akkor az alkalmazandó átváltási árfolyam az Európai Központi Bank által a megkeresés elküldését megelőzően közzétett legutolsó átváltási árfolyam.

A tagállamoknak küldött megkeresések esetében a behajtásra irányuló segítségnyújtás céljából alkalmazandó átváltási árfolyam a Bank of England által a megkeresés elküldésének napját megelőző napon közzétett átváltási árfolyam. Ha az adott időpontban ez nem áll rendelkezésre, akkor az alkalmazandó átváltási árfolyam a Bank of England által a megkeresés elküldését megelőzően közzétett legutolsó átváltási árfolyam.

3. A jegyzőkönyv 2. cikkének (30) bekezdésében említett kiigazításból származó követelés összegének a megkeresett hatóság Államának pénznemére történő átváltásához a megkereső hatóság az eredeti megkeresésében használt átváltási árfolyamot alkalmazza.

3.4. cikk: A behajtott összegek átutalása

1. A behajtott összegek átutalására a behajtástól számított két hónapon belül kerül sor, hacsak az érintett Államok másképpen nem állapodnak meg.

2. Ha azonban a megkeresett hatóság által alkalmazott behajtási intézkedéseket olyan okból támadják meg, amely nem tartozik a megkereső Állam felelősségi körébe, a megkeresett hatóság mindaddig várhat a megkereső Állam követelésével kapcsolatban behajtott összegek átutalásával, amíg a vita rendezésre nem kerül, amennyiben az alábbi feltételek egyszerre teljesülnek:

- (a) a megkeresett hatóság valószínűnek találja, hogy a szóban forgó jogvita kimenetele kedvező lesz az érintett félre nézve; valamint
- (b) a megkereső hatóság nem jelentette ki, hogy visszafizeti a már átutalt összegeket, amennyiben a szóban forgó jogvita kimenetele kedvező az érintett félre nézve.

3. Ha a megkereső hatóság olyan nyilatkozatot tett, amely szerint vállalta a második bekezdés b) pontjában említett visszafizetés teljesítését, köteles a visszafizetési kérelem kézhezvételétől számított egy hónapon belül visszaszolgáltatni a megkeresett hatóság által már átutalt behajtott összegeket. Ilyen esetben minden egyéb esedékes kártérítést kizárólag a megkeresett hatóság visel.

3.5. cikk: A behajtott összegek visszatérítése

A megkeresett hatóság a megkeresett hatóság értesítését követően haladéktalanul értesíti a megkereső hatóságot a megkeresett Államban a behajtott összegek visszatérítése vagy a vitatott követelések behajtásával kapcsolatos kártérítés érdekében tett intézkedésekről.

A megkeresett hatóság a lehetőségekhez mérten bevonja a megkereső hatóságot a visszatérítendő vagy kártérítésként fizetendő összegek rendezési eljárásába. A megkeresett hatóság indokolt megkeresése alapján a megkereső hatóság ezen megkeresés kézhezvételétől számított két hónapon belül átutalja a megtérített összegeket és a kifizetett kártérítéseket.

3.6. cikk: Formanyomtatványok

1. A jegyzőkönyv 23. cikkében említett, a kézbesítési megkeresést kísérő egységes kézbesítési formanyomtatvány céljára az Államok az A. mintának megfelelően meghatározott formanyomtatványt használják.

2. A megkeresett Államban végrehajtást engedélyező, a jegyzőkönyv 27. cikkében említett egységes okirat, amely a behajtásra vagy a biztosítási intézkedésekre vonatkozó megkeresést kíséri, vagy a megkeresett Államban végrehajtást engedélyező, a jegyzőkönyv 2. cikkének (30) bekezdésében említett felülvizsgált egységes okirat esetében az Államok a B. mintának megfelelően meghatározott formanyomtatványt használják.

3. A jegyzőkönyv 20. cikkében említett információkéréshez az Államok a C. mintának megfelelően meghatározott formanyomtatványt használják.

4. A jegyzőkönyv 23. cikkében említett kézbesítési megkereséshez az Államok a D. mintának megfelelően meghatározott formanyomtatványt használják.

5. A jegyzőkönyv 25. és 31. cikkében említett, behajtásra vagy biztosítási intézkedésekre irányuló megkereséshez az Államok az E. mintának megfelelően meghatározott formanyomtatványt használják.

6. Elektronikus úton történő továbbítás esetén a formanyomtatványok szerkezete és elrendezése hozzáigazítható az elektronikus kommunikációs rendszer követelményeihez és lehetőségeihez, feltéve, hogy az abban foglalt adatok és információk nem változnak lényegesen az alábbi mintákhoz képest.

A. minta

A kézbesített dokumentum(ok)ról információt szolgáltató egységes kézbesítési formanyomtatvány

(továbbítandó a kézbesítés címzettjének) ⁽¹⁾

Ez a dokumentum a következő Állam illetékes hatósága által kézbesített dokumentumo(ka)t kíséri: [a megkeresett állam neve].

Ez a kézbesítés a következő Állam illetékes hatóságainak dokumentumaira vonatkozik: [a megkereső Állam neve], amely az Európai Unió és az Egyesült Királyság közötti, a hozzáadottérték-adó területén folytatott közigazgatási együttműködésről és csalás elleni küzdelemről, valamint az adókból, vámokból és illetékekből eredő követelések behajtására irányuló kölcsönös segítségnyújtásról szóló jegyzőkönyv 23. cikkével összhangban kézbesítési segítségnyújtást kért.

A. A KÉZBESÍTÉS CÍMZETTJE

– *Név*

– *Cím (ismert vagy feltételezett)*

– *A címzett azonosítását szolgáló más lényeges adatok*

B. A KÉZBESÍTÉS CÉLJA

E kézbesítés célja:

a címzett tájékoztatása arról a dokumentumról (azokról a dokumentumokról), amely(ek)hez e dokumentum csatolásra került

az elévülési idő megszakítása a kézbesített dokumentum(ok)ban említett követelés(ek) tekintetében

annak megerősítése a címzett számára, hogy köteles a D. pontban említett összegek megfizetésére.

Felhívjuk figyelmét, hogy a fizetés elmulasztása esetén a hatóságok végrehajtási és/vagy biztosítási intézkedéseket hozhatnak a követelés(ek) behajtásának biztosítása érdekében. Ez a címzett számára többletköltségekkel járhat.

Ennek a kézbesítésnek Ön a címzettje, mivel Önt az alábbiak valamelyikének tekintjük:

főadós

társadós

az adóson (társadóson) kívül bármilyen olyan személy, aki a megkereső Állam hatályos jogszabályai értelmében felel az adók, vámok, illetékek és egyéb intézkedések rendezéséért vagy az említett adókkal, vámokkal, illetékekkel és egyéb intézkedésekkel kapcsolatos egyéb követelésekért

az adóson (társadóson) kívül bármilyen olyan személy, aki birtokában tartja az adós (társadós) vagy bármilyen más, felelősséggel tartozó személy vagyontárgyait, illetve akinek az említettekkel szemben tartozása van

olyan harmadik személy, akire hatással lehetnek más személyekre vonatkozó végrehajtási intézkedések

(Az alábbi információ akkor kerül feltüntetésre, ha a kézbesítés címzettje az adóson (társadóson) kívül bármilyen olyan személy, aki birtokában tartja az adós (társadós) vagy bármilyen más, felelősséggel tartozó személy vagyontárgyait, illetve akinek az említettekkel szemben tartozása van,

vagy olyan harmadik személy, akire hatással lehetnek a más személyekre vonatkozó végrehajtási intézkedések:

A kézbesített dokumentumok olyan adókkal, vámokkal és illetékekkel kapcsolatos követelésekre vonatkoznak, amelyek tekintetében a következő személy(ek) alábbi minőségükben felel(nek):

főadós: [név és cím (ismert vagy feltételezett)]

társadós: [név és cím (ismert vagy feltételezett)]

az adóson (társadóson) kívül bármilyen olyan személy, aki a megkereső Állam hatályos jogszabályai értelmében felel az adók, vámok, illetékek és egyéb intézkedések rendezéséért vagy az említett adókkal, vámokkal, illetékekkel és egyéb intézkedésekkel kapcsolatos egyéb követelésekért: [név és cím (ismert vagy feltételezett)]

A megkereső Állam [a megkereső Állam neve] megkereső hatósága felkérte a megkeresett Állam [a megkeresett Állam neve] illetékes hatóságait, hogy [dátum] előtt teljesítsék e kézbesítést. Felhívjuk a figyelmet, hogy ez a dátum nem kapcsolódik kifejezetten egyetlen elévülési időhöz sem.

C. A KÉZBESÍTETT DOKUMENTUM(OK) TEKINTETÉBEN ILLETÉKES HIVATAL(OK)

A mellékelt dokumentum(ok) tekintetében illetékes hivatal:

— Név:

— Cím:

— Más elérhetőségek:

— Azok a nyelvek, amelyeken a szóban forgó hivatallal kapcsolatba lehet lépni:

A kézbesített dokumentummal (dokumentumokkal) és/vagy a fizetési kötelezettséggel kapcsolatos jogorvoslati lehetőségekről az alábbi helyen kérhető további információ:

a mellékelt dokumentum(ok) tekintetében illetékes, fent említett hivatal és/vagy

az alábbi hivatal:

— Név:

— Cím:

— Más elérhetőségek:

— Azok a nyelvek, amelyeken a szóban forgó hivatallal kapcsolatba lehet lépni:

D. A KÉZBESÍTETT DOKUMENTUM(OK) BEMUTATÁSA

A dokumentum [száma]

— Hivatkozási szám:

— Kiállításának időpontja:

— A kézbesített dokumentum jellege:

Adómegállapítás

Fizetési meghagyás

Közigazgatási jogorvoslati eljárást követően született határozat

Egyéb közigazgatási dokumentum:

A (bíróság neve) ítélete/végzése:

Egyéb bírósági dokumentum:

— Az érintett követelés(ek) neve (a megkereső Állam nyelvén):

— Az érintett követelés(ek) jellege:

— Az érintett követelés(ek) összege:

Főkövetelés összege:

Közigazgatási szankciók és bírságok:

[dátum]-ig esedékes kamat:

- [dátum]-ig esedékes költségek:
- A(z) [x.] pontban említett követeléshez kapcsolódó közigazgatási eljárásokhoz kibocsátott igazolások és hasonló dokumentumok díjai:
- Az említett követelés(ek) teljes összege:
- A(z) [x.] pontban említett összeget az alábbiak szerint kell megfizetni:
 - eddig az időpontig:
 - e kézbesítés időpontját követő [szám] naptári napon belül
 - haladéktalanul
- A fizetés címzettje:
 - A bankszámla tulajdonosa:
 - Nemzetközi bankszámlaszám (IBAN):
 - Bankazonosító kód (BIC):
 - A bank neve:
- A fizetés során feltüntetendő hivatkozás:
- Az ezúton kézbesített dokumentum(ok)ra a címzett válaszolhat.
 - A válaszadás utolsó napja:
 - A válaszadásra nyitva álló határidő:
 - Annak a hatóságnak a neve és címe, amely részére a válasz elküldhető:
- Jogorvoslati lehetőség:
 - A követelés vagy a kézbesített dokumentum(ok) megtámadására nyitva álló időszak már eltelt.
 - A megtámadására nyitva álló utolsó nap:
 - A követelés megtámadásra nyitva álló határidő: [napok száma]
 - e kézbesítéstől számítva
 - a kézbesített dokumentum(ok) kiállításától számítva
 - az ezektől eltérő, következő időponttól számítva:
 - Annak a hatóságnak a neve és címe, amelyhez a jogorvoslati kérelmet be kell nyújtani:
Kérjük, vegye figyelembe, hogy a követeléssel, a végrehajtást engedélyező okirattal vagy a megkereső Állam [a megkereső Állam neve] hatóságaitól származó bármely más dokumentummal kapcsolatos viták az Európai Unió és az Egyesült Királyság közötti, fent említett jegyzőkönyv 29. cikkével összhangban a megkereső Állam [a megkereső Állam neve] illetékes szerveinek hatáskörébe tartoznak.
Minden ilyen jogvitára a megkereső Államban [a megkereső Állam neve] alkalmazandó eljárási és nyelvi szabályok az irányadók.
 - Felhívjuk figyelmét, hogy a behajtás a jogorvoslatra nyitva álló időszak vége előtt is megkezdődhet.
- Egyéb információ:
,

(¹) A dőlt betűvel szedett elemek nem kötelezőek.

B. minta

A hozzáadottérték-adó területén történő közigazgatási együttműködésről és csalás elleni küzdelemről, valamint az adókból és vámokból eredő követelések behajtására irányuló kölcsönös

segítségnyújtásról szóló, az Európai Unió és az Egyesült Királyság közötti jegyzőkönyv 27. cikkének hatálya alá tartozó követelések végrehajtását engedélyező egységes okirat ⁽¹⁾

KÖVETELÉSEK VÉGREHAJTÁSÁT ENGEDÉLYEZŐ EGYSÉGES OKIRAT

- A kibocsátás időpontja:
- Hivatkozási szám:

KÖVETELÉSEK VÉGREHAJTÁSÁT ENGEDÉLYEZŐ, FELÜLVIZSGÁLT EGYSÉGES OKIRAT

- Az eredeti egységes okirat kiadásának időpontja:
- Felülvizsgálat időpontja:
- A felülvizsgálat oka:
- a [bírószék neve] [dátum]-án/-én hozott ítélete/végzése
- a [dátum]-án/-én hozott közigazgatási határozat
- Hivatkozási szám:

A dokumentumot kiállító Állam: [a megkereső Állam neve]:

A megkeresett Állam által hozott behajtási intézkedések a következőkön alapulnak:

- végrehajtást engedélyező egységes okirat, a fenti jegyzőkönyv 27. cikkével összhangban
- végrehajtást engedélyező, felülvizsgált egységes okirat a fenti jegyzőkönyv 30. cikkével összhangban (a jegyzőkönyv 29. cikkének (1) bekezdésében említett illetékes szerv határozatának figyelembevételére érdekében)

E dokumentum a végrehajtást engedélyező, egységes (a biztosítási intézkedéseket is tartalmazó) okirat. Az okirat az alábbiakban említett azon követeléssel (követelésekkel) kapcsolatos, amely(ek) a megkereső Államban [a megkereső Állam neve] kifizetetlen(ek) maradt(ak). A jelen követelés(ek) végrehajtására irányuló eredeti okiratot a megkereső Állam [a megkereső Állam neve] nemzeti jogában előírtaknak megfelelően kézbesítették.

A követeléssel/követelésekkel kapcsolatos viták a fenti jegyzőkönyv 29. cikkével összhangban a megkereső Állam [a megkereső Állam neve] illetékes szerveinek kizárólagos hatáskörébe tartoznak. Minden ilyen jogorvoslati eljárást előttek kell megindítani a megkereső Államban [a megkereső Állam neve] hatályos eljárási és nyelvi szabályoknak megfelelően.

AZ ÉRINTETT KÖVETELÉS(EK) ÉS SZEMÉLY(EK) LEÍRÁSA

A követelés azonosítása [szám]

1. Ügyiratszám:
2. Az érintett követelés(ek) jellege:
3. Az érintett adó/vám/illeték megnevezése:
4. Az érintett időszak vagy időpont:
5. A követelés megállapításának időpontja:
6. A végrehajtás lehetővé válásának időpontja:
7. A még esedékes követelés összege:
 - főkövetelés összege:
 - közigazgatási szankciók és bírságok:
 - a megkeresés elküldését megelőző napig felhalmozódott kamat:
 - a megkeresés elküldését megelőző napig felhalmozódott költségek:
8. Az eredeti, a végrehajtást a megkereső Államban engedélyező, okirat kézbesítésének dátuma: (a

megkereső Állam neve):

- Dátum:*
- Nincs dátum*

9. A követelés megállapításáért felelős hivatal:

- *Név:*
- *Cím:*
- *Más elérhetőségek:*
- *Azok a nyelvek, amelyeken a szóban forgó hivatallal kapcsolatba lehet lépni:*

10.A követelésről és a fizetési kötelezettséggel kapcsolatos jogorvoslati lehetőségekről az alábbi helyen kérhető további információ:

- a fent megjelölt hivatal*
- a végrehajtást engedélyező, egységes okiratért felelős alábbi hivatal:*
 - *Név:*
 - *Cím:*
 - *Más elérhetőségek:*
 - *Azok a nyelvek, amelyeken a szóban forgó hivatallal kapcsolatba lehet lépni:*

A végrehajtást engedélyező nemzeti okirat(ok) által érintett személy(ek) azonosítása

a)A végrehajtást engedélyező nemzeti okirat(ok)ban az alábbi személy van megemlítve:

- természetes személy*
- egyéb*
 - *Elnevezés*
 - *Cím (ismert vagy feltételezett)*
 - *A címzett azonosítását szolgáló más lényeges adatok*
- Képviselő*
 - *Elnevezés*
 - *Cím (ismert vagy feltételezett)*
 - *A címzett azonosítását szolgáló más lényeges adatok*

A felelősség alapja:

- főadós*
- társadós*
- az adóson (társadóson) kívül bármilyen olyan személy, aki a megkereső Állam hatályos jogszabályai értelmében felel az adók, vámok, illetékek és egyéb intézkedések rendezéséért vagy az említett adókkal, vámokkal, illetékekkel és egyéb intézkedésekkel kapcsolatos egyéb követelésekért:*

b)A végrehajtást engedélyező nemzeti okirat(ok)ban az alábbi személy(ek) szintén meg van(nak) említve:

- természetes személy*
- egyéb*
 - *Név:*
 - *Cím (ismert vagy feltételezett):*
 - *A címzett azonosítását szolgáló más lényeges adatok:*
- Képviselő*
 - *Név:*
 - *Cím (ismert vagy feltételezett):*
 - *A címzett azonosítását szolgáló más lényeges adatok:*

A felelősség alapja:

- főadós*

társadós

az adóson (társadóson) kívül bármilyen olyan személy, aki a megkereső Állam hatályos jogszabályai értelmében felel az adók, vámok, illetékek és egyéb intézkedések rendezéséért vagy az említett adókkal, vámokkal, illetékekkel és egyéb intézkedésekkel kapcsolatos egyéb követelésekért:

Egyéb információ

A követelés(ek) teljes összege

- a megkereső Állam pénznemében:
- a megkeresett Állam pénznemében:

(¹) A dőlt betűvel szedett elemek nem kötelezőek.

C. minta – Információkérés

INFORMÁCIÓKÉRÉS

A hozzáadottérték-adó területén folytatott közigazgatási együttműködésről és csalás elleni küzdelemről, valamint az adókból, vámokból és illetékekből eredő követelések behajtására irányuló kölcsönös segítségnyújtásról szóló, az Európai Unió és az Egyesült Királyság közötti jegyzőkönyv 20. cikkének alapján
Ügyiratszám: AA_RA_aaaaaaaaaa_rrrrrrrrrr_20YYMMDD_xxxxxxx_RI

A követelés(ek) jellege:

1. A MEGKERESŐ HATÓSÁG ÁLLAMA		
A. Megkereső hatóság <u>Ország:</u> <u>Név:</u> Telefon: <u>Az ügyirat hivatkozási száma:</u> A megkereséssel foglalkozó tisztviselő neve: Nyelvtudás		B. A kérelmet kezdeményező hivatal Név: Cím: Postai irányítószám: Település: Telefon: E-mail: Az ügyirat hivatkozási száma: A megkereséssel foglalkozó tisztviselő neve:

2. A MEGKERESETT HATÓSÁG ÁLLAMA	
A. Megkeresett hatóság <u>Ország:</u> <u>Név:</u> Telefon: <u>Az ügyirat hivatkozási száma:</u> A megkereséssel foglalkozó tisztviselő neve: Nyelvtudás	B. A kérelemmel foglalkozó hivatal Név: Cím: Postai irányítószám: Település: Telefon: E-mail: Az ügyirat hivatkozási száma: A megkereséssel foglalkozó tisztviselő neve:

3. A MEGKERESÉSRE VONATKOZÓ ADATOK

- Mint megkereső hatóság kérem a megkeresett hatóságot, hogy az érintett személy(eke)t ne tájékoztassa e megkeresésről.
- Megkereső hatóságként igazolom, hogy az átadandó információra a fent idézett jogalapban meghatározott titoktartási rendelkezések érvényesülnek.

4. AZ ÉRINTETT SZEMÉLYEL KAPCSOLATOS INFORMÁCIÓK

A. A következőre vonatkozó információ kérésére került sor:

Természetes személyek esetében:

Utónév (utónevek):

Családnév:

Leánykori név (születési név):

Születési idő:

Születési hely:

Héaazonosító szám:

Adóazonosító száma:

Egyéb azonosító adatok:

E személy címe: ismert – feltételezett

– Utca és házszám:

– Kiegészítő címadatok:

– Irányítószám és város:

– Ország:

Vagy jogi személyek esetében:

Vállalat neve:

Jogi forma:

Héaazonosító szám:

Adóazonosító száma:

Egyéb azonosító adatok:

E jogi személy címe: ismert – feltételezett

– Utca és házszám:

– Kiegészítő címadatok:

– Irányítószám és város:

– Ország:

Képviselő

Név:

A képviselő címe: ismert – feltételezett

Utca és házszám:

Kiegészítő címadatok:

Irányítószám és város:

Ország:

B. Felelősség: Az érintett személy:

főadós

társadós

az adóson (társadóson) kívül bármilyen olyan személy, aki a megkereső Állam hatályos jogszabályai értelmében felel az adók, vámok, illetékek és egyéb intézkedések rendezéséért vagy az említett adókkal, vámokkal, illetékekkel és egyéb intézkedésekkel kapcsolatos egyéb követelésekért

az adóson (társadóson) kívül bármilyen olyan személy, aki birtokában tartja az adós (társadós) vagy bármilyen más, felelősséggel tartozó személy vagyontárgyait, illetve akinek az említettekkel szemben tartozása van

olyan harmadik személy, akire hatással lehetnek más személyekre vonatkozó végrehajtási intézkedések

C. A fenti személyekre vonatkozó egyéb lényeges információk:

Bankszámla/bankszámlák száma:
 – Bankszámla száma (IBAN):
 – Bankazonosító kód (BIC):
 – A bank neve:

A személygépkocsira vonatkozó információk 20ÉÉ/HH/NN-án/én
 – rendszám:
 – márka:
 – az autó színe:

A követelés(ek) becsült, ideiglenes vagy pontos összege:
 Egyéb:

5. KÉRT INFORMÁCIÓK

Az érintett személy személyazonosságára vonatkozó adatok (természetes személyek esetében: teljes neve, születési helye és ideje; jogi személyek esetében: vállalkozás neve és jogi formája)

A címre vonatkozó információk

Információ a végrehajtás alá vonható jövedelemről és vagyontárgyakról

Az örökösökre és/vagy jogutódokra vonatkozó információk

Egyéb:

6. AZ INFORMÁCIÓKÉRÉS NYOMON KÖVETÉSE				
Dátum	Szám	Üzenet	Megkereső hatóság	Megkeresett hatóság
dátum	1	<input type="checkbox"/> Mint megkeresett hatóság igazolom a megkeresés kézhezvételét.		
dátum	2	<input type="checkbox"/> Átvételi elismervénnyel kombinálendő	<input type="checkbox"/> Mint megkeresett hatóság kérem a megkereső hatóságot, hogy a megkeresését a további információval egészítse ki:	
dátum	3	<input type="checkbox"/>	<input type="checkbox"/> Mint megkeresett hatóság, még nem kaptam meg a kért kiegészítő információt, és ha az említett információt 20ÉÉ/HH/NN előtt nem kapom meg, le fogom zárni az Önök megkeresését.	
dátum	4	<input type="checkbox"/> a	<input type="checkbox"/> Mint megkereső hatóság a a kérésre a következő kiegészítő információval szolgálok:	

	<input type="checkbox"/>	b nem tudok a kért kiegészítő információval szolgálni (mivel:)
dátum	5 <input type="checkbox"/>	Mint megkeresett hatóság igazolom, hogy a kiegészítő információt megkaptam, így már el tudom indítani az eljárást.
dátum	6 <input type="checkbox"/>	Mint megkeresett hatóság nem nyújtok segítséget, és az ügyet lezárom, mivel: <input type="checkbox"/> a nem rendelkezem hatáskörrel egyik követeléssel kapcsolatban sem azok közül, amelyekre a megkeresés vonatkozik <input type="checkbox"/> b a követelés a jegyzőkönyvben előírtnál régebbi <input type="checkbox"/> c a követelés összege a küszöbérték alatt van <input type="checkbox"/> d a nem tudom a kért információt beszerezni a hasonló nemzeti követelések behajtása céljából <input type="checkbox"/> e a kért információ kiadása üzleti titok felfedéséhez vezetne <input type="checkbox"/> f a szóban forgó információ felfedése a közérdeket sértené vagy ellentétes volna azzal <input type="checkbox"/> g a megkereső hatóság nem bocsátotta rendelkezésre az összes szükséges kiegészítő információt <input type="checkbox"/> h a következő egyéb okok miatt:
dátum	7 <input type="checkbox"/>	Mint megkereső hatóság, kérem, hogy tájékoztassanak megkeresésem jelenlegi státuszáról.
dátum	8 <input type="checkbox"/>	Mint megkeresett hatóság jelenleg nem tudom megadni az információt, mivel: <input type="checkbox"/> más állami szervektől kértem tájékoztatást <input type="checkbox"/> harmadik féltől kértem tájékoztatást <input type="checkbox"/> személyes meghallgatást készíték elő <input type="checkbox"/> a következő egyéb okok miatt:
dátum	9 <input type="checkbox"/>	A kért információt nem lehet beszerezni mert: <input type="checkbox"/> a az érintett személy ismeretlen <input type="checkbox"/> b a rendelkezésre álló adatok alkalmatlanok az érintett személy azonosítására <input type="checkbox"/> c az érintett személy ismeretlen címre költözött <input type="checkbox"/> d a kért információ nem áll rendelkezésre <input type="checkbox"/> e a következő egyéb okok miatt:
dátum	10 <input type="checkbox"/>	Mint megkeresett hatóság továbbítom a kért információ következő részét:
dátum	11 <input type="checkbox"/>	Mint megkeresett hatóság továbbítom a kért információ egészét (vagy befejező részét): <input type="checkbox"/> a személyazonosság megerősítve <input type="checkbox"/> b cím megerősítve <input type="checkbox"/> c az érdekelt személy személyazonosságára vonatkozó következő adatok változtak (vagy újak): <i>Természetes személyek esetében:</i> <input type="checkbox"/> Utónév (utónevek); <input type="checkbox"/> Családnév: <input type="checkbox"/> Leánykori név: <input type="checkbox"/> Születési idő: <input type="checkbox"/> Születési hely: <i>Jogi személyek esetében:</i> <input type="checkbox"/> Jogi forma: <input type="checkbox"/> Vállalat neve:

	<input type="checkbox"/> d A címre vonatkozó következő adatok változtak (vagy újak): <input type="checkbox"/> Utca és házszám: <input type="checkbox"/> Kiegészítő címadatok: <input type="checkbox"/> Irányítószám és város: <input type="checkbox"/> Ország: <input type="checkbox"/> Telefon: <input type="checkbox"/> Fax: <input type="checkbox"/> E-mail:
	<input type="checkbox"/> e Pénzügyi helyzet: <input type="checkbox"/> Ismert bankszámla (bankszámlák): Bankszámla száma (IBAN): ... Bankazonosító kód (BIC): ... A bank neve: ... <input type="checkbox"/> Munkaviszony: <input type="checkbox"/> Alkalmazott— <input type="checkbox"/> Önálló vállalkozó — <input type="checkbox"/> Munkanélküli <input type="checkbox"/> Úgy tűnik, hogy az érintett személy nem tudja rendezni az adósságot/nem rendelkezik fedezetet nyújtó vagyonnal <input type="checkbox"/> Az érintett személy csődbe ment/fizetésképtelen: – A felszámolást elrendelő végzés kelte: – A felszámolást elrendelő végzés közzétételének időpontja: – A felszámoló adatai: ...Név: ...Utca és házszám: ...Kiegészítő címadatok: ...Irányítószám és város: ...Ország: <input type="checkbox"/> Úgy tűnik, hogy az érintett személy: <input type="checkbox"/> részben tudja csak kiegyenlíteni a tartozást <input type="checkbox"/> megfelelő anyagi erőforrásokkal/eszközökkel rendelkezik a behajtáshoz <input type="checkbox"/> Megjegyzések:
	<input type="checkbox"/> f Vitatott adósság <input type="checkbox"/> az érintett személynek a követelés megtámadását javasolták a megkereső hatóság Államában <input type="checkbox"/> a vita tárgyát képező ügy hivatkozási számai, amennyiben rendelkezésre állnak: <input type="checkbox"/> további részletek mellékelve
	<input type="checkbox"/> g Az adós ÉÉÉÉ/HH/NN-án/én elhalálozott. <input type="checkbox"/> h Az örökösök/hagyatéki végrehajtó neve és címe: <input type="checkbox"/> i Egyéb megjegyzések:
	<input type="checkbox"/> j Javaslom a behajtási eljárás elindítását
	<input type="checkbox"/> k Nem javaslom a behajtási eljárás elindítását
dátum	12
	<input type="checkbox"/> Mint megkereső hatóság visszavonom az információkérésemet.
dátum	13
	<input type="checkbox"/> Egyéb: a <input type="checkbox"/> Megkereső hatóság vagy a <input type="checkbox"/> Megkeresett hatóság észrevételei:

D. minta – Információkérés

KÉZBESÍTÉSI

MEGKERESÉS

A hozzáadottérték-adó területén folytatott közigazgatási együttműködésről és csalás elleni küzdelemről, valamint az adókból, vámokból és illetékekből eredő követelések behajtására irányuló kölcsönös segítségnyújtásról szóló, az Európai Unió és az Egyesült Királyság közötti jegyzőkönyv 23. cikkének alapján
Ügyiratszám: AA_RA_aaaaaaaaaa_rrrrrrrrrrr_20YYMMDD_xxxxxxx_RN

A követelés(ek) jellege:

1. A MEGKERESŐ HATÓSÁG ÁLLAMA	
A. Megkereső hatóság <u>Ország:</u> <u>Név:</u> Telefon: <u>Az ügyirat hivatkozási száma:</u> A megkereséssel foglalkozó tisztviselő neve: Nyelvtudás:	B. A kérelmet kezdeményező hivatal Név: Cím: Postai irányítószám: Település: Telefon: E-mail: Az ügyirat hivatkozási száma: A megkereséssel foglalkozó tisztviselő neve:

2. A MEGKERESETT HATÓSÁG ÁLLAMA	
A. Megkeresett hatóság <u>Ország:</u> <u>Név:</u> Telefon: <u>Az ügyirat hivatkozási száma:</u> A megkereséssel foglalkozó tisztviselő neve: Nyelvtudás:	B. A kérelemmel foglalkozó hivatal Név: Cím: Postai irányítószám: Település: Telefon: E-mail: Az ügyirat hivatkozási száma: A megkereséssel foglalkozó tisztviselő neve:

3. A MEGKERESÉSRE VONATKOZÓ ADATOK
<input type="checkbox"/> A jelen dokumentumok kézbesítésének határideje az elévülési idővel kapcsolatos problémák elkerülése végett <i>(amennyiben szükséges)</i> : 20ÉÉ/HH/NN
<input type="checkbox"/> További megjegyzések:

4. A KÉZBESÍTÉS CÍMZETTJÉNEK AZONOSÍTÁSA

A. A kézbesítés címzettje:

- Természetes személyek esetében:*

Utónév (utónevek):

Családnév:

Leánykori név (születési név):

Születési idő:

Születési hely:

Héaazonosító szám:

Adóazonosító száma:

Egyéb azonosító adatok:

E személy címe: *ismert* – *feltételezett*

Utca és házszám:

Kiegészítő címadatok:

Irányítószám és város:

Ország:

- Vagy jogi személyek esetében:*

Vállalat neve:

Jogi forma:

Héaazonosító szám:

Adóazonosító száma:

Egyéb azonosító adatok:

E jogi személy címe: *ismert* – *feltételezett*

Utca és házszám:

Kiegészítő címadatok:

Irányítószám és város:

Ország:

- Képviselő*

Név:

A képviselő címe: *ismert* – *feltételezett*

Utca és házszám:

Kiegészítő címadatok:

Irányítószám és város:

Ország:

B. A fenti személyekre vonatkozó egyéb lényeges információk:

5 A KÉZBESÍTÉS CÉLJA: lásd a mellékelt egységes kézbesítési formanyomtatványt.

6	A KÉZBESÍTETT DOKUMENTUM(OK) BEMUTATÁSA: lásd a mellékelt egységes kézbesítési formanyomtatványt.
----------	--

7. A KÉZBESÍTÉS IRÁNTI MEGKERESÉS NYOMON KÖVETÉSE			
Dátum	Szám	Üzenet	Megkereső hatóság Megkeresett hatóság
dátum	1 <input type="checkbox"/>	Mint megkeresett hatóság igazolom a megkeresés kézhezvételét.	
dátum	2 <input type="checkbox"/>	Mint megkeresett hatóság kérem a megkereső hatóságot, hogy a megkeresését a további információval egészítse ki:	
dátum	3 <input type="checkbox"/>	Mint megkeresett hatóság, még nem kaptam meg a kért kiegészítő információt, és ha az említett információt 20ÉÉ/HH/NN előtt nem kapom meg, le fogom zárni az Önök megkeresését.	
dátum	4 <input type="checkbox"/> <input type="checkbox"/>	Mint megkereső hatóság a a kérésre a következő kiegészítő információval szolgálok: b nem tudok a kért információval szolgálni (mivel:)	
dátum	5 <input type="checkbox"/>	Mint megkeresett hatóság igazolom, hogy a kiegészítő információt megkaptam, így már el tudom indítani az eljárást.	
dátum	6 <input type="checkbox"/> <input type="checkbox"/> <input type="checkbox"/> <input type="checkbox"/> <input type="checkbox"/>	Mint megkeresett hatóság nem nyújtok segítséget, és az ügyet lezárom, mivel: a nem rendelkezem hatáskörrel egyik adóval kapcsolatban sem azok közül, amelyekre a megkeresés vonatkozik b a követelés(ek) a jegyzőkönyvben előírnál régebbi(ek) c a követelés(ek) összege a küszöbérték alatt van d a megkereső hatóság nem bocsátotta rendelkezésre az összes szükséges kiegészítő információt e a következő egyéb okok miatt:	
dátum	7 <input type="checkbox"/>	Mint megkereső hatóság, kérem, hogy tájékoztassanak megkeresésem jelenlegi státuszáról.	

<i>dátum</i>	8 <input type="checkbox"/> a Mint megkeresett hatóság tanúsítom: hogy az irato(ka)t dátum-án/-én a megkeresett hatóság Államának nemzeti jogszabályai szerinti joghatással kézbesítették a címzettnek. A kézbesítés a következőképpen történt: <input type="checkbox"/> személyesen a címzettnek <input type="checkbox"/> levélben <input type="checkbox"/> elektronikus levélben <input type="checkbox"/> ajánlott küldeményként <input type="checkbox"/> bírósági végrehajtó által <input type="checkbox"/> egyéb eljárás útján <input type="checkbox"/> b hogy az érintett személy részére a következő okokból nem lehetett kézbesíteni a fent említett irat(ok)at: <input type="checkbox"/> a címzett(ek) ismeretlen(ek) <input type="checkbox"/> a címzett(ek) elhunyt(ak) <input type="checkbox"/> a címzett(ek) elhagyta (elhagyták) az Államot. Új címe a következő: <input type="checkbox"/> Egyéb:
<i>dátum</i>	9 <input type="checkbox"/> Mint megkereső hatóság visszavonom a kézbesítési megkeresésemet.
<i>dátum</i>	10 <input type="checkbox"/> Egyéb: a Ömegkereső hatóság vagy a Ömegkeresett hatóság észrevételei

E. minta – Behajtási vagy biztosítási intézkedésekre irányuló megkeresés

<input type="checkbox"/>	BEHAJTÁSI	INTÉZKEDÉSEKRE
<p>A hozzáadottérték-adó területén folytatott közigazgatási együttműködésről és csalás elleni küzdelemről, valamint az adókból, vámokból és illetékekből eredő követelések behajtására irányuló kölcsönös segítségnyújtásról szóló, az Európai Unió és az Egyesült Királyság közötti jegyzőkönyv 25. cikkének alapján</p>		
<p>ÉS/VAGY <input type="checkbox"/> BIZOSÍTÁSI INTÉZKEDÉSEKRE IRÁNYULÓ MEGKERESÉS</p>		
<p>A hozzáadottérték-adó területén folytatott közigazgatási együttműködésről és csalás elleni küzdelemről, valamint az adókból, vámokból és illetékekből eredő követelések behajtására irányuló kölcsönös segítségnyújtásról szóló, az Európai Unió és az Egyesült Királyság közötti jegyzőkönyv 31. cikkének alapján</p>		
<p>Ügyiratszám: AA_RA_aaaaaaaaaa_rrrrrrrrrr_20YYMMDD_xxxxxx_RR(RP)</p>		

A követelés(ek) jellege:

1. A MEGKERESŐ HATÓSÁG ÁLLAMA	
<p>A. Megkereső hatóság</p> <p><u>Ország:</u> <u>Név:</u> Telefon: <u>Az ügyirat hivatkozási száma:</u></p> <p>A megkereséssel foglalkozó tisztviselő neve: Nyelvtudás:</p>	<p>B. A kérelmet kezdeményező hivatal</p> <p>Név: Cím: Postai irányítószám: Település: Telefon: E-mail: Az ügyirat hivatkozási száma: A megkereséssel foglalkozó tisztviselő neve:</p>

2. A MEGKERESETT HATÓSÁG ÁLLAMA	
<p>A. Megkeresett hatóság</p> <p><u>Ország:</u> <u>Név:</u> Telefon: <u>Az ügyirat hivatkozási száma:</u></p> <p>A megkereséssel foglalkozó tisztviselő neve: Nyelvtudás:</p>	<p>B. A kérelemmel foglalkozó hivatal</p> <p>Név: Cím: Postai irányítószám: Település: Telefon: E-mail: Az ügyirat hivatkozási száma: A megkereséssel foglalkozó tisztviselő neve:</p>

3. A MEGKERESÉSRE VONATKOZÓ INFORMÁCIÓK

- A követelés(ek) a megkereső Államban végrehajtást engedélyező okirat tárgyát képezi(k).
- A követelés(ek) a megkereső Államban még nem képezi(k) a végrehajtást engedélyező okirat tárgyát.
- A követelés(ek)e)t nem támadták meg.
- A követelés(ek)e)t közigazgatási jogorvoslati eljárással vagy bírósághoz benyújtott fellebbezéssel többé nem lehet megtámadni.
- A követelés(ek)e)t megtámadták, de a megkereső hatóság Államában hatályos törvények, rendeletek és közigazgatási gyakorlat lehetővé teszik a vitatott követelések behajtását.

- A segítségnyújtás iránti kérelem tárgyát képező követelések teljes összege legalább 5 000 GBP.
- Ez a megkeresés a jegyzőkönyv szerinti, életkorra vonatkozó követelményt teljesítő követelésekre vonatkozik.

- Ez a biztosítási intézkedésekre irányuló megkeresés a mellékelt dokumentum(ok)ban említett okokon alapul.
- Ezt a megkeresést a megkereső Államban megelőző intézkedéseket engedélyező okirat kíséri.
- Kérem, hogy a biztosítási intézkedések előtt ne tájékoztassák az adóst/más érintett személyt.

- Kérem, vegye fel velünk a kapcsolatot, ha az alábbi konkrét helyzet áll elő (a megkeresési formanyomtatvány végén található szabad szöveges mező segítségével):

- Mint megkereső hatóság visszatérítem a már átutalt összegeket, amennyiben a szóban forgó jogvita kimenetele kedvező az érintett félre nézve.

- Bizalmas ügy:*

4. FIZETÉSI UTASÍTÁSOK

A. A behajtott követelés összege a következő címre utalandó:

- Bankszámla száma (IBAN):
- Bankazonosító kód (BIC):
- A bank neve:
- A számlatulajdonos neve:
- A számlatulajdonos címe:
- A készpénzátutaláskor használandó fizetési hivatkozás:

B. A részletfizetés:

- további egyeztetés nélkül elfogadható
- csak egyeztetés után elfogadható (*Kérjük az egyeztetés céljára a 7. rovat 20. pontját használni*)
- nem fogadható el

5. A MEGKERESÉS ÁLTAL ÉRINTETT SZEMÉLYRE VONATKOZÓ ADATOK

A	<p>A behajtási/biztosítási intézkedések kérésére az alábbi személyekkel kapcsolatban kerül sor:</p> <p><input type="checkbox"/> <i>Természetes személyek esetében:</i> <u>Utónév (utónevek):</u> <u>Családnév:</u> Leánykori név (születési név): Születési idő: Születési hely: Héaazonosító szám: Adóazonosító száma: Egyéb azonosító adatok: E személy/jogalany címe: <input type="checkbox"/> <i>ismert</i> – <input type="checkbox"/> <i>feltételezett</i> Utca és házszám: Kiegészítő címadatok: Irányítószám és város:</p> <p><input type="checkbox"/> <i>Vagy jogi személyek esetében:</i> <u>Jogi forma:</u> <u>Vállalat neve:</u> Héaazonosító szám: Adóazonosító száma: Egyéb azonosító adatok: E személy/jogalany címe: <input type="checkbox"/> <i>ismert</i> – <input type="checkbox"/> <i>feltételezett</i> Utca és házszám: Kiegészítő címadatok: Irányítószám és város:</p> <p>– Az e személyre vonatkozó egyéb információk:</p> <p>- <input type="checkbox"/> Képviselő <u>Név:</u> Kiegészítő címadatok: <input type="checkbox"/> <i>ismert</i> – <input type="checkbox"/> <i>feltételezett</i> Utca és házszám: Irányítószám és város: Ország:</p>
B	A szóban forgó megkeresésre és/vagy személyre vonatkozó egyéb releváns adatok:

<p>1 <input type="checkbox"/></p>	<p>A következő személy(ek) társadós(ok): <i>[Lehetővé kell tenni több mint 1 ilyen személy nevének hozzáadását]</i></p> <p>– E személy azonosítása:</p> <p><input type="checkbox"/> <i>Természetes személyek esetében:</i> <u>Név:</u> Születési idő: Héaazonosító szám: Adóazonosító száma: Utca és házszám: Kiegészítő címadatok: Irányítószám és város:</p> <p><input type="checkbox"/> <i>Vagy jogi személyek esetében:</i> <u>Jogi forma:</u> <u>Vállalat neve:</u> Héaazonosító szám: Adóazonosító száma: Utca és házszám: Kiegészítő címadatok: Irányítószám és város:</p> <p>– A társadós(ok)ra vonatkozó egyéb információk:</p>
<p>2 <input type="checkbox"/></p>	<p>A következő személy(ek) birtokában van(nak) az e kérelem által érintett személy tulajdonát képező vagyoni eszköz(ök): <i>[Lehetővé kell tenni több mint 1 ilyen személy nevének hozzáadását]</i></p> <p>– E személy azonosítása:</p> <p><input type="checkbox"/> <i>Természetes személyek esetében:</i> <u>Név:</u> Születési idő: Héaazonosító szám: Adóazonosító száma: Utca és házszám: Kiegészítő címadatok: Irányítószám és város:</p> <p><input type="checkbox"/> <i>Vagy jogi személyek esetében:</i> <u>Jogi forma:</u> <u>Vállalat neve:</u> Héaazonosító szám: Adóazonosító száma: Utca és házszám: Kiegészítő címadatok: Irányítószám és város:</p> <p>– E másik személy birtokában lévő eszközök:</p>

<p>3 <input type="checkbox"/></p>	<p>A következő személy(ek)nek van tartozása az e kérelem által érintett személlyel szemben: <i>[Lehetővé kell tenni több mint 1 ilyen személy nevének hozzáadását]</i></p> <p>– E személy azonosítása:</p> <p><input type="checkbox"/> <i>Természetes személyek esetében:</i> <u>Név:</u> Születési idő: Héaazonosító szám: Adóazonosító száma: Utca és házszám: Kiegészítő címadatok: Irányítószám és város:</p> <p><input type="checkbox"/> <i>Vagy jogi személyek esetében:</i> <u>Jogi forma:</u> <u>Vállalat neve:</u> Héaazonosító szám: Adóazonosító száma: Utca és házszám: Kiegészítő címadatok: Irányítószám és város:</p> <p>– E másik személy (jövőbeli) tartozásai:</p>
<p>4 <input type="checkbox"/></p>	<p>Az e megkeresés által érintett személytől eltérő személy(ek) felel(nek) a megkereső Állam hatályos jogszabályai értelmében az adók, vámok, illetékek és egyéb intézkedések rendezéséért vagy az említett adókkal, vámokkal, illetékekkel és egyéb intézkedésekkel kapcsolatos egyéb követelésekért. <i>[Lehetővé kell tenni több mint 1 ilyen személy nevének hozzáadását]</i></p> <p>– E személy azonosítása:</p> <p><input type="checkbox"/> <i>Természetes személyek esetében:</i> <u>Név:</u> Születési idő: Héaazonosító szám: Adóazonosító száma: Utca és házszám: Kiegészítő címadatok: Irányítószám és város:</p> <p><input type="checkbox"/> <i>Vagy jogi személyek esetében:</i> <u>Jogi forma:</u> <u>Vállalat neve:</u> Héaazonosító szám: Adóazonosító száma: Utca és házszám: Kiegészítő címadatok: Irányítószám és város:</p> <p>– E másik személy felelősségének oka vagy jellege:</p>

6. A KÖVETELÉS(EK) BEMUTATÁSA: lásd csatolva a megkeresett Államban végrehajtást engedélyező egységes okiratot

7. A MEGKERESÉS NYOMON KÖVETÉSE		Megkereső hatóság	Megkeresett hatóság
dátum	<input type="checkbox"/> 1	Mint megkeresett hatóság igazolom a megkeresés kézhezvételét.	
dátum <input type="checkbox"/> Átvételi elismervénnyel kombinálandó	<input type="checkbox"/> 2	Mint megkeresett hatóság kérem a megkereső hatóságot, hogy a megkeresését a további információval egészítse ki:	
dátum	<input type="checkbox"/> 3	Mint megkeresett hatóság, még nem kaptam meg a kért kiegészítő információt, és ha az említett információt 20ÉÉ/HH/NN előtt nem kapom meg, le fogom zárni az Önök megkeresését.	
dátum	<input type="checkbox"/> 4	Mint megkereső hatóság <input type="checkbox"/> a a kérésre a következő kiegészítő információval szolgálok: <input type="checkbox"/> b nem tudok a kért kiegészítő információval szolgálni (mivel:)	
dátum	<input type="checkbox"/> 5	Mint megkeresett hatóság igazolom, hogy a kiegészítő információt megkaptam, így már el tudom indítani az eljárást.	
dátum	<input type="checkbox"/> 6	Mint megkeresett hatóság nem nyújtok segítséget, és az ügyet lezárom, mivel: <input type="checkbox"/> a nem rendelkezem hatáskörrel azon követelésekkel kapcsolatban, amelyekre az Önök megkeresése vonatkozik <input type="checkbox"/> b nem rendelkezem hatáskörrel az Ön kérelmének alábbi követelése(i) tekintetében: <input type="checkbox"/> c a követelés(ek) a jegyzőkönyvben előírnál régebbi(ek) <input type="checkbox"/> d a teljes összeg nem éri el a jegyzőkönyvben előírt küszöbértéket <input type="checkbox"/> e a megkereső hatóság nem bocsátotta rendelkezésre az összes szükséges kiegészítő információt <input type="checkbox"/> f a következő egyéb okok miatt:	
dátum	<input type="checkbox"/> 7	Mint megkereső hatóság, kérem, hogy tájékoztassanak megkeresésem jelenlegi státuszáról.	
dátum	<input type="checkbox"/> 8	Mint megkeresett hatóság a következő okból nem teszem meg a kért intézkedés(ek)e)t: <input type="checkbox"/> a nemzeti jogszabályaink és joggyakorlatunk nem teszik lehetővé behajtási intézkedések meghozatalát vitatott követelések esetében <input type="checkbox"/> b nemzeti jogszabályaink és joggyakorlatunk nem teszik lehetővé biztosítási intézkedések meghozatalát vitatott követelések esetében	
dátum dátum dátum	<input type="checkbox"/> 9	Mint megkeresett hatóság a következő, behajtásra és/vagy biztosítási intézkedések meghozatalára vonatkozó intézkedéseket tettem: <input type="checkbox"/> a felvettem a kapcsolatot az adóssal, és 20ÉÉ/HH/NN-án/én kértem a fizetést <input type="checkbox"/> b részletfizetésről folytatott tárgyalásokat <input type="checkbox"/> c 20ÉÉ/HH/NN-án/-én végrehajtási eljárást indítottam. A következő intézkedésekre került sor: <input type="checkbox"/> d 20ÉÉ/HH/NN-án/-én biztosítási intézkedéseket hoztam. A következő intézkedésekre került sor: <input type="checkbox"/> e Mint megkeresett hatóság, tájékoztatom a megkereső hatóságot, hogy az általam meghozott (a fenti c) és/vagy d) pontban leírt) intézkedések az alábbi hatással vannak az elévülési időre: <input type="checkbox"/> felfüggesztés <input type="checkbox"/> megszakítás <input type="checkbox"/> meghosszabbítás <input type="checkbox"/> eddig az időpontig:20ÉÉ/HH/NN – <input type="checkbox"/> ennyi idővel: xx év/hónap/hét/nap Kérem a megkereső Államot, hogy tájékoztasson, amennyiben hatályos jogszabályai nem biztosítják ugyanezt a hatást.	

	<input type="checkbox"/> f Mint megkeresett hatóság értesítem a megkereső hatóságot, hogy az elévülési idő felfüggesztése, megszakítása vagy meghosszabbítása a megkeresett Állam jogszabályai szerint nem lehetséges. Kérem a megkereső Államot, erősítse meg, hogy az általam meghozott (a fenti c) és/vagy d) pontban leírt) intézkedések felfüggesztő vagy megszakító hatással voltak-e a behajtás határidejére, illetve azt meghosszabbították-e, és amennyiben igen, tájékoztasson az új határidőről.
dátum	10 <input type="checkbox"/> Az eljárások még folynak. Mint megkeresett hatóság értesíteni fogom a megkereső hatóságot, amennyiben változás következik be.
dátum	11 <input type="checkbox"/> a Mint megkereső hatóság, megerősítem, hogy: a 9. pontban említett intézkedés következtében a határidő megváltozott. Az új határidő: ... <input type="checkbox"/> b Nemzeti jogszabályaink nem rendelkeznek az elévülési idő felfüggesztéséről, megszakításáról vagy meghosszabbításáról.
dátum	12 Mint megkeresett hatóság értesítem a megkereső hatóságot, hogy: <input type="checkbox"/> a a követelés 20ÉÉ/HH/NN-án/én teljes egészében behajtásra került – ebből a következő összeg kapcsolódik a megkeresésben említett követeléshez (<i>a megkeresett hatóság székhelye szerinti Állam valutájában feltüntetendő</i>): – ebből a következő összeg kapcsolódik a megkeresett hatóság Államának jogszabályai szerint felszámított kamathoz:
dátum	<input type="checkbox"/> b a követelés 20ÉÉ/HH/NN-án/én részben behajtásra került – a következő összegben (<i>a megkeresett hatóság székhelye szerinti Állam valutájában feltüntetendő</i>): – ebből a következő összeg kapcsolódik a megkeresésben említett követeléshez: – ebből a következő összeg kapcsolódik a megkeresett hatóság Államának jogszabályai szerint felszámított kamathoz: <input type="checkbox"/> További intézkedéseket nem teszek. <input type="checkbox"/> Folytatom a behajtási eljárásokat.
dátum	<input type="checkbox"/> c biztosítási intézkedésekre került sor: (<i>A megkeresett hatóság jelölje meg ezen intézkedések jellegét: </i>)
dátum	<input type="checkbox"/> d a következő részletfizetésről történt megállapodás:
dátum	13 Mint megkeresett hatóság igazolom, hogy a követelések egészét/egy részét nem lehetett behajtani/biztosítási intézkedések foganatosítására nem fog sor kerülni, és az ügy le lesz zárva, mivel: <input type="checkbox"/> a az érintett személy ismeretlen <input type="checkbox"/> b az érintett személy ismert, de a következő helyre költözött: <input type="checkbox"/> c az érintett személy ismert, de ismeretlen helyre költözött <input type="checkbox"/> d az érintett személy ÉÉ/HH/NN-án/én elhunyt <input type="checkbox"/> e az adós/társadós fizetése képtelen <input type="checkbox"/> f az adós/társadós fizetése képtelen, és sor került a követelés bejelentésére A felszámolást elrendelő végzés kelte: --- A felszámolást elrendelő végzés közzétételének időpontja: <input type="checkbox"/> g az adós/társadós fizetése képtelen / behajtás nem lehetséges h egyéb:
dátum	14 <input type="checkbox"/> Mint megkereső hatóság megerősítem, hogy az ügy le lett zárva.
dátum	15 Mint megkeresett hatóság tájékoztatom a megkereső hatóságot a követeléssel vagy a végrehajtható okirattal szemben előterjesztett jogorvoslatról szóló értesítés kézhezvételéről, melynek következtében fel fogom függeszteni a végrehajtási eljárást. Továbbá <input type="checkbox"/> a biztosítási intézkedést tettem annak érdekében, hogy biztosítsam követelés - <input type="checkbox"/> án/én történő behajtását

	<input type="checkbox"/> b kérem a megkereső hatóságot, tájékoztasson arról, hogy behajtsam-e a követelést <input type="checkbox"/> c tájékoztatom a megkereső hatóságot, hogy a székhelyemül szolgáló Állam hatályos törvényei, rendeletei és közigazgatási gyakorlata nem teszik lehetővé a végrehajtási eljárás folytatását mindaddig, amíg a követelés vitatott
dátum	16 Mivel mint megkereső hatóság értesítést kaptam arról, hogy a követeléssel vagy a végrehajtható okirattal szemben jogorvoslatot terjesztettek elő, <input type="checkbox"/> a kérem a megkeresett hatóságot, hogy függessen fel minden, általa indított eljárást <input type="checkbox"/> b kérem a megkeresett hatóságot, hogy fogantosságon biztosítási intézkedést a követelés behajtásának biztosítására <input type="checkbox"/> c kérem a megkeresett hatóságot, hogy hajtsa be a követelést (folytassa a követelés behajtását)
dátum	17 Mint megkeresett hatóság tájékoztatom a megkereső hatóságot, hogy a székhelyemül szolgáló Állam hatályos törvényei, rendeletei és közigazgatási gyakorlata nem teszik lehetővé az alábbiak pontok szerint kért intézkedés végrehajtását: <input type="checkbox"/> 16(b) <input type="checkbox"/> 16(c)
dátum	18 Mint megkereső hatóság <input type="checkbox"/> a módosítom a behajtási/biztosítási intézkedés iránti megkeresést <input type="checkbox"/> a vitatott követelésre vonatkozó határozatnak megfelelően, [a határozattal kapcsolatos szóban forgó információ a 6.A. rovatban kerül feltüntetésre] <input type="checkbox"/> mivel a követelés egy részét közvetlenül a megkereső hatóságnak fizették ki <input type="checkbox"/> a következő egyéb okok miatt: . <input type="checkbox"/> b kérem a megkeresett hatóságot, hogy folytassa a végrehajtási eljárásokat, mivel a jogvita nem járt az adós számára kedvező eredménnyel (az ügyben illetékes testület -i határozata).
dátum	19 Mint megkereső hatóság visszavonom a behajtásra/biztosítási intézkedésekre vonatkozó megkeresésem, mivel: <input type="checkbox"/> a az összeget közvetlenül a megkereső hatóságnak fizették ki <input type="checkbox"/> b a behajtási intézkedésre megállapított határidő lejárt <input type="checkbox"/> c a követelés(ek)e)t nemzeti bíróság vagy közigazgatási testület törölte <input type="checkbox"/> d a végrehajtást engedélyező okmányt hatályon kívül helyezték <input type="checkbox"/> e a következő egyéb okok miatt:
dátum	20 Egyéb: a <input type="radio"/> megkereső hatóság vagy a <input type="radio"/> megkeresett hatóság megjegyzése <input type="checkbox"/> (Kérjük, minden megjegyzés előtt tüntesse fel annak dátumát.)

JEGYZŐKÖNYV A VÁMÜGYEKRE VONATKOZÓ KÖLCSÖNÖS ADMINISZTRATÍV SEGÍTSÉGNYÚJTÁSRÓL

1. cikk: Fogalommeghatározások

1. E jegyzőkönyv alkalmazásában:
 - (a) „megkereső hatóság”: a Felek egyike által erre a célra kijelölt illetékes közigazgatási hatóság, amely e jegyzőkönyv alapján vámügyekben segítségnyújtást kér;
 - (b) „vámjogszabályokat sértő művelet”: bármely vámjogszabály megsértése, valamint ilyen jogszabály megsértésének bármilyen kísérlete;
 - (c) „megkeresett hatóság”: a Felek egyike által erre a célra kijelölt illetékes közigazgatási hatóság, amely e jegyzőkönyv alapján a vámügyekben a segítségnyújtás iránti kérelmet fogadja.
2. Amennyiben e jegyzőkönyv másként nem rendelkezik, az e megállapodás második része [Kereskedelem, közlekedés és halászat] első tárgyköre [Kereskedelem] I. címének [Árukereskedelem] 5. fejezetében [Vámügyek és a kereskedelmi eljárások egyszerűsítése] foglalt fogalommeghatározások e jegyzőkönyvre is alkalmazandók.

2. cikk: Alkalmazási kör

1. A Felek hatáskörükön belül, az e jegyzőkönyvben megállapított módon és feltételek mellett segítséget nyújtanak egymásnak a vámjogszabályok helyes alkalmazásának biztosítása érdekében, különösen a vámjogszabályokat sértő műveletek megelőzése, kivizsgálása és visszaszorítása révén.
2. Az e jegyzőkönyvben meghatározott, vámügyi segítségnyújtásra vonatkozó rendelkezések bármelyik Fél bármely olyan közigazgatási hatóságára alkalmazandók, amely e jegyzőkönyv alkalmazásában illetékes. Ez a segítségnyújtás nem érinti a büntetőügyekben történő kölcsönös segítségnyújtás szabályait, és nem terjed ki az igazságügyi hatóságok megkeresése alapján gyakorolt hatáskörben szerzett információkra sem, kivéve, ha az adott hatóság engedélyezi az ilyen információk közlését.
3. A vám-, adó- és bírságbehajtásra irányuló segítségnyújtásra a hozzáadottérték-adó területén folytatott közigazgatási együttműködésről és csalás elleni küzdelemről, valamint az adókból, vámokból és illetékekből eredő követelések behajtására irányuló kölcsönös segítségnyújtásról szóló jegyzőkönyv rendelkezései alkalmazandók.

3. cikk: Segítségnyújtás megkeresés alapján

1. A megkereső hatóság kérésére a megkeresett hatóság megad minden olyan lényeges információt, amely lehetővé teszi a megkereső hatóság számára a vámjogszabályok helyes alkalmazásának biztosítását, a vámjogszabályokat sértő vagy esetlegesen sértő műveletnek minősülő, észlelt vagy tervezett tevékenységekkel kapcsolatos információkat is.
2. A megkereső hatóság kérésére a megkeresett hatóság tájékoztatja az előbbit különösen arról, hogy:
 - (a) az egyik Fél területéről kivitt árukat szabályosan vitték-e be a másik Fél területére, adott esetben ismertette az árukra alkalmazott vámeljárást;

- (b) az egyik Fél területére bevitt árukat megfelelően vitték-e ki a másik Fél területéről, adott esetben ismertetve az árukra alkalmazott vámeljárást.

3. A megkereső hatóság kérésére a megkeresett hatóság a rá vonatkozó jogszabályoknak és rendelkezéseknek megfelelően megteszi a szükséges lépéseket annak érdekében, hogy biztosítsa az alábbiak különös felügyeletét és információkat szolgáltatson a megkereső hatóságnak az alábbiakról:

- (a) olyan természetes és jogi személyek, akik vagy amelyek tekintetében okkal feltételezhető, hogy vámjogszabályokat sértő műveletekben vesznek vagy vettek részt;
- (b) olyan áruk, amelyeket olyan módon szállítanak vagy szállíthatnak, amely alapján okkal feltételezhető, hogy vámjogszabályokat sértő műveletekben használták vagy szándékoznak használni őket;
- (c) olyan helyszínek, ahol olyan módon tároltak vagy tárolhatnak árukészleteket, amely alapján okkal feltételezhető, hogy az árukat a vámjogszabályokat sértő műveletekben használták vagy szándékoznak használni;
- (d) olyan szállítóeszközök, amelyeket olyan módon használnak vagy használhatnak, amely alapján okkal feltételezhető, hogy a vámjogszabályokat sértő műveletekben szándékoznak használni őket; és
- (e) olyan helyiségek, amelyeket a megkereső hatóság gyanúja szerint vámjogszabályokat sértő műveletek elkövetéséhez használnak.

4. cikk: Önkéntes segítségnyújtás

A Felek saját kezdeményezésükre minden lehetséges esetben segítséget nyújtanak egymásnak a saját jogszabályaikkal és rendelkezéseikkel összhangban azáltal, hogy tájékoztatást adnak azon lezárult, tervezett vagy folyamatban lévő tevékenységekről, amelyek a vámjogszabályokat sértő vagy esetlegesen sértő műveletnek minősülnek, és amelyek a másik Fél érdeklődésére számot tarthatnak. A tájékoztatásban ki kell térni különösen az alábbiakra:

- (a) olyan áruk, amelyek esetében ismertté vált, hogy vámjogszabályokat sértő műveletben érintettek;
- (b) olyan személyek, akiktől okkal feltételezhető, hogy vámjogszabályokat sértő műveletekben vesznek vagy vettek részt;
- (c) olyan szállítóeszközök, amelyekről okkal feltételezhető, hogy a vámjogszabályokat sértő műveletekben használták, használják vagy szándékoznak használni őket; és
- (d) a vámjogszabályokat sértő műveletek végrehajtása során alkalmazott új eszközök és módszerek.

5. cikk: A segítségnyújtás iránti megkeresések formája és tartalma

1. Az e jegyzőkönyv szerinti megkereséseket írásban, nyomtatott vagy elektronikus formában kell megtenni. A megkereséshez mellékelni kell azon iratokat, amelyek a kérés teljesítéséhez szükségesek. Sürgős esetben a megkeresett hatóság a szóban előterjesztett megkereséseket is elfogadhatja, de azokat haladéktalanul meg kell erősíteni írásban is.

2. Az (1) bekezdés szerinti megkereséseknek az alábbi információkat kell tartalmazniuk:

- (a) a megkereső hatóság és a megkereső tisztviselő;
- (b) a kért információ és/vagy a segítségnyújtás típusa;
- (c) a megkeresés tárgya és oka;
- (d) az érintett jogszabályok és rendelkezések és más jogi megfontolások;
- (e) azoknak az áruknek vagy személyeknek a lehető legpontosabb és legátfogóbb megjelölése, amelyekre vagy akikre a vizsgálatok irányulnak;
- (f) a vonatkozó tények és a már elvégzett vizsgálatok összefoglalása; és
- (g) minden egyéb rendelkezésre álló adat, amely lehetővé teszi a megkeresett hatóság számára a kérés teljesítését.

3. A megkereséseket a megkeresett hatóság hivatalos nyelvén vagy az e hatóság számára elfogadható nyelven kell benyújtani. Az angol minden esetben elfogadható nyelv. Ez a követelmény nem alkalmazandó azon dokumentumokra, amelyek az (1) bekezdés szerinti megkeresést kísérik.

4. Amennyiben a megkeresés nem tesz eleget az (1)–(3) bekezdésben meghatározott alaki követelményeknek, a megkeresett hatóság kérheti annak kijavítását vagy kiegészítését. Az ilyen kijavítás vagy kiegészítés elvégzéséig óvintézkedéseket lehet elrendelni.

6. cikk: A megkeresések végrehajtása

1. A segítségnyújtás iránti megkeresés teljesítése érdekében a megkeresett hatóságnak saját hatáskörében haladéktalanul úgy kell eljárnia, mintha saját nevében vagy ugyanazon Fél más hatóságának megkeresésére cselekedne, oly módon, hogy átadja a már birtokában lévő információkat, elvégzi a megfelelő vizsgálatokat, vagy gondoskodik azok elvégzéséről. Ez a rendelkezés minden más olyan hatóságra is alkalmazandó, amelyhez a megkeresett hatóság a megkeresést továbbította, ha nem tud saját hatáskörében eljárni. A segítségnyújtás során a megkeresett hatóságnak kellően figyelembe kell vennie a megkeresés sürgősségét.

2. A segítségnyújtás iránti megkereséseket a megkeresett Fél jogszabályainak és rendelkezéseinek megfelelően kell teljesíteni.

7. cikk: Az információk közlésének formája

1. A megkeresett hatóságnak az e jegyzőkönyv szerinti megkeresés alapján elvégzett vizsgálatok eredményét írásban kell közölnie a megkereső hatósággal, és mellékelnie kell a vonatkozó dokumentumokat, a dokumentumok hiteles másolatát vagy egyéb adatokat. Ezen információkat elektronikus formában is lehet közölni.

2. Az eredeti okmányokat az egyes Felek jogi korlátozásait tiszteletben tartva kell átadni, kizárólag a megkereső hatóság kérésére, olyan esetekben, amikor a hiteles másolat bizonyító ereje nem elegendő. A megkereső hatóságnak az első adandó alkalommal vissza kell küldenie az eredeti példányokat.

3. A megkeresett hatóságnak a (2) bekezdésben meghatározott rendelkezések értelmében át kell adnia a megkereső hatóság számára a területén működő hatóságok által kiállított vagy hitelesített, a vám-árunyilatkozatot alátámasztó okmányok hitelességére vonatkozó információkat.

8. cikk: Az egyik Fél tisztviselőinek a másik Fél területén való jelenléte

1. Az egyik Fél megfelelő felhatalmazással rendelkező tisztviselői – a másik Fél egyetértésével és az általa meghatározott feltételek mellett – jelen lehetnek a megkeresett hatóság vagy a 6. cikk [A megkeresések végrehajtása] (1) bekezdésében említett bármely más érintett hatóság hivatalában, a vámjogszabályokat sértő vagy esetlegesen sértő műveleteknek minősülő tevékenységekre vonatkozó azon információk megszerzése érdekében, amelyekre a megkereső hatóságnak e jegyzőkönyv alkalmazásában szüksége van.
2. A megkeresett Fél egyetértésével és az általa meghatározott feltételek mellett a másik Fél kellően felhatalmazott tisztviselői jelen lehetnek a megkeresett Fél területén zajló vizsgálatoknál.

9. cikk: Kézbesítés és értesítés

1. A megkereső hatóság megkeresése alapján a megkeresett hatóságnak a rá vonatkozó jogszabályoknak és rendelkezéseknek megfelelően minden szükséges intézkedést meg kell tennie annak érdekében, hogy a megkeresett hatóság területén tartózkodó vagy ott letelepedett címzett számára valamennyi olyan iratot kézbesítsen vagy valamennyi olyan határozatról értesítést küldjön, amely a megkereső hatóságtól származik és e jegyzőkönyv hatálya alá tartozik.
2. Az okmányok kézbesítésére vagy a határozatokról szóló értesítésre irányuló ilyen kérelmeket írásban kell benyújtani a megkeresett hatóság hivatalos nyelvén vagy az e hatóság számára elfogadható nyelven.

10. cikk: Automatikus információcsere

1. A Felek közös megállapodással, e jegyzőkönyv végrehajtásról szóló 15. cikkének megfelelően az alábbiakat tehetik:
 - (a) automatikusan kicserélik egymással az e jegyzőkönyv által lefedett információkat;
 - (b) konkrét információkat cserélnek előzetesen, a szállítmányoknak a másik Fél területére történő megérkezése előtt.
2. A Felek az (1) bekezdés a) és b) pontja szerinti információcsere végrehajtása érdekében megállapodhatnak a kicserélni kívánt információk típusáról, valamint az információcsere formájáról és gyakoriságáról.

11. cikk: A segítségnyújtási kötelezettség alóli kivételek

1. Az e jegyzőkönyv szerinti segítségnyújtás visszautasítható vagy bizonyos feltételek, illetve követelmények teljesüléséhez köthető olyan esetekben, amikor az egyik Fél úgy véli, hogy az ilyen segítségnyújtás:
 - (a) feltehetően sértene az Egyesült Királyságnak vagy annak a tagállamnak a szuverenitását, amelytől e jegyzőkönyv alapján segítségnyújtást kértek;
 - (b) feltehetően sértene a közrendet, közbiztonságot vagy más alapvető érdeket; vagy
 - (c) ipari, kereskedelmi vagy szakmai titkot sértene.
2. A segítségnyújtást a megkeresett hatóság elhalaszthatja azon az alapon, hogy az folyamatban lévő nyomozásba, büntető- vagy egyéb eljárásba ütközik. Ilyen esetben a megkeresett

hatóságnak konzultálnia kell a megkereső hatósággal annak megállapítása érdekében, hogy nyújtható-e segítség a megkeresett hatóság által megkívánt feltételek mellett.

3. Ha a megkereső hatóság olyan segítséget kér, amelyet hozzá érkező megkeresés esetén saját maga nem tudna teljesíteni, erre a megkeresésében fel kell hívnia a figyelmet. Ilyen esetben a megkeresett hatóság dönt arról, hogy miként válaszol a megkeresésre.

4. Az (1) és a (2) bekezdésben említett esetekben a megkeresett hatóság döntését és annak indoklását késedelem nélkül közölni kell a megkereső hatósággal.

12. cikk: Információcsere és az adatok bizalmas kezelése

1. Az e jegyzőkönyv alapján kapott információk kizárólag az e jegyzőkönyvben meghatározott célokra használhatók fel.

2. Az e jegyzőkönyv alapján szerzett információknak a vámjogszabályt sértő művelet miatt indított közigazgatási vagy bírósági eljárásban való felhasználását e jegyzőkönyv alkalmazásában történő felhasználásnak kell tekinteni. Ezért a Felek az e jegyzőkönyv rendelkezései alapján szerzett információkat és megtekintett okmányokat bizonyítékként felhasználhatják jegyzőkönyveikben, jelentéseikben és vallomásaikban, valamint bírósági eljárásokban és vádemelés céljára. A megkeresett hatóság az információk átadását vagy a dokumentumokhoz való hozzáférést azon feltételhez kötheti, hogy az ilyen felhasználásról a megkeresett hatóságot tájékoztatni kell.

3. Amennyiben a Felek egyike az ilyen információkat más célokra kívánja felhasználni, ehhez meg kell szereznie az információt biztosító hatóság előzetes írásos beleegyezését. Az ilyen felhasználásra ezután az e hatóság által megállapított korlátozások vonatkoznak.

4. Az e jegyzőkönyv alapján bármilyen formában közölt információk az egyes Felek vonatkozó jogszabályainak és rendelkezéseinek megfelelően bizalmas vagy korlátozott jellegűnek tekintendők. Ezekre az információkra a szakmai titoktartási kötelezettség szabályai érvényesek, és megilleti őket a hasonló információkra vonatkozó, az átvevő Fél idevágó jogszabályai és rendelkezései szerinti védelem, kivéve, ha az információkat átadó Fél előzetesen hozzájárul az információk közzétételéhez. A Felek tájékoztatják egymást a vonatkozó jogszabályaikról és rendelkezéseikről.

13. cikk: Szakértők és tanúk

A megkeresett hatóság felhatalmazhatja a tisztviselőit arra, hogy az e jegyzőkönyv hatálya alá tartozó ügyekre vonatkozó bírósági vagy közigazgatási eljárásokban az adott felhatalmazás keretei között szakértőként vagy tanúként jelenjenek meg, és az eljáráshoz szükséges tárgyakat, dokumentumokat vagy ezek hiteles másolatait igény szerint bemutassák. Az idézésben különösen meg kell jelölni, hogy mely igazságügyi vagy közigazgatási hatóság előtt kell megjelennie a tisztviselőnek, és ott milyen ügyekben, milyen címen és milyen minőségben hallgatják meg.

14. cikk: A segítségnyújtás költségei

1. A (2) és a (3) bekezdésre figyelemmel a Felek lemondanak az e jegyzőkönyv végrehajtásával kapcsolatban felmerülő költségek megtérítésének egymással szembeni igényéről.

2. A nem közalkalmazott szakértőknek, tanúknak, tolmácsoknak és fordítóknak fizetett költségeket és díjakat a megkereső Fél állja az adott esetnek megfelelően.

3. Ha jelentős vagy különleges természetű költségek merülnek fel a megkeresés teljesítése során, a Felek konzultálnak azoknak a feltételeknek a meghatározásáról, amelyek keretében a megkeresést teljesíteni fogják, illetve a költségviselés módjáról.

15. cikk: Végrehajtás

1. Az e jegyzőkönyvben foglaltak végrehajtásával egyrészt az Egyesült Királyság vámhatóságait, másrészt az Európai Bizottság illetékes szolgálatait és adott esetben az Európai Unió tagállamainak vámhatóságait bízzák meg. E hatóságok döntenek a jegyzőkönyv végrehajtásához szükséges valamennyi gyakorlati rendelkezésről és intézkedésről, figyelembe véve különösen a személyes adatok védelme területén alkalmazandó vonatkozó jogszabályait és rendelkezéseiket.

2. A Felek folyamatosan és részletesen tájékoztatják egymást azokról a részletes végrehajtási intézkedésekről, amelyeket a jegyzőkönyv rendelkezéseivel összhangban fogadnak el, különös tekintettel azokra a szabályszerűen meghatalmazott szolgálatokra és tisztviselőkre, akik illetékesek a jegyzőkönyvben meghatározott értesítések küldésére és fogadására.

3. E jegyzőkönyv rendelkezései az Európai Unióban nem érintik az e jegyzőkönyv szerint kapott információknak az Európai Bizottság illetékes szolgálatait és a tagállamok vámhatóságai közötti közlését.

16. cikk: Egyéb megállapodások

E jegyzőkönyv rendelkezései elsőbbséget élveznek az Európai Unió tagállamai és az Egyesült Királyság között megkötött vagy megköthető, a vámügyekben történő kölcsönös adminisztratív segítségnyújtásról szóló bármely kétoldalú megállapodás rendelkezéseivel szemben, amennyiben az utóbbi rendelkezései összeegyeztethetetlenek e jegyzőkönyv rendelkezéseivel.

17. cikk: Konzultációk

Az e jegyzőkönyv értelmezését és alkalmazását érintő ügyek rendezéséről a Felek a [vámügyi együttműködéssel és a származási szabályokkal foglalkozó kereskedelmi szakbizottság] keretében konzultálnak egymással.

18. cikk: Jövőbeni fejlemények

Az e jegyzőkönyvben előírt kölcsönös segítségnyújtási szint kiegészítéseképpen a vámügyi együttműködéssel és a származási szabályokkal foglalkozó kereskedelmi szakbizottság a jegyzőkönyv hatályát kiterjesztő határozatot fogadhat el, amely a Felek vámjogszabályaival összhangban bizonyos ágazatokra vagy kérdésekre vonatkozóan külön rendelkezéseket állapíthat meg.

A SZOCIÁLIS BIZTONSÁGI RENDSZEREK KOORDINÁLÁSÁRÓL SZÓLÓ JEGYZŐKÖNYV

I. CÍM: ÁLTALÁNOS RENDELKEZÉSEK

SSC.1. cikk: Fogalommeghatározások

E jegyzőkönyv alkalmazásában:

- (a) „munkavállalói tevékenység”: bármely tevékenység vagy azzal egyenértékű helyzet, amelyet az ilyen tevékenység vagy azzal egyenértékű helyzet fennállásának helye szerinti állam szociális biztonsági jogszabályai ilyenként kezelnek;
- (b) „önálló vállalkozói tevékenység”: bármely tevékenység vagy azzal egyenértékű helyzet, amelyet az ilyen tevékenység vagy azzal egyenértékű helyzet fennállásának helye szerinti állam szociális biztonsági jogszabályai ilyenként kezelnek;
- (c) „asszisztált reprodukciós szolgáltatások”: bármely orvosi, sebészeti vagy szülészeti szolgáltatás, amelynek célja, hogy segítse a gyermek kihordását;
- (d) „természetbeni ellátások”:
 - (i) a III. cím 1. fejezetének [Betegségi, anyasági és azzal egyenértékű apasági ellátások] alkalmazásában egy állam jogszabályai alapján előírt azon természetbeni ellátások, amelyek célja az orvosi ellátás és az ezen ellátáshoz kapcsolódó termékek és szolgáltatások biztosítása, rendelkezésre bocsátása, közvetlen kifizetése vagy költségeinek visszatérítése;
 - (ii) a III. cím 2. fejezetének alkalmazásában [Munkabalesetek és foglalkozási megbetegedések] az i. pontban meghatározott, munkabalesetekkel és foglalkozási megbetegedésekkel kapcsolatos, az államok munkabalesettel és foglalkozási megbetegedésekkel kapcsolatos rendszereiben meghatározott természetbeni juttatások;
- (e) „gyermekneveléssel töltött időszak” bármely olyan időszak, amelyet valamely állam nyugellátásra vonatkozó jogszabályai jogosultsági időként ismernek el, vagy amely kimondottan gyermeknevelés miatt nyugdíjkiegészítést biztosít, függetlenül ezen időszakok kiszámításának módszerétől, illetve attól, hogy ezen időszakok a gyermek nevelésének idején halmozódnak-e fel, vagy azok elismerésére visszamenőlegesen kerül sor;
- (f) „köztisztviselő”: az a személy, akit az őt foglalkoztató közigazgatási szerv állama annak tekint, vagy ilyenként kezel;
- (g) „illetékes hatóság”: az egyes államok vonatkozásában a kérdéses állam területének egészén vagy annak egy részén a szociális biztonsági rendszerért felelős miniszter, miniszterek vagy velük egyenértékű egyéb hatóság;
- (h) „illetékes intézmény”:
 - (i) az az intézmény, amelynél az ellátás igénylésének időpontjában az érintett biztosítással rendelkezik; vagy

- (ii) az az intézmény, amelynél az érintett személy ellátásra jogosultságot szerzett, vagy jogosultságot szerezne, ha annak az államnak a területén, ahol az intézmény található, az érintett személy vagy egy vagy több családtagja lakóhellyel rendelkezne, vagy
 - (iii) az érintett állam illetékes hatósága által kijelölt intézmény; vagy
 - (iv) az SSC.3. cikk (1) bekezdésében [Alkalmazási kör] meghatározott ellátások vonatkozásában a munkáltató kötelezettségeivel kapcsolatos rendszer esetében a munkáltató vagy az érintett biztosító, vagy azok hiányában az érintett állam illetékes hatósága által kijelölt testület vagy hatóság;
- (i) „illetékes állam”: az az állam, amelyben az illetékes intézmény található;
 - (j) „haláleseti juttatás”: egyszeri kifizetés halál esetén a w) pontban említett átalányösszegű ellátások kivételével;
 - (k) „családi ellátás”: minden olyan természetbeni vagy pénzbeli ellátás, amelynek célja a családi kiadások fedezése;
 - (l) „határ menti munkavállaló”: egy államban munkavállalóként vagy önálló vállalkozóként tevékenységet végző személy, akinek a lakóhelye egy másik államban található, ahová rendszerint naponta vagy hetente legalább egyszer visszatér;
 - (m) „hazai bázis”: az a hely, ahol a személyzet tagja rendszerint megkezdni és befejezni szolgálati idejét vagy szolgálati idejeinek egy sorozatát, és ahol normál körülmények között az üzemben tartó / légitársaság nem felelős a személyzet érintett tagjának elszállásolásáért;
 - (n) „intézmény”: az egyes államok tekintetében a jogszabályok összességének vagy részének alkalmazásáért felelős testület vagy hatóság;
 - (o) „lakóhely szerinti intézmény” és „tartózkodási hely szerinti intézmény”: az az intézmény, amely jogosult az általa alkalmazott jogszabályok szerint ellátást nyújtani azon a helyen, ahol az érintett személy lakóhellyel rendelkezik, vagy ahol tartózkodik, illetve ilyen intézmény hiányában a kérdéses állam illetékes hatósága által kijelölt intézmény;
 - (p) „biztosított személy”: a III. cím [Az ellátások egyes csoportjaira vonatkozó különleges rendelkezések] 1. fejezete [Betegségi, anyasági és azzal egyenértékű apasági ellátások] és 3. fejezete [Haláleseti juttatások] alá tartozó szociális biztonsági ágazatok tekintetében az a személy, aki az ellátásokhoz való jogosultság tekintetében a II. cím [Az alkalmazandó jogszabályok meghatározása] alapján megfelel az illetékes állam jogszabályaiban meghatározott feltételeknek, e jegyzőkönyv rendelkezéseinek figyelembevételével;
 - (q) „jogszabályok”: az egyes államok tekintetében az SSC.3. cikk (1) bekezdése [Alkalmazási kör] alá tartozó szociális biztonsági ágazatokhoz kapcsolódó törvények, rendeletek és egyéb kötelező rendelkezések, valamint minden egyéb végrehajtási intézkedések, és kizárólag azokat a szerződéses rendelkezéseket foglalják magukban, amelyek ezen a pontban említett törvényekből és rendeletekből eredő biztosítási kötelezettség végrehajtását szolgálják, vagy amelyek hatósági határozat tárgyát képezték, amely határozat azokat kötelezővé tette vagy alkalmazási körüket kiterjesztette, feltéve, hogy az érintett állam erre vonatkozó nyilatkozatot tesz, és értesítette a szociális biztonsági rendszerek koordinálásával foglalkozó szakbizottságot. Az Európai Unió ezt a nyilatkozatot az Európai Unió Hivatalos Lapjában közzéteszi;

- (r) „tartós ápolási-gondozási célú ellátások”: természetbeni vagy pénzbeli ellátás, amelynek célja, egy olyan személy ápolási-gondozási szükségleteinek kielégítése, akinek egészségkárosodás miatt jelentős mértékű segítségre van szüksége, beleértve de nem kizárólagosan egy másik személy vagy személyek hosszú időn keresztül nyújtotta segítségét a mindennapi életvitelhez kapcsolódó alapvető tevékenységek elvégzéséhez a személyes autonómiájuk fenntartása érdekében; ez magában foglalja az ugyanezen célból a segítséget nyújtó személy számára biztosított ellátásokat is;
- (s) „családtag”:
- (i) (A) családtagként meghatározott vagy elismert személy, illetve olyan személy, akit a háztartás tagjának tekintenek azok a jogszabályok, amelyek szerint ellátást nyújtanak;
- (B) a III. cím [Az ellátások egyes csoportjaira vonatkozó különleges rendelkezések] 1. fejezete [Betegségi, anyasági és azzal egyenértékű apasági ellátások] szerinti természetbeni ellátások tekintetében, családtagként meghatározott vagy elismert személy, illetve a lakóhely szerinti állam jogszabályai által a háztartás tagjának tekintett személy;
- (ii) ha egy államnak az (1) albekezdés értelmében alkalmazandó jogszabályai nem különböztetik meg a családtagokat és a hatályuk alá tartozó egyéb személyeket, a házastársat, a kiskorú gyermekeket és a nagykorú eltartott gyermekeket családtagoknak kell tekinteni;
- (iii) ha az (1) és (2) albekezdés értelmében alkalmazandó jogszabályok szerint egy személy csak akkor tekinthető családtagnak vagy a háztartás tagjának, ha a biztosított személlyel vagy a nyugdíjassal közös háztartásban él, e feltétel teljesítettnek tekintendő, ha a szóban forgó személyt nagyrészt a biztosított személy vagy a nyugdíjas tartja el;
- (t) „foglalkoztatásban töltött időszak” vagy „önálló vállalkozóként folytatott tevékenységi időszak”: azok az időszakok, amelyeket azok a jogszabályok, amelyek szerint az adott időt megszerezték, foglalkoztatásban töltött időszakként vagy önálló vállalkozóként folytatott tevékenységi időszakként határoznak meg vagy ismernek el, valamint minden más időszak, amelyet az említett jogszabályok a foglalkoztatásban töltött időszakkal vagy az önálló vállalkozóként folytatott tevékenységi időszakkal egyenértékűnek tekintenek;
- (u) „biztosítási idő”: az a járulékfizetési időszak, foglalkoztatásban töltött időszak vagy önálló vállalkozóként folytatott tevékenységi időszak, amelyet azok a jogszabályok, amelyek szerint az adott időszakot megszerezték vagy az megszerzettnek tekintendő, biztosítási időként határoznak meg vagy ismernek el, valamint más hasonló időszak, amelyet az említett jogszabályok a biztosítási idővel egyenértékűnek tekintenek;
- (v) „tartózkodási idő”: az az időszak, amelyet azok a jogszabályok, amelyek szerint az adott időszakot megszerezték vagy az megszerzettnek tekintendő ilyen időszakként határoznak meg vagy ismernek el;
- (w) „nyugdíj”: nemcsak a nyugdíjakat foglalja magában, de azokat az átalányösszegű ellátásokat is, amelyek azokat helyettesíthetik, valamint a járulékok visszatérítésének formájában történt kifizetéseket, illetve a III. cím [Az ellátások egyes csoportjaira vonatkozó különleges

rendelkezések] rendelkezéseire is figyelemmel az értékállóságot biztosító növekményeket vagy kiegészítő támogatásokat;

- (x) „előnyugdíj”: a munkanélküli ellátás vagy korengedményes öregségi ellátás kivételével valamennyi, egy meghatározott életkortól az olyan munkavállalók részére járó pénzbeli ellátás, akik csökkentették, megszüntették vagy felfüggesztették jövedelemszerző tevékenységüket, addig az életkorig, amelyben jogosulttá válnak az öregségi nyugdíjra vagy korengedményes nyugdíjra, amely nyugellátásnak a folyósítása nem függ attól, hogy az érintett személy az illetékes állam foglalkoztatási szolgálatának rendelkezésére áll-e; „korengedményes öregségi ellátás” a mindenkor nyugdíjjogosultsági életkor elérését megelőzően nyújtott ellátás, amelynek folyósítását vagy folytatják az említett életkor elérésével, vagy annak helyébe egy másik öregségi ellátás lép;
- (y) „menekült”: a menekültek jogállásáról szóló, 1951. július 28-án Genfben aláírt egyezmény 1. cikkében meghatározott személy;
- (z) „bejegyzett székhely vagy üzletvitel hely”: az a bejegyzett székhely vagy üzletviteli hely, ahol a vállalkozás lényeges döntéseit hozzák, és központi ügyviteli feladatait ellátják;
- (aa) „lakóhely”: a személy szokásos tartózkodási helye;
- (bb) „különleges, nem járulékalapú pénzbeli ellátás”: az az ellátás, amelynek
 - (i) célja, hogy:
 - (A) az SSC.3. cikk (1) bekezdésében [Alkalmazási kör] említett szociális biztonsági ágak által fedezett kockázatok kiegészítő, helyettesítő vagy járulékos fedezetűl szolgáljanak, és az érintett személyeknek minimum megélhetési jövedelmet biztosítsanak az érintett állam gazdasági és társadalmi helyzetére is figyelemmel; vagy
 - (B) a fogyatékossgal élők részére kifejezetten különös védelmet biztosítsanak, szoros kapcsolatban az érintett személy szociális környezetével az érintett államban, és
 - (ii) amelyek esetében a finanszírozás kizárólag az általános közkiadások fedezésére szolgáló kötelezően beszedett adóbevételekből származik, valamint az ellátások nyújtásának és kiszámításának feltételei a kedvezményezett tekintetében nem függenek semmiféle járulékfizetéstől. A járulékalapú ellátások kiegészítésére szolgáló ellátások azonban egyedül ezen az alapon nem minősülnek járulékalapú ellátásnak;
- (cc) „köztisztviselőkre vonatkozó különleges rendszer”: az érintett államban a munkavállalókra alkalmazandó általános szociális biztonsági rendszertől különböző szociális biztonsági rendszer, amelybe a köztisztviselők összessége vagy azok bizonyos kategóriái közvetlenül tartoznak;
- (dd) „hontalan”: a hontalanok jogállásáról szóló, 1954. szeptember 28-án New Yorkban aláírt egyezmény 1. cikkében meghatározott személy;
- (ee) „tartózkodási hely”: az ideiglenes tartózkodási hely.

SSC.2. cikk: Személyi hatály

Ezt a jegyzőkönyvet olyan személyekre – beleértve a hontalanokat és menekülteket – kell alkalmazni, akik egy vagy több állam jogszabályainak hatálya alá tartoznak vagy tartoztak, valamint az ő családtagjaikra és túlélő hozzátartozóikra.

SSC.3. cikk: Alkalmazási kör

1. Ezt a jegyzőkönyvet a következő szociális biztonsági ágakra kell alkalmazni:

- (a) betegségi ellátások;
- (b) anyasági és azzal egyenértékű apasági ellátások;
- (c) rokkantsági ellátások;
- (d) öregségi ellátások;
- (e) túlélő hozzátartozói ellátások;
- (f) munkabalesetekkel és foglalkoztatási megbetegedésekkel kapcsolatos ellátások;
- (g) haláleseti juttatások;
- (h) munkanélküli-ellátások;
- (i) előnyugdíjak.

2. Az SSC-6. melléklet [A tagállamok és az Egyesült Királyság jogszabályainak alkalmazására vonatkozó különös rendelkezések] eltérő rendelkezései hiányában, ezt a jegyzőkönyvet az általános és különleges, járulékalapú vagy nem járulékalapú szociális biztonsági rendszerekre, valamint a munkáltató vagy hajótulajdonos kötelezettségeihez kapcsolódó rendszerekre kell alkalmazni.

3. A III. cím [Az ellátások egyes csoportjaira vonatkozó különleges rendelkezések] rendelkezései azonban nem befolyásolják az államoknak a hajótulajdonosok kötelezettségeire vonatkozó jogszabályi rendelkezéseit.

4. Ez a jegyzőkönyv nem alkalmazandó a következőkre:

- (a) az SSC-1. melléklet [A jegyzőkönyv alkalmazási körén kívüli bizonyos pénzbeli ellátások] 1. részében [Különleges, nem járulékalapú pénzbeli ellátások] felsorolt különleges, nem járulékalapú pénzbeli ellátások;
- (b) szociális és egészségügyi támogatások;
- (c) olyan ellátások, amelyek esetében az állam a személyi kárért kártérítési felelősséget vállal, és előírja a kártérítés nyújtását többek között a háború és egyéb katonai cselekmények vagy ezek következményeinek áldozatai; bűncselekmények, merénylet vagy terrorcselekmények áldozatai; állami tisztviselők által feladatuk ellátása során okozott károk elszenvedői; vagy politikai vagy vallási okokból vagy származásuk miatt hátrányt szenvedő személyek részére;

- (d) az SSC-1. melléklet [A jegyzőkönyv alkalmazási körén kívüli bizonyos pénzbeli ellátások] 2. részében [Tartós ápolási-gondozási célú ellátások] felsorolt tartós ápolási-gondozási célú ellátások;
- (e) asszisztált reprodukciós szolgáltatások;
- (f) az (1) bekezdésében felsorolt szociális biztonsági ághoz kapcsolódó kifizetések, amelyek:
 - (i) hideg időben a fűtés költségeinek fedezésére szolgálnak; valamint
 - (ii) az SSC.3. cikk (1) bekezdésében [Alkalmazási kör] felsorolt 3. rész [A szociális biztonsági ághoz kapcsolódó kifizetések] jegyzékében szerepelnek, és az SSC-1. melléklet [A jegyzőkönyv alkalmazási körén kívüli bizonyos pénzbeli ellátások] SSC.3. cikke (4) bekezdésének f) pontja [Alkalmazási kör] szerint a hideg időben a fűtés költségeinek fedezésére kerülnek kifizetésre;
- (g) családi ellátások.

SSC.4. cikk: A tagállamok közötti megkülönböztetésmentesség

1. Az e jegyzőkönyvben létrehozott szociális biztonsági rendszereket koordináló rendelkezések az uniós tagállamok közötti megkülönböztetésmentesség elvén alapulnak.
2. E cikk nem sérti az Egyesült Királyság és Írország közötti közös utazási területre vonatkozó rendelkezéseket.

SSC.5. cikk: Egyenlő bánásmód

1. E jegyzőkönyv eltérő rendelkezései hiányában az SSC.3. cikk (1) bekezdése [Alkalmazási kör] által lefedett szociális biztonsági ágak tekintetében az e jegyzőkönyv hatálya alá tartozó személyeket bármely állam jogszabályai szerint ugyanolyan ellátás illetik meg, és ugyanolyan kötelezettségek terhelik, mint az adott állam állampolgárait.
2. E rendelkezés nem alkalmazandó az SSC.3. cikk (4) bekezdésében [Alkalmazási kör] említett kérdésekre.

SSC.6. cikk: Az ellátásokkal, jövedelmekkel, tényállásokkal és eseményekkel kapcsolatos egyenlő bánásmód

E jegyzőkönyv eltérő rendelkezéseinek hiányában az államok biztosítják az ellátásokkal, jövedelmekkel, tényállásokkal és eseményekkel kapcsolatos egyenlő bánásmód elvét az alábbi módon:

- (a) ha az illetékes állam jogszabályai szerint a szociális biztonsági ellátások és egyéb jövedelmek kézhezvétele meghatározott jogkövetkezményekkel jár, az ilyen jogszabályok vonatkozó rendelkezéseit ugyancsak alkalmazni kell az olyan egyenértékű ellátások kézhezvételére, amelyeket egy másik állam jogszabályai alapján szereznek, illetve egy másik államban szerzett jövedelemre;
- (b) ha az illetékes állam jogszabályai szerint a jogkövetkezmények meghatározott tényállás vagy események bekövetkezésének tulajdoníthatók, az említett államnak a hasonló tényállások vagy események egy másik államban történő bekövetkezését oly módon kell figyelembe vennie, mintha azok a saját területén következtek volna be.

SSC.7. cikk: Időszakok összesítése

E jegyzőkönyv eltérő rendelkezéseinek hiányában az adott állam illetékes intézménye a szükséges mértékben oly módon veszi figyelembe a más állam jogszabályai szerint szerzett biztosítási, szolgálati, önálló vállalkozóként folytatott tevékenységi vagy tartózkodási időket, mintha azokat az általa alkalmazott jogszabályok szerint szerezték volna meg, amennyiben jogszabályai a biztosítási, szolgálati, önálló vállalkozóként folytatott tevékenységi vagy tartózkodási idő megszerzésétől teszik függővé a következőket:

- (a) az ellátásokra való jogosultság megszerzését, fenntartását, időtartamát vagy feléledését;
- (b) a jogszabályok alkalmazását; vagy
- (c) a kötelező, szabadon választható folytatólagos vagy önkéntes biztosításhoz való hozzáférést vagy azok alóli mentességét.

SSC.8. cikk: Mentesség a lakóhelyre vonatkozó szabályok alól

Az államok biztosítják a pénzbeli ellátások exportálhatósága elvének alkalmazását az a) és b) ponttal összhangban:

- (a) Egy adott állam jogszabályai vagy e jegyzőkönyv értelmében fizetendő pénzbeli ellátások nem csökkenthetők, nem módosíthatók, nem függeszthetők fel, nem vonhatók vissza vagy foglalhatók le azzal az indoklással, hogy a jogosult vagy családtagjai nem az ellátások nyújtásáért felelős intézmény helye szerinti államban rendelkeznek lakóhellyel.
- (b) Az a) pont nem vonatkozik az SSC.3. cikk (1) bekezdésének [Alkalmazási kör] c) és h) pontja alá tartozó pénzbeli ellátásokra.

SSC.9. cikk: Az ellátások halmozódásának megakadályozása

Egyéb rendelkezések hiányában e jegyzőkönyv nem adhat, és nem tarthat fenn ugyanazon kötelező biztosítási idő tekintetében több, azonos jellegű ellátáshoz való jogosultságot.

II. CÍM: AZ ALKALMAZANDÓ JOGSZABÁLYOK MEGHATÁROZÁSA

SSC.10. cikk: Általános szabályok

1. Az e jegyzőkönyv hatálya alá tartozó személyekre csak egy állam jogszabályai alkalmazandóak. E jogszabályokat e cím rendelkezései szerint kell meghatározni.

2. E cím alkalmazásában a munkavállalói vagy önálló vállalkozói tevékenységük miatt vagy következtében pénzbeli ellátásokban részesülő személyeket úgy kell tekinteni, mint akik folytatják az említett tevékenységet. Ez nem vonatkozik a rokkantsági, öregségi vagy túlélő hozzátartozói nyugdíjakra, illetve munkabalesetek vagy foglalkozási megbetegedések miatt nyújtott nyugdíjakra vagy határozatlan időtartamú kezelést fedező pénzbeli betegségi ellátásokra.

3. Az SSC.12. cikkre [Tevékenységek végzése két vagy több államban] és az SSC.13. cikkre [Önkéntes vagy szabadon választható folytatólagos biztosítás] figyelemmel:

- (a) a munkavállalóként vagy önálló vállalkozóként egy államban tevékenységet folytató személyek az adott állam jogszabályainak a hatálya alá tartoznak;

- (b) a köztisztviselők azon állam jogszabályainak hatálya alá tartoznak, amely állam jogszabályainak hatálya alá az őket alkalmazó közigazgatási szerv tartozik;
- (c) az a) és b) pont hatálya alá nem tartozó bármely személyre a lakóhely szerinti állam jogszabályai vonatkoznak, e jegyzőkönyv egyéb olyan rendelkezéseinek sérelme nélkül, amelyek szerint az ilyen személyeknek egy vagy több állam jogszabályai alapján ellátásokat biztosítanak.

4. E cím alkalmazásában a munkavállaló vagy önálló vállalkozó által szokásosan egy állam lobogója alatt közlekedő tengeri hajó fedélzetén végzett tevékenység az említett államban végzett tevékenységnek minősül. Ugyanakkor az a személy, akit egy állam lobogója alatt közlekedő hajó fedélzetén alkalmaznak, és aki az e munkáért járó javadalmazást olyan vállalkozástól vagy személytől kapja, amelynek vagy akinek a bejegyzett székhelye vagy üzletviteli helye egy másik államban található, az utóbbi állam jogszabályainak hatálya alá tartozik, ha a szóban forgó személy ezen államban rendelkezik lakóhellyel. Az említett jogszabályok alkalmazásában a javadalmazást fizető vállalkozás vagy személy munkáltatónak tekintendő.

5. A hajózárszemélyzet és a légiutas-kísérő személyzet légi személy- vagy áru fuvarozási szolgáltatásokat lebonyolító tagjainak tevékenységét azon államban végzett tevékenységnek kell tekinteni, amelyben hazai bázisuk található.

SSC.11. cikk: Kiküldött munkavállalók

1. Az SSC.10. cikk [Általános szabályok] (3) bekezdésétől eltérve, valamint e megállapodás hatálybalépése előtti helyzettel kapcsolatos átmeneti intézkedésként az SSC-8. melléklet [Az SSC.11. cikk alkalmazására vonatkozó átmeneti rendelkezések] A kategóriájában felsorolt tagállamok és az Egyesült Királyság között az alkalmazandó jogszabályok tekintetében az alábbi szabályokat kell alkalmazni:

- (a) az a személy, aki egy államban munkavállalói tevékenységet végez egy olyan munkáltatónál, aki tevékenységét szokásosan abban az államban végzi, és akit az említett munkáltató egy másik államba küld, hogy a munkáltató nevében ott munkát végezzen, továbbra is az elsőként említett állam jogszabályainak hatálya alá tartozik, feltéve, hogy:
 - (i) az effajta munkavégzés időtartama nem haladja meg a 24 hónapot; valamint
 - (ii) a szóban forgó személy kiküldetése nem egy másik kiküldött személy felváltása céljából történik.
- (b) az államok egyikében szokásosan önálló vállalkozóként tevékenykedő olyan személy, aki hasonló tevékenység végzése céljából egy másik államba távozik, továbbra is az elsőként említett állam jogszabályainak hatálya alá tartozik, feltéve, hogy az ilyen tevékenység várható időtartama nem haladja meg a 24 hónapot.

2. E megállapodás hatálybalépése előtt az Unió értesíti az Egyesült Királyságot arról, mely tagállam mely kategóriába tartozik a következők közül:

- (a) A kategória: A tagállam értesítette az Uniót arról, hogy e cikkel összhangban el kíván térni az SSC.10. cikktől [Általános szabályok];
- (b) B kategória: A tagállam értesítette az Uniót arról, hogy nem kíván eltérni az SSC.10. cikktől [Általános szabályok]; vagy

(c) C kategória: A tagállam nem jelezte, hogy el kíván-e térni az SSC.10. cikktől [Általános szabályok].

3. A (2) bekezdésben említett dokumentum e megállapodás hatálybalépésével a megállapodás SSC-8. melléklete [Az SSC.11. cikk alkalmazására vonatkozó átmeneti rendelkezések] lesz.

4. E megállapodás hatálybalépésének napján az A kategóriába sorolt tagállamokra az (1) bekezdés a) és b) pontját kell alkalmazni.

5. E megállapodás hatálybalépésének napján a C kategóriába sorolt tagállamokra az (1) bekezdés a) és b) pontját kell alkalmazni, mintha az adott tagállam e megállapodás hatálybalépésének napjától számított egy hónapig az A kategóriába tartozna. A szociális biztonsági rendszerek koordinációjával foglalkozó szakbizottság egy tagállamot a C kategóriából az A kategóriába sorol, ha az Unió értesíti a szociális biztonsági rendszerek koordinációjával foglalkozó szakbizottságot arról, hogy az adott állam effajta átsorolást kér.

6. E megállapodás hatálybalépésének napjától számított egy hónap leteltével a B és C kategória megszűnik. A Felek ezt követően a lehető leghamarabb közzéteszik az SSC-8. melléklet [Az SSC.11. cikk alkalmazására vonatkozó átmeneti rendelkezések] frissített változatát. Az (1) bekezdés alkalmazásában az [SSC-8.] melléklet [Az SSC.11. cikk alkalmazására vonatkozó átmeneti rendelkezések] a közzétételének napjától kezdve úgy tekintendő, hogy kizárólag az A kategóriába tartozó tagállamokat tartalmazza.

7. Ha egy személy az (1) bekezdésben említett helyzetben van, amely egy olyan tagállamot érint, amely a frissített SSC-8. mellékletnek [Az SSC.11. cikk alkalmazására vonatkozó átmeneti rendelkezések] a (6) bekezdéssel összhangban történő közzétételét megelőzően a C kategóriához tartozik, az említett személyre az (1) bekezdés értelmében végzett tevékenységének időtartama alatt továbbra is az (1) bekezdés vonatkozik.

8. Az Unió értesíti a szociális biztonsági rendszerek koordinációjával foglalkozó szakbizottságot arról, ha egy tagállam töröltetni kívánja magát az SSC-8. melléklet [Az SSC.11. cikk alkalmazására vonatkozó átmeneti rendelkezések] A kategóriájából, és a szociális biztonsági rendszerek koordinációjával foglalkozó szakbizottság az Unió kérésére törli az említett tagállamot az SSC-8. melléklet A kategóriájából. A Felek közzéteszik a frissített SSC-8. mellékletet [Az SSC.11. cikk alkalmazására vonatkozó átmeneti rendelkezések], amely a szociális biztonsági rendszerek koordinációjával foglalkozó szakbizottsághoz beérkezett kérelem kézhezvételét követő második hónap első napjától alkalmazandó.

9. Ha egy személy a frissített SSC-8. melléklet [Az SSC.11. cikk alkalmazására vonatkozó átmeneti rendelkezések] (8) bekezdéssel összhangban történő közzététele előtt az (1) bekezdésben említett helyzetben van, az említett személyre az (1) bekezdés értelmében végzett tevékenységének időtartama alatt továbbra is az (1) bekezdés vonatkozik.

SSC.12. cikk: Tevékenységek végzése két vagy több államban

1. Az egy vagy több tagállamban, valamint az Egyesült Királyságban szokásosan munkavállalóként tevékenységet végző személy a következők hatálya alá tartozik:

(a) a lakóhely szerinti állam jogszabályai, ha az említett személy tevékenységének jelentős részét abban az államban végzi; vagy

- (b) ha tevékenységének jelentős részét az említett személy nem a lakóhely szerinti államban végzi:
- (i) annak az államnak a jogszabályai, amelyben a vállalkozás vagy munkáltató bejegyzett székhelye vagy üzletviteli helye található, ha az említett személyt egyetlen vállalkozás vagy munkáltató alkalmazza; vagy
 - (ii) annak az államnak a jogszabályai, amelyben a vállalkozások vagy munkáltatók bejegyzett székhelye vagy üzletviteli helye található, ha a személyt két vagy több vállalkozás vagy munkáltató alkalmazza, és ezek bejegyzett székhelye vagy üzletviteli helye egyetlen államban található; vagy
 - (iii) annak a lakóhely szerinti államtól eltérő államnak a jogszabályai, amelyben a vállalkozás vagy munkáltató bejegyzett székhelye vagy üzletviteli helye található, ha a személyt két vagy több vállalkozás vagy munkáltató alkalmazza, amelyek bejegyzett székhelye vagy üzletviteli helye egy tagállamban és az Egyesült Királyságban található, és ezek egyike a lakóhely szerinti állam; vagy
 - (iv) a lakóhely szerinti állam jogszabályai, ha a személyt két vagy több vállalkozás vagy munkáltató alkalmazza, amelyek közül legalább kettőnek a bejegyzett székhelye vagy üzletviteli helye a lakóhely szerinti államtól eltérő államokban található.

2. Az egy vagy több tagállamban és az Egyesült Királyságban szokásosan önálló vállalkozóként tevékenykedő személy a következők hatálya alá tartozik:

- (a) a lakóhely szerinti állam jogszabályai, ha az említett személy tevékenységének jelentős részét abban az államban végzi; vagy
- (b) annak az államnak a jogszabályai, amelyben a személy tevékenységeinek központi érdekeltisége található, ha nem azon államok egyikében rendelkezik lakóhellyel, amelyben az említett személy a tevékenységének jelentős részét végzi.

3. Az a személy, aki kettő vagy több államban szokásosan munkavállalóként és önálló vállalkozóként végez tevékenységet, azon állam jogszabályainak hatálya alá tartozik, amelyben a tevékenységet munkavállalóként végzi, illetve ha az ilyen tevékenységet két vagy több államban végzi, akkor az (1) bekezdésnek megfelelően meghatározott jogszabályok hatálya alá tartozik.

4. Az a személy, akit egy állam köztisztviselőként alkalmaz, és aki egy vagy több másik államban munkavállalóként vagy önálló vállalkozóként végez tevékenységet, azon állam jogszabályainak a hatálya alá tartozik, amelynek hatálya alá az őt alkalmazó közigazgatási szerv tartozik.

5. Az a személy, aki két vagy több tagállamban (és nem az Egyesült Királyságban) szokásosan munkavállalóként végez tevékenységet, az Egyesült Királyság jogszabályainak hatálya alá tartozik, ha az említett személy a tevékenységének jelentős részét nem a lakóhely szerinti államban végzi, és az említett személy:

- (a) egy vagy több vállalkozás vagy munkáltató alkalmazásában áll, amelyek mindegyikének a bejegyzett székhelye vagy az üzletviteli helye az Egyesült Királyságban található;
- (b) egy tagállamban lakóhellyel rendelkezik és két vagy több vállalkozás vagy munkáltató alkalmazásában áll, amelyek mindegyikének a bejegyzett székhelye vagy az üzletviteli helye az Egyesült Királyságban és a lakóhely szerinti tagállamban található;

- (c) az Egyesült Királyságban lakóhellyel rendelkezik és két vagy több vállalkozás vagy munkáltató alkalmazásában áll, amelyek közül legalább kettőnek a bejegyzett székhelye vagy az üzletviteli helye különböző tagállamokban található; vagy
- (d) az Egyesült Királyságban lakóhellyel rendelkezik és egy vagy több vállalkozás vagy munkáltató alkalmazásában áll, amelyek közül egyik sem rendelkezik bejegyzett székhellyel vagy üzletviteli hellyel egy másik államban.

6. Egy olyan személy, aki két vagy több tagállamban (és nem az Egyesült Királyságban) szokásosan önálló vállalkozóként végez tevékenységet, és ezen tevékenységének jelentős részét nem a lakóhelye szerinti államban végzi, az Egyesült Királyság jogszabályai alá tartozik, ha tevékenységének központi érdekeltisége az Egyesült Királyságban található.

7. A (6) bekezdés nem alkalmazandó olyan személy esetében, aki két vagy több tagállamban szokásosan munkavállalóként és önálló vállalkozóként végez tevékenységet.

8. Az e rendelkezésekkel összhangban meghatározott jogszabályok alkalmazásában az (1)–(6) bekezdésben említett személyeket úgy kell tekinteni, mintha valamennyi tevékenységüket munkavállalóként vagy önálló vállalkozóként végeznék, és összes jövedelmüket az érintett államban kapnák.

SSC.13. cikk: Önkéntes vagy szabadon választható folytatólagos biztosítás

1. Az SSC.10. cikk [Általános szabályok] és az SSC.12. cikk [Tevékenységek végzése két vagy több államban] nem alkalmazandó az önkéntes vagy szabadon választható folytatólagos biztosításra, kivéve – a 3. cikkben [Alkalmazási kör] említett ágazatok valamelyikének tekintetében –, ha egy államban kizárólag önkéntes biztosítási rendszer működik.

2. Ha egy állam jogszabályai alapján az érintett személy annak az államnak a kötelező biztosítása alá tartozik, az ilyen személy egy másik államban nem tartozhat önkéntes vagy szabadon választható folytatólagos biztosítás hatálya alá. Minden más esetben, ahol egy adott ágazatban több önkéntes vagy szabadon választható folytatólagos biztosítási rendszer közül lehet választani, az érintett személy csak a választása szerinti rendszerhez csatlakozik.

3. A rokkantsági, öregségi és túlélő hozzátartozói ellátások tekintetében azonban az érintett személy csatlakozhat egy állam önkéntes vagy szabadon választható folytatólagos biztosítási rendszeréhez, még ha kötelező jelleggel egy másik állam jogszabályainak a hatálya alá is tartozik, feltéve, hogy pályafutása során valamikor munkavállalói vagy önálló vállalkozói tevékenység miatt vagy annak következtében az első állam jogszabályainak a hatálya alá tartozott, és ha az ilyen halmozódást az első állam jogszabályai kifejezetten vagy hallgatólagosan lehetővé teszik.

4. Ha az önkéntes vagy szabadon választható folytatólagos biztosítási rendszerbe történő belépést valamely állam jogszabályai ahhoz a feltételhez kötik, hogy az adott államban lakóhellyel kell rendelkezni, illetve munkavállalóként vagy önálló vállalkozóként előzőleg tevékenységet kellett folytatni, az SSC.6. cikk b) pontja [Az ellátásokkal, jövedelmekkel, tényállásokkal és eseményekkel kapcsolatos egyenlő bánásmód] csak azokra a személyekre vonatkozik, akik egy korábbi időszakban munkavállalói vagy önálló vállalkozói tevékenység alapján ezen állam jogszabályainak hatálya alá tartoztak.

SSC.14. cikk: A munkáltató kötelezettségei

1. Az a munkáltató, amelynek bejegyzett székhelye vagy üzletviteli helye nem az illetékes állam területén található, a munkavállalóra vonatkozó jogszabályok szerinti valamennyi kötelezettségét teljesíti, beleértve különösen az e jogszabályok által előírt járulékfizetési kötelezettséget, úgy, mintha bejegyzett székhelye vagy üzletviteli helye az illetékes államban lenne.

2. Az a munkáltató, amely nem rendelkezik telephellyel az alkalmazandó jogszabályok szerinti államban, valamint a munkavállaló megállapodhat, hogy ez utóbbi a munkáltató járulékfizetési kötelezettségeit annak nevében végrehajthatja, nem érintve a munkáltató alapkötelezettségeit. A munkáltató az ilyen megállapodásról értesítést küld ezen állam illetékes intézményének.

III. CÍM: AZ ELLÁTÁSOK EGYES CSOPORTJAIRA VONATKOZÓ KÜLÖNLEGES RENDELKEZÉSEK

1. FEJEZET: BETEGSÉGI, ANYASÁGI ÉS AZZAL EGYENÉRTÉKŰ APASÁGI ELLÁTÁSOK

1. szakasz: Biztosított személyek és családtagjaik, a nyugdíjasok és családtagjaik kivételével

SSC.15. cikk: Az illetékes államon kívüli más állam területén található lakóhely

Az a biztosított személy vagy családtagjai, aki az illetékes Államon kívüli Államban rendelkeznek lakóhellyel, a lakóhely szerinti Államban részesülnek természetbeni ellátásban, amelyet az illetékes intézmény nevében a lakóhely szerinti Állam intézménye nyújt az általa alkalmazott jogszabályoknak megfelelően, mintha a személy ott lenne biztosított.

SSC.16. cikk: Tartózkodás az illetékes Államban, ha a lakóhely egy másik Államban található – A határ menti munkavállalók családtagjaira vonatkozó különleges szabályok

1. A (2) bekezdés eltérő rendelkezéseinek hiányában az SSC.15. cikkben [Az illetékes Államon kívüli más Állam területén található lakóhely] említett biztosított személy és családtagjai a természetbeni ellátásokra az illetékes Államban való tartózkodásuk alatt is jogosultak. A természetbeni ellátásokat az illetékes intézmény nyújtja saját költségén, az általa alkalmazott jogszabályok rendelkezéseinek megfelelően, mintha az érintett személyek annak az államnak a területén rendelkeznének lakóhellyel.

2. A határ menti munkavállaló családtagjai természetbeni ellátásra jogosultak az illetékes államban töltött tartózkodásuk alatt.

Ha azonban az illetékes Állam szerepel az SSC-2. mellékletben [A határ menti munkavállaló családtagjai természetbeni ellátásokra való jogosultságának korlátozása] található listán, a határ menti munkavállaló azon családtagjai, akik ugyanazon Államban rendelkeznek lakóhellyel, mint a határ menti munkavállaló, az illetékes Államban csak az SSC.17. cikk [Ideiglenes tartózkodás az illetékes Állam területén kívül] (1) bekezdésében megállapított feltételek szerint jogosultak természetbeni ellátásra.

SSC.17. cikk: Ideiglenes tartózkodás az illetékes állam területén kívül

1. A (2) bekezdés eltérő rendelkezései hiányában az illetékes Államtól eltérő Államban tartózkodó biztosított személy és családtagjai jogosultak az illetékes intézmény nevében a tartózkodási hely szerinti Állam intézménye által az általa alkalmazott jogszabályoknak megfelelően nyújtott természetbeni ellátásra, ugyanolyan feltételek mellett, mintha az említett jogszabályok szerint lennének biztosítottak, feltéve hogy:

- (a) a természetbeni ellátás az érintett személy tartózkodása alatt a természetbeni ellátást nyújtó szolgáltató megítélése szerint orvosi okokból válik szükségessé, figyelembe véve az ellátások jellegét és a tartózkodás várható időtartamát;
- (b) az érintett személy nem utazott ebbe az Államba természetbeni ellátások igénybevétele céljából, kivéve, ha az érintett személy az adott Államba tartó hajó vagy légi jármű utasa vagy legénységének tagja, és a természetbeni ellátásokra az utazás vagy a repülés során orvosi okokból volt szükség; valamint
- (c) az érintett személy a jogosultságát igazoló érvényes okmányt mutat be az SSC-7. melléklet [Végrehajtási rész] SSCI.22(1). cikkel [Az illetékes Államtól eltérő Államban való tartózkodás] összhangban.

2. Az SSCI-2. függelék [A jogosultságot igazoló dokumentum] tartalmazza azon természetbeni ellátások jegyzékét, amelyekhez gyakorlati okokból az érintett személy és az ellátást nyújtó intézmény előzetes megállapodása szükséges, azért, hogy egy másik Államban történő tartózkodás során azokat biztosítani lehessen.

SSC.18. cikk: Utazás természetbeni ellátás igénybevétele céljából – Engedély megfelelő kezelés igénybevételére a lakóhely szerinti Államon kívül

1. E jegyzőkönyv eltérő rendelkezései hiányában annak a biztosított személynek, aki egy másik államba utazik azzal a céllal, hogy a tartózkodás időtartama alatt természetbeni ellátást vegyen igénybe, engedélyt kell kérnie az illetékes intézménytől.

2. Az a biztosított személy, akit az illetékes intézmény feljogosít arra, hogy az állapotának megfelelő kezelés igénybevétele céljából egy másik Államba utazzon, az illetékes intézmény nevében a tartózkodási hely szerinti Állam intézménye által az általa alkalmazott jogszabályoknak megfelelően nyújtott természetbeni ellátásban részesül, mintha az említett jogszabályok szerint lenne biztosított. Az engedélyt akkor adják meg, ha a szóban forgó kezelés szerepel az érintett személy lakóhelye szerinti Állam jogszabályai által előírt ellátások között, és ha az ilyen kezelést az orvosilag indokolt határidőn belül nem tudják biztosítani, figyelembe véve a személy aktuális egészségi állapotát és betegségének várható lefolyását.

3. Az (1) és (2) bekezdést értelemszerűen kell alkalmazni a biztosított személy családtagjaira.

4. Ha a biztosított személy családtagjai nem abban az Államban rendelkeznek lakóhellyel, ahol a biztosított személy lakóhelye található, és ez az Állam rögzített összegek alapján történő visszatérítést választott, a (2) bekezdésben említett természetbeni ellátások költségeit a családtagok lakóhelye szerinti intézmény viseli. Ebben az esetben, az (1) bekezdés alkalmazásában, a családtagok lakóhelye szerinti intézményt kell az illetékes intézménynek tekinteni.

SSC.19. cikk: Pénzbeli ellátások

1. Az illetékes Államtól eltérő Államban lakóhellyel rendelkező vagy tartózkodó biztosított személy és családtagjai pénzbeli ellátásokra jogosultak, amelyeket az illetékes intézmény nyújt az általa alkalmazott jogszabályoknak megfelelően. Az illetékes intézmény és a lakóhely vagy tartózkodási hely szerinti intézmény megállapodása alapján azonban az ilyen ellátásokat nyújthatja a lakóhely vagy tartózkodási hely szerinti intézmény az illetékes intézmény költségére, az illetékes állam jogszabályainak megfelelően.

2. Azon állam illetékes intézménye, amely állam jogszabályai előírják, hogy a pénzbeli ellátásokat az átlagjövedelem vagy az átlagos járulékalap alapján kell kiszámítani, az átlagos jövedelmet vagy átlagos járulékalapot kizárólag az említett jogszabályok szerint szerzett időszakban igazoltan kifizetett jövedelem vagy alkalmazott járulékalapok alapján határozza meg.

3. Azon állam illetékes intézménye, amely állam jogszabályai előírják, hogy a pénzbeli ellátásokat a szokásos jövedelem alapján kell kiszámítani, kizárólag a szokásos jövedelmet, vagy adott esetben az említett jogszabályok szerint szerzett időszaknak megfelelő szokásos jövedelem átlagát veszi figyelembe.

4. A (2) és (3) bekezdést értelemszerűen kell alkalmazni azokra az esetekre, amikor az illetékes intézmény által alkalmazott jogszabályok egy meghatározott referencia-időszakot állapítanak meg, amely a szóban forgó esetben részben vagy egészben megfelel az érintett személy által egy vagy több másik Állam jogszabályai alapján szerzett időszakoknak.

SSC.20. cikk: Nyugdíjigénylők

1. Az a biztosított személy, akinek a nyugdíj igénylésekor vagy annak elbírálása során megszűnik a legutóbb illetékes Állam jogszabályai szerinti természetbeni ellátásokra való jogosultsága, változatlanul jogosult marad a természetbeni ellátásokra a lakóhelye szerinti Állam jogszabályai alapján, feltéve, hogy a nyugdíjigénylő megfelel a (2) bekezdésben említett Állam jogszabályai szerinti biztosítási feltételeknek. A lakóhely szerinti államban a természetbeni ellátásokhoz való jogosultság a nyugdíjigénylő családtagjaira is vonatkozik.

2. A természetbeni ellátások költségeit annak az Államnak az intézménye viseli, amely az SSC.21. cikktől [Természetbeni ellátásokra való jogosultság a lakóhely szerinti Állam jogszabályai szerint] az SSC.23. cikkig [A lakóhely szerinti Államtól eltérő egy vagy több Állam jogszabályai szerinti nyugdíjak, ha a természetbeni ellátásokra való jogosultság a lakóhely szerinti Államban áll fenn]terjedő rendelkezések értelmében illetékessé válna a nyugdíj odaítélésében.

2. szakasz: Nyugdíjasokra és családtagjaikra vonatkozó különleges rendelkezések

SSC.21. cikk: Természetbeni ellátásokra való jogosultság a lakóhely szerinti állam jogszabályai szerint

Az a személy, aki két vagy több Állam jogszabályai szerint részesül nyugdíjban vagy nyugdíjakban, amelyek közül az egyik a lakóhely, és aki az említett Állam jogszabályai alapján természetbeni ellátásokra jogosult, az ilyen természetbeni ellátásokat a családtagjaival együtt a lakóhely szerinti intézménytől és annak költségére kapja, mintha olyan nyugdíjas volna, akinek a nyugdíja kizárólag az említett Állam jogszabályai szerint lenne fizetendő.

SSC.22. cikk: Természetbeni ellátásokra való jogosultság hiánya a lakóhely szerinti állam jogszabályai szerint

1. Az a személy, aki

- (a) valamely Államban rendelkezik lakóhellyel;
- (b) egy vagy több Állam jogszabályai szerint nyugdíjban vagy nyugdíjakban részesül; valamint
- (c) nem jogosult természetbeni ellátásokra a lakóhelye szerinti Állam jogszabályai szerint,

mindazonáltal jogosult ilyen ellátások igénybevételére saját maga és a családtagjai részére, amennyiben a nyugdíjas jogosult lenne ezen ellátásokra az illetékes Állam jogszabályai szerint a

nyugdíjjogosultságaik tekintetében, vagy legalább az illetékes Államok egyikének jogszabályai szerint, ha az érintett személy lakóhelye ebben az Államban található. A természetbeni ellátásokat a lakóhely szerinti intézmény nyújtja a (2) bekezdésben említett intézmény költségére, mintha az érintett személy annak az Államnak a jogszabályai alapján lenne jogosult nyugdíjra és természetbeni ellátásokra.

2. Az (1) bekezdés alá tartozó esetekben a természetbeni ellátások költségeit a következő szabályok szerint meghatározott intézmény viseli:

- (a) ha a nyugdíjast úgy kezelik, mintha egyetlen Állam jogszabályai szerint jogosult lenne természetbeni ellátásokra, a költségeket annak az Államnak az illetékes intézménye viseli;
- (b) amennyiben a nyugdíjast úgy kezelik, mintha két vagy több Állam jogszabályai szerint jogosult lenne természetbeni ellátásokra, az ilyen ellátások költségét azon Állam illetékes intézménye viseli, amely Állam jogszabályainak hatálya alá a személy a leghosszabb ideig tartozott;
- (c) ha a b) pontban foglalt szabály alkalmazásból eredően több Állam lenne felelős az ilyen ellátások költségeiért, a költségeket azon Állam illetékes intézménye viseli, amely Állam jogszabályainak hatálya alá a nyugdíjas utoljára tartozott.

SSC.23. cikk: A lakóhely szerinti Államtól eltérő egy vagy több Állam jogszabályai szerinti nyugdíjak, ha a természetbeni ellátásokra való jogosultság a lakóhely szerinti Államban áll fenn

Ha az egy vagy több Állam jogszabályai alapján nyugdíjban vagy nyugdíjakban részesülő személy olyan Államban rendelkezik lakóhellyel, amelynek jogszabályai szerint a természetbeni ellátásokhoz való jogosultság nem függ biztosítási, illetve munkavállalói vagy önálló vállalkozói tevékenységre vonatkozó feltételektől, és az érintett személy a lakóhelye szerinti Államtól nyugdíjban nem részesül, a saját részére és családtagjai részére nyújtott természetbeni ellátások költségét az SSC.22. cikk [Természetbeni ellátásokra való jogosultság hiánya a lakóhely szerinti Állam jogszabályai szerint] (2) bekezdésének megfelelően megállapított nyugdíjak tekintetében illetékes Államok egyikének intézménye viseli, addig a mértékig, amennyire a nyugdíjas és családtagjai jogosultak lennének az ilyen ellátásokra, ha az adott személy abban az Államban rendelkezne lakóhellyel.

SSC.24. cikk: A nyugdíjas azon családtagjai, akiknek a lakóhelye egy másik államban található, mint amelyekben az érintett nyugdíjas lakóhellyel rendelkezik

Ha valamely személy:

- (a) egy vagy több Állam jogszabályai szerint nyugdíjban vagy nyugdíjakban részesül; valamint
- (b) nem abban az Államban rendelkezik lakóhellyel, amelyben családtagjai tartózkodnak,

e személy családtagjai természetbeni ellátásokra jogosultak a lakóhelyük szerinti intézménytől az általa alkalmazott jogszabályoknak megfelelően, amennyiben a nyugdíjas valamely Állam jogszabályai szerint természetbeni ellátásokra jogosult. A költségeket a nyugdíjasnak a lakóhelye szerinti Államban nyújtott természetbeni ellátások költségeiért felelős illetékes intézmény viseli.

SSC.25. cikk: A nyugdíjasnak vagy családtagjainak a lakóhely szerinti Államtól eltérő Államban való tartózkodása – tartózkodás az illetékes Államban – engedély megfelelő kezelés igénybevételére a lakóhely szerinti Államon kívül

1. Az SSC.17. cikk [Ideiglenes tartózkodás az illetékes Állam területén kívül] értelemszerűen alkalmazandó a következőkre:

- (a) az olyan személy, aki egy vagy több Állam jogszabályai szerint nyugdíjban vagy nyugdíjokban részesül, és aki a nyugdíj(aka)t nyújtó Államok egyikének jogszabályai szerint természetbeni ellátásokra jogosult;
- (b) az érintett személy családtagjai,
 - aki a lakóhelyétől eltérő Államban tartózkodik.

2. Az SSC.16. cikk [Tartózkodás az illetékes Államban, ha a lakóhely egy másik Államban található – A határ menti munkavállalók családtagjaira vonatkozó különleges szabályok] (1) bekezdését értelemszerűen kell alkalmazni az (1) bekezdésben meghatározott személyekre, ha azok abban az Államban tartózkodnak, amelyben a nyugdíjasnak a lakóhelye szerinti Államban nyújtott természetbeni ellátások költségeiért felelős illetékes intézmény található, és az említett Állam ezt a megoldást választotta, valamint szerepel az SSC-3. mellékletben [Az illetékes államba visszatérő nyugdíjasok további jogosultságai].

3. Az SSC.18. cikk [Utazás természetbeni ellátás igénybevétele céljából – Engedély megfelelő kezelés igénybevételére a lakóhely szerinti Államon kívül] értelemszerűen alkalmazandó arra a nyugdíjasra vagy annak családtagjaira, aki azzal a céllal tartózkodik a lakóhelye szerinti Államtól eltérő Államban, hogy ott az állapotának megfelelő kezelésben részesüljön.

4. Az (5) bekezdés eltérő rendelkezései hiányában az (1)–(3) bekezdésben említett természetbeni ellátások költségeit a nyugdíjasnak a lakóhelye szerinti Államban nyújtott természetbeni ellátások költségeiért felelős illetékes intézmény viseli.

5. A (3) bekezdésben említett természetbeni ellátások költségét a nyugdíjas vagy családtagjai lakóhelye szerinti intézmény viseli, ha ezek a személyek olyan Államban rendelkeznek lakóhellyel, amely rögzített összegek alapján történő visszatérítést választott. Ezekben az esetekben a (3) bekezdés alkalmazásában a nyugdíjas vagy családtagjai lakóhelye szerinti intézményt kell az illetékes intézménynek tekinteni.

SSC.26. cikk: Pénzbeli ellátások nyugdíjasok részére

1. Az egy vagy több Állam jogszabályai alapján nyugdíjban vagy nyugdíjokban részesülő személy részére annak az Államnak az illetékes intézménye nyújt pénzbeli ellátást, amelyben a nyugdíjasnak a lakóhelyén nyújtott természetbeni ellátások költségeiért felelős illetékes intézmény található. Az SSC.19. cikket [Pénzbeli ellátások] értelemszerűen kell alkalmazni.

2. Az (1) bekezdést a nyugdíjas családtagjaira is alkalmazni kell.

SSC.27. cikk: Nyugdíjasok által fizetendő járulékok

1. Egy Állam azon intézménye, amely az általa alkalmazott jogszabályok szerint felelős a betegségi, anyasági és azzal egyenértékű apasági ellátások fedezeteként fizetendő járulékok levonásáért, abban a mértékben követelheti és szedheti be az általa alkalmazott jogszabályok szerint számított levonásokat, amennyire az említett Állam egy intézményének az ellátások költségét viselnie kell az SSC.21. cikktől [Természetbeni ellátásokra való jogosultság a lakóhely szerinti Állam jogszabályai szerint] az SSC.24. cikkig [A nyugdíjas azon családtagjai, akiknek a lakóhelye egy másik Államban található, mint amelyikben az érintett nyugdíjas lakóhellyel rendelkezik] terjedő rendelkezések alapján.

2. Ha az SSC.23. cikkben [A lakóhely szerinti Államtól eltérő egy vagy több Állam jogszabályai szerinti nyugdíjak, ha a természetbeni ellátásokra való jogosultság a lakóhely szerinti Államban áll

fenn] említett esetekben a betegségi, anyasági és azzal egyenértékű apasági ellátások fedezeteként az érintett nyugdíjas lakóhelye szerinti Állam jogszabályai alapján járulékot kell fizetni, vagy hasonló összegeket vonnak le, az ilyen járulékokat nem lehet beszédni azon az alapon, hogy a nyugdíjas ott rendelkezik lakóhellyel.

3. szakasz: Közös rendelkezések

SSC.28. cikk: Általános rendelkezések

Az SSC.21. cikktől [Természetbeni ellátásokra való jogosultság a lakóhely szerinti Állam jogszabályai szerint] az SSC.27. cikkig [Nyugdíjasok által fizetendő járulékok] terjedő rendelkezések nem alkalmazhatók azokra a nyugdíjasokra vagy családtagjaikra, akik egy Állam jogszabályai szerint munkavállalói vagy önálló vállalkozói tevékenységük alapján ellátásokra jogosultak. Ebben az esetben az érintett személy e fejezet alkalmazásában az SSC.15. cikktől [Az illetékes Államon kívüli más Állam területén található lakóhely] az SSC.19. cikkig [Pénzbeli ellátások] terjedő rendelkezések hatálya alá tartozik.

SSC.29. cikk: A természetbeni ellátásokhoz való jog rangsorolása – A lakóhely szerinti Államban a családtagok ellátásokhoz való jogosultságára vonatkozó különleges szabály

1. A (2) bekezdés eltérő rendelkezései hiányában, ha a családtagnak valamely Állam jogszabályai vagy e fejezet alapján önálló joga van természetbeni ellátásokra, az ilyen jogosultság elsőbbséget élvez a családtagok természetbeni ellátásokra való származékos jogával szemben.
2. A (3) bekezdés eltérő rendelkezései hiányában, ha a lakóhely szerinti Államban az önálló jog közvetlenül és kizárólag az érintett személy ezen Államban való tartózkodása alapján áll fenn, a természetbeni ellátásokra vonatkozó származékos jog elsőbbséget élvez az önálló joggal szemben.
3. Az (1) és (2) bekezdés sérelme nélkül, a biztosított családtagjainak a természetbeni ellátásokat a lakóhelyük szerinti Állam illetékes intézményének költségén kell nyújtani, amennyiben:
 - (a) a családtagok olyan Államban rendelkeznek lakóhellyel, amelynek jogszabályai szerint a természetbeni ellátásokhoz való jogosultság nem függ biztosítási, illetve munkavállalói vagy önálló vállalkozói tevékenységre vonatkozó feltételektől; valamint
 - (b) a biztosított személy házastársa vagy a gyermekei gondozásáért felelős személy az említett Államban munkavállalóként vagy önálló vállalkozóként tevékenykedik, vagy az adott Államtól munkavállalói vagy önálló vállalkozói tevékenysége alapján nyugdíjat kap.

SSC.30. cikk: Az intézmények közötti megtérítések

1. Az egyik Állam intézménye által egy másik Állam intézménye nevében e fejezet értelmében nyújtott természetbeni ellátások teljes összegét meg kell téríteni.
2. Az (1) bekezdésben említett megtérítéseket az SSC-7. mellékletben [Végrehajtási rész] megállapított szabályoknak megfelelően határozzák meg és hajtják végre, a tényleges kiadások igazolása alapján, vagy rögzített összegek alapján az olyan Államok esetében, amelyek jogi vagy közigazgatási rendszere nem teszi lehetővé a tényleges kiadásokon alapuló megtérítés alkalmazását.
3. Az államok, illetve azok hatáskörrel rendelkező hatóságai előírhatnak más megtérítési módszereket is, illetve lemondhatnak a joghatóságuk alá tartozó intézmények közötti valamennyi megtérítésről.

2. FEJEZET: MUNKABALESETEKKEL ÉS FOGLALKOZTATÁSI MEGBETEGEDÉSEKKEL KAPCSOLATOS ELLÁTÁSOK

SSC.31. cikk: Természetbeni és pénzbeli ellátásokra való jogosultság

1. E cikk (2) vagy (3) bekezdése bármely kedvezőbb rendelkezésének sérelme nélkül, az SSC.15. cikket [Az illetékes Államon kívüli más Állam területén található lakóhely], az SSC.16. cikk [Tartózkodás az illetékes Államban, ha a lakóhely egy másik Államban található – A határ menti munkavállalók családtagjaira vonatkozó különleges szabályok] (1) bekezdését, az SSC.17. cikk [Ideiglenes tartózkodás az illetékes Állam területén kívül] (1) bekezdését és az SSC.18. cikk [Utazás természetbeni ellátás igénybevétele céljából – Engedély megfelelő kezelés igénybevételére a lakóhely szerinti Államon kívül] (1) bekezdését a munkabalesetekkel vagy foglalkozási megbetegedéssel kapcsolatos ellátásokra is alkalmazni kell.

2. Az a személy, akit munkabaleset ér, vagy foglalkozási megbetegedésben szenved, és aki az illetékes Államtól eltérő Államban rendelkezik lakóhellyel vagy tartózkodási hellyel, jogosult a munkabaleseteket és foglalkozási megbetegedéseket fedező rendszer különleges természetbeni ellátásaira, amelyeket az illetékes intézmény nevében a lakóhely vagy tartózkodási hely szerinti intézmény az általa alkalmazott jogszabályoknak megfelelően nyújt, mintha a személy az említett jogszabályok szerint lenne biztosított.

3. Az illetékes intézmény nem tagadhatja meg az SSC.18. cikk [Utazás természetbeni ellátás igénybevétele céljából – Engedély megfelelő kezelés igénybevételére a lakóhely szerinti Államon kívül] (1) bekezdésében meghatározott engedély megadását azon személytől, aki munkabalesetet szenvedett vagy foglalkozási megbetegedést szerzett és aki az adott intézménytől ellátásra jogosult, ha az állapotának megfelelő kezelés az érintett személy lakóhelye szerinti Államban az orvosilag indokolt határidőn belül nem biztosítható, figyelembe véve a személy pillanatnyi egészségi állapotát és betegségére várható lefolyását.

4. Az SSC.19. cikk [Pénzbeli ellátások] az e fejezet hatálya alá tartozó ellátásokra is alkalmazandó.

SSC.32. cikk: Szállítási költségek

1. Azon Állam illetékes intézménye, amely Állam jogszabályai előírják a munkabalesetet szenvedett vagy foglalkozási megbetegedésben szenvedő személy lakóhelyére vagy kórházba szállítása költségeinek viselését, viseli az érintett személy lakóhelye szerinti Államban található megfelelő helyre való szállításának költségeit, feltéve, hogy a szállításra az említett intézmény előzetesen engedélyt adott, az okok kellő figyelembevételével. Határ menti munkavállaló esetében nincs szükség ilyen engedélyre.

2. Azon állam illetékes intézménye, amely állam jogszabályai előírják a munkabalesetben elhunyt személynek a temetés helyére való elszállítási költségei viselését, az általa alkalmazott jogszabályoknak megfelelően viseli az elhunytnek abban az államban található megfelelő helyre való szállításának költségeit, amelyben az érintett személy a baleset idején lakóhellyel rendelkezett.

SSC.33. cikk: Foglalkozási megbetegedés esetén nyújtott ellátások, ha az ilyen megbetegedésben szenvedő személy több állam területén volt kitéve ugyanannak a kockázatnak

Ha a foglalkozási megbetegedésben szenvedő személy két vagy több Állam jogszabályai alapján végzett olyan tevékenységet, amelyről jellegéből adódóan feltételezhető, hogy a megbetegedést előidézte, az általa vagy túlélő hozzátartozói által igényelhető ellátásokat kizárólag az utolsó olyan Állam jogszabályai szerint biztosítják, amelyben a jogosultság feltételei teljesültek.

SSC.34. cikk: Foglalkozási megbetegedés súlyosbodása

Ha a foglalkozási megbetegedés, amely miatt az e megbetegedésben szenvedő személy egy állam jogszabályai szerint már ellátásban részesült vagy részesül, súlyosbodik, a következő szabályokat kell alkalmazni:

- (a) ha az érintett személy – amikor ellátásban részesül – nem végez más állam jogszabályai szerint munkavállalóként vagy önálló vállalkozóként olyan tevékenységet, amely a megbetegedést vagy annak súlyosbodását valószínűsíthetően előidézte, az ellátások költségeit az első állam illetékes intézménye viseli az általa alkalmazott jogszabályok rendelkezései szerint, a súlyosbodás figyelembevételével;
- (b) ha az érintett személy – amikor ellátásban részesül – egy másik állam jogszabályai szerint végzett ilyen tevékenységet, az ellátások költségeit az első állam illetékes intézménye viseli az általa alkalmazott jogszabályok szerint, a súlyosbodás figyelembevétele nélkül. A második Állam illetékes intézménye az érintett személy számára kiegészítést fizet a megbetegedés súlyosbodását követően nyújtandó ellátás összegének és a súlyosbodás bekövetkezését megelőzően az intézmény által alkalmazott jogszabályok rendelkezései szerint biztosított ellátás összegének különbségével megegyező összegben, ha a kérdéses megbetegedés ezen Állam jogszabályainak rendelkezései szerint következett be;
- (c) egy Állam jogszabályai által a csökkentésekre, felfüggesztésre vagy visszavonásra megállapított szabályok nem alkalmazhatók az olyan személyekkel szemben, akik a b) pontnak megfelelően két Állam intézményeitől részesülnek ellátásban.

SSC.35. cikk: Szabályok egyes jogszabályok sajátosságainak figyelembevételére

1. Ha abban az államban, ahol az érintett személy lakóhellyel rendelkezik vagy tartózkodik, nincs munkabalesetekkel vagy foglalkozási megbetegedésekkel szembeni biztosítás, illetve ha van ilyen biztosítás, de nincs olyan intézmény, amely felelős a természetbeni ellátások nyújtásáért, ezeket az ellátásokat az a lakóhely vagy tartózkodási hely szerinti intézmény nyújtja, amely betegség esetén nyújt természetbeni ellátást.

2. Ha az illetékes Államban nincs munkabalesetek vagy foglalkozási megbetegedések elleni biztosítás, e fejezet természetbeni ellátásokra vonatkozó rendelkezéseit ennek ellenére alkalmazni kell az olyan személyre, aki betegség, anyaság vagy azzal egyenértékű apaság esetén az említett Állam jogszabályai szerint jogosult az ilyen ellátásokra, ha az ilyen személyt munkabaleset éri vagy foglalkozási megbetegedésben szenved, miközben a lakóhelye vagy tartózkodási helye egy másik Államban van. A költségeket az az intézmény viseli, amelyik az illetékes állam jogszabályai szerint a természetbeni ellátások nyújtása tekintetében illetékes.

3. A munkaképtelenség mértékének, az ellátásokra való jogosultság vagy azok összegének megállapításakor az SSC.6. cikket [Az ellátások, jövedelmek, tények és események azonos kezelése] kell alkalmazni az Államban az illetékes intézményre az olyan munkabalesetek és foglalkozási megbetegedések egyenértékűsége tekintetében, amelyek egy másik Állam jogszabályai szerint később következtek be, vagy amelyek tényét egy másik Állam jogszabályai szerint később állapították meg, azzal a feltétellel, hogy:

- (a) nem jár kártérítés az olyan munkabalesetért vagy foglalkozási megbetegedésért, amely az általa alkalmazott jogszabályok alapján korábban következett be, vagy amelynek tényét korábban állapították meg; valamint

- (b) nem jár kártérítés az olyan munkabalesetért vagy foglalkozási megbetegedésért, amely később következett be, vagy amelynek tényét később állapították meg azon Állam jogszabályai szerint, amely szerint a munkabaleset vagy foglalkozási megbetegedés bekövetkezett, illetve annak tényét megállapították.

SSC.36. cikk: Az intézmények közötti megtérítések

1. Az SSC.30. cikket [Az intézmények közötti megtérítések] az e fejezet alá tartozó ellátásokra is alkalmazni kell, és a megtérítésnek a tényleges költségeken kell alapulnia.
2. Az Államok, illetve azok hatáskörrel rendelkező hatóságai előírhatnak más megtérítési módszereket is, illetve lemondhatnak a joghatóságuk alá tartozó intézmények közötti valamennyi megtérítésről.

3. FEJEZET: HALÁLESETI JUTATTÁSOK

SSC.37. cikk: Juttatásra való jogosultság, ha a haláleset az illetékes Államtól eltérő Államban következik be vagy a biztosított személy lakóhelye az illetékes Államtól eltérő Államban van

1. Ha a biztosított személy vagy egy családtagja az illetékes Államtól eltérő Államban halálozik el, a halálesetet az illetékes Állam területén bekövetkezettnek kell tekinteni.
2. Az illetékes intézmény köteles az általa alkalmazott jogszabályok szerint fizetendő haláleseti juttatás biztosítására, akkor is, ha a jogosult az illetékes államtól eltérő államban rendelkezik lakóhellyel.
3. Az (1) és (2) bekezdést akkor is alkalmazni kell, ha a halál oka munkabaleset vagy foglalkozási megbetegedés.

SSC.38. cikk: Ellátás biztosítása nyugdíjas halála esetén

1. Azon nyugdíjas halála esetén, aki egy Állam jogszabályai alapján nyugdíjra volt jogosult, illetve aki két vagy több Állam jogszabályai alapján nyugdíjakra volt jogosult, ha az említett nyugdíjas az SSC.22. cikkben [Természetbeni ellátásokra való jogosultság hiánya a lakóhely szerinti Állam jogszabályai szerint] és az SSC.23. cikkben [A lakóhely szerinti Államtól eltérő egy vagy több Állam jogszabályai szerinti nyugdíjak, ha a természetbeni ellátásokra való jogosultság a lakóhely szerinti Államban áll fenn] előírt természetbeni ellátások költségeiért felelős intézmény Államtól eltérő Államban rendelkezett lakóhellyel, az említett intézmény által alkalmazott jogszabályok szerint fizetendő haláleseti juttatást ez az intézmény biztosítja saját költségén, mintha a nyugdíjas halálakor az intézmény szerinti Államban rendelkezett volna lakóhellyel.
2. Az (1) bekezdést értelemszerűen alkalmazni kell a nyugdíjas családtagjaira.

4. FEJEZET: ROKKANTSÁGI ELLÁTÁSOK

SSC.39. cikk: A rokkantsági ellátások kiszámítása

Az SSC.7. cikk [Az időszakok összesítése] sérelme nélkül, amennyiben az e jegyzőkönyv II. címe [Az alkalmazandó jogszabályok meghatározása] értelmében illetékes Állam jogszabályai szerint a rokkantsági ellátások összege a biztosítási, szolgálati, önálló vállalkozóként folytatott tevékenységi vagy tartózkodási idő tartamától függ, az illetékes Állam a fizetendő rokkantsági ellátás összegének kiszámításakor nem köteles figyelembe venni a valamely másik Állam jogszabályai szerint szerzett ilyen időszakokat.

SSC.40. cikk: Az időszakok összesítésére vonatkozó különös rendelkezések

Azon Állam illetékes intézménye, amely Állam jogszabályai biztosítási vagy tartózkodási idő teljesítésétől teszi függővé az ellátásokhoz való jogosultság megszerzését, fenntartását vagy feléledését, szükség esetén értelemszerűen alkalmazza az SSC.46. cikket [Az időszakok összesítésére vonatkozó különös rendelkezések].

SSC.41. cikk: A rokkantság súlyosbodása

Ha súlyosbodik a rokkantság, amely miatt egy személy valamely Állam jogszabályai szerint e jegyzőkönyv szerint ellátásban részesül, az ellátást továbbra is folyósítani kell e fejezettel összhangban, a súlyosbodás figyelembevételével.

SSC.42. cikk: Rokkantsági ellátások átváltása öregségi ellátásokra

1. Amennyiben az e jegyzőkönyvvel összhangban rokkantsági ellátást folyósító Állam jogszabályai úgy rendelkeznek, a rokkantsági ellátásokat öregségi ellátásokra kell átváltani az azon jogszabályokban megállapított feltételek mellett, amelyek szerint azokat nyújtják, valamint az 5. fejezettel [Öregségi és túlélő hozzátartozói nyugdíjak] összhangban.

2. Ha egy rokkantsági ellátásban részesülő személy egy vagy több más Állam jogszabályai szerint öregségi ellátásra tarthat igényt az SSC.45. cikknek [Általános rendelkezések] megfelelően, bármely olyan intézmény, amely egy Állam jogszabályai szerint rokkantsági ellátások biztosításáért felelős, az általa alkalmazott jogszabályok szerint továbbra is biztosítja azokat a rokkantsági ellátásokat az érintett személynek, amelyekre az jogosult, mindaddig, amíg az említett intézmény tekintetében az (1) bekezdést nem kell alkalmazni, vagy más esetben amíg az érintett személy megfelel az ilyen ellátásokra vonatkozó feltételeknek.

SSC.43. cikk: Köztisztviselőkre vonatkozó különleges rendelkezések

Az SSC.7. [Az időszakok összesítése], az SSC.39. [A rokkantsági ellátások kiszámítása], az SSC.41. [A rokkantság súlyosbodása], az SSC.42. [Rokkantsági ellátások átváltása öregségi ellátásokra] cikket és az SSC.55. cikk [Köztisztviselőkre vonatkozó különleges rendelkezések] (2) és (3) bekezdését értelemszerűen kell alkalmazni a köztisztviselőkre vonatkozó különleges rendszerbe tartozó személyekre.

5. FEJEZET: ÖREGSÉGI ÉS TÚLÉLŐ HOZZÁTARTOZÓI NYUGDÍJAK

SSC.44. cikk: A gyermekneveléssel töltött időszakok figyelembevétele

1. Amennyiben a II. cím [Az alkalmazandó jogszabályok meghatározása] értelmében illetékes Állam jogszabályai szerint a gyermeknevelési időszakokat nem veszik számításba, azon Állam intézményének, amelynek jogszabályait a II. cím [Az alkalmazandó jogszabályok meghatározása] értelmében az érintett személyre alkalmazni kellett, azon az alapon, hogy az munkavállalóként vagy önálló vállalkozóként folytatott tevékenységet abban az időpontban, amikor e jogszabályok értelmében a gyermeknevelési időszak beszámítása az érintett gyermek tekintetében megkezdődött, e gyermeknevelési időszakot a saját jogszabályai szerinti gyermeknevelési időszakként kell továbbra is figyelembe vennie, úgy, mintha a gyermeknevelésre saját területén került volna sor.

2. Az (1) bekezdés nem alkalmazandó, amennyiben az érintett személy a munkavállalóként vagy önálló vállalkozóként folytatott tevékenysége miatt valamely más Állam jogszabályainak hatálya alá tartozik vagy kerül.

SSC.45. cikk: Általános rendelkezések

1. Az összes illetékes intézmény megállapítja az ellátásra való jogosultságot azoknak az Államoknak valamennyi jogszabálya szerint, amelyek hatálya alá az érintett személy az ellátás megállapításra vonatkozó kérelem benyújtásakor tartozott, kivéve, ha az érintett személy kifejezetten kéri az öregségi ellátásokhoz való egy vagy több Állam jogszabályai szerinti jogosultság megállapításának elhalasztását.
2. Ha egy adott pillanatban az érintett személy nem felel meg, illetve már nem felel meg az olyan Államok valamennyi jogszabálya által megállapított feltételeknek, amelyek hatálya alá tartozott, az SSC.47. cikk [Ellátások megállapítása] (1) bekezdése a) vagy b) pontjának megfelelő számítás végzésekor azok az intézmények, amelyek azokat a jogszabályokat alkalmazzák, amelyek feltételeit teljesítették, nem veszik figyelembe az azon jogszabályok szerint szerzett időszakokat, amelyek feltételeit nem vagy már nem teljesítik, ha emiatt az ellátás összege csökkenne.
3. A (2) bekezdést értelemszerűen kell alkalmazni, ha az érintett személy kifejezetten kérte az öregségi ellátások megállapításának elhalasztását.
4. Automatikusan új számítást végeznek, ha és amennyiben az egyéb jogszabályok szerinti teljesítendő feltételeknek eleget tesznek, vagy ha a személy az (1) bekezdés szerint elhalasztott öregségi ellátás megállapítását kéri, kivéve, ha a más jogszabályok szerint szerzett időszakokat már figyelembe vették a (2) vagy (3) bekezdés értelmében.

SSC.46. cikk: Az időszakok összesítésére vonatkozó különös rendelkezések

1. Ha egy állam jogszabályai egyes ellátások nyújtását attól teszik függővé, hogy a biztosítási időt kizárólag egy meghatározott tevékenységben munkavállalóként vagy önálló vállalkozóként kell megszerezni, illetve olyan szakma keretében, amely a munkavállalók vagy önálló vállalkozók különleges rendszerébe tartozik, az említett állam illetékes intézménye csak akkor veszi figyelembe egy másik állam jogszabályai szerint szerzett időszakokat, ha azokat hasonló rendszerben vagy – ennek hiányában – ugyanazon szakma vagy adott esetben munkavállalóként vagy önálló vállalkozóként ugyanazon tevékenység keretében szerezték.

Ha az így szerzett időszakokat figyelembe véve az érintett személy a különleges rendszerben nem felel meg az ellátásokra előírt feltételeknek, ezeket az időszakokat az általános biztosítási rendszer, vagy annak hiányában adott esetben a fizikai dolgozókra vagy szellemi munkavállalókra vonatkozó rendszer szerint kell figyelembe venni az ellátások nyújtásához, feltéve, hogy az érintett személy csatlakozott e rendszerek valamelyikéhez.

2. Egy Állam különleges rendszere keretében szerzett biztosítási időket egy másik Állam általános rendszerre vagy ennek hiányában adott esetben fizikai dolgozókra vagy szellemi munkavállalókra vonatkozó rendszere szerint kell figyelembe venni az ellátások nyújtásához, feltéve, hogy az érintett személy a fenti rendszerek közül egyhez vagy többhöz csatlakozott, abban az esetben is, ha az ilyen időszakokat az utóbbi Államban már figyelembe vették egy különleges rendszer keretében.

3. Ha valamely Állam jogszabályai vagy egyedi rendszere az ellátásokhoz való jogosultság megszerzését, megtartását vagy feléledését attól teszi függővé, hogy az érintett személy a biztosítási esemény bekövetkeztekor biztosítással rendelkezzen, ezt a feltételt teljesítettnek kell tekinteni, ha az érintett személy ezen Állam jogszabályai vagy egyedi rendszere szerint korábban biztosítással rendelkezett, és a biztosítási esemény bekövetkeztekor egy másik Állam jogszabályai szerint ugyanezen biztosítási eseményre vonatkozó biztosítással rendelkezik, vagy – ennek hiányában – ha

egy másik Állam jogszabályai szerint ugyanezen biztosítási esemény tekintetében ellátásra jogosult. Ez utóbbi feltétel azonban az SSC.52. cikkben [Egy évnél rövidebb biztosítási vagy tartózkodási idő] említett esetekben teljesítettnek tekintendő.

SSC.47. cikk: Ellátások megállapítása

1. Az illetékes intézmény kiszámítja az ellátásnak azt az összegét, amely a következők szerint járna:

- (a) az általa alkalmazott jogszabályok alapján, csak akkor, ha az ellátásra való jogosultság feltételeit kizárólag a nemzeti jog szerint teljesítették (független ellátás);
- (b) az elméleti összeg kiszámításával és ezt követően a tényleges összeg kiszámításával (arányos ellátás) a következőképpen:
 - (i) az ellátás elméleti összege megegyezik azzal az összeggel, amelyet az érintett személy akkor igényelhetne, ha a más Államok jogszabályai szerint szerzett összes biztosítási vagy tartózkodási időt az ellátás megállapításának időpontjában alkalmazott jogszabályok szerint szerezte volna. Ha e jogszabályok alapján az összeg nem függ a szerzett időszakok tartamától, azt az összeget kell az elméleti összegnek tekinteni;
 - (ii) az illetékes intézmény ezt követően megállapítja az arányos ellátás tényleges összegét úgy, hogy az elméleti összegre az általa alkalmazott jogszabályok szerint a biztosítási esemény bekövetkeztét megelőzően szerzett időszakok tartamának és az összes érintett Állam jogszabályai szerint a biztosítási esemény bekövetkeztét megelőzően szerzett időszakok tartamának hányadosát alkalmazza.

2. Szükség esetén az illetékes intézmény az (1) bekezdés a) és b) pontjával összhangban kiszámított összegre alkalmazhatja az általa alkalmazott jogszabályok szerint a csökkentésekre, felfüggesztésekre vagy visszavonásokra vonatkozó összes szabályt, az SSC.48. cikktől [A halmozódás megakadályozását szolgáló szabályok] az SSC.50. cikkig [Különböző típusú ellátások halmozódása] terjedő rendelkezésekben előírt korlátokon belül.

3. Az érintett személy az egyes Államok illetékes intézményeitől az (1) bekezdés a) és b) pontja szerint kiszámított összegek közül a magasabb összegre jogosult.

4. Ha az Államok egyikében az (1) bekezdés a) pontja szerinti számítás eredményeként a független ellátás változatlanul megegyező vagy magasabb, mint az (1) bekezdés b) pontja szerint kiszámított arányos ellátás, az illetékes intézmény eltekint az arányos számítástól, feltéve, hogy

- (a) ezt a helyzetet az SSC-4. melléklet [Olyan esetek, amikor az arányos számítástól el kell tekinteni, vagy az nem alkalmazandó] 1. része meghatározza;
- (b) nem alkalmazandó semmilyen, az SSC.49. cikkben [Azonos típusú ellátások halmozódása] és az SSC.50. cikkben [Különböző típusú ellátások halmozódása] említett halmozódásokat megelőző szabályokat tartalmazó jogszabály, kivéve, ha teljesülnek az SSC.50. cikk [Különböző típusú ellátások halmozódása] (2) bekezdésében meghatározott feltételek; valamint
- (c) az adott esetben az SSC.52. cikk [Egy évnél rövidebb biztosítási vagy tartózkodási idő] nem alkalmazandó a valamely másik Állam jogszabályai szerint szerzett időszakokra vonatkozóan.

5. Az (1), (2) és (3) bekezdés rendelkezései ellenére az arányos számítás nem alkalmazandó az olyan ellátást nyújtó rendszerekre, amelyek esetében a kiszámításnál az időtartamok nem játszanak szerepet, figyelemmel arra, hogy ezek a rendszerek szerepelnek az SSC-4. melléklet [Olyan esetek, amikor az arányos számítástól el kell tekinteni, vagy az nem alkalmazandó] 2. részében található felsorolásban. Ilyen esetekben az érintett személy az érintett állam jogszabályainak megfelelően kiszámított ellátásra jogosult.

SSC.48. cikk: A halmozódás megakadályozását szolgáló szabályok

1. Az ugyanazon személy által szerzett biztosítási vagy tartózkodási idő alapján kiszámított vagy nyújtott öregségi vagy túlélő hozzátartozói ellátások halmozódását azonos típusú ellátások halmozódásának kell tekinteni.

2. Azon ellátások halmozódását, amelyek az (1) bekezdés értelmében nem tekinthetők azonos típusúaknak, különböző típusú ellátások halmozódásának kell tekinteni.

3. A következő rendelkezéseket kell alkalmazni egy Állam jogszabályai által a halmozódások megakadályozása céljából megállapított szabályokra az öregségi vagy túlélő hozzátartozói ellátásoknak azonos típusú ellátásokkal vagy különböző típusú ellátásokkal, illetve egyéb jövedelemmel történő halmozódása esetén:

- (a) az illetékes intézmény egy másik államban szerzett ellátást vagy jövedelmet csak akkor vesz figyelembe, ha az általa alkalmazott jogszabályok előírják a külföldön szerzett ellátások vagy jövedelmek figyelembevételét;
- (b) az illetékes intézmény egy másik Állam által fizetendő ellátások összegét az adók, szociális biztonsági járulékok és egyéb hozzájárulások levonását megelőzően veszi figyelembe, kivéve, ha az általa alkalmazott jogszabályok a halmozódások megakadályozására vonatkozó szabályok alkalmazását az ilyen levonások utánra írják elő, az SSC-7. mellékletben [Végrehajtási rész] megállapított feltételek és eljárások szerint;
- (c) az illetékes intézmény nem veszi figyelembe egy másik állam jogszabályai szerint önkéntes biztosítás vagy szabadon választható folytatólagos biztosítás alapján szerzett ellátások összegét;
- (d) ha a halmozódás megakadályozása céljából egyetlen Állam alkalmaz szabályokat, mivel az érintett személy egy másik Állam jogszabályai szerint azonos vagy különböző típusú ellátásokat vagy másik Államokban szerzett jövedelmet kap, a neki járó ellátást csak az ilyen ellátás vagy jövedelem összegével lehet csökkenteni.

SSC.49. cikk: Azonos típusú ellátások halmozódása

1. Ha két vagy több Állam jogszabályai szerint járó azonos típusú ellátások halmozódnak, az egy Állam jogszabályaiban a halmozódás megakadályozására megállapított szabályok nem alkalmazhatók az arányos ellátásra.

2. A halmozódás megakadályozására szolgáló szabályok csak akkor vonatkoznak független ellátásra, ha a szóban forgó ellátás:

- (a) olyan ellátás, amelynek összege a biztosítási vagy tartózkodási idő tartamától független; vagy

- (b) olyan ellátás, amelynek összegét egy fiktív időszak alapján határozták meg, amelyet a biztosítási esemény bekövetkezte és egy későbbi időpont között teljesítettnek tekintenek, és ez halmozódik:
- (i) egy azonos típusú ellátással, kivéve, ha két vagy több Állam megállapodást kötött arról, hogy elkerülik a fiktív időszak figyelembevételét egynél több alkalommal; vagy
 - (ii) az a) pontban említett ellátással.

Az a) és b) pontban említett ellátásokat és megállapodásokat az SSC-5. melléklet [Az SSC.49. cikk [Azonos típusú ellátások halmozódása] alkalmazását lehetővé tevő ellátások és megállapodások] sorolja fel.

SSC.50. cikk: Különböző típusú ellátások halmozódása

1. Ha a különböző típusú ellátások vagy egyéb jövedelmek felvétele az érintett államok jogszabályai által a halmozódások megakadályozására előírt szabályok alkalmazását igényli:

- (a) két vagy több független ellátás esetében, az illetékes intézmények az ellátás vagy ellátások vagy egyéb jövedelem összegét, azok figyelembevétele szerint, elosztják az említett szabályok hatálya alá tartozó ellátások számával;

ennek a pontnak az alkalmazása azonban nem foszthatja meg az érintett személyt a nyugdíjas jogállásától e cím egyéb fejezeteinek alkalmazásában, az SSC-7. mellékletben [Végrehajtási rész] megállapított feltételek és eljárások szerint;

- (b) egy vagy több arányos ellátás esetében, az illetékes intézmények az SSC.47. cikk [Ellátások megállapítása] (1) bekezdése b) pontjának ii. alpontjában említett számításához meghatározott biztosítási vagy tartózkodási idő arányának függvényében figyelembe veszik az ellátást vagy ellátásokat, illetve egyéb jövedelmet, valamint a halmozódás megakadályozását szolgáló szabályok alkalmazásához előírt összes elemet;
- (c) egy vagy több független ellátás és egy vagy több arányos ellátás esetében, az illetékes intézmények az a) pontot értelemszerűen alkalmazzák a független ellátások tekintetében és a b) pontot az arányos ellátások tekintetében.

2. Az illetékes intézmény nem alkalmazza a független ellátások esetében előírt felosztást, ha az általa alkalmazott jogszabályok előírják a különböző típusú ellátások vagy egyéb jövedelmek és más elemek figyelembevételét az SSC.47. cikk [Ellátások megállapítása] (1) bekezdése b) pontjának ii. alpontjában említett biztosítási vagy tartózkodási idők arányának függvényében megállapított részösszegek kiszámításához.

3. Az (1) és (2) bekezdést értelemszerűen kell alkalmazni, ha egy vagy több Állam jogszabályai előírják, hogy nem szerezhető ellátásra való jogosultság abban az esetben, amikor az érintett személy egy másik típusú, másik Állam jogszabályai szerint fizetendő ellátásban vagy egyéb jövedelemben részesül.

SSC.51. cikk: Az ellátások kiszámítására vonatkozó további rendelkezések

1. Az SSC.47. cikk [Ellátások megállapítása] (1) bekezdésének b) pontjában említett elméleti és arányos összegek kiszámításakor a következő szabályokat kell alkalmazni:

- (a) ha az összes érintett tagállam jogszabályai szerint a biztosítási esemény bekövetkezését megelőzően szerzett biztosítási vagy tartózkodási idő teljes tartama hosszabb, mint az ilyen tagállamok egyike által a teljes ellátás folyósításához megkövetelt leghosszabb időtartam, az említett tagállam illetékes intézménye a megszerzett időszakok tartama helyett ezt a leghosszabb időtartamot veszi figyelembe; ez a kiszámítási módszer nem eredményezheti azt, hogy az ellátás nagyobb költséggel járjon az illetékes intézményre nézve, mint az általa alkalmazott jogszabályokban előírt teljes ellátás. Ez a rendelkezés nem vonatkozik azokra az ellátásokra, amelyek összege független a biztosítási idő tartamától;
- (b) az egymást átfedő időszakok figyelembevételére szolgáló eljárást az SSC-7. melléklet [Végrehajtási rész] állapítja meg;
- (c) ha egy Állam jogszabályai előírják, hogy az ellátásokat a jövedelmek, járulékok, a járulékalapok, növekmények, keresetek, egyéb (átlagos, arányos, átalány- vagy fiktív) összegek vagy ezek közül egynél több kombinációja alapján kell kiszámítani, az illetékes intézmény:
- (i) az ellátások kiszámításának alapját kizárólag az általa alkalmazott jogszabályok szerint szerzett biztosítási időnek megfelelően határozza meg;
 - (ii) a többi Állam jogszabályai szerint szerzett biztosítási vagy tartózkodási idő szerint kiszámítandó összeg meghatározása céljából, az általa alkalmazott jogszabályok szerint szerzett biztosítási időkre megállapított vagy rögzített ugyanazon elemeket használja fel;
- adott esetben az érintett Állam tekintetében az SSC-6. mellékletben [A tagállamok és az Egyesült Királyság jogszabályainak alkalmazására vonatkozó különös rendelkezések] megállapított eljárásokkal összhangban;
- (d) Ha a c) pont nem alkalmazható, mivel az Állam jogszabályai előírják, hogy az ellátást a biztosítási vagy tartózkodási időtől eltérő, az idővel össze nem függő más elemek alapján kell kiszámítani, az illetékes intézménynek figyelembe kell vennie a más Államok jogszabályai szerint szerzett biztosítási vagy tartózkodási idő tekintetében a felhalmozott tőke összegét, a felhalmozottnak tekintett tőke összegét vagy az általa alkalmazott jogszabályok szerinti kiszámításhoz szükséges bármely más elemet, oszthatva az ezen biztosítási vagy tartózkodási időnek az érintett nyugdíjrendszerben megfelelő időegységekkel.

2. Egy Állam által alkalmazott jogszabályoknak az ellátások kiszámításához figyelembe vett elemek értékállóságának biztosításával kapcsolatos rendelkezéseit adott esetben az említett Állam illetékes intézménye által figyelembe veendő elemekre kell alkalmazni az (1) bekezdéssel összhangban, a másik Állam jogszabályai szerint szerzett biztosítási vagy tartózkodási idő tekintetében.

SSC.52. cikk: Egy évnél rövidebb biztosítási vagy tartózkodási idő

1. Az SSC.47. cikk [Ellátások megállapítása] (1) bekezdésének b) pontja ellenére az állam intézménye nem köteles ellátást nyújtani az általa alkalmazott jogszabályok szerint szerzett olyan időszakok tekintetében, amelyeket a biztosítási esemény bekövetkezésekor figyelembe vesznek, ha:

- (a) az említett időszakok tartama egy évnél rövidebb, és
- (b) kizárólag az ilyen időszakok figyelembevételével az említett jogszabályok szerint nem keletkezik ellátásokra való jogosultság.

E cikk alkalmazásában „időszakok”: az összes biztosítási, szolgálati, önálló vállalkozóként folytatott tevékenységi vagy tartózkodási időszak, amely az érintett ellátásra jogosít, vagy azt közvetlenül növeli.

2. Az egyes érintett Államok illetékes intézményei figyelembe veszik az (1) bekezdésben említett időszakokat az SSC.47. cikk [Ellátások megállapítása] (1) bekezdése b) pontja i. alpontjának alkalmazásában.

3. Ha az (1) bekezdés alkalmazásának következtében az érintett Állam összes intézménye mentesülne kötelezettsége alól, az ellátásokat kizárólag a legutóbbi Állam olyan jogszabályai alapján nyújtják, amelynek feltételei teljesültek, mintha az SSC.7. cikk [Az időszakok összesítése] és az SSC.46. cikk [Az időszakok összesítésére vonatkozó különös rendelkezések] (1) és (2) bekezdése szerint szerzett és figyelembe vett összes biztosítási és tartózkodási időt annak az Államnak a jogszabályai szerint szerezték volna.

4. Ez a cikk nem alkalmazandó az SSC-4. melléklet [Olyan esetek, amikor az arányos számítástól el kell tekinteni, vagy az nem alkalmazandó] 2. részében [Olyan esetek, amelyekben a 47. cikk (5) bekezdését kell alkalmazni] felsorolt rendszerekre.

SSC.53. cikk: Kiegészítés biztosítása

1. Az ellátás kedvezményezettje, akire e fejezet vonatkozik, a lakóhelye szerinti Államban, amelynek jogszabályai szerint a részére ellátást kell biztosítani, nem részesülhet az azon jogszabályok által az e fejezetnek megfelelően a kifizetéshez figyelembe vett valamennyi idő tartamával megegyező biztosítási vagy tartózkodási időszakra megállapított minimális ellátásnál kisebb összegű ellátásban.

2. Ezen Állam illetékes intézménye szükség esetén, amíg e személy lakóhelye annak az Államnak a területén található, e személy számára az e fejezet szerint járó ellátások teljes összege és a minimális ellátások összege közötti különbözettel egyenértékű kiegészítést fizet.

SSC.54. cikk: Az ellátások újraszámítása és értékállóságának biztosítása

1. Ha az ellátások meghatározásának módszere vagy az ellátások kiszámítási szabályai egy Állam jogszabályai értelmében módosulnak, vagy ha az érintett személy állapotában olyan érdemi változás következik be, amely a vonatkozó jogszabályok szerint az ellátás összegének kiigazításához vezetne, az újraszámítást az SSC.47. cikknek [Ellátások megállapítása] megfelelően kell elvégezni.

2. Másrészt, ha a megélhetési költségek emelkedése, a keresetek színvonalának emelkedése vagy más kiigazítást igénylő körülmény miatt az érintett Állam ellátásait meghatározott összeggel vagy százalékos arányban megváltoztatják, ezt a meghatározott összeget vagy százalékos arányt közvetlenül kell alkalmazni az SSC.47. cikknek [Ellátások megállapítása] megfelelően meghatározott ellátásokra, az újraszámítás szükségessége nélkül.

SSC.55. cikk: Köztisztviselőkre vonatkozó különleges rendelkezések

1. Az SSC.7. cikket [Az időszakok összesítése], az SSC.45. cikket [Általános rendelkezések], az SSC.46. cikk [Az időszakok összesítésére vonatkozó különös rendelkezések] (3) bekezdését, valamint az SSC.47. cikktől [Ellátások megállapítása] az SSC.54. cikkig [Az ellátások újraszámítása és értékállóságának biztosítása] terjedő rendelkezéseket értelemszerűen kell alkalmazni a köztisztviselőkre vonatkozó különleges rendszerbe tartozó személyekre.

2. Ha azonban az illetékes állam jogszabályai a köztisztviselőkre vonatkozó különleges rendszerben nyújtott ellátásokhoz való jogosultság megszerzését, megszüntetését, fenntartását vagy feléledését attól teszik függővé, hogy az összes biztosítási időt abban az államban egy vagy több, a köztisztviselőkre vonatkozó különleges rendszerben szerezzék meg, vagy az összes biztosítási időt azon állam jogszabályai ezzel egyenértékű időszakoknak tekintsék, az említett állam illetékes intézménye csak azokat az időszakokat veszi figyelembe, amelyek az általa alkalmazott jogszabályok alapján elismerhetők.

Ha az így megszerzett időszakokat figyelembe véve az érintett személy nem elégíti ki az ellátások igénybevételéhez előírt feltételeket, ezeket az időszakokat az általános biztosítási rendszer, vagy annak hiányában adott esetben a fizikai dolgozókra vagy a szellemi munkavállalókra vonatkozó rendszer szerint kell figyelembe venni az ellátások nyújtásához.

3. Ha egy állam jogszabályai szerint a köztisztviselőkre vonatkozó különleges rendszerben nyújtott ellátásokat az utolsó jövedelem vagy egy referencia-időszakban kapott jövedelmek alapján számítják ki, annak az államnak az illetékes intézménye a számításhoz csak azokat a megfelelően átértékelt béreket veszi figyelembe, amelyeket a személy abban az időszakban vagy időszakokban kapott, amikor az említett jogszabályok hatálya alá tartozott.

6. FEJEZET: MUNKANÉLKÜLI-ELLÁTÁSOK

SSC.56. cikk: A biztosítási, szolgálati vagy önálló vállalkozóként folytatott tevékenységi idő összesítésére vonatkozó különös szabályok

1. Azon állam illetékes intézménye, amely állam jogszabályai az ellátásokra való jogosultság megszerzését, fenntartását vagy feléledését, illetve tartamát a biztosítási, szolgálati vagy önálló vállalkozóként folytatott tevékenységi idő megszerzésétől teszik függővé, a szükséges mértékben a bármely más állam jogszabályai szerint szerzett biztosítási, szolgálati vagy önálló vállalkozóként folytatott tevékenységi időt úgy veszi figyelembe, mintha azt az általa alkalmazott jogszabályok szerint szerezték volna.

Ha azonban az alkalmazandó jogszabályok az ellátásokhoz való jogosultságot a megszerzett biztosítási időtől teszik függővé, a másik állam jogszabályai szerinti foglalkoztatásban töltött időszakot vagy önálló vállalkozóként folytatott tevékenységi időszakot nem lehet figyelembe venni, kivéve, ha az ilyen időket biztosítási időnek tekintették volna, ha az alkalmazandó jogszabályoknak megfelelően szerezték volna meg.

2. E cikk (1) bekezdésének alkalmazása, az érintett személy által az ellátások igénylése szerinti jogszabályoknak megfelelően legutóbb szerzett:

- (a) biztosítási időktől függ, ha az említett jogszabály biztosítási időt ír elő,
- (b) foglalkoztatásban töltött időszakoktól függ, ha az említett jogszabály foglalkoztatásban töltött időszakot ír elő, vagy
- (c) önálló vállalkozóként folytatott tevékenységi időszakoktól függ, ha az említett jogszabály önálló vállalkozóként folytatott tevékenységi időszakot ír elő.

SSC.57. cikk: A munkanélküli ellátás kiszámítása

1. Amennyiben a munkanélküli ellátás kiszámítása az érintett személy korábbi keresetének vagy munkaviszonyból származó jövedelmének összegén alapul, az illetékes Állam kizárólag az érintett személynek az illetékes Állam jogszabályai szerint munkavállalóként vagy önálló

vállalkozóként folytatott legutóbbi tevékenységéből származó keresetet vagy munkaviszonyból származó jövedelmet veszi figyelembe.

2. Amennyiben az illetékes Állam által alkalmazott jogszabályok az ellátás összegének kiszámításához használt kereset vagy munkaviszonyból származó jövedelem meghatározásához meghatározott referencia-időszakot írnak elő, és az érintett személy a referencia-időszak egésze vagy egy része során egy másik Állam jogszabályainak hatálya alá tartozott, az illetékes Állam kizárólag azt a keresetet vagy munkaviszonyból származó jövedelmet veszi figyelembe, amely az érintett személynek az adott Állam jogszabályai szerint munkavállalóként vagy önálló vállalkozóként folytatott legutóbbi tevékenységéből származik.

7. FEJEZET: ELŐNYUGDÍJ

SSC.58. cikk: Ellátás

Az SSC.7. cikk [Az időszakok összesítése] nem alkalmazandó, ha az alkalmazandó jogszabályok az előnyugdíjakat biztosítási, szolgálati vagy önálló vállalkozóként folytatott tevékenységi idők megszerzésétől teszik függővé.

IV. CÍM: VEGYESRENDELKEZÉSEK

SSC.59. cikk: Együttműködés

1. Az államok illetékes hatóságai értesítik a szociális biztonsági rendszerek koordinációjával foglalkozó szakbizottságot a jogszabályaikban az SSC.3. cikk [Érintett ügyek] hatálya alá tartozó szociális biztonsági ágak tekintetében bekövetkezett minden olyan változásról, amely e jegyzőkönyv végrehajtását érinti vagy érintheti.

2. Amennyiben e jegyzőkönyv nem írja elő, hogy ezekről az információkról értesíteni kell a szociális biztonsági rendszerek koordinációjával foglalkozó szakbizottságot, az államok illetékes hatóságai egymással közlik az e jegyzőkönyv végrehajtása érdekében hozott azon intézkedéseket, amelyekről az (1) bekezdés szerint nem küldtek értesítést, és amelyek a jegyzőkönyv végrehajtása szempontjából relevánsak.

3. E jegyzőkönyv alkalmazásában a tagállamok és az Egyesült Királyság hatóságai és intézményei kölcsönösen segítik egymást, és úgy járnak el, mintha saját jogszabályaikat hajtánák végre. Az említett hatóságok és intézmények által nyújtott igazgatási segítségnyújtás általában díjmentes. A szociális biztonsági rendszerek koordinációjával foglalkozó szakbizottság azonban megállapíthatja a megtérítendő kiadások jellegét és azt az összeghatárt, amely felett a megtérítés igénybe vehető.

4. Az államok hatóságai és intézményei e rendelet végrehajtása érdekében egymással és az érintett személyekkel vagy azok képviselőivel közvetlen kapcsolatot tarthatnak fenn.

5. Az e jegyzőkönyv hatálya alá tartozó intézményeknek és személyeknek kölcsönösen tájékoztatniuk kell egymást, és együtt kell működniük e jegyzőkönyv helyes végrehajtása biztosításának érdekében.

Az intézmények a helyes igazgatás elvének megfelelően kötelesek észszerű időn belül válaszolni minden kérdésre, és ezzel összefüggésben kötelesek az érintett személyeket ellátni minden olyan információval, amely az e jegyzőkönyv által rájuk ruházott jogok gyakorlásához szükséges.

Az érintett személyek kötelesek a lehető leghamarabb értesíteni az illetékes állam és a lakóhely szerinti állam intézményeit a személyi vagy családi helyzetükben bekövetkezett minden olyan változásáról, amely befolyásolja az e jegyzőkönyv szerint az ellátásokra való jogosultságukat.

6. Az (5) bekezdés harmadik albekezdésében megállapított tájékoztatási kötelezettség tiszteletben tartásának elmulasztása maga után vonhatja a nemzeti jog szerinti arányos intézkedések alkalmazását. Mindazonáltal, ezek az intézkedések hasonlóak a hazai jogban hasonló helyzetekre alkalmazandó intézkedésekkel, és nem teszik lehetetlenné vagy túlzottan nehézvé a gyakorlatban az igénylők e jegyzőkönyv szerinti jogainak gyakorlását.

7. Az e jegyzőkönyv értelmezésével vagy alkalmazásával kapcsolatos olyan nehézségek esetén, amelyek egy, a hatálya alá tartozó személy jogait veszélyeztethetik, az illetékes vagy az érintett személy lakóhelye szerinti állam intézménye kapcsolatba lép az érintett állam(ok) intézményével (intézményeivel). Ha észszerű időn belül nem sikerül megoldást találni, a Felek bármelyike konzultációt kezdeményezhet a szociális biztonsági rendszerek koordinációjával foglalkozó szakbizottság keretében.

8. Valamely állam hatóságai, intézményei és bíróságai nem utasíthatják el a hozzájuk benyújtott kérelmeket vagy egyéb dokumentumokat azon az alapon, hogy azok az Unió valamely hivatalos nyelvén – például angolul – készültek.

SSC.60. cikk: Adatkezelés

1. Az államok progresszíven használják az új technológiákat az e jegyzőkönyv alkalmazásához szükséges adatok cseréje, kezelése és az azokhoz történő hozzáférés céljából.

2. Valamennyi állam felelős az adatkezelési szolgáltatások saját részéről történő irányításáért.

3. A jegyzőkönyvvel és az SSC-7. melléklettel [Végrehajtási rész] összhangban egy intézmény által küldött vagy kiadott elektronikus dokumentum nem utasítható vissza egy másik állam bármely hatósága vagy intézménye azon az alapon, hogy azt elektronikus úton kapták, ha a fogadó intézmény kinyilvánította, hogy képes elektronikus dokumentumokat fogadni. Az ilyen dokumentumok megjelenítése és rögzítése az eredeti dokumentum, illetve az általa érintett információ helyes és pontos megjelenítésének számít feltéve, hogy nincs bizonyíték az ellenkezőjére.

4. Az elektronikus dokumentum akkor tekinthető érvényesnek, ha a rögzítéséhez használt számítógépes rendszer megfelelő biztonsági elemeket tartalmaz ahhoz, hogy a rögzített anyag módosítását, felfedését, vagy az ahhoz való jogtalan hozzáférést meg lehessen akadályozni. Lehetőséget kell teremteni a rögzített információ bármikori megjelenítésére azonnal olvasható formában.

SSC.61. cikk: Kivételek

1. Valamely állam jogszabályai alkalmazásában bemutatandó iratok és okmányok tekintetében az ezen állam jogszabályaiban előírt adó-, bélyegilleték-, eljárási vagy bejegyzési illetékmentességet vagy csökkentést ki kell terjeszteni a más államok jogszabályai, illetve az e jegyzőkönyv alkalmazásában bemutatandó hasonló iratokra és okmányokra is.

2. Az e jegyzőkönyv alkalmazásában bemutatandó nyilatkozatok, okmányok és iratok mentesek a diplomáciai vagy konzuli hatóságok általi hitelesítéstől.

SSC.62. cikk: Igények, nyilatkozatok vagy fellebbezések

Azt az igényt, nyilatkozatot vagy fellebbezést, amelyet egy állam jogszabályainak alkalmazásában ezen állam hatóságához, intézményéhez vagy bíróságához meghatározott időn belül be kellett volna nyújtani, el kell fogadni, ha azokat az előírt határidőn belül egy másik állam hasonló hatóságához, intézményéhez vagy bíróságához benyújtották. Ez esetben az a hatóság, intézmény vagy bíróság, amelyhez az igény, nyilatkozat vagy fellebbezés beérkezik, késedelem nélkül, közvetlenül vagy az érintett államok hatáskörrel rendelkező hatóságainak közvetítésével továbbítja azt az először említett állam hatáskörrel rendelkező hatósága, intézménye vagy bírósága számára. Az ilyen igény, nyilatkozat vagy fellebbezés hatáskörrel rendelkező hatósághoz, intézményhez vagy bírósághoz történő benyújtása napjának azt a napot kell tekinteni, amelyik napon azt a másodszer említett állam hatóságához, intézményéhez vagy bíróságához benyújtották.

SSC.63. cikk: Orvosi szakvélemény

1. Egy állam jogszabályaiban előírt orvosi szakvéleményeket az illetékes intézmény kérelmére más államokban is el lehet készíteni az ellátásra jogosult személy lakóhelye vagy tartózkodási helye szerinti intézmény által, az SSC-7. mellékletben [Végrehajtási rész] megállapított vagy az érintett államok hatáskörrel rendelkező hatóságai közötti megállapodásban rögzített feltételek szerint.
2. Az (1) bekezdésben megállapított feltételek szerint készített orvosi szakvéleményeket olyanoknak kell tekinteni, mintha azok az illetékes állam területén készültek volna.

SSC.64. cikk: A járulékok beszedése és az ellátások visszatérítése

1. Az egyik állam intézményének járó járulékok beszedése és az egyik állam intézménye által nyújtott, de nem járó ellátások visszatérítése végrehajtható egy másik államban az utóbbi állam megfelelő intézményének járó járulékok beszedésére és a jogosulatlanul felvett ellátások visszatérítésére vonatkozó eljárásoknak megfelelően és az alkalmazandó garanciák és kiváltságok alapján.
2. A bíróságoknak és közigazgatási hatóságoknak a járulékok, kamat és egyéb díjak beszedésére, illetve az egyik állam jogszabályai szerint jogosulatlanul felvett ellátások visszatérítésére vonatkozó végrehajtható határozatait el kell ismerni, és végre kell hajtani a másik állam illetékes intézményének kérelmére, az utóbbi állam jogszabályaiban megállapított korlátokon belül és eljárásoknak megfelelően, valamint a hasonló határozatokra alkalmazandó egyéb eljárások szerint. Ezeket a határozatokat végrehajthatónak kell tekinteni az említett államban, ha azt annak az államnak a jogszabályai és egyéb eljárásai megkövetelik.
3. Az egyik állam intézményének követeléseit egy másik államban zajló végrehajtási, csőd- vagy elszámolási eljárásokban ugyanazon kiváltságokat élvezik, mint amelyeket az utóbbi állam jogszabályai a hasonló követelésekre megállapítottak.
4. Az e cikk végrehajtására vonatkozó eljárást, a költségek megtérítésével együtt, az SSC-7. melléklet [Végrehajtási rész] vagy – szükség esetén és kiegészítő intézkedésként – az államok közötti megállapodások szabályozzák.

SSC.65. cikk: Az intézmények jogai

1. Ha egy személy egy állam jogszabályai szerint egy másik államban bekövetkezett eseményekből eredő kár tekintetében ellátásban részesül, az ellátások nyújtására kötelezett intézmény jogaira a kártérítésre kötelezett harmadik személlyel szemben a következő szabályok vonatkoznak:

- (a) ha az ellátások nyújtására kötelezett intézményt az általa alkalmazott jogszabályok értelmében a kedvezményezettnek a harmadik személlyel szemben fennálló jogaival ruházzák fel, ezt a jogátruházást valamennyi állam elismeri;
- (b) ha az ellátások nyújtására kötelezett intézmény közvetlen jogokkal rendelkezik a harmadik személlyel szemben, e jogokat valamennyi állam elismeri.

2. Ha egy személy egy állam jogszabályai szerint egy másik államban bekövetkezett eseményekből eredő kár tekintetében ellátásban részesül, az említett személy vagy az illetékes intézmény tekintetében az említett jogszabályok azon rendelkezéseit kell alkalmazni, amelyek meghatározzák azokat az eseteket, amikor a munkáltatók vagy alkalmazottaik polgári jogi felelősségét ki kell zárni.

Az (1) bekezdést kell alkalmazni az ellátások nyújtására kötelezett intézménynek a munkáltatókkal vagy azok alkalmazottaival szemben fennálló jogaira is, ha felelősségük nem zárható ki.

3. Ha az SSC.30. cikk [Az intézmények közötti megtérítések] (3) bekezdésével vagy a 36. cikk [Az intézmények közötti megtérítések] (2) bekezdésével összhangban két vagy több állam vagy azok hatáskörrel rendelkező hatóságai megállapodást kötöttek arról, hogy a joghatóságuk alá tartozó intézmények lemondanak az egymás közötti megtérítésekről, vagy ha a megtérítés nem függ a ténylegesen nyújtott ellátások összegétől, a felelős harmadik személlyel szembeni jogokra a következő szabályokat kell alkalmazni:

- (a) ha a lakóhely vagy ideiglenes tartózkodási hely szerinti állam intézménye a területén bekövetkezett kár után ellátást nyújt egy személy részére, az ilyen intézmény az általa alkalmazott jogszabályok rendelkezéseivel összhangban jogátruházást gyakorol, vagy közvetlen keresetet indít a kár megtérítésére kötelezett harmadik személlyel szemben;
- (b) az a) pont alkalmazásában:
 - (i) az ellátásokban részesülő személyt úgy kell tekinteni, mintha a lakóhely vagy ideiglenes tartózkodási hely szerinti intézménynél lenne biztosítva, és
 - (ii) az említett intézményt kell az ellátások biztosításáért felelős intézménynek tekinteni;
- (c) az (1) és (2) bekezdés továbbra is alkalmazandó az olyan ellátásokra nézve, amelyek nem tartoznak a lemondásról szóló megállapodás vagy olyan megtérítés hatálya alá, amely nem függ a ténylegesen nyújtott ellátások összegétől.

SSC.66. cikk: A jogszabályok végrehajtása

A valamely állam jogszabályainak végrehajtására vonatkozó különös rendelkezéseket az SSC-6. melléklet [A tagállamok és az Egyesült Királyság jogszabályainak alkalmazására vonatkozó különös rendelkezések] tartalmazza.

V. CÍM: ZÁRÓ RENDELKEZÉSEK

SSC.67. cikk: A személyhez fűződő jogok védelme

1. A Felek nemzeti jogrendjükkel összhangban biztosítják, hogy a szociális biztonsági rendszerek koordinálásáról szóló jegyzőkönyv rendelkezései – akár közvetlenül, akár az e rendelkezéseket hatályba léptető nemzeti jogszabályok révén – törvényerőre emelkedjenek annak

érdekében, hogy a jogi vagy természetes személyek a nemzeti bíróságok, igazságszolgáltatási fórumok és adminisztratív hatóságok előtt hivatkozhatnak az említett rendelkezésekre.

2. A Felek biztosítják a jogi és természetes személyek számára az e jegyzőkönyv szerinti jogaik hatékony védelméhez szükséges eszközöket, például azt, hogy panasszal fordulhassanak igazgatási szervekhez, vagy hogy kielégítő és időben történő jogorvoslat céljából megfelelő bírósági eljárás keretében keresetet indíthassanak az illetékes bíróság előtt.

SSC.68. cikk: Módosítások

A szociális biztonsági rendszerek koordinációjával foglalkozó szakbizottság módosíthatja e jegyzőkönyv mellékleteit és függelégeit.

SSC.69. cikk: A jegyzőkönyv felmondása

A FINPROV.8. cikk [Megszűnés] sérelme nélkül a Felek diplomáciai csatornákon keresztül küldött írásbeli értesítéssel bármikor felmondhatják ezt a jegyzőkönyvet. Ebben az esetben e jegyzőkönyv az értesítés időpontját követő kilencedik hónap első napján hatályát veszti.

SSC.70. cikk: Hatályvesztés időpontjára vonatkozó rendelkezés

1. Ez a jegyzőkönyv e megállapodás hatálybalépése után tizenöt évvel hatályát veszíti.
2. E jegyzőkönyv (1) bekezdés szerinti alkalmazásának megszűnése előtt legalább 12 hónappal bármelyik Fél értesíti a másik felet azon szándékáról, hogy tárgyalásokat kíván kezdeni egy naprakészé tett jegyzőkönyv megkötése céljából.

SSC.71. cikk: Megszűnést követő intézkedések

Amennyiben e jegyzőkönyv az SSC.69. cikk [A jegyzőkönyv felmondása], az SSC.70. cikk [Hatályvesztés időpontjára vonatkozó rendelkezés] vagy a FINPROV.8. cikk [Megszűnés] alapján hatályát veszti, a biztosított személyeknek az e jegyzőkönyv alkalmazásának megszűnése előtt szerzett időszakokon vagy bekövetkezett tényeken vagy eseményeken alapuló jogosultságokkal kapcsolatos jogai megmaradnak. A partnerségi tanács további szabályokat állapíthat meg, amelyek e jegyzőkönyv alkalmazásának megszűnése előtt kellő időben meghatározzák a megfelelő, helyzetből következő és átmeneti intézkedéseket.

SSC-1. MELLÉKLET: EGYES PÉNZBELI ELLÁTÁSOK, AMELYEKRE A JEGYZŐKÖNYV NEM ALKALMAZANDÓ

1. rész: Különleges, nem járulékalapú pénzbeli ellátások (SSC.3 cikk [Alkalmazási kör] (4) bekezdés a) pont)

(i) EGYESÜLT KIRÁLYSÁG

- (a) Állami nyugdíjuttatás (az állami nyugdíjuttatásról szóló 2002. évi törvény és az észak-írországi állami nyugdíjuttatásról szóló 2002. évi törvény) (State Pension Credit Act 2002 and State Pension Credit Act (Northern Ireland) 2002)
- (b) Munkakeresők számára nyújtott jövedelemalapú juttatások (a munkakeresőkről szóló 1995. évi törvény és a munkakeresőkről szóló 1995. évi rendelet (Észak-Írország) (Jobseekers Act 1995 and Jobseekers (Northern Ireland) Order 1995)
- (c) Fogyatékkal élők számára nyújtott megélhetési juttatás, mobilitási elem (a szociális biztonsági járulékokról és ellátásokról szóló 1992. évi törvény és az észak-írországi szociális biztonsági járulékokról és ellátásokról szóló 1992. évi törvény) (Social Security Contributions and Benefits Act 1992 and Social Security Contributions and Benefits (Northern Ireland) Act 1992)
- (d) Személyi függetlenségi juttatás, mobilitási elem (a jóléti reformról szóló, 2012. évi törvény 4. része és a(z észak-írországi) jóléti reformról szóló, 2015. évi rendelet 5. része) (Welfare Reform Act 2012 (Part 4) and Welfare Reform (Northern Ireland) Order 2015 (Part 5))
- (e) Jövedelemalapú foglalkoztatási és támogatási juttatás (a jóléti reformról szóló, 2007. évi törvény és az észak-ír jóléti reformról szóló, 2007. évi törvény) (Welfare Reform Act 2007 and Welfare Reform Act (Northern Ireland) 2007)
- (f) „Legjobb kezdet” élelmiszerre fordítható kifizetés (Welfare Foods (Best Start Foods) (Scotland) Regulations 2019 (SSI 2019/193)
- (g) „Legjobb kezdet támogatások” (terhességi és csecsemőkorai támogatás, korai tanulmányi támogatás, iskoláskori támogatás) (The Early Years Assistance (Best Start Grants) (Scotland) Regulations 2018 (SSI 2018/370))
- (h) temetési támogatás (Funeral Expense Assistance (Scotland) Regulations 2019 (SSI 2019/292)).

(ii) TAGÁLLAMOK

AUSZTRIA

Kiegészítő juttatás (az 1955. szeptember 9-i szövetségi törvény az általános társadalombiztosításról – ASVG, az 1978. október 11-i szövetségi törvény a kereskedelemben dolgozó személyek társadalombiztosításáról – GSVG és az 1978. október 11-i szövetségi törvény a mezőgazdasági termelők társadalombiztosításáról – BSVG).

BELGIUM

- (a) Jövedelempótló támogatás (1987. február 27-i törvény)
- (b) Garantált jövedelem időskorúak számára (2001. március 22-i törvény).

BULGÁRIA

Öregségi szociális nyugdíj (a társadalombiztosítási törvénykönyv 89. cikke).

CIPRUS

- (a) Szociális nyugdíj (a szociális nyugdíjról szóló 1995. évi, módosított 25(I)95. sz. törvény)
- (b) Súlyosan mozgáskorlátozott személyeknek nyújtott juttatás (A miniszterek tanácsának 1992. október 16-i 38210. sz., 1994. augusztus 1-jei 41370. sz., 1997. június 11-i 46183. sz., és 2001. május 16-i 53675. sz. határozatai)
- (c) Vakoknak nyújtott különleges támogatás (a különleges támogatásokról szóló, 1996. évi, módosított 77(I)/96. sz. törvény).

CSEH KÖZTÁRSASÁG

Szociális juttatás (az állami szociális támogatásokról szóló 117/1995 Sb. törvény).

DÁNIA

Nyugdíjasok számára biztosított lakhatási költségek (az egyéni lakhatási támogatásokról szóló, 1995. március 29-i 204. sz. törvénnyel egységes szerkezetbe foglalt törvény).

ÉSZTORSZÁG

- (a) Fogytékossággal élő felnőttek számára nyújtott juttatás (A fogytékossággal élő személyek számára nyújtott szociális támogatásokról szóló, 1999. január 27-i törvény).
- (b) Állami munkanélküli-járadék (a munkaerőpiaci szolgáltatásokról és támogatásokról szóló, 2005. szeptember 29-i törvény).

FINNORSZÁG

- (a) Nyugdíjasok lakhatási támogatása (571/2007. törvény a nyugdíjasok lakhatási támogatásáról)
- (b) Munkaerőpiaci támogatás (1290/2002. sz. törvény a munkanélküli ellátásokról)
- (c) Bevándorlóknak nyújtott különleges támogatás (a bevándorlóknak nyújtott különleges támogatásról szóló 1192/2002. sz. törvény).

FRANCIAORSZÁG

- (a) Az alábbi forrásokból biztosított kiegészítő juttatások:

- (i) Különleges Rokkantsági Alap; és
- (ii) Öregségi Szolidaritási Alap a megszerzett jogok tekintetében

(a társadalombiztosítási törvénykönyv VIII. könyvében kodifikált, 1956. június 30-i törvény);

- (b) Fogytékossal élő felnőtteknek nyújtott juttatás (a szociális biztonsági törvénykönyv VIII. kötetében kodifikált, 1975. június 30-i törvény)
- (c) Különleges juttatás (a szociális biztonsági kódex VIII. kötetében kodifikált, 1952. július 10-i törvény) a szerzett jogok tekintetében

- (d) 2006. január 1-jétől kezdődően az időskorúaknak nyújtott szolidaritási juttatás (a társadalombiztosítási törvénykönyv VIII. kötetében kodifikált, 2004. június 24-i rendelet).

NÉMETORSZÁG

- (a) Nyugdíjasok és csökkent keresőképességűek alap-megélhetési jövedelme a Szociális Törvénykönyv XII. könyvének 4. fejezete értelmében
- (b) A megélhetési költségeket fedező ellátások az álláskeresőkre vonatkozó alapellátással összhangban, kivéve, ha ezen ellátások tekintetében teljesülnek azok a követelmények, amelyek a munkanélküli ellátás odaitélését követően feljogosítanak az ideiglenes kiegészítő ellátásra (szociális törvénykönyv II. kötet, 24. cikk (1) bekezdés).

GÖRÖGORSZÁG

Időskorúak különleges ellátásai (az 1296/82. sz. törvény).

MAGYARORSZÁG

- (a) Rokkantsági járadék (a rokkantsági járadékról szóló 83/1987. (XII. 27.) MT rendelet).
- (b) Időskorúak nem járulékalapú járadéka (a szociális igazgatásról és szociális ellátásokról szóló 1993. évi III. törvény)
- (c) Közlekedési kedvezmények (a súlyos mozgáskorlátozott személyek közlekedési kedvezményeiről szóló 164/1995. (XII. 27.) kormányrendelet).

ÍRORSZÁG

- (a) Munkakeresési juttatás (Social Welfare Consolidation Act 2005, Part 3, Chapter 2)
- (b) Állami nyugdíj (nem járulékalapú) (a 2005. évi, szociális jóléti konszolidációról szóló törvény, 3. rész, 4. fejezet)
- (c) Özvegyi nyugdíj (nem járulékalapú) (a 2005. évi, szociális jóléti konszolidációról szóló törvény, 3. rész, 6. fejezet)
- (d) Rokkantsági nyugdíj (a 2005. évi, szociális jóléti konszolidációról szóló törvény, 3. rész, 10. fejezet)
- (e) Mobilitási juttatás (1970. évi egészségügyi törvény, 61. szakasz)
- (f) Vakok nyugdíja (Social Welfare Consolidation Act 2005, Part 3, Chapter 5).

OLASZORSZÁG

- (a) Vagyontalanok szociális nyugdíjai (1969. április 30-i 153. sz. törvény)
- (b) A fogyatékkal élő civilek és rokkantak számára nyújtott nyugdíjak és juttatások (az 1971. március 30-i 118. sz. törvény és az 1980. február 11-i 18. sz. törvény, valamint az 1988. november 23-i 508. sz. törvény)
- (c) Siketnémák számára nyújtandó nyugdíjak és juttatások (1970. május 26-i 381. számú törvény és 1988. november 23-i 508. számú törvény).

- (d) A vak civil személyek számára nyújtott nyugdíjak és juttatások (1970. május 27-i 382. számú törvény és 1988. november 23-i 508. számú törvény)
- (e) A minimumnyugdíjakat kiegészítő ellátások (1952. április 4-i 218. számú törvény, 1983. november 11-i 638. számú törvény, valamint 1990. december 29-i 407. számú törvény)
- (f) Fogyatékkal élők juttatásait kiegészítő ellátások (az 1984. június 12-i 222. sz. törvény)
- (g) Szociális juttatások (az 1995. augusztus 8-i 335. sz. törvény)
- (h) Kiegészítő szociális juttatás (az 1988. december 29-i 544. sz. törvény 1. cikkének (1) és (12) bekezdése, és a későbbi módosítások).

LETTORSZÁG

- (a) Állami szociális biztonsági ellátás (az állami szociális ellátásokról szóló, 2003. január 1-jei törvény)
- (b) Mozgáskorlátozott, fogyatékkal élők utazási költség-térítésére nyújtott juttatás (az állami szociális ellátásokról szóló, 2003. január 1-jei törvény).

LITVÁNIA

- (a) Szociális támogatási nyugdíj (az állami szociális támogatási ellátásokról szóló 2005. évi törvény 5. cikke)
- (b) Jövedelempótló támogatás (az állami szociális támogatási ellátásokról szóló 2005. évi törvény 15. cikke)
- (c) Mozgáskorlátozott, fogyatékkal élő személyek utazási költségtérítése (az utazási költségtérítésről szóló 2000. évi törvény 7. cikke).

LUXEMBURG

Jövedelem a súlyos fogyatékkal élőknek (a 2003. szeptember 12-i törvény 1. cikkének (2) bekezdése), a fogyatékkal élő olyan munkavállalóként elismert személyek kivételével, akik az általános munkaerőpiacon vagy védett környezetben rendelkeznek munkahellyel.

MÁLTA

- (a) Kiegészítő támogatás (a szociális biztonságról szóló 1987. évi törvény 73. szakasza (318. fejezet)
- (b) Öregségi nyugdíj (a szociális biztonságról szóló 1987. évi törvény 318. fejezete).

HOLLANDIA

- (a) A fogyatékkal élő fiatalok munkavégzéséhez és foglalkoztatásához nyújtott támogatásról szóló, 1997. április 24-i törvény (Wet Wajong)
- (b) A kiegészítő ellátásokról szóló, 1986. november 6-i törvény (TW).

LENGYELORSZÁG

Szociális nyugdíj (a szociális nyugdíjakról szóló, 2003. június 27-i törvény).

PORTUGÁLIA

- (a) Nem járulékalapú öregségi és rokkantsági állami nyugdíj (1980. október 13-i 464/80. törvényerejű rendelet)
- (b) Nem járulékalapú özvegyi nyugdíj (1981. november 11-i 52/81. számú rendelet)
- (c) Szolidaritási öregségi juttatás (a 2006. december 11-i 236/2006. törvényerejű rendelettel módosított 2005. december 29-i 232/2005. törvényerejű rendelet).

SZLOVÁKIA

- (a) A kizárólagos jövedelmi forrást jelentő nyugdíjak 2004. január 1. előtt már megítélt kiigazítása
- (b) A 2004. január 1-jét megelőzően megállapított szociális nyugdíj.

SZLOVÉNIA

- (a) Állami nyugdíj (A nyugdíjakról és a fogyatékossgal élő személyek biztosításáról szóló, 1999. december 23-i törvény).
- (b) Nyugdíjasok részére nyújtandó jövedelemtámogatás (A nyugdíjakról és a fogyatékossgal élő személyek biztosításáról szóló, 1999. december 23-i törvény).
- (c) Létfenntartási támogatás (a nyugdíjakról és a fogyatékkal élő személyek biztosításáról szóló, 1999. december 23-i törvény).

SPANYOLORSZÁG

- (a) Minimumjövedelemre vonatkozó garancia (1982. április 7-i 13/82. sz. törvény)
- (b) Időskorúak és munkaképtelen rokkantak támogatása céljából nyújtott pénzbeli ellátások (1981. július 24-i 2620/81. sz. királyi rendelet)
 - (i) nem járulékalapú rokkantsági és öregségi nyugdíjak (az 1994. június 20-i 1/1994. sz. királyi törvényerejű rendelet által jóváhagyott, a szociális biztonságról szóló általános törvény egységes szerkezetbe foglalt szövege 38. cikkének (1) bekezdése); és
 - (ii) a fenti nyugdíjakat kiegészítő, az autonóm régiók jogszabályaiban előírt ellátások, amelyek az érintett autonóm régió gazdasági és társadalmi helyzetére is figyelemmel minimum megélhetési jövedelmet biztosítanak;
- (c) Mobilitást előmozdító és utazásiköltség-térítésre irányuló juttatások (az 1982. április 7-i, 13/1982. sz. törvény).

SVÉDORSZÁG

- (a) Kiegészítő lakhatási támogatás nyugdíjban részesülő személyek számára (2001:761. sz. törvény);
- (b) időskorúak pénzügyi támogatása (2001:853. sz. törvény).

2. rész: Tartós ápolást-gondozást biztosító ellátások (a jegyzőkönyv SSC.3 cikke [Alkalmazási kör] (4) bekezdésének d) pontja)

(i) EGYESÜLT KIRÁLYSÁG

- (a) Ápolási támogatás (Social Security Contributions and Benefits Act 1992, Social Security (Attendance Allowance) Regulations 1991, Social Security Contributions and Benefits (Northern Ireland) Act 1992 and Social Security (Attendance Allowance) Regulations (Northern Ireland) 1992)
- (b) Ápolói-gondozói juttatás (Social Security Contributions and Benefits Act 1992, The Social Security (Invalid Care Allowance) Regulations 1976, Social Security Contributions and Benefits (Northern Ireland) Act 1992) and The Social Security (Invalid Care Allowance) Regulations 1976 (Northern Ireland)
- (c) Fogytékossággal élőknek nyújtott megélhetési támogatás, ápolási elem (Social Security Contributions and Benefits Act 1992, Social Security (Disability Living Allowance) Regulations 1991, Social Security Contributions and Benefits (Northern Ireland) Act 1992 and Social Security (Disability Living Allowance) Regulations (Northern Ireland) 1992)
- (d) Személyi függetlenségi juttatás, napi megélhetési elem (Welfare Reform Act 2012 (Part 4), Social Security (Personal Independence Payment) Regulations 2013, The Personal Independence Payment (Transitional Provisions) Regulations 2013, Personal Independence Payment (Transitional Provisions) (Amendment) Regulations 2019, Welfare Reform (Northern Ireland) Order 2015 (Part 5), The Personal Independence Payment Regulations (Northern Ireland) 2016, The Personal Independence Payment (Transitional Provisions) Regulations (Northern Ireland) 2016 and Personal Independence Payment (Transitional Provisions) (Amendment) Regulations (Northern Ireland) 2019)
- (e) Gondozói juttatási kiegészítés (The Social Security (Scotland) Act 2018)
- (f) Fiatal gondozóknak nyújtott támogatás (The Carer's Assistance (Young Carer Grants) (Scotland) Regulations 2020 (as amended)).

(ii) TAGÁLLAMOK

AUSZTRIA

- (a) A tartós ápolás-gondozás szövetségi támogatásáról szóló törvény (Bundespflegegeldgesetz, BPGG), eredeti változat: BGBl. 110/1993 sz., utolsó módosítás: BGBl. – I 100/2016 sz.
- (b) A tartós ápolás-gondozás szövetségi támogatásának szakaszolásáról szóló rendelet (Einstufungsverordnung zum Bundespflegegeldgesetz (EinstV)):
- (c) A szövetségi munkaügyi, szociális és fogyasztóvédelmi miniszter rendelete a gyermek- és fiatalgondozási igények felméréséről az ápolásról szóló szövetségi törvénnyel összhangban. (Bundespflegegeldgesetz , Kinder-EinstV)
- (d) Számos alkalmazandó jogszabályi alap, például a szövetségi kormány és a tartományok közötti megállapodás a gondozásra szoruló személyekre vonatkozó közös intézkedésekről. A tartományok szociális segélyről és fogyatékoságról szóló törvényei
- (e) A gondozási alapról szóló törvény (Pflegefondsgesetz, PFG), eredeti változat: Hivatalos Lap (BGBl. I) 57/2011. sz.

- (f) A gondozási szolgáltatások statisztikáiról szóló 2012. évi rendelet (Pflegedienstleistungsstatistik-Verordnung 2012)
- (g) A 24 órás ellátás támogatása: A tartós ápolás-gondozás szövetségi támogatásáról szóló törvény (Bundespflegegeldgesetz, BPGG):
- (h) A 24 órás gondozás támogatására vonatkozó iránymutatás (a tartós ápolás-gondozás szövetségi támogatásáról szóló törvény (Bundespflegegeldgesetz), 21b. §)
- (i) A gondozó családtagok támogatására adott juttatásokra vonatkozó iránymutatás (a tartós ápolás-gondozás szövetségi támogatásáról szóló törvény (Bundespflegegeldgesetz), 21a. §)
- (j) Gondozáshoz folyamodástól eltiltás
- (k) Szövetségi törvény a fekvőbeteg-ellátást biztosító létesítményekben történő elszállásoláskor a pénzeszközökhöz való hozzáférés megszüntetése miatti külön pótlékról
- (l) Szövetségi törvény a fekvőbeteg-ellátást biztosító létesítményekben történő elszállásoláskor a pénzeszközökhöz való hozzáférés megszüntetése miatti külön pótlékról 2019-re és 2020-ra (BGBl. I 95/2019. sz.).

BELGIUM

- (a) Az egészségbiztosítási és betegbiztosítási kötelező biztosításról szóló, 1994. július 14-én koordinált törvény (Loi relative à l'assurance obligatoire soins de santé et indemnités/Wet betreffende de verplichte verzekering voor geneeskundige verzorging en uitkeringen)
- (b) A fogyatékossgal élő személyek juttatásairól szóló, 1987. február 27-i törvény (Loi relative aux allocations aux personnes handicapées/Wet betreffende de tegemoetkomingen aan gehandicapten)
- (c) Flamand szociális védelem (Vlaamse sociale bescherming): a flamand parlament 2018. május 18-i rendelete a flamand szociális védelem szervezéséről (Decreet houdende Vlaamse sociale bescherming) és a flamand kormány 2018. november 30-i rendelete
- (d) Vallon szociális és egészségügyi törvénykönyv (Code wallon de l'Action sociale et de la Santé), decretal part. a 2018. november 8-i rendelettel bevezetett IIIb. könyv 1. része)
- (e) A szociális és egészségügyi intézkedések vallon szabályozási kódexe, I/1. rész, amelyet a 2018. december 21-i vallon kormányrendelet vezetett be
- (f) Az idős vagy eltartott személyeknek nyújtott kínálatról, valamint a palliatív ellátásról szóló, 2018. december 13-i rendelet (Dekret über die Angebote für Senioren und Personen mit Unterstützungsbedarf sowie über die Palliativpflege)
- (g) A pszichiátriai gondozóotthonokról szóló, 2007. június 4-i rendelet (Dekret über die psychiatrischen Pflegewohnheime)
- (h) A mobilitási támogatásokról szóló 2017. június 20-i kormányrendelet (Erlass über die Mobilitätshilfen)
- (i) Az önálló életvitellel foglalkozó német közösségi hivatal létrehozásáról szóló, 2016. december 13-i rendelet (Dekret zur Schaffung einer Dienststelle der Deutschsprachigen Gemeinschaft für selbstbestimmtes Leben)

- (j) Az időseknek nyújtott segítségről szóló, 1990. március 5-i királyi rendelet (Arrêté royal du 5 mars 1990 relatif à l'allocation pour l'aide aux personnes âgées)
- (k) A hosszú távú külföldi rehabilitáció fedezetére vagy költségeinek megosztására vonatkozó előzetes engedélyezési, illetve jóváhagyási eljárásra vonatkozó átmeneti szabályokról szóló 2019. december 19-i kormányrendelet (Erlass der Regierung zur übergangsweisen Regelung des Verfahrens zur Erlangung einer Vorabgenehmigung oder Zustimmung zwecks Kostenübernahme oder Kostenbeteiligung für eine Langzeitrehabilitation im Ausland)
- (l) Az egészségügyi ellátás és az embereknek nyújtott segítség területén működő brüsszeli egészségbiztosítási szervekről szóló, 2018. december 21-i rendelet (Ordonnance du 21 décembre 2018 relative aux organismes assureurs bruxellois dans le domaine des soins de santé et de l'aide aux personnes)
- (m) A szövetségi szervek közötti együttműködés:
- (n) A Flamand Közösség, a Vallon Régió, a Francia Közösség Bizottsága, a Közös Közösségi Bizottság és a Német Nyelvi Közösség között a mobilitási támogatásokról szóló, 2018. december 31-i együttműködési megállapodás
- (o) A Flamand Közösség, a Vallon Régió, a Francia Közösség, a Közös Közösségi Bizottság, a Francia Közösség Bizottsága és a Német Nyelvi Közösség között 2018. december 31-én létrejött együttműködési megállapodás a szövetségi egység határain kívül található egészségügyi intézmények igénybevétele esetén az ellátás finanszírozásáról.

BULGÁRIA

- (a) Társadalombiztosítási törvény (Кодекс за социално осигуряване), 1999. évi cím 2003-ban módosítva
- (b) A szociális segélyről szóló törvény (Закон за социално подпомагане), 1998
- (c) A szociális segélyről szóló törvény végrehajtásáról szóló rendelet (Правилник за прилагане на Закона за социално подпомагане), 1998
- (d) A fogyatékossgal élő személyek integrációjáról szóló 2019. évi törvény (Закон за хората с увреждания), 2019
- (e) A személyi segítségnyújtásról szóló 2019. évi törvény (Закон за личната помощ), amely 2019. szeptember 1-jén lép hatályba
- (f) A fogyatékossgal élő személyek integrációjáról szóló törvény végrehajtásáról szóló rendelet (Правилник за прилагане на Закона за социално подпомагане), 2004
- (g) Az orvosi szakértelemről szóló rendelet (Наредба за медицинската експертиза) 2010
- (h) Az állami költségvetésből finanszírozott szociális szolgáltatások díjainak tarifája (Тарифа за таксите за социални услуги, финансирани от държавния бюджет), 2003.

HORVÁTORSZÁG

- (a) A szociális jólétről szóló 2013. évi törvény (Zakon o socijalnoj skrbi), HL 157/13, 152/14, 99/15, 52/16, 16/17, 130/17 és 98/19
- (b) A nevelőszülőkről szóló módosított törvény (Zakon o udomiteljstvu), HL 90/11 és 78/12

- (c) A szociális szolgáltatások nyújtásának minimumkövetelményeiről szóló 2014. évi rendelet (Pravilnik o minimalnim uvjetima za pružanje socijalnih usluga), HL 40/14 és 66/15
- (d) A kedvezményezetteknek a családon kívüli lakhatási költségekben való részvételéről és azok kifizetésének módjáról szóló, 1998. évi módosított rendelet (Pravilnik o sudjelovanju i načinu plaćanja korisnika i drugih obveznika uzdržavanja u troškovima smještaja izvan vlastite obitelji), HL 112/98 és 05/02
- (e) A szociális szolgáltatásokat hivatásszerűen nyújtó személyek nyilvántartásának tartalmáról és módjáról szóló 2015. évi rendelet (Pravilnik o sadržaju i načinu vođenja evidencije fizičkih osoba koje profesionalno pružaju socijalne usluge), HL 66/15.

CIPRUS

- (a) Szociális jóléti szolgáltatások (Υπηρεσίες Κοινωνικής Ευημερίας):
- (b) A garantált minimumjövedelemre és általában a szociális ellátásokra (sürgősségi és ellátási szükségletekre) vonatkozó – módosított vagy felváltott – rendeletek. Az idősek és fogyatékkal élők lakhatásáról szóló törvények (Οι περί Στεγών για Ηλικιωμένους και Αναπήρους Νόμοι) 1991-2011. [L. 222/91 és L. 65(I)/2011]
- (c) Felnőtt nappali gondozóközpontokra vonatkozó jogszabályok (Οι περί Κέντρων Ενηλίκων Νόμοι)(L. 38(I)/1997 és L.64(I)/2011)
- (d) Az általános gazdasági érdekű szolgáltatások nyújtására vonatkozó 360/2012/EK rendelet szerinti állami támogatási program (de minimis) [Σχέδιο Κρατικών Ενισχύσεων Ήσσονος Σημασίας, βάση του Κανονισμού 360/2012 για την παροχή υπηρεσιών γενικού οικονομικού συμφέροντος]
- (e) Jóléti ellátások szakigazgatási szolgálata (Υπηρεσία Διαχείρισης Επιδομάτων Πρόνοιας):
- (f) A garantált minimumjövedelemről és általában a jóléti ellátásokról szóló, 2014. évi módosított vagy felváltott törvény
- (g) A garantált minimumjövedelemről és általában a jóléti ellátásokról szóló módosított vagy felváltott rendeletek.

CSEH KÖZTÁRSASÁG

- (a) 108/2006. sz. törvény a szociális szolgáltatásokról (Zákon o sociálních službách)
- (b) 372/2011. sz. törvény az egészségügyi szolgáltatásokról (Zákon o zdravotních službách)
- (c) 48/1997. sz. törvény az egészségbiztosításról (Zákon o veřejném zdravotním pojištění).

DÁNIA

- (a) A szociális szolgáltatásokról szóló, 2017. augusztus 17-i 988. sz. egységes szerkezetbe foglalt törvény (om social service)
- (b) A szociális lakhatásról szóló, 2019. február 1-jei-i 119. sz. egységes szerkezetbe foglalt törvény (om almene boliger).

ÉSZTORSZÁG

A szociális jólétről szóló törvény (Sotsiaalhoolekande seadus) 2016.

FINNORSZÁG

- (a) A fogyatékossgal élők ellátásáról és támogatásáról szóló 1987. április 3-i törvény (Laki vammaisuuden perusteella järjestettävistä palveluista ja tukitoimista)
- (b) Az idősödő népesség funkcionális kapacitásának támogatásáról, valamint az idősek szociális és egészségügyi ellátásáról szóló, 2012. december 28-i törvény (Laki ikääntyneen väestön toimintakyvyn tukemisesta sekä iäkkäiden sosiaali- ja terveystalveluista)
- (c) A szociális jólétről szóló, 2014. december 30-i törvény (Sosiaalihuoltolaki)
- (d) Az egészségügyi ellátásról szóló, 2010. december 30-i törvény (Terveydenhuoltolaki)
- (e) Az egészségügyi alapellátásról szóló, 1972. január 28-i törvény (Terveydenhuoltolaki)
- (f) Az informális gondozási támogatásról szóló, 2005. december 2-i törvény (Laki omaishoidon tuesta)
- (g) A családgondozásról szóló, 2015. március 20-i törvény (Perhehoitolaki).

FRANCIAORSZÁG

- (a) Kiegészítés harmadik fél részére (majoration pour tierce personne, MTP):
- (b) Társadalombiztosítási törvénykönyv, L. 341-4. és L. 355-1. cikk (Code de la sécurité sociale)
- (c) Harmadik személy igénybevételehez kapcsolódó kiegészítő ellátás (prestation complémentaire pour recours à tierce personne): társadalombiztosítási törvénykönyv, L. 434-2 cikk
- (d) Fogyatékossgal élő gyermek speciális iskoláztatási pótléka (complément d'allocation d'éducation de l'enfant handicapé): társadalombiztosítási törvénykönyv, L. 541-1 cikk
- (e) Fogyatékosági kompenzációs támogatás (prestation de compensation du handicap, PCH): szociális és családjogi törvénykönyv, L. 245-1 – 245-14. cikk (Code de l'action sociale et des familles).
- (f) Önállóság elvesztése miatti támogatás (allocation personnalisée d'autonomie, APA): szociális és családjogi törvénykönyv, L. 232-1 – 232-28. cikk (Code de l'action sociale et des familles).

NÉMETORSZÁG

- (a) Ápolásbiztosítás (Pflegeversicherung):
- (b) Szociális ápolásbiztosítás a kötelező betegbiztosítás keretében biztosított személyeknek, valamint kötelező magán ápolásbiztosítás a magán betegbiztosítás keretében biztosított személyeknek: szociális törvénykönyv (Sozialgesetzbuch), XI. könyv (SGB XI), legutóbb a 2019. december 21-i törvény 2. cikkével módosítva (BGBl. I 2913. o.).

GÖRÖGORSZÁG

- (a) Az 1140/1981. sz. módosított törvény
- (b) A 162/73. sz. törvényerejű rendelet és a Π4β/5814/1997. sz. együttes miniszteri határozat
- (c) A 2001. október 9-i Π1γ/ΑΓΠ/οικ.14963 miniszteri határozat

- (d) A 4025/2011. sz. törvény
- (e) A 4109/2013. sz. törvény
- (f) A 4199/2013. sz. törvény 127. cikke
- (g) A 4368/2016. sz. törvény 334. cikke
- (h) A 4483/2017. sz. törvény 153. cikke
- (i) A 498/1-11-2018. sz. törvény 28., 30. és 31. cikke: az egységes egészségügyi ellátásokról szóló rendelete az állami egészségügyi szolgáltató szervezetéről (EOPYY).

MAGYARORSZÁG

- (a) Személyes szociális gondozást nyújtó tartós ápolási-gondozás szolgáltatások (szociális szolgáltatások):
- (b) A szociális igazgatásról és szociális ellátásokról szóló 1993. évi III. törvény, amelyet kormány- és miniszteri rendeletek egészítenek ki.

ÍRORSZÁG

- (a) Health Act 1970 (No. 1 of 1970), (egészségügyi törvény)
- (b) Nursing Homes Support Scheme Act 2009 (No. 15 of 2009) (az ápolási intézmények támogatási rendszeréről szóló törvény)
- (c) Social Welfare Consolidation Act 2005 (egységes szerkezetbe foglalt szociális jóléti törvény):
- (d) Constant Attendance Allowance (állandó gondozási támogatás)
- (e) Carer's Benefit (gondozói ellátás)
- (f) Carer's Allowance (gondozói juttatás)
- (g) Carer's Support Grant (gondozói támogatás)
- (h) Domiciliary Care Allowance (otthoni gondozási támogatás).

OLASZORSZÁG

- (a) A polgári rokkantsági ellátásokról szóló, 1971. március 30-i 118. sz. törvény (Legge 30 Marzo 1971, n. 118 - Conversione in Legge del D.L. 30 gennaio 1971, n. 5 e nuove norme in favore dei mutilati ed invalidi civili)
- (b) Az állandó jelenlét támogatásáról szóló, 1980. február 11-i 18. sz. törvény (Legge 11 Febbraio 1980, n. 18 – Indennità di accompagnamento agli invalidi civili totalmente inabili)
- (c) Az 1992. február 5-i 104. sz. törvény (fogyatékosokról szóló kerettörvény) 33. cikke (Legge 5 Febbraio 1992, n. 104 – Legge-quadro per l'assistenza, l'integrazione sociale e i diritti delle persone handicappate)
- (d) Egyes jogalkotási feladatoknak és igazgatási hatásköröknek az államról a tartományokra és helyi szervekre történő átruházásáról szóló, 1998. március 31-i 112. sz. törvényerejű rendelet (Decreto Legislativo 31 Marzo 1998, n. 112 – Conferimento di funzioni e compiti

amministrativi dello Stato alle regioni ed agli enti locali in attuazione del capo I della Legge 15 Marzo 1997, n. 59)

- (e) Az Európai Parlament és a Tanács 883/2004/EK rendelete (2004. április 29.) a szociális biztonsági rendszerek koordinálásáról: különleges, nem járulékalapú pénzbeli ellátások, 70. cikk és X. melléklet)
- (f) A 2010. november 4-i 183. sz. törvény 24. cikke; a nehéz helyzetben lévő fogyatékos személyeknek nyújtott segítségre vonatkozó szabályok módosítása (Legge n. 183 del 4 Novembre 2010, Art. 24 – Modifiche alla disciplina in materia di permessi per l'assistenza a portatori di handicap in situazione di gravità)
- (g) Az állam éves és többéves költségvetésének kidolgozására vonatkozó rendelkezéseket tartalmazó, 2013. december 27-i 147. sz. törvény – 2014. évi stabilitási törvény (Disposizioni per la formazione del bilancio annuale e pluriennale dello Stato – Legge di stabilità 2014).

LETTORSZÁG

- (a) A szociális szolgáltatásokról és a szociális segítségnyújtásról szóló törvény (Sociālo pakalpojumu un sociālās palīdzības likums), 2002.10.31.
- (b) Az orvosi kezeléstről szóló törvény (Ārstniecības likums), 1997.6.12.
- (c) A betegjogokról szóló törvény (Pacientu tiesību likums), 2009.12.30.
- (d) Az egészségügyi ellátás szervezési és fizetési eljárásairól szóló 555. sz. minisztertanácsi rendelet (Ministru kabineta 2018. gada 28.augusta noteikumi Nr.555 „Veselības aprūpes pakalpojumu organizēšanas un samaksas kārtība”), 2018.8.28.
- (e) A szociális gondozási és rehabilitációs szolgáltatások kifizetési eljárásairól, valamint a helyi önkormányzati költségvetésből fedezett szolgáltatási költségek fedezésének eljárásáról szóló 275. sz. minisztertanácsi rendelet (Ministru kabineta 2003.gada 27.maija noteikumi Nr.275 „Sociālās aprūpes un sociālās rehabilitācijas pakalpojumu samaksas kārtība un kārtība, kādā pakalpojuma izmaksas tiek segtas no pašvaldības budžeta”), 2003.5.27.
- (f) A szociális szolgáltatások és szociális segélyek átvételéről szóló 138. sz. minisztertanácsi rendelet (Ministru kabineta 2019.gada 2.aprīļa noteikumi Nr 138 „Noteiku mi par sociālo pakalpojumu un sociālās palīdzības saņemšanu”), 2019.4.2.

LITVÁNIA

- (a) A célzott kompenzációkról szóló törvény (Tikslinių kompensacijų įstatymas), 2016. június 29. (XII-2507 sz.)
- (b) A szociális szolgáltatásokról szóló törvény (Socialinių paslaugų įstatymas), 2006. január 19. (X-493 sz.)
- (c) Az egészségbiztosításról szóló törvény (Sveikatos draudimo įstatymas), 1996. május 21. (I-1343 sz.)
- (d) Az egészségügyi ellátórendszeréről szóló törvény (Sveikatos draudimo įstatymas), 1994. július 19. (I-552 sz.)

- (e) Az egészségügyi intézményekről szóló törvény (Sveikatos priežiūros įstaigų įstatymas), 1996. június 6. (I-1367 sz.).

LUXEMBURG

A 2005. december 23-i törvénnyel és a 2017. augusztus 29-i törvénnyel módosított, az eltartottakra vonatkozó biztosítás bevezetéséről szóló, 1998. június 19-i törvény.

MÁLTA

- (a) Social Security Act (Att dwar is-Sigurta' Socjali), a társadalombiztosításról szóló törvény (Cap. 318)
- (b) Subsidiary Legislation (származtatott jogszabály) 318.19: State-Owned Institutions and Hostels Rates Regulations (Regolamenti dwar it-Trasferiment ta' Fondi għal Hostels Statali Indikati), az állami tulajdonú intézményekben és időotthonokban fizetendő hozzájárulásról szóló rendelet
- (c) Subsidiary Legislation (származtatott jogszabály) 318.17: Transfer of Funds (Government Financed Beds) Regulations (Regolamenti dwar it-Trasferiment ta' Fondi għal Sodod Iffinanzjati mill-Gvern), a pénzeszközök átutalásáról (kormányzati finanszírozású alapok) szóló rendelet
- (d) Subsidiary Legislation (származtatott jogszabály) 318.13: State Financed Residential Services Rates Regulations (Regolamenti dwar Rati għal Servizzi Residenzjali Finanzjali mill-Istat), az állami finanszírozású bentlakásos szolgáltatások esetében fizetendő hozzájárulásokról szóló rendelet.

HOLLANDIA

A tartós ápolásról-gondozásról szóló 2014. december 3-i törvény (Wet langdurige zorg (WLZ)).

LENGYELORSZÁG

- (a) Az egészségügyi szolgáltatásokról szóló, 2004. augusztus 27-i törvény (Ustawa o świadczeniach opieki zdrowotnej finansowanych ze środków publicznych)
- (b) A szociális segélyről szóló, 2004. március 12-i törvény (Ustawa o pomocy społecznej)
- (c) A családi ellátásokról szóló, 2003. november 28-i törvény (Ustawa o świadczeniach rodzinnych)
- (d) A szociális nyugdíjról szóló, 2003. június 27-i törvény (Ustawa o rencie socjalnej)
- (e) A társadalombiztosítási alapok nyugdíjairól szóló, 1998. december 17-i törvény (Ustawa o emeryturach i rentach z Funduszu Ubezpieczeń Społecznych)
- (f) A fogyatékossgal élő személyek szakmai és társadalmi rehabilitációjáról és foglalkoztatásáról szóló, 1997. augusztus 27-i törvény (Ustawa o rehabilitacji zawodowej i społecznej oraz zatrudnianiu osób niepełnosprawnych)
- (g) „Az életért” – a várandós nők és családjaik támogatásáról szóló, 2016. november 4-i törvény (Ustawa o wsparciu kobiet w ciąży i rodzin “Za życiem”)
- (h) Az önellátásra képtelen személyek kiegészítő ellátásáról szóló, 2019. július 31-i törvény (Ustawa o świadczeniu uzupełniającym dla osób niezdolnych do samodzielnej egzystencji).

PORTUGÁLIA

- (a) Társadalombiztosítás és elegendő forrás biztosítása:
- (b) A tartós ápolási-gondozási pótlékról szóló, 1999. július 14-i 265/99 többször módosított törvényerejű rendelet (complemento por dependência)
- (c) A fogyatékoság esetén alkalmazandó különleges védelmi rendszerről szóló, 2009. augusztus 31-i 90/2009 törvény (regime especial de proteção na invalidez), amelynek egységes szerkezetbe foglalt változata a 2015. október 20-i 246/2015. sz. törvényerejű rendelettel lett kihirdetve; módosult
- (d) Szociális ellátórendszer és nemzeti egészségügyi szolgálat:
- (e) Az integrált folyamatos ápolás nemzeti hálózatáról (rede de cuidados continuados integrados) szóló, 2006. június 6-i 101/06 törvényrendelet, amelynek egységes szerkezetbe foglalt változata a 2015. július 28-i 136/2015. törvényrendelettel lett kihirdetve
- (f) A mentális egészség integrált folyamatos gondozását (unidades e equipas de cuidados continuados integrados de saúde mental) szolgáló egységek és csoportok létrehozásáról szóló, 2011. február 10-i 22/2011. sz. törvényerejű rendelettel módosított, 2010. január 28-i 8/2010. sz. törvényerejű rendelet
- (g) A hosszú távú integrált gondozás nemzeti hálózatának keretében a kórházi és ambuláns gyermekellátásra, valamint a mentesítést irányító csoportokra és a gyermekgondozó csoportokra vonatkozó előírásokról szóló, 2015. október 12-i 343/2015. sz. rendelet (condições de instalação e funcionamento das unidades de internamento de cuidados integrados pediátricos e de ambulatório pediátricos, bem como as condições a que devem obedecer as equipas de gestão de altas e as equipas de cuidados continuados integrados destinadas a cuidados pediátricos da Rede Nacional de Cuidados Continuados Integrados)
- (h) A nem hivatalos gondozók jogállásáról szóló, 2009. szeptember 6-i 6/2009 sz. törvény (Estatuto do cuidador informal).

ROMÁNIA

- (a) Az idősek szociális támogatásáról szóló, 2000. március 6-i 17. törvény (Legea privind asistenta sociala a persoanelor varstnice), a későbbi módosításokkal
- (b) A fogyatékosággal élő személyek jogainak védelméről és előmozdításáról szóló, 2006. december 6-i 448. törvény (Legea privind protectia si promovarea drepturilor persoanelor cu handicap), a későbbi módosításokkal
- (c) A szociális segítségnyújtásról szóló, 2011. december 20-i 292. törvény (Legea asistentei sociale).

SZLOVÁKIA

- (a) A szociális szolgáltatásokról szóló 448/2008. sz. törvény (Zákon o sociálnych službách)
- (b) A fogyatékkal élők kártalanításához nyújtott pénzügyi ellátásokról szóló 447/2008. sz. törvény (Zákon o peňazných príspevkoch na kompenzáciu ťažkého zdravotného postihnutia)

- (c) Az egészségügyi ellátásról és az egészségügyi ellátással kapcsolatos szolgáltatásokról szóló 576/2004. sz. törvény (Zákon o zdravotnej starostlivosti a službách súvisiacich s poskytovaním zdravotnej starostlivosti)
- (d) Az egészségügyi ellátást nyújtókról, az egészségügyi dolgozókról és az egészségügyi szakmai szövetségekről szóló 578/2004. sz. törvény (Zákon o poskytovateľoch zdravotnej starostlivosti, zdravotníckych pracovníkoch a stavovských organizáciách v zdravotníctve)
- (e) A létminimumról szóló 601/2003. sz. törvény (Zákon o životnom minime)
- (f) A családról szóló 36/2005. sz. törvény (Zákon o rodine)
- (g) A gyermekek szociális és jogi védelméről és a szociális gyámságról szóló 305/2005. sz. törvény (Zákon o sociálno-právnej ochrane detí a sociálnej kuratele)
- (h) A szociális munkáról szóló 219/2014. sz. törvény (Zákon o sociálnej práci).

SZLOVÉNIA

Nincs külön jogszabály a tartós ápolásról-gondozásról.

A tartós ápolást-gondozást biztosító ellátások a következő törvények hatálya alá tartoznak:

- (a) Nyugdíj- és fogyatékoságbiztosítási törvény (Zakon o pokojninskem in invalidskem zavarovanju) (A Szlovén Köztársaság Hivatalos Közlönye, 96/2012. sz., és a későbbi módosítások)
- (b) A pénzügyi szociális segélyről szóló törvény (Zakon o socialno varstvenih prejemkih) (A Szlovén Köztársaság Hivatalos Közlönye, 61/2010. sz., és a későbbi módosítások)
- (c) Az állami alapokból származó jogok gyakorlásáról szóló törvény (Zakon o uveljavljanju pravic iz javnih sredstev) (A Szlovén Köztársaság Hivatalos Közlönye, 62/2010. sz., és a későbbi módosítások)
- (d) A szociális védelemről szóló törvény (Zakon o socialnem varstvu) (A Szlovén Köztársaság Hivatalos Közlönye, 3/2004. sz. – egységes szerkezetbe foglalt hivatalos szöveg és a későbbi módosítások)
- (e) A szülői gondozásról és a családi ellátásokról szóló törvény (Zakon o starševskem varstvu in družinskih prejemkih) (A Szlovén Köztársaság Hivatalos Közlönye, 110/2006. sz. – egységes szerkezetbe foglalt hivatalos szöveg és a későbbi módosítások)
- (f) A mentális és fizikai fogyatékosággal élőkéről szóló törvény (Zakon o družbenem varstvu duševno in telesno prizadetih oseb) (A Szlovén Köztársaság Hivatalos Közlönye, 41/83. sz. és a későbbi módosítások)
- (g) Az egészségügyi ellátásról és az egészségbiztosításról szóló törvény (Zakon o zdravstvenem varstvu in zdravstvenem zavarovanju) (A Szlovén Köztársaság Hivatalos Közlönye, 72/2006. sz. – egységes szerkezetbe foglalt hivatalos szöveg és a későbbi módosítások)
- (h) A háborús veteránokról szóló törvény (Zakon o vojnih veteranih) (A Szlovén Köztársaság Hivatalos Közlönye, 59/06. sz., egységes szerkezetbe foglalt hivatalos szöveg és a későbbi módosítások)

- (i) A hadirokkantokról szóló törvény (Zakon o vojnih invalidih) (A Szlovén Köztársaság Hivatalos Közlönye, 63/59. sz., egységes szerkezetbe foglalt hivatalos szöveg és a későbbi módosítások)
- (j) A költségvetési egyensúlyról szóló törvény (Zakon za uravnoteženje javnih finance (ZUJF)) (A Szlovén Köztársaság Hivatalos Közlönye, 40/2012. sz., és a későbbi módosítások)
- (k) A Szlovén Köztársaságban a magánszemélyeknek és háztartásoknak történő átutalások összehangolásáról szóló törvény (Zakon o usklajevanju transferjev posameznikom in gospodinjstvu kontra Republiki Sloveniji) (A Szlovén Köztársaság Hivatalos Közlönye, 114/2006. sz. – egységes szerkezetbe foglalt hivatalos szöveg és annak későbbi módosításai).

SPANYOLORSZÁG

- (a) A személyes autonómia előmozdításáról és az eltartott személyek támogatásáról szóló, 2006. december 14-i 39/2006. sz. módosított törvény
- (b) A 2015. október 30-i 8/2015. sz. királyi törvényerejű rendelettel jóváhagyott általános társadalombiztosítási törvény (Ley General de la Seguridad Social)
- (c) Az 1969. április 15-i miniszteri rendelet
- (d) Az 1995. július 21-i 1300/95. sz. módosított királyi rendelet
- (e) Az 1997. október 31-i 1647/97. sz. módosított királyi rendelet.

SVÉDORSZÁG

- (a) A szociális szolgáltatásokról szóló 2001. évi törvény (Socialtjänstlagen (2001:453))
 - (b) Az egészségügyi ellátásról szóló 2017. évi törvény (Hälsa- och sjukvårdslag (2017:30)).
3. rész: A jegyzőkönyv SSC.3. cikkének [Alkalmazási kör] (1) bekezdésében felsorolt valamely szociális biztonsági ághoz kapcsolódó kifizetések, amelyeket hideg időben a fűtési költségek fedezésére fizetnek ki (a jegyzőkönyv SSC.3. cikke [Alkalmazási kör] (4) bekezdésének f) pontja).

(i) EGYESÜLT KIRÁLYSÁG

Téli tüzelőanyag-kifizetések (Social Security Contributions and Benefits Act 1992, Social Fund Winter Fuel Payment Regulations 2000, Social Security Contributions and Benefits (Northern Ireland) Act 1992 and Social Fund Winter Fuel Payment Regulations (Northern Ireland) 2000).

(iii) TAGÁLLAMOK

DÁNIA

- (a) A szociális és állami nyugdíjakról szóló törvény, LBK, 983. sz., 2019.09.23.
- (b) A szociális és állami nyugdíjakról szóló rendeletek, BEK, 1602. sz., 2019.12.27.

*SSC-2. MELLÉKLET: A HATÁR MENTI MUNKAVÁLLALÓK CSALÁDTAGJAI TERMÉSZETBENI
ELLÁTÁSOKRA VALÓ JOGOSULTSÁGÁNAK KORLÁTOZÁSA*

(az SSC.16. cikk [Tartózkodás az illetékes államban, ha a lakóhely egy másik államban található – a határ menti munkavállalók családtagjaira vonatkozó különleges szabályok] (2) bekezdésében említettek szerint)

HORVÁTORSZÁG

DÁNIA

ÍRORSZÁG

FINNORSZÁG

SVÉDORSZÁG

EGYESÜLT KIRÁLYSÁG

SSC-3. MELLÉKLET: KIEGÉSZÍTŐ JOGOSULTSÁGOK AZ ILLETÉKES ÁLLAMBA VISSZATÉRŐ NYUGDÍJASOK RÉSZÉRE

(SSC.25. cikk (2) bekezdés [A nyugdíjasnak vagy családtagjainak a lakóhely szerinti államtól eltérő államban való tartózkodása – az illetékes államban való tartózkodás – a lakóhely szerinti államon kívüli megfelelő kezelés engedélyezése])

AUSZTRIA

BELGIUM

BULGÁRIA

CIPRUS

CSEH KÖZTÁRSASÁG

FRANCIAORSZÁG

NÉMETORSZÁG

GÖRÖGORSZÁG

MAGYARORSZÁG

LUXEMBURG

HOLLANDIA

LENGYELORSZÁG

SZLOVÉNIA

SPANYOLORSZÁG

SVÉDORSZÁG

SSC-4. MELLÉKLET: OLYAN ESETEK, AMIKOR AZ ARÁNYOS SZÁMÍTÁSTÓL EL KELL TEKINTENI, VAGY AZ NEM ALKALMAZANDÓ

(SSC.47. cikk [Ellátások megállapítása] (4) és (5) bekezdés)

1. RÉSZ: OLYAN ESETEK, AMIKOR AZ ARÁNYOS SZÁMÍTÁSTÓL AZ SSC.47. CIKK [Ellátások megállapítása] (4) BEKEZDÉSE ALAPJÁN EL KELL TEKINTENI

AUSZTRIA

- (a) Az általános társadalombiztosításról szóló, 1955. szeptember 9-i törvény (ASVG), a kereskedelemben dolgozó személyek társadalombiztosításáról szóló, 1978. október 11-i törvény (GSVG), a mezőgazdasági termelők társadalombiztosításáról szóló, 1978. október 11-i törvény (BSVG), valamint a szabadfoglalkozású önálló vállalkozók társadalombiztosításáról szóló, 1978. november 30-i szövetségi törvény (FSVG) alapján benyújtott, ellátás iránti valamennyi kérelem.
- (b) A 2004. november 18-i általános nyugdíjtörvény (APG) szerinti nyugdíjszámlán alapuló, túlélő hozzátartozói nyugdíj iránti valamennyi kérelem, kivéve a 2. részben említett eseteket.
- (c) Az osztrák tartományi orvosi kamarák (Landesärztekammer) alapszolgáltatáson alapuló (alap- és kiegészítő ellátás vagy alapnyugdíj) túlélő hozzátartozói nyugdíjai iránti valamennyi kérelem.
- (d) Az Osztrák Állatorvosi Kamara nyugdíjpénztárából fizetett túlélő hozzátartozói támogatás iránti valamennyi kérelem.
- (e) Az osztrák ügyvédi kamarák (A. rész) jóléti intézményeinek alapszabálya szerinti özvegyi és árvasági nyugdíj iránti valamennyi kérelem.
- (f) Az 1972. február 3-i jegyzői biztosítási törvény (NVG 1972) szerinti ellátások iránti valamennyi kérelem.

CIPRUS

Valamennyi öregségi és özvegyi nyugdíj iránti kérelem.

DÁNIA

A szociális nyugdíjakról szóló törvényben említett valamennyi nyugdíjkérelem, kivéve az [SSC-5. mellékletben] [Az SSC.49. CIKK [Azonos típusú ellátások halmozódása] ALKALMAZÁSÁT LEHETŐVÉ TEVŐ ELLÁTÁSOK ÉS MEGÁLLAPODÁSOK]-BAN említett nyugdíjakat

ÍRORSZÁG

Valamennyi átmeneti és járulékalapú állami, valamint járulékalapú özvegyi nyugdíj iránti kérelem.

LETTORSZÁG

- (a) Túlélő hozzátartozói nyugdíj iránti valamennyi kérelem (Az állami nyugdíjakról szóló, 1996. január 1-jei törvény; az államilag finanszírozott nyugdíjakról szóló, 2001. július 1-jei törvény).

LITVÁNIA

A túlélő hozzátartozói nyugdíj alapösszege alapján számított állami társadalombiztosítási túlélő hozzátartozói nyugdíj iránti valamennyi kérelem (Az állami társadalombiztosítási nyugdíjakról szóló törvény).

HOLLANDIA

Az általános öregségi biztosításról szóló törvény (AOW) alapján benyújtott, öregségi nyugdíj iránti valamennyi kérelem.

LENGYELORSZÁG

A meghatározott ellátás elvén alapuló rendszer keretében nyújtott öregségi nyugdíjak és túlélő hozzátartozói nyugdíjak iránti valamennyi kérelem, kivéve azokat az eseteket, amikor az egynél több ország jogszabályai szerint szerzett biztosítási idők összege nők esetében legalább 20 év, férfiak esetében pedig legalább 25 év, a nemzeti biztosítási idő azonban ennél alacsonyabb (de a nők esetében legalább 15 év, a férfiak esetében pedig legalább 20 év), és a számítást az 1998. december 17-i törvény 27. és 28. cikke alapján végzik (EUHL, 2015., 748. szám).

PORTUGÁLIA

Öregségi és túlélő hozzátartozói nyugdíj iránti valamennyi kérelem, kivéve azokat az eseteket, amikor az egynél több ország jogszabályai alapján szerzett biztosítási idők összege legalább 21 naptári év, a nemzeti jogszabályok alá tartozó biztosítási idők összege legfeljebb 20 év, és a számítást a 2007. május 10-i 187/2007. sz. törvényerejű rendelet 32. és 33. cikke alapján végezték.

SZLOVÁKIA

- (a) Túlélő hozzátartozói (özvegyi és árvasági) nyugdíj iránti valamennyi kérelem, amely nyugdíjat a 2004. január 1. előtt hatályban lévő jogszabályok alapján számítottak ki, és amelynek összegét az elhunyt személynek korábban fizetett nyugdíj alapján kell kiszámítani.
- (b) A társadalombiztosításról szóló, módosított 461/2003 sz. törvény alapján kiszámított nyugdíjak iránti valamennyi kérelem.

SVÉDORSZÁG

- (a) A garantált nyugdíj formájában nyújtott öregségi nyugdíj iránti kérelmek (a szociális biztonsági törvény 66. és 67. fejezete);
- (b) A kiegészítő nyugdíj formájában nyújtott öregségi nyugdíj iránti kérelmek (a szociális biztonsági törvény 63. fejezete).

EGYESÜLT KIRÁLYSÁG

Az öregségi nyugdíjra, a 2014 évi nyugdíjtörvény 1. része szerinti állami nyugdíjra, az özvegyi és haláleseti ellátásokra vonatkozó valamennyi kérelem, kivéve azokat, amelyek tekintetében az 1975. április 6-án vagy azt követően megkezdett adóév során:

- (i) az érintett fél az Egyesült Királyság és egy tagállam jogszabályai alapján szerzett biztosítási, szolgálati vagy tartózkodási időszakot; és az adóévek valamelyike (vagy

közülük több) az Egyesült Királyság jogszabályainak értelmében nem tekinthető jogosultságot biztosító évnél;

- (ii) az 1948. július 5-ét megelőző időszakokra az Egyesült Királyságban hatályban lévő jogszabályok szerint szerzett biztosítási időket a jegyzőkönyv SSC.47. cikke (1) bekezdése b) pontjának alkalmazásában valamely tagállam jogszabályai szerint szerzett biztosítási, szolgálati és tartózkodási időszakok alkalmazásával veszik figyelembe.

Kiegészítő nyugdíjra irányuló valamennyi kérelem a szociális biztonsági járulékokról és ellátásokról szóló, 1992. évi törvény 44. szakasza és a szociális biztonsági járulékokról és ellátásokról szóló, 1992. évi törvény (Észak-Írország) 44. szakasza értelmében.

2. RÉSZ: OLYAN ESETEK, AMELYEKBE AZ SSC.47. CIKK [ELLÁTÁSOK MEGÁLLAPÍTÁSA] (5) BEKEZDÉSÉT KELL ALKALMAZNI

AUSZTRIA

- (a) A 2004. november 18-i általános nyugdíjtörvény (APG) szerinti nyugdíjszámlán alapuló öregségi nyugdíj és az az alapján számított túlélő hozzátartozói nyugdíj.
- (b) Az osztrák gyógyszerészek szakmai pénztáráról (Pharmazeutische Gehaltskasse für Österreich) szóló, 2001. december 28-i BGBl I 154. szövetségi törvény 41. cikke értelmében kötelező támogatások.
- (c) Az osztrák tartományi orvosi kamarák alapszolgáltatáson alapuló (alap- és kiegészítő ellátás vagy alapnyugdíj) öregségi és korengedményes nyugdíjai, valamint az osztrák tartományi orvosi kamarák kiegészítő szolgáltatáson alapuló (kiegészítő vagy egyedi nyugdíj) valamennyi nyugellátása.
- (d) Az Osztrák Állatorvosi Kamara nyugdíjpénztárából fizetett öregségi támogatás.
- (e) Az osztrák ügyvédi kamarák (A. és B. rész) jóléti intézményeinek alapszabálya szerinti ellátások, kivéve az osztrák ügyvédi kamarák (A. rész) jóléti intézményeinek alapszabálya szerinti özvegyi és árvasági nyugellátás iránti kérelmeket.
- (f) Az Osztrák Mérnöki Kamaráról (Ziviltechnikerkammergesetz) szóló, 1993. évi törvény és a jóléti intézmények alapszabályainak értelmében a Szövetségi Építész- és Műszaki Tanácsadói Kamara jóléti intézményei által nyújtott ellátások valamint az utóbb említett ellátásokból eredő túlélő hozzátartozói ellátások kivételével.
- (g) A könyvszakértőkre és adótanácsadókra vonatkozó osztrák törvény (Wirtschaftstreuhänderberufsgesetz) értelmében a könyvszakértők és adótanácsadók szövetségi kamarája jóléti intézményének szabályaival összhangban jutott ellátások.

BULGÁRIA

A kötelező kiegészítő nyugdíjbiztosításból származó öregségi nyugdíjak, a szociális biztonsági törvény II. részének II. címe szerint.

HORVÁTORSZÁG

A kötelező biztosítási rendszerből fizetett, az egyéni tőkésített megtakarítások alapján számított nyugdíjak a kötelező és az önkéntes nyugdíjalapokról szóló törvény (OG 49/99, módosítva), valamint a nyugdíjbiztosítókról és az egyéni tőkésített megtakarítások alapján számított nyugdíjak kifizetéséről szóló törvény (OG 106/99, módosítva) szerint, kivéve a kötelező és az önkéntes nyugdíjalapokról szóló törvény 47. és 48. cikkében foglalt eseteket és a túlélő hozzátartozói nyugdíjat.

CSEH KÖZTÁRSASÁG

A 426/2011 Sb. számú törvény alapján létrehozott második pillér rendszeréből fizetett nyugdíjak.

DÁNIA

- (a) Egyéni nyugdíjak;
- (b) a halál esetén járó ellátások (a 2002. január 1-je előtt a munkaerőpiaci kiegészítő nyugdíjba (Arbejdsmarkedets Tillægspension) fizetett hozzájárulások alapján járó ellátások);
- (c) a halál esetén járó ellátások (a munkaerőpiaci kiegészítő nyugdíjról szóló, egységes szerkezetbe foglalt 942:2009 törvénynek megfelelően, 2002. január 1-jét követően a munkaerőpiaci kiegészítő nyugdíjba (Arbejdsmarkedets Tillægspension) fizetett hozzájárulások alapján járó ellátások);

ÉSZTORSZÁG

Kötelező, finanszírozott öregségnyugdíj-rendszer.

FRANCIAORSZÁG

Alap- vagy kiegészítő nyugdíjrendszerek, amelyekben az öregségi ellátásokat nyugdíjpontok alapján számítják ki.

MAGYARORSZÁG

Magánnyugdíj-pénztári tagságon alapuló nyugellátások.

LETTORSZÁG

Öregségi nyugdíjak (Az állami nyugdíjakról szóló, 1996. január 1-jei törvény; az államilag finanszírozott nyugdíjakról szóló, 2001. július 1-jei törvény).

LENGYELORSZÁG

A meghatározott járulékon alapuló rendszer szerinti öregségi nyugdíjak.

PORTUGÁLIA

Kiegészítő nyugdíjak a 2008. február 22-i 26/2008. sz. törvényerejű rendelet alapján (állami tőkefedezeti rendszer).

SZLOVÁKIA

Kötelező öregségnyugdíj-megtakarítás.

SZLOVÉNIA

A kötelező kiegészítő nyugdíjbiztosításból származó nyugdíj.

SVÉDORSZÁG

Jövedelmi nyugdíj és prémium nyugdíj formájában nyújtott öregségi nyugdíj (a szociális biztonsági törvény 62. és 64. fejezete).

EGYESÜLT KIRÁLYSÁG

Az 1965. évi nemzeti biztosítási törvény 36. és 37. szakasza és az 1966. évi nemzeti biztosítási törvény (Észak-Írország) 35. és 36. szakasza értelmében fizetett progresszív nyugellátás.

SSC-5. MELLÉKLET: AZ SSC.49. CIKK [Azonos típusú ellátások halmozódása] ALKALMAZÁSÁT
LEHETŐVÉ TEVŐ ELLÁTÁSOK ÉS MEGÁLLAPODÁSOK

I. A jegyzőkönyv SSC.49. cikke [Azonos típusú ellátások halmozódása] (2) bekezdésének a) pontjában említett ellátások, amelyek összege független a szerzett biztosítási vagy tartózkodási idő tartamától

DÁNIA

10 éves tartózkodást követően megszerzett teljes körű dán nemzeti öregségi nyugdíj azon személyek részére, akik legkésőbb 1989. október 1-jével váltak jogosultak a nyugdíjra.

FINNORSZÁG

Az átmeneti szabályok szerint meghatározott és 1994. január 1-jét megelőzően megállapított állami nyugdíjak és házastársi nyugdíjak (az állami nyugdíjtörvény végrehajtásáról szóló törvény, 569/2007).

Az állami nyugdíjtörvény (568/2007) szerinti önálló ellátás kiszámításakor számított árvasági nyugdíj kiegészítő összege.

FRANCIAORSZÁG

Az általános szociális biztonsági rendszer vagy a mezőgazdasági munkavállalókra vonatkozó rendszer szerinti özvegyi rokkantsági nyugdíj, amelyet az elhunyt házastársnak az SSC.47. cikke [Ellátások megállapítása] (1) bekezdésének a) pontja szerint megállapított rokkantsági nyugdíja alapján számítanak ki.

GÖRÖGORSZÁG

A mezőgazdasági biztosítási rendszerekről (OGA) szóló 4169/1961 törvény szerinti ellátások.

HOLLANDIA

A túlélő hozzátartozókra vonatkozó általános biztosításról szóló, 1995. december 21-i törvény (ANW).

A munkaképességnek megfelelő munkáról és jövedelemről szóló, 2005. november 10-i törvény (WIA).

SPANYOLORSZÁG

Az általános és különleges rendszerek alapján nyújtott túlélő hozzátartozói nyugdíjak, a köztisztviselőkre vonatkozó különleges rendszer kivételével.

SVÉDORSZÁG

Jövedelemalapú betegségi juttatás és jövedelemalapú keresetpótló juttatás (a szociális biztonsági törvény 34. fejezete)

Az állami nyugdíjról szóló, 1993. január 1-je előtt hatályban levő jogszabályok által biztosított teljes állami nyugdíj helyébe lépő garantált nyugdíj és garantált támogatás és a fenti időponttól hatályos jogszabályok átmeneti rendelkezéseinek értelmében megítélt teljes állami nyugdíj.

II. A jegyzőkönyv SSC.49. cikke [Azonos típusú ellátások halmozódása] (2) bekezdésének b) pontjában említett ellátások, amelyek összegének meghatározása a biztosítási esemény bekövetkezése és egy későbbi időpont között megszerzettnek elismert fiktív időszakra való hivatkozással történik

FINNORSZÁG

Munkavállalói nyugdíj, amelynél jövőbeni időszakokat is figyelembe vesznek a nemzeti jogszabályok alapján.

NÉMETORSZÁG

Túlélő hozzátartozói nyugdíjak, amelyeknél egy kiegészítő időt vesznek figyelembe.

Öregségi nyugdíjak, amelyeknél egy már megszerzett kiegészítő időt vesznek figyelembe.

OLASZORSZÁG

A teljes munkaképtelenségre (inabilità) vonatkozó olasz nyugdíjak.

LETTORSZÁG

Túlélő hozzátartozói nyugdíj, amelyet a feltételezett biztosítási időszakok alapján számítanak ki (az állami nyugdíjakról szóló, 1996. január 1-jei törvény 23. cikkének (8) bekezdése).

LITVÁNIA

- (a) Az állami társadalombiztosítási nyugdíjakról szóló törvény szerint fizetett állami társadalombiztosítási munkaképtelenségi nyugdíjak;
- (b) az állami társadalombiztosítási nyugdíjakról szóló törvény szerint az elhunyt munkaképtelenségi nyugdíja alapján kiszámított állami társadalombiztosítási túlélő hozzátartozói és árvasági nyugdíjak.

LUXEMBURG

Túlélő hozzátartozói nyugdíjak

SZLOVÁKIA

A rokkantsági nyugdíjból kiszámított szlovák túlélő hozzátartozói nyugdíj.

SPANYOLORSZÁG

Az állami nyugdíjasokra vonatkozó törvény egységes szerkezetbe foglalt változatának I. címe alapján a köztisztviselőkre vonatkozó különleges rendszerek szerinti nyugdíjak, ha a biztosítási esemény bekövetkeztek a kedvezményezett aktív köztisztviselő volt, illetve ilyenként kezelték; az állami nyugdíjasokra vonatkozó törvény egységes szerkezetbe foglalt változatának I. címe alapján a haláleseti és túlélő hozzátartozói (özvegyi, árvasági és szülői) nyugdíjak, ha a halál időpontjában a köztisztviselő aktív volt, illetve ilyenként kezelték.

SVÉDORSZÁG

Betegségi és keresetpótló juttatás garantált juttatás formájában (a szociális biztonsági törvény 35. fejezete).

Beszámított biztosítási idő alapján számított túlélő hozzátartozói nyugdíj (a szociális biztonsági törvény 76–85. fejezete).

III. A jegyzőkönyv SSC.49. cikke [Azonos típusú ellátások halmozódása] (2) bekezdése b) pontjának i. alpontjában említett megállapodások, amelyek célja az, hogy elkerüljék ugyanannak a fiktív időszaknak két vagy több alkalommal történő figyelembevételét:

A Finn Köztársaság és a Németországi Szövetségi Köztársaság közötti 1997. április 28-i szociális biztonsági megállapodás.

A Finn Köztársaság és a Luxemburgi Nagyhercegség közötti 2000. november 10-i szociális biztonsági megállapodás.

A 2003. augusztus 18-i szociális biztonsági skandináv egyezmény.

*SSC-6. MELLÉKLET: A TAGÁLLAMOK ÉS AZ EGYESÜLT KIRÁLYSÁG JOGSZABÁLYAINAK
ALKALMAZÁSÁRA VONATKOZÓ KÜLÖNÖS RENDELKEZÉSEK*

(SSC.3. cikk [Alkalmazási kör] (2) bekezdés, SSC.51. cikk [Az ellátások kiszámítására vonatkozó további rendelkezések] (1) bekezdés és SSC.66. cikk [A jogszabályok végrehajtása])

AUSZTRIA

1. A nyugdíjbiztosítási időszakok megszerzése céljából a valamely más államban iskolai vagy ahhoz hasonló oktatási intézmény által kínált képzésben való részvétel úgy tekintendő, hogy az megfelel az általános társadalombiztosításról szóló törvény (Allgemeines Sozialversicherungsgesetz – ASVG) 227. cikke (1) bekezdésének 1. pontja és 228. cikke (1) bekezdésének 3. pontja, a kereskedelemben dolgozó személyek társadalombiztosításáról szóló törvény (Gewerbliches Sozialversicherungsgesetz – GSVG) 116. cikke (7) bekezdése és a mezőgazdasági termelők társadalombiztosításáról szóló törvény (Bauern-Sozialversicherungsgesetz – BSVG) 107. cikke (7) bekezdése szerinti iskolai vagy oktatási intézmény által kínált képzésben való részvételnek, amennyiben az érintett személy valamikor osztrák jogszabályok hatálya alá tartozott olyan alapon, hogy munkavállalói vagy önálló vállalkozói tevékenységet folytatott, és az ASVG 227. cikke (3) bekezdésében, a GSVG 116. cikke (9) bekezdésében és a BSVG 107. cikke (9) bekezdésében az ilyen képzési időszakok megszerzésére vonatkozóan előírt különleges járulékokat befizette.

2. Az SSC.47. cikk [Ellátások megállapítása] (1) bekezdésének b) pontjában említett arányos ellátás kiszámításához a kiegészítő biztosítási járulék különleges növekményeit és az osztrák jogszabályok szerinti bányászati kiegészítő ellátást figyelmen kívül kell hagyni. Ilyen esetekben az e járulékok nélkül kiszámított arányos ellátás adott esetben a kiegészítő biztosítási járulék nem csökkentett különleges növekményeivel és a bányászati kiegészítő ellátással növekszik.

3. Amennyiben a jegyzőkönyv SSC.7. cikkének [Időszakok összesítése] értelmében egy osztrák nyugdíjbiztosítási rendszer szerint beszámítható időszakokat szereztek, de ezek az ASVG 238. és 239. cikkével, a GSVG 122. és 123. cikkével, valamint a BSVG 113. és 114. cikkével összhangban nem szolgálhatnak a kiszámítás alapjául, az ASVG 239. cikke, a GSVG 123. cikke és a BSVG 114. cikke szerinti gyermekgondozási időszakokra vonatkozó számítási alapot kell alkalmazni.

BULGÁRIA

A bolgár egészségbiztosítási törvény 33. cikkének (1) bekezdése minden olyan személyre alkalmazandó, aki számára Bulgária az illetékes tagállam a jegyzőkönyv III. címének [Az ellátások egyes csoportjaira vonatkozó különleges rendelkezések] 1. fejezete [Betegségi, anyasági és azzal egyenértékű apasági ellátások] alkalmazásában.

CIPRUS

Az SSC.7. cikk [Az időszakok összesítése], az SSC.46. cikk [Az időszakok összesítésére vonatkozó különös rendelkezések] és az SSC.56. cikk [A biztosítási, szolgálati vagy önálló vállalkozóként folytatott tevékenységi idő összesítésére vonatkozó különös rendelkezések] rendelkezéseinek alkalmazásában az 1980. október 6-án vagy azután kezdődő valamennyi időszak esetében a Ciprusi Köztársaság jogszabályai értelmében biztosítási hét kerül meghatározásra oly módon, hogy az adott időszak teljes biztosítható jövedelmét elosztják az adott hozzájárulási évben alkalmazandó biztosítható alapjövedelem heti összegével, feltéve, ha a hetek így meghatározott száma az adott időszakban nem haladja meg a naptári hetek számát.

CSEH KÖZTÁRSASÁG

A családtagoknak a jegyzőkönyv SSC.1. cikkének [Fogalommeghatározások] s) pontja szerinti fogalommeghatározása céljából a bejegyzett élettársi közösségről szóló 115/2006 Coll. sz. cseh törvényben meghatározott bejegyzett élettársak házastársnak tekintendők.

DÁNIA

1.

- (a) A szociális nyugdíjtörvény („lov om social pension”) szerint a nyugdíj kiszámítása szempontjából a határ menti ingázó vagy az idénymunkás által a dán jogszabályok értelmében szerzett szolgálati vagy önálló vállalkozóként folytatott tevékenységi idő a túlélő házastárs által Dániában szerzett tartózkodási időnek tekintendő, amennyiben a túlélő házastárs a fenti időszak folyamán házastársi életközösségben élt a fent említett munkavállalóval, illetve nem élt tőle összeférhetlenség miatt ténylegesen külön, és, feltéve, hogy a fenti időszak alatt a házastárs egy másik tagállam területén rendelkezett lakóhellyel. E pont alkalmazásában az „idénymunka” olyan munkát jelent, amely az évszakok váltakozásától függő jellegéből adódóan minden évben automatikusan ismétlődik.
- (b) A szociális nyugdíjtörvény („lov om social pension”) szerint a nyugdíj kiszámítása szempontjából az a) pont hatálya alá nem tartozó személy által 1984. január 1-je előtt a dán jogszabályok értelmében szerzett, munkavállalóként vagy önálló vállalkozóként teljesített tevékenységi idő a hátrahagyott házastárs által Dániában szerzett tartózkodási időnek tekintendő, amennyiben a hátrahagyott házastárs a fenti időszak folyamán házastársi életközösségben élt a munkavállalóval vagy önálló vállalkozóval, illetve nem élt tőle összeférhetlenség miatt ténylegesen külön, és feltéve, hogy a fenti időszak alatt a házastárs egy másik tagállam területén rendelkezett lakóhellyel.
- (c) Az a) és b) pont szerint figyelembe veendő időszakokat nem kell figyelembe venni, ha egybeesnek az érintett személynek egy másik állam kötelező biztosításról szóló jogszabályai szerint járó nyugdíj kiszámításánál figyelembe vett időszakokkal vagy azokkal az időszakokkal, amikor az érintett személy e jogszabályok alapján nyugdíjban részesült. Ezeket az időszakokat azonban figyelembe kell venni, ha az említett nyugdíj éves összege kevesebb a szociális nyugdíj alapösszege felénél.

2.

- (a) A jegyzőkönyv SSC.7. cikkének [Időszakok összesítése] rendelkezései ellenére azok a személyek, akik egy vagy több államban nem álltak munkaviszonyban, csak akkor jogosultak a dán szociális nyugdíjra, ha jelenleg legalább három éve vagy korábban legalább három évig Dániában állandó lakóhellyel rendelkeznek/rendelkeztek, a dán jogszabályok által előírt korhatárookra is figyelemmel. A jegyzőkönyv SSC.5. cikkére [Egyenlő bánásmód] figyelemmel a jegyzőkönyv SSC.8. cikke [Mentesség a lakóhelyre vonatkozó szabályok alól] nem alkalmazandó a dán szociális nyugdíjra abban az esetben, ha arra ilyen személy szerzett jogosultságot.
- (b) Az a) pontban említett rendelkezések nem alkalmazandók azon személyek családtagjainak dán szociális nyugdíjjogosultságára, akik jelenleg vagy korábban Dániában munkaviszonyban állnak/álltak, sem a diákok, illetve családtagjaik jogosultságára.

3. A „rugalmas munka” rendszerében („ledighedsydelse”) részt vevő munkanélkülieknek nyújtott ideiglenes ellátás (1997. június 10-i 455. törvény) a jegyzőkönyv III. címe [Az ellátások egyes csoportjaira vonatkozó különleges rendelkezések] 6. fejezetének [Munkanélküli ellátás] hatálya alá tartozik.

4. Ha a dán szociális nyugdíj kedvezményezettje egy másik államtól is jogosult hátrahagyott hozzátartozói nyugdíjra, ezek a nyugdíjak a dán jogszabályok alkalmazásában az SSC.48. cikkének (1) bekezdése [A halmozódás megakadályozását szolgáló szabályok] értelmében ugyanolyan típusú ellátásoknak tekintendők azzal a feltétellel, hogy az a személy, aki által szerzett biztosítási vagy tartózkodási idő a hátrahagyott hozzátartozói nyugdíj kiszámításának alapjául szolgál, szintén jogosult dán szociális nyugdíjra.

ÉSZTORSZÁG

A szülői ellátás kiszámításához az Észtországon kívüli államokban foglalkoztatásban töltött időszakok úgy tekintendők, hogy azok a szociális adó ugyanazon átlagos összegén alapulnak, mint amelyet az Észtországban foglalkoztatásban töltött összesített időszakok alatt fizettek. Amennyiben a referenciaév alatt a személy csak más államokban állt munkaviszonyban, az ellátás kiszámítása úgy tekintendő, hogy az a referenciaév és a szülési szabadság között Észtországban fizetett szociális adó átlagán alapul.

FINNORSZÁG

1. A jogosultság megállapítása és a finn nemzeti nyugdíj összegének az SSC.47–49. cikk [Ellátások megállapítása], illetve [Azonos típusú ellátások halmozódása] szerinti kiszámítása céljából a más állam jogszabályai alapján szerzett nyugdíjakat ugyanúgy kell kezelni, mint a finn jogszabályok alapján szerzett nyugdíjakat.

2. Az SSC.47. cikk [Ellátások megállapítása] (1) bekezdése b) pontja i. alpontjának a jövedelemalapú nyugdíjakra vonatkozó finn jogszabályok szerinti ellátásra jogosító időszakban szerzett jövedelmek kiszámítására való alkalmazásakor, ha a munkavállaló másik államban teljesített munkavállalói vagy önálló vállalkozói tevékenysége okán a finn jogszabályok szerinti referencia-időszak egy részére biztosítási időszakkal rendelkezik, az ellátásra jogosító időszak alatt szerzett jövedelem megegyezik a referencia-időszak Finnországban töltött része során szerzett összes jövedelem és azon hónapok számának hányadosával, amelyekre Finnországban a referencia-időszakban biztosítási időszak esik.

FRANCIAORSZÁG

1. Azon személyek számára, akik a jegyzőkönyv SSC.15. cikke [Az illetékes államon kívüli más állam területén található lakóhely] és SSC.24. cikke [A családtagok lakóhelye a nyugdíjas lakóhelyétől eltérő tagállamban] értelmében Franciaországban természetbeni ellátásban részesülnek, és Haut-Rhin, Bas-Rhin vagy Moselle francia megyében élnek, a költségeik fedezéséért felelős, másik állam intézménye nevében nyújtott természetbeni ellátások tartalmazzák mind az általános betegbiztosítási rendszer, mind az Alsace-Moselle-i kötelező kiegészítő helyi betegbiztosítási rendszer által nyújtott ellátásokat.

2. A jegyzőkönyv III. címe [Az ellátások egyes csoportjaira vonatkozó különleges rendelkezések] 5. fejezetének [Öregségi és túlélő hozzátartozói nyugdíjak] alkalmazásában a munkavállalói vagy az önálló vállalkozói tevékenységben jelenleg vagy korábban részt vevő személyre alkalmazandó francia jogszabályok egyaránt tartalmazzák az érintett személyre alkalmazandó alapvető öregségi biztosítási rendszer(ek)e)t és a kiegészítő nyugdíjrendszer(ek)e)t.

NÉMETORSZÁG

1. A jegyzőkönyv SSC.6. cikkének [Az ellátásokkal, jövedelmekkel, tényállásokkal és eseményekkel kapcsolatos egyenlő bánásmód] a) pontja és a szociális törvénykönyv VI. kiadásának (Sozialgesetzbuch VI) 5. cikke (4) bekezdésének 1. pontja ellenére az olyan személy, aki egy másik állam jogszabályai értelmében teljes öregségi nyugdíjban részesül, kérelmezheti a német nyugdíjbiztosítási rendszer szerinti kötelező biztosítást.
2. E jegyzőkönyv SSC.6. cikkének [Az ellátásokkal, jövedelmekkel, tényállásokkal és eseményekkel kapcsolatos egyenlő bánásmód] a) pontja és a Sozialgesetzbuch VI. kiadásának (Sozialgesetzbuch VI) 7. cikke ellenére az olyan személy, akinek egy másik államban kötelező biztosítása van, vagy egy másik állam jogszabályai értelmében öregségi nyugdíjban részesül, Németországban csatlakozhat az önkéntes biztosítási rendszerhez.
3. A valamely másik államban élő biztosítottak számára a szociális törvénykönyv V. kiadása (Sozialgesetzbuch V) 47. cikkének (1) bekezdése, a szociális törvénykönyv VII. kiadása (Sozialgesetzbuch VII) 47. cikkének (1) bekezdése és a német társadalombiztosítási törvény (Reichsversicherungsordnung) 200. cikkének (2) bekezdése szerinti pénzbeli ellátás nyújtásának céljából a német biztosítási rendszerek a nettó fizetést, amely alapján az ellátás mennyiségét meghatározzák, úgy állapítják meg, mintha a biztosított Németországban élne, kivéve, ha a biztosított kérelmezi, hogy az ellátást az általa ténylegesen kapott nettó fizetés alapján állapítsák meg.
4. Más államok olyan állampolgárai, akiknek lakóhelye vagy szokásos tartózkodási helye Németországon kívül található, és akik megfelelnek a német nyugdíjbiztosítási rendszer feltételeinek, csak abban az esetben fizethetnek önkéntes hozzájárulást, amennyiben korábban önkéntes vagy kötelező biztosítással rendelkeztek a német nyugdíjbiztosítási rendszerben; ez azokra a hontalanokra és menekültekre is alkalmazandó, akiknek lakóhelye vagy szokásos tartózkodási helye valamely másik államban van.
5. Az ellátások kiosztásánál figyelembe vett átlagos időszakokat („pauschale Anrechnungszeit”) a szociális törvénykönyv VI. kiadása (Sozialgesetzbuch VI) 253. cikke értelmében kizárólag a Németországban szerzett időszakok alapján határozzák meg.
6. Olyan esetekben, amikor a nyugdíj újraszámítására az 1991. december 31-én hatályos német nyugdíjjogszabályok alkalmazandók, kizárólag a német jogszabályok alkalmazandók a német beszámítható idő („Ersatzzeiten”) beszámítása céljára.
7. A külföldi nyugdíjakról szóló törvény (Fremdrentengesetz) (2) bekezdésének rendelkezései ellenére a jegyzőkönyv alkalmazási körén belül továbbra is alkalmazandók azok a német jogszabályok, amelyek olyan munkahelyi balesetekre és foglalkozási megbetegedésekre vonatkoznak, amelyekért a külföldi nyugdíjakról szóló jogszabályok értelmében kártérítést kell fizetni, továbbá azon német jogszabályok, amelyek az olyan biztosítási időért járó ellátásokra vonatkoznak, amelyek a lakóhelyüket elhagyni kényszerült személyek és a menekültekről szóló törvény (Bundesvertriebenengesetz) (1) bekezdésének 2. és 3. pontjában felsorolt területekre alkalmazandó, külföldi nyugdíjakról szóló törvény értelmében beszámíthatók.
8. Az SSC.47. cikk [Ellátások megállapítása] (1) bekezdése b) pontjának i. alpontjában említett elméleti összeg kiszámításánál a szabadfoglalkozásúak nyugdíjrendszerében az illetékes intézet a tagsági idő alatti hozzájárulások fizetése révén az érintett intézet tagjaként szerzett átlagos éves nyugdíjjogosultságot vesz alapul minden egyes, bármelyik állam jogszabályai alapján teljesített biztosítási év tekintetében.

GÖRÖGORSZÁG

1. A görög állampolgároknak vagy görög származású külföldieknek a nyugdíjbiztosítási rendszerhez való önkéntes csatlakozásáról szóló 1469/84. sz. törvény más államok állampolgáira, hontalanokra vagy menekültekre is alkalmazandó, amennyiben ezen személyek lakóhelyüktől vagy tartózkodási helyüktől függetlenül korábban kötelezően vagy önkéntesen csatlakoztak a görög nyugdíjbiztosítási rendszerhez.

2. A jegyzőkönyv SSC.6. cikkének [Az ellátásokkal, jövedelmekkel, tényállásokkal és eseményekkel kapcsolatos egyenlő bánásmód] a) pontja és az 1140/1981. sz. törvény 34. cikkében foglaltak ellenére az a személy, aki valamely más állam joga alapján munkahelyi balesetből vagy foglalkozási betegségből kifolyólag nyugdíjban részesül, kérheti az OGA által alkalmazott jogszabályok szerinti kötelező biztosítását, amennyiben az ezen jogszabályok hatálya alá tartozó tevékenységet folytat.

ÍRORSZÁG

1. Az SSC.19. cikk [Pénzbeli ellátások] (2) bekezdése és az SSC.57. cikk [A munkanélküli ellátás kiszámítása] ellenére, az ír jogszabályok értelmében a biztosított – betegbiztosítási ellátások vagy a munkanélküli-járadék megállapításához figyelembe veendő, előírt beszámítandó – heti jövedelmének kiszámítása céljából az adott évben valamely másik állam jogszabályai szerint foglalkoztatásban töltött minden egyes hétre vonatkozóan az adott évben a munkavállalók átlagos heti jövedelmének megfelelő összeget kell figyelembe venni.

MÁLTA

Köztisztviselőkre vonatkozó különleges rendelkezések

- (a) Az alábbi törvények szerint alkalmazott személyek kizárólag a jegyzőkönyv SSC.43. cikkének [Köztisztviselőkre vonatkozó különleges rendelkezések] és SSC.55. cikkének [Köztisztviselőkre vonatkozó különleges rendelkezések] alkalmazása céljából tekintendők köztisztviselőnek: a máltai fegyveres erőkről szóló törvény (Málta Törvényei, 220. fejezet), a rendőrségről szóló törvény (Málta Törvényei, 164. fejezet) és a börtönökről szóló törvény (Málta Törvényei, 260. fejezet).
- (b) A fenti törvények és a nyugdíjokról szóló rendelet (Málta Törvényei, 93. fejezet) értelmében fizetendő nyugdíj kizárólag a jegyzőkönyv SSC.1. cikkének [Fogalommeghatározások] cc) pontja céljából tekintendő „köztisztviselőkre vonatkozó különleges rendszernek”.

HOLLANDIA

1. Egészségbiztosítás

- (a) A holland jogszabályok szerinti természetbeni ellátásra való jogosultság tekintetében a jegyzőkönyv III. címe 1. [Betegségi, anyasági és azzal egyenértékű apasági ellátások] és 2. fejezetének [Munkahelyi balesetekkel és foglalkozási megbetegedésekkel kapcsolatos ellátások] alkalmazásában természetbeni ellátásra jogosult személyek a következők:
 - (i) olyan személyek, akiknek az egészségbiztosítási törvény (Zorgverzekeringswet) 2. cikke értelmében biztosítást kell kötniük valamely egészségbiztosítóval; és

- (ii) amennyiben nem tartoznak az i. alpontban meghatározottak közé, az aktív állományú katonai személyzet egy más államban lakó családtagjai, valamint egy más államban lakóhellyel rendelkező és a jegyzőkönyv értelmében a lakóhelyük szerinti országban a holland állam költségén egészségügyi ellátásra jogosult személyek.
- (b) Az 1.a) pont i. alpontjában említett személyek az egészségbiztosítási törvénnyel (Zorgverzekeringswet) összhangban kötelesek valamelyik egészségbiztosítónál biztosítást kötni, az 1.a) pont ii. alpontjában említett személyeknek pedig nyilvántartásba kell vetetniük magukat az egészségbiztosítási testületnél (College voor zorgverzekerings).
- (c) A Zorgverzekeringswet (egészségbiztosítási törvény) és az Algemene Wet Bijzondere Ziektekosten (rendkívüli orvosi költségekről szóló általános törvény) járulékfizetési kötelezettségre vonatkozó rendelkezéseit alkalmazni kell az a) pontban említett személyekre és családtagjaikra. A családtagokra vonatkozóan a járulékfizetési kötelezettség azt a személyt terheli, aki által az ellátáshoz való jog fennáll, kivéve a más tagállamban élő katonai személyzet családtagjait, akiket a járulékfizetési kötelezettség közvetlenül terhel.
- (d) A Zorgverzekeringswet (az egészségbiztosításról szóló törvény) a biztosítás késedelmes megkötésével kapcsolatos rendelkezései értelemszerűen az a) pont ii. alpontjában szereplő személyeknek a College voor zorgverzekeringsnél (Egészségbiztosítási Testület) való késedelmes nyilvántartásba vétele esetén érvényesek.
- (e) Azok a személyek, akik valamely Hollandián kívüli tagállam jogszabályai értelmében természetbeni ellátásra jogosultak, Hollandiában lakóhellyel rendelkeznek vagy ideiglenesen Hollandiában tartózkodnak, a lakóhely vagy tartózkodási hely szerinti intézmény által a hollandiai biztosítottaknak kínált biztosítási kötvénynek megfelelően jogosultak természetbeni ellátásra, figyelembe véve az egészségbiztosítási törvény (Zorgverzekeringswet) 11. cikkének (1), (2) és (3) bekezdését és 19. cikkének (1) bekezdését, valamint jogosultak a rendkívüli egészségügyi költségekről szóló általános törvény (Algemene Wet Bijzondere Ziektekosten) által előírt természetbeni ellátásra is.
- (f) A jegyzőkönyv SSC.21. cikkének [Természetbeni ellátásokra való jogosultság a lakóhely szerinti állam jogszabályai szerint] és SSC.27. cikkének [Nyugdíjasok által fizetendő járulékok] alkalmazásában a következő ellátásokat (a jegyzőkönyv III. címének [Az ellátások egyes csoportjaira vonatkozó különleges rendelkezések] 4. [Rokkantsági ellátások] és 5. [Öregségi és túlélő hozzátartozói nyugdíjak] fejezete alá tartozó nyugdíjak mellett) a holland jogszabályok szerint járó nyugdíjnak kell tekinteni:
- a köztisztviselők és túlélő hozzátartozóik nyugdíjáról szóló, 1966. január 6-i törvény (Algemene burgerlijke pensioenwet – A holland köztisztviselői nyugdíjakról szóló törvény) értelmében biztosított nyugdíjak,
 - a hadsereg személyi állományába tartozók és túlélő hozzátartozóik nyugdíjáról szóló, 1966. október 6-i törvény (Algemene militaire pensioenwet – A katonai nyugdíjról szóló törvény) értelmében biztosított nyugdíjak,
 - a hadsereg személyi állományába tartozók keresőképtelensége esetén nyújtott ellátásokról szóló, 1972. június 7-i törvény (Wetarbeidsongeschiktheidsvoorziening militairen – A hadsereg személyi

állományának keresőképtelenségéről szóló törvény) értelmében biztosított, keresőképtelenség esetén nyújtott ellátások,

- a Holland Vasúttársaság (NV Nederlandse Spoorwegen) alkalmazottainak és túlélő hozzátartozóiknak nyugdíjáról szóló, 1967. február 15-i törvény (Sporwegpensioenwet – A vasúti dolgozók nyugdíjáról szóló törvény) értelmében biztosított nyugdíjak,
- a Reglement Dienstvoorwaarden Nederlandse Spoorwegen (a holland vasúttársaság általi foglalkoztatás feltételeire vonatkozó rendelet) értelmében megítélt nyugdíjak,
- a 65 éves nyugdíjkorhatár elérése előtt nyugdíjazott személyeknek juttatott ellátások olyan nyugdíjrendszer keretében, amelynek célja, hogy időskorukban rendszeres jövedelemhez juttassa az egykori munkavállalókat, vagy a munkaerőpiac idő előtti elhagyása esetén nyújtott ellátások az 55 éves vagy idősebb munkavállalók részére az állam által vagy a kollektív szerződésben meghatározott rendszer keretében,
- a hadsereg személyi állományának és a köztisztviselőknek létszámleépítés, nyugdíjazás vagy korengedményes nyugdíjazás esetén alkalmazandó rendszer keretében nyújtott ellátások.

(g) A jegyzőkönyv SSC.16. cikke [Tartózkodás az illetékes államban, ha a lakóhely egy másik államban található – A határ menti munkavállalók családtagjaira vonatkozó különleges szabályok] (1) bekezdésének alkalmazása céljából az e bekezdés a) pontjának ii. alpontjában említett azon személyek, akik ideiglenesen Hollandiában tartózkodnak, a tartózkodási hely szerinti intézmény által a hollandiai biztosítottaknak kínált biztosítási kötvénynek megfelelően jogosultak természetbeni ellátásra, figyelembe véve az egészségbiztosítási törvény (Zorgverzekeringswet) 11. cikkének (1), (2) és (3) bekezdését, valamint 19. cikkének (1) bekezdését, továbbá jogosultak a rendkívüli egészségügyi költségekről szóló általános törvény (Algemene Wet Bijzondere Ziektekosten) által előírt természetbeni ellátásra is.

2. Az öregségi biztosításról szóló általános törvény (Algemene Ouderdomswet – AOW) alkalmazása

(a) Az öregségi biztosításról szóló általános törvény (AOW) 13. cikkének (1) bekezdésében említett csökkentés nem alkalmazható az 1957. január 1-je előtti azon naptári évekre, amelyek során az a jogosult, aki nem felel meg az ezeknek az éveknél biztosítási időként történő elismerését lehetővé tevő alábbi feltételeknek:

- 15 és 65 éves kora között Hollandia területén rendelkezett lakóhellyel,
- más állam területén lakóhellyel rendelkező munkavállalóként Hollandiában végzett munkát egy ott telephellyel rendelkező munkáltatónál, vagy
- a holland szociális biztonsági rendszer értelmében biztosítási időszaknak tekintendő időszakok során másik államban végzett munkát.

Az AOW 7. cikkétől eltérően nyugdíjra jogosultnak tekintendők azok a személyek is, akik csak 1957. január 1-je előtt rendelkeztek lakóhellyel vagy álltak munkaviszonyban Hollandiában a fenti feltételekkel összhangban.

- (b) Az AOW 13. cikkének (1) bekezdésében említett csökkentés nem alkalmazható az 1989. augusztus 2-át megelőző azon naptári évekre, amelyek során a házasságban élő vagy házasságban élt személy 15. és 65. életéve között nem rendelkezett a fent említett jogszabály szerinti biztosítással, miközben egy Hollandián kívüli állam területén rendelkezett lakóhellyel, ha ezek a naptári évek egybeesnek az adott személy házastársa által a fent említett jogszabály szerint szerzett biztosítási idővel vagy e bekezdés a) pontja szerint figyelembe veendő naptári évekkkel, feltéve, hogy a házasság fennállt a fenti időszakban.

Az AOW 7. cikkétől eltérően ez a személy nyugdíjra jogosultnak tekintendő.

- (c) Az AOW 13. cikke (2) bekezdésében említett csökkentés nem alkalmazható az 1957. január 1-je előtti azon naptári évekre, amelyek során a nyugdíjas házastársa, aki nem felel meg az ezeknek az éveknél biztosítási időként történő elismerését lehetővé tevő alábbi feltételeknek:

- 15 és 65 éves kora között Hollandia területén rendelkezett lakóhellyel, vagy
- más állam területén lakóhellyel rendelkező munkavállalóként Hollandiában végzett munkát egy ott telephellyel rendelkező munkáltatónál, vagy
- a holland szociális biztonsági rendszer értelmében biztosítási időszaknak tekintendő időszakok során másik államban végzett munkát.

- (d) Az AOW 13. cikkének (2) bekezdésében említett csökkentés nem alkalmazható az 1989. augusztus 2-át megelőző azon naptári évekre, amelyek során a nyugdíjas házastársa 15. és 65. életéve között egy Hollandián kívüli államban rendelkezett lakóhellyel, és nem rendelkezett az AOW szerinti biztosítással, ha ezek a naptári évek egybeesnek a nyugdíjas által a fenti jogszabályok szerint szerzett biztosítási idővel vagy e bekezdés a) pontja szerint figyelembe veendő naptári évekkkel, feltéve, hogy a házasság fennállt a fenti időszakban.

- (e) A 2.a), 2.b), 2.c) és 2.d) pont nem alkalmazandó a következő időszakokkal egybeeső időszakokra:

- olyan időszakok, amelyek figyelembe vehetők a nyugdíjjogosultságok kiszámolásához egy Hollandián kívüli állam öregségi biztosítási jogszabályai értelmében, vagy
- olyan időszakok, amelyekre az érintett személy öregségi nyugdíjat vett fel e jogszabályok alapján.

Másik állam rendszere szerinti önkéntes biztosítási időszakok e pont alkalmazásában nem vehetők figyelembe.

- (f) A 2.a), 2.b), 2.c) és 2.d) pont csak akkor alkalmazandó, ha az érintett személy egy vagy több államban 59 éves kora után hat éven át lakóhellyel rendelkezett, és csak annyi időre alkalmazandó, ameddig a személy az egyik ilyen államban lakóhellyel rendelkezik.

- (g) Az AOW IV. fejezetétől eltérően egy Hollandián kívüli állam lakosa számára, akinek házastársa az ottani jogszabályok alapján kötelező biztosítással rendelkezik, engedélyt kap az említett jogszabályok szerinti önkéntes biztosítás megkötésére azokra az időszakokra, amelyekre a házastárs kötelező biztosítással rendelkezik.

Ez az engedély nem veszti hatályát, ha a házastárs kötelező biztosítása annak halála miatt megszűnik, és ha a hátrahagyott hozzátartozó csak a túlélő hozzátartozókra vonatkozó általános törvény (Algemene nabestaandenwet) alapján részesül nyugdíjban.

Mindenesetre az önkéntes biztosításra vonatkozó engedély azon a napon hatályát veszti, amikor a személy eléri a 65 éves kort.

Az önkéntes biztosításra fizetendő járulékot az AOW önkéntes biztosítási járulék meghatározására vonatkozó rendelkezéseivel összhangban kell meghatározni. Ha azonban az önkéntes biztosítás a 2.b) pontban említett biztosítási időből következik, a járulékot az AOW kötelező biztosítási járulék meghatározására vonatkozó rendelkezéseivel összhangban kell meghatározni, és a jövedelmet úgy kell figyelembe venni, mintha Hollandiában szerzett jövedelem lenne.

- (h) A 2.g) pontban említett engedély nem adható meg olyan személynek, aki másik állam jogszabályai értelmében rendelkezik nyugdíjakat vagy hátrahagyott hozzátartozói ellátást nyújtó biztosítási fedezettel.
- (i) Aki a 2.g) pont értelmében önkéntes biztosítást kíván kötni, annak ezt a Szociális Biztosítási Banknál (Sociale Verzekeringsbank) kell kérelmeznie a feltételek teljesülésének időpontja után legkésőbb egy éven belül.

3. Túlélő hozzátartozókra vonatkozó általános törvény (Algemene nabestaandenwet – ANW) alkalmazása

- (a) Ha a hátrahagyott házastárs a jegyzőkönyv SSC.46. cikkének [Az időszakok összesítésére vonatkozó különös rendelkezések] (3) bekezdése értelmében a túlélő hozzátartozókra vonatkozó általános törvény (Algemene nabestaandenwet – ANW) szerinti hátrahagyott hozzátartozói nyugdíjra jogosult, úgy e nyugdíj a jegyzőkönyv SSC.47. cikke [Ellátások megállapítása] (1) bekezdésének b) pontja szerint kerül kiszámításra.

E rendelkezések alkalmazásában az 1959. október 1-je előtti biztosítási időszakok szintén a holland jogszabályok alapján szerzett biztosítási időszakoknak tekintendők, ha ezen időszakok során a biztosított személy 15. életéve betöltése után:

- Hollandiában lakóhellyel rendelkezett, vagy
- más állam területén lakóhellyel rendelkező munkavállalóként Hollandiában végzett munkát egy ott telephellyel rendelkező munkáltatónál, vagy
- a holland szociális biztonsági rendszer értelmében biztosítási időszaknak tekintendő időszakok során másik államban végzett munkát.

- (b) Nem kell figyelembe venni azokat a 3.a) pont értelmében figyelembe veendő időszakokat, amelyek egybeesnek egy másik állam jogszabályai alapján a hátrahagyott hozzátartozói nyugdíj tekintetében szerzett kötelező biztosítási időszakokkal.

- (c) A jegyzőkönyv SSC.47. cikke [Ellátások megállapítása] (1) bekezdése b) pontjának alkalmazásában csak a holland jogszabályok szerinti, a 15. életév betöltése után szerzett biztosítási idők vehetők figyelembe biztosítási időszakként.
- (d) Az ANW 63a. cikke (1) bekezdésétől eltérően az a Hollandián kívüli államban lakóhellyel rendelkező személy, akinek a házastársa az ANW alapján kötelezően biztosított, az ANW értelmében jogosult önkéntes biztosítás megkötésére, feltéve, hogy ez a biztosítás a jegyzőkönyv alkalmazásának kezdőnapjáig már megkezdődött, de csak azokra az időszakokra, amelyekre a házastárs kötelezően biztosított.

Ez az engedély a házastárs ANW szerinti kötelező biztosítása megszűnésének napjától hatályát veszti, kivéve, ha a házastárs kötelező biztosítása halála miatt szűnt meg, és a hátrahagyott hozzátartozó csak az ANW alapján kap nyugdíjat.

Mindenesetre az önkéntes biztosításra vonatkozó engedély azon a napon hatályát veszti, amikor a személy eléri a 65 éves kort.

Az önkéntes biztosításra fizetendő járulékot az ANW önkéntes biztosítási járulékok meghatározására vonatkozó rendelkezéseivel összhangban kell meghatározni. Ha azonban az önkéntes biztosítás a 2.b) pontban említett biztosítási időből következik, a járulékot az ANW-nak a kötelező biztosítási járulékok meghatározására vonatkozó rendelkezéseivel összhangban kell meghatározni, és a jövedelmet úgy kell figyelembe venni, mintha az Hollandiában szerzett jövedelem lenne.

4. A keresőképtelenségre vonatkozó holland jogszabályok alkalmazása

A WAO, a WIA vagy a WAZ szerinti ellátások kiszámításához a holland intézményeknek a következőket kell figyelembe venniük:

- az 1967. július 1-je előtt Hollandiában teljesített, fizetett munkaviszonyban töltött és munkaviszonyként kezelt időszakok,
- a WAO törvény alkalmazása során szerzett biztosítási időszakok,
- az érintett személy által 15. életéve betöltése után a keresőképtelenségről szóló általános törvény (Algemene Arbeidsongeschiktheidswet) alapján szerzett biztosítási időszakok, amennyiben ezek nem esnek egybe a WAO alapján szerzett biztosítási időszakokkal,
- a WAZ alapján szerzett biztosítási időszakok,
- a WIA alapján szerzett biztosítási időszakok.

SPANYOLORSZÁG

1. A jegyzőkönyv SSC.47. cikke [Ellátások megállapítása] (1) bekezdése b) pontjának végrehajtása céljából azokat az éveket, amelyeknek még el kell telniük ahhoz, hogy a munkavállaló elérje a közalkalmazotti státusból nyugdíjazottakról szóló törvény (Ley de clases pasivas del Estado) egységes szerkezetbe foglalt szövegének 31. cikke (4) bekezdésében előírt nyugdíjkorhatárt vagy a kötelező nyugdíjazást, csak akkor veszik figyelembe az államnak teljesített tényleges szolgálatként,

ha a biztosítási esemény bekövetkeztek, amelyből adódóan túlélő hozzátartozói nyugdíj jár, a kedvezményezett a spanyol közalkalmazottakra vonatkozó különleges rendszerbe tartozott, vagy olyan tevékenységet végzett, amelyre e rendszer kiterjed, vagy ha a biztosítási esemény bekövetkeztek, amelyből adódóan nyugdíj jár, a kedvezményezett olyan tevékenységet végzett, amely szükségessé tette volna, hogy az érintett személy, ha a tevékenységet Spanyolországban végezte volna, a spanyol közalkalmazottakra, a fegyveres erőkre vagy az igazságszolgáltatásban dolgozóakra vonatkozó különleges rendszerbe tartozzon.

2.

- (a) Az SSC.51. cikk [Az ellátások kiszámítására vonatkozó további rendelkezések] (1) bekezdésének c) pontja alapján a spanyol ellátások elméleti összegét az érintett személy által a spanyol szociális biztonsági rendszerbe teljesített utolsó járulékfizetést közvetlenül megelőző évek során ténylegesen befizetett járulékok alapján számítják ki. Ha a nyugdíj alapösszegének kiszámításakor más államok jogszabályai szerinti biztosítási vagy tartózkodási időket kell figyelembe venni, Spanyolországban azt a járulékalapot kell alkalmazni az említett időszakokra, amely időben a legközelebb esik a referencia-időszakokhoz, figyelembe véve a kiskereskedelmi árindex alakulását.
- (b) A kapott nyugdíj összegét növelni kell a minden egyes egymást követő évre az azonos jellegű nyugdíjakra kiszámított, értékállóságot biztosító növekmény összegével.

3. Más államokban szerzett olyan időszakok, amelyeket a köztisztviselőkre, a fegyveres erőkre vagy az igazságügyi hatóságokra vonatkozó különleges rendszerben kell beszámítani, az SSC.51. cikkének [Az ellátások kiszámítására vonatkozó további rendelkezések] alkalmazásában ugyanolyan elbírálásban részesülnek, mint az időtartam szempontjából azokhoz legközelebb álló, köztisztviselőként Spanyolországban szerzett időszakok.

4. Az általános szociális biztonsági törvény második átmeneti rendelkezésében említett, életkoron alapuló kiegészítés a jegyzőkönyv alapján valamennyi olyan kedvezményezett tekintetében alkalmazandó, akik nevében 1967. január 1-jét megelőzően járulékbefizetésre került sor a spanyol jog alapján; kizárólag a jegyzőkönyvben meghatározott célokból nem lehet a jegyzőkönyv SSC.6. cikke [Az ellátásokkal, jövedelmekkel, tényállásokkal és eseményekkel kapcsolatos egyenlő bánásmód] alkalmazásában a más államban 1967. január 1-je előtt jóváírt biztosítási időszakokat a Spanyolországban befizetett járulékokkal azonosnak tekinteni. A tengerészekre vonatkozó különleges rendszer esetében az 1967. január 1-jének megfelelő időpont 1970. augusztus 1., a szénbányászok különleges szociális biztonsági rendszere esetében pedig 1969. április 1.

SVÉDORSZÁG

1. A jegyzőkönyv biztosítási és tartózkodási időszakok összesítésére vonatkozó rendelkezései nem alkalmazandók a svéd jogszabályokban az 1937-ben vagy korábban született, a nyugdíj kérelmezése előtt meghatározott ideig Svédországban élő személyek garantált nyugdíjra való jogosultságára vonatkozó átmeneti intézkedésekre (2000:798. törvény).

2. Az 1962:381. sz. nemzeti biztosítási törvény (Lag om allmän försäkring) 8. fejezetével összhangban a jövedelemalapú betegségi és keresetpótló juttatás kiszámításához szükséges elvi jövedelem kiszámítására az alábbi rendelkezések vonatkoznak:

- (a) ha a biztosítási időszak alatt a biztosított személy bérből és fizetésből élő munkavállalóként vagy önálló vállalkozóként végzett tevékenysége alapján egyszerre tartozott egy vagy több

állam jogszabályainak hatálya alá, az érintett állam(ok)ban szerzett jövedelme egyenlő a biztosított személy által a referencia-időszakban Svédországban töltött idő alatt szerzett bruttó éves bér átlagával, amely a Svédországban szerzett jövedelem és a fizetett évek számának hányadosa;

3.

- (a) A jövedelemalapú hátrahagyott hozzátartozói nyugdíj (2000:461. törvény) összegének megállapításához szükséges elvi nyugdíj kiszámításához – amennyiben a svéd jog által előírt azon követelmény, amely szerint a biztosított személynek a halálát közvetlenül megelőző öt naptári évből legkevesebb háromban nyugdíjjogosultsággal kell rendelkeznie (referencia-időszak), nem teljesül – a többi államban teljesített biztosítási időszakokat ugyanúgy kell figyelembe venni, mintha azok Svédországban teljesültek volna. Az egyéb államokban teljesített biztosítási időszakokat a Svédországban a nyugdíjba beleszámító évek átlaga alapján veszik figyelembe. Ha az érintett személy Svédországban csupán egy évig kapott nyugdíjra jogosító jövedelmet, a más államban teljesített minden egyes biztosítási időszak esetében ugyanazzal az összeggel kell számolni.
- (b) A 2003. január 1-jén vagy azt követően bekövetkezett halál esetén járó özvegyi nyugdíjkeretek megállapításához szükséges elvi nyugdíj kiszámításához, amennyiben a svéd jog által előírt azon követelmény, amely szerint az elhunyt halálát közvetlenül megelőző négy évből legalább két év tekintetében (referencia-időszak) nyugdíjjogosultsággal kell rendelkezni, nem teljesül, és a biztosítási időszakokat a referencia-időszak alatt egy másik államban teljesítették, ezeket az éveket a svéd évvel megegyező nyugdíjkereteken alapuló évekként kell tekinteni.

EGYESÜLT KIRÁLYSÁG

1. Amennyiben az Egyesült Királyság jogszabályai alapján egy személy öregségi nyugdíjra lehet jogosult a következő feltételek teljesülése mellett:

- (a) egy egykori házastárs járulékait úgy veszik figyelembe, mintha azok a személy saját járulékaik lennének; vagy
- (b) a személy házastársa vagy egykori házastársa eleget tesz a vonatkozó járulékfizetési feltételeknek, akkor – feltéve, hogy a házastárs vagy az egykori házastárs munkavállalói vagy önálló vállalkozói tevékenységet gyakorol vagy gyakorolt, és két vagy annál több állam jogszabályainak hatálya alá tartozott – az Egyesült Királyság jogszabályai alapján történő jogosultság megállapításához minden egyes esetben a jegyzőkönyv III. címe [Az ellátások egyes csoportjaira vonatkozó különleges rendelkezések] 5. fejezetének [Öregségi és túlélő hozzátartozói nyugdíjak] rendelkezései alkalmazandók. Ebben az esetben a jegyzőkönyv III. címének [Az ellátások egyes csoportjaira vonatkozó különleges rendelkezések] 5. fejezetében [Öregségi és túlélő hozzátartozói nyugdíjak] szereplő „biztosítási időszakokra” való hivatkozásokat az alábbi személyek által szerzett biztosítási időkre való hivatkozásokként kell értelmezni:
 - (i) házastárs vagy volt házastárs, amennyiben az igénylő:
 - férjzett asszony, vagy

- olyan személy, akinek a házassága nem a házastárs halála miatt ért véget; vagy
- (ii) volt házastárs, amennyiben az igénylő:
- megözvegyült férj, aki közvetlenül a nyugdíjkorhatár előtt nem jogosult a megözvegyült szülőt megillető támogatásra, vagy
 - megözvegyült feleség, aki közvetlenül a nyugdíjkorhatár betöltése előtt nem jogosult megözvegyült anyát illető támogatásra, megözvegyült szülőt illető támogatásra vagy özvegyi nyugdíjra, illetve aki csak a jegyzőkönyv SSC.47. cikke [Ellátások megállapítása] (1) bekezdésének b) pontja szerint számított, életkor alapján járó özvegyi nyugdíjra jogosult, és ezen alkalmazásban az „életkor alapján járó özvegyi nyugdíj” olyan özvegyi nyugdíjat jelent, amelyet a szociális biztonsági járulékokról és ellátásokról szóló, 1992. évi törvény 39(4) szakaszával összhangban csökkentett mértékben kell kifizetni.

2. A jegyzőkönyv SSC.8. cikkének [Mentesség a lakóhelyre vonatkozó szabályok alól] alkalmazásában időskori vagy túlélő hozzátartozói pénzbeli ellátás, továbbá munkahelyi balesetek vagy foglalkozási betegségek alapján járó nyugdíj vagy haláleseti juttatás esetében bármely, az Egyesült Királyság jogszabályai alapján kedvezményezettnek minősülő személy, aki valamely másik állam területén tartózkodik, e tartózkodás ideje alatt úgy tekintendő, mintha e másik állam területén rendelkezne lakóhellyel.

3.

- (1) A kereseti tényezőknél az Egyesült Királyság jogszabályai szerinti ellátásokra való jogosultság meghatározása céljából történő kiszámítása céljából minden munkahétre, amely folyamán egy munkavállaló egy tagállam jogszabályai hatálya alatt állt, és amely az Egyesült Királyság jogszabályainak értelmében az adott adóévben kezdődött el, az érintett személy úgy tekintendő, hogy munkavállalóként járulékot fizetett, vagy olyan jövedelme van, amely után járulékot fizetett az adott év felső jövedelemhatára kétharmadának megfelelő jövedelem alapján.
- (2) A jegyzőkönyv SSC.47. cikke [Ellátások megállapítása] (1) bekezdése b) pontjának alkalmazásában, amennyiben:
- (a) az 1975. április 6-án vagy azután kezdődő bármelyik adóévben a munkavállalói tevékenységet folytató személy kizárólag valamely tagállamban szerzett biztosítási, szolgálati vagy tartózkodási időt, és e bekezdés 1. pontja alkalmazásának következtében az adott év az Egyesült Királyság jogszabályai értelmében a jegyzőkönyv SSC.47. cikke [Ellátások megállapítása] (1) bekezdése b) pontja i. alpontjának alkalmazásában jogosultságot igazoló évnek számít, a munkavállalót úgy kell tekinteni, mint aki az adott évben a fenti tagállamban 52 hétig rendelkezett biztosítással;
 - (b) az 1975. április 6-án vagy azután kezdődő adóévek az Egyesült Királyság jogszabályai értelmében a jegyzőkönyv SSC.47. cikke [Ellátások megállapítása] (1) bekezdése b) pontja i. alpontjának alkalmazásában nem számítanak

jogosultságot igazoló évnek, a fenti évben szerzett biztosítási, szolgálati vagy tartózkodási időt figyelmen kívül kell hagyni.

- (3) A kereseti tényezők biztosítási idővé történő átváltásához az Egyesült Királyság jogszabályai értelmében az adott adóévben elért kereseti tényezőt el kell osztani az arra az adóévre megállapított kereset alsó határával. A kapott eredményt egész számként kell megadni, a maradékot figyelmen kívül kell hagyni. Az ilyen módon kapott számmal fejezik ki a tárgyévben az Egyesült Királyság jogszabályai szerint szerzett biztosítási hetek számát, feltéve, hogy az így kapott szám nem haladhatja meg azoknak a heteknek a számát, amelyek folyamán abban az évben az érintett személy azon jogszabályok hatálya alá tartozott.

SSC-7. MELLÉKLET: VÉGREHAJTÁSI RÉSZ

I. CÍM: ÁLTALÁNOS RENDELKEZÉSEK

1. FEJEZET

SSCI.1. cikk: Fogalommeghatározások

1. E melléklet alkalmazásában az SSC.1. cikkben [Fogalommeghatározások] rögzített fogalommeghatározások alkalmazandók.
2. Az (1) bekezdésben említett fogalommeghatározásokon kívül:
 - (a) „hozzáférési pont”: az alábbi funkciókat ellátó szerv:
 - (i) elektronikus kapcsolattartó pont;
 - (ii) automatikus útválasztás a cím alapján; és
 - (iii) intelligens útválasztás olyan szoftver segítségével, amely lehetővé teszi az automatikus ellenőrzést és útválasztást (például mesterségesintelligencia-alkalmazás) vagy emberi beavatkozás;
 - (b) „összekötő szerv”: valamely állam illetékes hatósága által a jegyzőkönyv SSC.3. cikkében [A rendelet alkalmazási köre] említett egy vagy több szociális biztonsági ágazat tekintetében kijelölt szerv, amelynek feladata a jegyzőkönyv és e melléklet alkalmazásának céljait szolgáló tájékoztatási és segítségnyújtási kérelmekre való válaszadás és az e melléklet IV. címe [Pénzügyi rendelkezések] alapján ráruházott feladatok ellátása;
 - (c) „dokumentum”: az adathordozótól függetlenül, szerkezeténél fogva elektronikus úton történő adatcserére alkalmas adatcsoport, amelynek közlése a jegyzőkönyv és e melléklet működésbe lépése érdekében szükséges;
 - (d) „strukturált elektronikus dokumentum”: az államok közötti elektronikus információcseré céljára tervezett strukturált dokumentum;
 - (e) „elektronikus úton történő továbbítás”: elektronikus adatkezelési eszközök (beleértve a digitális tömörítést is) útján történő adattovábbítás vezetéken, rádióan, optikai vagy más elektromágneses eljárással;
 - (f) „csalás”: bármely szándékos cselekmény vagy szándékos mulasztás, amelynek célja vagy:
 - (i) szociális biztonsági ellátások megszerzése vagy mások általi megszerzésének lehetővé tétele anélkül, hogy teljesülnének az érintett állam(ok) joga vagy a jegyzőkönyv szerint az ilyen ellátásokra való jogosultság feltételei; vagy
 - (ii) a társadalombiztosítási járulékok fizetésének elkerülése vagy mások általi elkerülésének lehetővé tétele, holott az érintett állam(ok) joga vagy a jegyzőkönyv ilyen járulékok fizetését írja elő.

2. FEJEZET: AZ EGYÜTTMŰKÖDÉSRE ÉS AZ ADATCSERÉRE VONATKOZÓ RENDELKEZÉSEK

SSCI.2. cikk: Az intézmények közötti adatcsere hatálya és szabályai

1. E melléklet alkalmazásában az államok hatóságai és intézményei, valamint a jegyzőkönyv hatálya alá tartozó személyek közötti kommunikációnak a közszolgálatosság, a hatékonyság, az aktív segítségnyújtás, a gyors szolgáltatásnyújtás és – különösen a fogyatékkal élők és az idősek tekintetében – az akadálymentesség, ideértve az e-akadálymentességet is, elvein kell alapulnia.
2. Az intézmények haladéktalanul rendelkezésre bocsátanak vagy kicserélnek minden olyan adatot, amely azon személyek jogainak és kötelezettségeinek megállapításához és meghatározásához szükséges, akikre a jegyzőkönyvet alkalmazni kell. Az állami intézmények közötti adatközlés közvetlenül, maguk az intézmények között, vagy közvetve, az összekötő szerven keresztül történik.
3. Amennyiben egy személy tévedésből az e melléklet alapján kijelölt intézmény szerinti államtól eltérő állam területén lévő intézménybe küldött információt, dokumentumokat vagy igényeket, úgy ezen információt, dokumentumokat vagy igényeket az első intézménynek haladéktalanul továbbítania kell az e melléklet alapján kijelölt intézménynek, feltüntetve azt az időpontot, amikor azokat eredetileg benyújtották. Az utóbbi intézményre nézve ez az időpont kötelező. Mindazonáltal az államok intézményei nem vonhatók felelősségre, illetve az általuk hozott határozat nem tekinthető a mulasztásuk folytán hozott határozatnak kizárólag az államok intézményei általi késedelmes információ-, dokumentum- vagy igényléstovábbítás miatt.
4. Amennyiben az adatok továbbítása közvetve, a rendeltetési hely államának összekötő szervén keresztül történik, az igénylésekre való válaszadás határidejét az igénynek az összekötő szerv általi kézhezvétele napjától kell számítani, úgy tekintve, mintha ezen állam intézménye vette volna őket kézhez.

SSCI.3. cikk: Az érintett személyek és az intézmények közötti adatcserek hatálya és szabályai

1. Az államok biztosítják, hogy az érintett személyeknek – jogaik érvényesítésének lehetővé tétele érdekében – rendelkezésre bocsássák a szükséges információkat a jegyzőkönyv és e melléklet által bevezetett rendelkezésekről való tájékoztatásuk érdekében. A tagállamok a szolgáltatások felhasználóbarát jellegéről is rendelkeznek.
2. Bármely, a jegyzőkönyv hatálya alá tartozó személy köteles továbbítani a megfelelő intézménynek minden tájékoztatást, dokumentumot vagy bizonyítékot, amely a helyzete, a családja helyzete, továbbá a jogai és kötelezettségei megállapításához, azok fenntartásához, valamint az alkalmazandó jog és az annak alapján fennálló kötelezettségei meghatározásához szükséges.
3. A jegyzőkönyv és e melléklet alkalmazása által megkívánt mértékben az illetékes intézmények a kérdéses állam jogszabályaiban előírt valamennyi határidőn belül minél hamarabb és minden esetben továbbítják az információkat és kiállítják a dokumentumokat az érintett személyek számára.

A megfelelő intézménynek közvetlenül, illetve a lakóhely vagy tartózkodási hely szerinti állam összekötő szervén keresztül értesítenie kell döntéséről a más államban lakó vagy tartózkodó igénylőt. Az ellátás elutasítása esetén meg kell neveznie az elutasítás okait, a jogorvoslati lehetőségeket és fellebbezési határidőket. E határozat egy példányát megküldik a többi érintett intézmény számára.

SSCI.4. cikk: Formanyomtatványok, dokumentumok és az adatcsere módszerei

1. Az SSCI.75. cikkre [A formanyomtatványokra és dokumentumokra vonatkozó átmeneti rendelkezések] és az SSCI-2. függelékre [A jogosultságot igazoló dokumentum] is figyelemmel, a jegyzőkönyv végrehajtása céljából az államok nevében kiállított formanyomtatványok és dokumentumok szerkezetéről, tartalmáról és formátumáról a szociális biztonsági rendszerek koordinációjával foglalkozó szakbizottság állapodik meg.
2. Az intézmények vagy összekötő szervek közötti adattovábbítás – a szociális biztonsági rendszerek koordinációjával foglalkozó szakbizottság jóváhagyásától függően – a szociális biztonságra vonatkozó információk elektronikus cseréjén keresztül (EESSI) is történhet. Amennyiben az (1) bekezdésben említett formanyomtatványok és dokumentumok cseréje a szociális biztonságra vonatkozó információk elektronikus cseréjén keresztül történik, tiszteletben kell tartani az adott rendszerre vonatkozó szabályokat.
3. Amennyiben az intézmények vagy összekötő szervek közötti adattovábbítás nem a szociális biztonságra vonatkozó információk elektronikus cseréjén keresztül történik, az érintett intézmények és összekötő szervek az adott esetnek megfelelő megállapodást alkalmaznak, és amennyire lehetséges, előnyben részesítik az elektronikus eszközök használatát.
4. Az érintett személyekkel való kapcsolattartás során a megfelelő intézmények az adott esetnek megfelelő megállapodást alkalmaznak, és amennyire lehetséges, előnyben részesítik az elektronikus eszközök alkalmazását.

SSCI.5. cikk: Más államban kiállított dokumentumok és bizonyítékok jogi értéke

1. A valamely állam intézménye által a jegyzőkönyv és e melléklet alkalmazása céljából egy személy helyzetének bemutatására kiállított dokumentumokat, valamint a dokumentumok kiállításának alapjául szolgáló bizonyítékokat a többi állam intézményei mindaddig elfogadják, amíg azokat a kiállító állam vissza nem vonja vagy érvénytelenné nem nyilvánítja.
2. Amennyiben a dokumentum érvényessége vagy az abban szereplő bejegyzések alapját képező tények pontossága tekintetében kétség merül fel, a dokumentumot átvevő állam intézménye kéri a kiállító intézménytől a szükséges pontosításokat, valamint adott esetben a dokumentum visszavonását. A kiállító intézmény felülvizsgálja a dokumentum kiállításának alapját képező indokokat és szükség esetén visszavonja a dokumentumot.
3. A (2) bekezdés értelmében az érintett személy által szolgáltatott információ, a dokumentum vagy bizonyíték megalapozottsága vagy az azokban szereplő bejegyzések alapját képező tények tekintetében felmerült kétség esetén a tartózkodási vagy lakóhely szerinti intézmény az illetékes intézmény kérésére – ha ez lehetséges – elvégzi ezen információ vagy dokumentum szükséges ellenőrzését.
4. Amennyiben az érintett intézmények között nem születik megállapodás, az ügyet az illetékes hatóságokon keresztül a szociális biztonsági rendszerek koordinációjával foglalkozó szakbizottság elé lehet terjeszteni, legkorábban egy hónappal azon napot követően, hogy a dokumentumot kézhez vevő intézmény benyújtotta a kérelmet. A szociális biztonsági rendszerek koordinációjával foglalkozó szakbizottság az ügy előterjesztésének napjától számított hat hónapon belül megkísérli az álláspontok összeegyeztetését.

SSCI.6. cikk: Jogszabályok ideiglenes alkalmazása és ellátások ideiglenes nyújtása

1. Ha e melléklet eltérően nem rendelkezik, amennyiben az alkalmazandó jogszabályok azonosítása tekintetében két vagy több állam intézményeinek vagy hatóságainak álláspontja eltér, az érintett személyre átmenetileg ezen államok valamelyikének jogszabályait kell alkalmazni, az elsőbbséget az alábbiak szerint megállapítva:

- (a) ha a munkavállalói vagy önálló vállalkozói tevékenység gyakorlása kizárólag egy államban történik, azon állam jogszabályai alkalmazandók, ahol a személy munkavállalói vagy önálló vállalkozói tevékenységét ténylegesen gyakorolja;
- (b) ha az érintett személy munkavállalói vagy önálló vállalkozói tevékenységét két vagy több államban végzi, és tevékenysége egy részét a lakóhelye szerinti államban végzi, illetve ha nem végez munkavállalói vagy önálló vállalkozói tevékenységet, a lakóhely szerinti állam jogszabályai;
- (c) minden egyéb esetben, ha az érintett személy két vagy több államban gyakorol tevékenységet, akkor azon állam jogszabályai, amely állam jogszabályainak alkalmazását először kérték.

2. Amennyiben két vagy több állam intézményei vagy hatóságai között véleménykülönbség alakul ki azzal kapcsolatban, hogy melyik intézménynek kell pénzbeli vagy természetbeni ellátást nyújtania, az az érintett személy, aki, ha nem merült volna fel vita, jogosult lenne az ellátások igénylésére, ideiglenesen jogosult a lakóhelye szerinti intézmény által alkalmazott jog által előírt ellátásra, vagy – ha az érintett személy nem az érintett államok valamelyikének területén rendelkezik lakóhellyel – az azon intézmény által alkalmazott jogszabályokban előírt ellátásra, amelyhez a kérelmet először benyújtották.

3. Amennyiben az érintett intézmények vagy hatóságok között nem születik megállapodás, az ügyet bármelyik fél a szociális biztonsági rendszerek koordinációjával foglalkozó szakbizottság elé lehet terjeszteni, legkorábban egy hónappal azon napot követően, amikor az (1) vagy a (2) bekezdésben említett álláspontbeli különbség felmerült. A szociális biztonsági rendszerek koordinációjával foglalkozó szakbizottság az ügy előterjesztésének napjától számított hat hónapon belül megkísérli az álláspontok összeegyeztetését.

4. Amennyiben megállapítást nyer, hogy nem az ideiglenes tagság szerinti állam jogszabályai alkalmazandók, vagy ha az ellátást ideiglenes alapon nyújtó intézmény nem az illetékes intézmény, az illetékesnek bizonyuló intézményt – visszaható hatállyal, úgy tekintve, mintha az álláspontbeli különbség nem állt volna fenn – az ideiglenes tagság időpontjától vagy a kérdéses ellátás első ideiglenes folyósításától kezdődően illetékesnek kell tekinteni.

5. Szükség esetén az illetékesként megjelölt intézmény és az az intézmény, amely ideiglenesen folyósított pénzbeli ellátásokat vagy amelynek ideiglenesen járulékokat fizettek, e melléklet IV. címének 2. fejezetében [Jogosulatlanul felvett ellátások behajtása, az ideiglenes folyósítások és járulékok behajtása, beszámítás és a behajtással kapcsolatos segítségnyújtás] szereplő szabályoknak megfelelően rendezi az érintett személy pénzügyi helyzetét az ideiglenesen befizetett járulékok és adott esetben az ideiglenesen folyósított pénzbeli ellátások tekintetében.

Az illetékes intézmény e melléklet IV. címével [Pénzügyi rendelkezések] összhangban a valamely intézmény által a (2) bekezdéssel összhangban ideiglenesen nyújtott valamennyi természetbeni ellátást megtéríti.

SSCI.7. cikk: Az ellátások és járulékok ideiglenes számítása

1. A jegyzőkönyv e mellékletének eltérő rendelkezése hiányában, ha egy személy a jegyzőkönyv értelmében ellátásra jogosult vagy járulékfizetésre kötelezett, és az illetékes intézmény nem rendelkezik a másik állambeli helyzetre vonatkozó valamennyi, az ellátás vagy a járulék végleges összegének kiszámításához szükséges információval, ezen intézmény az ellátást az érintett személy kérelmére ideiglenesen megadja, illetve ideiglenes járulékot számít ki, ha a kiszámítás az intézmény rendelkezésére álló információk alapján lehetséges.
2. Az érintett ellátás vagy járulék új számítását azonnal el kell készíteni, amint az érintett intézmény hozzájutott valamennyi szükséges bizonyítékhoz vagy igazoló dokumentumhoz.

3. FEJEZET: A JEGYZŐKÖNYV TOVÁBBI ÁLTALÁNOS VÉGREHAJTÁSI RENDELKEZÉSEI

SSCI.8. cikk: Hatóságok és intézmények közötti további eljárások

1. Két vagy több állam, illetve azok illetékes hatóságai az e mellékletben előírtaktól eltérő eljárásokban is megállapodhatnak, amennyiben ezek az eljárások nem sértik az érintett személyek jogait vagy kötelezettségeit.
2. Az e célból kötött bármely megállapodásokat a szociális biztonsági rendszerek koordinációjával foglalkozó szakbizottság tudomására kell hozni, és azokat az SSCI-1. függelékben [A kétoldalú megállapodások továbbra is hatályos végrehajtási rendelkezései és új kétoldalú végrehajtási megállapodások] fel kell sorolni.
3. Az egy vagy több állam között ugyanezen célból kötött végrehajtási megállapodásokban foglalt olyan rendelkezéseket, illetve a (2) bekezdésben említett rendelkezésekhez hasonló olyan rendelkezéseket, amelyek e megállapodás hatálybalépését megelőző napon hatályosak, továbbra is alkalmazni kell az ezen államok közötti kapcsolatok céljából, amennyiben azokat a SSCI-1. függelék [A kétoldalú megállapodások továbbra is hatályos végrehajtási rendelkezései és új kétoldalú végrehajtási megállapodások] is tartalmazza.

SSCI.9. cikk: Az ellátások halmozódásának megakadályozása

A jegyzőkönyv egyéb rendelkezései ellenére, amennyiben a két vagy több állam jogszabályai alapján járó ellátásokat kölcsönösen csökkentik, felfüggesztik vagy visszavonják, azokat az összegeket, amelyeket az érintett államok jogszabályai által előírt csökkentési, felfüggesztési vagy eltörlési szabályok szigorú alkalmazása esetén nem fizetnének ki, el kell osztani a csökkentendő, felfüggesztendő vagy visszavonandó ellátások számával.

SSCI.10. cikk: A lakóhely meghatározásának elemei

1. Amennyiben két vagy több állam intézményeinek álláspontja eltér a jegyzőkönyv hatálya alá tartozó személy lakóhelyének meghatározását illetően, ezen intézmények közös megegyezéssel meghatározzák az érintett személy érdekeltségeinek központját, a releváns tényekre vonatkozóan rendelkezésre álló összes információ átfogó értékelése alapján, amely adott esetben az alábbiakat tartalmazhatja:
 - (a) az érintett állam területén való jelenlét időtartama és folyamatossága;
 - (b) az érintett személy helyzete, beleértve az alábbiakat:

- (i) a személy által gyakorolt bármely tevékenység jellege és sajátos jellemzői, különösen a tevékenység gyakorlásának szokásos helye, a tevékenység stabilitása és a munkaszerződés időtartama;
- (ii) az érintett személy családi állapota és családi kötelei;
- (iii) nem jövedelemszerző tevékenységek gyakorlása;
- (iv) tanulók esetében az érintett tanuló jövedelmének forrása;
- (v) az érintett személy lakhatási körülményei, különösen a lakás állandósága;
- (vi) az állam, amelyben az érintett személy adózási szempontból lakóhellyel rendelkezik.

2. Amennyiben az (1) bekezdésben szereplő, releváns tényeken alapuló különböző ismérvek figyelembevételére nem vezet az intézmények közötti megállapodáshoz, a személynek az e tényekből és körülményekből, különösen a személy adott területre költözésének indokaiból kikövetkeztethető szándékát kell meghatározónak tekinteni a tényleges lakóhelyének megállapítása tekintetében.

3. A nappali tagozatos tanulmányok folytatása céljából egy másik államba távozó tanuló érdekeltségeinek központja nem tekinthető a tanulmányok teljes időtartamára a tanulmány szerinti államban levőnek, a vélelem megdöntésére vonatkozó lehetőség sérelme nélkül.

4. A (3) bekezdést értelemszerűen alkalmazni kell a tanuló családtagjaira.

SSCI.11. cikk: Időszakok összesítése

1. A jegyzőkönyv SSC.7. cikkének [Az időszakok összesítése] alkalmazásában az illetékes intézmény kapcsolatba lép azon állam intézményeivel, amely jogszabályainak hatálya alá az érintett személy szintén tartozott, az utóbbi jogszabályai alapján megszerzett valamennyi időszak meghatározása érdekében.

2. A valamely állam jogszabályai alapján megszerzett vonatkozó biztosítási, munkavállalási, önálló vállalkozói vagy helybenlakási időszakokat hozzá kell adni a bármely más állam jogszabályai alapján megszerzett ilyen jellegű időszakokhoz, amennyiben az a jegyzőkönyv SSC.7. cikkének [Az időszakok összesítése] alkalmazása szempontjából szükséges, feltéve, hogy ezek az időszakok nem fedik egymást.

3. Amennyiben a biztosítási vagy helybenlakási időszak, amelyet valamely állam jogszabályai alapján kötelező biztosítás keretében szereztek meg, egybeesik egy másik állam jogszabályai alapján önkéntes vagy szabadon választható folytatólagos biztosítás keretében megszerzett biztosítási időszakkal, csak a kötelező biztosítás alapján megszerzett időszakot kell figyelembe venni.

4. Amennyiben a valamely állam jogszabályai alapján megszerzett biztosítási vagy helybenlakási, egyenértékűnek nem minősülő időszak egybeesik egy másik állam jogszabályai szerint egyenértékűnek minősülő időszakkal, kizárólag a nem egyenértékű időszakot kell figyelembe venni.

5. Bármely, kettő vagy több állam jogszabályai alapján egyenértékűnek tekintett időszakot csak azon állam intézménye veszi figyelembe, amely jogszabályainak hatálya alá az érintett személy az említett időszak előtt utoljára kötelezően tartozott. Abban az esetben, ha az érintett személy az említett időszak előtt nem tartozott kötelezően valamely állam jogszabályainak hatálya alá, azon állam intézménye veszi figyelembe az említett időszakot, amely jogszabályainak hatálya alá az érintett személy az említett időszak után először tartozott kötelezően.

6. Abban az esetben, ha nem lehet pontosan meghatározni azt az időszakot, amelyben bizonyos biztosítási vagy helybenlakási időszakokat egy állam jogszabályai alapján megszerzettek, vélelmezni kell, hogy ezek az időszakok nem fedik át egymást egy másik állam jogszabályai alapján megszerzett biztosítási vagy helybenlakási időszakokkal, és – ha az az érintett személy számára előnyös – figyelembe kell őket venni, amennyiben észszerűen számításba vehetők.

SSCI.12. cikk: Az időszakok átváltásának szabályai

1. Amennyiben a valamely állam jogszabályai alapján megszerzett időszakokat egy másik állam jogszabályaiban megállapítottól eltérő egységekben fejezik ki, a jegyzőkönyv SSC.7. cikkének [Az időszakok összesítése] szerinti összesítés céljából szükséges átváltást a következő szabályok szerint kell elvégezni:

- (a) az átváltás alapjául az azon állam intézménye által közölt időszak szolgál, amelynek jogszabályai alapján az időszakot megszerzették;
- (b) az időszakokat napokban kifejező rendszerek esetében a napokról más egységekre, illetve fordítva történő átváltás, valamint a napokon alapuló különböző rendszerek közötti átváltás számítása az alábbi táblázat szerint történik:

Rendszer alapja	1 napnak megfelelő időtartam	1 hétnek megfelelő időtartam	1 hónapnak megfelelő időtartam	1 negyedévk megfelelő időtartam	Napok maximális száma egy naptári évben
5 nap	9 óra	5 nap	22 nap	66 nap	264 nap
6 nap	8 óra	6 nap	26 nap	78 nap	312 nap
7 nap	6 óra	7 nap	30 nap	90 nap	360 nap

- (c) az időszakokat a napoktól eltérő egységekben kifejező rendszerek esetében:
 - (i) három hónap vagy tizenhárom hét egy negyedévnek felel meg, és fordítva;
 - (ii) egy év négy negyedévnek, 12 hónapnak vagy 52 hétnek felel meg, és fordítva;
 - (iii) a hetek hónapokra való átváltása esetében, illetve fordítva, a heteket és a hónapokat a hatnapos rendszereknek a b) pont táblázata szerinti átváltási szabályai szerint kell napokra átváltani;
- (d) törtszámokban kifejezett időszakok esetében a számokat a b) és c) pontban meghatározott szabályok alkalmazásával a legközelebbi kisebb egész számra kell váltani. A tört éveket hónapokra kell átváltani, kivéve, ha az adott rendszer negyedéveken alapul;
- (e) amennyiben az ezen bekezdés alapján végzett átváltás eredménye egy egység törtrésze, a legközelebbi magasabb egész számot kell az e bekezdés szerinti átváltás eredményének tekinteni.

2. Az (1) bekezdés alkalmazása az egy naptári év alatt szerzett időszakok teljes összegére vonatkozóan nem haladhatja meg az (1) bekezdés b) pontjában foglalt táblázat utolsó oszlopában jelzett napok számát, 52 hetet, 12 hónapot vagy négy negyedévet.

Amennyiben az átváltandó időszakok megfelelnek az időszakok azon állam jogszabályai szerinti éves maximális mennyiségének, amelyben megszerezték őket, az (1) bekezdés alkalmazása nem eredményezhet egy naptári éven belül rövidebb időszakokat, mint az időszakoknak az érintett jogszabályok szerinti éves lehetséges maximális mennyisége.

3. Az átváltást vagy egyetlen, valamennyi összesítetten közölt időszakot lefedő műveletben kell végrehajtani, vagy minden egyes év vonatkozásában, amennyiben az időszakokat éves alapon közölték.

4. Ha egy intézmény az időszakokat napokban fejezi ki, egyúttal azt is jelzi, hogy az általa alkalmazott rendszer ötnapos, hatnapos vagy hétnapos.

II. CÍM: AZ ALKALMAZANDÓ JOGSZABÁLYOK MEGHATÁROZÁSA

SSCI.13. cikk: A jegyzőkönyv SSC.11. [Kiküldött munkavállalók] és SSC.12. [Tevékenység végzése két vagy több államban] cikkeire vonatkozó pontosítások

1. Az SSC.11. cikk [Kiküldött munkavállalók] (1) bekezdése a) pontjának alkalmazásában az „a személy, aki az államok egyikében munkavállalóként végzi tevékenységét egy munkáltató alkalmazásában, aki tevékenységeit szokásosan abban az államban végzi, és akit az említett munkáltató egy másik államba küld”, lehet olyan személy, akivel egy másik államba küldés céljából létesítettek munkaviszonyt, feltéve, hogy az érintett személy – közvetlenül a foglalkoztatás kezdetét megelőzően – már azon állam jogszabályainak hatálya alá tartozott, amelyben munkáltatója letelepedettnek tekinthető.

2. A jegyzőkönyv SSC.11. cikk [Kiküldött munkavállalók] (1) bekezdése a) pontjának alkalmazásában az „aki tevékenységeit szokásosan abban az államban végzi” kifejezés olyan munkáltatóra utal, aki a letelepedése szerinti állam területén szokásos jelleggel – a kizárólag belső igazgatási tevékenységektől eltérő – érdemi tevékenységeket folytat, figyelembe véve az adott vállalkozás által folytatott tevékenységek minden jellemző ismérvét. A releváns ismérveknek kapcsolódniuk kell az egyes munkáltatók egyedi jellemzőihez és a tevékenységek valódi jellegéhez.

3. Az SSC.11. cikk [Kiküldött munkavállalók] (1) bekezdése b) pontjának alkalmazásában a „szokásosan önálló vállalkozóként tevékenykedő olyan személy” kifejezés olyan személyre utal, aki a letelepedése szerinti állam területén szokásos jelleggel érdemi tevékenységet folytat. Különösen, a személynek egy bizonyos idő óta gyakorolnia kellett tevékenységét már azon nap előtt, amikor a cikk rendelkezéseiből számára fakadó előnyöket igénybe kívánja venni, és bármely, valamely másik államban átmenetileg folytatott tevékenység ideje alatt a letelepedése szerinti államban teljesítenie kell a tevékenysége gyakorlásához szükséges követelményeket, hogy visszatértekor folytatni tudja azt.

4. Az SSC.11. cikk [Kiküldött munkavállalók] (1) bekezdése b) pontjának alkalmazásában az az ismérv, amely alapján megállapítható, hogy egy önálló vállalkozó által az egyik államban megkezdett tevékenység „hasonló”-e a rendszeren gyakorolt önálló tevékenységhez, a tevékenység tényleges jellege, és nem az, hogy e tevékenység a másik államban esetlegesen foglalkoztatotti vagy önálló vállalkozói tevékenységnek minősül.

5. A jegyzőkönyv SSC.12. cikke [Tevékenység végzése két vagy több államban] (1) és (5) bekezdésének alkalmazásában az „egy vagy több tagállamban és az Egyesült Királyságban, illetve a két vagy több tagállamban szokásosan munkavállalóként tevékenységet végző személy” olyan személy, aki ugyanazon vállalkozás vagy munkáltató vagy több vállalkozás vagy munkáltató alkalmazásában, két vagy több államban, egyidejűleg vagy váltakozva egy vagy több különálló tevékenységet folytat.

6. A jegyzőkönyv SSC.12. cikke [Tevékenység végzése két vagy több államban] (1) és (5) bekezdésének alkalmazásában a hajózószemélyzet és a légiutas-kísérő személyzet munkavállalói viszonyban álló olyan tagja, aki rendszerint két vagy több államban nyújt légi személy- vagy áru fuvarozási szolgáltatásokat, azon állam jogszabályainak hatálya alá tartozik, ahol a jegyzőkönyv SSC.1. cikkében [Fogalom meghatározások] meghatározott hazai bázis található.

7. A jegyzőkönyv SSC.12. cikke [Tevékenység végzése két vagy több államban] szerint alkalmazandó jogszabályok meghatározásának céljából az elhanyagolható tevékenységeket nem kell figyelembe venni. E melléklet SSCI.15. cikkét [A SSC.12. cikk alkalmazására irányuló eljárás] az e cikk szerinti valamennyi esetben alkalmazni kell.

8. A jegyzőkönyv SSC.12. cikke [Tevékenység végzése két vagy több államban] (2) és (6) bekezdésének alkalmazásában az „egy vagy több tagállamban és az Egyesült Királyságban, illetve a két vagy több tagállamban szokásosan önálló vállalkozóként tevékenységet végző személy” különösen olyan személy, aki ezekben az államokban egyidejűleg vagy váltakozva egy vagy több különálló, önálló vállalkozói tevékenységet folytat, tekintet nélkül ezen tevékenységek jellegére.

9. Az (5) és a (8) bekezdés hatálya alá tartozó tevékenységeknek az SSC.11. cikk [Kiküldött munkavállalók] (1) bekezdése alá tartozóktól való megkülönböztetése érdekében az egy vagy több tagállam területén folytatott tevékenység időtartama (azaz állandó vagy esetleges, illetve átmeneti jellege) a meghatározó. E célból az összes releváns tény, beleértve a munkavállalók esetében különösen a munkavégzés munkaszerződésben megjelölt helyét, meg kell vizsgálni.

10. A jegyzőkönyv SSC.12. cikkének [Tevékenység végzése két vagy több államban] (1), (2), (5) és (6) bekezdése alkalmazásában a „munkavállalói vagy önálló vállalkozói tevékenység lényeges része” valamely államban való gyakorlása azt jelenti, hogy a munkavállaló vagy önálló vállalkozó tevékenységeinek mennyiségileg jelentős részét ott gyakorolja, anélkül, hogy szükségszerűen e tevékenységek főbb részéről lenne szó.

11. Annak meghatározásakor, hogy a tevékenységek jelentős része egy adott államban zajlik-e, az alábbi iránymutató jellegű ismérveket kell figyelembe venni:

- (a) munkavállalói tevékenység esetén a munkaidőt vagy a díjazást; valamint
- (b) önálló vállalkozói tevékenység esetén a forgalmat, a munkaidőt, a nyújtott szolgáltatások számát vagy a jövedelmet.

A fent említett ismérvek tekintetében a 25 %-nál kisebb arányú megfelelés – amit átfogó értékelés keretében kell megállapítani – azt jelzi, hogy a tevékenységek jelentős része nem az adott államban folyik.

12. A jegyzőkönyv SSC.12. cikke [Tevékenység végzése két vagy több államban] (2) bekezdése b) pontjának alkalmazásában egy önálló vállalkozó „érdekeltségeinek központját” úgy kell meghatározni, hogy figyelembe veszik szakmai tevékenységei valamennyi elemét, különösen az üzletvitel rögzített és állandó helyét, a gyakorolt tevékenység a szokásos jellegét vagy időtartamát, a nyújtott szolgáltatások számát, valamint az érintett személynek az összes körülményből kikövetkeztethető szándékát.

13. A (10), a (11) és a (12) bekezdés szerint alkalmazandó jogszabályok meghatározásához az érintett intézmények figyelembe veszik a következő 12 naptári hónapra előre jelzett helyzetet.

14. Abban az esetben, ha egy személy a munkavállalói tevékenységét két vagy több államban, az államok területén kívül letelepedett munkáltató számára végzi, és amennyiben ez a személy valamely államban rendelkezik lakóhellyel anélkül, hogy ott érdemi tevékenységet folytatna, akkor a lakóhelye szerinti állam jogszabályainak hatálya alá tartozik.

SSCI.14. cikk: A jegyzőkönyv SSC.10. cikke [Általános szabályok] (3) bekezdése b) pontjának, SSC.10. cikke (4) bekezdésének, valamint a jegyzőkönyv SSC.11. cikkének [Kiküldött munkavállalók] alkalmazására irányuló eljárások (az érintett intézmények tájékoztatása)

1. Amennyiben e melléklet SSCI.15. cikke [Az SSC.12. cikk alkalmazására irányuló eljárás] másképp nem rendelkezik, ha egy személy az illetékes államtól eltérő államban folytatja tevékenységét, a munkáltató vagy – tevékenységét nem munkavállalóként gyakorló személy esetében – maga az érintett személy erről tájékoztatja, lehetőleg előzetesen, az alkalmazandó

jogszabályok szerinti állam illetékes intézményét. Ezen intézmény kiállítja az érintett személy számára e melléklet SSCI.16. cikke [Az érintett személyek és a munkáltatók tájékoztatása] (2) bekezdésében említett tanúsítást, valamint a tevékenység gyakorlása szerinti állam illetékes hatósága által kijelölt intézmény számára haladéktalanul hozzáférhetővé teszi az e személyre a jegyzőkönyv SSC.10. cikke [Általános rendelkezések] (3) bekezdésének b) pontja vagy SSC.11. cikke [Kiküldött munkavállalók] szerint alkalmazandó jogszabályokra vonatkozó információt.

2. A jegyzőkönyv SSC.10. cikkének [Általános szabályok] (4) bekezdése szerinti munkáltató, akinek valamely más állam lobogója alatt közlekedő hajó fedélzetén munkavállalója van, amennyiben lehetséges, előre tájékoztatja annak az államnak az illetékes intézményét, amelynek jogszabályait a munkavállalóra alkalmazni kell. Az említett intézmény haladéktalanul hozzáférhetővé teszi a jegyzőkönyv SSC.10. cikkének [Általános szabályok] (4) bekezdése szerint az érintett személyre alkalmazandó jogszabályokra vonatkozó információt az azon állam illetékes hatósága által kijelölt intézmény részére, amelynek a lobogója alatt közlekedő hajó fedélzetén a munkavállalót foglalkoztatni fogják.

SSCI.15. cikk: A jegyzőkönyv SSC.12. cikkének [Tevékenység végzése két vagy több államban] alkalmazására irányuló eljárás

1. Az a személy, aki két vagy több államban folytat tevékenységet, illetve amennyiben az SSC.12. cikk [Tevékenység végzése két vagy több államban] (5) vagy (6) bekezdése alkalmazandó, tájékoztatja erről a lakóhelye szerinti állam illetékes hatósága által kijelölt intézményt.

2. A lakóhely szerinti kijelölt intézmény haladéktalanul meghatározza az érintett személyre alkalmazandó jogszabályokat, tekintettel e melléklet SSC.12. cikkére [Tevékenység végzése két vagy több államban] és SSCI.13. cikkére [A jegyzőkönyv SSC.11. [Kiküldött munkavállalók] és SSC.12. [Tevékenység végzése két vagy több államban] cikkeire vonatkozó pontosítások]. E kezdeti meghatározás ideiglenes jellegű. Az intézmény az általa ideiglenesen meghatározott jogszabályokról tájékoztatja minden olyan állam kijelölt intézményét, amelyben az érintett személy tevékenységet folytat.

3. Az alkalmazandó jogszabályok (2) bekezdésben előírt ideiglenes meghatározása két hónapon belül véglegessé válik azt követően, hogy az érintett állam(ok) illetékes hatóságai által kijelölt intézmények arról a (2) bekezdésnek megfelelően értesítést kaptak, kivéve, ha az alkalmazandó jogszabályokat a (4) bekezdés alapján már előzőleg véglegesen meghatározták, vagy ha az érintett intézmények legalább egyike e két hónapos időszak végéig tájékoztatja a lakóhely szerinti állam illetékes hatósága által kijelölt intézményt arról, hogy a meghatározást nem tudja még elfogadni, vagy az azzal kapcsolatos álláspontja eltérő.

4. Ha az alkalmazandó jogszabály meghatározásával kapcsolatos bizonytalanság két vagy több állam intézményei vagy hatóságai közötti kapcsolatfelvételt igényel, az érintett állam(ok) illetékes hatóságai által kijelölt intézmények vagy maguk az illetékes hatóságok közül egy vagy több kérelmére az érintett személyre alkalmazandó jogszabályokat közös megegyezéssel kell meghatározni, tekintetbe véve a jegyzőkönyv SSC.12. cikkének [Tevékenység végzése két vagy több államban] rendelkezéseit és e melléklet SSCI.13. cikkének [A jegyzőkönyv SSC.11. [Kiküldött munkavállalók] és SSC.12. [Tevékenység végzése két vagy több államban] cikkeire vonatkozó pontosítások] vonatkozó rendelkezéseit.

Amennyiben az érintett intézmények vagy illetékes hatóságok álláspontja különböző, e szervek a fent meghatározott feltételeknek megfelelően megállapodásra törekednek, és e melléklet SSCI.6. cikke [Jogszabályok ideiglenes alkalmazása és ellátások ideiglenes nyújtása] alkalmazandó.

5. Azon állam illetékes intézménye, amelynek jogszabályait akár ideiglenesen, akár véglegesen alkalmazandóként határozták meg, haladéktalanul értesíti erről az érintett személyt.

6. Amennyiben az érintett személy elmulasztja közölni az (1) bekezdésben említett információt, e cikket a lakóhelye szerinti állam illetékes hatósága által kijelölt intézmény kezdeményezésére alkalmazni kell, amint az intézmény – feltehetőleg más érintett intézményen keresztül – tudomást szerez az adott személy helyzetéről.

SSCI.16. cikk: Az érintett személyek és a munkáltatók tájékoztatása

1. Azon állam illetékes intézménye, amelynek jogszabályai a jegyzőkönyv II. címe [Az alkalmazandó jogszabályok meghatározása] szerint alkalmazandóvá válnak, értesíti az érintett személyt – valamint adott esetben annak munkáltatóját vagy munkáltatóit – az e jogszabályok szerinti kötelezettségeiről. Megadja számukra a jogszabályokban előírt alakiságok teljesítéséhez szükséges segítséget.

2. Az érintett személy vagy a munkáltató kérésére azon állam illetékes intézménye, amelynek jogszabályai a jegyzőkönyv II. címe [Az alkalmazandó jogszabályok meghatározása] szerint alkalmazandók, tanúsítja, hogy ezeket a jogszabályokat kell alkalmazni, és adott esetben jelzi, hogy mely időpontig és milyen feltételekkel.

SSCI.17. cikk: Az intézmények közötti együttműködés

1. A megfelelő intézmények közlik a jegyzőkönyv II. címe [Az alkalmazandó jogszabályok meghatározása] szerint az érintett személyre alkalmazandó jogszabályok szerinti állam illetékes intézményével az azon időpont megállapításához szükséges információt, amelytől kezdve a jogszabályokat alkalmazni kell, valamint az azon járulékok megállapításához szükséges információt, amelyek fizetésére a személy és annak munkáltatója vagy munkáltatói e jogszabályok alapján kötelezettek.

2. Azon állam illetékes intézménye, amelynek jogszabályai az érintett személyre vonatkozóan a jegyzőkönyv II. címe [Az alkalmazandó jogszabályok meghatározása] szerint alkalmazandóvá válnak, az ezen jogszabályok hatálybalépésének időpontjára vonatkozó információt elérhetővé teszi azon állam illetékes hatósága által kijelölt intézmény számára, amely jogszabályainak hatálya alá a személy a legutóbb tartozott.

SSCI.18. cikk: Együttműködés az alkalmazandó jogszabályok tekintetében kiállított dokumentumok érvényességével kapcsolatos kétségek felmerülése esetén

1. Amennyiben kétség merül fel az alkalmazandó jogszabályok tekintetében az adott személy helyzetét tanúsító dokumentum érvényességét vagy a dokumentum alapját képező tények helytállóságát illetően, a dokumentumot átvevő állami intézménynek kérnie kell a kiállító intézménytől a szükséges pontosításokat, valamint adott esetben a dokumentum visszavonását vagy helyesbítését. A kérelmező intézménynek meg kell indokolnia a kérését, és mellékelnie kell a kérés alapját képező, vonatkozó igazoló dokumentumokat.

2. Ilyen kérés kézhezvétele esetén a kiállító intézménynek felül kell vizsgálnia a dokumentum kiállításának alapját képező indokokat, és amennyiben hibát észlel, a kérés kézhezvételétől számított 30 munkanapon belül vissza kell vonnia vagy helyesbítenie kell a dokumentumot. A visszavonás vagy helyesbítés visszamenőleges hatállyal bír. Mindazonáltal ha fennáll annak kockázata, hogy az eljárás aránytalan helyzetet eredményez, különösen azt, hogy egy biztosított személy az érintett időszak teljes egészére vagy annak egy részére az érintett államban vagy államokban elveszíti biztosított jogállását, az államok ebben az esetben egy ennél arányosabb intézkedést vesznek fontolóra.

Amennyiben a rendelkezésre álló bizonyítékok alapján a kiállító intézmény úgy ítéli meg, hogy a dokumentumot kérelmező személy csalást követett el, köteles a dokumentumot haladéktalanul és visszamenőleges hatállyal visszavonni vagy helyesbíteni.

III. CÍM: AZ ELLÁTÁSOK EGYES CSOPORTJAI RA VONATKOZÓ KÜLÖNLEGES RENDELKEZÉSEK

1. FEJEZET: BETEGSÉGI, ANYASÁGI ÉS AZZAL EGYENÉRTÉKŰ APASÁGI ELLÁTÁSOK

SSCI.19. cikk: Általános végrehajtási rendelkezések

1. Az illetékes hatóságok vagy intézmények gondoskodnak arról, hogy a biztosítottak megkapják a szükséges tájékoztatást a természetbeni ellátások nyújtásával kapcsolatos eljárásokról és feltételekről, amennyiben az ilyen ellátásokat az illetékes intézmény szerinti államtól eltérő állam területén kapják.

2. A jegyzőkönyv SSC.6. cikkének [Az ellátásokkal, jövedelmekkel, tényállásokkal és eseményekkel kapcsolatos egyenlő bánásmód] a) pontja ellenére egy állam a jegyzőkönyv SSC.20.cikke [Nyugdíjigénylők] szerint csak akkor válhat felelőssé az ellátások költségeinek megtérítéséért, ha a biztosított ezen állam jogszabályai szerint nyugdíjat igényelt, vagy a jegyzőkönyv SSC.21 [Természetbeni ellátásokra való jogosultság a lakóhely szerinti állam jogszabályai szerint] –SSC.27. cikkével [Nyugdíjasok által fizetendő járulékok] összhangban ezen állam jogszabályai szerint nyugdíjat kap.

SSCI.20. cikk: A lakóhely vagy a tartózkodási hely szerinti államban egynél több rendszer létezése esetén alkalmazandó rendszer

Ha a lakóhely vagy a tartózkodási hely szerinti állam joga a biztosítottak egynél több kategóriája tekintetében egynél több betegség, anyasági és apasági biztosítási rendszert is magában foglal, a jegyzőkönyv SSC.15.cikke [Az illetékes államon kívüli más állam területén található lakóhely], SSC.17. cikkének (1) bekezdése [Tartózkodás az illetékes állam területén kívül], SSC.18. cikke [Utazás természetbeni ellátás igénybevétele céljából – Engedély megfelelő kezelés igénybevételére a lakóhely szerinti államon kívül], SSC.20.cikke [Nyugdíjigénylők], SSC.22.cikke [Természetbeni ellátásokra való jogosultság hiánya a lakóhely szerinti állam jogszabályai szerint] és SSC.24.cikke [A nyugdíjas azon családtagjai, akiknek a lakóhelye egy másik államban található, mint amelyekben az érintett nyugdíjas lakóhellyel rendelkezik] alapján alkalmazandó rendelkezések a munkavállalókra vonatkozó általános rendszerrel kapcsolatos jogszabályok rendelkezései.

SSCI.21. cikk: Az illetékes államon kívüli más állam területén található lakóhely

Eljárás és a jog hatálya

1. A jegyzőkönyv SSC.15. cikkének [Az illetékes államon kívüli más állam területén található lakóhely] alkalmazása céljából a biztosított személy vagy családtagjai a lakóhely szerinti intézménynél azonnal nyilvántartásba vetetik magukat. A természetbeni ellátásokhoz a lakóhely szerinti államban való jogosultságukat a biztosított vagy a lakóhely szerinti intézmény kérésére az illetékes intézmény által kibocsátott dokumentum igazolja.

2. Az (1) bekezdésben említett dokumentum mindaddig érvényes, amíg az illetékes intézmény nem értesíti a lakóhely szerinti intézményt annak érvénytelenítéséről.

A lakóhely szerinti intézmény tájékoztatja az illetékes intézményt minden, az (1) bekezdés szerinti nyilvántartásba vételről, valamint az abban történt változtatásokról vagy annak törléséről.

3. E bekezdést értelemszerűen kell alkalmazni a jegyzőkönyv SSC.20. cikkében [Nyugdíjigénylők], SSC.22. cikkében [Természetbeni ellátásokra való jogosultság hiánya a lakóhely szerinti állam jogszabályai szerint], SSC.23.cikkében [A lakóhely szerinti tagállamtól eltérő egy vagy több tagállam jogszabályai szerinti nyugdíjak, ha a természetbeni ellátásokra való jogosultság a

lakóhely szerinti tagállamban áll fenn] és SSC.24. cikkében [A nyugdíjas azon családtagjai, akiknek a lakóhelye egy másik államban található, mint amelyekben az érintett nyugdíjas lakóhellyel rendelkezik] említett személyekre.

Visszatérítés

4. Amennyiben egy személy vagy családtagjai:
 - (a) rendelkeznek az (1) bekezdésben említett okmánnyal;
 - (b) az (1) bekezdés szerint az okmányt nyilvántartásba vetették a lakóhely szerinti intézménnyel; valamint
 - (c) az adott személy vagy családtagjaik által vagy nevében a tartózkodás szerinti állam számára az adott államba való belépési, tartózkodási, munkavállalási vagy letelepedési engedély iránti kérelem részeként egészségügyi díjat fizettek,

ez a személy vagy családtagjai kérhetik a lakóhely szerinti állam intézményétől a befizetett egészségügyi díj (adott esetben részben vagy egészben történő) visszatérítését.

4. Amennyiben a kérelem benyújtására az (1) bekezdéssel összhangban kerül sor, a kérelmet a lakóhely szerinti állam intézménye ítéli meg a kérelem kézhezvétele napjától számított meg három naptári hónapon belül, és a visszatérítést e cikkel összhangban térítik meg.

5. Amennyiben az (1) bekezdésben említett dokumentum érvényességi ideje rövidebb annál az időtartamnál, amelyre vonatkozóan az egészségügyi díjat megfizették, a visszatérített összeg nem haladhatja meg az egészségügyi díj azon részét, amely megfelel annak az időszaknak, amelyre vonatkozóan a dokumentumot kiállították.

6. Amennyiben az egészségügyi díjat az e cikk hatálya alá tartozó személy nevében egy másik személy fizette meg, visszatérítés nyújtható e másik személy részére.

SSCI.22. cikk: Az illetékes államtól eltérő államban való tartózkodás

Eljárás és a jog hatálya

1. Az SSC.17. cikkének [Ideiglenes tartózkodás az illetékes állam területén kívül] alkalmazása céljából a biztosított bemutatja a tartózkodás helye szerinti állam egészségügyi ellátást nyújtó intézményének a biztosított illetékes intézménye által kibocsátott, jogosultságot igazoló dokumentumot, amely igazolja a biztosított természetbeni ellátásokhoz való jogosultságát. Ha a biztosított nem rendelkezik az említett dokumentummal, a tartózkodási hely szerinti intézmény – kérelemre, vagy ha szükséges, anélkül – az illetékes intézményhez fordul a dokumentum beszerzése érdekében.

2. E dokumentum igazolja, hogy a biztosított ugyanazon feltételek mellett jogosult a jegyzőkönyv SSC.17. cikkében [Tartózkodás az illetékes állam területén kívül] meghatározott feltételek szerinti természetbeni ellátásokra, mint amelyek a tartózkodási hely szerinti állam joga szerint biztosítottakra vonatkoznak, és megfelel az SSCI.2. függelékben foglalt követelményeknek.

3. A jegyzőkönyv SSC.17. cikkének [Tartózkodás az illetékes állam területén kívül] (1) bekezdésében említett természetbeni ellátások azokat az orvosi okokból szükségessé váló természetbeni ellátásokat jelentik, amelyeket a tartózkodási hely szerinti államban, ennek

jogszabályai alapján nyújtanak annak érdekében, hogy a biztosított a szükséges kezelés céljából ne kényszerüljön tervezett tartózkodásának vége előtt visszatérni lakóhelyére.

A természetbeni ellátások költségeinek viselésére és megtérítésére vonatkozó eljárás és szabályok

4. Amennyiben a jegyzőkönyv SSC.17. cikke [Tartózkodás az illetékes állam területén kívül] keretében biztosított természetbeni ellátásoknak vagy azok egy részének költségét ténylegesen a biztosított viselte, és a tartózkodási hely szerinti intézmény által alkalmazott jogszabályok lehetővé teszik e költségek biztosítottnak való visszatérítését, a biztosított a visszatérítés iránti kérelmét a tartózkodási hely szerinti intézménynek küldheti el. Ebben az esetben ez az intézmény az ellátások költségének összegét – a jogszabályaiban a visszatérítésre vonatkozóan előírt mértékben és feltételekkel – közvetlenül a biztosított személynek téríti vissza.

5. Ha az ilyen költségek megtérítését nem közvetlenül a tartózkodási hely szerinti intézménytől kérték, akkor a felmerült költségeket az illetékes intézmény téríti vissza az érintett személynek, mégpedig a tartózkodási hely szerinti intézmény által alkalmazott visszatérítés mértékében, vagy annak az összegnek megfelelően, amely e melléklet SSCI.47. cikkének [Elvek] a kérdéses esetben való alkalmazása esetén a tartózkodási hely szerinti intézménynek lenne visszatérítendő.

A tartózkodási hely szerinti intézmény kérésre minden szükséges felvilágosítást megad az illetékes intézménynek az említett mértékről vagy összegről.

6. Az (5) bekezdéstől eltérve, az illetékes intézmény megtérítheti a felmerült költségeket saját jogszabályainak megfelelően és az azokban megállapított visszatérítési mérték feltételei szerint, feltéve, hogy a biztosított hozzájárult e rendelkezés alkalmazásához.

7. Ha a tartózkodási hely szerinti állam joga nem rendelkezik a kérdéses esetben a (4) és (5) bekezdés szerinti visszatérítésről, az illetékes intézmény a biztosított beleegyezése nélkül a saját jogszabályainak keretein belül és az azokban megállapított visszatérítési mérték feltételei szerint térítheti meg a költségeket.

8. A biztosítottnak nyújtott visszatérítés semmilyen esetben sem haladhatja meg a biztosított ténylegesen felmerült költségeinek összegét.

9. Nagy összegű kiadások esetén az illetékes intézmény megfelelő előleget folyósíthat a biztosítottnak, amint az visszatérítés iránti kérelmét benyújtotta ezen intézménynek.

Családtagok

10. Az (1)–(9) bekezdést értelemszerűen alkalmazni kell a biztosított családtagjaira.

Visszatérítés diákoknak

11. Amennyiben a személy:

- (a) rendelkezik az illetékes intézmény által kibocsátott, az SSCI-2. függelékben említett érvényes jogosultságot igazoló dokumentummal;
- (b) az illetékes államtól (a tanulmányok szerinti állam) eltérő állam felsőoktatási intézményébe felvételt nyert, hogy fő tevékenységként olyan nappali tagozatos tanulmányokat folytasson, amelyek eredményeként az adott állam által elismert felsőfokú képesítést szerez, ideértve a felsőoktatási intézményben olyan oklevelet,

bizonyítványt vagy doktori fokozatot, amely a nemzeti joggal összhangban, az említett oktatást megelőző, előkészítő tanfolyamra vagy a kötelező gyakorlatra is kiterjedhet;

- (c) nem dolgozott, illetve nem dolgozik alkalmazottként vagy vállalkozóként annak az államnak a területén, ahol a tanulmányait folytatja abban az időszakban, amelyre az egészségügyi díj vonatkozik; és
- (d) az adott személy által vagy nevében egészségügyi díjat fizettek a tanulmányok helye szerinti államba való belépésre, ott-tartózkodásra vagy letelepedésre vonatkozó engedély iránti kérelem részeként, az adott államban nappali tagozatos tanulmányok folytatása céljából;

ez a személy kérheti a tanulmányok helye szerinti állam intézményétől a befizetett egészségügyi díj (adott esetben részben vagy egészben történő) visszatérítését.

12. Amennyiben a kérelem benyújtására a (11) bekezdéssel összhangban kerül sor, a kérelmet a tanulmányok helye szerinti állam intézménye ítéli meg a kérelem kézhezvétele napjától számított észszerű időn belül, de nem később mint hat naptári hónapon belül, és a visszatérítést e cikk összhangban folyósítja.

13. Amennyiben a (11) bekezdés a) pontjában említett, jogosultságot igazoló dokumentum érvényességi ideje rövidebb annál az időtartamnál, amelyre vonatkozóan az egészségügyi díjat megfizették, a visszatérített egészségügyi díj összege az az összeg, amely megfelel annak az időszaknak, amelyre vonatkozóan a dokumentumot kiállították.

14. Amennyiben az egészségügyi díjat az e cikk hatálya alá tartozó személy nevében egy másik személy fizette meg, visszatérítés nyújtható e másik személy részére.

15. A (11)–(14) bekezdést értelemszerűen alkalmazni kell a szóban forgó személy családtagjaira.

16. E cikk e megállapodás hatálybalépését követő 12 hónappal lép hatályba.

17. Az a személy, aki eleget tesz a (11) bekezdésben foglalt feltételeknek az e megállapodás hatálybalépése és a (16) bekezdésben meghatározott időpont közötti időszakban, e cikk hatálybalépésekor a (11) bekezdés szerinti visszatérítés iránti kérelmet nyújthat be az említett időszakra vonatkozóan.

18. Az SSC.5 cikk [Egyenlő bánásmód] (1) bekezdésétől eltérve, a tanulmányok helye szerinti állam a nemzeti jogával összhangban díjat szabhat ki azon természetbeni ellátásokra vonatkozóan, amelyek nem felelnek meg az SSC.17. cikk [Tartózkodás az illetékes állam területén kívül] (1) bekezdésének a) pontjában foglalt kritériumoknak, és amelyeket olyan személynek nyújtanak, aki már a tartózkodása során részesült visszatérítésben azon időszakban, amelyre a visszatérés vonatkozik.

SSCI.23. cikk: Tervezett gyógykezelés

Engedélyezési eljárás

1. A jegyzőkönyv SSC.18.cikke [Utazás természetbeni ellátás igénybevétele céljából – Engedély megfelelő kezelés igénybevételére a lakóhely szerinti államon kívül] (1) bekezdésének alkalmazása céljából a biztosított az illetékes intézmény által kibocsátott dokumentumot mutat be a tartózkodási hely szerinti intézménynek. E cikk alkalmazásában az illetékes intézmény azon intézmény, amely a tervezett gyógykezelés költségeit viseli; a jegyzőkönyv SSC.18. cikkének [Utazás természetbeni ellátás igénybevétele céljából – Engedély megfelelő kezelés igénybevételére a lakóhely szerinti

államon kívül] (4) bekezdésében és SSC.25. cikkének [A nyugdíjasnak vagy családtagjainak a lakóhely szerinti államtól eltérő államban való tartózkodása – az illetékes államban való tartózkodás – a lakóhely szerinti államon kívüli megfelelő kezelés engedélyezése] (5) bekezdésében említett esetekben, amikor a lakóhely szerinti államban nyújtott természetbeni ellátásokat rögzített összegek alapján térítik vissza, az illetékes intézmény a lakóhely szerinti intézmény.

2. Amennyiben a biztosított személy lakóhelye nem az illetékes állam területén van, az engedélyt a lakóhely szerinti intézménytől igényli, amely azt haladéktalanul továbbítja az illetékes intézménynek.

Ebben az esetben a lakóhely szerinti intézmény nyilatkozatban igazolja, hogy a lakóhely szerinti államban teljesülnek-e a jegyzőkönyv SSC.18. cikke [Utazás természetbeni ellátás igénybevétele céljából – Engedély megfelelő kezelés igénybevételére a lakóhely szerinti államon kívül] (2) bekezdésének második mondatában foglalt feltételek.

Az illetékes intézmény csak akkor tagadhatja meg a kért engedélyt, ha a lakóhely szerinti intézmény értékelése szerint a jegyzőkönyv SSC.18. cikke [Utazás természetbeni ellátás igénybevétele céljából – Engedély megfelelő kezelés igénybevételére a lakóhely szerinti államon kívül] (2) bekezdésének második mondatában foglalt feltételek a biztosított lakóhelye szerinti államban nem teljesülnek, vagy ha ugyanaz a kezelés az illetékes államban – orvosilag indokolt határidőn belül, figyelembe véve az érintett személy aktuális egészségi állapotát és betegségének várható lefolyását – is biztosítható.

Az illetékes intézmény döntéséről tájékoztatja a lakóhely szerinti intézményt.

Amennyiben az intézmény államának nemzeti jogszabályaiban megállapított határidőkön belül nem érkezik válasz, az engedélyt az illetékes intézmény által megadottnak kell tekinteni.

3. Amennyiben egy biztosítottnak, akinek lakóhelye nem az illetékes félnél van, sürgős, életmentő ellátásra van szüksége, és az engedély a jegyzőkönyv SSC.18. cikke [Utazás természetbeni ellátás igénybevétele céljából – Engedély megfelelő kezelés igénybevételére a lakóhely szerinti államon kívül] (2) bekezdésének második mondatával összhangban nem tagadható meg, az engedélyt az illetékes intézmény nevében a lakóhely szerinti intézmény adja meg, és erről azonnal értesíti az illetékes intézményt.

Az illetékes intézmény elfogadja az engedélyt kiadó, lakóhely szerinti intézmény által jóváhagyott orvosoknak a sürgős, életmentő ellátás szükségességét alátámasztó megállapításait és kezelési módszereit.

4. Az illetékes intézménynek bármikor joga van ahhoz, hogy az engedélyezési eljárás során a biztosítottat a tartózkodási vagy lakóhely szerinti félnél az általa kiválasztott orvossal megvizsgáltassa.

5. A tartózkodási hely szerinti intézmény – az engedélyezést érintő bármely döntés sérelme nélkül – értesíti az illetékes intézményt, amennyiben a meglévő engedélyben szereplő kezelésen kívüli kiegészítő kezelés tűnik orvosilag indokoltnak.

A természetbeni ellátásoknak a biztosított számára felmerülő költségeinek viselése

6. A (7) bekezdés sérelme nélkül e melléklet SSCI.22. cikkének [Az illetékes államtól eltérő államban való tartózkodás] (4) és (5) bekezdése értelemszerűen alkalmazandó.

7. Amennyiben az engedélyezett gyógykezelés költségét részben vagy egészben a biztosított személy ténylegesen maga viselte, és az illetékes intézmény által a tartózkodás helye szerinti

intézménynek vagy a biztosítottnak a (6) bekezdés értelmében visszatérítendő költség (tényleges költség) alacsonyabb, mint amelyet ugyanazon kezelésért az illetékes államban kellett volna fizetnie (fiktív költség), az illetékes intézmény a biztosított gyógykezelésének költségeit, annak kérésére, visszatéríti azon összeg erejéig, amennyivel a fiktív költség meghaladja a tényleges költséget. A visszatérített összeg azonban nem haladhatja meg a biztosított számára ténylegesen felmerült költségeket, és megállapításánál figyelembe veheti azt az összeget, amelyet a biztosítottnak akkor kellett volna fizetnie, ha a kezelést az illetékes államban veszi igénybe.

A tervezett gyógykezelés részét képező utazás és tartózkodás költségeinek viselése

8. Ha az illetékes intézmény nemzeti jogszabályai rendelkeznek a biztosított kezelésétől elválaszthatatlan utazás és tartózkodás költségeinek megtérítéséről, az érintett személy, valamint szükség esetén a kísérő személy költségeit ezen intézmény vállalja, amennyiben egy más államban való kezelésre engedélyezte.

Családtagok

9. Az (1)–(8) bekezdést értelemszerűen alkalmazni kell a biztosított családtagjaira.

SSCI.24. cikk: Keresőképtelenség esetén járó pénzbeli ellátások az illetékes államtól eltérő államban való tartózkodás vagy lakóhely esetén

A biztosított által követendő eljárás

1. Amennyiben az illetékes állam jogszabályai előírják, hogy a biztosítottnak keresőképtelensége esetén igazolást kell bemutatnia ahhoz, hogy a jegyzőkönyv SSC.19. cikkének [Pénzbeli ellátások] (1) bekezdése szerinti pénzbeli ellátásokra jogosult legyen, a biztosítottnak kérnie kell az egészségi állapotát elbíráló orvost a lakóhelye szerinti államban, hogy igazolja keresőképtelenségét és annak várható időtartamát.

2. A biztosított az illetékes állam jogszabályaiban megállapított határidőn belül elküldi az igazolást az illetékes intézménynek.

3. Ha a lakóhely szerinti államban az ellátást nyújtó orvosok nem állítanak ki keresőképtelenségre vonatkozó igazolást, és ha az illetékes állam jogszabályai igénylik ezt az igazolást, az érintett személy közvetlenül a lakóhelye szerinti intézményhez fordul. Ez az intézmény azonnal intézkedik az érintett személy keresőképtelenségének orvosi elbírálásáról és az (1) bekezdésben említett igazolás kiállításáról. Az igazolást haladéktalanul továbbítani kell az illetékes intézménynek.

4. Az (1), (2) és (3) bekezdésben szereplő dokumentum továbbítása nem mentesíti a biztosítottat az alkalmazandó jogszabályok értelmében fennálló kötelezettségeinek teljesítése alól, különösen a munkáltatójával szemben. Adott esetben a munkáltató, illetve az illetékes szerv olyan tevékenységekben való részvételre szólíthatja fel a munkavállalót, melynek célja a munkába történő visszailleszkedés elősegítése és támogatása.

A lakóhely szerinti állami intézmény által követendő eljárás

5. Az illetékes intézmény kérésére, a lakóhely szerinti intézmény elvégzi az érintett személlyel kapcsolatos bármely szükséges igazgatási ellenőrzést és orvosi felülvizsgálatot, az utóbbi intézmény által alkalmazott jogszabályokban előírtak szerint. Az ellenőrzést végző orvos jelentését – különösen a keresőképtelenség várható időtartamát – a lakóhely szerinti intézmény haladéktalanul továbbítja az illetékes intézményhez.

Az illetékes intézmény által követendő eljárás

6. Az illetékes intézménynek joga van ahhoz, hogy a biztosítottat az intézmény által választott orvossal vizsgálta meg.
7. A jegyzőkönyv SSC.19. cikke [Pénzbeli ellátások] (1) bekezdése második mondatának sérelme nélkül az illetékes intézmény a pénzbeli ellátásokat közvetlenül az érintett személynek folyósítja, és amennyiben szükséges, értesíti erről a lakóhely szerinti intézményt.
8. A jegyzőkönyv SSC.19. cikke [Pénzbeli ellátások] (1) bekezdésének alkalmazása céljából a biztosított részére a vizsgálatot végző orvos vagy intézmény megállapítása alapján egy másik államban kiállított keresőképtelenségi igazolásban szereplő adatok jogilag egyenértékűek az illetékes államban kiállított igazolással.
9. Ha az illetékes intézmény úgy dönt, hogy elutasítja a pénzbeli ellátás iránti kérelmet, döntéséről értesíti a biztosítottat és ezzel egyidejűleg a lakóhely szerinti intézményt is.

Az illetékes államtól eltérő államban való tartózkodás esetén követendő eljárás

10. Az (1)–(9) bekezdést értelemszerűen alkalmazni kell, amennyiben a biztosított az illetékes államtól eltérő államban tartózkodik.

SSCI.25. cikk: Nyugdíjasok által fizetendő járulékok

Ha egy személy egynél több államból kap nyugdíjat, a kifizetett összes nyugdíjból levont járulékok összege semmilyen körülmények között nem lehet magasabb, mint az olyan személytől levont összeg, aki az illetékes államtól azonos összegű nyugdíjat kap.

SSCI.26. cikk: Különös végrehajtási rendelkezések

1. Ha egy személy vagy csoport kérésre mentesül a kötelező betegbiztosítás alól, és így ezekre a személyekre nem érvényes valamely olyan betegbiztosítási rendszer, amelyre a jegyzőkönyvet alkalmazni kell, kizárólag e mentesség miatt valamely állam intézménye nem válik felelőssé a jegyzőkönyv III. címe I. fejezetének [Betegségi, anyasági és azzal egyenértékű apasági ellátások] értelmében e személyeknek vagy családtagjuknak nyújtott természetbeni vagy pénzbeli ellátások költségeinek viseléséért.
2. Ha az (1) bekezdésben említett személyek és családtagjaik olyan államban laknak, amelyben a természetbeni ellátásra való jogosultságnak nem feltétele a biztosítás, vagy a munkaviszony keretében vagy önálló vállalkozóként végzett tevékenység, a lakóhely szerinti államban nyújtott természetbeni ellátás teljes költségét meg kell téríteniük.

2. FEJEZET: MUNKAHELYI BALESETEKKEL ÉS FOGLALKOZTATÁSI MEGBETEGEDÉSEKKEL KAPCSOLATOS ELLÁTÁSOK

SSCI.27. cikk: Természetbeni és pénzbeli ellátásokra való jogosultság az illetékes államtól eltérő államban lévő lakóhely vagy tartózkodás esetén

1. A jegyzőkönyv SSC.31. cikkének [Természetbeni és pénzbeli ellátásokra való jogosultság] végrehajtása céljából e melléklet SSCI.21 [Az illetékes államon kívüli más állam területén található lakóhely]–SSCI.24. cikkét [Keresőképtelenség esetén járó pénzbeli ellátások az illetékes államtól eltérő államban való tartózkodás vagy lakóhely esetén] értelemszerűen kell alkalmazni.

2. A munkahelyi balesetek és foglalkozási megbetegedések esetén a lakóhely vagy tartózkodási hely szerinti állam nemzeti jogszabályai alapján nyújtott különleges, természetbeni ellátások esetén az adott állam intézményének haladéktalanul értesítenie kell az illetékes intézményt.

SSCI.28. cikk: Eljárás az illetékes államtól eltérő állam területén bekövetkezett munkabaleset vagy foglalkozási megbetegedés esetén

1. Amennyiben az illetékes államtól eltérő állam területén történik a munkabaleset, vagy a foglalkozási megbetegedést először ott állapítják meg, a munkabalesetről vagy a foglalkozási megbetegedésről – amennyiben a nemzeti jogszabályokban létezik ilyen nyilatkozat vagy értesítés – az illetékes állam jogszabályainak megfelelően kell nyilatkozatot vagy értesítést benyújtani – adott esetben azon állam egyéb alkalmazandó hatályos jogszabályi rendelkezéseinek sérelme nélkül –, ahol a munkabaleset bekövetkezett vagy a foglalkozási megbetegedést orvosilag először megállapították, mely utóbbi rendelkezéseket az ilyen esetekben továbbra is alkalmazni kell. A nyilatkozatot vagy értesítést az illetékes intézményhez kell címezni.

2. Azon állam intézménye, amelynek területén a munkabaleset bekövetkezett vagy a foglalkozási megbetegedést először megállapították, tájékoztatja az illetékes intézményt az ezen állam területén kiállított orvosi igazolásokról.

3. Ha az illetékes államtól eltérő állam területén a munkahelyre való utazás vagy az onnan való hazatérés közben elszenvedett baleset következtében vizsgálatot kell indítani ez utóbbi állam területén a megfelelő ellátásokra való jogosultság megállapítása céljából, az illetékes intézmény e célra kijelölhet egy vizsgálatot végző személyt, és erről tájékoztatnia kell a másik állam hatóságait. Az intézményeknek együtt kell működniük valamennyi lényeges információ kiértékelése érdekében, és meg kell vizsgálniuk a balesettel kapcsolatos jelentéseket és minden egyéb dokumentumot.

4. A kezelést követően az illetékes intézmény kérésére a baleset vagy a megbetegedés tartós következményeire – és különösen a sérülést szenvedett személy aktuális állapotára, valamint a gyógyulásra vagy a sérülések stabilizálódására – vonatkozó orvosi igazolásokkal kísért részletes jelentést kell küldeni. A fizetendő díjakat a lakóhely vagy a tartózkodási hely szerinti intézmény fizeti, adott esetben saját térítési díjai szerint, az illetékes intézmény terhére.

5. Adott esetben a lakóhely vagy a tartózkodási hely szerinti intézményt, kérésére az illetékes intézmény értesíti a gyógyulás vagy a sérülés stabilizálódása időpontjára vonatkozó határozatról, valamint adott esetben a nyugdíj megállapítására vonatkozó határozatról.

SSCI.29. cikk: A baleset vagy a megbetegedés foglalkozási jellegének vitatása

1. Amennyiben az illetékes intézmény vitatja a jegyzőkönyv SSC.31. cikkének [Természetbeni és pénzbeli ellátásokra való jogosultság] (2) bekezdése szerinti munkahelyi balesetekre vagy foglalkozási megbetegedésekre vonatkozó jogszabályok alkalmazását, erről haladéktalanul értesíti a természetbeni ellátásokat nyújtó lakóhely vagy tartózkodási hely szerinti intézményt, és ezt követően az ellátásokat betegségi ellátásoknak kell tekinteni.

2. Amint e tárgyban végleges határozatot hoznak, az illetékes intézmény haladéktalanul értesíti a természetbeni ellátásokat nyújtó, lakóhely vagy tartózkodási hely szerinti intézményt.

Amennyiben munkabaleset vagy foglalkozási megbetegedés nem állapítható meg, ezt követően a természetbeni ellátásokat betegségi ellátásként kell nyújtani, ha az érintett személy jogosult rá.

Amennyiben megállapítható a munkabaleset vagy foglalkozási megbetegedés, akkor az érintett személynek nyújtott természetbeni betegségi ellátásokat munkahelyi baleset vagy foglalkozási

megbetegedés esetén járó ellátásnak kell tekinteni attól a naptól kezdve, amikor a munkahelyi baleset megtörtént, vagy a foglalkozási megbetegedést először orvosilag megállapították.

3. E melléklet SSCI.6. cikke [Jogsabályok ideiglenes alkalmazása és ellátások ideiglenes nyújtása] (5) bekezdésének második albekezdését értelemszerűen kell alkalmazni.

SSCI.30. cikk: Eljárás a két vagy több államban foglalkozási megbetegedés kockázatának való kitétség esetén

1. A jegyzőkönyv SSC.33. cikkében [Foglalkozási megbetegedés esetén nyújtott ellátások, ha az ilyen megbetegedésben szenvedő személy több állam területén volt kitéve ugyanannak a kockázatnak] említett esetben a foglalkozási megbetegedésről szóló nyilatkozatot vagy értesítést azon utolsó állam foglalkozási betegségek esetében illetékes hatóságának kell megküldeni, amely jogsabályainak hatálya alatt az érintett személy az említett betegséget feltételezhetően okozó tevékenységet folytatott.

Ha azon intézmény, amelynek a nyilatkozatot vagy értesítést megküldték, megállapítja, hogy a szóban forgó megbetegedést feltételezhetően okozó tevékenységet utoljára egy másik állam jogsabályai szerint gyakorolták, akkor a nyilatkozatot vagy értesítést és az azt kísérő valamennyi igazolást továbbítja azon állam megfelelő intézményének.

2. Amennyiben azon utolsó állam intézménye, amely jogsabályai szerint az érintett személy a szóban forgó foglalkozási megbetegedést feltételezhetően okozó tevékenységet utoljára gyakorolta, megállapítja, hogy az érintett személy vagy annak túlélői nem teljesítik e jogsabályok előírásait – többek között azért, mert az érintett személy sosem gyakorolta az adott államban a foglalkozási megbetegedést okozó tevékenységet vagy azért, mert az az állam nem ismeri el a megbetegedés foglalkozási jellegét – az említett intézmény a nyilatkozatot vagy értesítést és az azt kísérő valamennyi igazolást az első intézmény által elvégzett orvosi vizsgálatok alapján született megállapításokkal és jelentésekkel együtt haladéktalanul továbbítja azon előző állam intézményének, amely jogsabályai szerint az érintett személy előzőleg gyakorolta a szóban forgó megbetegedést feltételezhetően okozó tevékenységet.

3. Adott esetben az intézmények megismélik a (2) bekezdés szerinti eljárást, azon állam megfelelő intézményéhez utalva az ügyet, amely jogsabályai szerint az érintett személy először gyakorolta a szóban forgó foglalkozási megbetegedést feltételezhetően okozó tevékenységet.

SSCI.31. cikk: Információcsere az intézmények között, valamint előleg folyósítása elutasító határozat elleni fellebbezés esetén

1. Abban az esetben, ha fellebbezés történik valamely olyan állam intézményének az ellátások elutasításáról szóló határozata ellen, amely jogsabályai szerint az érintett személy a szóban forgó foglalkozási megbetegedést feltételezhetően okozó tevékenységet folytatott, ez az intézmény erről értesíti azt az intézményt, amelyhez a nyilatkozatot vagy az értesítést e melléklet SSCI.30. cikkének [Eljárás a két vagy több államban foglalkozási megbetegedés kockázatának való kitétség esetén] (2) bekezdésében szereplő eljárás szerint megküldték, majd értesíti a végleges határozatról is.

2. Ha valamely személy azon intézmény által alkalmazott jogsabályok alapján jogosult ellátásokra, amelynek a nyilatkozatot vagy értesítést elküldték, akkor ennek az intézménynek előleget kell folyósítania, amelyek összegét adott esetben azon intézménnyel folytatott konzultációt követően állapítják meg, amelynek határozata ellen a fellebbezést benyújtották és oly módon, hogy ne kerüljön sor túlfizetésre. Ez utóbbi intézmény megtéríti a kifizetett előlegeket, amennyiben a fellebbezés eredményeképpen köteles az említett ellátásokat biztosítani. Az említett összeget ekkor

az e melléklet SSCI.56. [Jogosulatlanul felvett ellátások] és 57. cikkében [Ideiglenesen folyósított pénzbeli ellátások vagy járulékok] szereplő eljárásnak megfelelően levonják az érintett személynek járó ellátások összegéből.

3. E melléklet SSCI.6. cikke [Jogsabályok ideiglenes alkalmazása és ellátások ideiglenes nyújtása] (5) bekezdésének második albekezdését értelemszerűen kell alkalmazni.

SSCI.32. cikk: Foglalkozási megbetegedés súlyosbodása

A jegyzőkönyv SSC.34. cikkében [Foglalkozási megbetegedés súlyosbodása] szereplő esetekben az igénylőnek a szóban forgó foglalkozási megbetegedés tekintetében korábban megállapított ellátásokról részletesen tájékoztatnia kell azon állam intézményét, amelyhez ellátás iránti igényével fordul. Ez az intézmény az általa szükségesnek ítélt tájékoztatásért bármely korábban illetékes intézményhez fordulhat.

SSCI.33. cikk: A keresőkép telenség mértékének megállapítása a korábbiakban vagy a későbbiekben bekövetkező munkahelyi balesetek vagy foglalkozási megbetegedések esetén

Amennyiben egy korábbi vagy későbbi munkakép telenséget egy akkor bekövetkezett baleset okozott, amikor az érintett személy olyan állam jogsabályainak hatálya alá tartozott, amely nem tesz különbséget a munkakép telenség eredete szerint, az illetékes intézmény vagy a szóban forgó állam illetékes hatósága által kijelölt szerv:

- (a) valamely másik állam illetékes intézményének kérésére tájékoztatást ad a korábbi vagy későbbi munkakép telenség mértékéről, valamint – amennyiben lehetséges – megadja azon információkat, amelyek alapján megállapítható, hogy a munkakép telenség a másik állam intézménye által alkalmazott jogsabályok értelmében munkabaleset következménye-e;
- (b) az alkalmazandó jogsabályoknak megfelelően az ellátásokra való jogosultságnak és az ellátás összegének meghatározásakor figyelembe veszi az ilyen korábbi vagy későbbi esetek által okozott munkakép telenség mértékét.

SSCI.34. cikk: Nyugdíj vagy kiegészítő juttatás iránti kérelmek benyújtása és vizsgálata

Ahhoz, hogy az érintett személy, illetve túlélő hozzátartozói, aki vagy akik egy másik állam területén rendelkeznek lakóhellyel, valamely állam jogsabályai alapján nyugdíjban vagy kiegészítő juttatásban részesüljenek, kérelmüket vagy az illetékes intézményhez, vagy adott esetben a lakóhely szerinti intézményhez kell benyújtaniuk, amely intézmény továbbítja azt az illetékes intézménynek.

A kérelemnek tartalmaznia kell az illetékes intézmény által alkalmazott jogsabályok szerint szükséges információkat.

3. FEJEZET: HALÁLESETI JUTATTÁSOK

SSCI.35. cikk: Haláleseti juttatás iránti kérelem

A jegyzőkönyv SSC.37. [Juttatásra való jogosultság, ha a haláleset az illetékes államtól eltérő államban következik be] és SSC.38. cikkének [Ellátás biztosítása nyugdíjas halála esetén] alkalmazásában a haláleseti juttatás iránti kérelmet vagy az illetékes intézményhez vagy az igénylő lakóhelye szerinti intézményhez kell benyújtani, mely utóbbi elküldi azt az illetékes intézménynek.

A kérelemnek tartalmaznia kell az illetékes intézmény által alkalmazott jogsabályok szerint szükséges információkat.

4. FEJEZET: ROKKANTSÁSI ELLÁTÁSOK, VALAMINT ÖREGSÉGI ÉS TÚLÉLŐ HOZZÁTARTOZÓI NYUGDÍJAK

SSCI.36. cikk: Az ellátások kiszámítására vonatkozó további rendelkezések

1. Az ellátás elméleti és tényleges összegének a jegyzőkönyv SSC.47. cikke [Ellátások megállapítása] (1) bekezdése b) pontjának megfelelő kiszámítására az e melléklet SSCI.11. cikkének [Időszakok összesítése] (3), (4), (5) és (6) bekezdésében előírt szabályokat kell alkalmazni.
2. Amennyiben az önkéntes vagy szabadon választható folytatólagos biztosítási időszakokat e melléklet SSC.11. cikkének [Időszakok összesítése] (3) bekezdése alapján nem vették figyelembe, azon állam intézménye, amelynek jogszabályai alapján ezen időszakokat megszerezték, az általa alkalmazandó jogszabályok alapján számítja ki az ezen időszakoknak megfelelő összeget. Az ellátás tényleges, a jegyzőkönyv SSC.47. cikke [Ellátások megállapítása] (1) bekezdésének b) pontja alapján számított összegét meg kell növelni az önkéntes vagy szabadon választható folytatólagos biztosítási időszakoknak megfelelő összeggel.
3. Minden állam intézménye az általa alkalmazott jogszabály alapján kiszámítja az önkéntes vagy szabadon választható folytatólagos biztosítási időszakoknak megfelelő, azok után járó összeget, amely időszakokra a jegyzőkönyv 48. cikke [A halmozódás megakadályozására szolgáló szabályok] (3) bekezdésének c) pontja alapján más állam visszavonásra, csökkentésre vagy felfüggesztésre vonatkozó szabályainak hatálya nem terjedhet ki.

Amennyiben az illetékes intézmény által alkalmazott jogszabályok nem teszik lehetővé ezen összeg közvetlen meghatározását amiatt, hogy ezen jogszabályok a biztosítási időszakokat különbözően értékelik, fiktív összeg állapítható meg. A szociális biztonsági rendszerek koordinálásával foglalkozó szakbizottság meghatározza a fiktív összeg megállapításának módjára vonatkozó részletes szabályokat.

SSCI.37. cikk: Ellátások iránti kérelmek

A. Öregségi és túlélő hozzátartozói nyugdíj iránti kérelem benyújtása

1. Az igénylő a lakóhely szerinti intézményhez vagy azon utolsó állam intézményéhez nyújt be kérelmet, amelynek jogszabályai hatálya alá utoljára tartozott. Amennyiben az érintett személy soha nem tartozott az említett, lakóhely szerinti intézmény által alkalmazott jogszabályok hatálya alá, ez az intézmény továbbítja a kérelmet azon utolsó állam intézményéhez, amelynek jogszabályai hatálya alá az érintett személy utoljára tartozott.
2. A kérelem benyújtásának időpontját minden érintett intézménynél irányadónak kell tekinteni.
3. A (2) bekezdéstől eltérően, ha az igénylő a felhívás ellenére sem tünteti fel, hogy más államokban vállalt munkát vagy más államokban lakott, azt az időpontot kell a kérelemnek a szóban forgó jogszabályt alkalmazó intézményhez való benyújtása időpontjának tekinteni, amikor az igénylő az eredeti kérelmét kiegészíti, vagy új kérelmet nyújt be a valamely államban való munkavállalás vagy/és tartózkodás hiányzó időszakai tekintetében, e jog kedvezőbb rendelkezéseire is figyelemmel.

SSCI.38. cikk: Az igénylő által a kérelemhez csatolandó igazolások és információk

1. Az igénylő a kérelmet az e melléklet SSCI.37. cikkének [Ellátások iránti kérelmek] (1) bekezdésében említett intézmény által alkalmazott jogszabályok rendelkezéseivel összhangban nyújtja be, és csatolja hozzá az e jogszabályok által előírt igazoló dokumentumokat. Az igénylőnek be

kell nyújtania különösen minden olyan lényeges, rendelkezésre álló információt és igazoló dokumentumot, amely olyan biztosítási (intézmények, azonosítószámok), munkavállalási (munkáltatók) vagy önálló vállalkozói (a tevékenység jellege és helye) és tartózkodási (lakcíme) időszakokra vonatkozik, amelyeket más jogszabályok szerint szerezhettek meg, továbbá az igénylőnek fel kell tüntetnie ezen időszakok tartamát.

2. Amennyiben a jegyzőkönyv SSC.45. cikke [Általános rendelkezések] (1) bekezdésének megfelelően az igénylő az egy vagy több állam jogszabályai szerinti öregségi ellátások megadásának elhalasztását kéri, kérelmében meg kell jelölnie ezt a tényt, valamint azt, hogy mely állam joga alapján kéri az elhalasztást. Annak érdekében, hogy az igénylő élhessen e jogával, az érintett intézmények – az igénylő kérésére – értesítik a rendelkezésükre álló valamennyi információról, hogy lehetővé tegyék az általa kért ellátások egyidejű vagy egymást követő megállapítása következményeinek megismerését.

3. Ha az igénylő visszavonja egy adott állam jogszabályai alapján járó ellátások iránti kérelmét, ez a visszavonás nem minősül a más államok jogszabályai szerinti ellátások iránti kérelmek egyidejű visszavonásának.

SSCI.39. cikk: A kérelmek intézmények általi megvizsgálása

Kapcsolattartó intézmény

1. Azon intézményre, amelyhez a jegyzőkönyv e melléklete SSCI.37. cikke [Ellátások iránti kérelmek] (1) bekezdésének megfelelően benyújtják vagy továbbítják az ellátás iránti kérelmet, a továbbiakban „kapcsolattartó intézményként” kell hivatkozni. A lakóhely szerinti intézményt nem lehet kapcsolattartó intézménynek tekinteni, amennyiben az érintett személy soha nem tartozott az ezen intézmény által alkalmazott jogszabályok hatálya alá.

Az intézmény – az általa alkalmazott jogszabályok szerinti ellátás iránti kérelem megvizsgálása mellett – kapcsolattartó intézményi minőségében előmozdítja az adatcserét és a kérelem érintett intézmények általi megvizsgálásához szükséges határozatokról és műveletekről folyó kommunikációt, továbbá az igénylő számára – annak kérésére – a vizsgálat a jegyzőkönyv szerint felmerülő aspektusaira vonatkozó bármely lényeges információt megadja, és tájékoztatja az igénylőt a vizsgálat előrehaladásáról.

Öregségi és túlélő hozzátartozói nyugdíj iránti kérelem vizsgálata

2. A kapcsolattartó intézmény haladéktalanul megküldi az ellátás iránti kérelmeket, a rendelkezésre álló valamennyi dokumentumot, és adott esetben az igénylő által benyújtott megfelelő dokumentumot valamennyi érintett intézménynek annak érdekében, hogy azok egyidejűleg megkezdhessék a kérelem megvizsgálását. A kapcsolattartó intézmény értesíti a többi intézményt a saját jogszabályai szerinti biztosítási vagy tartózkodási időszakokról. Továbbá jelzi, hogy mely dokumentumok benyújtására kerül sor későbbi időpontban, és a kérelmet a lehető leghamarabb kiegészíti.

3. Az érintett intézmények mindegyike a lehető leghamarabb értesíti a kapcsolattartó intézményt és valamennyi egyéb érintett intézményt az általa alkalmazott jogszabályok szerinti biztosítási vagy tartózkodási időszakokról.

4. Az érintett intézmények mindegyike a jegyzőkönyv SSC.47. cikke [Ellátások megállapítása] alapján kiszámítja az ellátások összegét, és döntéséről, a megállapított ellátások összegéről, valamint bármely, a jegyzőkönyv SSC.48 [A halmozódás megakadályozására szolgáló szabályok]–SSC.50. cikke

[Különböző típusú ellátások halmozódása] alkalmazásában előírt információról értesíti a kapcsolattartó intézményt és a többi érintett intézményt.

5. Amennyiben egy intézmény az e cikk (2) és (3) bekezdésében említett információk alapján megállapítja, hogy a jegyzőkönyv SSC.52. cikkének [Egy évnél rövidebb biztosítási vagy tartózkodási idő] (2) vagy (3) bekezdése alkalmazandó, erről értesíti a kapcsolattartó intézményt és a többi érintett intézményt.

SSCI.40. cikk: A határozatok közlése az igénylővel

1. Minden intézmény értesíti az igénylőt az alkalmazandó jogszabályokkal összhangban hozott határozatáról. Minden határozatnak meg kell neveznie a jogorvoslati lehetőségeket és fellebbezési határidőket. Miután a kapcsolattartó intézmény az egyes intézmények által hozott valamennyi határozatról megkapta az értesítést, e határozatokról összefoglalót küld az igénylőnek és a többi érintett intézménynek. Az összefoglaló mintáját a szociális biztonsági rendszerek koordinálásával foglalkozó szakbizottság készíti el. Az összefoglalót vagy az intézmény nyelvén kell az igénylőnek megküldeni, vagy – az igénylő kérésére – az általa választott, az Unió hivatalos nyelveként elismert valamely nyelven, ideértve az angol nyelvet is.

2. Amennyiben az igénylő az összefoglaló kézhezvételét követően úgy véli, hogy a két vagy több intézmény határozata közötti kölcsönhatás esetleg sértheti a jogait, az igénylőnek jogában áll a határozatok érintett intézmények általi felülvizsgálatát kérni az adott nemzeti jogszabályokban meghatározott határidőn belül. A határidőt az összefoglaló kézhezvételének időpontjától kell számítani. Az igénylőt a felülvizsgálat eredményéről írásban kell tájékoztatni.

SSCI.41. cikk: A rokkantság fokának meghatározása

Valamennyi intézménynek lehetősége van arra, hogy – az általa alkalmazott jogszabállyal összhangban – a rokkantság fokának meghatározása céljából az igénylőt az általa választott orvossal vagy más szakértővel megvizsgáltassa. Mindazonáltal az állami intézmények a bármely más állam intézménye által összegyűjtött dokumentumokat, orvosi jelentéseket és adminisztratív információkat ugyanúgy figyelembe veszik, mintha azokat a saját területükön állították volna ki.

SSCI.42. cikk: Ellátások ideiglenes kifizetése és előlegek fizetése

1. E melléklet SSC.7. cikkének [Az ellátások és járulékok ideiglenes számítása] ellenére bármely intézmény, amely az ellátások iránti kérelem vizsgálata folyamán megállapítja, hogy az alkalmazandó jog szerint az igénylő önálló ellátásra jogosult, az SSC.47. cikk [Ellátások megállapítása] (1) bekezdése a) pontjának megfelelően haladéktalanul folyósítja ezen ellátást. Ezt a folyósítást ideiglenesnek kell tekinteni, ha az igényelbírálási eljárás eredménye befolyásolhatja az összeget.

2. Amennyiben a rendelkezésre álló információk alapján nyilvánvaló, hogy a jegyzőkönyv SSC.47. cikke [Ellátások megállapítása] (1) bekezdésének b) pontja értelmében az igénylő jogosult az ellátás valamely intézmény részéről történő kifizetésére, az érintett intézmény előleget folyósít számára, amelynek összege a lehető legközelebb áll ahhoz az összeghez, amelyet a jegyzőkönyv SSC.47. cikke [Ellátások megállapítása] (1) bekezdésének b) pontja alapján valószínűleg fizetni kell.

3. Az (1) vagy a (2) bekezdés szerint ideiglenes ellátások vagy előleg folyósítására kötelezett valamennyi intézmény erről haladéktalanul értesíti az igénylőt, és kifejezetten felhívja a figyelmét az intézkedés ideiglenes jellegére, és az általa alkalmazott jogszabályok szerinti fellebbezési jogokra.

SSCI.43. cikk: Az ellátások újbóli kiszámítása

1. A jegyzőkönyv SSC.45. cikke [Általános rendelkezések] (4) bekezdésének és 54. cikke [Az ellátások újraszámítása és értékállóságának biztosítása] (1) bekezdésének alapján az ellátások újbóli kiszámítása esetében e melléklet SSCI.42. cikkét [Ellátások ideiglenes kifizetése és előlegek fizetése] értelemszerűen kell alkalmazni.
2. Az ellátás újbóli kiszámítása, visszavonása vagy felfüggesztése esetén a határozatot meghozó intézmény haladéktalanul értesíti az érintett személyt, és értesít valamennyi intézményt, amely tekintetében az érintett jogosultsággal rendelkezik.

SSCI.44. cikk: A nyugdíj kiszámításának felgyorsítására irányuló intézkedések

1. A kérelmek kivizsgálásának és az ellátások kifizetésének megkönnyítése és felgyorsítása érdekében az intézmény, amelynek joghatósága alá valamely személy tartozott:
 - (a) a többi állam intézményeivel kicseréli vagy azok rendelkezésére bocsátja azokat az adatokat, amelyek egy alkalmazandó nemzeti jogszabály hatálya alól egy másik nemzeti jogszabály hatálya alá átkerülő személy azonosításához szükségesek, és az intézmények együtt biztosítják az azonosító adatok megőrzését és megfelelőségét, vagy ennek hiányában az érintett személyek számára biztosítják az azonosító adataikhoz való közvetlen hozzáférés eszközeit;
 - (b) a nyugdíjjogosultság megnyílásának alsó korhatárát megfelelő idővel megelőzően, vagy a nemzeti jogszabályok által meghatározott életkor előtt, az érintett személlyel és a többi állam intézményeivel kicseréli vagy azok rendelkezésére bocsátja azon információkat (megszerzett idő, illetve más fontos adatok), amelyek az olyan személyek nyugdíjjogosultságaira vonatkoznak, akik egy alkalmazandó jogszabály hatálya alól egy másik jogszabály hatálya alá kerültek át, vagy ennek hiányában tájékoztatja e személyeket a várható nyugdíjjogosultságaik megismeréséhez szükséges eszközökről vagy biztosítja számukra azokat.
2. Az (1) bekezdés alkalmazásában a szociális biztonsági rendszerek koordinálásával foglalkozó szakbizottság meghatározza a kicserélendő vagy rendelkezésre bocsátandó információkat, és megállapítja a megfelelő eljárásokat és mechanizmusokat, figyelembe véve a nemzeti nyugdíjrendszerek sajátosságait, azok igazgatási és technikai szervezetét, valamint a rendelkezésükre álló technológiai eszközöket. A szociális biztonsági rendszerek koordinálásával foglalkozó szakbizottság a meghozott intézkedések és azok alkalmazása nyomon követésének megszervezésével gondoskodik e nyugdíjrendszerek végrehajtásáról.
3. Az (1) bekezdés alkalmazásában azon első állam intézménye számára, amelyben valamely személynek szociális biztonsági igazgatási célból személyi azonosítószámot (PIN) adtak, biztosítani kell az e cikkben említett információkat.

SSCI.45. cikk: Állami koordinációs intézkedések

1. A jegyzőkönyv SSC.46. cikkének [Az időszakok összesítésére vonatkozó különös rendelkezések] sérelme nélkül, amennyiben a nemzeti jogszabályok tartalmazzak szabályokat a felelős intézmény vagy az alkalmazandó rendszer meghatározására, vagy valamely különleges rendszer tekintetében a biztosítási időszakok megállapítására vonatkozóan, akkor ezeket a szabályokat kizárólag azon biztosítási időszakok figyelembevételével kell alkalmazni, amelyek megszerzésére az érintett állam jogszabályainak hatálya alatt került sor.

2. Amennyiben a nemzeti jogszabályok tartalmazzak a köztisztviselőkre vonatkozó különleges rendszereknek és a munkavállalók általános rendszerének koordinációjára vonatkozó szabályokat, azokat a jegyzőkönyv és e melléklet rendelkezései nem érintik.

5. FEJEZET: MUNKANÉLKÜLI ELLÁTÁS

SSCI.46. cikk: Az időszakok összesítése és az ellátások kiszámítása

1. E melléklet SSCI.11. cikkének [Időszakok összesítése] (1) bekezdése értelemszerűen alkalmazandó a jegyzőkönyv SSC.56. cikkére [A biztosítási, szolgálati vagy önálló vállalkozóként folytatott tevékenységi idő összesítésére vonatkozó különös szabályok]. Az érintett személy – az érintett intézmények kötelezettségeinek sérelme nélkül – benyújthat az illetékes intézménynek olyan dokumentumot, amelyet azon állam intézménye állított ki, amely jogszabályainak hatálya alá az adott személy legutóbbi munkavállalói vagy önálló vállalkozói tevékenysége tekintetében tartozott, és amely megjelöli az ezen jogszabály alapján megszerzett időszakokat.

2. A jegyzőkönyv SSC.57. cikkének [A munkanélküli-ellátások kiszámítása] alkalmazása céljából egy olyan állam illetékes intézménye, amelynek jogszabályai szerint az ellátások kiszámítása a családtagok száma szerint változik, az érintett személy más államban lakó családtagjait is úgy veszi számításba, mintha azok az illetékes államban laktának. Ez a rendelkezés nem alkalmazandó, ha a családtagok lakóhelye szerinti államban egy másik személy olyan munkanélküli-ellátásokra jogosult, amelyek kiszámításához figyelembe veszik e családtagok számát.

IV. CÍM: PÉNZÜGYI RENDELKEZÉSEK

1. FEJEZET: AZ ELLÁTÁSOK KÖLTSÉGEINEK MEGTÉRÍTÉSE A JEGYZŐKÖNYV SSC.30. CIKKÉNEK [Az intézmények közötti megtérítések] és SSC.36. CIKKÉNEK [Az intézmények közötti megtérítések] ALKALMAZÁSÁBAN

1. szakasz: Megtérítés a tényleges kiadások alapján

SSCI.47. cikk: Elvek

1. A jegyzőkönyv SSC.30. [Az intézmények közötti megtérítések] és SSC.36. cikkének [Az intézmények közötti megtérítések] alkalmazása céljából a természetbeni ellátások költségeinek az azokat nyújtó intézmény elszámolásában szereplő tényleges összegét az illetékes intézmény visszatéríti az intézménynek, kivéve ahol e melléklet SSCI.57. cikke [Ideiglenesen folyósított pénzbeli ellátások vagy járulékok] alkalmazandó.

2. Ha az (1) bekezdésben említett ellátások költségének tényleges összege részben vagy egészben nem szerepel azon intézmény nyilvántartásában, amely azokat nyújtotta, a megtérítendő összeget a rendelkezésre álló adatokból nyert valamennyi hivatkozási alapból kiindulva számított átalányfizetés alapján kell megállapítani. A szociális biztonsági rendszerek koordinálásával foglalkozó szakbizottság felméri, hogy melyek az átalány kiszámításának alapjai, és megállapítja annak összegét.

3. Az (1) bekezdésben említett ellátásokat nyújtó intézmény által alkalmazott jogszabályok hatálya alá tartozó biztosítottaknak nyújtott természetbeni ellátásokra alkalmazandónál magasabb díjak nem vehetők figyelembe a megtérítéskor.

2. szakasz: Visszatérítés rögzített összegek alapján

SSCI.48. cikk: Az érintett államok felsorolása

1. A jegyzőkönyv SSC.30. cikkének [Az intézmények közötti megtérítések] (2) bekezdésében említett államokat, amelyek jogi vagy igazgatási struktúrái következtében a tényleges költségek alapján történő megtérítés nem alkalmazható, e melléklet SSCI-3. függeléke sorolja föl.

2. E melléklet SSCI-3. függelékében felsorolt államok esetében az alábbi személyeknek nyújtott természetbeni ellátások összegét:

- (a) a jegyzőkönyv SSC.15. cikke [Az illetékes államon kívüli más állam területén található lakóhely] szerint azon családtagok, akik a biztosított lakóhelye szerinti államtól eltérő államban laknak; valamint
- (b) a jegyzőkönyv SSC.22. cikkének [Természetbeni ellátásokra való jogosultság hiánya a lakóhely szerinti állam jogszabályai szerint] (1) bekezdése, SSC.23. cikke [A lakóhely szerinti tagállamtól eltérő egy vagy több tagállam jogszabályai szerinti nyugdíjak, ha a természetbeni ellátásokra való jogosultság a lakóhely szerinti tagállamban áll fenn] és SSC.24. cikke [A nyugdíjas azon családtagjai, akiknek a lakóhelye egy másik államban található, mint amelyikben az érintett nyugdíjas lakóhellyel rendelkezik] szerinti nyugdíjasok és családtagjaik;

az illetékes intézmény az egyes naptári évekre megállapított rögzített összegek alapján téríti meg az említett ellátásokat nyújtó intézménynek. E rögzített összegnek a lehető legközelebb kell állnia a tényleges kiadásokhoz.

SSCI.49. cikk: A havi rögzített összegek és a teljes rögzített összeg kiszámításának módszere

1. Minden egyes hitelező állam esetében valamely naptári évre vonatkozóan az egy főre eső havi rögzített összeg (F_i) meghatározása úgy történik, hogy a korcsoportok (i) szerint bontott, egy főre jutó éves átlagos költséget (Y_i) elosztják 12-vel, és a kapott eredményt az alábbi képletnek megfelelően (X -szel) csökkentik:

$$F_i = Y_i * 1/12 * (1-X)$$

ahol:

- az index ($i = 1, 2$ és 3) a rögzített összegek kiszámítására alkalmazott három korcsoportot jelzi:
- $i = 1$: 20 évnél fiatalabb személyek,
- $i = 2$: 20 és 64 év közötti személyek,
- $i = 3$: 65 éves és annál idősebb személyek,
- Y_i a (2) bekezdésben meghatározott, az i korcsoportra vonatkozó, egy főre jutó éves átlagos költség,
- az X együttható (0,20 vagy 0,15) a (3) bekezdésben meghatározott csökkentést mutatja.

2. Az i korcsoportban felmerülő, egy főre jutó éves átlagos költség (Y_i) úgy számítható ki, hogy a hitelező állam jogszabályainak hatálya alá tartozó és annak területén lakóhellyel rendelkező valamennyi, az érintett korcsoportba tartozó személy számára az ezen állam intézményei által

nyújtott természetbeni ellátásokra fordított éves kiadást elosztjuk az érintett naptári évben az adott korcsoportba tartozó személyek átlagos számával. A számításnak e melléklet SSC1.20. cikkében [A lakóhely vagy a tartózkodási hely szerinti államban egynél több rendszer létezése esetén alkalmazandó rendszer] említett rendszerek keretében felmerülő kiadásokon kell alapulnia.

3. A havi rögzített összeget érintő csökkentés általában 20 % ($X = 0,20$). Nyugdíjasok és családtagjaik esetében a csökkentés 15 % ($X = 0,15$), amennyiben az illetékes állam nem szerepel az SSC-3. mellékletben [Kiegészítő jogosultságok az illetékes államba visszatérő nyugdíjasok részére] található felsorolásban.

4. Minden adós állam esetében az egy naptári évre vonatkozó teljes rögzített összeg az olyan módon kapott szorzatok összegével egyenlő, ahol az egyes i korcsoportokban az egy főre meghatározott havi rögzített összeget megszorozzák az adott korcsoportba tartozó érintett személyek által a hitelező államban eltöltött teljes hónapok számával.

Az érintett személyek által a hitelező államban eltöltött teljes hónapok száma valamely naptári év azon naptári hónapjainak száma, amelyek során az érintett személyek – mivel lakóhelyük a hitelező állam területén volt – e területen az adós állam költségére természetbeni ellátásokra voltak jogosultak. A hónapok számát a lakóhely szerinti intézmény által e célból az illetékes intézmény által megadott, az érdekeltek jogaira vonatkozó igazoló dokumentumok alapján vezetett jegyzék alapján határozzák meg.

5. A szociális biztonsági rendszerek koordinálásával foglalkozó szakbizottság olyan módosításokat tartalmazó javaslatot nyújthat be, amelyek szükségesek lehetnek ahhoz, hogy a számított rögzített összegek a lehető legjobban megközelítsék a ténylegesen felmerült kiadásokat, és a (3) bekezdésben említett csökkentések ne eredményezzenek az államok számára kiegyensúlyozatlan vagy kettős kifizetéseket.

6. A szociális biztonsági rendszerek koordinálásával foglalkozó szakbizottság megállapítja az (1)–(5) bekezdésben említett rögzített összegek kiszámításához szükséges elemek meghatározásának módszereit.

SSCI.50. cikk: Az éves átlagos költségek jelentése

A különböző korcsoportok meghatározott évre vonatkozó, egy főre jutó, éves átlagos költségét legkésőbb a tárgyévet követő második év végéig jelenteni kell a szociális biztonsági rendszerek koordinálásával foglalkozó szakbizottságnak. Ha a költséget a fenti határidőn belül nem jelentik, a szociális biztonsági rendszerek koordinálásával foglalkozó szakbizottság által egy előző évre meghatározott, egy főre jutó éves átlagos költséget kell figyelembe venni.

3. szakasz: Közös rendelkezések

SSCI.51. cikk: Az intézmények közötti megtérítési eljárás

1. Az államok közötti megtérítést a lehető legrövidebb időn belül rendezni kell. Valamennyi érintett intézmény köteles a követeléseket az e szakaszban említett határidőkön belül – amint lehetősége nyílik rá – megtéríteni. Egy adott követelés vitatása nem lehet akadálya egyéb követelés(ek) megtérítésének.

2. A jegyzőkönyv SSC.30. cikkében [Az intézmények közötti megtérítések] és SSC.36. cikkében [Az intézmények közötti megtérítések] meghatározott, a tagállamok és az Egyesült Királyság intézményei közötti visszatérítésre az összekötő szerven keresztül kerül sor. Külön összekötő szerv

működhet a jegyzőkönyv SSC.30. cikke [Az intézmények közötti megtérítések] és SSC.36. cikke [Az intézmények közötti megtérítések] szerinti visszatérítések rendezésére.

SSCI.52. cikk: A követelések benyújtásának és rendezésének határideje

1. A tényleges kiadáson alapuló igényeket azon naptári félév végétől számított 12 hónapon belül kell benyújtani az adós állam összekötő szervéhez, amelyben ezek a követelések a hitelező intézmény nyilvántartásában megjelentek.
2. Valamely naptári év tekintetében a rögzített összegekre vonatkozó igényeket az azon hónapot követő 12 hónapon belül kell benyújtani az adós állam összekötő szervéhez, amelyben az érintett évi átlagköltségeket a szociális biztonsági rendszerek koordinálásával foglalkozó szakbizottság jóváhagyta. Az e melléklet SSCI.49. cikkének [A havi rögzített összegek és a teljes rögzített összeg kiszámításának módszere] (4) bekezdésében említett nyilvántartásokat a tárgyévet követő év végéig kell benyújtani.
3. Az e melléklet SSCI.7. cikke [Az ellátások és járulékok ideiglenes számítása] (5) bekezdésének második albekezdésében említett esetben az e cikk (1) és (2) bekezdésében előírt határidő nem kezdődhet az illetékes hatóság kijelölését megelőzően.
4. Az (1) és (2) bekezdésben meghatározott határidőkön túl benyújtott követeléseket nem veszik figyelembe.
5. A követeléseket az adós intézménye azon hónap végétől számított 18 hónapon belül téríti meg a hitelező állam – e melléklet SSCI.51. cikke [Az intézmények közötti megtérítési eljárás] szerinti – összekötő szerve számára, amelyben az érintett igényeket az adós állam összekötő szervéhez benyújtották. Ez a rendelkezés nem vonatkozik azokra a követelésekre, amelyeket az adós intézmény az említett időszakban elfogadható okból elutasított.
6. A valamely igényre vonatkozó esetleges vitát az azon hónap végét követő 36 hónapon belül kell rendezni, amelyben a követelést benyújtották.
7. A szociális biztonsági rendszerek koordinálásával foglalkozó szakbizottság segítséget nyújt az elszámolások végleges lezárásához olyan esetekben, amikor az ügyet nem lehet a (6) bekezdésben előírt határidőn belül rendezni, valamint – valamely fél indokolt kérésére – vitás kérdésekben véleményt nyilvánít, mégpedig azon hónapot követő hat hónapon belül, amelyben az ügyet hozzá utalták.

SSCI.53. cikk: Késedelmi kamat és előleg

1. Az e melléklet SSCI.52. cikkének [A követelések benyújtásának és rendezésének határideje] (5) bekezdésében előírt 18 hónapos időszak végétől a fennálló igényekre a hitelező intézmény kamatot számíthat fel, kivéve, ha az adós intézmény – az azon hónap végétől számított hat hónapon belül, amelyben a követelést benyújtották – az e melléklet SSCI.51. cikkének [A követelések benyújtásának és rendezésének határideje] (1) vagy (2) bekezdése alapján benyújtott összegény legalább 90 %-ának megfelelő előleget fizetett. A követelésnek az előleg által nem fedezett részére vonatkozóan kamatot csak az e melléklet SSCI.53. cikkének (6) bekezdésében előírt 36 hónapos időszak végétől lehet felszámítani.
2. Ezt a kamatot a szociális biztonsági rendszerek koordinálásával foglalkozó szakbizottság által e célra kijelölt pénzügyi intézmény által az elsődleges refinanszírozó műveleteire alkalmazott referencia-kamatláb alapján kell kiszámítani. Az alkalmazandó referencia-kamatláb a fizetés esedékességi hónapjának első napján hatályban lévő referencia-kamatláb.

3. Az összekötő szervek nem kötelesek az (1) bekezdésben előírt előleget elfogadni. Ha azonban egy összekötő szerv visszautasít egy ilyen ajánlatot, a hitelező intézmény a továbbiakban – az (1) bekezdés második mondatában foglaltaktól eltérően – nem jogosult késedelmi kamatot felszámítani a szóban forgó követeléssel kapcsolatban.

SSCI.54. cikk: Az éves elszámolások kimutatása

1. A partnerségi tanács a szociális biztonsági rendszerek koordinálásával foglalkozó szakbizottság jelentése alapján minden naptári évre vonatkozóan megállapítja a követelések helyzetét. E célból az összekötő szervek értesítik a szociális biztonsági rendszerek koordinálásával foglalkozó szakbizottságot – az általa megállapított határidőn belül és eljárásoknak megfelelően – egyrészt a benyújtott, rendezett vagy vitatott követelések összegéről (hitelezői pozíció), másrészt a kapott, rendezett vagy vitatott követelések összegéről (adósi pozíció).

2. A partnerségi tanács bármilyen megfelelő ellenőrzést elvégezhet az (1) bekezdésben meghatározott éves igénykimutatás elkészítésének alapjaként felhasznált statisztikai és számviteli adatokon, különösen, hogy meggyőződjön arról, hogy azok megfelelnek-e az e címben megállapított szabályoknak.

2. FEJEZET: JOGOSULATLANUL FELVETT ELLÁTÁSOK BEHAJTÁSA, BESZÁMÍTÁSA ÉS A BEHAJTÁSSAL KAPCSOLATOS SEGÍTSÉGNYÚJTÁS

1. szakasz: Alapelvek

SSCI.55. cikk: Közös rendelkezések

A jegyzőkönyv SSC.64. cikkének [A járulékok beszedése és az ellátások visszatérítése] alkalmazásában és az abban meghatározott kereten belül a követelések behajtását lehetőség szerint az érintett tagállami intézmények és az Egyesült Királyság intézményei között vagy az érintett természetes vagy jogi személlyel szembeni beszámítás útján kell végezni, az e melléklet SSCI.56 [Jogosulatlanul felvett ellátások]–SSCI.58. cikkének [A beszámítással kapcsolatos költségek] megfelelően. Amennyiben a követelést vagy annak egy részét nem lehetséges behajtani ezzel a beszámítási eljárással, az esedékes összeg fennmaradó részét e melléklet SSCI.59 [Fogalom meghatározások és közös rendelkezések]–SSCI.69. cikkével [A behajtással kapcsolatos költségek] összhangban kell behajtani.

2. szakasz: Beszámítás

SSCI.56. cikk: Jogosulatlanul felvett ellátások

1. Ha egy állam intézménye valamely személynek jogalap nélkül folyósított ellátást, ez az intézmény az általa alkalmazott jogszabályokban meghatározott feltételekkel és kereteken belül felkérheti annak az államnak az intézményét, amely az ellátásoknak az érintett személy részére történő kifizetéséért felelős, hogy vonja le a jogalap nélkül folyósított összeget az érintett személynek járó hátralékokból vagy olyan összegekből, amelyek kifizetése folyamatban van, függetlenül attól, hogy az ellátás mely szociális biztonsági ágazaton belül kerül folyósításra. Ez utóbbi állam intézménye a szóban forgó összeget ugyanúgy az általa alkalmazott jogszabályokban az ilyen beszámítási eljárásokra meghatározott feltételek és korlátozások alapján vonja le, mintha egy saját maga által folyósított túlfizetésről lenne szó, és a levont összeget átutalja annak az intézménynek, amely a jogalap nélküli ellátást folyósította.

2. Az (1) bekezdéstől eltérően, ha a jegyzőkönyv III. címének [Az ellátások egyes csoportjaira vonatkozó különleges rendelkezések] 3 [Haláleseti juttatás]–4. fejezete [Rokkantsági ellátások] értelmében a rokkantsági ellátások, öregségi és túlélő hozzátartozói nyugdíjak megállapításánál vagy

felülvizsgálatánál valamelyik állam intézménye valamely személy részére jogalap nélkül fizetett ellátást, akkor ez az intézmény felkérheti azon állam intézményét, amely a megfelelő ellátásoknak az érintett személy részére történő kifizetéséért felelős, hogy vonja le a túlfizetett összeget az érintett személynek járó hátralékokból. Miután az utóbbi intézmény tájékoztatta a jogalap nélküli összeget folyósító intézményt az általa fizetendő e hátralékokról, a jogalap nélküli összeget folyósító intézmény két hónapon belül közli a jogalap nélküli folyósítás összegét. Ha az az intézmény, amelynek hátralékot kell fizetnie, ezt az információt a határidőn belül kézhez kapja, a levont összeget átutalja a jogalap nélküli összeget folyósító intézménynek. Amennyiben a határidő lejár, az intézmény haladéktalanul folyósítja a hátralékot az érintett személy részére.

3. Amennyiben valamely személy egy államban szociális jóléti támogatásban részesült egy olyan időszak alatt, amelynek folyamán egy másik állam jogszabálya alapján ellátásokra volt jogosult, úgy a támogatást nyújtó szerv, ha jogosult az érintett személynek járó ellátások visszaigénylésére, felkérheti a másik állam azon intézményét, amely az ellátásoknak az érintett személy részére történő kifizetéséért felelős, hogy vonja le a kifizetett támogatás összegét azokból az összegekből, amelyeket ezen állam az említett személynek folyósít.

Ezt a rendelkezést értelemszerűen kell alkalmazni az érintett személy minden olyan családtagjára, aki valamely állam területén támogatásban részesült egy olyan időszak alatt, amelynek során a biztosított személy egy másik állam joga alapján e családtag tekintetében ellátásokra volt jogosult.

Annak az államnak az intézménye, amely jogalap nélkül folyósított támogatást, az esedékes összegről nyilatkozatot küld a másik állam intézményének, amely aztán az összeget az általa alkalmazott jogszabályokban az ilyen beszámítási eljárásokra meghatározott feltételek és korlátozások alapján levonja, és haladéktalanul átutalja annak az intézménynek, amely a jogalap nélküli támogatást folyósította.

SSCI.57. cikk: Ideiglenesen folyósított pénzbeli ellátások vagy járulékok

1. E melléklet SSCI.6. cikkének [Jogszabályok ideiglenes alkalmazása és ellátások ideiglenes nyújtása] alkalmazása céljából az az intézmény, amely a pénzbeli ellátásokat ideiglenesen folyósította, legkésőbb az alkalmazandó jogszabályok vagy az ellátások folyósításáért felelős intézmény meghatározását követő három hónapon belül kimutatást készít az ideiglenesen folyósított összegről, és azt elküldi az illetékesként megjelölt intézménynek.

Az ellátások folyósítása szempontjából illetékesként megjelölt intézmény az ideiglenes folyósítás tekintetében esedékes összeget levonja az általa az érintett személynek fizetendő megfelelő ellátások hátralékából, és a levont összeget haladéktalanul átutalja a pénzbeli ellátásokat ideiglenesen folyósító intézménynek.

Ha az ideiglenesen folyósított ellátások összege meghaladja a hátralékok összegét, vagy nincs hátralék, az illetékesként megjelölt intézmény ezt az összeget az általa alkalmazott jogszabályokban az ilyen beszámítási eljárásokra meghatározott feltételek és korlátozások alapján levonja a folyamatban levő folyósításokból, és a levont összeget haladéktalanul átutalja annak az intézménynek, amely a pénzbeli ellátásokat ideiglenesen folyósította.

2. Az az intézmény, amelynek egy jogi vagy természetes személy ideiglenesen járulékot fizetett, mindaddig nem térítheti vissza a szóban forgó összegeket az azokat befizető személynek, míg az illetékesként megjelölt intézménytől meg nem bizonyosodott az e melléklet SSCI.6. cikkének [Jogszabályok ideiglenes alkalmazása és ellátások ideiglenes nyújtása] (4) bekezdése alapján neki járó összegről.

Az illetékesként megjelölt intézmény kérésére – amelyet legkésőbb az alkalmazandó jogszabály megállapítását követő három hónapon belül meg kell tenni – az az intézmény, amelynek ideiglenesen járulékot fizettek, a járulékokat átutalja az adott időszakra illetékesként megjelölt intézménynek annak érdekében, hogy a jogi vagy természetes személy a járuléktartozást rendezze. Az átutalt járulékokat visszamenőlegesen úgy kell tekinteni, mintha azokat az illetékesként megjelölt intézménynek fizették volna.

Amennyiben az ideiglenesen fizetett járulékok összege meghaladja azt az összeget, amellyel a jogi vagy természetes személy az illetékesként megjelölt intézmény felé tartozik, az az intézmény, amelynek ideiglenesen járulékot fizettek, a túlfizetés összegét megtéríti az érintett jogi vagy természetes személy részére.

SSCI.58. cikk: A beszámítással kapcsolatos költségek

Nem kell költségtérítést fizetni, amennyiben az adósságot az e melléklet SSCI.56. [Jogosulatlanul felvett ellátások] és SSCI.57. cikkében [A beszámítással kapcsolatos költségek] megállapított beszámítási eljárással hajtják be.

3. szakasz: Behajtás

SSCI.59. cikk: Fogalommeghatározások és közös rendelkezések

1. E szakasz alkalmazásában:

- „követelés”: minden olyan követelés, amely jogalap nélkül befizetett járulékokra vagy jogalap nélkül folyósított vagy nyújtott ellátásokra vonatkozik, ideértve a követeléssel fellépő állam jogszabályainak megfelelő, a követeléssel kapcsolatos kamatokat, pénzbírságokat, közigazgatási pénzbüntetéseket és minden egyéb terhet és költséget;
- „megkereső fél”: minden egyes állam esetében az az intézmény, amely a fentiekben meghatározott követelést illetően tájékoztatást, értesítést vagy behajtást kér;
- „megkeresett fél”: minden egyes állam esetében az az intézmény, amelyhez tájékoztatásra, értesítésre vagy behajtásra irányuló megkereséssel lehet fordulni.

2. Az államok közötti kérelmek és az ezekkel kapcsolatos közlemények feldolgozását főszabályként a kijelölt intézmények végzik.

3. A gyakorlati végrehajtási intézkedéseket, többek között az e melléklet SSCI.4. cikkével [Formanyomtatványok, dokumentumok és az adatcsere módszere], valamint a behajtási kérelmek minimális összességének megállapításával kapcsolatos intézkedéseket a szociális biztonsági rendszerek koordinálásával foglalkozó szakbizottság hozza meg.

SSCI.60. cikk: Információkérés

1. A megkereső fél kérésére a megkeresett fél minden olyan információt megad, amely a megkereső fél számára követelésének behajtásához hasznos lehet.

2. Az ezen információkhoz való hozzájutás érdekében a megkeresett fél élhet a saját államában felmerülő hasonló követelések behajtására alkalmazandó törvényi, rendeleti és közigazgatási gyakorlatok által ráruházott hatáskörökkel. A tájékoztatás iránti kérelemben fel kell tüntetni annak a jogi vagy természetes személynek a nevét, utolsó ismert címét és az azonosításával kapcsolatos egyéb lényeges információkat, akit a kért tájékoztatás érint, valamint annak a követelésnek a természetét és összegét, amelyre a kérelem vonatkozik.

3. A megkeresett fél nem köteles olyan információt szolgáltatni:

- (a) amelyet a saját területén felmerülő hasonló követelések behajtása érdekében nem tudna beszerezni;
- (b) amely kereskedelmi, ipari vagy szakmai titkokat fedne fel; vagy
- (c) amelynek megismerése sérthetné valamely állam biztonságát vagy a közérdekével lehetne ellentétes.

4. A megkeresett félnek tájékoztatnia kell a megkereső felet a tájékoztatás iránti kérelem megtagadásának okáról.

SSCI.61. cikk: Értesítés

1. A megkereső fél kérésére a megkeresett fél a saját területén hatályban lévő, hasonló jogi aktusokkal vagy határozatokkal kapcsolatos értesítésekre vonatkozó szabályoknak megfelelően értesíti a címzettet mindazon jogi eszközökről és határozatokról – beleértve a bírósági határozatokat is –, amelyek a megkereső fél államából származó követelésekre és/vagy azok behajtására vonatkoznak.
2. Az értesítés iránti kérelemben fel kell tüntetni a címzett nevét és címét, valamint a címzetre vonatkozó minden egyéb olyan információt, amelyhez a megkereső fél általában hozzáfér, az értesítés tárgyát képező jogi eszköz vagy határozat jellegét és tárgyát, adott esetben az adós nevét és címét, valamint az adós azonosítására vonatkozó minden más lényeges információt, továbbá azt a követelést, amelyre az adott jogi aktus vagy határozat vonatkozik, és minden egyéb hasznos információt.
3. A megkeresett fél haladéktalanul tájékoztatja a megkereső felet az értesítési kérelemmel kapcsolatban hozott válaszingedményéről és különösen azon időpontról, amikor a határozatot vagy jogi eszközt a címzethez továbbították.

SSCI.62. cikk: Behajtás iránti kérelem

1. A megkereső fél kérésére a megkeresett fél behajtja a megkereső fél által kiállított végrehajtási okirat tárgyát képező követeléseket a megkeresett hatóság államának hatályos törvényei, rendeletei és közigazgatási gyakorlata által megengedett mértékben.
2. A megkereső fél csak akkor élhet behajtás iránti kérelemmel, ha:
 - (a) a megkeresett félnek is eljuttatja a megkereső fél államában kiadott, a követelés végrehajtását engedélyező okirat egy hivatalos példányát vagy annak hitelesített másolatát, kivéve, ha e melléklet SSCI.64. cikkének [A fizetésre vonatkozó szabályok és határidők] (3) bekezdése alkalmazandó;
 - (b) a követelést vagy az annak végrehajtását engedélyező okiratot saját tagállamában nem vitatják;
 - (c) saját államában az (1) bekezdésben említett okirat alapján rendelkezésére álló behajtási eljárást lefolytatta, és az így fogatosított intézkedések nem eredményezik a követelés teljes kifizetését;
 - (d) az elévülési határidő saját jogszabályai szerint még nem járt le.
3. A behajtás iránti kérelem a következőket tartalmazza:
 - (a) az érintett természetes vagy jogi személy neve, címe és minden más, az azonosítására vagy e személy javait birtokló harmadik személy azonosítására vonatkozó lényeges információ;
 - (b) a megkereső fél neve, címe, valamint minden, az azonosítására vonatkozó lényeges információ;
 - (c) a megkereső fél államában kiadott, a követelés végrehajtását engedélyező okirat;

- (d) a követelés jellege és összege, beleértve a tőkeösszeget, a kamatot, a pénzbírságokat, a közigazgatási pénzbüntetéseket és minden egyéb fizetendő terhet és költséget a megkereső és a megkeresett fél államának pénznemében feltüntetve;
- (e) az okiratról a címzettnek a megkereső fél vagy a megkeresett fél által küldött értesítés időpontja;
- (f) az az időpont, amelytől kezdve, és az az időszak, amely alatt a megkereső fél államában hatályos jogszabályok szerint a végrehajtás lehetséges;
- (g) bármely egyéb lényeges információ.

4. A behajtás iránti kérelem ezenkívül a megkereső fél azon nyilatkozatát is tartalmazza, amely megerősíti, hogy a (2) bekezdésben foglalt feltételek teljesülnek.

5. Amint a megkereső félnek bármely, a behajtás iránti kérelem tárgyát képező ügygel kapcsolatos lényeges információ a tudomására jut, azt továbbítja a megkeresett félnek.

SSCI.63. cikk: A behajtás végrehajtását engedélyező okirat

1. A jegyzőkönyv SSC.64. cikkének [A járulékok beszedése és az ellátások visszatérítése] (2) bekezdésével összhangban a követelés végrehajtását engedélyező okiratot közvetlenül a megkeresett fél szerinti állam követelésének érvényesítését engedélyező végrehajtási okiratként kell elismerni, illetve automatikusan ilyen okiratként kell kezelni.

2. Az (1) bekezdés ellenére a követelés végrehajtását engedélyező végrehajtási okirat adott esetben, a megkeresett fél államában hatályos rendelkezéseknek megfelelően elfogadható, elismerhető, kiegészíthető vagy az ezen állam területén a követelés érvényesítését engedélyező végrehajtási okirattal helyettesíthető.

Az államok a behajtás iránti kérelem kézhezvételétől számított három hónapon belül igyekeznek teljesíteni az okirat elfogadását, elismerését, kiegészítését vagy helyettesítését, kivéve azokat az eseteket, amikor e bekezdés harmadik albekezdése alkalmazandó. A végrehajtási okirat szabályos megfogalmazása esetén az államok ezen intézkedéseket nem tagadhatják meg. A megkeresett fél értesíti a megkereső felet a három hónapos határidő esetleges túllépésének okairól.

E melléklet SSCI.65. cikkét [A követelés vagy a behajtását engedélyező végrehajtási okirat és a végrehajtási intézkedések vitatása] kell alkalmazni, ha az intézkedések bármelyike a követeléssel és/vagy a megkereső fél által kiállított végrehajtási okirattal kapcsolatos jogvitával járna.

SSCI.64. cikk: A fizetésre vonatkozó szabályok és határidő

1. A követeléseket a megkeresett fél államának pénznemében kell behajtani. A megkeresett fél az általa behajtott követelés teljes összegét átutalja a megkereső fél részére.

2. A megkeresett fél – ha a saját államában hatályos törvényi, rendeleti és közigazgatási rendelkezések lehetővé teszik, és miután konzultált a megkereső féllel – fizetési haladékokat adhat az adósnak, vagy részletfizetést engedélyezhet. A megkeresett fél által e fizetési haladékokért felszámított esetleges kamatokat szintén át kell utalni a megkereső félnek.

3. Azon időponttól kezdve, amikor a követelés behajtásának végrehajtását engedélyező okiratot e melléklet SSCI.63. cikke [A behajtás végrehajtását engedélyező okirat] (1) bekezdésének megfelelően közvetlenül elismerték, vagy e melléklet SSCI. 63. cikke [A behajtás végrehajtását

engedélyező okirat] (2) bekezdésének megfelelően elfogadták, elismerték, kiegészítették vagy helyettesítették, a megkeresett fél államában hatályos törvényi, rendeleti és közigazgatási rendelkezések szerint a fizetési késedelemért kamatot kell felszámítani, és azt szintén át kell utalni a megkereső félnek.

SSCI.65. cikk: A követelés vagy a behajtását engedélyező végrehajtási okirat és a végrehajtási intézkedések vitatása

1. Ha a behajtási eljárás során valamely érdekelt fél vitatja a követelést vagy az annak végrehajtását engedélyező, a megkereső fél államában kiállított okiratot, a keresetet a megkereső fél államának illetékes intézményéhez kell benyújtani, ez utóbbi állam hatályos jogszabályainak megfelelően. Erről az intézkedésről a megkereső félnek haladéktalanul tájékoztatnia kell a megkeresett felet. A lépésről az érdekelt fél is tájékoztathatja a megkeresett felet.

2. Amint a megkeresett fél megkapja az (1) bekezdésben említett értesítést vagy tájékoztatást a megkereső féltől vagy az érdekelt féltől, felfüggeszti a végrehajtási eljárást az ügyben illetékes szerv döntéséig, kivéve, ha a megkereső fél másként nem rendelkezik az e bekezdés második albekezdésének megfelelően. E melléklet SSCI.68. cikkének [Biztosítási intézkedések] sérelme nélkül, és amennyiben a megkeresett fél szükségesnek tartja, óvintézkedéseket tehet a behajtás biztosítására, amennyiben az államában hatályban lévő törvények és rendelkezések hasonló igények esetében ilyen intézkedést lehetővé tesznek.

Az első albekezdés ellenére a megkereső fél az államában hatályos törvényeknek, rendeleteknek és közigazgatási gyakorlatnak megfelelően felkérheti a megkeresett felet a vitatott követelés behajtására, feltéve, hogy a megkeresett fél államában hatályos törvények, rendeletek és közigazgatási gyakorlat ezt lehetővé teszik. Ha a jogvita eredménye az adósnak kedvez, a megkereső fél köteles megtéríteni minden behajtott összeget a megkeresett fél államában hatályos jogszabályokkal összhangban fizetendő esetleges kártérítéssel együtt.

3. Amennyiben a jogvita a megkeresett fél államában hozott végrehajtási intézkedésekre vonatkozik, a keresetet – saját törvényi és rendeleti rendelkezéseinek megfelelően – ezen állam illetékes szervéhez kell benyújtani.

4. Amennyiben az az illetékes hatóság, amelyhez az (1) bekezdésnek megfelelően a keresetet benyújtották, rendes vagy közigazgatási bíróság, e bíróság határozata – amennyiben az a megkereső fél számára kedvező, és lehetővé teszi a megkereső fél államában a követelés behajtását – e melléklet SSCI.62. [Behajtás iránti kérelem] és SSCI.63. cikke [A behajtás végrehajtását engedélyező okirat] értelmében „végrehajtási okiratnak” minősül, és az igény behajtását e határozat alapján hajtják végre.

SSCI.66. cikk: A segítségnyújtás korlátai

1. A megkeresett fél nem köteles:

(a) az e melléklet SSCI.62 [Behajtás iránti kérelem]–SSCI.65. cikkében [A követelés vagy a behajtását engedélyező végrehajtási okirat és a végrehajtási intézkedések vitatása] meghatározott segítséget nyújtani, amennyiben a követelés behajtása az adós helyzete miatt a megkeresett fél államában súlyos gazdasági vagy társadalmi nehézségeket okozna, amennyiben a megkeresett fél államában hatályos törvények, rendeletek és közigazgatási gyakorlat hasonló belföldi követelések esetében ilyen intézkedést lehetővé tesznek;

- (b) az e melléklet SSC.60 [Információkérés]–SSCI.65. cikkében [A követelés vagy a behajtását engedélyező végrehajtási okirat és a végrehajtási intézkedések vitatása] meghatározott segítséget nyújtani, amennyiben e melléklet SSCI.60 [Információkérés]–SSCI.62. cikke [Behajtás iránti kérelem] szerinti eredeti kérelem öt évnél régebbi követelésekre vonatkozik, a behajtást engedélyező okiratnak a megkereső fél államában a megkeresés időpontjában hatályos törvények, rendeletek vagy közigazgatási gyakorlat szerinti kiállításának időpontjától számítva. Amennyiben azonban a követelés vagy az okirat jogvita tárgyát képezi, a határidő számítása attól az időponttól kezdődik, amikor a megkereső fél állama megállapítja, hogy a követelés vagy a behajtást engedélyező végrehajtási okirat már nem vitatható.
2. A megkeresett félnek tájékoztatnia kell a megkereső felet a segítségnyújtás céljából való megkeresés megtagadásának okairól.

SSCI.67. cikk: Elévülési határidő

1. Az elévülési határidőkkel kapcsolatos kérdésekre az alábbiak az irányadók:
- (a) a megkereső fél államában hatályos jogszabályok, amennyiben a követelésre vagy az annak végrehajtását engedélyező okira vonatkoznak; valamint
- (b) a megkeresett fél államában hatályos jogszabályok, amennyiben a megkeresett államban végrehajtási intézkedésekre vonatkoznak.

A megkeresett fél államában hatályos jogszabályok szerinti elévülési határidő a végrehajtási okirat közvetlen elismerésének időpontjától, illetve e melléklet SSCI.63. cikke [A behajtás végrehajtását engedélyező okirat] szerinti elfogadásának, elismerésének, kiegészítésének vagy helyettesítésének időpontjától kezdődik.

2. A követelések behajtásával kapcsolatban a segítségnyújtás céljából való megkeresés értelmében a megkeresett fél által tett lépések, amelyek – ha azokat a megkereső fél hozta volna meg – a megkereső fél államában hatályos jogszabályok szerint megállapított elévülési határidőre felfüggesztő vagy megszakító hatással lennének, e hatást illetően úgy tekintendők, mintha ez utóbbi államban hajtották volna végre azokat.

SSCI.68. cikk: Biztosítási intézkedések

A megkereső fél indokolt kérésére a megkeresett fél biztosítási intézkedéseket tesz a követelésbehajtás biztosítására olyan mértékben, amennyiben a megkeresett fél államában hatályos törvényi és rendeleti rendelkezések azt lehetővé teszik.

Az első bekezdés végrehajtásához az e melléklet SSCI.62. [Behajtás iránti kérelem], SSCI.63. [A behajtás végrehajtását engedélyező okirat], SSCI.65. [A követelés vagy a behajtását engedélyező végrehajtási okirat és a végrehajtási intézkedések vitatása] és SSCI.66. cikkében [A segítségnyújtás korlátai] foglalt rendelkezéseket és eljárásokat értelemszerűen kell alkalmazni.

SSCI.69. cikk: A behajtással kapcsolatos költségek

1. A megkeresett fél a nála a behajtással kapcsolatosan felmerülő összes költséget behajtja az érintett természetes vagy jogi személytől, és azt visszatartja, a hasonló követelésekre vonatkozó, a megkeresett fél államában hatályos törvényeknek és rendeleteknek megfelelően.
2. Az e szakasz alapján nyújtott kölcsönös segítségnyújtás főszabályként térítésmentes. Amennyiben azonban a behajtás különös nehézséggel jár, vagy nagyon nagy összegű költséget érint,

a megkereső és a megkeresett fél a szóban forgó ügy tekintetében egyedi megtérítési módozatról állapodhatnak meg.

A megkereső fél állama a megkeresett fél államával szemben felelősséggel tartozik minden olyan költség vagy veszteség tekintetében, amelyek a követelés tárgyát vagy a megkereső fél által kiállított okirat érvényességét illetően megalapozatlannak ítélt eljárások eredményeként merülnek fel.

V. CÍM: VEGYES, ÁTMENETI ÉS ZÁRÓ RENDELKEZÉSEK

SSCI.70. cikk: Orvosi felülvizsgálat és igazgatási ellenőrzések

1. Az egyéb rendelkezések sérelme nélkül, amennyiben az ellátásban részesülő, ellátást igénylő vagy ezek családtagja az adós intézmény szerinti államtól eltérő állam területén tartózkodik vagy lakik, az orvosi vizsgálatot ezen intézmény kérésére a kedvezményezett tartózkodási vagy lakóhelye szerinti intézmény végzi el az általa alkalmazott jogszabályokban megállapított eljárások szerint.

Az adós intézmény közli a tartózkodási vagy lakóhely szerinti intézménnyel a követendő szükséges különleges követelményeket, valamint azokat a pontokat, amelyekre az orvosi vizsgálatnak ki kell terjednie.

2. A tartózkodási vagy lakóhely szerinti intézmény jelentést küld az orvosi vizsgálatot kérő adós intézménynek. Az adós intézmény számára a tartózkodási vagy lakóhely szerinti intézmény megállapításai kötelező érvényűek.

Az adós intézmény fenntartja a jogot arra, hogy a kedvezményezettet egy saját választása szerinti orvossal vizsgáltsa meg. A kedvezményezett azonban csak akkor szólítható fel az adós intézmény szerinti államba való visszatérésre, ha egészségi állapota az út megtételét lehetővé teszi, valamint ha a kapcsolódó utazási és tartózkodási költségeket az adós intézmény viseli.

3. Amennyiben az ellátásban részesülő, ellátást igénylő vagy ezek családtagja az adós intézmény helye szerinti államtól eltérő állam területén tartózkodik vagy lakik, az igazgatási ellenőrzést az adós intézmény kérésére a kedvezményezett tartózkodási vagy lakóhelye szerinti intézmény végzi el.

A (2) bekezdést ebben az esetben is alkalmazni kell.

4. A díjmentes kölcsönös igazgatási segítségnyújtásra vonatkozó, a jegyzőkönyv SSC.59. cikkének [Együttműködés] (3) bekezdésében foglalt elvtől eltérően, az (1)–(3) bekezdésben említett ellenőrzések tényleges költségeit az ellenőrzéseket kérő adós intézmény megtéríti az ellenőrzések elvégzésére felkért intézménynek.

SSCI.71. cikk: Értesítések

1. Az államok értesítik a szociális biztonsági rendszerek koordinálásával foglalkozó szakbizottságot a jegyzőkönyv SSC.1. cikkében [Fogalommeghatározások] és e melléklet SSCI.1. cikke (2) bekezdésének a) és b) pontjában szereplő szervek és jogalanyok, valamint az e melléklettel összhangban kijelölt intézmények adatairól.

2. Az (1) bekezdésben meghatározott szerveket – azonosítási kód és elektronikus cím formájában – elektronikus azonosítóval kell ellátni.

3. A szociális biztonsági rendszerek koordinálásával foglalkozó szakbizottság megállapítja az (1) bekezdésben meghatározott adatokról való értesítés tekintetében alkalmazandó struktúrát, tartalmat és részletes szabályokat, beleértve a közös formátumot és a mintát is.
4. A jegyzőkönyv végrehajtása érdekében az Egyesült Királyság részt vehet a szociális biztonságra vonatkozó információk elektronikus cseréjében, és viseli az ehhez kapcsolódó költségeket.
5. Az államok biztosítják az (1) bekezdésben szereplő információk állandó naprakésszé tételét.

SSCI.72. cikk: Tájékoztatás

A szociális biztonsági rendszerek koordinálásával foglalkozó szakbizottság kidolgozza az ahhoz szükséges tájékoztatást, hogy az érdekeltek megismerhessék jogait, valamint az azok érvényesítéséhez szükséges alakosságokat. Amennyiben lehetséges, biztosítani kell ezen információk elektronikus úton, a nyilvánosság számára hozzáférhető internetes oldalakon történő közzététellel történő terjesztését. A szociális biztonságért felelős koordinációs szakbizottság gondoskodik az információk rendszeres naprakésszé tételéről, és figyelemmel kíséri az ügyfelek részére nyújtott szolgáltatások minőségét.

SSCI.73. cikk: Pénznemek átváltása

A jegyzőkönyv, valamint e melléklet alkalmazásában a két pénznem közötti mindenkori átváltási arány a szociális biztonságért felelős koordinációs szakbizottság által e célra kijelölt pénzügyi intézmény által közzétett referencia-árfolyam. Az átváltási arány meghatározásához figyelembe veendő dátumot a szociális biztonságért felelős koordinációs szakbizottság rögzíti.

SSCI.74. cikk: Végrehajtási rendelkezések

A szociális biztonsági rendszerek koordinálásával foglalkozó szakbizottság további útmutatásokat fogadhat el a jegyzőkönyv és e melléklet végrehajtásáról.

SSCI.75. cikk: A formanyomtatványokra és dokumentumokra vonatkozó átmeneti rendelkezések

1. A szociális biztonsági rendszerek koordinálásával foglalkozó szakbizottság által meghatározott ideig tartó átmeneti időszak alatt az illetékes intézmények által a jegyzőkönyv hatálybalépése előtt közvetlenül kiadott, adott formátumú valamennyi formanyomtatvány és dokumentum a jegyzőkönyv alkalmazásában érvényesnek tekintendő és – adott esetben – továbbra is használandó az illetékes hatóságok közötti információcseré céljából. Az említett átmeneti időszak előtt vagy alatt kiadott formanyomtatványok és dokumentumok érvényességük végéig vagy visszavonásukig érvényesek.
2. Az (1) bekezdésnek megfelelően érvényes formanyomtatványok és dokumentumok a következőket tartalmazzák:
 - (a) az Egyesült Királyság által kiadott egészségbiztosítási kártya, amely e melléklet SSC.17. cikke [Ideiglenes tartózkodás az illetékes állam területén kívül], SSC.25. cikkének [A nyugdíjasnak vagy családtagjainak tartózkodása a lakóhelyüktől eltérő államban – Tartózkodás az illetékes államban – Engedély megfelelő kezelés igénybevételére a lakóhely szerinti államon kívül] (1) bekezdése és SSCI.22. cikke [Az illetékes államtól eltérő államban való tartózkodás] alkalmazásában érvényes jogosultsági igazolás; valamint
 - (b) a személy társadalombiztosítási helyzetét tanúsító hordozható dokumentumok, amelyek szükségesek a jegyzőkönyv alkalmazhatóságához.

SSCI-1. FÜGGELÉK: KÉT VAGY TÖBB ÁLLAM KÖZÖTTI IGAZGATÁSI MEGÁLLAPODÁSOK (AZ E MELLÉKLET SSCI.8 CIKKÉBEN EMLÍTETTEK SZERINT)

BELGIUM–EGYESÜLT KIRÁLYSÁG

Az 1976. május 4-i és június 14-i levélváltás az 574/72/EGK rendelet 105. cikkének (2) bekezdéséről (az igazgatási ellenőrzések és orvosi felülvizsgálatok költségeinek megtérítéséről való kölcsönös lemondás)

Az 1982. május 4-i és július 23-i levélváltással (az 1408/71/EGK rendelet 22. cikke (1) bekezdésének a) pontja szerinti költségek megtérítéséről szóló megállapodás) módosított 1977. január 18-i és március 14-i levélváltás az 1408/71/EGK rendelet 36. cikkének (3) bekezdéséről (az 1408/71/EGK rendelet III. címe 1. fejezetének rendelkezései szerinti természetbeni ellátások megtérítésére vagy megtérítésükről való lemondásra vonatkozó megállapodás)

DÁNIA–EGYESÜLT KIRÁLYSÁG

Az 1989. november 8-i és 1990. január 10-i levélváltással módosított 1977. március 30-i és április 19-i levélváltás a természetbeni ellátások költségeinek, valamint az igazgatási ellenőrzések és orvosi felülvizsgálatok költségeinek megtérítéséről való lemondásról

ÉSZTORSZÁG–EGYESÜLT KIRÁLYSÁG

Az Észk Köztársaság és az Egyesült Királyság illetékes hatóságai között 2006. március 29-én véglegesített, az 1408/71/EGK rendelet 36. cikkének (3) bekezdése és 63. cikkének (3) bekezdése szerinti megállapodás a 883/2004/EK rendelet alapján a két ország által nyújtott természetbeni ellátások költségeinek egyéb megtérítési módjairól, 2004. május 1-jei hatállyal

FINNORSZÁG–EGYESÜLT KIRÁLYSÁG

Az 1995. június 1-jei és 20-i levélváltás az 1408/71/EGK rendelet 36. cikkének (3) bekezdéséről és 63. cikkének (3) bekezdéséről (természetbeni ellátások költségeinek megtérítése, illetve a megtérítésről való lemondás) és az 574/72/EGK rendelet 105. cikkének (2) bekezdéséről (igazgatási ellenőrzések és orvosi vizsgálatok költségeinek megtérítéséről való lemondás)

FRANCIAORSZÁG–EGYESÜLT KIRÁLYSÁG

Az 1997. március 25-i és április 28-i levélváltás az 574/72/EGK rendelet 105. cikkének (2) bekezdéséről (az igazgatási ellenőrzések és az orvosi vizsgálatok költségeinek megtérítéséről való kölcsönös lemondás)

Az 1998. december 8-i megállapodás az 1408/71/EGK és az 574/72/EGK rendelet alapján a természetbeni ellátások esetében megtérítendő összegek meghatározásának különös módszereiről

MAGYARORSZÁG–EGYESÜLT KIRÁLYSÁG

A Magyar Köztársaság és az Egyesült Királyság illetékes hatóságai között 2005. november 1-jén véglegesített, a 883/2004/EGK rendelet 35. cikkének (3) bekezdése és 41. cikkének (2) bekezdése szerinti megállapodás az ezen rendelet alapján mindkét ország által nyújtott természetbeni ellátások költségeinek egyéb megtérítési módjairól, 2004. május 1-jei hatállyal

ÍRORSZÁG–EGYESÜLT KIRÁLYSÁG

Az 1975. július 9-i levélváltás az 1408/71/EGK rendelet 36. cikkének (3) bekezdéséről és 63. cikkének (3) bekezdéséről (az 1408/71/EGK rendelet III. címe 1. vagy 4. fejezetének rendelkezései szerinti természetbeni ellátások megtérítéséről vagy a megtérítésről való kölcsönös lemondásról szóló megállapodás) és az 574/72/EGK rendelet 105. cikkének (2) bekezdéséről (az igazgatási ellenőrzések és orvosi felülvizsgálatok költségeinek megtérítéséről való kölcsönös lemondás)

OLASZORSZÁG–EGYESÜLT KIRÁLYSÁG

Az Olasz Köztársaság és az Egyesült Királyság illetékes hatóságai között 2005. december 15-én aláírt, az 1408/71/EGK rendelet 36. cikkének (3) bekezdése és 63. cikkének (3) bekezdése szerinti megállapodás a 883/2004/EK rendelet alapján a két ország által nyújtott természetbeni ellátások költségeinek egyéb megtérítési módjairól, 2005. január 1-jei hatállyal

LUXEMBURG–EGYESÜLT KIRÁLYSÁG

Az 1975. december 18-i és 1976. január 20-i levélváltás az 574/72/EGK rendelet 105. cikkének (2) bekezdéséről (az 574/72/EGK rendelet 105. cikkében említett, az igazgatási ellenőrzések és orvosi vizsgálatok költségeinek megtérítéséről való lemondás)

MÁLTA–EGYESÜLT KIRÁLYSÁG

A Málta és az Egyesült Királyság illetékes hatóságai között 2007. január 17-én véglegesített, a 883/2004/EGK rendelet 35. cikkének (3) bekezdése és 41. cikkének (2) bekezdése szerinti megállapodás az ezen rendelet alapján mindkét ország által nyújtott természetbeni ellátások költségeinek egyéb megtérítési módjairól, 2004. május 1-jén kezdődő hatállyal

HOLLANDIA–EGYESÜLT KIRÁLYSÁG

Az 1954. augusztus 11-i egyezmény végrehajtásáról szóló, 1956. június 12-i igazgatási megállapodás 3. cikkének második mondata.

PORTUGÁLIA–EGYESÜLT KIRÁLYSÁG

A 2004. június 8-i megállapodás a két ország által nyújtott természetbeni ellátások egyéb megtérítési módszereinek meghatározásáról, 2003. január 1-jei hatállyal

SPANYOLORSZÁG–EGYESÜLT KIRÁLYSÁG

Az 1999. június 18-i megállapodás az 1408/71/EGK és az 574/72/EGK rendelet rendelkezései alapján nyújtott természetbeni ellátások költségeinek megtérítéséről

SVÉDORSZÁG–EGYESÜLT KIRÁLYSÁG

Az 1997. április 15-i megállapodás az 1408/71/EGK rendelet 36. cikkének (3) bekezdéséről és 63. cikkének (3) bekezdéséről (a természetbeni ellátások költségének megtérítése és a megtérítésről való lemondás), valamint az 574/72/EGK rendelet 105. cikkének (2) bekezdéséről (az igazgatási ellenőrzések és orvosi vizsgálatok költségeinek megtérítéséről való lemondás)

SSCI-2. FÜGGELÉK

Jogosultsági igazolás (SSC.17. cikk [Ideiglenes tartózkodás az illetékes állam területén kívül], SSC.25. cikk [A nyugdíjasnak vagy családtagjainak a lakóhely szerinti államtól eltérő államban való tartózkodása – az illetékes államban való tartózkodás – a lakóhely szerinti államon kívüli megfelelő kezelés engedélyezése] (1) bekezdése és SSCI.22. cikk [Az illetékes államtól eltérő államban való tartózkodás])

1. Az SSC.17. cikk [Ideiglenes tartózkodás az illetékes állam területén kívül] és az SSC.25. cikk [A nyugdíjasnak vagy családtagjainak a lakóhely szerinti államtól eltérő államban való tartózkodása – az illetékes államban való tartózkodás – a lakóhely szerinti államon kívüli megfelelő kezelés engedélyezése] (1) bekezdésének céljára a tagállami illetékes hatóságok által kiadott jogosultsági igazolásnak eleget kell tennie az európai egészségbiztosítási kártyára vonatkozó technikai előírásokról szóló, 2009. június 12-i S2. határozat előírásainak.

2. Az SSC.17. cikk [Ideiglenes tartózkodás az illetékes állam területén kívül] és az SSC.25. cikk [A nyugdíjasnak vagy családtagjainak a lakóhely szerinti államtól eltérő államban való tartózkodása – az illetékes államban való tartózkodás – a lakóhely szerinti államon kívüli megfelelő kezelés engedélyezése] (1) bekezdése céljára az Egyesült Királyság illetékes hatóságai által kiadott jogosultsági igazolásban a következő adatokat kell szerepeltetni:

- (a) az igazolás tulajdonosának családi és utóneve;
- (b) az igazolás tulajdonosának személyazonosító száma;
- (c) az igazolás tulajdonosának születési dátuma;
- (d) az igazolás lejáratának időpontja;
- (e) az Egyesült Királyságra utaló ISO-kód helyett az „UK”-kód;
- (f) az egyesült királyságbeli kiállító hatóság azonosítószáma és rövidítése;
- (g) az igazolás logikai száma;
- (h) ideiglenes igazolás esetén az igazolás kiállításának és átadásának dátuma, valamint az egyesült királyságbeli intézmény aláírása és bélyegzője.

3. Az Egyesült Királyság által kiadott jogosultsági igazolások technikai jellemzőiről – a dokumentumoknak a természetbeni ellátásokat nyújtó tagállami hatóságok általi elfogadásának megkönnyítése érdekében – haladéktalanul értesíteni kell a szociális biztonsági rendszerek koordinációjával foglalkozó szakbizottságot.

ELŐZETES MEGÁLLAPODÁSHOZ KÖTÖTT EGÉSZSÉGÜGYI ELLÁTÁS (SSC.17. cikk [Ideiglenes tartózkodás az illetékes állam területén kívül] és az SSC.25. cikk [A nyugdíjasnak vagy családtagjainak a lakóhely szerinti államtól eltérő államban való tartózkodása – az illetékes államban való tartózkodás – a lakóhely szerinti államon kívüli megfelelő kezelés engedélyezése] (1) bekezdése)

1. A jegyzőkönyv SSC.17. cikke [Ideiglenes tartózkodás az illetékes állam területén kívül] és SSC.25. cikke [A nyugdíjasnak vagy családtagjainak a lakóhely szerinti államtól eltérő államban való tartózkodása – az illetékes államban való tartózkodás – a lakóhely szerinti államon kívüli megfelelő kezelés engedélyezése] (1) bekezdése értelmében nyújtott természetbeni ellátásnak részét képezi a krónikus vagy fennálló betegségekkel, valamint a terhességgel és gyermekszüléssel kapcsolatos ellátás.

2. E rendelkezés nem terjed ki a másik tagállamban való, kifejezetten kezelési céllal való tartózkodás során nyújtott természetbeni ellátásra, ideértve a krónikus vagy fennálló betegségekre és a gyermekszülésre járó ellátást.

3. A csak szakosodott egészségügyi egységben végzett vagy szakszemélyzet általi vagy felszereléssel történő valamennyi létfontosságú orvosi kezeléssel a biztosított előzetes megállapodást köt az ellátó egységgel annak érdekében, hogy a biztosított az illetékes államtól vagy a lakóhelytől eltérő államban való tartózkodás során megkapja a szükséges kezelést.

4. Az e feltételnek megfelelő kezelések nem teljes körű listája:

- (a) vesedialízis;
- (b) oxigénterápia;
- (c) különleges asztmakezelés;
- (d) krónikus autoimmun betegség esetén echokardiográfia;
- (e) kemoterápia.

SSCI-3. FÜGGELÉK

(E MELLÉKLET SSCI.48. CIKKÉNEK [Az érintett államok felsorolása] (1) BEKEZDÉSÉBEN EMLÍTETT,) A
TERMÉSZETBENI ELLÁTÁS KÖLTSÉGÉNEK MEGTÉRÍTÉSÉT RÖGZÍTETT ÖSSZEGET ALAPJÁN IGÉNYLŐ
ÁLLAMOK

ÍRORSZÁG

SPANYOLORSZÁG

CIPRUS

PORTUGÁLIA

SVÉDORSZÁG

EGYESÜLT KIRÁLYSÁG

SSC-8. MELLÉKLET: AZ SSC.11. CIKK [Kiküldött munkavállalók] ALKALMAZÁSÁRA VONATKOZÓ
ÁTMENETI RENDELKEZÉSEK

TAGÁLLAMOK

