

Ez a dokumentum kizárólag tájékoztató jellegű és nem vált ki joghatást. Az EU intézményei semmiféle felelősséget nem vállalnak a tartalmáért. A jogi aktusoknak – ideértve azok bevezető hivatkozásait és preambulumbekendéseit is – az Európai Unió Hivatalos Lapjában közzétett és az EUR-Lex portálon megtalálható változatai tekintendők hitelesnek. Az említett hivatalos szövegváltozatok közvetlenül elérhetők az ebben a dokumentumban elhelyezett linkeken keresztül

► **B** AZ EURÓPAI UNIÓ KOMBINÁLT NÓMENKLATÚRÁJÁNAK MAGYARÁZATA

(2019/C 119/01)

A vám- és statisztikai nomenklatúráról, valamint a Közös Vámtarifáról szóló, módosított 1987. július 23 2658/87/EGK tanácsi rendelet ⁽¹⁾ 9. cikkének (1) bekezdésében meghatározott eljárás alapján elfogadott magyarázat

(HL C 119., 2019.3.29., 1. o.)

Módosította:

		Hivatalos Lap		
		Szám	Oldal	Dátum
► <u>M1</u>	Az Európai Unió Kombinált Nomenklatúrájának magyarázata 2019/C 157/04	C 157	12	2019.5.8.
► <u>M2</u>	Az Európai Unió Kombinált Nomenklatúrájának magyarázata 2019/C 179/02	C 179	2	2019.5.24.
► <u>M3</u>	Az Európai Unió Kombinált Nomenklatúrájának magyarázata 2019/C 179/03	C 179	2	2019.5.24.
► <u>M4</u>	Az Európai Unió Kombinált Nomenklatúrájának magyarázata 2019/C 179/04	C 179	3	2019.5.24.
► <u>M5</u>	Az Európai Unió Kombinált Nomenklatúrájának magyarázata 2019/C 179/05	C 179	4	2019.5.24.
► <u>M6</u>	Az Európai Unió Kombinált Nomenklatúrájának magyarázata 2019/C 192/09	C 192	25	2019.6.7.
► <u>M7</u>	Az Európai Unió Kombinált Nomenklatúrájának magyarázata 2019/C 219/04	C 219	4	2019.7.1.
► <u>M8</u>	Az Európai Unió Kombinált Nomenklatúrájának magyarázata 2019/C 248/03	C 248	3	2019.7.24.

⁽¹⁾ HL L 256., 1987.9.7., 1. o..

▼B**AZ EURÓPAI UNIÓ KOMBINÁLT NÓMENKLATÚRÁJÁNAK
MAGYARÁZATA**

(2019/C 119/01)

A vám- és statisztikai nomenklatúráról, valamint a Közös Vámtarifáról szóló, módosított 1987. július 23 2658/87/EGK tanácsi rendelet⁽¹⁾ 9. cikkének (1) bekezdésében meghatározott eljárás alapján elfogadott magyarázat

TARTALOMJEGYZÉK

Előszó

- A. A Kombinált Nomenklatúra értelmezésére vonatkozó általános szabályok
- C. A nomenklatúrára és a vámtételekre alkalmazandó általános szabályok

*I. áruosztály***Élő állatok; állati termékek**

- 1 Élő állatok
- 2 Hús és élelmezési célra alkalmas vágási melléktermékek és belsőségek
- 3 Halak és rákfélék, puhatestű és más gerinctelen víziállatok
- 4 Tejtermékek; madártojás; természetes méz; máshol nem említett, élelmezési célra alkalmas állati eredetű élelmiszer
- 5 Máshol nem említett állati eredetű termékek

*II. áruosztály***Növényi termékek**

- 6 Élő fák és egyéb növények; hagymák, gumók, gyökerek és hasonló; vágott virágok és díszítő lombozat
- 7 Élelmezési célra alkalmas zöldségfélék, és egyes gyökerek és gumók
- 8 Élelmezési célra alkalmas gyümölcs- és diófélék; citrusfélék- vagy a dinnyefélék héja
- 9 Kávé, tea, matétea és fűszerek
- 10 Gabonafélék
- 11 Malomipari termékek; maláta; keményítők; inulin; búzasikér
- 12 Olajos magvak és olajtartalmú gyümölcsök; különféle magvak és gyümölcsök; ipari vagy gyógynövények; szalma és takarmány
- 13 Sella; mézga, gyanta és más növényi nedv és kivonat
- 14 Növényi eredetű nyersanyag fonásra; másutt nem említett növényi termékek

*III. áruosztály***Állati vagy növényi zsír és olaj és ezek bontási termékei; elkészített ételzsír; állati vagy növényi eredetű viasz**

- 15 Állati vagy növényi zsír és olaj és ezek bontási termékei; elkészített ételzsír; állati vagy növényi eredetű viasz

⁽¹⁾ HL L 256., 1987.9.7., 1. o..

▼B*IV. áruosztály***Élelmiszer-készítmények; italok, alkoholtartalmú folyadékok és ecet; dohány és elkészített dohánypótlók**

- 16 Húsból, halból vagy rákféléből, puhatestűből, vagy más gerinctelen víziállatból készült termékek
- 17 Cukor és cukorárúk
- 18 Kakaó és kakaókészítmények
- 19 Gabona, liszt, keményítő vagy tej felhasználásával készült termékek; cukrászati termékek
- 20 Zöldségfélékből, gyümölcsből, diófélékből vagy más növényrészekből előállított készítmények
- 21 Különböző ehető készítmények
- 22 Italok, alkoholtartalmú folyadékok és ecet
- 23 Az élelmiszeripar melléktermékei és hulladékai; elkészített állati takarmány
- 24 Dohány és feldolgozott dohánypótló

*V. áruosztály***Ásványi termékek**

- 25 Só; kén; földek és kövek; gipsz, mész és cement
- 26 Ércsek, salakok és hamu
- 27 Ásványi tüzelőanyagok, ásványi olajok és ezek desztillációs termékei; bitumenes anyagok; ásványi viaszok

*VI. áruosztály***A vegyipar és vele rokon iparok termékei**

- 28 Szervetlen vegyi anyagok; szervetlen vagy szerves vegyületek nemesféméből, ritkaföldféméből, radioaktív elemekből vagy izotópokból
- 29 Szerves vegyi anyagok
- 30 Gyógyszeripari termékek
- 31 Trágyázószer
- 32 Cserző- vagy színezőkivonatok; tanninok és származékaik; színezékaik, pigmentek és más színező anyagok; festékek és lakkok; gitt és más masztix (simító- és tömítőanyagok); tinták
- 33 Illóolajok és rezinoidok; illatszerek, szépség- vagy testápoló készítmények
- 34 Szappan, szerves felületaktív anyagok, mosószer, kenőanyagok, műviaszok, elkészített viaszok, fényszerítő- vagy polírozóanyagok, gyertya és hasonló termékek, mintázópaszta, „fogászati viasz” és gipszalapú fogászati készítmények

▼B

- 35 Fehérjeanyagok; átalakított keményítők; enyvek; enzimek
- 36 Robbanóanyagok; pirotechnikai készítmények; gyufák; piroforos ötvözetek; egyes gyúlékony anyagok
- 37 Fényképészeti vagy mozgófényképészeti termékek
- 38 A vegyipar különféle termékei

*VII. áruosztály***Műanyagok és ezekből készült áruk; gumi és ebből készült áruk**

- 39 Műanyagok és ezekből készült árucikkek
- 40 Gumi és ebből készült árucikkek

*VIII. áruosztály***Nyersbőr, kikészített bőr, szörme és ezekből készült áruk; nyerges- és szíjgyártóárúk; utazási cikkek, kézitáskák és hasonló tartók; állati bélből készült áruk (a selyemhernyóbélből készült áruk kivételével)**

- 41 Nyersbőr (a szörme kivételével) és kikészített bőr
- 42 Bőrárúk; nyerges- és szíjgyártóárúk; utazási cikkek, kézitáskák és hasonló tartók; állati bélből készült áruk (a selyemhernyóbélből készült áruk kivételével)
- 43 Szörme és műszörme; ezekből készült áruk

*IX. áruosztály***Fa és faipari termékek; faszén; parafa és parafa áruk; szalmából, eszpartófüből vagy más fonásanyagokból készült áruk; kosárkötő- és fonásárúk**

- 44 Fa és faipari termékek; faszén
- 45 Parafa és parafa áruk
- 46 Szalmából, eszpartófüből vagy más fonásanyagból készült áruk; kosárkötő- és fonásárúk

*X. áruosztály***Papíripari rostanyag fából vagy más cellulóztartalmú anyagból; visszanyert (hulladék és használt) papír vagy karton; papír és karton és ezekből készült áruk**

- 47 Papíripari rostanyag fából vagy más cellulóztartalmú anyagból; visszanyert (hulladék és használt) papír vagy karton
- 48 Papír és karton; papíripari rostanyagból, papírból vagy kartonból készült áruk
- 49 Könyvek, újságok, képek és más nyomdaipari termékek; kéziratok, gépirásos szövegek és tervrajzok

*XI. áruosztály***Textilipari alapanyagok és textilárúk**

- 50 Selyem
- 51 Gyapjú, finom vagy durva állati szőr; lószőrfonal és szövet

▼B

- 52 Pamut
- 53 Más növényi textilszálak; papírfonal és papírfonalból szőtt szövet
- 54 Szintetikus vagy mesterséges végtelen szálak (végtelen műszálak); szintetikus vagy mesterséges textilanyagból készült szalag és hasonlók
- 55 Szintetikus vagy mesterséges vágott szálak (vágott műszálak)
- 56 Vatta, nemez és nem szőtt textília; különleges fonalak; zsinog, kötél és hajókötél és ezekből készült áruk
- 57 Szőnyegek és más textil padlóborítók
- 58 Különleges szövetek; bolyhos szövetek; csipke; kárpit; paszomány; hímzés
- 59 Impregnált, bevont, beborított vagy réteges szövetek; műszaki textiláru
- 60 Kötött vagy hurkolt kelmék
- 61 Kötött vagy hurkolt ruházati cikkek, kellékek és tartozékok
- 62 Ruházati cikkek, kellékek és tartozékok, a kötött vagy hurkolt áruk kivételével
- 63 Más készáru textilanyagból; készletek; használt ruha és használt textiláru; rongy

XII. áruosztály

Lábbeli, fejfedő, esernyők, napernyők, sétatokok, botszékek, ostorok, lovaglókorbácsok és ezek részei; kikészített tollak és ebből készült áruk; művirágok; emberhajból készült áruk

- 64 Lábbeli, lábszárvédő és hasonló áruk; ezek részei
- 65 Kalap és más fejfedők, valamint ezek részei
- 66 Esernyők, napernyők, sétatokok, botszékek, ostorok, lovaglókorbácsok és ezek részei
- 67 Kikészített toll és pehely, valamint ezekből készült áruk; művirágok; emberhajból készült áruk

XIII. áruosztály

Kőből, gipszből, cementből, azbesztből, csillámból vagy hasonló anyagokból készült áruk; kerámiatermékek; üvegek és üvegáruk

- 68 Kőből, gipszből, cementből, azbesztből, csillámból vagy hasonló anyagokból készült áruk
- 69 Kerámiatermékek
- 70 Üveg és üvegáruk

▼B*XIV. áruosztály***Természetes vagy tenyésztett gyöngyök, drágakövek vagy féldrágakövek, nemesfémek, nemesfémekkel plattírozott fémek és ezekből készült áruk; ékszerutánszatok; érmék**

- 71 Természetes vagy tenyésztett gyöngyök, drágakövek vagy féldrágakövek, nemesfémek, nemesfémekkel plattírozott fémek és ezekből készült áruk; ékszerutánszatok; érmék

*XV. áruosztály***Nem nemesfémek és ezekből készült áruk**

- 72 Vas és acél
- 73 Vas- vagy acélárak
- 74 Réz és ebből készült áruk
- 75 Nikkel és ebből készült áruk
- 76 Alumínium és ebből készült áruk
- 78 Ólom és ebből készült áruk
- 81 Más nem nemesfém; cermet; ezekből készült áruk
- 82 Szerszámok, késművesárak, evőeszközök, kanál és villa nem nemesféméből; mindezek részei nem nemesféméből
- 83 Máshol nem említett különféle áruk nem nemesféméből

*XVI. áruosztály***Gépek és mechanikus berendezések; villamossági cikkek; ezek alkatrészei; hangfelvevő és -lejátszó készülékek, kép- és hangfelvevő és -lejátszó készülékek televízióhoz; és ezek alkatrészei és tartozékai**

- 84 Atomreaktorok, kazánok, gépek és mechanikus berendezések; ezek alkatrészei
- 85 Elektromos gépek és elektromos felszerelések és ezek alkatrészei; hangfelvevő és -lejátszó, televíziós kép- és hangfelvevő és -lejátszó készülékek és ezek alkatrészei és tartozékai

*XVII. áruosztály***Járművek, légi járművek, vízi járművek és szállítás céljára szolgáló felszerelések**

- 86 Vasúti mozdonyok vagy villamos-motorkocsik, sínhez kötött járművek és alkatrészeik; vasúti vagy villamosvágány-tartozékok és, -felszerelések és alkatrészeik; mindenféle mechanikus (beleértve az elektromechanikusokat is) közlekedési jelzőberendezés
- 87 Járművek és ezek alkatrészei és tartozékai, a vasúti vagy villamosvasúti sínhez kötött járművek kivételével
- 88 Légi járművek, űrhajók, és ezek részei
- 89 Hajók, csónakok és más úszószerkezetek

▼B*XVIII. áruosztály***Optikai, fényképezési, mozgófényképezési, mérő-, ellenőrző-, precíziós, orvosi vagy sebészeti műszerek és készülékek; órák és kisórák; hangszerek; mindezek alkatrészei és tartozékai**

90 Optikai, fényképezési, mozgófényképezési, mérő-, ellenőrző-, precíziós, orvosi vagy sebészeti műszerek és készülékek; mindezek alkatrészei és tartozékai

91 Órák és kisórák és ezek alkatrészei

92 Hangszerek; mindezek alkatrészei és tartozékai

*XIX. áruosztály***Fegyver és lőszer; ezek alkatrészei és tartozékai**

93 Fegyverek és lőszer; ezek alkatrészei és tartozékai

*XX. áruosztály***Különféle áruk**

94 Bútor; ágyfelszerelés, matracok, ágybetétek, párnák és hasonló párnázott lakberendezési cikkek; máshol nem említett lámpák és világító-felszerelések; megvilágított jelzések, reklámfeliratok, névtáblák és hasonlók; előre gyártott épületek

95 Játékok, játékszerek és sporteszközök; mindezek alkatrészei és tartozékai

96 Különböző áruk



ELŐSZÓ

A vám- és statisztikai nómenklatúráról és a Közös Vámtarifáról⁽¹⁾ szóló, 1987. július 23. 2658/87/EGK tanácsi rendelet létrehozott egy nómenklatúrát, a „Kombinált Nómenklatúrát”, vagy rövidítve a „KN”-t, amely a Harmonizált Áruleíró és Kódrendszerről⁽²⁾, „Harmonizált Rendszerről” vagy rövidítve a „HR”-ről szóló Nemzetközi Egyezményen alapul.

A HR-t saját Magyarozatával (HRM) egészítették ki. A Magyarozatot angol és francia nyelven közéteszi és napra készen tartja a

Vámigazgatások Világszervezete (VVSz)

Vámegyütműködési Tanács (VET)

30, rue du Marché,

B-1210 Brüsszel

A 2658/87/EGK rendelet 9. cikk 1 a) bekezdés első bekezdése alapján a Bizottság elfogadja a Kombinált Nómenklatúra Magyarozatát (KNM) a Vámkódex Bizottság Tarifa és Statisztikai Nómenklatúra Szekciójának vizsgálatát követően. Bár a KNM hivatkozhat a HRMra, nem foglalja el annak helyét, hanem kiegészítésének kell tekinteni és azzal együtt kell alkalmazni.

A KNM ezen verziója tartalmazza, és – ahol szükséges – helyettesíti az *Európai Unió Hivatalos Lapjának C* sorozatában 2019. Január 4.⁽³⁾ kihirdetetteket. Az ezen időpont után a Hivatalos Lap C sorozatában közzétett KN magyarozatok hatályosak és a KNM felülvizsgálata során abba beépítésre kerülnek.

Ezen kívül a KN vámtarifaszám és alszám kódok, amelyekre hivatkoznak, a 2019. évi Kombinált Nómenklatúrában szereplő kódokat tükrözik, a 2018/1602/EU bizottsági végrehajtási rendeletben⁽⁴⁾ közzétettek szerint.

Ezen túlmenően a „kiskereskedelmi forgalom számára készletben kiszertelt áruk Kombinált Nómenklatúra szerinti besorolásáról szóló iránymutatásokkal” kapcsolatosan információt tettek közzé az *Európai Unió Hivatalos Lapjának C* sorozatában⁽⁵⁾.

⁽¹⁾ HL L 256., 1987.9.7., 1. o..

⁽²⁾ HL L 198., 1987.7.20., 1. o..

⁽³⁾ HL C 2., 2019.1.4., 2. o..

⁽⁴⁾ HL L 273., 2018.10.31., 1. o..

⁽⁵⁾ HL C 105., 2013.4.11., 1. o..

▼B**A. A Kombinált Nomenklatúra értelmezésére vonatkozó általános szabályok**

- 5 b) általános szabály** A szokásos körülmények között forgalomba hozott italok, lekvár, mustár, fűszerek stb. tárolására használt konténereket a bennük lévő termékkel együtt kell besorolni, még akkor is, ha nyilvánvalóan alkalmasak ismételt használatra.

C. A nomenklatúrára és a vámtételekre alkalmazandó általános szabályok

- 3. általános szabály** Az (EU) 2015/2447 ⁽¹⁾ bizottsági végrehajtási rendelet 48. cikkének (2) bekezdésében a „munkanap” a szombatokon, a vasárnapokon és az Európai Központi Bank által közzétett hivatalos munkaszüneti napokon kívül valamennyi napot jelenti.

⁽¹⁾ A Bizottság (EU) 2015/2447 végrehajtási rendelete (2015. november 24.) az Uniós Vámkódex létrehozásáról szóló 952/2013/EU európai parlamenti és tanácsi rendelet egyes rendelkezéseinek végrehajtására vonatkozó részletes szabályok megállapításáról (HL L 343., 2015.12.29., 558. O.).

▼B*I. ÁRUOSZTÁLY***ÉLŐ ÁLLATOK; ÁLLATI TERMÉKEK***I. ÁRUCSOPORT***ÉLŐ ÁLLATOK**

0101	Élő ló, szamár, lóöszvér (muli) és szamáröszvér
0101 29 10 és 0101 29 90	<p>Ló</p> <p>A vadlovak, mint pl. a Przewalski ló vagy a tarpan (mongol ló) is ezen alszámok alá tartoznak. A zebrák (<i>Equus zebra</i>, <i>Equus grevyi</i>, <i>Equus burchelli</i>, <i>Equus quagga</i> stb.) azonban a 0106 19 00 alszám alá osztályozandók, bár a lófélék (equidae) családjába tartoznak.</p> <p>A ló és a zebra hibridje a 0106 19 00 alszám alá tartozik.</p>
0101 30 00	<p>Szamár</p> <p>Mind a házi, mind a vadszamár ezen alszám alá tartozik. Az utóbbiak közé tartozik a mongol dzsigetiai, a tibeti kiang, az onager és a hemion vagy félszamár (<i>Equus hemionus</i>).</p> <p>A szamár és a zebra hibridje a 0106 19 00 alszám alá tartozik.</p>
0101 90 00	<p>Más</p> <p>Ezen alszám alá a 0101 vtsz-hoz tartozó HR Magyarázat utolsó bekezdésében felsorolt állatok tartoznak.</p>
0102	Élő szarvasmarhafélék
0102 21 10 – 0102 29 99	<p>Szarvasmarha</p> <p>Ezen alszámok alá tartoznak a 0102 vtsz-hoz tartozó HR Magyarázat első bekezdésének (1) pontjában felsorolt állatok.</p> <p>A jaknak 14 pár bordája van, míg az összes többi szarvasmarhafélének (az európai és az amerikai bölény kivételével) csak 13 pár bordája.</p>
0102 31 00 – 0102 39 90	<p>Bivaly</p> <p>Ezen alszámok alá tartoznak a 0102 vtsz-hoz tartozó HR Magyarázat első bekezdésének (2) pontjában felsorolt állatok.</p> <p>Az európai bölénynek (<i>Bison bonasus</i>) és az amerikai bölénynek (<i>Bison bison</i>) 14 pár bordája van, míg az összes többi szarvasmarhafélének (a jak kivételével) csak 13 pár bordája.</p>
0102 39 10	<p>Háziasított fajták</p> <p>Ezen alszám alá tartozik a <i>Bubalus</i> nemhez tartozó szarvasmarhafélék minden háziasított fajtája, függetlenül attól, hogy milyen felhasználási célra (törzsállomány, tenyésztés, hizlálás, nevelés, vágás stb.) szánták, kivéve a fajtatiszta tenyészállatokat (0102 31 00 alszám).</p>

▼ B

0102 39 90	Más
	Ezen alszám alá tartozik a <i>Syncerus</i> és <i>Bison</i> nemzetséghez tartozó szarvasmarhaféle, kivéve a fajtatiszta tenyészállatokat (0102 31 00 alszám).
0102 90 20 – 0102 90 99	Más
	Ezen alszámok alá tartoznak a 0102 vtsz-hoz tartozó HR Magyarázat első bekezdésének (3) pontjában felsorolt állatok.
0102 90 91	Háziasított fajták
	Ezen alszám alá tartozik a fentiekhez nem tartozó szarvasmarhafélék minden házasított fajtája, függetlenül attól, hogy milyen felhasználási célra (törzsállomány, tenyésztés, hizlálás, nevelés, vágás stb.) szánták, kivéve a fajtatiszta tenyészállatokat (0102 90 20 alszám).
0103	Élő sertés
0103 91 90	Más
	Élő, nem házasított sertés fajta, beleértve: <ol style="list-style-type: none"> 1. vaddisznó (<i>Sus scrofa</i>); 2. varacskos disznó (<i>Phacochoerus aethiopicus</i>), vízidisznó (<i>Potamochoerus porcus</i>) és a fekete vaddisznó; 3. babirusza (<i>Babyrusa babyrussa</i>); 4. pekari (vaddisznó) (<i>Dicotyles tajacu</i>).
0103 92 90	Más
	Lásd a 0103 91 90 alszámhoz tartozó magyarázatot.
0104	Élő juh és kecske
0104 10 10 – 0104 10 80	Juh
	Ezen alszámok alá tartoznak a házijuht fajták (<i>Ovis aries</i>), a különböző muflonok, mint pl. az európai muflon (<i>Ovis musimon</i>), a kanadai (<i>Ovis canadensis</i>), az ázsiai (<i>Ovis orientalis</i>), a Pamir argali muflon (<i>Ovis ammon</i>) valamint az audad vagy barbary juh (<i>Ammotragus lervia</i>), amely „sörényes juh”-ként is ismert, bár inkább a kecskére hasonlít.
0104 20 10 és 0104 20 90	Kecske
	Ide tartoznak a házikecske fajták, az ibex kecske (<i>Capra ibex</i>) és a bezoar vagy perzsa kecske (<i>Capra aegagrus</i> vagy <i>Capra hircus</i>).
	A következők azonban nem tartoznak ezen alszám alá, hanem a 0106 19 00 alszám alá osztályozandók: pézsmaszarvas (<i>Moschus moschiferus</i>), az afrikai vízi sevrőkecske (<i>Hyemoschus</i>) és az ázsiai sevrőkecske (<i>Tragulus</i>), amelyek nem tartoznak a kecske fajtákhoz. Ugyancsak nem tartoznak ide a kecskeantilopok, mint például a zerge (<i>Rupicapra</i>) és a himalájai tahr (<i>Hemitragus</i>).

▼B

0105	<p>Élő baromfi, a <i>Gallus domesticus</i> fajba tartozó szárnyasok, kacsá, liba, pulyka és gyöngytyúk</p> <p>Ide csak a vámtarifaszám szövegében felsorolt élő háziszárnyasok tartoznak (a <i>Gallus domesticus</i> fajták beleértve a csirkét és a kappant is), akár tojásrakási célból, húskért, tollukért vagy bármilyen egyéb célból (pl. madárházak, parkok vagy tavak benépesítésére) hozzák be azokat.</p> <p>A vad szárnyasok (pl. a vadpulyka – <i>Meleagris gallopavo</i>) még akkor sem tartoznak ide, ha a háziszárnyasokhoz hasonlóan tenyészthetők és vágthatók, ezeket a 0106 39 80 alszám alá kell osztályozni.</p> <p>A házigalamb fajtákat a 0106 39 10 alszám alá kell besorolni.</p>
0106	<p>Más élő állat</p>
0106 13 00	<p>Teve és más tevefélék (<i>Camelidae</i>)</p> <p>Ezen alszám alá tartozik a teve, dromedár és más állat a tevefélék családjából (láma, alpaka, guanako, vikunya).</p>
0106 14 10	<p>Házinyúl</p> <p>Ezen alszám alá csak a háziasított nyúlfajták tartoznak, akár húskért, prémjükért (pl. angóranyúl) tenyésztik vagy bármilyen egyéb célra.</p>
0106 14 90	<p>Más</p> <p>Ezen alszám alá tartozik a üregi nyúl (<i>Oryctolagus cuniculus</i>) és mezei nyúl.</p>
0106 19 00	<p>Más</p> <p>Ide tartozik minden élő emlős állat a háziasított és vad ló, szamár, lóöszvér és szamáröszvér (0101 vtsz.), a szavasmarhafélék (0102 vtsz.), sertés (0103 vtsz.), juh és kecske (0104 vtsz.), a főemlősök (0106 11 00 alszám), a bálna, a delfin, barnadelfin, lamantin és dugong, a foka, oroszlánfoka és rozmár (0106 12 00 alszám) és a házi, üregi és mezei nyúl (0106 14 10 és 0106 14 90 alszámok) kivételével.</p> <p>Példák az ide tartozó emlős állatokra:</p> <ol style="list-style-type: none"> 1. szarvas, dámvad, őz, zerge vagy vadkecske (<i>Rupicapra rupicapra</i>), jávorszarvas (<i>Alces alces</i>), antilopkecskék (gorál (<i>Naemorhedus</i>), <i>Hemitragus</i> vagy amerikai villás szarvú antilop) és valódi antilop; 2. oroszlán, tigris, medve, orrszarvú, víziló, elefánt, zsiráf, okapi, kenguru, zebra stb.; 3. mókus, róka, vidramenyét, mormota, hód, pézsmapatkány, vidra, tengeri malac; 4. rénszarvas; 5. kutya és macska.

▼B

- 0106 20 00** **Hüllők (kígyók és teknősbékák is)**
- Ezen alszám alá tartozik minden hüllő, gyík, szárazföldi és vízi (tengeri vagy édesvízi) teknős.
- 0106 39 10** **Galamb**
- Ide tartozik minden galambfajta, akár háziasított, akár vad, függetlenül attól, hogy az utóbbit milyen célra használják (háztáji galamb, diszgalamb, postagalamb).
- A nem háziasított galambokhoz tartozik az örvös vagy erdei galamb (*Columba palumbus*), a kékgalamb (*Columba oenas*), szirti galamb (*Columba livia*), az ausztráliai bronz galamb, a vadgerle (*Streptopelia turtur*) és a kacagógerle (*Streptopelia risoria*).
- Bizonyos, közeli rokon gallinace fajták azonban, mint pl. a nikobár (*Caloenas nicobarica*), a kolumbárok, a koronás galambok, a nyíl farkú pusztaityúk (*Pterocles alchata*) és a talpastyúk (*Syrhaptus paradoxus*) nem tartoznak ezen alszám alá, hanem a 0106 39 80 alszám alá osztályozandók.
- 0106 39 80** **Más**
- Ide tartozik valamennyi élő madár kivéve a *Gallus domesticus* fajba tartozó szárnyasokat, kacsát, libát, pulykát, és gyöngytyúkot (0105 vtsz.) és a ragadozó madarakat (0106 31 00 alszám), papagájalkatúákat (0106 32 00 alszám), a struccot és emut (0106 33 00 alszám) és a házi és vadgalambokat (0106 39 10 alszám).
- Példák az e vtsz. alá tartozó madarakra:
- nyári lúd (*Anser anser*), örvöslúd (*Branta bernicla*), bütykös ásólúd (*Tadorna tadorna*), tőkés réce (*Anas platyrhynchos*), kendermagos réce (*Anas strepera*), füttyülőrécé (*Anas penelope*), nyíl farkú réce (*Anas acuta*), kanalas réce (*Anas chryseata*), bőjti réce (*Anas querquedula*), *Anas crecca*, sarkvidéki réce, és dunnalúd;
 - hattyú és páva;
 - fogoly, fácán, fűrj, erdei szalonka, szalonka, fajd, császármadár, vadkacsa, vadlúd, kerti sármány, rigó, feketerigó, pacsirta;
 - pintyőke, cinege, kanári, kolibri stb.
- 0106 49 00** **Más**
- Ezen alszám alá tartoznak a selyemhernyók, a pillangók, a bogarak és más rovarok.
- 0106 90 00** **Más**
- Ezen alszám alá tartozik:
- minden más élő állat a halak, rákok, puhatestű és más gerinctelen víziállatok (3. árucsoport) és a baktériumtenyészet kivételével (3002 vtsz.);
 - béka.

▼B2. *ÁRUCSOPORT***HÚS ÉS ÉLELMÉZÉSI CÉLRA ALKALMAS VÁGÁSI MELLÉKTERMÉKEK ÉS BELSŐSÉGEK****Általános megjegyzések**

1. Ebbe az árucsoportba tartozik az emberi fogyasztásra alkalmas hús, vágási melléktermék és belsőség, még akkor is, ha pl. kutya- vagy macskaeledel előállítására hozták be.
2. A „hús, és vágási melléktermék, belsőség” fogalmát erre az árucsoport alkalmazásában az árucsoporthoz tartozó HR Magyarázat Általános rendelkezései határozzák meg.
3. A különböző állapotokra, amelyekben a hús, vágási melléktermék és belsőség előfordulhat ebben az árucsoportban (friss, hűtött, fagyasztott, sózott vagy sós lében tartósított, szárított vagy füstölt), az útmutatást az erre az árucsoporthoz tartozó ó HR Magyarázat Általános rendelkezései adják meg. Meg kell jegyezni, hogy a mélyhűtött húst és a részben vagy teljesen kiolvasztott húst fagyasztottként kell osztályozni. Továbbá, a „fagyasztott” kifejezés nem csak a frissen lefagyasztott hússokra vonatkozik, hanem az előzetesen enyhén szárított, majd lefagyasztott húsról is, amennyiben annak tényleges és tartós konzerválása alapvetően a fagyasztástól függ.
4. Az árucsoporthoz tartozó HR Magyarázat Általános rendelkezése határozza meg a hús és a vágási melléktermék, belsőség közti különbséget erre és a 16. árucsoportra vonatkozóan is. Ez az árucsoport azonban a vágási mellékterméket nyersen, darabolva, vagy apróra vágva de tovább nem feldolgozva, műanyag fóliába csomagolva tartalmazza (még kolbász alakú formában is), de csupán a kezelés vagy a szállítás megkönnyítésére.
5. A csontos és a csont nélküli darabok megkülönböztetése során a porcok és az inak nem számítanak csontoknak.
6. Az olyan hús, vágási melléktermék és belsőség, amelyhez megromlásának megakadályozására tartósítószeret, stabilizátorokat vagy antioxidánsokat adtak, ebbe az árucsoportba tartozik.

A Kiegészítő megjegyzések**1. A d) és 1. A e) pontjához**

Az ezen árucsoporthoz tartozó Kiegészítő megjegyzések 1. C pontjával összhangban az ezen árucsoporthoz tartozó Kiegészítő megjegyzések 1. A d) és 1. A e) pontja alkalmazásában a minimális és a maximális bordaszámra vonatkozó feltételek teljesülésének meghatározásakor csak azokat a bordákat kell számításba venni, amelyek – akár teljesek, akár el vágva vannak – közvetlenül csatlakoznak a gerincoszlophoz.

E magyarázatnak megfelelően az alábbi ábrán látható példa egy olyan esetet mutat be, amikor a szarvasmarha elülső testnegyede az ezen árucsoporthoz tartozó Kiegészítő megjegyzések 1. C pontjával összhangban teljesíti az ezen árucsoporthoz tartozó Kiegészítő megjegyzések 1. A d) és 1. A e) pontjában foglalt feltételt.

▼B

ELÜLSŐ TESTNEGYED

HÁTULSÓ TESTNEGYED

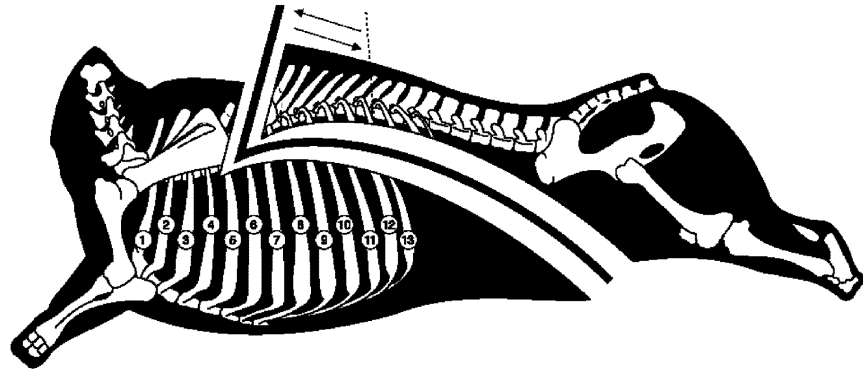

Kiegészítő megjegyzések
2. C) pontjához

Az árucsoporthoz tartozó Kiegészítő megjegyzések 2. C) pontja értelmezésében az alábbi ábra szemlélteti a két különböző fajtavágási módot, valamint a „toka”, „alsó toka” illetve „toka és alsótoka együtt” megnevezésű részeket.

Egyenes, a koponyacsonttal párhuzamos vágás

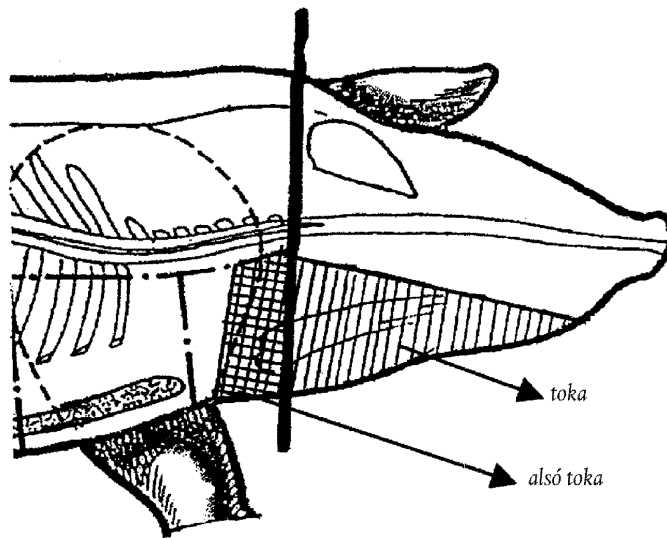

Egyenes, a koponyacsonttal párhuzamos vágás a szem vonaláig, majd tovább a fej elülső része felé

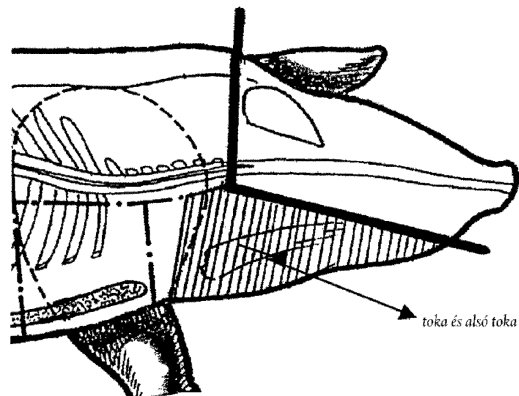

▼B

Kiegészítő megjegyzések
6. a) pontjához

A Kiegészítő megjegyzés értelmezésekor a só nem számít fűszernek.

Lásd még az árucsoporthoz tartozó Kiegészítő megjegyzések 7. pontját.

0201 Szarvasmarhafélék húsa frissen vagy hűtve

Ide kizárólag a 0102 vtsz. alatti állatok húsa tartozik frissen vagy hűtve.

Az elülső és hátsó negyedrészek meghatározásánál a következőket kell figyelembe venni:

- a) a nyak és a nyaktő a nyak izmos része, a hét fél nyakcsigolyával együtt;
- b) a lapocka alatt a mellső lábak ízületeit értjük, beleértve a lapocka-, felkar-, sing- és orsócsontokat és az azokat körülvevő izmokat;
- c) a hátszín és vesepecsenye (sirloin) alatt a hátszint és a vesepecsenyét kell érteni; a fartő tartalmazhatja a dagadót is.

0201 10 00 Egész és fél

Az „egész” és „fél szarvasmarha” kifejezést az ezen árucsoporthoz tartozó Kiegészítő megjegyzések 1. (A) pontjának a) és b) bekezdései határozzák meg. Az első nyolc vagy kilenc hátszigolya apofízise rajta maradhat a bal vagy a jobb hasított fél állaton.

0201 20 20 „Kompenzált” negyedek

A „kompenzált negyedek” fogalom meghatározását az ezen árucsoporthoz tartozó Kiegészítő megjegyzések 1. (A) pontjának c) bekezdése tartalmazza.

0201 20 30 Bontatlan vagy bontott elülső testnegyed

A „bontatlan” és „bontott elülső testnegyed” fogalmát az ezen árucsoporthoz tartozó Kiegészítő megjegyzések 1. (A) pontjának d) és e) bekezdése határozza meg. Ezekből a Kiegészítő megjegyzésekből következik, hogy pl. a hasított fél állat olyan elülső részei, amelyek az összes vonatkozó csonttal együtt négynél kevesebb bordát tartalmaznak, amelyekből a nyak vagy a lapocka hiányzik, vagy amelyekből egy csontot, pl. az Atlasz-csontot eltávolították, nem tartoznak ezen alszám alá, hanem a 0201 20 90 alszám alá osztályozandók.

0201 20 50 Bontatlan vagy bontott hátulsó testnegyed

A „bontatlan” és „bontott hátulsó testnegyed” fogalmát az ezen árucsoporthoz tartozó Kiegészítő megjegyzések 1. (A) pontjának f) és g) bekezdése határozza meg. Ezekből a Kiegészítő megjegyzésekből következik, hogy pl. a hasított fél állat olyan hátsó részei, amelyek az összes vonatkozó csonttal együtt csak háromnál kevesebb bordát tartalmaznak, vagy amelyekből a comb vagy a hátszín és a vesepecsenye hiányzik, nem tartoznak ezen alszám alá, hanem a 0201 20 90 alszám alá osztályozandók. A hátsó negyedrészt azonban vese vagy veseháj nélkül, dagadóval vagy anélkül hátsó negyedrésznek kell besorolni.

▼ B

0201 20 90	Más <p>Ezen alszám alá tartozik például a lapocka, a comb, valamint a hátszín és vesepecsenye kicsontozatlanul (csonttal). Szintén ide osztályozandó az elülső és hátsó hasított fél állat (csonttal), amely nem felel meg a „kompenzált” negyed, az elülső vagy a hátulsó testnegyed meghatározásának.</p>
0201 30 00	Csont nélkül <p>Ez az alszám a szarvasmarha friss vagy hűtött húsának minden olyan darabjára vonatkozik, amelyből minden csontot eltávolítottak, pl. vesepecsenye szelet és dagadó.</p>
0202	Szarvasmarhafélék húsa fagyasztva <p>Ide csak a 0102 vtsz. alatti állatok fagyasztott húsa tartozik.</p>
0202 10 00	Egész és fél <p>Az „egész” és „fél szarvasmarha” kifejezést az ezen árucsoporthoz tartozó Kiegészítő megjegyzések 1. (A) pontjának a) és b) bekezdései határozzák meg.</p>
0202 20 10	„Kompenzált” negyedek <p>A „kompenzált negyedek” fogalmát az ezen árucsoporthoz tartozó Kiegészítő megjegyzések 1. (A) pontjának c) bekezdése határozza meg.</p>
0202 20 30	Elülső negyedek egyben vagy darabolva <p>Az „elülső negyedek egyben” és „darabolva” fogalmát az ezen árucsoporthoz tartozó Kiegészítő megjegyzések 1. (A) pontjának d) és e) bekezdései határozzák meg.</p>
0202 20 50	Hátulsó negyedek egyben vagy darabolva <p>A „hátulsó negyedek egyben” és „darabolva” fogalmát az ezen árucsoporthoz tartozó Kiegészítő megjegyzések 1. (A) pontjának f) és g) bekezdései határozzák meg.</p>
0202 20 90	Más <p>A 0201 20 90 alszámhoz tartozó magyarázat értelemszerűen alkalmazandó.</p>
0202 30 50	Lapocka és szegy <p>A „lapocka” és „szegy” fogalmak meghatározása az ezen árucsoporthoz tartozó Kiegészítő megjegyzések 1. (A) pontjának h) bekezdésében található.</p>
0202 30 90	Más <p>Ezen alszám alá tartozik a szarvasmarhafélék húsának minden olyan darabja fagyasztva, amely teljesen csontmentes, kivéve a 0202 30 10 alszám alatti fagyasztott részeket és a 0202 30 50 alszám alatti darabokat.</p>

▼B

- 0203 Sertéshús frissen, hűtve vagy fagyasztva**
- Ide csak a 0103 vtsz. alatti állatok húsa tartozik.
- Az illetékes ausztrál hatóságok által Ausztráliában vadon élőknek minősített sertésfélék húsát nem háziasított sertés húsának kell tekinteni.
- 0203 11 10 – Frissen vagy hűtve**
0203 19 90
- Ezen alszámok alá csak a 0103 vtsz. alatti állatok friss vagy hűtött húsa tartozik.
- 0203 11 10 Házi sertésből**
- Az „egész vagy félsertés” kifejezést az ezen árucsoporthoz tartozó Kiegészítő megjegyzések 2. (A) pontjának a) bekezdése határozza meg.
- 0203 12 11 Comb és részei**
- A „comb” kifejezést az ezen árucsoporthoz tartozó Kiegészítő megjegyzések 2. (A) pontjának b) bekezdése határozza meg.
- Ide tartozik a hátsó lábak csontos lábszárhúsa is.
- 0203 12 19 Lapocka és részei**
- A „lapocka” kifejezést az ezen árucsoporthoz tartozó Kiegészítő megjegyzések 2. (A) pontjának d) bekezdése határozza meg.
- Ide tartozik az apró bordák és a mellső lábak csontos lábszárhúsa.
- 0203 19 11 Elülső részek**
- Az „elülső részek” kifejezést az ezen árucsoporthoz tartozó Kiegészítő megjegyzések 2. (A) pontjának c) bekezdése határozza meg.
- Nem tartoznak ide sem az apró bordák, sem a mellső lábak csontos lábszárhúsa (0203 12 19 alszám).
- 0203 19 13 Tarja, karaj és részei, csonttal**
- A „tarja és karaj” kifejezést az ezen árucsoporthoz tartozó Kiegészítő megjegyzések 2. (A) pontjának e) bekezdése határozza meg.
- Ide tartozik a vesepecsenye (az elülső borda és a csülök közötti hús a bordával együtt) is.
- 0203 19 15 Oldalas és dagadó és részei**
- Az „oldalal és dagadó” és „részei” kifejezést az ezen árucsoporthoz tartozó Kiegészítő megjegyzések 2. (A) pontjának f) bekezdése, valamint annak 2. (B) pontja határozza meg.
- Ennek részei nem osztályozhatók ezen alszám alá, kivéve, ha tartalmazzák a bőrt és a bőr alatti zsiradékot.

▼ B

Nem tartoznak ezen alszám alá az apró bordák bőr vagy bőr alatti zsiradék nélkül (0203 19 59 alszám).

0203 19 59**Más**

Ide tartoznak az apró bordák bőr vagy bőr alatti zsiradék nélkül.

0203 19 90**Más**

Ezen alszám alá csak a 0103 91 90 vagy 0103 92 90 alszám alatti állatok húsa tartozik, különösen a vaddisznóé, más formában, mint a hasított egész vagy fél állat, comb, lapocka, lábrész és lapockarész.

**0203 21 10 –
0203 29 90****Fagyasztva**

A 0203 11 10–0203 19 90 alszámokhoz tartozó magyarázat értelemszerűen alkalmazandók.

0204**Juh- vagy kecskehús frissen, hűtve vagy fagyasztva**

Ezen vtsz. alá csak a 0104 vtsz. alatti házi- vagy vadállatok húsa tartozik frissen, hűtve vagy fagyasztva, nevezetesen a juhféléké (házi vagy vadjuh), valamint a vadkecskéé.

0204 10 00**Egész és félbárány frissen vagy hűtve**

Az „egész” és „félbárány” kifejezést az ezen árucsoporthoz tartozó Kiegészítő megjegyzések 3. (A) pontjának a) és b) bekezdése határozza meg.

A bárányhús definícióját a 0204 10 és 0204 30 alszámokhoz tartozó HR Magyarázat tartalmazza.

0204 21 00**Egész és fél**

Az „egész” és „fél” juh vagy kecske kifejezést az ezen árucsoporthoz tartozó Kiegészítő megjegyzések 3. (A) pontjának a) és b) bekezdése határozza meg.

0204 22 10**Rövid elülső negyed**

A „rövid elülső negyed” kifejezést az ezen árucsoporthoz tartozó Kiegészítő megjegyzések 3. (A) pontjának c) és d) bekezdése határozza meg.

0204 22 30**Bélszín és/vagy bestend**

A „bélszín és/vagy bestend” kifejezést az ezen árucsoporthoz tartozó Kiegészítő megjegyzések 3. (A) pontjának e) és f) bekezdése határozza meg.

▼B

0204 22 50	Láb
	A „láb” kifejezést az ezen árucsoporthoz tartozó Kiegészítő megjegyzések 3. (A) pontjának g) és h) bekezdése határozza meg.
0204 30 00	Egész és félbárány fagyasztva
	A 0204 10 00 alszámhoz tartozó magyarázat értelemszerűen alkalmazandó.
0204 41 00 – 0204 43 90	Más juhhús fagyasztva
	A 0204 21 00, 0204 22 10, 0204 22 30 és 0204 22 50 alszámokhoz tartozó magyarázatok értelemszerűen alkalmazandók a 0204 41 00, 0204 42 10, 0204 42 30 és a 0204 42 50 alszámokra.
0204 50 11 – 0204 50 79	Kecskehús
	Az „egész” és „fél” juh vagy kecske kifejezést (0204 50 11 és 0204 50 51 alszám), a „rövid elülső negyed” (0204 50 13 és 0204 50 53 alszámok), a „belső és/vagy bestend” (0204 50 15 és 0204 50 55 alszám), valamint a „lábak” kifejezést (0204 50 19 és 0204 50 59 alszám) az ezen árucsoporthoz tartozó Kiegészítő megjegyzések 3. (A) pontjának a) és b), c) és d), e) és f), illetve g) és h) bekezdései határozzák meg.
0206	Szarvasmarhafélék, sertés, juh, kecske, ló, szamár, lószvér (muli) vagy szamárószvér élelmezési célra alkalmas vágási mellékterméke és belsősége, frissen, hűtve vagy fagyasztva
	Ezen vtsz. alá a 0101–0104 vtsz.-ok alatti állatok vágási mellékterméke és belsősége tartozik. A gyógyszeripari termékek előállítására szánt vágási melléktermék és belsőség nem tartozik ide, kivéve, ha megfelel az illetékes hatóságok előírásainak.
	Ehhez a vtsz.-hoz további útmutatást a 0206 vtsz.-hoz tartozó HR Magyarázat ad.
0206 10 10 – 0206 10 98	Szarvasmarhafélékből frissen vagy hűtve
	Ide csak a 0102 vtsz. alatti állatok vágási melléktermékei és belsőségei tartoznak frissen vagy hűtve.
0206 10 95	Sovány és zsíros dagadó
	A sovány és zsíros dagadó a rekeszizom izmos része.
0206 21 00 – 0206 29 99	Szarvasmarhafélékből fagyasztva
	Ide csak a 0102 vtsz. alatti állatok vágási melléktermékei és belsőségei tartoznak fagyasztva.

▼B

0206 30 00	<p>Sertésből frissen vagy hűtve</p> <p>Ide csak a 0103 vtsz. alatti állatok vágási melléktermékei és belsőségei tartoznak frissen vagy hűtve.</p> <p>A 0206 49 00 alszám magyarázatának első bekezdése értelemszerűen alkalmazandó.</p> <p>Ide tartozik még az alsóláb, farok, máj, vese, szív, nyelv, tüdő, ehető bőr, agyvelő és hártya.</p>
0206 41 00 és 0206 49 00	<p>Sertésből, fagyasztva</p> <p>Ide csak a 0103 vtsz. alatti állatok vágási melléktermékei és belsőségei tartoznak fagyasztva.</p>
0206 49 00	<p>Más</p> <p>Ezen alszám alá a fej és fél fej tartozik, agyvelővel, pofával vagy nyelvvel és a fej részeivel [az árucsoporthoz tartozó Kiegészítő megjegyzések 2. (C) pontja] vagy ezek nélkül; a „fej részei” kifejezést az említett Kiegészítő Megjegyzés harmadik bekezdése határozza meg.</p> <p>Ide tartozik még az alsóláb, farok, vese, szív, nyelv, tüdő, ehető bőr, agyvelő és hártya.</p> <p>Ide a vaddisznó vágási mellékterméke és belsősége tartozik.</p>
0206 80 91	<p>Lóából, szamárából, lóöszvérből (muliből) és szamáröszvérből</p> <p>Ide csak a 0101 vtsz. alatti állatok vágási melléktermékei és belsőségei tartoznak frissen vagy hűtve.</p>
0206 80 99	<p>Juhból és kecskéből</p> <p>Ide csak a 0104 vtsz. alatti állatok vágási melléktermékei és belsőségei tartoznak frissen vagy hűtve.</p>
0206 90 91	<p>Lóából, szamárából, lóöszvérből (muliből) és szamáröszvérből</p> <p>Ide csak a 0101 vtsz. alatti állatok vágási melléktermékei és belsőségei tartoznak fagyasztva.</p>
0206 90 99	<p>Juhból és kecskéből</p> <p>Ide csak a 0104 vtsz. alatti állatok vágási melléktermékei és belsőségei tartoznak fagyasztva.</p>
0207	<p>A 0105 vtsz. alá tartozó baromfi élelmezési célra alkalmas húsa, vágási mellékterméke és belsősége frissen, hűtve vagy fagyasztva</p>
0207 11 10	<p>Tisztított és belezett, fejjel és lábbal, ún. „83 %-os csirke”</p>

▼ B

Ide tartozik a tisztított baromfi fejjel és lábbal, amelyből a beleket eltávolították, de az egyéb belső szerveket (különösen a tüdőt, májat, zúzáat, szívet, petefészket) helyükön hagyták.

0207 11 30 Tisztított és bontott, fej és láb nélkül, de nyakkal, szívvel, májjal és zúzával, ún. „70 %-os csirke”

Ide a sütésre kész csirke tartozik, amely tisztított, fej és láb nélküli, de a nyak rajta van, bontott, de a testbe visszatették a szívet, a májat és a zúzáat.

0207 11 90 Tisztított és bontott, fej, láb, nyak, szív, máj és zúza nélkül, ún. „65 %-os csirke”, vagy más módon bemutatva

Ide a sütésre kész csirke tartozik, amely tisztított, fej és láb nélküli és teljesen bontott. Az a baromfi is ezen alszám alá tartozik, amelyet a 0207 11 10 és 0207 11 30 alszám alatt említettekől eltérő állapotban mutattak be, például a nem tisztított, nem belezett csirke fejjel és lábbal.

0207 12 10 és 0207 12 90 Nem darabolt, fagyasztva

A 0207 11 30 és 0207 11 90 alszámokhoz tartozó magyarázat értelemszerűen alkalmazandó.

0207 13 10 Csont nélkül

Ezen alszám alá a baromfifélék húsa tartozik csont nélkül, függetlenül attól, hogy az milyen darabjúból származik.

0207 13 20 Felezve vagy negyedelve

A „felezve” kifejezést az árucsoport Kiegészítő megjegyzések 4. a) és b) pontja határozza meg.

A „negyedelve” kifejezést az árucsoporthoz tartozó Kiegészítő megjegyzések 4. a) és c) pontja határozza meg. Ezen alszám alá tartozik a hátsó negyed, amely az alsó és felső combból (tibia és fibula, illetve femur), a hát és a far hátulsó részéből áll, valamint az elülső negyed, amely alapvetően a fél mellből és a hozzátartozó szárnyból áll.

0207 13 30 Szárny egészben, szárnyvéggel vagy anélkül

A „szárny egészben, szárnyvéggel vagy anélkül” kifejezést az árucsoporthoz tartozó Kiegészítő megjegyzések 4. a) és d) pontja határozza meg.

0207 13 40 Hát, nyak, egyben vagy külön, far és szárnyvég

Lásd az árucsoporthoz tartozó Kiegészítő megjegyzések 4. a) pontját.

▼B

Ide tartozik a hát a nyakkal, ami egy nyakdarabból, a hátból és esetleg a farból áll; a hát; a nyak; a far; a szárnyvég.

0207 13 50**Mell és részei**

A „mell” kifejezést az árucsoporthoz tartozó Kiegészítő megjegyzések 4. a) és e) pontja határozza meg.

0207 13 60**Láb és részei**

A „láb” kifejezést az árucsoporthoz tartozó Kiegészítő megjegyzések 4. a) és f) pontja határozza meg.

A lábat a háttól elválasztó vágást az ízületet határoló két vonal között kell elvégezni, amint az az ábrán is látható.

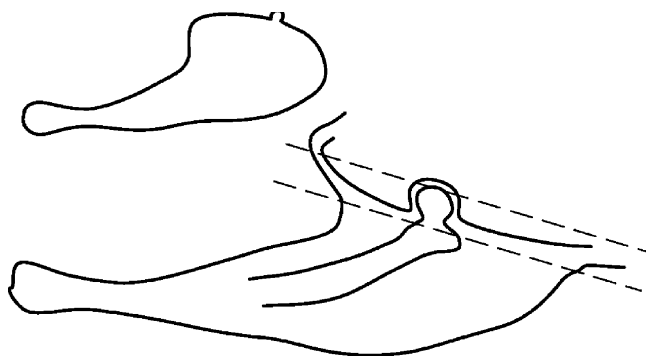
**0207 13 91****Máj**

Lásd a 0207 vtsz-hoz tartozó HR Magyarázat utolsó bekezdését.

0207 13 99**Más**

Ezen alszám alá tartozik az élelmezési célra alkalmas vágási melléktermék és belseg, nevezetesen a szív, taréj, és bőrlebernyeg, kivéve a májat.

E vtsz. alá kell osztályozni a szárnyasok lábfejét (kaparóját) is.

**0207 14 10 –
0207 14 99****Darabok és vágási melléktermékek, belsegek fagyasztva**

A 0207 13 10–0207 13 99 alszámokhoz tartozó magyarázat értelemszerűen alkalmazandó.

0207 24 10**Tisztított és bontott, fej és láb nélkül, de nyakkal, szívvel, májjal és zúzával, ún. „80 %-os pulyka”**

Ide a tisztított pulyka tartozik nyakkal, de fej és láb nélkül, teljesen bontott, de a testbe visszatették a szívet, a májat és a zúzákat.

▼B

0207 24 90 **Tisztított és bontott, fej, láb, nyak, szív, máj és zúza nélkül, ún. „73 %-os pulyka”, vagy más módon bemutatva**

Ez az alszám a sütésre kész tisztított pulykára vonatkozik, fej, nyak és láb nélkül és teljesen bontottan. Az a pulyka is ide tartozik, amelyet a 0207 24 10 és 0207 24 90 alszám alattiaktól eltérő állapotban mutattak be.

0207 25 10 és 0207 25 90 **Nem darabolva, fagyasztva**

A 0207 24 10 és 0207 24 90 alszámokhoz tartozó magyarázat értelemszerűen alkalmazandó.

0207 26 10 **Csont nélkül**

A 0207 13 10 alszámhoz tartozó magyarázat értelemszerűen alkalmazandó.

0207 26 20 **Felezve vagy negyedelve**

A 0207 13 20 alszám magyarázata értelemszerűen alkalmazandó.

0207 26 30 **Szárny egészben, szárnyvéggel vagy anélkül**

A „szárny egészben, szárnyvéggel vagy anélkül” kifejezést az árucsoporthoz tartozó Kiegészítő megjegyzések 4. a) és d) pontja határozza meg.

0207 26 40 **Hát, nyak, egyben vagy külön, far és szárnyvég**

A 0207 13 40 alszámhoz tartozó magyarázat értelemszerűen alkalmazandó.

0207 26 50 **Mell és részei**

A „mell” kifejezést az árucsoporthoz tartozó Kiegészítő megjegyzések 4. a) és e) pontja határozza meg.

0207 26 60 **Alsócomb és részei**

Az „alsócomb” kifejezést az árucsoporthoz tartozó Kiegészítő megjegyzések 4. a) és g) pontja határozza meg.

Az alsócomb a combcsonttól elválasztó vágást az ízületet határoló két vonal között kell elvégezni, amint ezt az alábbi ábra is mutatja:

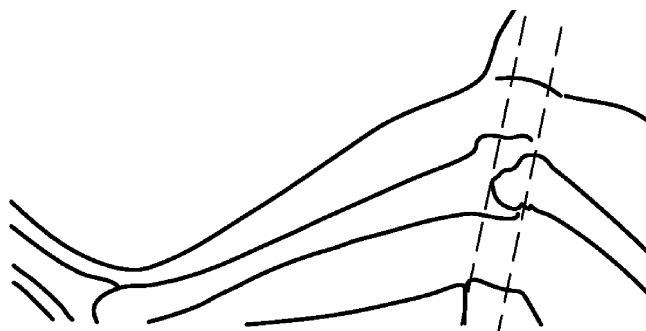

▼B

- 0207 26 70** **Más**
- Ezen alszám alá az árucsoporthoz tartozó Kiegészítő megjegyzések 4. a) és h) pontjában meghatározott vágott darabok tartoznak.
- A (kereskedelemben felső combnak nevezett) combcsontot vagy az egész lábat a háttól elválasztó vágást az ízületet határoló két vonal között kell elvégezni, amint az a 0207 13 60 alszám magyarázatában közölt ábrán is látható.
- A combcsontot az alsócombtól elválasztó vágást az ízületet határoló két vonal között kell elvégezni, amint ezt a 0207 26 60 alszám magyarázatában közölt ábra is mutatja.
- 0207 26 91** **Máj**
- Lásd a 0207 vtsz-hoz tartozó HR Magyarázat utolsó bekezdését.
- 0207 26 99** **Más**
- A 0207 13 99 alszámhoz tartozó magyarázat értelemszerűen alkalmazandó.
- 0207 27 10 –
0207 27 99** **Darabok és vágási melléktermékek, belsőségek fagyasztva**
- A 0207 26 10–0207 26 99 alszámokhoz tartozó magyarázat értelemszerűen alkalmazandó.
- 0207 41 30** **Tisztított és bontott, fej és láb nélkül, de nyakkal, szívvvel, májjal és zúzával, ún. „70 %-os kacsá”**
- Ide tartozik a tisztított kacsá fej és láb nélkül, de nyakkal, teljesen bontott, de a testbe visszatették a szívet, a májat és a zúzáat.
- 0207 41 80** **Tisztított és bontott, fej, láb, nyak, szív, máj és zúza nélkül, ún. „63 %-os kacsá”, vagy más módon bemutatva**
- Ez az alszám a sütésre kész tisztított kacsára vonatkozik, fej, nyak és láb nélkül és teljesen bontottan. Az a kacsá is ide tartozik, amelyet a 0207 41 20, 0207 41 30 és 0207 41 80 alszám alattiaktól eltérő állapotban mutattak be.
- 0207 42 30** **Tisztított és bontott, fej és láb nélkül, de nyakkal, szívvvel, májjal, és zúzával, ún. „70 %-os kacsá”**
- A 0207 41 30 alszámhoz tartozó magyarázat értelemszerűen alkalmazandó.
- 0207 42 80** **Tisztított és bontott, fej, láb, nyak, szív, máj és zúza nélkül, ún. „63 %-os kacsá”, vagy más módon bemutatva**
- A 0207 41 80 alszámhoz tartozó magyarázat értelemszerűen alkalmazandó.

▼ B

0207 43 00	Hízott máj frissen vagy hűtve
	Lásd a 0207 vtsz-hoz tartozó HR Magyarázat utolsó bekezdését.
0207 44 10	Csont nélkül
	A 0207 13 10 alszámhoz tartozó magyarázat értelemszerűen alkalmazandó.
0207 44 21	Felezve vagy negyedelve
	A 0207 13 20 alszámhoz tartozó magyarázat értelemszerűen alkalmazandó.
0207 44 31	Szárny egészben, szárnyvéggel vagy anélkül
	A „szárny egészben, szárnyvéggel vagy anélkül” kifejezést az árucsoporthoz tartozó Kiegészítő megjegyzések 4. a) és d) pontja határozza meg.
0207 44 41	Hát, nyak, egyben vagy külön, far és szárnyvég
	A 0207 13 40 alszámhoz tartozó magyarázat értelemszerűen alkalmazandó.
0207 44 51	Mell és részei
	A „mell” kifejezést az árucsoporthoz tartozó Kiegészítő megjegyzések 4. a) és e) pontja határozza meg.
0207 44 61	Láb és részei
	A „láb (comb)” kifejezést az árucsoporthoz tartozó Kiegészítő megjegyzések 4. a) és f) pontja határozza meg.
0207 44 71	Kacsakabát
	A „kacsakabát” kifejezést az árucsoporthoz tartozó Kiegészítő megjegyzések 4. ij) pontja határozza meg.
0207 44 91	Máj, a hízott máj kivételével
	Lásd a 0207 vtsz-hoz tartozó HR Magyarázat utolsó bekezdését.
0207 44 99	Más
	A 0207 13 99 alszámhoz tartozó magyarázat értelemszerűen alkalmazandó.
0207 45 10	Csont nélkül
	A 0207 13 10 alszámhoz tartozó magyarázat értelemszerűen alkalmazandó.
0207 45 21 – 0207 45 81	Csonttal
	A 0207 13 20–0207 13 60 és a 0207 44 71 alszámokhoz tartozó magyarázat értelemszerűen alkalmazandó.
0207 45 93 és 0207 45 95	Máj
	Lásd a 0207 vtsz-hoz tartozó HR Magyarázat utolsó bekezdését.

▼ B

- 0207 45 99** **Más**
- A 0207 13 99 alszámhoz tartozó magyarázat értelemszerűen alkalmazandó.
- 0207 51 90** **Tisztított és bontott, fej és láb nélkül, szívvel és zúzával, vagy anélkül, ún. „75 %-os liba”, vagy más módon bemutatva**
- Ide tartozik a fej és láb nélküli, teljesen bontott, tisztított liba, amelynek a testébe a szívet és a zúzát visszahelyezték, valamint a sütésre kész tisztított liba fej és láb nélkül, teljesen bontva. Ide osztályozandók a 0207 51 10 és 0207 51 90 alszámok alatt említettektől eltérő formában bemutatott libák is, pl. a tisztított és kivézetett vágott liba, nem bontva, valamint fej és láb nélkül.
- 0207 52 90** **Tisztított és bontott, fej és láb nélkül, szívvel és zúzával, vagy anélkül, ún. „75 %-os liba”, vagy más módon bemutatva**
- A 0207 51 90 alszámhoz tartozó magyarázat értelemszerűen alkalmazandó.
- 0207 53 00** **Hízott máj frissen vagy hűtve**
- Lásd a 0207 vtsz-hoz tartozó HR Magyarázat utolsó bekezdését.
- 0207 54 10** **Csont nélkül**
- A 0207 13 10 alszámhoz tartozó magyarázat értelemszerűen alkalmazandó.
- 0207 54 21** **Felezve vagy negyedelve**
- A 0207 13 20 alszámhoz tartozó magyarázat értelemszerűen alkalmazandó.
- 0207 54 31** **Szárny egészben, szárnyvéggel vagy anélkül**
- A „szárny egészben, szárnyvéggel vagy anélkül” kifejezést az árucsoporthoz tartozó Kiegészítő megjegyzések 4. a) és d) pontja határozza meg.
- 0207 54 41** **Hát, nyak, egyben vagy külön, far és szárnyvég**
- A 0207 13 40 alszámhoz tartozó magyarázat értelemszerűen alkalmazandó.
- 0207 54 51** **Mell és részei**
- A „mell” kifejezést az árucsoporthoz tartozó Kiegészítő megjegyzések 4. a) és e) pontja határozza meg.
- 0207 54 61** **Láb és részei**
- A „láb (comb)” kifejezést az árucsoporthoz tartozó Kiegészítő megjegyzések 4. a) és f) pontja határozza meg.

▼B

0207 54 71	Libakabát A „libakabát” kifejezést az árucsoporthoz tartozó Kiegészítő megjegyzések 4. ij) pontja határozza meg.
0207 54 91	Máj, a hízott máj kivételével Lásd a 0207 vtsz-hoz tartozó HR Magyarázat utolsó bekezdését.
0207 54 99	Más A 0207 13 99 alszámhoz tartozó magyarázat értelemszerűen alkalmazandó.
0207 55 10	Csont nélkül A 0207 13 10 alszámhoz tartozó magyarázat értelemszerűen alkalmazandó.
0207 55 21 – 0207 55 81	Csonttal A 0207 13 20–0207 13 60 és a 0207 44 71 alszámokhoz tartozó magyarázat értelemszerűen alkalmazandó.
0207 55 93 és 0207 55 95	Máj Lásd a 0207 vtsz-hoz tartozó HR Magyarázat utolsó bekezdését.
0207 55 99	Más A 0207 13 99 alszámhoz tartozó magyarázat értelemszerűen alkalmazandó.
0207 60 10	Csont nélkül A 0207 13 10 alszámhoz tartozó magyarázat értelemszerűen alkalmazandó.
0207 60 21	Felezve vagy negyedelve A 0207 13 20 alszámhoz tartozó magyarázat értelemszerűen alkalmazandó.
0207 60 31	Szárny egészben, szárnyvéggel vagy anélkül A „szárny egészben, szárnyvéggel vagy anélkül” kifejezést az árucsoporthoz tartozó Kiegészítő megjegyzések 4. a) és d) pontja határozza meg.
0207 60 41	Hát, nyak, egyben vagy külön, far és szárnyvég A 0207 13 40 alszámhoz tartozó magyarázat értelemszerűen alkalmazandó.
0207 60 51	Mell és részei A „mell” kifejezést az árucsoporthoz tartozó Kiegészítő megjegyzések 4. a) és e) pontja határozza meg.
0207 60 61	Láb és részei A „láb (comb)” kifejezést az árucsoporthoz tartozó Kiegészítő megjegyzések 4. a) és f) pontja határozza meg.

▼ B

0207 60 99	<p>Más</p> <p>A 0207 13 99 alszámhoz tartozó magyarázat értelemszerűen alkalmazandó.</p>
0208	<p>Más hús és élelmezési célra alkalmas vágási melléktermék és belsőség frissen, hűtve vagy fagyaszttva</p> <p>Ide csak a 0106 vtsz. alatti állatok húsa és élelmezési célra alkalmas vágási mellékterméke és belsősége tartozik frissen, hűtve vagy fagyaszttva.</p>
0208 10 10	<p>Házi nyúlból</p> <p>Ezen alszám alá a 0106 14 10 alszám alatti állatok húsa és élelmezési célra alkalmas vágási mellékterméke és belsősége tartozik.</p>
0208 90 10	<p>Házi galambból</p> <p>Ezen alszám alá a házigalamb (háztáji galamb, díszgalamb, postagalamb) húsa és élelmezési célra alkalmas vágási mellékterméke és belsősége tartozik. A 0106 39 10 alszám magyarázatában „nem házi”-ként jellemzett galambok húsa és élelmezési célra alkalmas vágási mellékterméke és belsősége tehát nem tartozik ide, hanem a 0208 90 30 alszám alá osztályozandó.</p>
0208 90 30	<p>Vadból, kivéve az üregi vagy mezei nyulat</p> <p>Ezen alszám alá a következő állatok húsa és élelmezési célra alkalmas vágási mellékterméke és belsősége tartozik:</p> <ol style="list-style-type: none"> 1. szőrös vad: dämuvad, öz, zerge vagy pireneusi zerge (<i>Rupicapra rupicapra</i>), jávorszarvas, antilopkecske, antilop, gazella, medve és kenguru; 2. tollas vad: vadgalamb, vadlúd, vadkacsa, fogoly, fácán, erdei szalonka, szalonka, fáj, kerti sármány és strucc. <p>Az általában vadászat és kilövés tárgyát képező állatok (fácán, dämuvad, strucc stb.) húsa és élelmezési célra alkalmas vágási mellékterméke és belsősége még akkor is vadhúsként és vadból származó élelmezési célra alkalmas vágási melléktermékként és vadbelsőséggként osztályozandó, ha az állatot fogságban nevelték fel.</p> <p>A rénszarvas húsa, élelmezési célra alkalmas vágási mellékterméke és belsősége nem tartozik ezen alszám alá (0208 90 60 alszám). Néhány rénszarvas fajta (pl. a karibu) húsa és vágási mellékterméke és belsősége azonban ide osztályozandó, feltéve, hogy igazolják, hogy az adott hús és élelmezési célra alkalmas vágási melléktermék és belsőség olyan állattól származik, amely vadon élt és vadászaton ejtették el.</p> <p>Nem tartozik ide a vadnyúl (<i>Oryctolagus cuniculus</i>) vagy a mezei nyúl húsa és élelmezési célra alkalmas vágási mellékterméke és belsősége, ezeket a 0208 10 90 alszám alá kell besorolni.</p>
0208 90 60	<p>Rénszarvasból</p> <p>Lásd a 0208 90 30 alszámhoz tartozó magyarázat harmadik bekezdését.</p>

▼B

- 0209** **Sovány húsrétegeket nem tartalmazó sertézsiradék (szalonna) és baromfisziradék, nem olvasztott vagy másképpen nem kivont, frissen, hűtve, fagyasztva, sózva, sós lében tartósítva, szárítva vagy füstölve**
- 0209 10 11 és 0209 10 19** **Bőr alatti sertézsiradék (fedőszalonna)**
A „bőr alatti sertézsiradék (fedőszalonna)” kifejezést az ezen árucsoporthoz tartozó Kiegészítő megjegyzések 2. (D) pontja határozza meg.
- 0209 10 90** **Sertézsiradék, a 0209 10 11 vagy a 0209 10 19 alszám alá tartozó kivételével**
Lásd a 0209 vtsz-hoz tartozó HR Magyarázat második bekezdését.
- 0209 90 00** **Más**
Lásd a 0209 vtsz-hoz tartozó HR Magyarázat harmadik bekezdését.
- 0210** **Hús és élelmezési célra alkalmas vágási melléktermék és belsőség, sózva, sós lében tartósítva, szárítva vagy füstölve; élelmezési célra alkalmas liszt és örlemény húsból, vágási melléktermékből vagy belsőségből**
A 0209 vtsz. alá tartozó bőr alatti és más zsiradék kivételével ezen vtsz. alá osztályozandó minden, a 0101–0106 vtsz.-ok alatti állat húsa, vágási mellékterméke és belsősége, sózva, sós lében tartósítva, szárítva vagy füstölve.
A „szárított vagy füstölt” és „sózott, sós lében tartósított” kifejezéseket illetően lásd az árucsoporthoz tartozó Kiegészítő megjegyzések 2. (E) és 7. pontját.
- 0210 11 11 – 0210 11 90** **Sonka, lapocka és részei csonttal**
A „csonttal” kifejezés meghatározását illetően lásd a 2. árucsoporthoz tartozó HR Alszámos magyarazatot.
- 0210 11 11 – 0210 11 39** **Házi sertésből**
A „sonka” és „lapocka” kifejezéseket az árucsoporthoz tartozó Kiegészítő megjegyzések 2. (A) pontjának b) és d) bekezdése határozza meg.
- 0210 11 11 és 0210 11 19** **Sózva vagy sós lében tartósítva**
Ide csak a házisertés sonkája, lapockája, és ezek részei tartoznak, csonttal, amelyeket száraz sózással vagy sós lében tartósítottak. Alávethetik azonban ezeket további enyhe szárításnak vagy füstölésnek, de csak olyan mértékig, hogy még ne legyenek szárítottnak vagy füstöltnek tekintetők (az árucsoporthoz tartozó Kiegészítő megjegyzések 2. (E) pontja értelmében) és a 0210 11 31 és 0210 11 39 alszámok alkalmazásában.
- 0210 11 31 és 0210 11 39** **Szárítva vagy füstölve**
Ide a házisertés sonkája, lapockája és ezek részei tartoznak, csonttal, amelyeket szárítással vagy füstöléssel tartósítottak, még akkor is, ha ezeket a tartósítási módszereket előzetes sózással vagy sós lében való konzerválással kombinálták. Ez különösen így van a sonkák esetében, amelyeket előbb sóztak és azután részlegesen víztelenítettek a szabad levegőn (pármai vagy bayonne-i sonka) vagy füstöléssel (ardennes-i sonka).

▼B

	A sonka, lapocka és ezek részei, amelyeket részlegesen víztelenítettek, de amelyek tényleges tartósítását a fagyasztás vagy a mélyhűtés adja, a 0203 22 11 vagy 0203 22 19 alszám alá tartoznak.
0210 12 11 és 0210 12 19	Házi sertésbőr Az „oldalás” és „dagadó” kifejezést az ezen árucsoporthoz tartozó Kiegészítő megjegyzések 2. (A) pontja f) bekezdése és 2. (B) pontja határozza meg.
0210 12 11	Sózva vagy sós lében tartósítva A 0210 11 11 és 0210 11 19 alszámokhoz tartozó magyarázat értelemszerűen alkalmazandó.
0210 12 19	Szárítva vagy füstölve A 0210 11 31 és 0210 11 39 alszámokhoz tartozó magyarázat értelemszerűen alkalmazandó.
0210 19 10	Szalonnás oldal vagy spencer A „szalonnás oldal” és „spencer” kifejezést az ezen árucsoporthoz tartozó Kiegészítő megjegyzések 2. (A) pontja g) és h) bekezdése határozza meg.
0210 19 20	Háromnegyed oldal vagy középtest A „háromnegyed oldal” és „középtest” kifejezést az ezen árucsoporthoz tartozó Kiegészítő megjegyzések 2. (A) pontja ij) és k) bekezdése határozza meg.
0210 19 30	Elülső részek Az „elülső rész és részek” kifejezést az ezen árucsoporthoz tartozó Kiegészítő megjegyzések 2. (A) pontja c) bekezdése határozza meg.
0210 19 40	Tarja, karaj és részei Az „tarja és karaj” kifejezést az ezen árucsoporthoz tartozó Kiegészítő megjegyzések 2. (A) pontja e) bekezdése határozza meg.
0210 19 60	Elülső részek Az „elülső részek” kifejezést az ezen árucsoporthoz tartozó Kiegészítő megjegyzések 2. (A) pontja c) bekezdése határozza meg.
0210 20 10 és 0210 20 90	Szarvasmarhafélék húsa Ide csak a 0102 vtsz. alatti állatok húsa tartozik, sózva, sós lében tartósítva, szárítva vagy füstölve; a szarvasmarhafélék vágási mellékterméke és belsőége a 0210 99 51 vagy a 0210 99 59 alszámok alá osztályozandó.
0210 99 10	Lóhús, sózva, sós lében tartósítva vagy szárítva Ide csak a 0101 21 00–0101 29 90 alszámok alatti állatok húsa tartozik sózva, sós lében tartósítva vagy szárítva. A füstölt lóhús a 0210 99 39 alszám alá kerül. A ló vágási melléktermékét és belsőégét a 0210 99 85 alszám alá kell besorolni.

▼ B

0210 99 21 és 0210 99 29	Juhból és kecskéből Ezen alszámok alá 0104 vtsz. alatti állatok húsa tartozik, sózva, sós lében tartósítva, szárítva vagy füstölve. Ezeknek a fajoknak a vágási mellékterméke és belsősége a 0210 99 85 alszám alá tartozik.
0210 99 31	Rénszarvasból Lásd a 0208 90 30 alszámhoz tartozó magyarázat harmadik bekezdését.
0210 99 49	Más Ide tartozik a házisertés feje vagy fél feje agyvelővel, pofával vagy nyelvvel, illetve ezek nélkül, ideértve ezek részeit is [lásd az árucsoporthoz tartozó Kiegészítő megjegyzések 2. (C) pontját]. A fej részeit a fent említett Megjegyzés harmadik bekezdése határozza meg. A vágási melléktermék és belsőség definícióját lásd a 0206 vtsz-hoz tartozó HR Magyarázatban.
0210 99 90	Húsból, vágási melléktermékből vagy belsőségből készült ételmezési célra alkalmas liszt és örlemény Ide tartozik az ilyen lisztekből és örleményekből készített labdacs (pellet).

▼B3. *ÁRUCSOPORT***HALAK ÉS RÁKFÉLÉK, PUHATESTŰ ÉS MÁS GERINCTELEN VÍZIÁLLATOK****Általános megjegyzések**

1. A mélyhűtött halakat és rákokat, puhatestű és más gerinctelen víziállatokat ugyanúgy kell osztályozni, mint a fagyasztottakat.
2. Az egyszerű forrázás (blansírozás) enyhe hőkezelés, ami nem jelent főzést, így nem befolyásolja az áruosztályozást. Gyakran alkalmazták fagyasztás előtt, különösen a tonhalak és a rákok vagy puhatestűek húsa esetében.
3. A következők nem tartoznak a 3. árucsoportba:
 - a) emberi fogyasztásra alkalmatlan úszóhólyag (levegőhólyag) nyersen, szárítva vagy sózva (0511 vtsz.);
 - b) enyhén sózott hal, szárítva vagy füstölve és ideiglenes tartósítás céljából növényi olajba áztatva – ún. félig konzervált termék – (1604 vtsz.);
 - c) simán olajban vagy ecetben pácolt hal, akár átesett további feldolgozáson, akár nem (1604 vtsz.);
 - d) puhatestűek, amelyek olyan hőkezelésen mentek át, amely elégséges a fehérjéik kicsapatásához (1605 vtsz.).

0301 **Élő hal**

**0301 11 00 és
0301 19 00**

Díszhal

Lásd a 0301 11 és 0301 19 alszámokhoz tartozó HR Magyarázatot.

0301 11 00

Édesvízi hal

Ide tartoznak:

1. parázsszemű pontylazac (*Hemigrammus ocellifer*);
2. aranyhal (*Carassius auratus*) és a díszponty;
3. mulli félék, beleértve a fekete mollit (*Mollienisia latipinna* és *velifera*), zöld kardfarkú hal és annak vörös, illetve albinó változata (*Xiphophorus helleri*), a vörös, arany, fekete és fehér platti (*Platypoecilus maculatus*) valamint a kardfarkú hal és a platti hibridje (*Xiphophorus* és *Okattoieucukys*), nevezetesen a fekete és a Berlin kardfarkú hal;
4. sziámi harcoshal (*Betta splendens*), paradicsomhal (*Macropodus opercularis* vagy *viridi-auratus*), gurámi és törpe gurámi (*Trichogaster trichopterus* és *Colisa lalia* és *fasciata*);
5. vitorlášhal (*Pterophyllum scalare* és *eimckei*).

▼ B

- 0301 19 00** **Más**
- Ide tartozik:
1. Chaetodontidae spp;
 2. Labridae spp;
 3. Scaridae spp. (papagájhal, hamis papagájhal és scarichthys).
- 0302** **Hal frissen vagy hűtve a 0304 vtsz. alá tartozó filézett és más halhús kivételével**
- 0302 11 10 –
0302 11 80** **Pisztráng (*Salmo trutta*, *Oncorhynchus mykiss*, *Oncorhynchus clarki*, *Oncorhynchus aguabonita*, *Oncorhynchus gilae*, *Oncorhynchus apache* és *Oncorhynchus chrysogaster*)**
- Ezen alszámok alá tartozik:
1. tengeri pisztráng (*Salmo trutta trutta*);
 2. folyami vagy közönséges pisztráng (*Salmo trutta fario*);
 3. közönséges tavi pisztráng (*Salmo trutta lacustris*);
 4. szivárványos pisztráng vagy amerikai vagy acélfejű pisztráng (*Oncorhynchus mykiss*);
 5. gyilkos pisztráng (*Oncorhynchus clarki*);
 6. aranypisztráng (*Oncorhynchus aguabonita*);
 7. gila pisztráng (*Oncorhynchus gilae*);
 8. *Oncorhynchus apache* fajba tartozó pisztráng;
 9. *Oncorhynchus chrysogaster* fajba tartozó pisztráng.
- 0302 13 00** **Csendes-óceáni lazac (*Oncorhynchus nerka*, *Oncorhynchus gorbuscha*, *Oncorhynchus keta*, *Oncorhynchus tshawytscha*, *Oncorhynchus kisutch*, *Oncorhynchus masou* és *Oncorhynchus rhodurus*)**
- Ide tartozik:
1. vörös lazac vagy alaskai vörös lazac (*Oncorhynchus nerka*);
 2. rózsaszín vagy púpos lazac (*Oncorhynchus gorbuscha*);
 3. keta vagy kutya lazac (*Oncorhynchus keta*);
 4. az ún. király vagy kaliforniai lazac (*Oncorhynchus tshawytscha*);
 5. ezüst vagy coho lazac (*Oncorhynchus kisutch*);
 6. japán lazac (*Oncorhynchus masou*);
 7. *Oncorhynchus rhodurus* fajba tartozó lazac.

▼ B

0302 19 00	<p>Más</p> <p>Az ide tartozó más édesvízi lazacfélék (salmonidae) közül néhány:</p> <ol style="list-style-type: none"> 1. fehér hal vagy tavi fehérhal, fehér maréna és vándor maréna (<i>Coregonus clupeaformis</i>, <i>Coregonus fera</i>, <i>Coregonus albula</i>, <i>Coregonus lavaretus</i>); 2. hegyesorrú maréna (<i>Coregonus oxyrhynchus</i>); 3. vitéz szemling (<i>Salvelinus alpinus</i>), pataki pisztráng (<i>Salvelinus fontinalis</i>), tavi pisztráng (<i>Salvelinus namaycush</i> vagy <i>Christivomer namaycush</i>).
0302 21 10 – 0302 29 80	<p>Lepényhalfélék (<i>Pleuronectidae</i>, <i>Bothidae</i>, <i>Cynoglossidae</i>, <i>Soleidae</i>, <i>Scophthalmidae</i> és <i>Citharidae</i>), a 0302 91 – 0302 99 alszámok alá tartozó élelmezési célra alkalmas vágási melléktermék és belsőség kivételével</p> <p>A lepényhalfélék nem függőleges síkban lapítottak, mint a ráják, hanem vízszintes síkban (oldalirányban), és két szemük a felső oldalon helyezkedik el.</p>
0302 29 80	<p>Más</p> <p>Ezen alszám alá tartozik a sima rombuszhal (<i>Scophthalmus rhombus</i>), a lepényhalak (<i>Pleuronectes limanda</i> vagy <i>Limanda limanda</i>), <i>Pleuronectes microcephalus</i> vagy <i>Microstomus kitt</i>), az európai lepényhal (<i>Platichthys flesus</i> vagy <i>Flesus flesus</i>).</p>
0302 31 10 és 0302 31 90	<p>Germon vagy hosszúúszójú tonhal (<i>Thunnus alalunga</i>)</p> <p>A germon vagy hosszúúszójú tonhal a hosszú, a végbélnyíláson túlérő mellúszóiról és sötétkék hátáról, valamint kékesszürke oldaláról és hasáról ismerhető meg.</p>
0302 32 10 és 0302 32 90	<p>Sárgaúszójú tonhal (<i>Thunnus albacares</i>)</p> <p>A sárgaúszójú tonhal könnyen felismerhető sarlóalakú alsósörény- és második hátsörény-uszonyáról.</p>
0302 33 10 és 0302 33 90	<p>Csíkoshasú tonhal (skipjack) vagy csíkoshasú bonító</p> <p>A skipjack vagy csíkoshasú bonító (<i>Euthynnus (Katsuwonus) pelamis</i>) a hasán lévő négy-hét sötét, hosszanti csík alapján ismerhető fel. Sötétkék hátát kiemeli a hátuszony felett jól látható zöld felület, amely a test közepe felé elhalványul. Ezüstös az oldala és a hasa, és rövidek az uszonyai.</p> <p>Nem tartozik ide az atlanti vagy öves bonító (<i>Sarda sarda</i>), amelyek ferde sáv van a hátán; ezek a halak frissen vagy hűtve a 0302 89 90 alszám alá osztályozandók.</p>

▼B

- 0302 41 00 Hering (*Clupea harengus*, *Clupea pallasii*)**
- Ezen alszám alkalmazásában a „hering” kifejezés csak a *Clupea harengus* (északi hering) és *Clupea pallasii* (atlanti hering) fajba tartozó heringféléket (*Clupeidae*) jelenti. Az „indiai hering”-ként ismert hal (*Chirocentrus dorab*) a 0302 89 90 alszám alá osztályozandó, ha az importált hal friss vagy hűtött.
- 0302 43 10 Szardínia a *Sardina pilchardus* fajból**
- Ide tartoznak a „pilchards” néven ismert kifejlett szardíniák is (25 cm-ig).
- 0302 43 90 Sprottni (brisling) (*Sprattus sprattus*)**
- Ezen alszám alkalmazásában a „sprottni” kifejezés csak *Sprattus sprattus* fajba tartozó heringféléket (*Clupeidae*) jelenti; ez a hal közeli rokonságban van a heringekkel, de sokkal kisebb méretű, gyakran tévesen „norvég szardella”-ként emlegetik.
- 0302 51 10 és 0302 51 90 Tőkehal (*Gadus morhua*, *Gadus ogac*, *Gadus macrocephalus*)**
- A tőkehal hossza elérheti a 1,5 m-t. Háta olajzöld, sötét foltokkal és hasa világos és egy hosszanti fehér vonal van rajta. Három hátuszonya, egy rövid hasi uszonya van és bajusz van az állán.
- 0302 53 00 Fekete tőkehal (*Pollachius virens*)**
- A fekete tőkehal ismertebb neve (angolul) saithe vagy coley.
- 0302 74 00 Angolna (*Anguilla* spp.)**
- Ezen alszám alkalmazásában az „angolna” kifejezés csak a tulajdonképpeni angolnákra vonatkozik (azaz az *Anguilla* spp.), beleértve az európai angolnát (*Anguilla anguilla*) mindkét formájában (a nagyfejű angolna és a hegyesorrú vagy hosszúorrú angolna), az amerikai angolnát (*Anguilla rostrata*), a japán angolnát (*Anguilla japonica*) és az ausztráliai angolnát (*Anguilla australis*).
- Következésképpen azok a halak, amelyeket tévesen hívnak angolnának, mint pl. a tengeri angolna (*Conger conger*), a muréna, illetve az ún. „muréna angolna” (*Muraena helena*) és a homoki angolna (*Ammodytes* spp.) nem tartoznak ezen alszám alá, hanem a 0302 89 90 alszám alá osztályozandók.
- 0302 81 15 Tüskécápa (*Squalus acanthias*) és macskacápák (*Scyliorhinus* spp.)**
- A macskacápa tüskés cápa, oldalsó kopolyúnyílásai a melluszony felett helyezkednek el; teste gömbölyded és sima; háta szürke és hasa fehér; testhossza elérheti az egy métert.
- 0302 81 80 Más**
- Ide tartozik a közönséges kutyacápa (*Galeorhinus galeus* vagy *Galeus canis*).

▼ B

0302 89 10

Édesvízi hal

Ide tartozó édesvízi halak:

1. compó (*Tinca tinca*);
2. márna (*Barbus* spp.);
3. sügerek: közönséges sügér (*Perca fluviatilis*), fekete sügér (*Micropterus* spp.), napsügér (*Lepomis gibbosus*) és a vágódurbincs (*Gymnocephalus cernuus* vagy *Acerina cernua*);
4. dévérkeszeg (*Abramis brama*) és ezüstkeszeg (*Blicca bjoerkna*);
5. csuka (*Esox* spp.) és lándzsás csuka (*Lepisosteus* spp.);
6. szélhajtó kűsz (*Alburnus alburnus*), a fenékjáró küllő (*Gobio gobio*), a dunai fenékjáró küllő (*Gobio uranoscopus*), a fejes kolty (*Cottus gobio*) és a tarka menyhal (*Lota lota*);
7. a folyami ingola vagy folyami orsóhal (*Lampetra fluviatilis*) és a pataki ingola (*Lampetra planeri*);
8. a *Leuciscus* spp., *Rutilus* spp. és az *Idus* spp. nemzetségek halai, pl. a pirosszemű kele, a jászkeszeg, a vörös kele, a fejes domolykó, a ragadozó őn;
9. pénzés pér (*Thymallus* spp.);
10. fogas vagy süllő (*Stizostedion lucioperca*).

0302 89 90

Más

Ide tartozó tengeri halak:

1. francia tőkehal (*Trisopterus luscus* és *Trisopterus esmarki*);
2. sügér (*Serranus* spp.) és fűrészkes sügér (*Epinephelus* spp.);
3. közönséges tengeri márna (*Mullus barbatus*) és vörös vagy csíkos tengeri márna (*Mullus surmuletus*);
4. morgóhal (*Trigla*, *Eutrigla*, *Aspitrigla*, *Lepidotrigla* és *Trigloporus* spp.);
5. sziklahal (*Scorpaena* spp.);
6. orsóhal (*Petromyzon marinus*);
7. csőrös csuka vagy túhal (*Belone belone*) és pókhal (*Trachinus* spp.);
8. viaszlazac (*Osmerus* spp.);
9. kapellán lazac (*Mallotus villosus*);
10. *Kathetostoma giganteum* fajba tartozó hal.

▼B

- 0302 91 00** **Halmáj, halikra és haltej**
- A halmáj halikra és haltej frissen vagy hűtve, amely jelle­génél és állapotánál fogva emberi fogyasztásra alkalmas, ezen alszám alá tartozik még akkor is, ha ipari célra szánták.
- 0303** **Fagyasztott hal, a 0304 vtsz. alá tartozó filézett és más halhús kivételével**
- A 0302 vtsz. alszámaihoz tartozó magyarázatok rendelkezései értelemszerűen alkalmazandók ezen vtsz. alszámaina.
- 0304** **Halfilé és más halhús (aprított is), frissen, hűtve vagy fagyasztva**
- 0304 31 00 –
0304 49 90** **Halfilé, frissen vagy hűtve**
- Lásd a 0304 vtsz.-hoz tartozó HR Magyarázat első bekezdé­sének (1) pontját.
- Ide tartoznak a darabolt filék is, amennyiben a darabok bizonyíthatóan filéből származnak. Általában az alábbi fajokból készül az ezen alszám alá tartozó filé: a pisztráng, a lazac, a tőkehal, a foltos tőkehal, a fekete tőkehal, a bajuszos vörösmárna, sárga tőkehal, szürke tőkehal, az aranyfejű vagy tengeri sügér, a nyelvhal, a sima lepényhal, a nagy rombuszhal, az északi menyhal, a tonhal, a makréla, a hering és a szardella.
- 0304 49 90** **Más**
- Ide tartozik a hering filéje.
- 0304 61 00 –
0304 89 90** **Fagyasztott halfilé**
- Lásd a 0304 31 00–0304 49 90 alszámokhoz tartozó magya­rázatot.
- Ide tartoznak az olyan mélyhűtött tömbök vagy lapok, amelyek filéből vagy filédarabokból állnak (általában tőke­halból), kis mennyiségben (20 %-ot nem meghaladó mérték­ben) ugyanazon hal különálló darabkáit tartalmazzák, de csupán abból a célból, hogy a tömb vagy a lap üregeit kitöltse. A tömböket vagy lapokat kisebb darabokra (ada­gokra, rudacsákra stb.) való darabolásra szánják, amelyeket a kiskereskedelem számára csomagolnak.
- 0304 93 10** **Halpaszta (surimi)**
- A surimi fagyasztott állapotban forgalmazott köztes termék. Fehéres színű, gyakorlatilag szagtalan vagy íztelen paszta és apróra vágott, mosott és átszítált halhúsból készült. Az ismé­velt átmosás eltávolítja a zsiradék és a vízben oldható protein legnagyobb részét. Állagának javítására és a fagyasztott termék stabilizálása céljából kis mennyiségű adalékot (pl. cukrot, sót, D-glucitolt (szorbitolt) és di- vagy trifoszfátot) adnak hozzá.
- Nem tartoznak ide a surimi alapú készítmények (1604 20 05 alszám).

▼B

- 0304 94 10 Halpaszta (surimi)**
Lásd a 0304 93 10 alszámhoz tartozó magyarázatot.
- 0304 95 10 Halpaszta (surimi)**
Lásd a 0304 93 10 alszámhoz tartozó magyarázatot.
- 0304 99 10 Halpaszta (surimi)**
Lásd a 0304 93 10 alszámhoz tartozó magyarázatot.
- 0305 Szárított, sózott vagy sós lében tartósított hal; füstölt hal, a füstölési eljárás előtt vagy alatt főzve is; emberi fogyasztásra alkalmas liszt, dara és labdac (pellet) halból**
- 0305 10 00 Emberi fogyasztásra alkalmas liszt, dara és labdac (pellet) halból**

A hallisztet és -darát általában olaj- és szagmentesítéssel teszik ehetővé és néha „halkoncentrátum”-nak nevezik.

Ide tartozik az ún. „instant hal” is, amelyet kis darabokra vágott friss, fagyasztott halhúsból foszlatással és szárítással nyertek.
- 0305 31 00 – 0305 39 90 Halfilé szárítva, sózva vagy sós lében tartósítva, de nem füstölve**

A 0304 31 00–0304 49 90 alszámokhoz tartozó magyarázat értelemszerűen alkalmazandó. A füstölt halfilét a 0305 41 00–0305 49 80 alszámok alá kell osztályozni.
- 0305 41 00 – 0305 49 80 Füstölt hal, beleértve a filét is, a hal élelmezési célra alkalmas bontási mellékterméke és belseje kivételével**

Lásd a 0305 vtsz-hoz tartozó HR Magyarázat negyedik bekezdését.
- 0305 63 00 Ajóka (szardella) (*Engraulis* spp.)**

Ezen alszám alá csak a sós lében tartósított, de egyéb feldolgozáson át nem esett ajóka (szardella) tartozik. Ezeket kis hordókba vagy üvegekbe, esetleg légmentesen lezárt konzervdobozokba csomagolják, de a dobozt lezárása után nem hőkezelik.
- 0306 Rákféle héjában is, élve, frissen, hűtve, fagyasztva, szárítva, sózva vagy sós lében tartósítva; füstölt rákféle, héjában is, a füstölési eljárás előtt vagy alatt főzve is; rákféle héjában gőzöléssel vagy vízben forrázással főzve is, hűtve, fagyasztva, szárítva, sózva vagy sós lében tartósítva is; emberi fogyasztásra alkalmas liszt, dara és labdac (pellet) rákféléből**

▼B

	<p>A héjukból kifejtett és megfőzött rákféléket (pl. héjából kifejtett és főtt rákfarak általában fagyaszttva), a 1605 vtsz. alá kell osztályozni.</p> <p>A részben héjtalanított rákdarabokat (például az ollókat), amelyeket gőzben vagy forró vízben megfőztek és a héj további lefejtése nélkül fogyaszthatók, szintén a 1605 vtsz. alá kell osztályozni.</p>
0306 11 10 és 0306 11 90	<p>Langusza és más tengeri rák (<i>Palinurus</i> spp., <i>Panulirus</i> spp., <i>Jasus</i> spp.)</p> <p>A homártól eltérően a langusza és más tengeri rák vörös színűek. Nagyon kicsi ollójuk van, de jól fejlett a csápjuk. Ezen kívül páncéljuk bütykös és tuskés.</p>
0306 11 10	<p>Rákfarak</p> <p>Ezen alszám alá tartozik a rákfarak páncéljában, egészben vagy két részre bontva, valamint a rákfarak páncéljától megfosztva.</p>
0306 11 90	<p>Más</p> <p>Ide tartozik a rák páncéljában, egészben vagy hosszában hasítva, valamint a rákhús.</p>
0306 12 10 és 0306 12 90	<p>Homár (<i>Homarus</i> spp.)</p> <p>A homár nagyollójú héjas állat. A nem főzött homár sötétkék színű, fehér vagy sárgás erezettel; csak főzéskor pirosodik meg.</p> <p>A homárt gyakorlatilag ugyanúgy dolgozzák fel, mint a langusztákat és más tengeri rákot.</p>
0306 14 10 – 0306 14 90	<p>Tengeri rák</p> <p>A „tengeri rák” kifejezés alá az ollós héjas állatok széles választéka tartozik, amelyek méretben jelentősen különböznek a kifejtett húsos fark hiánya alapján a homártól, garnélaráktól, fűrészes garnélától és a langusztától.</p>
0306 14 90	<p>Más</p> <p>Ide az európai tengeri rákokon kívül, mint pl. a rövidfarkú rák (<i>Portunus puber</i>) és a tengeri pók (<i>Maia squinado</i>) még sok más faj (különösen <i>Cancer</i>, <i>Carcinus</i>, <i>Portunus</i>, <i>Neptunus</i>, <i>Charybdis</i>, <i>Scylla</i>, <i>Erimacrus</i>, <i>Limulus</i>, <i>Maia</i>, <i>Menippi</i> spp.) tartozik, valamint a „kínai rák”-ként ismert édesvízi rák (<i>Eriocheir sinensis</i>).</p>
0306 15 00	<p>Norvég homár (<i>Nephrops norvegicus</i>)</p> <p>A norvég homár, az ún. „Dublin Bay prawn”, hosszú, vékony és prizma alakú ollóiról ismerhető fel.</p>

▼ B**0306 16 91 –
0306 17 99** **Hidegvízi garnélarák és fűrészkes garnélarák (*Pandalus* spp., *Crangon crangon*); más garnélarák és fűrészkes garnélarák**

Ezen alszámok alá osztályozandó:

1. fűrészkes garnélarák a *Pandalidae* családból, amelynek egyes változatait „rózsaszín garnélának” neveznek (bár bizonyos változatai addig nem igazán rózsaszínűek, míg meg nem főzik őket);
2. barna vagy szürke garnélarák a *Crangon* nemből;
3. garnélarák és fűrészkes garnélarák a *Palaemonidae* és a *Penaeidae* családból. Közéjük tartozik a közönséges fűrészkes garnélarák (*Palaemon serratus*) és a királygarnéla (*Penaeus caramota* vagy *Penaeus kerathurus*).

0306 19 10 **Folyami rák**

A folyami rákok legfontosabb fajai az *Astacus*, *Cambarus*, *Orconectes* és *Pacifastacus* nemzetségekhez tartoznak.

Ezen alszám alá tartozik a folyami rákok farka is.

0306 31 00 **Languszta és más tengeri rák (*Palinurus* spp., *Panulirus* spp., *Jasus* spp.)**

Lásd a 0306 11 10 és 0306 11 90 alszámokhoz tartozó magyarázatot.

**0306 32 10 to
0306 32 99** **Homár (*Homarus* spp.)**

Lásd a 0306 12 10 és 0306 12 90 alszámokhoz tartozó magyarázatot.

**0306 33 10 és
0306 33 90** **Tengeri rák**

Lásd a 0306 14 10–0306 14 90 alszámokhoz tartozó magyarázatot.

0306 33 90 **Más**

Ide az európai tengeri rákokon kívül, mint pl. a rövidfarkú rák (*Portunus puber*) és a tengeri pók (*Maia squinado*) még sok más faj (nevezetesen *Paralithodes chamchaticus*, *Callinectes sapidus*, *Chionoecetes* spp., *Cancer*, *Carcinus*, *Portunus*, *Neptunus*, *Charybdis*, *Scylla*, *Erimacrus*, *Limulus*, *Maia*, *Menippe* spp.) tartozik, valamint a „kinai rák”-ként ismert édesvízi rák (*Eriocheir sinensis*).

0306 34 00 **Norvég homár (*Nephrops norvegicus*)**

Lásd a 0306 15 00 alszámhoz tartozó magyarázatot.

**0306 35 10 –
0306 36 90** **Hidegvízi garnélarák és fűrészkes garnélarák (*Pandalus* spp., *Crangon crangon*); más garnélarák és fűrészkes garnélarák**

Lásd a 0306 16 91–0306 17 99 alszámokhoz tartozó magyarázatot.

▼B

- 0306 39 10** **Folyami rák**
- Lásd a 0306 19 10 alszámhoz tartozó magyarázatot.
- 0306 91 00** **Langusztá és más tengeri rák (*Palinurus* spp., *Panulirus* spp., *Jasus* spp.)**
- A 0306 11 10 és 0306 11 90 alszámokhoz tartozó magyarázatot értelemszerűen alkalmazandó.
- 0306 92 10 és
0306 92 90** **Homár (*Homarus* spp.)**
- A 0306 12 10 és 0306 12 90 alszámokhoz tartozó magyarázatot értelemszerűen alkalmazandó.
- 0306 93 10 és
0306 93 90** **Tengeri rák**
- A 0306 14 10–0306 14 90 alszámokhoz tartozó magyarázatot értelemszerűen alkalmazandó.
- 0306 93 90** **Más**
- A 0306 33 90 alszámhoz tartozó magyarázatot értelemszerűen alkalmazandó.
- 0306 94 00** **Norvég homár (*Nephrops norvegicus*)**
- A 0306 15 00 alszámhoz tartozó magyarázatot értelemszerűen alkalmazandó.
- 0306 95 11 –
0306 95 90** **Garnélarák és fűrészes garnélarák**
- A 0306 16 91–0306 17 99 alszámokhoz tartozó magyarázatot értelemszerűen alkalmazandó.
- 0306 99 10** **Folyami rák**
- Lásd a 0306 19 10 alszámhoz tartozó magyarázatot.
- 0307** **Puhatestű állat kagylóban is, élve, frissen, hűtve, fagyasztva, szárítva, sózva vagy sós lében tartósítva; füstölt puhatestű állat, kagylóban is, a füstölési eljárás előtt vagy alatt főzve is; emberi fogyasztásra alkalmas liszt, dara és labdac (pellet) puhatestű állatból**

▼ B

- 0307 11 10 –
0307 19 00** **Osztriga**
- Ide csak az *Ostrea*, *Crassostrea* (*Gryphaea*ként is ismert) és a *Pycnodonta* nemzetségekhez tartozó kéthéjú kagylófélék osztályozhatók.
- Általában megkülönböztetik a lapos osztrigát (*Ostrea*-félék) és a szabálytalan kagylójú portugál osztrigát (*Crassostrea angulata*) és a virginiai osztrigát (*Crassostrea virginica*).
- 0307 11 10** **Lapos osztriga (az *Ostrea* nemből), élve, egyenként legfeljebb 40 g tömegű (kagylóval együtt)**
- Csak az *Ostrea* nemhez tartozó, kagylóval együtt legfeljebb 40 g tömegű osztriga osztályozandó ezen alszám alá. Az Európában gyűjtött lapos osztriga általában az *Ostrea edulis* fajhoz tartozik. Vannak más fajok is, mint pl. az észak-amerikai Csendes óceáni partvidéki *Ostrea lurida* és a chilei *Ostrea chilensis*.
- 0307 11 90 –
0307 19 00** **Más**
- Ezen alszámok alá tartozik az *Ostrea* nembeli egyenként 40 g-nál súlyosabb, illetve a *Crassostrea* (*Gryphaea*ként is ismert) és a *Pycnodonta* nembeli még éretlen vagy kifejlett valamennyi osztriga.
- A *Crassostrea*-nem magában foglalja a portugál osztrigát (*Crassostrea angulata*), a japán osztrigát (*Crassostrea gigas*) és a virginiai osztrigát (*Crassostrea virginica*) is.
- 0307 42 90** **Más**
- Ide tartozik *Sepia pharaonis* fajhoz tartozó tintahal, humboldt-tintahal (*Dosidicus gigas*) és csendes-óceáni tintahal (*Todarodes pacificus*).
- 0307 43 99** **Más**
- Lásd a 0307 42 90 alszámhoz tartozó magyarázatot.
- 0307 49 80** **Más**
- Lásd a 0307 42 90 alszámhoz tartozó magyarázatot.
- 0307 71 00 –
0307 79 00** **Kagyló, szívkaagyló és bárkaagyló (Arcidae, Arctiidae, Cardiidae, Donacidae, Hiatellidae, Mactridae, Mesodesmatidae, Myidae, Semelidae, Solecurtidae, Solenidae, Tridacnidae és Veneridae család)**
- Ezen alszámok alá tartozik:
1. ehető kagyló (*Scrobicularia plana*), maktrafélék (*Mactra* spp.) és szívkaagyló (*Cardium* spp.);
 2. a *Solen* spp., mint a keshüvely (*Solen marginatus*, *Solen siliqua* és *Solen ensis*) és a kemény héjú kagylók (*Venus mercenaria* és *Venus verrucosa*).

▼B

0307 91 00 – Más, beleértve az emberi fogyasztásra alkalmas lisztet,
0307 99 00 darát és labdacsot (pelletet) is

Ide tartozik:

1. tengeri csiga, mint pl. a közönséges kürtcsiga (*Buccinum undatum*);
2. parti csiga (*Littorina* és *Lunatia* spp.);

▼B*4. ÁRUCSOPORT***TEJTERMÉKEK; MADÁRTOJÁS; TERMÉSZETES MÉZ; MÁSHOL NEM EMLÍTETT, ÉLELMEZÉSI CÉLRA ALKALMAS ÁLLATI EREDETŰ ÉLELMISZER****Általános megjegyzések**

A tejkazeinból előállított kazeinátokat például emulgálószerként (nátrium-kazeinát) vagy fehérjeforrásként (kalcium-kazeinát) használják. A szárazanyagra számítva 3 tömegszázaléknál nagyobb mennyiségű kazeinátot tartalmazó termékek nem tartoznak a 0401–0404 vtsz. alá, mert ezek a kazeinátok a tejből ilyen mennyiségben természetes módon nem fordulnak elő (lásd különösen a 1901 vtsz.-t).

0401 Tej és tejszín nem sűrítve, cukor vagy más édesítőanyag hozzáadása nélkül

Az alábbi áruk osztályozhatók e vtsz. alá, ha az árucsoporthoz tartozó HR Magyarázat Általános rendelkezéseinek második bekezdésében felsorolt adalékanyagokon túlmenően más hozzáadott anyagot nem tartalmaznak:

1. teljes tej, nem feldolgozva, és az ilyen tej részben vagy teljesen lefőlözve;
2. pasztörözött tej, azaz olyan tej, amelynek a minőségét úgy javították, hogy részlegesen, hőkezeléssel csökkentették benne a mikrobák szaporodását;
3. sterilizált tej, az ún. UHT-tej is, amely tovább eltartható, mivel erőteljesebb hőkezeléssel a baktériumok növekedését gyakorlatilag megszüntették;
4. homogenizált tej, amelyben a természetes emulzió zsírcseppecskéit - mechanikai úton, nagyon magas nyomás alatt, hőkezeléssel kombinálva - kisebb méretűekké alakítják, részlegesen megakadályozva ezáltal az alvást;
5. peptonizált tej, azaz olyan tej, amelynek az emészthetőségét a proteinek megbontható pepszin hozzáadásával javították;
6. tejszín, az a zsíros réteg, amely az emulzió zsírcseppecskéinek lassú felhalmozódásával jön létre természetes úton, az állni hagyott tej tetején. Ha ezt kézzel vagy a tej szeparátorban történő centrifugálásával eltávolítjuk, az egyéb tejalkotórészek mellett elég nagy (általában 10 tömegszázalék feletti) zsírtartalmú terméket nyerünk. Egyes centrifugálási eljárások 50 tömegszázalék feletti zsírtartalmú tejszínt eredményeznek.

A tejszínt zsírtartalmától függetlenül e vtsz. alatt mindaddig „nem koncentrált”-nak tekintjük, amíg teljes egészében a következő módon állították elő:

▼ B

a) a tej lefőlézésével,

b) centrifugálással.

A „koncentrált” tejszín azonban, amelyet más módon, mint pl. a víz hőkezelés alatti elpárologtatásával állítanak elő, a 0402 vtsz. alá tartozik.

0402**Tej és tejszín sűrítve vagy cukor vagy más édesítő anyag hozzáadásával**

Ezen vámtarifaszám alá tartoznak a csírátlanítási centrifugátum visszajuttatásával nyert tejpороk, feltéve, hogy ez a természetes tejalkotórészek arányát nem változtatja meg (egyébként 0404 vtsz.).

A szárazanyagra számítva 3 tömegszázaléknál nagyobb mennyiségű szójalecitint (emulgálószer) tartalmazó termékek nem tartoznak e vtsz. alá.

Lásd még a 0404 vtsz.-hoz tartozó HR Magyarázat a kivételekkel foglalkozó d) pontját.

0403**Író, aludttej és tejföl, joghurt, kefir és más erjesztett vagy savanyított tej és tejföl sűrítve vagy cukrozva vagy más édesítőanyag hozzáadásával vagy ízesítve vagy gyümölcs, diófélék vagy kakaó hozzáadásával is**

Az olyan paszta formájú termékek, amelyeket általában kanállal fogyasztanak, nem osztályozhatók por, granulátum vagy más szilárd formában lévő termékeként.

Jelen alszám alkalmazásában az „író” kifejezés mind az édes (azaz a nem savanyított), mind a savanyított írót magába foglalja.

**0403 10 11 –
0403 10 99****Joghurt**

Ezek az alszámok csak olyan termékekre vonatkoznak, amelyeket kizárólag *Streptococcus thermophilus* és *Lactobacillus delbrueckii* subsp. *bulgaricus* által keltett tejsavas erjesztéssel állítanak elő.

Nem tartozik ide az olyan termék, amelyet az erjesztés után hőkezelésnek vetettek alá, amellyel deaktiválták a joghurtkultúrát (0403 90 alszám).

**0403 90 11 –
0403 90 99****Más**

Lásd a 0403 10 11–0403 10 99 alszámokhoz tartozó magyararázatot.

Nem tartoznak ide a 0406 10 30–0406 10 80 alszámokhoz tartozó magyarázat harmadik bekezdésében leírt „cagliata” típusú termékek.

▼ B

0404 Tejsavó sűrítve vagy cukrozva vagy más édesítő anyag hozzáadásával is; máshol nem említett, természetes tejalkotórészeket tartalmazó termék cukor vagy más édesítőanyag hozzáadásával is

Lásd a 0402 vtsz-hoz tartozó magyarázat első bekezdését.

**0404 90 21 –
0404 90 89**

Más

A 0402 vtsz-hoz tartozó magyarázat értelemszerűen alkalmazandó.

Ezen alszámok alá tartozik a lefölözött tejből a laktóz és az ásványi sók részleges eltávolításával nyert koncentrált tejfehérje, amelyben a fehérje tartalom szárazanyagra számítva legfeljebb 85 tömegszázalék. A fehérjetartalmat a nitrogéntartalom 6,38-as átszámítási tényezővel történő megszorzásával számítják ki.

Ha a koncentrált tejfehérje szárazanyagra számított fehérjetartalma meghaladja a 85 tömegszázalékot, a termék a 3504 vtsz. alá tartozik (lásd a 35. árucsoporthoz tartozó Kiegészítő megjegyzések 1. pontját).

0405

Vaj és tejből nyert más zsír és olaj; kenhető tejkészítmények (vajkrém)

**0405 10 11 –
0405 10 90**

Vaj

A vaj kifejezést az árucsoporthoz tartozó Megjegyzések 2. a) és az Alszámos megjegyzések 2. pontja határozza meg.

Lásd még a 0405 vtsz-hoz tartozó HR Magyarázat (A) részét.

A vaj a tejszír vizes emulziója, amelyben a víz a diszpergált fázis és a zsír a diszpergáló közeg.

Másrészt a tejszín (0401 és 0402 vtsz.), – amelynek zsirtartalma néha elérheti a vajét – zsírcseppecskék vizes emulziója, a zsír a diszpergált fázis és a víz a diszpergáló közeg.

Ebből a szerkezeti különbségből következik, hogy elegendő mennyiségű vizet adva a tejszínhez, az eredeti tej megközelítőleg rekonstruálható, míg ezt a vajjal nem lehet megtenni.

**0405 20 10 –
0405 20 90**

Kenhető tejkészítmények (vajkrém)

A „kenhető tejkészítmények (vajkrém)” kifejezést az árucsoporthoz tartozó Megjegyzések 2. b) pontja határozza meg.

Lásd még a 0405 vtsz-hoz tartozó HR Magyarázat (B) részét.

▼B**0405 90 10 és
0405 90 90****Más**

Lásd az árucsoport Alszámos megjegyzéseinek 2. pontját és a 0405 vtsz-hoz tartozó HR Magyarázat (C) részét.

0406**Sajt és túró**

Az olyan termék, amelyben a tejsírt részben vagy egészben más (pl. növényi) típusú zsiradékkal helyettesítették, nem tekinthetők e vtsz. alá tartozó sajtnak (általában 2106 vtsz.).

**0406 10 30 –
0406 10 80****Friss (érleletlen vagy különlegesen nem kezelt) sajt, beleértve a savósajtot is, és túró**

A savósajtra vonatkozóan lásd a 0406 vtsz-hoz tartozó HR Magyarázat második bekezdését.

A túró olyan termék, amelyet megalvadt tejből a savó legnagyobb részének eltávolításával (pl. kiszáritással vagy sajtolással) nyernek. A (nem por alakú) túró legfeljebb 30 tömegszázaléknyi cukor és gyümölcs tartalommal még túrónak tekintendő és ezen alszámok alá osztályozandó.

Ide tartoznak a „cagliata” típusú termékek, vagyis azok a termékek, amelyeket a teljes tejből, a félig vagy teljesen lefőlőzött tejből tejtöltővel, más enzimekkel vagy savas eljárással, a savó nagy részét kivonva nyertek. Ezek a termékek egy még nem képlékeny, puha, szemcsékre könnyen szétválasztható paszta formájában kerülnek bemutatásra, erős, jellegzetes szaggal és legfeljebb 0,3 tömegszázalék nátrium-klorid tartalommal rendelkeznek. Ezek főként sajtgyártáshoz használt „félkész” termékek, melyek további megmunkálása szükséges.

0406 20 00**Mindenféle reszelt vagy őrölt sajt**

Ezen alszám alá tartozik:

1. reszelt sajt, általában ízesítésre vagy más célból az élelmiszeriparban használják. A leggyakrabban kemény sajtból (pl. grana, parmezán, emmentáli, reggianito, sbrinz, asiago, pecorino) nyerik. Ezeket a sajtokat, részlegesen vízteleníteni, hogy biztosítsák a lehető legkoszabb eltarthatóságot.

Ide tartozik az olyan sajt is, amelyet őrlés után összetömörítettek (agglomeráltak);

2. az őrölt sajtot általában az élelmiszeriparban használják. Mindenfajta sajtból készülhet úgy, hogy vagy folyékonyra teszik majd porítják, vagy pedig pépesítik és szárítják és őrlik.

**0406 30 10 –
0406 30 90****Ömlesztett sajt nem reszelve vagy nem őrölve**

Lásd a 0406 vtsz-hoz tartozó HR Magyarázat első bekezdésének (3) pontját.

▼ B**0406 40 10 –
0406 40 90 Kék erezetű sajt és más sajtok, amelyek erezetét a *Penicillium roqueforti* hozta létre**

Lásd a 0406 40 alszámhoz tartozó HR Magyarázatot.

Ezekre a sajtokra a sajt belsejében szaporodó penész okozta szabálytalan elszíneződés jellemző.

0406 40 90 Más

Ezen alszám alá kell osztályozni azokat a sajtokat is, amelyek belsejében szintelen *Penicillium roqueforti* törzs által létrehozott, tisztán látható fehér vagy szürkés szabálytalan elszíneződés található.

0407 Madártojás héjában, frissen, tartósítva vagy főzve

Ide tartozik a rothasztott tojás is héjában, valamint az olyan tojás, amelyben már megindult az inkubációs folyamat.

A tartósítás történhet külsőleg zsírral, viasszal vagy paraffinviasszal való kezeléssel, mész- vagy (nátrium- vagy kálium-)szilikát oldatba történő merítéssel, vagy egyéb módszerrel.

A „baromfi” kifejezés a 0105 vtsz. alá tartozó madarakat jelenti.

**0407 11 00 –
0407 19 90 Keltetésre szánt, megtermékenyített tojás**

Ezen alszámok alá csak az a baromfitojás osztályozható, amely megfelel az illetékes hatóságok által meghatározott követelményeknek.

0408 Madártojás héj nélkül és tojássárgája frissen, szárítva, gőzben vagy forró vízben megfőzve, formázva, fagyasztva vagy másképpen tartósítva, cukor vagy más édesítőanyag hozzáadásával is**0408 11 80 Más**

Ide tartozik az emberi fogyasztásra alkalmas tojássárgája valamint a 0408 11 20 alszám alá nem tartozó emberi fogyasztásra alkalmatlan tojássárgája.

Ugyancsak ide kell osztályozni a szárított tojássárgáját is, amelyet kis mennyiségű vegyszerrel tartósítottak és sütemények és tészták, makaróni jellegű és hasonló termékek készítésére használnak.

**0408 19 81 és
0408 19 89 Más**

A 0408 11 80 alszámhoz tartozó magyarázat első mondata értelemszerűen alkalmazandó.

0408 91 80 Más

A 0408 11 80 alszámhoz tartozó magyarázat értelemszerűen alkalmazandó.

0408 99 80 Más

A 0408 11 80 alszámhoz tartozó magyarázat értelemszerűen alkalmazandó.

▼B

A héj nélküli egész tojáson kívül, amely friss is lehet, ide tartozik a konzervált folyékony egész tojás, amelyet pl. só vagy kémiai tartósítók hozzáadásával tartósítottak és a fagyasztott egész tojás. Ide tartozik még a gőzben vagy forró vízben megfőzött tojás is és a formázott tojás (pl. több tojás sárgájából és fehérjéjéből készített hengeres „hosszú” tojás).

► **M6** Ezen alszám alá tartozik az olyan pasztörizált folyékony madártojás, amely a friss madártojással azonos érzékszervi tulajdonságokkal rendelkezik, és tartalmazhat kis mennyiségű hozzáadott vizet és vegyi tartósítószer (például citromsavat [E 330]). ◀

▼B5. *ÁRUCSOPORT***MÁSHOL NEM EMLÍTETT ÁLLATI EREDETŰ TERMÉKEK**

0505 Madárbőr és más madárrész tollal vagy pehellyel, toll és tollrész (nyírt széllel is) és pehely tisztítva, fertőtlenítve vagy tartósításra előkészítve, de tovább nem megmunkálva; tollpor és toll- vagy tollrész hulladéka

0505 10 10 és 0505 10 90 **Toll, töltelékanyag; pehely**
Az ide osztályozható termékeket a 0505 10 alszámhoz tartozó HR Magyarázat határozza meg.

0505 10 10 **Nyers**
Ide a töltelékanyagként használt toll és pehely tartozik abban az állapotban, ahogyan a szárnyas testéről lefosztották, még akkor is, ha e műveletet nedves állapotú tollal végezték. Ezenkívül ide osztályozandók még az olyan tollak és pelyhek, amelyeket a tépés után poreltávolító, fertőtlenítő vagy csupán konzerváló eljárásnak vetettek alá.

Ide tartozik az újrahasznosítható (vagy használt) toll, amelyet adott formájában nem lehet ismételt töltelékanyagként felhasználni. Az ide tartozó termékeket általában összepréselt bála formájában mutatják be.

0505 10 90 **Más**
Ide tartozik a töltelékanyagként használt toll és a pehely, amelyet bonyolultabb tisztítási eljárásnak vetettek alá azoknál, amelyeket a 0505 10 10 alszámhoz tartozó magyarázat felsorol, pl. mosás vízzel vagy gőzzel és szárítás forró levegővel.

0505 90 00 **Más**
Ide tartozik:

1. a madarak bőre és más részei (fej, szárny, nyak stb.) tollastól vagy pelyhestől, pl. fejdísz gyártás céljára;
2. fedőtollak nélküli madárbőr, különösen a liba bőrének „hattyúbőr”-ként ismert része, főként pomponok készítésére;
3. nagy szárny- vagy farktollak vagy a tollzat más, töltelékanyagként méretük és száruk merevsége miatt nem használható részei;

▼B

4. díszítő részek, melyeket feldolgozás után fejdísz, művirág stb. készítésére szánnak. Ilyenek például a strucc, a kócsag, a gém, a fácán, a marabu, az íbisz, a páva, a paradicsommadár, a flamingó, a szajkó, a kolibri, a szarka, a keselyű, a sirály és a gólya tolla;
5. általában azonos hosszúságú tollak, tollseprő és tollporoló gyártására;
6. a toll bizonyos, jól meghatározható részei, mint a toll szára és nyele, hasítva is (pl. fogvájó, horgászfelszerelés készítéséhez), a toll nyeléről levágott vagy annak vékony darabjához kapcsolódó tollrost, nyírott széllel is. Ha azonban mindezen feldolgozások ellenére is megőrzi töltőtoll jellegüket, a 0505 10 10 vagy 0505 10 90 alszámok alá osztályozandók.

Ide tartozik a németül „gerissene Hahnenhäse” néven nevezett termék is, amely finom vége kivételével nyírott tollszárakat jelent, amelyeken csak az a finom toll vagy tollrost maradt rajta, amit a vágás nem tudott eltávolítani;
7. tollpor és tollhulladék vagy tollrész.

0506 Csont és szarvmag, megmunkálatlanul, zsírtalanítva, egyszerűen előkészítve (de nem alakra vágva), savval kezelve vagy enyvtelenítve; mindezek pora és hulladéka

0506 10 00 Porc és csont savval kezelve

Lásd a 0506 vtsz-hoz tartozó HR Magyarázat második bekezdésének (3) pontját.

0506 90 00 Más

Lásd a 0506 vtsz-hoz tartozó HR Magyarázat második bekezdésének (1), (2), (4) és (5) pontját.

0510 00 00 Ámbra, hódzsír, cibet és pézsmá; kőrisbogár; epe szárítva is; mirigy és gyógyszerészeti termék készítésére használt más állati szerv frissen, hűtve, fagyasztva vagy más módon ideiglenesen tartósítva

A 0510 vtsz-hoz tartozó HR Magyarázatban említett árukon kívül ide tartozik a hűtött vagy fagyasztott placenta (méhlepény) szövet steril konténerben is.

0511 Máshol nem említett állati termék; az 1. vagy a 3. árucsoportba tartozó, emberi fogyasztásra nem alkalmas élettelen állat

0511 91 10 Halhulladék

Lásd a 0511 vtsz-hoz tartozó HR Magyarázat (6) pontjának (i)-(iv) bekezdéseit.

▼ B**0511 91 90****Más**

Ide tartozik:

1. ehető haltojás, halikra és haltej (lásd a 0511 vtsz-hoz tartozó HR Magyarázat (5) bekezdése (i) és (ii) pontjait);
2. héjas, puhatestű vagy más gerinctelen vízi állat hulladéka, pl. rákpáncél, porítva is;
3. a 3. Árucsoportba tartozó élettelen állat, ehető vagy emberi fogyasztásra alkalmatlan, pl. vízibolha (dafnia) és más akváriumi hal etetésére szolgáló szárított ostracoda vagy phyllopod.

**0511 99 31 és
0511 99 39****Állati eredetű természetes szivacs**

Lásd a 0511 vtsz-hoz tartozó HR Magyarázat (14) pontját.

0511 99 31**Nyers**

A tengerből kifogott állapotban importált szivacs mellett ide tartozik a természetes szivacs, amelynek külső burkolatából, ez lágy, viszkózus anyag, és az idegen anyagából néhányat (pl. mésztartalmú anyag, homok) töréssel vagy zúzással és tengervizes mosással eltávolítottak.

Ide tartoznak az olyan természetes szivacsok is, melyekről eltávolították a használhatatlan részeket (pl. a rothadt darabokat) pl. levágással, és általában minden szivacs, amely vegyi kezeléssel nem esett át.

0511 99 39**Más**

Ide tartozik minden olyan szivacs, amelyen további megmunkálást végeztek a meszes anyagok teljes eltávolítására, a színük világosítása érdekében (brómos vagy nátrium-tioszulfátos kezeléssel), zsirtalanítás céljából (ammónioldatos áztatással), fehérítési célból (2 százalékos oxálsav oldatban történő áztatással), vagy más vegyi kezeléssel tették felhasználásra alkalmassá.

0511 99 85**Más**

Ide tartoznak a 0511 vtsz-hoz tartozó HR Magyarázat (2), (3), (4), (7), (8) és (13) pontjaiban leírt termékek. Ide osztályozandók még az 1. árucsoport élettelen, ehető vagy emberi fogyasztásra alkalmatlan állatai is.

Nem tartozik ide az állati vérplazma (pl. a 3002 vtsz.).

▼ B

II. ÁRUOSZTÁLY
NÖVÉNYI TERMÉKEK

6. ÁRUCSOPORT

**ÉLŐ FÁK ÉS EGYÉB NÖVÉNYEK; HAGYMÁK, GUMÓK, GYÖKEREK
ÉS HASONLÓK; VÁGOTT VIRÁGOK ÉS DÍSZÍTŐ LOMBOZAT**

0601	Hagyma, gumó, gumós gyökér, hagymagumó, gyökércsára és rizóma vegetatív nyugalmi állapotban, fejlődésben, növekedésben (vegetációban) vagy virágzásban; cikórianövény és -gyökér, a 1212 vtsz. alá tartozó gyökér kivételével
0601 20 30	Orchidea, jácint, nárcisz és tulipán Ide tartoznak az ún. álélősködő (epifita) orchideák (pl. a <i>Cattleya</i> és <i>Dendrobium</i> nemekből).
0602	Más élő növény (beleértve azok gyökereit is), dugvány és oltvány; gombacsíra
0602 10 10 és 0602 10 90	Nem gyökeres dugvány és oltvány Ide tartozik: 1. az élő növényi rész gyökér nélkül, amelyet azért választottak le az anyanövényről, hogy független növénné neveljék (dugvány); 2. élő növényi rész rügyekkel (szemekkel), amelyet más növény beoltására szántak (oltóág).
0602 40 00	Rózsa oltva is Ide tartozik mind a termesztett rózsa, mind a vadrózsa.
0602 90 10	Gombacsíra A gombacsíra kifejezés a törékeny gombafonalaknak (thallus vagy mycelium) gyakran a föld alatt található szövetét jelenti, amely lebomló állati vagy növényi anyag felületén él és növekszik és saját szövetéből gombát fejleszt. A kereskedelmi célra nevelt gombacsírat félig lebontott szalmadarabokból préselt téglá formájában értékesítik, amelynek a felületén helyezkedik el a mycelium réteg. Ide tartozik a nem teljesen kifejlett gombacsíra sterilizált lótrágya-kompozitba (szalma és lótrágya keverékébe) kevert gabonamagvak felületére mikroszkopikus rétegben felhordva.
0602 90 41	Erdei fa Ide tartoznak az általában erdősítésre használt tülevelű vagy lombhullató fák magváról nőtt fiatal növények. Ezeket általában gyökérlabda nélkül szállítják.

▼ B

- 0602 90 45 Gyökeres dugvány és csemete**
- Ide a máshová nem osztályozható fiatal palánták tartoznak, pl. az olyanok, amelyek kiültetés előtt még további faiskolai gondozást igényelnek. Ezek egy-két éves magról nőtt csemeték, gyökeres dugványok, oltott vagy szemezett gyökértörzsek vagy palánták, vesszők (dugványok) és csemeték, amelyek általában nem idősebbek két vagy három évesnél.
- 0602 90 48 Más**
- Ide a máshová nem osztályozható európai vagy egzotikus fa- és cserjefélék tartoznak, amelyeket általában nem használnak erdősítési célra. Ezeket rendszerint gyökérlabdával szállítják.
- 0602 90 50 Más szabadföldi növény**
- Ide az olyan állandóra telepített télálló növények tartoznak, amelyeknek a föld feletti nem fás részei ősszel elhalnak és tavasszal újra kihajtanak.
- Ide tartoznak a páfrányok, a mocsári és vízi növények (kivéve a 0601 vtsz. és a 0602 90 99 alszám alá tartozókat).
- Ide tartoznak a gyepek készítésére szolgáló gyepszőnyegeket és gyepetglák is.
- 0603 Díszítés vagy csokorkészítés céljára szolgáló vágott virág és bimbó frissen, szárítva, fehérítve, festve, impregnálva vagy másképpen kikészítve**
- 0603 11 00 - Frissen**
0603 19 70
- Ide tartozik az olyan virág és bimbó is, amelynek a természetes színét erősebbé tették vagy megváltoztatták, részben levágás előtt vagy után színes folyadék felszívásával, vagy csupán áztatással, feltéve, hogy azokat friss állapotban importálták.
- 0603 19 70 Más**
- Ide tartozik a napraforgó és a rezeda. Ezeknek a (virág nélküli) növényeknek a töve és levelei azonban a 1404 90 00 alszám alá tartoznak.
- Ide tartoznak még a virágos vagy bimbós fűzfaágak is. A fűz virág vagy bimbó nélküli ágait azonban a 1401 90 00 alszám alá kell osztályozni.
- 0604 Díszítés vagy csokorkészítés céljára szolgáló lombozat, ág és más növényi rész, virág vagy bimbó nélkül és fű, moha és zuzmó, mindezek frissen, szárítva, fehérítve, festve, impregnálva vagy más módon kikészítve**
- 0604 20 11 Rénzuzmó**
- Ezek a Cladonia félék családjába tartozó növények (*Cladonia rangiferina*, *Cladonia silvatica* és *Cladonia alpestris*).

▼B

- 0604 20 90** **Más**
- Nem tartozik ide a csemegekukorica (*Zea mays* var. *saccharata*) friss csöve (7. árucsoport), vagy a gabonafélék friss kalásza (10. árucsoport).
- 0604 90 11** **Rénzuzmó**
- Lásd a 0604 20 11 alszámhoz tartozó magyarázatot.
- 0604 90 91** **Legfeljebb szárítva**
- Nem tartoznak ide a spirális alakra hajlított vagy formált szárított ágak, függetlenül attól, hogy azokat szárítás előtt hajlították vagy formálták spirális alakra (0604 90 99 alszám).
- Nem tartozik ide a csemegekukorica (*Zea mays* var. *saccharata*) egyszerűen szárított csöve (7. árucsoport), vagy a gabonafélék egyszerűen szárított kalásza (10. árucsoport).
- 0604 90 99** **Más**
- A gabonafélék (szemes termények) szárított kalásza vagy csöve (pl. a kukoricáé), amelyet fehéritettek, festettek, impregnáltak vagy más módon díszítésre alkalmassá alakítottak, ezen alszám alá tartozik. Ide tartoznak a spirális alakra hajlított vagy formált szárított ágak is.



7. *ÁRUCSOPORT*

**ÉLELMEZÉSI CÉLRA ALKALMAS ZÖLDSÉGFÉLÉK, ÉS EGYES
GYÖKEREK ÉS GUMÓK**

Általános megjegyzések

1. A blansírozás ebben az árucsoportban nem megengedett, a következők kivételével:

- a 0710 vámtarifaszám alá tartozó fagyasztott zöldség (nyersen, gőzölve vagy vízben forrázással főzve is),
- a 0713 vámtarifaszám alá tartozó szárított hüvelyes zöldség kifejtve, hántolva vagy felesen is.

2. A csírák (zöldség- és más csírák) emberi fogyasztásra felhasznált, nyersen vagy főzve fogyasztott, csíráztatott magvak. A csíráztatás olyan eljárás, amelynek során a magvakból nedvesítéssel csírákat sarjasztanak (ez megnöveli a magvak víztartalmát, és ezáltal mintegy felébreszti őket alvó állapotukból) egészen addig, amíg új növény nem indul növekedésnek, és levelek nem kezdenek fejlődni.

Az emberi fogyasztásra kész csírák általában három formában kerülhetnek bemutatásra:

- a) szikleveleket (első embrionális levelek), valamint mag- és gyökérmaradványokat viselő sarjadó növények formájában;
- b) csírázó gabonaszemből álló növények formájában, mint például a csíráztatott árpa vagy az ún. „zöld maláta” esetében (lásd a 1107 10 11–1107 10 99 alszámokhoz tartozó magyarázatot), melyek salátákban nyersen, illetve további feldolgozás után, elsősorban sör vagy whisky készítésére használhatók fel;
- c) „bébinövények” formájában, amelyek kizárólag sziklevelekből állnak, de nem tartalmaznak mag- és gyökérmaradványokat, sem „felhótt leveleket” (az embrionális állapot után kifejlődött valódi levelek). Ezek a csírafajták általában kis dobozokban, táptalajjal együtt kerülnek bemutatásra.

A csírák besorolásával kapcsolatban a következő elveket kell alkalmazni:

- a 7. árucsoportban nevesített zöldségek csíráit friss zöldségként, a 7. árucsoport megfelelő vtsz.-ai alá kell besorolni, mivel a friss zöldségek attól függetlenül ebbe az árucsoportba tartoznak, hogy azokat élelmiszerként való felhasználásra, vetésre vagy ültetésre szánják, kivéve a 0602 vtsz. alá tartozó, magról nevelt, átültetésre alkalmas állapotban lévő növényeket (lásd a 7. árucsoporthoz tartozó HR Magyarázat Általános rendelkezések tizedik bekezdését),
- a babcsírák előállítására felhasznált babot a 0713 vtsz. alá, szárított hüvelyes zöldségként kell besorolni (lásd a 0713 31 alszámhoz tartozó HR Alszámos magyarázatot). Ezzel szemben az ezekből sarjasztott babcsírákat és más szárított hüvelyes zöldségek csíráit a 0708 vtsz. alá, friss hüvelyes zöldségként kell besorolni,

▼B

- bár egyes növények magvait önmagukban a Kombinált Nomenklátúra más árucsoportjaiba, például a 9. vagy a 12. árucsoportba kell besorolni, ezek a magvak csíráztatva alkalmassá válnak zöldségként történő fogyasztásra, és ezért ennek megfelelően a 7. árucsoportba kell őket besorolni, tekintettel arra, hogy a 9. és a 12. árucsoportba való besoroláshoz szükséges objektív jellemzőiket már elveszítették. A bambuszrüggyel és a szójabab-csírával kapcsolatban lásd a 0709 vtsz.-hoz tartozó HR Magyarázat első bekezdésének (14) pontját,
- a 10. árucsoportba (a 1001, a 1002, a 1003, a 1004, a 1006 vagy a 1008 vtsz. alá) tartozó gabonafélék magvainak csíráit, például az árpacsírát a 1107 10 alszám alá kell besorolni (a csíráztatott árpa nem tartozik a 10. árucsoportba, lásd a 1003 vtsz.-hoz tartozó HR Magyarázat „Nem tartoznak ide” rész (a) pontját), amely a csíráztatott gabonamagvak besorolására legalkalmasabb vtsz., figyelemmel arra is, hogy alkalmazása nem korlátozódik a szárított csíráztatott gabonaszemekre (malátára). A „zöld malátát”, azaz azokat a magvakat, amelyeknek megkezdődött a csírázása, de amelyek még nem száradtak ki, a 1107 10 11–1107 10 99 alszámok alá kell besorolni (lásd a 1107 10 11–1107 10 99 alszámokhoz tartozó magyarázat első bekezdését),
- a 7. árucsoporthoz tartozó Megjegyzések 2. pontja és a 10. árucsoporthoz tartozó Megjegyzések 2. pontja alapján a 7. árucsoportba besorolandó *Zea mays* var. *saccharata* növényfajtaból (csemegekukorica) előállított csírákat a 0709 vtsz. alá kell besorolni (0709 99 60 alszám).

A csírák és KN-kódjuk **nem teljes** listája:

KN-kód	Árumegnevezés (<i>latin név</i>)
0703 10 19	Vöröshagyma (<i>Allium cepa</i>) csírája
0703 20 00	Fokhagyma (<i>Allium sativum</i>) csírája
0703 90 00	Póréhagyma (<i>Allium porrum</i>) csírája
0704 90 90	Brokkoli (<i>Brassica oleracea</i> var. <i>italica</i>) csírája
0704 90 90	Borsmustár (<i>Eruca sativa</i> ; szinonim név: <i>Eruca vesicaria</i> ssp. <i>sativa</i> (Miller) Thell., <i>Brassica eruca</i> L.) csírája
0706 90 90	Cékla (<i>Beta vulgaris</i> ssp. <i>vulgaris</i>) csírája
0706 90 90	Retek (<i>Raphanus sativus</i>) csírája
0708 10 00	Borsó (<i>Pisum sativum</i>) csírája
0708 20 00	Vörös adzukibab (<i>Phaseolus angularis</i>) csírája
0708 20 00	Mungóbab (<i>Vigna radiata</i>) csírája
0708 20 00	Rizsbab (<i>Phaseolus pubescens</i>) csírája
0708 90 00	Csicseriborsó (<i>Cicer arietinum</i>) csírája
0708 90 00	Bársonykerép (<i>Lotus maritimus</i>) csírája
0708 90 00	Lencse (<i>Lens culinaris</i>) csírája
0708 90 00	Kajánbab vagy galambborsó (<i>Cajanus cajan</i>) csírája
0709 99 50	Ánizskapor (<i>Foeniculum vulgare</i> var. <i>azoricum</i>) csírája
0709 99 60	Csemegekukorica (<i>Zea mays</i> var. <i>saccharata</i>) csírája

▼ B

0709 99 90	Bazsalikom (<i>Ocimum</i> spp.) csírája
0709 99 90	Fekete mustár (<i>Brassica nigra</i> , szinonim név: <i>Sinapis nigra</i> L., <i>Sisymbrium nigrum</i> (L.) Prantl.) csírája
0709 99 90	Ánizsmenta (<i>Agastache foeniculum</i>) csírája
0709 99 90	Borágó (<i>Borago officinalis</i>) csírája
0709 99 90	Kínai mahagónifa (<i>Toona sinensis</i>) csírája
0709 99 90	Húsos sziksófű (<i>Salicornia europaea</i>) csírája
0709 99 90	Koriander (<i>Coriandrum sativum</i>) csírája
0709 99 90	Kerti zsázsa (<i>Lepidium sativum</i>) csírája
0709 99 90	Görögszéna (<i>Trigonella foenum-graecum</i>) csírája
0709 99 90	Vörös vagy zöld shiso (kínai bazsalikom) (<i>Perilla frutescens</i>) csírája
0709 99 90	Napraforgó (<i>Helianthus annuus</i>) csírája
0709 99 90	Fehér mustár (<i>Sinapis alba</i>) csírája
1107 10 19	Zöld maláta búzából (<i>Triticum aestivum</i>)
1107 10 99	Zöld maláta árpából (<i>Hordeum vulgare</i>)
1107 10 99	Zöld maláta kölesből (<i>Panicum miliaceum</i>)
1107 10 99	Zöld maláta zabból (<i>Avena sativa</i>)
1107 10 99	Zöld maláta rizsből (<i>Oryza sativa</i>)
1107 10 99	Zöld maláta rozsból (<i>Secale cereale</i>)
1214 90 90	Lucerna (alfalfa) (<i>Medicago sativa</i>) csírája
0701	Burgonya frissen vagy hűtve
0701 90 50	Újburgonya, január 1-jétől június 30-ig
	Az újburgonyát a halvány színe alapján lehet megismerni (általában fehér vagy rózsaszín), valamint vékony héjáról, amely nem tapad erősen és kaparással könnyedén eltávolítható. Nem mutatja továbbá semmiféle jelét a csírázásnak.
0703	Vöröshagyma, gyöngyhagyma, fokhagyma, póréhagyma és más hagymaféle frissen vagy hűtve
0703 10 11 – 0703 10 90	Vöröshagyma és gyöngyhagyma
	Ide tartozik a vöröshagyma (<i>Allium cepa</i>) és a mogyoróhagyma (<i>Allium ascalonicum</i>) minden fajtája.
0703 10 11	Dughagyma
	Ide az egy éves, magról nevelt, kiültetésre szánt hagymafej tartozik. Átmérője általában 1–2 cm.
0703 20 00	Fokhagyma
	Ezen alszám alá tartozik a fokhagyma (<i>Allium sativum</i>) minden fajtája, amely emberi fogyasztásra alkalmas.

▼B

Szintén ezen alszám alá tartozik a különálló gerezdek nélküli, egyetlen, körülbelül 25 és 50 mm közötti átmérőjű gumóból álló fokhagyma, amely a kereskedelemben „egyfejú fokhagyma”, „gyöngyfokhagyma”, „gerezd nélküli fokhagyma”, „egygerezdű fokhagyma” vagy „egy gumós fokhagyma” név (vagy bármely hasonló kereskedelmi megnevezés) alatt ismert. Nem tartozik ezen alszám alá az úgynevezett „nagy kerekfejú fokhagyma” vagy „nyári hagyma” (a 0703 90 00 alszám alá tartozó *Allium ampeloprasum*), amely egyetlen, körülbelül 60 mm vagy annál nagyobb átmérőjű gumóból áll (azaz jelentősen nagyobb és nehezebb, mint a több gerezdből álló fokhagymagumó). Az *Allium sativum* és az *Allium ampeloprasum* fajok génállománya is eltérő.

0703 90 00**Póréhagyma és más hagymaféle**

Ide tartozik a közönséges étkezési póréhagyma (*Allium porrum*), a téli vagy salotta hagyma (*Allium fistulosum*) és a metélőhagyma/snidling/ (*Allium schoenoprasum*).

0704**Káposzta, karfiol, karalábé, kelkáposzta és élelmezési célra alkalmas hasonló káposztaféle frissen vagy hűtve****0704 10 00****Karfiol és brokkoli**

Lásd a 0704 vtsz.-hoz tartozó HR Magyarázat első bekezdésének (1) pontját.

0704 90 10**Fejes- és vöröskáposzta**

Ide tartozik a fejeskáposzta (*Brassica oleracea* L. var. *capitata* L. f. *alba* D. C.), beleértve a csúcsoskáposztát is (*Brassica oleracea* L. var. *capitata* L. f. var. *alba* D. C. subvar. *conica* és subvar. *pyramidalis*), továbbá a vöröskáposzta (*Brassica oleracea* L. var. *capitata*, L.f. *rubra* (L.) Thell).

0704 90 90**Más**

Ezen alszám alá tartozik a zöld levelű káposzta (*Brassica oleracea* L. var. *bullata* D. C. és var. *sabauda* L.), fodros káposzta vagy kínai kel (pl. *Brassica sinensis* és *Brassica pekinensis*), karalábé (*Brassica oleracea* var. *gongylodes*) és bimbós brokkoli (*Brassica oleracea* L. convar. *botrytis* (L.) Alef var. *italica* Plenck).

Nem tartoznak ide azonban:

- a) a *Brassica* nembe tartozó ehető gyökerek (a fehérrépa a 0706 vtsz. alá tartozik, és a karórépa (*Brassica napus* var. *napobrassica*) a 1214 vtsz. alá);
- b) a takarmány kel, mint pl. a vörös vagy fehér magas törzsű kel (*Brassica oleracea* var. *medullosa*) és a takarmánykáposzta (*Brassica oleracea* var. *viridis*), amely a 1214 vtsz. alá tartozik.

0706**Sárgarépa, fehérrépa, salátának való cékla, bakszakáll, gumós zeller, retek és élelmezési célra alkalmas más hasonló gyökér, frissen vagy hűtve**

▼B

0706 10 00	<p>Sárgarépa és fehérrépa</p> <p>Ide csak a fehér- és sárgarépa (piros vagy rózsaszín) emberi fogyasztásra alkalmas változatai tartoznak. A takarmány sárgarépa, amely általában fehér vagy halványsárga színű, a takarmányrépa (<i>Brassica campestris</i> var. <i>rapa</i>) és a karórépa (<i>Brassica napus</i> var. <i>napobrassica</i>) a 1214 90 10 alszám alá tartozik.</p>
0706 90 90	<p>Más</p> <p>Ide tartozik:</p> <ol style="list-style-type: none"> 1. a salátának való cékla (<i>Beta vulgaris</i> var. <i>conditiva</i>); 2. bakszakáll (<i>Tragopogon porrifolius</i>) és a spanyol pozdor (<i>Scorzonera hispanica</i>); 3. mindenfajta retek: fehér, fekete, hónapos stb. (különösen <i>Raphanus sativus</i> var. <i>sativus</i> és <i>niger</i>); 4. petrezselyemgyökér (<i>Petroselinum crispum</i> var. <i>tuberosum</i>) és a turbolyagyökér (<i>Chaerophyllum bulbosum</i>); 5. paszternák (<i>Pastinaca sativa</i>); 6. a krón (<i>Stachys affinis</i> vagy <i>Stachys sieboldii</i>), amely sárgásfehér színű és általában kisujjnyi méretű, több helyen elkeskenyedő megnyúlt rizóma. <p>Az olyan magas keményítő vagy inulin tartalmú gyökerek és gumók, mint a csicsóka, az édesburgonya, a taró és a jamgyökér azonban a 0714 vtsz. alá tartoznak.</p>
0707 00	<p>Uborka és apró uborka frissen vagy hűtve</p>
0707 00 90	<p>Apró uborka</p> <p>Az ezen alszám alá tartozó apró uborka a kisméretű uborka egyik változata (85 vagy több darab tesz ki egy kilót).</p>
0708	<p>Hüvelyes zöldség, hüvelyben vagy kifejtve, frissen vagy hűtve</p>
0708 10 00	<p>Borsó (<i>Pisum sativum</i>)</p> <p>Ide osztályozandó minden, a <i>Pisum sativum</i> fajtához tartozó borsóféle, beleértve a takarmányborsót is (<i>Pisum sativum</i> var. <i>arvense</i>).</p> <p>Nem tartozik ide a tehénborsó (beleértve a fekete szemű változatot is), amely a 0708 20 00 alszám alá tartozó babféle vagy a csicséri borsó a <i>Cicer</i> nemzetségből, amely a 0708 90 00 alszám alá sorolandó.</p>

▼ B

0708 90 00	Más hüvelyes zöldség
	Ide a 0708 vtsz-hoz tartozó HR Magyarázat első bekezdésének (3), (4), (5) és (6) pontjában felsorolt termékek tartoznak.
0709	Más zöldség, frissen vagy hűtve
0709 20 00	Spárga
	Ezen alszám alá csak a spárga (<i>Asparagus officinalis</i>) fiatal hajtása tartozik.
0709 40 00	Zeller, a gumós zeller kivételével
	Az „ <i>Apium graveolens</i> L. var. <i>dulce</i> (Mill.) Pers.” (száras vagy téli zeller) és az „ <i>Apium graveolens</i> var. <i>secalinium</i> Alef.” (leveles zeller) nevű zellerfajták tartoznak ezen alszám alá.
0709 59 10	Róka gomba
	Ezen alszám alá csak az általában tojássárga színű, a <i>Cantharellus cibarius</i> Fries és <i>Cantharellus friesii</i> Quélet fajtájú róka gomba (tojásgomba) tartozik. A hasonló ehető gombák, mint a tölcsérgomba félek (<i>Clitocybe aurantiaca</i> és <i>Craterellus cornucopioides</i>), melyeket néha a szarvasgomba helyettesítésére használnak, a 0709 59 90 alszám alá osztályozandók.
0709 59 30	Vargánya
	Ide csak a <i>Boletus</i> nemzetségbeli vargánya vagy tinóru gombák tartoznak, nevezetesen a közönséges vargánya (<i>Boletus edulis</i>).
0709 60 10 – 0709 60 99	A <i>Capsicum</i> vagy a <i>Pimenta</i> nemhez tartozó növények gyümölcse
	Lásd a 0709 vtsz-hoz tartozó HR Magyarázat első bekezdésének (5) pontját.
0709 92 10 és 0709 92 90	Olajbogyó
	Az olyan olajbogyó, amelyből már kivonták az olajat, de zsírtartalma 8 %-nál nagyobb, ezen alszámok alá osztályozandó.
0709 99 10	Salátazöldség, a saláta (<i>Lactuca sativa</i>) és a cikória (<i>Cichorium</i> spp.) kivételével
	Ide tartozik mindenfajta salátanövény a kerti fejjes saláta (<i>Lactuca sativa</i>) a cikória és az endívia (<i>Cichorium</i> spp.) kivételével; azaz:
	1. a galambbegy;
	2. gyermekláncfű/pitypang (<i>Taraxacum officinale</i>)
0709 99 20	Répa (fehér nedvdús szárral) és mangold
	Ide tartozik a mangold, a fehérrépa, a leveles fehérrépa (<i>Beta vulgaris</i> subvar. <i>cicla</i>) és a hosszúlevelű articsóka (<i>Cynara cardunculus</i>).

▼ B**0709 99 40****Kapribogyó**

A kapribogyó egy tüskés évelő cserje (*Capparis spinosa*) ki nem nyílt virágbimbója.

0709 99 90**Más**

Ide tartozik:

1. a gombó vagy bámia (*Hibiscus esculentus*);
2. rebarbara;
3. sóska (*Rumex acetosa*);
4. madársóska (*Oxalis crenata*);
5. cukorgyökér (*Sium sisarum*);
6. a zsászfélék: a kerti zsásza (*Lepidium sativum*), a vízitorma (*Nasturtium officinale*), a borbálfű (*Barbarea verna*), sarkantyúvirág vagy indiai zsásza (*Tropaeolum majus*) stb.;
7. a porcsin (*Portulaca oleracea*);
8. petrezselyem és turbolya a 0706 90 90 alszám alá tartozó petrezselyem- és turbolyagyökér kivételével;
9. a tárkony (*Artemisia dracunculus*) és a csombor (*Satureja hortensis* vagy nyári csombor és a *Satureja montana* vagy téli csombor);
10. a természetett vagy édes majoránna (*Origanum majorana*);
11. a liliomfélék (Liliaceae) családjába tartozó „*Muscari comosum*” nevezetű fajok (közönséges nevük „lampasciolo”, „vadhagyma”, „földi-liliom” stb.) hagymája.

Megjegyzendő, hogy:

- a) a magas keményítő- vagy inulintartalmú gyökerek és gumók a 0714 vtsz. alá tartoznak;
- b) bizonyos növények, bár emberi fogyasztásra szolgálnak, nem tartoznak ezen alszám alá; ez különösen a következőkre vonatkozik:
 1. kakukkfű (0910 99 31–0910 99 39 alszámok);
 2. babérlevél (0910 99 50 alszám);
 3. vad majoránna vagy oregano (*Origanum vulgare*), zsálya (*Salvia officinalis*), bazsalikom (*Ocimum basilicum*), menta (minden változatban), verbéna (*Verbena* spp.), ruta (*Ruta graveolens*), izsóp (*Hyssopus officinalis*) és borágófű (*Borago officinalis*), amelyek a 1211 vtsz. alá tartoznak.

▼B

0710 Zöldség (nyersen, vagy gőzöléssel vagy vízben forrázással főzve is) fagyasztva

Az árucsoporthoz tartozó HR Magyarázat Általános Rendelkezések harmadik bekezdésében meghatározott „fagyasztva” kifejezés értelmezésekor az Európai Unió Bírósága által a 120/75. számú ügyben hozott ítéletben meghatározott feltételeket is figyelembe kell venni. Analógia útján, követve a Bíróság által a C-423/09. számú ügyben hozott ítéletben megfogalmazott jogértelmezést, a fagyasztási eljárásnak olyan lényegi és visszafordíthatatlan változásokat kell okoznia, amelyek után a termék már nem nyeri vissza természetes állapotát.

Így a termék akkor „fagyasztott”, ha a fagyasztási eljárásoknak alávetett termék – és különösen sejtjeinek szerkezete – az eljárás hatására olyan visszafordíthatatlan változásokon megy át, amelyek után már nem nyeri vissza természetes állapotát, meg akkor sem, ha elkezdett kiolvadni vagy már teljesen kiolvadt.

0711 Zöldségfélék ideiglenesen tartósítva (pl. kén-dioxid-gázzal, sós lében, kénes vízben vagy más tartósítósóoldatban), de közvetlen fogyasztásra nem alkalmas állapotban**0711 20 10 és 0711 20 90 Olajbogyó**

Ezen alszám alá olyan, általában sós lében elhelyezett olajbogyó tartozik, amelyet még nem vetettek alá a keserű ízt eltávolító eljárásnak. A fogyaszthatóvá tett olajbogyó – még ha hosszabb ideig áztatták is sós lében – nem osztályozható ide, hanem a 2005 70 00 alszám alá tartozik.

0711 40 00 Uborka és apró uborka

Ezen alszám alá tartozik a szállítás és tárolás alatti ideiglenes tartósítást biztosító sós levet – és adott esetben hozzáadott ecetet vagy ecetsavat – tartalmazó nagy tartályba rakott uborka és apró uborka, mely ebben a formában alkalmatlan emberi fogyasztásra. E termékek sótartalma általában legalább 10 tömegszázalék.

A végső felhasználás előtt ezeket a termékeket általában a következő módokon kezelik, de ezen eljárások miatt a 20. árucsoportba tartozó árukká válnak:

- a só részleges eltávolítását követő ízesítés (amely általában ecetalapú aromásított fedőfolyadékkal való felöntésből áll);
- a termék kisebb edényekbe (konzervdoboz, palack, üveg stb.) való áttöltése utáni pasztörözés, a só és az ecet stabilizáló hatásának elősegítésére.

Az uborka és apró uborka azonban – akár sós lében tartósították, akár nem –, amennyiben teljes tejsavas erjedésen megy keresztül, a 20. árucsoportba tartozik. A teljes tejsavas erjedésen átment uborkát és apró uborkát úgy lehet felismerni, hogy annak húsa a felület teljes keresztmetszetében üvegszerű (azaz kissé áttetsző).

▼B

- 0711 51 00** **Az *Agaricus* nemhez tartozó ehető gombák**
- Az ezen alszám alá tartozó ehető gombákat olyan erős sós lében is bemutatathatják, amelyhez ecetet vagy ecetsavat adtak.
- 0711 90 70** **Kapribogyó**
- Az ide tartozó kapribogyót általában sós lében hordókban tartósították.
- 0712** **Szárított zöldség egészben, aprítva, szeletelve, törve vagy porítva, de tovább nem elkészítve**
- Nem tartoznak ide az olyan anyagok, amelyek szárított formájukban nem zöldségként használhatók, hanem első sorban illatszeripari, gyógyszeripari vagy rovarirtó, gombaölő vagy hasonló célokra szolgálnak (1211 vtsz.).
- 0712 90 30** **Paradicsom**
- Lásd a 2002 90 11–2002 90 99 alszámokhoz tartozó magyarázatot a paradicsom por osztályozására vonatkozóan.
- 0712 90 90** **Más**
- Nem tartozik ezen alszám alá a pitypang növény (*Taraxacum officinale*) szárított levele és gyökere, a szárított sóska (*Rumex acetosa*) és a szárított sarkantyúvirág vagy indiai zsásza (*Tropaeolum majus*), amelyeket orvosi célokra használnak (1211 90 86 alszám).
- 0713** **Szárított hüvelyes zöldség kifejtve, hántolva vagy felesen is**
- Az ide tartozó vetési célra szánt áruk növénytermesztési termékek és általában csomagolásuk (pl. felcímkézett, a használati célt feltüntető zsákok) és magasabb áruk alapján azonosíthatók.
- 0713 10 10 és 0713 10 90** **Borsó (*Pisum sativum*)**
- A 0708 10 00 alszámhoz tartozó magyarázat értelemszerűen alkalmazandó.
- 0713 20 00** **Csicseriborsó**
- Az ide tartozó csicseriborsó a *Cicer* nemhez tartozik (főleg *Cicer arietinum*), vetési célra, emberi fogyasztásra vagy állati takarmányozásra szolgál.
- 0713 31 00** **A *Vigna mungo* (L.) Hepper vagy a *Vigna radiata* (L.) Wilczek fajhoz tartozó bab**
- Lásd a 0713 31 alszámhoz tartozó HR Magyarázatot.
- 0713 32 00** **Kis szemű, vörös színű (Adzuki) bab (*Phaseolus* vagy *Vigna angularis*)**
- Az adzuki babot mindig szárítva forgalmazzák. Mielőtt az adzuki növény beérne, a babszemek zöldek és sok vizet tartalmaznak. Érés után a babszemek megpirosodnak és kiszáradnak.

▼ B

0713 35 00	<p>Tehénborsó (<i>Vigna unguiculata</i>)</p> <p>Ezen alszám alá tartozik a téhénborsó vagy homoki bab (korábban <i>Dolichos sinensis</i> ssp. <i>sesquipedalis</i>), amelyet a <i>Vigna</i> nemhez tartozó babnak kell tekinteni. A „<i>Dolichos unguiculata</i>”, illetve „<i>Dolichos sinensis</i>” elnevezések a <i>Vigna</i> nemhez tartozó babokra vonatkozóan ezentúl nem használhatóak szinonimaként. Következésképpen a téhénborsó vagy homoki bab helyes elnevezése „<i>Vigna unguiculata</i> (L.) Walp. ssp. <i>sesquipedalis</i>”.</p>
0713 40 00	<p>Lencse</p> <p>Ide csak az <i>Ervum</i> vagy <i>Lens</i> nembeli lencsefélék tartoznak, pl. a közönséges lencse számtalan változata (<i>Ervum lens</i> vagy <i>Lens esculenta</i>) és a fehérbüköny (<i>Ervum ervilia</i>).</p>
0713 90 00	<p>Más</p> <p>Ezen alszám alá tartozik (a 0713 35 00 alszám alá tartozó téhénborsó vagy homoki bab és a 0713 60 00 alszám alá tartozó kajánbab vagy galambborsó (<i>Cajanus cajan</i>) kivételével) a <i>Dolichos</i> nembe tartozó növények, mint a sisakbab (<i>Dolichos lablab</i>), a kardbab (<i>Canavalia ensiformis</i>), a bársonybab vagy muszkatbab (<i>Mucuna utilis</i>) és a guarmag (<i>Cyamopsis tetragonoloba</i>).</p> <p>A következők nem tartoznak ide: a bükönyfélék magja a <i>Vicia faba</i> faj kivételével (1209 29 45 alszám) és a csillagfürt (<i>Lupinus</i>) mag (1209 29 50 alszám).</p>
0714	<p>Manióka, arrowroot, szálepgyökér, csicsóka, édesburgonya és magas keményítő- vagy inulintartalmú hasonló gyökér és gumó frissen, hűtve, fagyaszttva vagy szárítva, egészben, szeletelve vagy labdac (pellet) formában tömörítve is; szágóbél</p> <p>A labdac (pellet) kifejezés meghatározása az áruosztályhoz tartozó Megjegyzések 1. pontjában található.</p>
0714 10 00	<p>Manióka (kasszava)</p> <p>Ezen alszám alá tartoznak:</p> <ol style="list-style-type: none"> 1. a manióka gumós gyökere, amelynek két fő változata van (<i>Manihot utilissima</i> és <i>Manihot aipi</i>); a gyökerek kerék-küllőszerűen helyezkednek el; tömegük betakarításkor legalább 500 g, de több, mint 3 kg is lehet; 2. tömörített maniókagyökér-darabokból vagy annak lisztjéből készült labdac (lásd a 0714 vtsz-hoz tartozó HR Magyarázat második bekezdését).
0714 20 10 és 0714 20 90	<p>Édesburgonya</p> <p>Az édesburgonya, különféle változataitól függően fehér, sárga vagy vörös húsú gumó, és egynyári kúszónövényen (<i>Ipomea batatas</i>) terem.</p>

▼B**0714 90 20 Arrowroot, szálepgyökér és nagy keményítőtartalmú hasonló gyökér és gumó**

Ezen alszám alá tartoznak:

1. az arrowroot gyökere, amely származásától függően számos növényfajtához tartozhat: arrowroot (*Maranta arundinacea*), indiai arrowroot (*Maranta indica*), takka (*Tacca pinnatifida*), queenslandi arrowroot (*Canna edulis*);
2. az *Orchis* nemhez tartozó különféle növényekből nyert szálep gyökér;
3. a dáliák élettelen gyökere és más virágok élettelen gumós gyökere;
4. mandulafű, más néven tigrismogyoró (*Cyperus esculentus*) gumója.

0714 90 90 Más

Ide tartoznak a csicsóka különböző változatai (pl. *Helianthus tuberosus*, *Helianthus strumosus* és *Helianthus decapetalus*) és a „szágó”-nak nevezett keményítőtartalmú bél, melyet bizonyos pálmafajok (*Metroxylon*, *Rumphii*, *Raphia ruffia*, *Arenga* stb.) törzséből nyernek.

▼B

8. ÁRUCSOPORT

ÉLELMEZÉSI CÉLRA ALKALMAS GYÜMÖLCS- ÉS DIÓFÉLÉK;
CITRUSFÉLÉK- VAGY A DINNYEFÉLÉK HÉJA

Általános megjegyzés

1. Ebbe az árucsoportba tartozik a lepárlási célra szánt gyümölcs durva pép formájában még akkor is, ha a természetes erjedése már megkezdődött.

2. A pasztörizálás nem megengedett ebben az árucsoportban, a következők kivételével:

— az ebbe az árucsoportba tartozó szárított gyümölcs- és diófélék,

— a 0812 vtsz. alá tartozó ideiglenesen tartósított gyümölcs- és diófélék,

— a 0811 vtsz. alá tartozó fagyasztott gyümölcs- és diófélék.

Nem tartoznak ebbe az árucsoportba a sterilizált gyümölcs- és diófélék (általában 2008 vtsz.).

0801 **Kókuszdió, brazildió és kesudió frissen vagy szárítva, héjastól is**

**0801 21 00 és
0801 22 00** **Brazildió**

Ennek a diónak kemény, mandaringerezdekre emlékeztető méretű és formájú héja van; a héjban a nagy, háromszög keresztmetszetű mag barnás rostos burokban helyezkedik el.

0802 **Más dióféle frissen vagy szárítva, héjastól is**

**0802 21 00 és
0802 22 00** **Mogyoró (*Corylus* spp.)**

Ide tartozik a *Corylus avellana*, a *Corylus colurna* és a *Corylus maxima* gyümölcse.

**0802 41 00 és
0802 42 00** **Gesztenye (*Castanea* spp.)**

Ezen alszámok alá csak a *Castanea* nemből származó étkezési célra alkalmas szelídgesztenye tartozik; tehát nem osztályozható ide a vízigesztenye (a *Trapa natans* gyümölcse), amely a 0802 90 85 alszám alá tartozik, vagy a vadgesztenye (*Aesculus hippocastanum*), amelyet a 2308 vtsz. alá kell osztályozni.

**0802 51 00 és
0802 52 00** **Pisztácia**

A pisztácia a pisztáciafa (*Pistacia vera*) termése, amely főként Szicíliában, Görögországban és a Közel-Keleten terem.

A pisztáciadió mérete kb. akkora, mint egy kisebb olajbogyóé, vékony, lágy, és általában nyirkos, barnásvörös színű hüvelyből, világos színű, nagyon durva felületű és kissé aromás illatú kettős fás héjból és hosszúkás, belül halványzöld, és kellemes, enyhe illatú magból áll, amelyen vörösesbarna hártya található.

▼ B

- 0802 90 50 Fenyődió (*Pinus* spp.)**
- Ezen alszám alá tartozik a fenyődió (a *Pinus* nemzetség, például a *Pinus pinea*, a *Pinus cembra* és a *Pinus koraiensis* termése), tobozában is.
- 0803 Banán, beleértve a plantain fajtát is, frissen vagy szárítva**
- 0803 10 10 Frissen**
- A plantain fajta banán 50 cm hosszú is lehet és nagyobb és szögletesebb keresztmetszetű, mint a 0803 90 10 alszám alá tartozó banán. A plantain fajta keményítőtartalma más, mint az asztali banáné, így az nem válik édessé az érés során. A plantain fajtának nincs jellegzetes illata. Nyersen nem fogyasztható. Általában zöld állapotban szedik le és főzve fogyasztják.
- 0804 Datolya, füge, ananász, avokádó, guajava, mangó és mangosztán frissen vagy szárítva**
- 0804 40 00 Avokádó**
- Az avokádó vagy avokádó körte az avokádófa (*Persea americana* Mill.) gyümölcse; csonthéjas gyümölcs, gyakran elég nagy, a változattól függően gömb-, körte- vagy hosszúnyakú palackra hasonlító formájú, belsejében néha nagyméretű mag található. Héja sötétzöld, bíbor, lila vagy sárga színű. A héj alatt az érett gyümölcs kemény húsa zöldes-fehér színű és a mag környékén világosabb árnyalatú.
- 0804 50 00 Guajava, mangó és mangosztán**
- A guajava a guajavafa (*Psidium guajava* L.) gyümölcse; a guajava bogyós gyümölcs, amelynek húsa változatos színű (fehéres, rózsaszín, krémszínű, vöröses vagy zöld) és sok apró magvat tartalmaz.
- A mangó a mangófa (*Mangifera indica*) gyümölcse; a mangó csonthéjas gyümölcs, amely tartórostokkal körülvett lapos magot tartalmaz. A mangónak sokféle változata létezik, tömege szerint (150 grammtól 1 kg-ig), édesség és íz alapján (némelyik enyhén terpentín ízű).
- A mangosztán a mangosztánfa (*Garcinia mangostana*) gyümölcse. Az érett mangosztán barnáslila bogyójú gyümölcs, vastag, számos magot tartalmazó magházzal, amelyet fehér szivacsos maglepel vesz körül; édes és különösen kellemes íze van.
- 0805 Citrusfélék frissen vagy szárítva**

▼ B

- 0805 10 22 –
0805 10 28** **Édes narancs frissen**
- Ezen alszámok alá csak a *Citrus sinensis* fajbéli narancsok tartoznak.
- 0805 10 22** **Navel narancs**
- A navel narancs jellemzője, hogy a csúcán egy második gyümölcs nő, amely enyhén kidudorodik, és egy emberi köldökhöz hasonlít. Ezek édes, nagy méretű, mag nélküli narancsok, melyeket gazdag és zamatos íz jellemez.
- Ezen alszám tartoznak az olyan fajták, mint a „Navel”, „Navels sanguinas”, „Lane late”, „Navelate”, „Navelina”, „Thomson” és „Washington”.
- 0805 10 24** **Közönséges narancs**
- „Fehér narancs” vagy más néven „közönséges narancs”, ezeket a narancsokat gyakran használják a gyümölcsle gyártási ágazatban.
- Ezen alszám tartoznak az olyan fajták, mint a „Salustiana”, „Valencia”, „Valencia late”, „Delta seedless”, „Midknight” és „Shamouti”.
- 0805 10 28** **Más**
- Ezen alszám alá tartoznak a vérnarancsok („sanguine”) vagy színes narancsok.
- A vérnarancsok húsa és leve (egyes esetekben a héja is) az antociánok jelenléte miatt pigmentált.
- A vérnarancsok közé tartoznak a „Maltaise”, „Moro”, „Sanguinelli” / „Sanguinello”, „Tarocco”, „Blood ovals”, „Sanguinas redondas”, „Doubles fines”, „Washington sanguines” vagy „Improved doubles fines” vagy „Large sanguines” és „Portuguese” fajták.
- 0805 10 80** **Más**
- Ezen alszám alá a keserű (Sevilla) narancsok tartoznak, a *Citrus aurantium* fajta gyümölcsei. Ezeket főleg konzervipari célra használják.
- 0805 21 10** **Satsuma**
- A satsuma (*Citrus reticulata* Blanco var. *unshiu* (Swing)) a mandarin egy korai változata. A gyümölcs nagy, sárgás narancs színű, lédús, nem savanyú és mag nélküli.
- 0805 21 90** **Más**
- Ezen alszám alá tartoznak:
1. Mandarin (*Citrus nobilis* Lour. vagy *Citrus reticulata* Blanco) a közönséges narancstól kisebb mérete, lapított formája, könnyebb hámozhatósága, jellegzetesebben elváló gerezdjei és édesebb, aromásabb íze alapján különböztethető meg.
 2. Tangerine (*Citrus reticulata* Blanco var. *tangerina*).
- 0805 22 00** **Clementine**
- Ezen alszám alá tartozik a monreale.

▼ B**0805 29 00****Más**

Ezen alszám alá tartozik:

1. a tangelos, a tangerina és a grépfrút hibridje, beleértve a pomelót;
2. az ortanique, a narancs és a tangerina hibridje;
3. a malaquina, a narancs és a mandarin hibridje;
4. tangors;
5. a wilking, a fűzfalevelű mandarin egy változatának és a királymandarinnak a hibridje (ez utóbbi maga is hibrid, a mandarin és a keserű narancs keresztezése). A mandarinhoz hasonló, de nagyobb, és egyik vége kihegyesedik.

0805 40 00**Grépfrút, beleértve a pomelót**

Ide a *Citrus grandis* és a *Citrus paradisi* fajták gyümölcse tartozik. Héja világossárgás és általában nagyobb, mint a narancs, kissé lapított gömb alakú, húsa sárga vagy pirosas és savanyú ízű.

0805 50 90**Lime (*Citrus aurantifolia*, *Citrus latifolia*)**

Ezen alszám alá tartozik a *Citrus aurantifolia* és a *Citrus latifolia* fajták valamennyi változatának gyümölcse.

A lime apró, vékony, tapadós zöld vagy zöldes sárga héjú, majdnem gömbölyű vagy tojásdad gyümölcs. Lédús húsa zöld és erősen savanyú.

0805 90 00**Más**

Ide tartozik:

1. a cédrárcitrom (*Citrus medica*), hasonlatos egy nagy citromhoz, nagyon vastag, göcsörtös felületű héjjal rendelkezik; húsa nagyon illatos, savanykás ízű és a cukrozott héját gyakran használják süteményekhez és cukorkákhoz;
2. savanyú narancs vagy kamkvat (*Fortunella japonica*, *F. hindsii* és *F. margarita*), a gyümölcs mérete olyan, mint egy nagy olajbogyóé, kerek vagy hosszúkás, de nem lapított végű, sima héjú, kevés a húsa és enyhén savanyú ízű; héja édes és nyersen vagy pépesítve fogyasztják; néha a cukrászatban is használják;
3. a chinotto (*Citrus aurantium* var. *myrtifolia*);
4. bergamotcitrom (*Citrus aurantium* var. *bergamia*), halványsárga színű és körte alakú narancsfajta, enyhén savanykás zamatú, főként illóolaj előállítására használják.

▼ B

5. oroblanco vagy sweetie (*Citrus grandis Osbeck* × *Citrus paradisi Macf.*), a nem savanyú pomelo és a fehér grépfrút keresztezése, héja vastag, élénkzöld vagy arany-színű; mérete kissé nagyobb a grép frúténál, de kevesebb mag van benne és íze édesebb.

0806 Szőlő frissen vagy szárítva

0806 10 10 Csemegeszőlő

Az étkezési (csemege) szőlő mind küllemében, mind csomagolásában különbözik a borszőlőtől. Míg a csemegeszőlőt leggyakrabban dobozokba, kartonba, tálcákra, rekeszekbe vagy kis, lezárt kosárba csomagolják, a borszőlő vagy kosárban, nyitott ládában vagy dézsában érkezik, gyakran szorosán rakva, összenyomva vagy félig összepréselve.

0806 20 10 Mazsola

A mazsola a *Vitis vinifera* L. szőlőfajhoz tartozó Korinthiaki N. (*Black Corinth*) szőlőfajta (kultúrnövény-változat) szárított gyümölcse. Kicsi, kerek, szár és jobbára mag nélküli, feketébe hajló sötétbordó színű, nagyon édes szem.

0806 20 30 Malagaszőlő (szmirnai mazsola)

A malagaszőlő (szmirnai mazsola) a *Vitis vinifera* L. szőlőfajhoz tartozó Sultanina B. (vagy *Thompson seedless*) szőlőfajta (kultúrnövény-változat) szárított gyümölcse. Magot nem tartalmaz, közepes méretű, barnába hajló aranyszínű, édes szem.

0806 20 90 Más

Ezen alszám alá tartozik a mazsolától és malagaszőlőtől eltérő minden egyéb szárított szőlő.

A szárított muskotályszőlő a *Vitis vinifera* L. szőlőfajhoz tartozó Moschato Alexandreias B. (vagy *Muscatel* vagy *Malaga*) (kultúrnövény-változat) szárított gyümölcse. Magot tartalmaz.

0807 Dinnye (beleértve a görögdinnyét is) és papaya frissen

0807 11 00 Görögdinnye

A görögdinnye a *Citrullus vulgaris Schrad* fajtájú növény termése. 20 kg tömegűre is megnőhet. A húsa nem túlzottan édes, de víztartalma nagy és általában élénkvörös színű és fekete magvakat tartalmaz.

0807 19 00 Más

Ide tartozik a *Cucumis melo* fajta gyümölcse (a sárgadinnye), amelynek számos változata létezik, különösen a recézett héjú kantalupdinnye (var. *reticulatus Naud.*), az édesdinnye (var. *saccharus Naud.*), amelynek héja szintén recézett, a kantalup (var. *cantalupensis Naud.*), amelynek héja barázdált, a téli dinnye (var. *inodorus Naud.*) és a simahéjú dinnye. A gyümölcs általában terjedelmes, gömb- vagy tojás alakú, sima vagy durva héjú; húsa szilárd és lédús, fehér vagy sárgás narancsszínű, édes ízű. A gyümölcs közepén több a rost és az üregben sok lapos, ovális, fényes, sárgás-fehér mag található.

▼ B

0807 20 00	Papaya
	A papaya (<i>Carica papaya</i>) hosszúkás vagy gömbölyű gyümölcs, sima vagy kissé bordázott, éretten sárgászöld és narancsszín közötti árnyalatú, melynek tömege néhány száz grammtól néhány kilogrammig változhat. Húsa állagában a dinnyéhez hasonló, narancsba hajló sárga színű, édes és változó mértékben aromás. Húsa üregében nagyszámú fekete, kerek, beágyazódott mag található.
0808	Alma, körte és birs frissen
0808 10 10	Ipari alma ömlesztve, szeptember 16-tól december 15-ig
	Ezen alszám alá az az alma tartozik, amely megjelenése és jellemzői miatt (nem válogatott és nem osztályozott gyümölcs, általában kisebb, mint az étkezési célra szánt, savanyú vagy kellemetlen ízű, kis értékű stb. gyümölcs) csak italgyártásra használható fel, erjesztve vagy anélkül. Elválasztás nélkül, ömlesztve érkezik a szállítóeszközön (pl. vasúti kocsi, nagy konténer, teherautó vagy uszály).
0808 30 10	Ipari körte ömlesztve, augusztus 1-től december 31-ig
	A 0808 10 10 alszámhoz tartozó magyarázat értelemszerűen alkalmazandó.
0809	Kajszibarack, cseresznye, meggy, őszibarack (beleértve a nektarint is), szilva és kökény frissen
0809 21 00 és 0809 29 00	Cseresznye és meggy
	Ide tartozik a cseresznyefélék minden változata, beleértve a vadcsereznyét is és különösen a közönséges cseresznye (a <i>Prunus cerasus</i> gyümölcse), a meggy (a <i>Prunus cerasus</i> var. <i>austera</i> gyümölcse), a szívcsereznye (<i>Prunus avium</i> var. <i>juliana</i> gyümölcse) és a kemény húsú szívcsereznye (a <i>Prunus avium</i> var. <i>duracina</i> gyümölcse) és a vadcsereznye (a <i>Prunus avium</i> vagy <i>Cerasus avium</i> gyümölcse).
0809 30 10 és 0809 30 90	Őszibarack (beleértve a nektarint is)
	Az őszibaracktól eltérően a nektarin sima héjú.
0809 40 90	Kökény
	A kökény a kökénybokor (<i>Prunus spinosa</i>) termése.
0810	Más gyümölcs frissen
0810 20 10	Málna
	Ide a <i>Rubus idaeus</i> , a <i>Rubus illecebrosus</i> , a <i>Rubus occidentalis</i> és a <i>Rubus strigosus</i> fajták gyümölcse tartozik. Egyes fajták termése vörös, másoké fehér.

▼B

0810 30 10	<p>Fekete ribiszke</p> <p>Ezen alszám alá a <i>Ribes nigrum</i> L. fajta gömb alakú gyümölcse tartozik.</p>
0810 30 30	<p>Piros ribiszke</p> <p>Ezen alszám alá a <i>Ribes rubrum</i> L. fajta gyümölcse tartozik.</p>
0810 40 10	<p>Áfonya, vörös áfonya vagy hegyi áfonya (<i>Vaccinium vitis-idaea</i> faj gyümölcse)</p> <p>A gyümölcs vörös vagy lilás színű.</p>
0810 40 30	<p>A <i>Vaccinium myrtillus</i> faj gyümölcse</p> <p>A gyümölcs (fekete áfonya) kékesfekete színű.</p>
0810 50 00	<p>Kiwi</p> <p>Ez alá az alszám alá tartozik az <i>Actinidia chinensis</i> Planch. vagy az <i>Actinidia deliciosa</i> fajták gyümölcse.</p> <p>A tojás méretű gyümölcs kocsonyás, kesernyésen édes ízű és szőrös héja zöldesbarna színű.</p>
0810 90 20	<p>Tamarind, kesualma, licsi, kenyérfa gyümölcse, szapotil (sapodilla) szilva, passiógyümölcs, karambola (csillaggyümölcs) és pitahaya</p> <p>A tamarind (a <i>Tamarindus officinalis</i> és a <i>Tamarindus indica</i> gyümölcse) abban az állapotában, ahogyan általában a nemzetközi kereskedelemben forgalmazzák (cukrot vagy egyéb adalékanyagot nem tartalmazó, másként sem kezelt húsa), a 0813 40 65 alszám alá osztályozandó.</p> <p>A kenyérfa gyümölcse az <i>Artocarpus heterophylla</i> és az <i>Artocarpus integrifolia</i> termése. A licsi a <i>Litchi chinensis</i> gyümölcse. A szapotil (sapodilla) szilva az <i>Achras sapota</i> termése.</p> <p>Ezen alszám alá kell osztályozni a golgotavirág gyümölcsét, vagy passiógyümölcsöt (pl. a „maracuját”), azaz a következő fajtákat: a bíbor golgotagyümölcs (<i>Passiflora edulis</i>), a nagy golgotagyümölcs (<i>Passiflora quadrangularis</i>) és az édes golgotagyümölcs (<i>Passiflora ligularis</i>).</p>
0810 90 75	<p>Más</p> <p>A 0810 vtsz-hoz tartozó HR Magyarázat második bekezdésének (8) pontjában felsorolt termékeken (a licsi és a szapotil (sapodilla) szilva kivételével) felül ezen alszám alá tartozik:</p> <ol style="list-style-type: none"> 1. vadszamóca (az <i>Arbutus unedo</i> gyümölcse); 2. borbolya (a <i>Berberis vulgaris</i> gyümölcse); 3. az ezüsttövis (<i>Hippophäe rhamnoides</i>) termése; 4. berkenye (pl. a <i>Sorbus domestica</i> és a <i>Sorbus aria</i> gyümölcse);

▼B

5. az anónafélék családjába tartozó gyümölcsök (az *Annona cherimola* és az *Annona reticulata* (ökörszív) gyümölcse);
6. a physalis vagy zsidócserezsnye sok fajtája (a *Physalis alkekengi* vagy a *Physalis pubescens* termése);
7. flacourtia gyümölcs vagy madagaszkári szilva (*Flacourtia cataphracta* és *Idesia polycarpa*);
8. a naspolya (a *Mespilus germanica* gyümölcse) és a japán naspolya (az *Eriobotrya japonica* termése);
9. a Sapotaceae családba tartozó fajok, pl. a *Lucuma mammosa* gyümölcse a 0810 90 20 alszám alá tartozó szapotil (sapodillo) szilva kivételével;
10. az Actinidia-félék ehető gyümölcse, a kiwi (*Actinidia chinensis* Planch. vagy *Actinidia deliciosa*) kivételével, amely a 0810 50 00 alszám alá tartozik;
11. a Sapindaceae-félék különböző fajtái pl. a rambután (a *Nephelium lappaceum* gyümölcse) és a pulaszán (a *Nephelium mutabile* termése), kivéve a 0810 90 20 alszám alá tartozó licsit (a *Litchi chinensis* gyümölcse).

0811 Gyümölcs- és diófélék nyersen vagy gőzöléssel vagy vízben forrázással főzve is, fagyasztva, cukor vagy más édesítőanyag hozzáadásával is

Az árucsoporthoz tartozó HR Magyarázat Általános Rendelkezések második bekezdésében meghatározott „fagyasztva” kifejezés értelmezésekor az Európai Unió Bírósága által a 120/75. számú ügyben hozott ítéletben meghatározott feltételeket is figyelembe kell venni. Analógia útján, követve a Bíróság által a C-423/09. számú ügyben hozott ítéletben megfogalmazott jogértelmezést, a fagyasztási eljárásnak olyan lényegi és visszafordíthatatlan változásokat kell okoznia, amelyek után a termék már nem nyeri vissza természetes állapotát.

Így a termék akkor „fagyasztott”, ha a fagyasztási eljárásoknak alávetett termék – és különösen sejtjeinek szerkezete – az eljárás hatására olyan visszafordíthatatlan változásokon megy át, amelyek után már nem nyeri vissza természetes állapotát, még akkor sem, ha elkezdett kiolvadni vagy már teljesen kiolvadt.

A cukortartalommal kapcsolatos alszámok esetében lásd az árucsoporthoz tartozó Kiegészítő megjegyzések 1. pontját.

0811 20 31 Málna

Lásd a 0810 20 10 alszámhoz tartozó magyarázatot.

0811 20 39 Fekete ribiszke

Lásd a 0810 30 10 alszámhoz tartozó magyarázatot.

0811 20 51 Piros ribiszke

Lásd a 0810 30 30 alszámhoz tartozó magyarázatot.



9. ÁRUCSOPORT

KÁVÉ, TEA, MATÉTEA ÉS FŰSZEREK

Általános megjegyzések

Az egymással vagy más anyaggal kevert fűszerek osztályozásáról az árucsoporthoz tartozó Megjegyzések 1. pontja rendelkezik.

Ezen Megjegyzés értelmében a más anyagokkal kevert fűszerek, amelyeknek nincs fűszer jellege, nem tartoznak a 9. árucsoportba. Ha ételízesítő keveréket képeznek, a 2103 vtsz. alá osztályozandók. A közvetlenül ital ízesítéséhez vagy ital gyártására szánt kivonatok készítéséhez használt fűszerekből, vagy növényekből, növényi részekből, magokból, gyümölcsökből, vagy diófélékből (egészben, szeletelve, összezúzva vagy porítva) vagy más árucsoportokhoz (7., 11., 12. árucsoport stb.) tartozó fajtákból álló keverékekre vonatkozóan lásd a 9. árucsoporthoz tartozó HR Magyarázat Általános rendelkezések hatodik és hetedik bekezdését.

A fűszerhulladékot, amely nyilvánvalóan a betakarítás és az azt követő feldolgozás (pl. válogatás vagy szárítás), vagy tárolási műveletek vagy szállítás során keletkezett, a „nem zúzott, nem őrölt” alszámok alá kell osztályozni, kivéve, ha megállapítható (pl. a homogén összetétele miatt), hogy a terméket szándékosan zúzták.

Az árucsoport számos vtsz-ának szövegében használt „zúzott vagy őrölt” kifejezés nem vonatkozik a darabokra vágott termékekre.

0901 **Kávé nyersen, pörkölve vagy koffeinmentesen is; kávéhéj és -burok; bármilyen arányban valódi kávé tartalmazó pótkávé**

**0901 11 00 és
0901 12 00** **Nyers kávé**

Ide tartozik a nyers kávé minden változata, koffeinmentesítve is (beleértve a kávébabot vagy annak osztályozásakor, rostálásakor stb. elválasztott részeit), még akkor is, ha nem emberi táplálkozás céljára (pl. koffein kivonás) szánták.

0901 11 00 **Koffeintartalmú**

Ide tartozik minden nyers kávé, feltéve, hogy semmiféle koffeinmentesítési eljárás nem ment keresztül.

0901 12 00 **Koffeinmentes**

Ide az a nyers kávé tartozik, amely koffeinkivonási eljárás ment keresztül. Annak a kávénak, amelyet ilyen eljárásnak vetettek alá, koffeintartalma szárazanyagra számítva általában legfeljebb 0,2 tömegszázalék.

**0901 21 00 és
0901 22 00** **Pörkölt kávé**

Ezen alszámok alá a 0901 11 00 és 0901 12 00 alszámokhoz tartozó magyarázatban említett kávé tartozik pörkölve, esetleg mosva, őrölve vagy koncentrálna is.

▼ B

0901 21 00	Koffeintartalmú
	A 0901 11 00 alszámhoz tartozó magyarázat értelemszerűen alkalmazandó.
0901 22 00	Koffeinmentes
	A 0901 12 00 alszámhoz tartozó magyarázat értelemszerűen alkalmazandó.
0901 90 10	Kávéhéj és -burok
	A kávé héja vékony hüvely, amely a gyümölcsön (bogyón) belül az általában két részből álló magot tartalmazza.
	A burok az a minden kávébabot beburkoló belső héj, amelyet a pörkölés során eltávolítanak.
0901 90 90	Valódi kávét tartalmazó pótkávé
	Ide azok a termékek tartoznak, melyeket a 0901 vtsz-hoz tartozó HR Magyarázat első bekezdésének (5) pontja határoz meg. Ezek a keverékek lehetnek őrölték, sőt össze-sajtoltak is.
0904	Bors a <i>Piper</i> nemből; a <i>Capsicum</i> vagy a <i>Pimenta</i> nemhez tartozó növények gyümölcse szárítva vagy zúzva vagy őrölve
0904 11 00	Nem zúzott, nem őrölt
	Ide azok a termékek tartoznak, melyeket a 0904 vtsz-hoz tartozó HR Magyarázat (1) bekezdése határoz meg. Megjegyzendő, hogy a törött borsszem és a borsszem darab ezen alszám alá osztályozandó, feltéve, hogy a törött állapot nyilvánvalóan nem szándékos zúzás vagy őrlés eredménye. Ez a nem tiszta borsból álló fűszerporra vagy -hulladéokra is vonatkozik.
	Ide tartoznak az ecetben vagy sóoldatban tartósított zöld borsszemek még akkor is, ha kis mennyiségű citromsavat adtak az oldathoz.
0904 21 10 – 0904 22 00	A <i>Capsicum</i> vagy a <i>Pimenta</i> nemzetséghez tartozó növény gyümölcse
	Ezen alszám alá a 0904 vtsz-hoz tartozó HR Magyarázat (2) bekezdésében meghatározott termékek tartoznak szárítva vagy zúzva vagy őrölve.
0904 21 10	Édes paprika (<i>Capsicum annuum</i>)
	Az ezen alszám alá tartozó paprika (<i>Capsicum annuum</i>) viszonylag nagy méretű, és édeskés íze van (égető érzés nélkül). Színe többféle lehet. Ezen alszám alá csak az olyan – egész vagy darabos – száraz paprika tartozik, amely nincs zúzva vagy őrölve.
0906	Fahéj és fahéjvirág
0906 11 00 és 0906 19 00	Nem zúzott, nem őrölt
	Ide tartozik például:
	1. kéreg csikokból vagy szárított „fakéregtekercs”-ből álló rúd egymásba tekerve, 110 cm-t is elérő hosszúsággal;

▼B

2. fahéj rudak adott méretre (pl. 5–10 cm) vágott darabjai;
3. különböző hosszúságú és szélességű kéregdarabok, mint a fahéj rudak állandó méretre vágásakor keletkező darabkák és a hulladék, valamint a kéregtelenítés során képződött és főleg a fahéj esszencia előállítására használt apró fahéjkéreg darabok.

0906 11 00 Fahéj (*Cinnamomum zeylanicum* Blume)

Lásd a 0906 11 alszámhoz tartozó HR Magyarázatot.

0907 Szegfűszeg (egész gyümölcs, kocsány és szár)

Ide tartozik a zúzott vagy őrölt szegfűszeg is.

0908 Szerecsendió, szerecsendió-virág és kardamom**0908 11 00 Nem zúzott, nem őrölt**

Lásd a 0908 vtsz-hoz tartozó HR Magyarázat a) bekezdését.

Ezen alszám alá kell osztályozni a szerecsendiót, amely a szerecsendiófa (*Myristica fragrans*) magja.

Ide tartozik továbbá a szerecsendió egészben, ipari illóolaj vagy rezinoid (gyanta) gyártás céljára, gyakran a rovarok elleni védelem érdekében meszes vízzel kezelve, valamint a gyenge minőségű szerecsendió is, mint pl. a fonnyadt vagy a szedés alatt összetört és amelyet „hulladék”, „BWP” (törött (Broken)/, férgek (Wormy), rothadt (Punky)) vagy „hibás” név alatt forgalmazznak.

0908 21 00 és 0908 22 00 Szerecsendió-virág

Lásd a 0908 vtsz-hoz tartozó HR Magyarázat b) bekezdését.

0908 31 00 és 0908 32 00 Kardamom

Lásd a 0908 vtsz-hoz tartozó HR Magyarázat c) bekezdése (1)–(4) pontját.

0909 Ánizsmag, badián-, édeskömény-, koriander-, kömény- vagy rétiköménymag; borókabogyó**0909 21 00 és 0909 22 00 Koriandermag**

Lásd a 0909 vtsz-hoz tartozó HR Magyarázat első és harmadik bekezdését.

A koriandermag gömb alakú és világos sárgásbarna színű. Íze édeskés és enyhén csípős.

▼ B

0909 31 00 és 0909 32 00	<p>Köménymag</p> <p>Lásd a 0909 vtsz-hoz tartozó HR Magyarázat első és harmadik bekezdését.</p> <p>A köménymag tojás alakú és barázdált felületű.</p>
0909 61 00 és 0909 62 00	<p>Ánizs-, badián-, rétikömény- vagy édesköménymag; borókabogyó</p> <p>Lásd a 0909 vtsz-hoz tartozó HR Magyarázat első és harmadik bekezdését.</p> <p>A rétikömény magja hosszúkás tojás alakú és barázdált felületű.</p>
0910	<p>Gyömbér, sáfrány, kurkuma, kakukkfű, babérlevél, curry és más fűszer</p>
0910 11 00 és 0910 12 00	<p>Gyömbér</p> <p>Lásd a 0910 vtsz-hoz tartozó HR Magyarázat a) bekezdését.</p> <p>Ide a gyömbér (<i>Amomum zingiber L.</i>) rizómája tartozik, amely lehet frissen, szárítva vagy zúzva. Ezen alszámok alá osztályozandó a „szürke” („fekete”-ként ismert) gyömbér (nem kapart) és a „fehér” (kapart) gyömbér is.</p>
0910 20 10 és 0910 20 90	<p>Sáfrány</p> <p>Lásd a 0910 vtsz-hoz tartozó HR Magyarázat b) bekezdését.</p>
0910 30 00	<p>Kurkuma (indiai sáfrány)</p> <p>Lásd a 0910 vtsz-hoz tartozó HR Magyarázat c) bekezdését.</p> <p>A kereskedelmi kerek kurkuma a nagy és kerek főgyökérből származik, míg a hosszú kurkuma a gyökér oldalsó kinövéseiből ered, amelyek hengeres vagy tojás alakúak.</p>
0910 91 05 – 0910 91 90	<p>Az árucsoporthoz tartozó megjegyzések 1. b) pontjában meghatározott keverékek</p> <p>Lásd a 0910 vtsz-hoz tartozó HR Magyarázat e) és g) bekezdését.</p>
0910 91 05	<p>Curry</p> <p>A curry por leírását a 0910 vtsz-hoz tartozó HR Magyarázat e) pontja tartalmazza; kis mennyiségű más anyag (só, mustármag, zöldségliszt) hozzáadása nem befolyásolja ezeknek a keverékeknek az osztályozását.</p>
0910 99 31 – 0910 99 39	<p>Kakukkfű</p> <p>Ide tartozik a kakukkfű számos változata (<i>Thymus vulgaris</i>, <i>Thymus zygis</i>, <i>Thymus serpyllum L.</i> vagy vad kakukkfű), szárítva is.</p>
0910 99 31	<p>Vad kakukkfű (<i>Thymus serpyllum L.</i>)</p> <p>Ezen alszám alá csak a kakukkfű <i>Thymus serpyllum L.</i> fajtája tartozik.</p>

▼ B

- 0910 99 33** **Más**
- Ide a *Thymus vulgaris* és a *Thymus zygis* letépett és szárított levele és virága tartozik.
- 0910 99 50** **Babérlevél**
- Ide tartozik az európai nemes babérfa (*Laurus nobilis*) levele, szárítva is.
- 0910 99 91 és
0910 99 99** **Más**
- Ide tartozik a kapor (*Anethum graveolens*), a kani és a „négerbors”, amelyet a *Xylopia aethiopica* gyümölcséből készítenek.
- Annak ellenére azonban, hogy a következő növényeket közönségesen fűszerként használják, nem tartoznak ezen alszám alá:
- a) mustármag (1207 vtsz.);
- b) galangagyökér (1211 vtsz.) minden fajtája;
- c) a „pórsáfrány”-nak nevezett termék, amelynek színe pirossabb, mint a valódi sáfrányé, és amely a pórsáfrány – *Carthamus tinctorius* vagy *Carthamus oxyacantha* vagy *Carthamus palaestinus* – virágjából áll (1404 vtsz.).
- Sok izesítésre használt növény, amelyek valójában nem fűszerek, szintén nem tartoznak ebbe az árucsoportba és általában a 7. és a 12. árucsoportba osztályozandók (lásd az említett árucsoportok Magyarázatait).

▼B*10. ÁRUCSOPORT***GABONAFÉLÉK****Általános megjegyzések**

A gabonafélék (pl. a kukorica) szárított kalászat, amelyet fehéritettek, festettek, impregnáltak vagy más módon díszítési célra elkészítettek, a 0604 90 99 alszám alá kell osztályozni.

Azok a gabonafélék azonban, amelyek tartósítás céljából hőkezelésen estek át, amely a szemek részleges kocsonyásodását és néha kirepedését okozhatja, ebbe az árucsoportba tartoznak. A részleges kocsonyásodás (előkocsonyásodás) a szárítási folyamat során lép fel és a szemeknek csak kis részét érinti. A keményítő ilyen átalakulása nem célja a hőkezelésnek, hanem pusztán mellékhatása. E kezelés nem tekintendő a 10. árucsoporthoz tartozó Megjegyzések 1. B). pont értelmében „más-képpen megmunkált”-nak.

1001 **Búza és kétszeres**

**1001 11 00 és
1001 19 00** **Kemény búza (durumbúza)**

Lásd az árucsoporthoz tartozó Alszámos megjegyzés 1. pontját és a 1001 vtsz-hoz tartozó HR Magyarázat első bekezdésének (2) pontját.

1001 91 20 **Közönséges búza és kétszeres**

A vetőmag válogatott termék és általában csomagolása (pl. a felhasználási célt megjelölő címkével ellátott zacskó) és magasabb ára alapján lehet felismerni.

Ezeket a magokat rovarkártevők vagy madarak elleni, vetés utáni védelem céljából kezelhetik.

1003 **Árpa**

1003 10 00 **Vetőmag**

Lásd a 1001 91 20 alszámhoz tartozó magyarázatot.

1006 **Rizs**

Lásd a 10. árucsoporthoz tartozó Kiegészítő megjegyzés 1. pontját.

1008 **Hajdina, köles és kanárimag; más gabonaféle**

1008 60 00 **Triticale**

A triticale hibrid gabonaféle, amely a búza és a rozs keresztezéséből jött létre. A szem általában nagyobb és hosszúkább, mint a rozszé és mint a búzáé; külső héja ráncos.

▼B*11. ÁRUCSOPORT***MALOMIPARI TERMÉKEK; MALÁTA; KEMÉNYÍTŐK; INULIN;
BÚZASIKÉR****Kiegészítő
megjegyzések
2. pontjához**

A kókuszdió esetében az árucsoporthoz tartozó Kiegészítő megjegyzések 2. pontja csak a kókuszdiólisztre, kókuszdió-darára és kókuszdióporra vonatkozik. A szárított, reszelt kókuszdió a 0801 11 00 alszám alá tartozik, és még akkor sem sorolható a 1106 vtsz. alá, ha megfelel az ehhez az árucsoporthoz tartozó Kiegészítő megjegyzések 2. b) pontjában meghatározott feltételeknek.

A szárított, reszelt kókuszdiót szeletekben, kis darabokban vagy vékony csíkokban mutatják be. A kókuszdióliszt, kókuszdiódara és kókuszdiópor finom szemcsékből áll.

1101 00**Búzaliszt vagy kétszeres liszt**

Lásd az árucsoporthoz tartozó Megjegyzések 2. pontját.

Az ide tartozó liszt kis mennyiségű (általában legfeljebb 0,5 %) sót is tartalmazhat, valamint lehet benne kis mennyiségű amiláz, őrölt gabonacsíra és pörkölt maláta.

1102**Gabonaliszt, a búza- vagy a kétszeres liszt kivételével**

Lásd az árucsoporthoz tartozó Megjegyzések 2. pontját.

Az ide tartozó liszt kis mennyiségű (általában legfeljebb 0,5 %) sót is tartalmazhat, valamint lehet benne kis mennyiségű amiláz, őrölt gabonacsíra és pörkölt maláta.

**1102 20 10 és
1102 20 90****Kukoricaliszt**

A zsírtartalom meghatározására a Bizottság 152/2009/EK rendelete (HL L 54., 2009.2.26., 1. o.) III. mellékletének, H részében leírt analitikai módszert kell alkalmazni a Bizottság 1748/85/EGK rendelete (HL L 167., 1985.6.27., 26. o.) alapján.

Ezek az alszámok magukban foglalják a „masa” lisztként leírt kukoricalisztet is, amelyet a „nixtamalizáció” módszerével nyernek, ami a kukoricaszemek kalcium-hidroxid oldatban történő főzéséből és áztatásából, majd az azt követő szárításukból és őrlésükéből áll.

Bármely további eljárás esetén – mint például pörkölés – azonban, a termék nem tartozik a 1102 vtsz. alá (általában 19. árucsoport).

1103**Durva őrlemény, dara és labdacs (pellet) gabonából****1103 11 10 –
1103 19 90****Durva őrlemény és dara**

1. Lásd az árucsoporthoz tartozó Megjegyzések 2. és 3. pontját.

2. Lásd a 1103 vtsz.-hoz tartozó HR Magyarázat első hat bekezdését.

▼B

3. — Azok a termékek, amelyek nem felelnek meg az árucsoporthoz tartozó Megjegyzések 3. pontjában megállapított szítási követelményeknek a 1104 vtsz. alá osztályozandók.

— Azok a termékek, amelyek megfelelnek az árucsoporthoz tartozó Megjegyzések 3. pontjában megállapított szítási követelményeknek, de amelyeket gyöngyösítettek, azaz gömb alakú gabonadarabokból állnak, a 1104 vtsz. valamely, a gyöngyösített gabonát tartalmazó alszáma alá tartoznak.

**1103 13 10 és
1103 13 90**

Kukoricából

A zsírtartalom meghatározásához lásd a 1102 20 10 és 1102 20 90 alszámokhoz tartozó magyarázatot.

Ezek az alszámok magukban foglalják a „masa” lisztként leírt kukoricadarát és kukoricalisztet is, amelyet a „nixtamalizáció” módszerével nyernek, ami a kukoricaszemek kalcium-hidroxid oldatban történő főzéséből és áztatásából, majd az azt követő szárításukból és őrlésükből áll.

Bármely további eljárás esetén – mint például pörkölés – azonban, a termék nem tartozik a 1103 vtsz. alá (általában 19. árucsoport).

**1103 20 25 –
1103 20 90**

Labdac (pellet)

Lásd a 1103 vtsz.-hoz tartozó HR Magyarázat utolsó bekezdését.

1104

Másképpen megmunkált gabonaféle (pl. hántolt, lapított, pelyhesített, fényezett, szeletelt vagy durván darált), a 1006 vtsz. alá tartozó rizs kivételével; gabonacsíra egészben, lapítva, pelyhesítve vagy őrlve

A 1104 12 90, 1104 19 69 és a 1104 19 91 alszámok alá tartozó pelyhesített gabona olyan gabona, amelyet hántoltak és lapítottak.

**1104 22 40 –
1104 29 89**

Másképpen megmunkált (pl. hántolt, fényezett, szeletelt vagy durván darált) gabona

Lásd a 1104 vtsz.-hoz tartozó HR Magyarázat második bekezdése (2) – (5) pontját.

1104 22 50

Fényezett

A 1104 vtsz.-hoz tartozó HR Magyarázat második bekezdése (4) pontjában említett gyöngyösített gabonán kívül ide tartoznak a gömbölyű granulátum formájú gyöngyösített gabonaszem darabok is.

▼ B

1104 22 95	<p>Más</p> <p>Ide azok a nem hántolt gabonamagvak darabolásával nyert termékek tartoznak, amelyek nem elégítik ki az árucsoport Megjegyzésének 3. pontjában megadott szítalási követelményeket.</p>
1104 23 40	<p>Hántolt (héjazott vagy tisztított), szeletelve vagy durván darálva is; fényezett</p> <p>A „fényezett” kifejezés meghatározását illetően lásd a 1104 22 50 alszámhoz tartozó magyarázatot.</p>
1104 23 98	<p>Más</p> <p>Lásd a 1104 22 95 alszámhoz tartozó magyarázatot.</p> <p>A tisztított, nem hántolt kukoricaszemek szítalása során nyert szemdarabok, amelyek kielégítik a 11. árucsoporthoz tartozó Megjegyzések 2. (A) bekezdésében felsorolt követelményeket, ezen alszám alá osztályozandók, mint „kizárólag durván darált gabonafélék”.</p>
1104 29 05	<p>Fényezett</p> <p>Lásd a 1104 22 50 alszámhoz tartozó magyarázatot.</p>
1104 29 08	<p>Más</p> <p>Lásd a 1104 22 95 alszámhoz tartozó magyarázatot.</p>
1104 29 30	<p>Fényezett</p> <p>Lásd a 1104 22 50 alszámhoz tartozó magyarázatot.</p>
1104 29 51 – 1104 29 59	<p>Kizárólag durván darált</p> <p>Lásd a 1104 22 95 alszámhoz tartozó magyarázatot.</p>
1104 30 10 és 1104 30 90	<p>Gabonacsíra egészben, lapítva, pelyhesítve vagy őrölve</p> <p>Lásd a 1104 vtsz-hoz tartozó HR Magyarázat második bekezdése (6) pontját.</p>
1106	<p>Liszt, dara és por a 0713 vtsz. alá tartozó szárított hüvelyes zöldségből, a 0714 vtsz. alá tartozó szágóból vagy gyökérből vagy gumóból, vagy a 8. árucsoportba tartozó termékekből</p> <p>A „liszt”, „dara” és a „por” fogalmát az árucsoport előtti Kiegészítő megjegyzések 2. pontja határozza meg.</p> <p>A paszta formájú termékek nem osztályozhatók e vtsz. alá.</p>

▼B**1107****Maláta, pörköelve is****1107 10 11 –
1107 10 99****Nem pörkölt**

Minden olyan maláta, amelyben a gabonakeményítő elcukrosításához szükséges diasztatikus aktivitás jelen van, ezen alszám alá tartozik. Ilyenek a zöld maláta, a levegőztetett maláta és az aszalt maláta, ez utóbbit a kereskedelemben világos (pilzeni típusú) és sötét (müncheni típusú) malátára osztják fel.

Ezen alszámok alá tartozik az emberi fogyasztásra szánt, a zöldségcsírákkal azonos módon fogyasztott zöld maláta is, azaz az olyan gabonaszemek, amelyeknek megkezdődött a csírázása, de amelyek még nem száradtak ki.

Az ide tartozó egész malátát a lisztes, fehér, széteső mag jellemzi. A sötét (müncheni típusú) maláta esetében azonban a szemek kb. 10 százalékában a mag színe a sárga és a barna közötti. A mag száraz, széteső szerkezetű. Lágy, finom liszté őrölhető.

1107 20 00**Pörkölt**

Ide tartozik minden olyan maláta, amelyben a diasztatikus aktivitás csökkentett mértékű vagy teljesen hiányzik a pörkölés miatt, és amely ennek következtében a sörfőzés során csupán a nem pörkölt maláta adalékanyaga, ez az anyag különleges ízt és szint ad a sörnek.

A mag színe az ilyen malátában a típustól függően a piszkosfehértől a feketéig változik.

Ide tartozik:

1. az előzetes cukrosítás nélkül vagy a felhasznált világos maláta nedvességtartalmától függő mértékű részleges elcukrosítás után pörkölt maláta. Az ilyen maláta külső felülete fényes és a magbele pedig fekete, de nem üveges;
2. karamellizált maláta, amelyben az előzetes elcukrosítás során keletkezett cukrot karamellizálták. Az ilyen maláta színe tompa sárgától a világos barnáig változhat; magbele a magok legalább 90 százalékában üveges kinézetű és piszkosfehértől sötétbarnáig terjedő színű. A diasztatikus aktivitás a nagyon világos karamellizált malátában még kismértékben jelen van. 10 százaléknyi nem karamellizált mag előfordulhat.

▼B

12. ÁRUCSOPORT

**OLAJOS MAGVAK ÉS OLAJTARTALMÚ GYÜMÖLCSÖK;
KÜLÖNFÉLE MAGVAK ÉS GYÜMÖLCSÖK; IPARI VAGY
GYÓGYNÖVÉNYEK; SZALMA ÉS TAKARMÁNY**

- 1201 Szójabab, törve is**
- A szójabab (a *Glycine max* magja) zöld, barna és fekete színű lehet. Gyakorlatilag nincs benne keményítő, de gazdag fehérjékben és olajban.
- Különös figyelmet kell fordítani a „zöld szójabab”-ként vagy „zöld babként” árusított mag tarifális besorolásakor. Ez gyakran nem szójabab, hanem a 0713 vtsz. alá tartozó más bab.
- 1202 Földimogyoró, nem pörköltve vagy másképpen nem főzve, héjában vagy törve is**
- A földi- vagy amerikai mogyoró az *Arachis hypogaea* termése, amely nagy mennyiségű étkezési olajat tartalmaz.
- 1205 Olajrepcé- vagy repcemag, törve is**
- 1205 10 10 és 1205 10 90 Alacsony erukasav-tartalmú olajrepcé- vagy repcemag**
- Lásd az árucsoporthoz tartozó Alszámos megjegyzés 1. pontját és a 1205 vtsz-hoz tartozó HR Magyarázatot.
- 1206 00 Napraforgómag, törve is**
- 1206 00 91 Héj nélkül; szürke és fehér csíkos héjú**
- Az ezen alszám alá tartozó napraforgómagot általában cukrászati termékek készítéséhez, madáreledelként vagy közvetlen fogyasztásra szánják. A mag hosszúsága legtöbbször csak fele a héj hosszának, amely elérheti a 2 cm-t is. Az ilyen magok olajtartalma megközelítőleg 30–35 tömegszázalék.
- 1206 00 99 Más**
- Ide tartozik az emberi fogyasztásra szánt olaj készítéséhez használt napraforgómag. Rendszerint héjában szállítják, amely színe egyöntetűen fekete. A mag és a héj hossza általában szinte azonos. Az ilyen magok olajtartalma rendszerint megközelítőleg 40–45 tömegszázalék.
- 1207 Más olajos mag és olajtartalmú gyümölcs, törve is**
- 1207 40 10 és 1207 40 90 Szezám-mag**
- Ide a *Sesamum indicum* magja tartozik.

▼ B

- 1207 50 10 és
1207 50 90** **Mustármag**
- A mustármagot különböző növényfajtákból nyerik pl. *Sinapis alba*, *Brassica hirta*, *Brassica nigra* és *Brassica juncea*.
- 1207 99 96** **Más**
- Feltéve, hogy e vtsz. előző alszámai alatt nem szerepeltek, ide tartozik a 1207 vtsz-hoz tartozó HR Magyarázat második bekezdésében felsorolt mag.
- Ide tartozik a lágy héjú zöld tökmag is, amelyből genetikai okból hiányzik a mag külső kemény burka (*Cucurbita pepo* L. convar. *citrullinia* Greb. var. *styriaca* és a *Cucurbita pepo* L. var. *oleifera* Pietsch). Ezeket a tökfajtákat általában olajukért termesztik és nem zöldségként használják, az utóbbiak magja a 1209 91 80 alszám alá tartozik.
- Nem tartozik ide a pörkölt tökmag (2008 19 vagy 2008 97 alszám).
- 1208** **Olajosmagliszt és -dara, vagy olajtartalmú gyümölcsliszt és -dara, a mustárliszt és -dara kivételével**
- Lásd az árucsoporthoz tartozó Megjegyzések 2. pontját.
- 1209** **Mag, gyümölcs és spóra vetési célra**
- 1209 10 00** **Cukorrépmag**
- Ide csak a cukorrépa (*Beta vulgaris* var. *altissima*) magja tartozik.
- Ide tartoznak az ún. monogerm magok is, amelyeket vagy genetikai eljárással vagy a gomolyok szegmentációjával (az ún. szegmentált mag) nyertek, (általában agyagból készült) bevonatuk is lehet.
- 1209 29 60** **Takarmányrépa (*Beta vulgaris* var. *alba*) magja**
- Ide tartoznak az ún. monogerm magok is, amelyeket vagy genetikai eljárással vagy a gomolyok szegmentációjával (az ún. szegmentált mag) nyertek, (általában agyagból készült) bevonatuk is lehet.
- 1209 30 00** **Elsősorban virágjukért termesztett lágyszárú növények magja**
- Ezen alszám alá tartoznak a főleg vagy kizárólag virágjukért termesztett lágyszárú növények (vágott virágnak, díszítésre stb.) magvai. A magokat esetlegesen hordozó anyagon pl. cellulóz vattában vagy tözegben importálják. Ide tartozik az édesborsó (*Lathyrus odoratus*) magja is.

▼B**1209 91 80****Más**

Ezen alszám alá tartozik a vetési célra használt tökmag.

Lásd még a 1207 99 96 és a 1212 99 95 alszámhoz tartozó magyarázatot.

1209 99 10**Erdei fák magja**

Ide tartozik az erdei fák magja még akkor is, ha az importáló országban díszfák vagy -cserjék előállítására szánták.

Ezen alszám alkalmazásában a „fa” kifejezés alatt minden olyan fát, cserjét vagy bokorszerű fát értünk, amelynek a töve, a törzse és az ágai fás jellegűek.

Ide tartoznak még az alábbi magok és gyümölcsök vetési célra:

1. európai és egzotikus fafajták, amelyeket egy földterület fakitermelési célú erdősítésére, vagy az erózió elleni védekezésként vagy a talaj megkötésére szántak;
2. díszítési célra vagy parkokba, nyilvános vagy magánkertekbe vagy terek, városi utcák, utak, csatornák stb. szegélyezésére szánt fák.

A második csoport fái közé, - amelyek legnagyobb részt ugyanazokhoz a fajtákhoz tartoznak, mint az első csoportéi, - olyan fák is beleértendők, amelyeket nem csupán lombzatuk alakja vagy színe miatt (pl. bizonyos nyárfák, juharfa, tülevelűek stb.), hanem virágjukért is (pl. mimóza, tamariszkus, magnólia, orgona, aranyeső, japán cseresznye, júdásfa, rózsza) vagy élénk színű gyümölcsükért (pl. babérmeggy, madárbirs, csipkebokor) termesztenek.

A következő magok és gyümölcsök azonban nem tartoznak ezen alszám alá, még akkor sem, ha vetési célra szánták:

- a) a 8. árucsoportba tartozó gyümölcsök vagy diófélék (különösen a diófélék pl.: szelídgesztenye, dió, mogyoró, hikori dió, mandula stb.);
- b) a 9. árucsoportba tartozó magok és gyümölcsök (pl. a borókabogyó);
- c) a 1201–1207 vtsz.-ok alá tartozó olajos magvak és olajtartalmú diófélék (pl. a bükkmakk, a pálmamag).

Ugyancsak nem tartoznak ide:

- a) a tamarindfa magja (1209 99 99 alszám); és
- b) a makk és a vadgesztenye (2308 00 40 alszám).

▼B

1210 **Komlótohoz frissen vagy szárítva, őrölve, porítva vagy labdac (pellet) alakban is; lupulin**

1210 20 10 **Komlótohoz őrölve, porítva vagy labdac (pellet) alakban, nagyobb lupulintartalommal; lupulin**

A lupulin mellett ezen alszám alá tartoznak a magasabb lupulintartalmú olyan komlótohozok megőrlésével nyert termékek is, amelyekről mechanikai úton eltávolították a leveleket, a kocsányt, a felleveleket és a levélszárat.

1211 **Növény és növényrész (beleértve a magot és a gyümölcsöt is), elsősorban illatszer, gyógyszer, vagy rovarirtószer, gombaölőszer vagy hasonló gyártására, frissen vagy szárítva, vágva, zúzva vagy porítva is**

1211 20 00 **Ginzenggyökér**

Ide a ginzeng (*Panax quinquefolium* és *Panax ginseng*) gyökere tartozik. A gyökér hengeres, illetve orsó alakú, felső harmadán körkörös ráncok találhatóak; gyakran többszörösen elágazik. Külső színe sárgásfehértől sárgásbarnáig változhat és a belseje fehér és lisztes (vagy kemény, mint a szaru, ha vízben megfőzték). Ide tartozik a zúzott vagy őrölt ginzeng gyökér is.

1211 90 30 **Tonkabab**

Ide tartozik a *Dipteryx odorata* (*Leguminosae* család) magja. Tongababnak és kumarunak is nevezik. Kumarint tartalmaz és az illatszergyártásban, valamint a fogyókúra italkivonatok készítéséhez használatos.

1211 90 86 **Más**

Feltéve, hogy nem tartoznak e vtsz. előző alszámai alá, ide tartoznak a 1211 vtsz-hoz tartozó HR Magyarázat tizenegyedik bekezdésében felsorolt növények, növényi részek, magok és gyümölcsök, valamint a következők:

1. a kender növény részei, (egyszerű töltőanyagként használt) szerves vagy szervetlen anyagokkal keverve is;
2. az „oranjette”, ehetetlen éretlen narancs, amely virágzás után nem sokkal lehull a fáról és szárazon gyűjtik azzal a speciális céllal, hogy kivonják belőle az illóolajokat;
3. szárított pitypanglevél (*Taraxacum officinale*);
4. szárított sóska (*Rumex acetosa*);
5. szárított sarkantyúvirág vagy indiai zsásza (*Tropaeolum majus*);
6. a Psyllium (*Plantago ovata*) csépléssel nyert, heterogén maghéjdarabjai;
7. pecsétviaszgomba (*Ganoderma lucidum*), porítva.

▼ B

Nem tartoznak ide az algák (1212 vtsz.) és a tökmag (1207 vagy 1209 vtsz.).

1212 **Szentjánoskenyér, tengeri moszat és más alga, cukorrépa és cukornád frissen, hűtve, fagyasztva vagy szárítva, őrölve is; máshol nem említett, elsősorban emberi fogyasztásra szolgáló gyümölcsmag és más növényi termék (beleértve a *Cichorium intybus sativum* fajta nem pörkölt cikóriagyökereket is)**

1212 21 00 és 1212 29 00 **Tengeri moszat és más alga**
Lásd a 1212 vtsz.-hoz tartozó HR Magyarázat (A) pontját.

1212 91 20 és 1212 91 80 **Cukorrépa**
Ezen alszámok alá csak a cukortartalmától nem megfosztott cukorrépa tartozhat, amelynek száraz tömegre számított répacukortartalma rendszerint meghaladja a 60 tömegszázalékot. Részben vagy teljesen cukormentesítve a cukorrépa a 2303 20 10 vagy a 2303 20 90 alszámok alá tartozik.

1212 92 00 **Szentjánoskenyér (karob)**
Lásd a 1212 vtsz.-hoz tartozó HR Magyarázat első és második bekezdésének (C) pontját.

1212 99 41 és 1212 99 49 **Szentjánoskenyérmag**
Lásd a 1212 vtsz.-hoz tartozó HR Magyarázat harmadik bekezdésének (C) pontját.

1212 99 95 **Más**
A 1212 vtsz.-hoz tartozó HR Magyarázat (D) pontjának harmadik, negyedik és ötödik bekezdésében felsorolt termékek kivül ezen alszám alá tartozik még:

1. a konjaku gumója, egészben, őrölve vagy porítva;
2. a „virágporliszt” – apró rögök, amely a méhek által gyűjtött és nektárral, mézzel és méhnyálkával agglomerált virágporból áll;
3. guarana (*Paullinia cupana*) őrölt magja, nem pörköelve, másképpen nem elkészítve.

A tökmag (1207 vagy 1209 vtsz.) nem tartozik ezen alszám alá, a hámozott tökmag kivételével, melyet az Európai Unió Bíróságának C-229/06. sz. ügyben hozott ítéletében megállapított előírásokkal összhangban a 1212 vtsz. alá kell besorolni.

1214 **Karorépa, marharépa, takarmányrépa, takarmánygyökér, széna, lucerna (alfalfa), lóhere, baltacim, takarmánykáposzta, csillagfürt, bükköny és hasonló takarmánynövény labdac (pellet) alakban is**

▼B**1214 90 10 Marharépa, karórépa és más takarmánygyökér**

Ide tartozik:

1. a marharépa (vagy takarmányrépa) (*Beta vulgaris* var. *alba*);
2. a karórépa vagy sárga karórépa (*Brassica napus* var. *napobrassica*);
3. más takarmánygyökér, pl. a tarlórépa és a takarmány sárgarépa.

A csicsóka (pl. *Helianthus tuberosus*) számos fajtája és változata a 0714 vtsz. alá tartozik, míg a paszternák (*Pastinaca sativa*) zöldségként a 7. árucsoportba osztályozandó (0706 vtsz. alá, ha friss vagy hűtött).

▼B13. *ÁRUCSOPORT***SELLAK; MÉZGA, GYANTA ÉS MÁS NÖVÉNYI NEDV ÉS KIVONAT**

- 1301** **Sellak; természetes mézga, gyanta, mézgyanta és oleo-rezin (például balsam)**
- 1301 20 00** **Gumiarábikum**
- A gumiarábikum (vagy akácgumi, vagy szenegáli gumi) sárgás vagy vöröses darabokból áll, ezek áttetszők és vízben oldhatók, de alkoholban nem.
- 1302** **Növényi nedv és kivonat; pektintartalmú anyag, pektinát és pektát; agar-agar és más növényi anyagból nyert nyálka és dúsító modifikálva (átalakítva) is**
- A 1302 vtsz. alá tartozó növényi kivonatok olyan nyers, például oldószeres extrakcióval nyert növényi eredetű anyagok, amelyeket vegyileg tovább nem alakítottak át vagy dolgoztak fel. Megengedett azonban a semleges adalékanyagok (pl. csomósodásgátlók) használata, a szabványosításhoz kapcsolódó feldolgozás, illetőleg a fizikai kezelés, például a szárítás vagy szűrés.
- 1302 11 00** **Ópium**
- Lásd a 1302 vtsz.-hoz tartozó HR Magyarázat (A) (1) pontját.
- 1302 12 00** **Édesgyökérből**
- Lásd a 1302 vtsz.-hoz tartozó HR Magyarázat (A) (2) pontját.
- 1302 19 70** **Más nedv és kivonat**
- Lásd a 1302 vtsz.-hoz tartozó HR Magyarázat (A) (4) – (20) pontját.
- 1302 20 10 és
1302 20 90** **Pektintartalmú anyagok, pektinátok és pektátok**
- Ezen alszám alá tartoznak a 1302 vtsz.-hoz tartozó HR Magyarázat (B) pontjában említett termékek.
- 1302 31 00 –
1302 39 00** **Növényi anyagokból nyert nyálka és dúsító modifikálva (átalakítva) is**
- Amennyiben a termék hideg vízben megduzzad vagy forró vízben feloldódik, a 1302 vtsz.-hoz tartozó HR Magyarázat (C) részének első bekezdésében említett ismérvek teljesülnek.
- 1302 31 00** **Agar-agar**
- Lásd a 1302 vtsz.-hoz tartozó HR Magyarázat (C) (1) pontját.
- 1302 32 10 és
1302 32 90** **Szentjánoskenyérből, szentjánoskenyérmagból vagy guarmagból nyert nyálka és dúsító modifikálva (átalakítva) is**
- Lásd a 1302 vtsz.-hoz tartozó HR Magyarázat (C) (2) pontját.
- Nem tartozik ide a guarmag fehérje („hasított guar”) apró, világossárga szabálytalan alakú pelyhek formájában (1404 vtsz.).

▼B**1302 39 00****Más**

A 1302 vtsz-hoz tartozó HR Magyarázat (C) (3) – (5) pontjában felsorolt termékeken felül ezen alszám alá tartoznak még:

1. a Dánia partjainál szedett *Furcellaria fastigiata* nevű alga kivonata, amely ugyanazzal az eljárással készül, mint az agar-agar és ugyanúgy is szerelik ki;
2. birsalmamag nyálkája;
3. izlandi moha nyálkája;
4. karraginin és kalcium-, nátrium- és kálium-karraginat, még cukorral (pl. glükóz, szacharóz) szabványosítva is, a használat közbeni állandó aktivitás biztosítására. A hozzáadott cukor tartalma általában nem haladja meg a 25 százalékot;
5. a *Psyllium (Plantago ovata)* maghéjából kivont hidrokolloidok.

▼B14. *ÁRUCSOPORT***NÖVÉNYI EREDETŰ NYERSANYAG FONÁSRA; MÁSUTT NEM EMLÍTETT NÖVÉNYI TERMÉKEK**

1401 Elsősorban fonatkészítésre használatos növényi anyag (pl. bambusznád, rotagnád, nád, gyékény, kosárfűz, rafia, tisztított, fehérített vagy festett gabonaszalma és hárskéreg)

1401 10 00 **Bambusznád**

Lásd a 1401 vtsz-hoz tartozó HR Magyarázat második bekezdésének (1) pontját.

1401 20 00 **Rotagnád**

Lásd a 1401 vtsz-hoz tartozó HR Magyarázat második bekezdésének (2) pontját.

1401 90 00 **Más**

Ide tartoznak a 1401 vtsz-hoz tartozó HR Magyarázat második bekezdésének (3) – (7) pontjaiban felsorolt termékek. A különböző *Typha* fajták (pl. a *Typha latifolia* vagy széles levelű gyékény) levele is ezen alszám alá tartozik.

1404 **Másutt nem említett növényi eredetű termék**

1404 20 00 **Gyapothulladék (pamutlinters)**

Lásd a 1404 vtsz-hoz tartozó HR Magyarázat második bekezdésének (A) pontját.

1404 90 00 **Más**

Ide tartoznak a 1404 vtsz-hoz tartozó HR Magyarázat második bekezdésének (B) – (F) pontjában említett termékek.

A takácsmácsonya-fej, amelyet a 1404 vtsz-hoz tartozó HR Magyarázat második bekezdésének (F) (7) pontja említ, a *Dipsacus sativus* növényfajtáról származik.

Ide tartozik a guarmag bél (hasított guar) is apró, világos-sárga szabálytalan alakú pelyhek formájában.

▼B*III. ÁRUCSZTÁLY***ÁLLATI VAGY NÖVÉNYI ZSÍR ÉS OLAJ ÉS EZEK BONTÁSI TERMÉKEI; ELKÉSZÍTETT ÉTELZSÍR; ÁLLATI VAGY NÖVÉNYI EREDETŰ VIASZ***15. ÁRUCSOPORT***ÁLLATI VAGY NÖVÉNYI ZSÍR ÉS OLAJ ÉS EZEK BONTÁSI TERMÉKEI; ELKÉSZÍTETT ÉTELZSÍR; ÁLLATI VAGY NÖVÉNYI EREDETŰ VIASZ****Általános megjegyzések**

Ezen árucsoport alszámainak alkalmazásában, amelyekben az „ipari felhasználásra” kifejezés szerepel, az csak az olyan feldolgozásra vonatkozik, amelynek során az eredeti terméket átalakítják.

Másképpen a „műszaki célra” kifejezés előfordul néhány olyan alszám szövegében is, amely nem feltételez ilyen átalakítást.

Az olyan kezelések, mint a tisztítás, finomítás vagy hidrogénezés nem minősülnek „ipari” vagy „műszaki célú felhasználásnak”.

Hangsúlyozni kell, hogy még az emberi fogyasztásra alkalmas termékeket is száncatják műszaki vagy ipari célra.

Az emberi fogyasztásra szánt élelmiszer előállítására szolgáló termékek alszámai kivételével ennek az árucsoportnak azon alszámai, amelyek műszaki vagy ipari célú termékekre vonatkoznak, magukban foglalják az állati takarmány előállítására szolgáló zsírokat és olajokat is.

Kiegészítő megjegyzések
1. a) pontjához A növényi olajból a szilárd fázistól való elválasztással pl. hűtéssel, szerves oldószerek, felületaktív anyagok alkalmazásával stb. nyert folyékony frakció nem tekinthető nyers olajnak.

1502 Szarvasmarha-, birka- vagy kecskezsír, a 1503 vtsz. alá tartozók kivételével

Lásd az 1502 vtsz-hoz tartozó HR Magyarázatot.

Idetartozik a kiolvasztott zsír, mint például:

1. „tepertő” zsír;
2. „savas” zsír, amelyet a leggyengébb minőségű kiolvasztatlan zsírból forralással nyernek kénsav vizes oldatában, amely hidrolizálja a fehérjeszerű anyagokat a szövetekben, így szabadítva fel a zsírt.

A kiolvasztott zsír mellett idetartozik a ki nem olvasztott, azaz a sejtmembránba zárt zsír is.

1503 00 Sertészsírsztearin, zsírolaj, oleosztearin, oleoolaj és faggyúolaj nem emulgálva, vagy nem keverve vagy más módon nem elkészítve**1503 00 11 és 1503 00 19 Sertészsírsztearin és oleosztearin**

Ide tartoznak a 1503 vtsz-hoz tartozó HR Magyarázat második és utolsó előtti bekezdésében említett termékek.

▼B**1503 00 30 Faggyúolaj ipari felhasználásra, az emberi fogyasztásra alkalmas élelmiszer-előállítás kivételével**

Ide tartoznak a 1503 vtsz-hoz tartozó HR Magyarázat ötödik bekezdésében leírt termékek, feltéve, hogy ipari célra szolgálnak, a nem emberi fogyasztásra szolgáló élelmiszer kivételével (lásd az árucsoport Magyarázatának Általános megjegyzését).

1503 00 90 Más

A 1503 vtsz-hoz tartozó HR Magyarázat harmadik és negyedik bekezdésében felsorolt árukon kívül ide tartozik az olyan faggyúolaj, amely nem felel meg a 1503 00 30 alszám alatti követelményeknek, pl. a technikai célú faggyúolaj.

1504 Halból vagy tengeri emlősből nyert zsír és olaj és ezek frakciói finomítva is, de vegyileg nem átalakítva

Lásd az árucsoporthoz tartozó HR Magyarázat Általános rendelkezések (A) részének hatodik és hetedik bekezdését.

**1504 10 10 –
1504 10 99 Halmájolaj és frakciói**

Lásd a 1504 vtsz-hoz tartozó HR Magyarázat második bekezdését.

1504 10 10 A-vitamin-tartalma nem haladja meg a 2 500 NE/g-ot

A Gadidae-féléktől (tőkehal, foltos tőkehal, szürke tőkehal, gadóchal stb.) nyert halmájolaj A-vitamin tartalma általában nem haladja meg a 2 500 Nemzetközi Egység/g értéket.

**1504 10 91 és
1504 10 99 Más**

A pl. tonhalból, óriás laposhalból és egyes cápafélékből nyert halmájolaj A-vitamin tartalma általában meghaladja a 2 500 NE/g értéket.

A megnövelt vitamintartalmú olajokat szintén ezen alszámok alá kell osztályozni, feltéve, hogy nem veszti el halmájolaj jellegüket. Ilyen például a 100 000 NE/g értéket meg nem haladó A-vitamin tartalmú halmájolaj.

**1504 20 10 és
1504 20 90 Halzsír és -olaj és ezek frakciói a halmájolaj kivételével**

Ide tartozik mindenfajta halból nyert zsír, olaj és ezek frakciói a kizárólag halmájóból kinyert olaj kivételével, valamint:

1. heringből és menhaden halból (heringhez hasonló, kizárólag olaj kivonásáért halászott Clupeidae) nyert olaj;

▼B

2. a konzerválási maradékokból kinyert olaj, a fentieknél értéktelegebb. Kereskedelmi jelentősége a heringfélék, a tonhal és a bonító, valamint a lazacfélék maradékából készült olajnak van;
3. a halkereskedelem maradékaiból készült olaj, amely különösen vegyes összetételű és még alacsonyabb értékű;
4. hal sztearin, amelyet a 1504 vtsz-hoz tartozó HR Magyar-
rázat harmadik bekezdése ír le.

Ezen alszám alá tartozó zsírok és olajok elsősorban technikai és ipari célokra szolgálnak, mint pl. cserzés, festékkészítés, vágóolaj.

**1504 30 10 és
1504 30 90**

Tengeri emlősökből nyert zsír és olaj és ezek frakciói

Ezen alszámok alá tartozik:

1. bálnaolaj és nyers cetvelő olaj (lásd a 1504 vtsz-hoz tartozó HR Magyar-
rázat első bekezdését);
2. a tengeri emlősök zsírja;
3. az úszólábúak (fóka, rozmár és oroszlánfóka) olaja.

Ide tartozik a tengeri emlősök mindenféle olaja és ezek frakciói, beleértve azokat is, amelyeket a májuktól nyertek, mint pl. a cetmájolaj, amely igen gazdag A-vitaminban és hasonló jellegű, mint a 1504 10 10, a 1504 10 91 és a 1504 10 99 alszámok alatti halmájolajok.

1505 00

Gyapjúzsír és ennek zsíros származékai (beleértve a lanolint is)

1505 00 10

Nyers gyapjúzsír

Lásd a 1505 vtsz-hoz tartozó HR Magyar-
rázat első bekezdését.

1505 00 90

Más

Ide tartozik:

1. a lanolin, amelyet a 1505 vtsz-hoz tartozó HR Magyar-
rázat második, harmadik és negyedik bekezdése határoz meg;
2. a gyapjúzsír zsíros anyagai (gyapjúzsír olefin és gyapjú-
zsír sztearin), amelyek a desztillált és azután préselt gyapjúzsír folyékony, illetve szilárd termékei.

1506 00 00

Más állati zsír és olaj és ezek frakciói finomítva is, de vegyileg nem átalakítva

Nem tartoznak e vtsz. alá az állati zsírok és olajok ehetetlen keverékei vagy készítményei, pl. a különféle állatok vágóhídi zsírjai vagy az állati és növényi zsírok és olajok keverékei vagy készítményei, pl. a zsírban történő sütés maradéka (1518 vtsz.).

▼ B

1507	Szójababolaj és frakciói finomítva is, de vegyileg nem átalakítva
1507 10 10 és 1507 10 90	Nyersolaj tisztítva is A „nyers” kifejezés meghatározását lásd az árucsoporthoz tartozó Kiegészítő megjegyzések 1. a), b) és c) pontjában.
1507 90 10 és 1507 90 90	Más Ide tartoznak a finomított szójababolajak.
1508	Földimogyoró-olaj és frakciói, finomítva is, de vegyileg nem átalakítva
1508 10 10 és 1508 10 90	Nyersolaj Lásd az árucsoporthoz tartozó Kiegészítő megjegyzések 1. a) és b) pontját.
1508 90 10 és 1508 90 90	Más Ide tartozik a finomított földimogyoró olaj.
1509	Olívaolaj és frakciói finomítva is, de vegyileg nem átalakítva Az ide tartozó olívaolajnak meg kell felelnie az alábbi három követelménynek: 1. kizárólag az olajfa (<i>Olea europaea</i> L.) termésének feldolgozásával állítsák elő; 2. kizárólag mechanikai vagy más fizikai úton (pl. préselés) nyerjék, azaz oldószereket nem alkalmazhatnak (lásd az árucsoporthoz tartozó Megjegyzések 2. pontját); 3. nem lehet újraészterezve vagy más olajokkal keverve, beleértve a 1510 00 vtsz. alá tartozó olívaolaj maradék is.
1509 10 10	Lampant-olívaolaj Lásd az árucsoporthoz tartozó Kiegészítő megjegyzések 2 (B) (1) pontját.
1509 10 20	Extra szűz olívaolaj Lásd az árucsoporthoz tartozó Kiegészítő megjegyzések 2 (B) (2) pontját.
1509 10 80	Más Lásd az árucsoporthoz tartozó Kiegészítő megjegyzések 2 (B) (3) pontját.
1509 90 00	Más Lásd az árucsoporthoz tartozó Kiegészítő megjegyzések 2 (C) pontját. Ezen alszám alá nem csupán a finomított olívaolaj tartozik, hanem a szűz olívaolajjal kevert finomított olívaolaj is.

▼B

1510 00 **Kizárólag olívbogyóból nyert más olaj és frakciói finomítva is, de vegyileg nem átalakítva, beleértve a 1509 vtsz. alá tartozó olajokkal vagy ezek frakcióival készült keverékeket is**

Ide csak azok az olajok tartoznak, amelyek megfelelnek a 1509 vtsz-hoz tartozó HR Magyarázat 1. pontjában leírt követelménynek. Ugyanúgy, mint a 1509 vtsz. alá tartozók, a 1510 00 vtsz. alá osztályozott olajok sem lehetnek újraészterezve vagy más olajokkal, azaz nem olívaolajjal keverve, de:

— lehetnek oldószerrel vagy fizikai úton kivontak;

— lehetnek a 1509 vtsz. alá tartozó olajokkal vagy frakcióikkal keverve; a legközönségesebb keverék finomított olívmaradék olajból és szűz olívaolajból áll.

1510 00 10 **Nyersolaj**

Lásd az árucsoporthoz tartozó Kiegészítő megjegyzések 2 (D) pontját.

1510 00 90 **Más**

Ide tartozik a finomított olívaolaj maradék és annak szűz olívaolajjal való keveréke.

1511 **Pálmaolaj és frakciói, finomítva is, de vegyileg nem átalakítva**

1511 10 10 és 1511 10 90 **Nyersolaj**

Lásd az árucsoporthoz tartozó Kiegészítő megjegyzések 1. a) és b) pontját.

A nyers pálmaolaj gyorsabban bomlik le, mint más olajok, tehát magas a szabad zsírsav tartalma.

1511 90 11 és 1511 90 19 **Szilárd frakciók**

Ezen alszámok alá tartozik a pálmazsír.

1511 90 91 és 1511 90 99 **Más**

Ide tartozik:

1. a finomított pálmaolaj;

2. a pálmaolaj folyékony frakciója, amelyet úgy nyernek, hogy a szilárd fázist hűtéssel vagy szerves oldószerrel vagy felületaktív anyaggal elválasztják. Ez a frakció (pálmaolefin), amelynek zsírsav összetétele egyes esetekben nagyon hasonló lehet a nem frakcionált pálmaolajéhoz, úgy különböztethető meg attól, hogy össze kell hasonlítani a benne lévő trigliceridek relatív arányát a tipikus nem frakcionált pálmaolajéval. A nagyobb szénatomszámú trigliceridek (C_{52} és C_{54}) nagyobb arányban vannak jelen a folyékony frakcióban, mint a nem frakcionált olajban, mivel a viszonylag alacsonyabb szénatomszámúak (C_{50} és C_{48}) a szilárd fázisban dominálnak.

▼B

- 1512 Napraforgómag-, pórsáfránymag- vagy gyapotmagolaj és ezek frakciói finomítva is, de vegyileg nem átalakítva**
- 1512 11 91 Napraforgómag-olaj**
Lásd a 1512 vtsz-hoz tartozó HR Magyarázat (A) részét és az árucsoporthoz tartozó Kiegészítő megjegyzések 1. a) és b) pontjait.
- 1512 11 99 Pórsáfránymagolaj**
Lásd a 1512 vtsz-hoz tartozó HR Magyarázat (B) részét és az árucsoporthoz tartozó Kiegészítő megjegyzések 1. a) és b) pontjait.
- 1512 19 90 Más**
Ide tartozik a finomított napraforgómag-olaj és a finomított pórsáfránymagolaj.
- 1512 21 10 – Gyapotmagolaj és frakciói**
1512 29 90
Lásd a 1512 vtsz-hoz tartozó HR Magyarázat (C) részét.
- 1514 Olajrepce-, repce- vagy mustárolaj és ezek frakciói, finomítva is, de vegyileg nem átalakítva**
- 1514 11 10 – Alacsony erukasav-tartalmú olajrepce- vagy repceolaj és frakciói**
1514 19 90
Lásd az árucsoporthoz tartozó Alszámos megjegyzés 1. pontját és a 1514 vtsz-hoz tartozó HR Magyarázat (A) rész második bekezdésének második mondatát.
- 1515 Más stabilizált növényi zsír és olaj (beleértve a jojoba-olajat) és ezek frakciói finomítva is, de vegyileg nem átalakítva**
- 1515 30 10 és Ricinusolaj és frakciói**
1515 30 90
A ricinusolaj „Krisztuspálma olaj”, illetve „kervaolaj” néven is ismert.
Nem tartozik ide a hashajtóhatású (curcas olaj), az Euphorbiaceae családnak tartozó „Jatropha curcas” fa magjából kivont, gyakran „amerikai ricinusolaj”-nak vagy „vadrícínus olaj”-nak nevezett olaj (1515 90 40–1515 90 99 alszámok).
- 1517 Margarin; ebbe az árucsoportba tartozó állati vagy növényi zsírok vagy olajok vagy különböző zsírok vagy olajok frakcióinak étkezésre alkalmas keveréke vagy készítménye, a 1516 vtsz. alá tartozó étkezési zsír vagy olaj vagy ezek frakciói kivételével**
A „margarin” kifejezés meghatározását illetően lásd az 1517 10 és az 1517 90 alszámokhoz tartozó HR Magyarázatot.
- 1517 10 10 és Margarin, a folyékony margarin kivételével**
1517 10 90
Lásd a 1517 vtsz-hoz tartozó HR Magyarázat ötödik bekezdésének (A) pontját.

▼B

Meg kell jegyezni, hogy ezen alszámok alá történő osztályozáskor a víztartalom nem meghatározó tényező.

- 1517 90 91** **Stabilizált folyékony növényi olaj, keverék**
- Ezen alszám alá tartoznak a vegyileg átalakított növényi olajok keverékei is.
- 1521** **Növényi viasz (a trigliceridek kivételével), méhviasz, más rovarviasz és cetvelő finomítva vagy színezve is**
- 1521 10 00** **Növényi viasz**
- A 1521 vtsz-hoz tartozó HR Magyarázat (I) részében leírt termékeken kívül ide tartozik a kávéviasz, amely a természetben a kávécserje minden részén (kávészem, annak héja, hártya, levelek stb.) megtalálható és a koffeinmentes kávé gyártásának mellékterméke. Színe fekete, kávéhoz hasonló illatú és bizonyos tisztítószerek előállítására használják.
- 1521 90 91** **Nyers**
- Ide tartozik a viasz természetes formában.
- 1521 90 99** **Más**
- Ide a préselt vagy finomított viasz osztályozandó, fehérítve vagy festve is.
- 1522 00** **Degras; zsíros anyagok vagy állati vagy növényi viaszok feldolgozási maradékai**
- 1522 00 31 és 1522 00 39** **Olívaolajra jellemző tulajdonságokkal rendelkező olaj-tartalommal**
- Lásd az árucsoporthoz tartozó Kiegészítő megjegyzések 3. pontját, amely meghatározza az ide nem tartozó maradékokat.

▼B*IV. ÁRUOSZTÁLY***ÉLELMISZER-KÉSZÍTMÉNYEK; ITALOK, ALKOHOLTARTALMÚ FOLYADÉKOK ÉS ECET; DOHÁNY ÉS ELKÉSZÍTETT DOHÁNYPÓTLÓK***16. ÁRUCSOPORT***HÚSBÓL, HALBÓL VAGY RÁKFÉLÉBŐL, PUHATESTŰBŐL, VAGY MÁS GERINCTELEN VÍZIÁLLATBÓL KÉSZÜLT TERMÉKEK****Általános megjegyzések**

Az olyan összetett élelmiszer készítmények (beleértve az ún. „készételeket” is) besorolására, amelyek pl. kolbászt, húst, vágási mellékterméket és belsőséget, halat vagy rákfélét, puhatestű vagy más gerinctelen vízi állat húsát vagy ezek bármilyen kombinációját tartalmazzák zöldségfélékkel, spagettivel, mártásokkal stb. együtt, lásd az árucsoporthoz tartozó Megjegyzések 2. pontját és az árucsoport HR Magyarázata Általános rendelkezések utolsó előtti bekezdését.

Az árucsoporthoz tartozó Megjegyzések 2. pontja első bekezdés második mondata (a nagyobb tömegben lévő alkotórész szerinti vtsz. alá történő besorolásról) vonatkozik az alszámok alá történő besorolásra is. Az előbbiek nem vonatkoznak azonban a 1601 00 és a 1602 vtsz. alá tartozó májtartalmú készítményekre (lásd a Megjegyzések 2. pontjának bekezdésének második bekezdését).

Kiegészítő megjegyzések 2. pontjához

Általában véve csak akkor azonosítható, hogy egy levágott darab milyen fajta állat milyen részéből származik, ha a darab megközelítő mérete $100 \times 80 \times 2$ mm, vagy ennél nagyobb.

A „részei” kifejezés kizárólag olyan darabokra vonatkozik, amelyekről valamilyen, a kizárásos eljárásnál pontosabb módon határozható meg, hogy milyen fajta állat milyen részéből (pl. sonkából) származik.

1601 00**Kolbász és hasonló termék húsból, vágási melléktermékből, belsőségből vagy vérből; ezeken a termékeken alapuló élelmiszerek**

Az a tény, hogy valamely terméket a kereskedelemben „kolbásznak és hasonló terméknek” tekintenek, nem meghatározó tényező az e vtsz. alá történő áruosztályozáskor.

Az olyan aprított vagy darabolt húskészítmények, amelyeket úgy préseltek alakra, hogy konzervdobozba vagy más merev formába töltöttek, akár hengeres alakú, akár nem, e vámtarifaszám alkalmazásában nem tekinthetők kolbásznak.

1601 00 10**Májból**

Ide tartozik a májtartalmú kolbász és hasonló termék, hús, vágási melléktermék, belsőség, zsír stb. hozzáadásával is, feltéve, hogy a máj adja annak lényeges jellemzőjét. Ezek a termékek általában főzöttek és néha füstöltek és alapvetően jellegzetes máj ízűkről ismerhetők fel.

▼B

- 1601 00 91 Kolbász, száraz vagy kenhető, főzés nélkül**
- Ide tartoznak a nem főzött kolbászok, feltéve, hogy érlelték őket (pl. a levegőn történő szárítással) és azonnali fogyasztásra alkalmasak.
- Ezek a termékek lehetnek füstöltek is, feltéve, hogy a füstölés nem vezet a hőkezelés által létrehozott albuminok teljes kicsapódásához, mint pl. a magas hőfokú füstölés esetén.
- Ide tartoznak tehát az olyan kolbászfélék, amelyeket szeletelve fogyasztanak (mint a szalámi, arles-i kolbász, Plockwurst), valamint a kenhető termékek, pl. a Teewurst.
- 1601 00 99 Más**
- Ide tartozik:
1. a friss virsli és hasonló, amely nem ment át érlelési folyamaton;
 2. főtt kolbászféle, mint pl. a frankfurti, strassbourgi, bécsi, a mortadella, az „andouilles” és „andouillettes” néven ismert sertés belsőségből készült hurka, májas hurka, véres hurka és más hasonló készítmények.
- 1602 Más elkészített vagy konzervált hús, vágási melléktermék, belsőség vagy vér**
- Lásd a 2. árucsoporthoz tartozó kiegészítő megjegyzések 6. a) pontját, amely a nyers, fűszerezett baromfihús 16. árucsoportba sorolásáról rendelkezik. Azt, hogy a nyers baromfihús fűszerezett-e vagy sem, az 1362/2013/EU bizottsági végrehajtási rendeletben a nyers, fűszerezett baromfihús érzékszervi vizsgálatára vonatkozóan meghatározott módszer alkalmazásával kell eldönteni ⁽¹⁾.
- 1602 10 00 Homogenizált készítmények**
- Lásd az árucsoporthoz tartozó Alszámos megjegyzések 1. pontját.
- 1602 20 10 és 1602 20 90 Májból készült termékek**
- Ide tartoznak a májtartalmú elkészített vagy konzervált termékek, hússal vagy más vágási melléktermékkel, belsőséggel keverve is, feltéve, hogy a máj adja a termék lényeges jellemzőjét. Az ide tartozó főbb termékek liba- vagy kacsamájból készülnek (1602 20 10).

⁽¹⁾ A Bizottság 2013. december 11-i 1362/2013/EU végrehajtási rendelete a nyers, fűszerezett baromfihús Kombinált Nomenklatúrában történő besorolását célzó érzékszervi vizsgálati módszereinek meghatározásáról (HL L 343., 2013.12.19., 9. o.).

▼B

1602 31 11 - 1602 39 85	<p>A 0105 vtsz. alá tartozó baromfiból készült termékek</p> <p>Ezen alszámok alá kell osztályozni a baromfihúst és annak darabjait, ha azokat főzés után konzerválták.</p> <p>Ide tartozik:</p> <ol style="list-style-type: none"> 1. csirke kocsonyában; 2. fél vagy negyed csirke mártásban és egész pulyka-, liba- vagy csirkecomb, fagyasztva is; 3. baromfi pástétom (amely főként baromfihúsból áll, borjúhús, sertésszír szarvasgomba és fűszerek hozzáadásával), fagyasztva is; 4. alapanyagként baromfihúst tartalmazó készételek más anyagokkal, mint pl. zöldségfélékkel, rizzsel vagy tésztafélékkel (pl. makaróni) keverve, ez utóbbiak a húsétel köretei. Példa az ilyen ételekre a „csirke rizzsel” és a „csirke gombával” valamint a tálcán kiszerezelt fagyasztott csirkeételek, amelyek külön tartalmazzák a húst és külön a különféle más hozzávalókat. <p>A baromfihús vagy a vágási melléktermék százalékos arányának meghatározásakor a csontok tömegét figyelmen kívül kell hagyni.</p>
1602 31 11	<p>Kizárólag főzés nélküli pulykahústartalommal</p> <p>Lásd az árucsoporthoz tartozó Kiegészítő megjegyzések 1. pontját.</p>
1602 32 11	<p>Főzés nélkül</p> <p>Lásd az árucsoporthoz tartozó Kiegészítő megjegyzések 1. pontját.</p>
1602 39 21	<p>Főzés nélkül</p> <p>Lásd az árucsoporthoz tartozó Kiegészítő megjegyzések 1. pontját.</p>
1602 41 10 és 1602 41 90	<p>Sonka és részei</p> <p>A „részek” kifejezés értelmezésére lásd az árucsoporthoz tartozó Kiegészítő megjegyzések 2. pontját és a vonatkozó magyarázatot.</p> <p>Az aprított vagy finomra őrölt készítmények még akkor sem tartoznak ezen alszám alá, ha sonkából vagy abból vágott részekből készültek.</p>
1602 42 10 és 1602 42 90	<p>Lapocka és részei</p> <p>A „részek” kifejezés értelmezésére lásd az árucsoporthoz tartozó Kiegészítő megjegyzések 2. pontját és a vonatkozó magyarázatot.</p>

▼B

Az aprított vagy finomra őrölt készítmények még akkor sem tartoznak ezen alszám alá, ha lapockából vagy abból vágott részekből készültek.

**1602 49 11 -
1602 49 50**

Házi sertésből

A hús vagy mindenfajta vágási melléktermék és belsőség, beleértve a bármilyen fajtájú vagy bármilyen eredetű zsiradékot is, százalékos arányának meghatározását lásd a Bizottság 226/89/EGK rendeletében (HL L 29., 1989.1.31., 11. o.).

Ennek az arálynak a meghatározásakor a zselatint és a szószoikat nem kell számításba venni.

1602 49 15

Más keverékek, sonka (lábak), lapocka, tarja, karaj vagy szügy és ezek részeiből készült tartalommal

A „részek” kifejezés értelmezésére lásd az árucsoporthoz tartozó Kiegészítő megjegyzések 2. pontját és a vonatkozó magyarázatot.

Az ezen alszám alá tartozó keverékeknek az alszám szövegében felsoroltak (és/vagy ezek részei) közül legalább az egyiket tartalmazniuk kell, de nem szükséges, hogy az adja a keverék lényeges jellemzőjét. A keverékben lehet más állat húsa, vágási mellékterméke vagy belsősége is.

1602 50 10

Főzés nélküli; főtt hús vagy belsőség és főzés nélküli hús vagy belsőség keveréke

Lásd az árucsoporthoz tartozó Kiegészítő megjegyzések 1. pontját.

1602 50 31

Főtt, pácolt marhahús (corned beef) légmentes csomagolásban

A 1602 50 31 alszám alkalmazásában a „légmentes csomagolásban” kifejezés olyan terméket jelent, amelyet légmentesen lezárva szereltek ki, vákuum alkalmazásával vagy anélkül, hogy ilyen módon megakadályozzák, hogy a levegő vagy más gázok eltávozzanak a termékből vagy behatoljanak abba. Ha a csomagolást felnyitják, az eredeti légmentes lezárás véglegesen megszűnik.

Ezen alszám alá tartoznak többek között a lehegesztett műanyagzsákba csomagolt termékek, vákuum alkalmazásával is.

1602 90 61

Főzés nélküli; főtt hús vagy belsőség és főzés nélküli hús vagy belsőség keveréke

Lásd az árucsoporthoz tartozó Kiegészítő megjegyzések 1. pontját.

1604

Elkészített vagy konzervált hal; kaviár és halikrából készített kaviárpótló

Lásd az árucsoporthoz tartozó Alszámos megjegyzések 2. pontját.

▼ B

- 1604 12 91 Légmentes csomagolásban**
- Lásd a 1602 50 31 alszámhoz tartozó magyarázatot.
- 1604 14 26 Filéként ismert loin (törzsrész)**
- Ez alá az alszám alá csak a 0304 vtsz-hoz tartozó HR Magyarázat (1) pontjában meghatározott filék tartoznak, amelyek rendelkeznek az alábbi három jellemző tulajdonsággal:
- megfőzték azokat;
 - folyékony közeg nélkül, élelmiszer csomagolására szolgáló zsákokban (vagy zacskókban) vannak, vákuum alatt vagy hővel leforrasztva is; és
 - fagyasztott állapotban vannak.
- 1604 14 36 Filéként ismert loin (törzsrész)**
- Lásd a 1604 14 26 alszámhoz tartozó magyarázatot.
- 1604 14 46 Filéként ismert loin (törzsrész)**
- Lásd a 1604 14 26 alszámhoz tartozó magyarázatot.
- 1604 19 31 Filéként ismert loin (törzsrész)**
- Lásd a 1604 14 26 alszámhoz tartozó magyarázatot.
- 1604 20 05 Halpaszta (surimi) készítmény**
- Lásd a 0304 93 10 alszámhoz tartozó magyarázatot.
- Az ide tartozó készítmények más termékekkel (pl. liszttel, keményítővel, fehérjékkal, héjas állatok húásával, fűszerekkel, ízesítő és színező anyagokkal) kevert surimiből állnak. Hőkezelik és általában fagyasztva importálják.
- 1605 Elkészített vagy konzervált rákféle, puhatestű és más gerinctelen víziállat**
- Lásd az árucsoporthoz tartozó Alszámos megjegyzések 2. pontját.
- 1605 29 00 Más**
- Ide tartozik légmentes csomagolásban a garnélarák és a fűrészes garnélarák (lásd a 1602 50 31 alszámhoz tartozó magyarázatot).
- 1605 53 10 Légmentes csomagolásban**
- Lásd a 1602 50 31 alszámhoz tartozó magyarázatot.

▼B*17. ÁRUCSOPORT***CUKOR ÉS CUKORÁRUK**

1701	Nád- vagy répacukor és vegytiszta szacharóz szilárd állapotban
1701 12 10 - 1701 14 90	<p>Nyerscukor ízesítő- vagy színezőanyagok hozzáadása nélkül</p> <p>Lásd az árucsoporthoz tartozó alszámos megjegyzések 1. pontját.</p> <p>Ide tartoznak:</p> <ol style="list-style-type: none"> 1. egyes fehér, finomítatlan cukrok; 2. alacsony forgatóképességű barna cukrok, amelyeket a cukorgyártási folyamat során a második és a harmadik kieresztett szirupból nyernek és színük főként a melasztartalom miatt a sárgától a sötétbarnáig változhat, szacharóz tartalmuk általában 85 és 98 tömegszázalék közötti; 3. a finomítási eljárásból vagy a cukorkagyártásból származó kevésbé tiszta cukor, pl. darabos barnacukor.
1701 12 10 és 1701 12 90	<p>Répacukor</p> <p>Lásd a 1701 12, 1701 13 és 1701 14 alszámokhoz tartozó HR Magyarázatot.</p>
1701 13 10 és 1701 13 90	<p>Az árucsoporthoz tartozó alszámos megjegyzések 2. pontjában meghatározott nádcukor</p> <p>Lásd a 1701 12, 1701 13 és 1701 14 alszámokhoz tartozó HR Magyarázatot.</p>
1701 14 10 és 1701 14 90	<p>Más nádcukor</p> <p>Lásd a 1701 12, 1701 13 és 1701 14 alszámokhoz tartozó HR Magyarázatot.</p>
1701 91 00	<p>Ízesítő- vagy színezőanyagok hozzáadásával</p> <p>A színezett vagy ízesített cukrokat akkor is ide kell osztályozni, ha szacharóztartalmuk 99,5 tömegszázalék alatti.</p>
1701 99 10	<p>Fehér cukor</p> <p>Lásd az árucsoporthoz tartozó Kiegészítő megjegyzések 3. pontját.</p> <p>Az ide tartozó fehér cukrok általában fehér színűek, lehetnek finomítva is, szacharóztartalmuk magas (99,5 tömegszázalék és a fölött).</p>

▼ B

	A fehér cukor szaharóztartalmának a 17. árucsoporthoz tartozó Kiegészítő megjegyzések 3. pontja szerinti meghatározására a Bizottság 79/796/EGK irányelve (HL HL L 239., 1979.9.22., 24. o.) II. számú Mellékletében leírt 10. számú polarimetriás módszert kell alkalmazni.
1702	Más cukor, beleértve a vegytiszta tejcukrot, malátacukrot, szőlőcukrot és a gyümölcs-cukrot is, szilárd állapotban; cukorszirup hozzáadott ízesítő- vagy színezőanyagok nélkül; mûméz, természetes mézzel keverve is; égetett cukor
1702 11 00 és 1702 19 00	Tejcukor és tejcukorszirup Lásd a 1702 vtsz-hoz tartozó HR Magyarázat (A) (1) részét és a (B) rész első bekezdését.
1702 30 10	Izoglükóz Lásd az árucsoporthoz tartozó Kiegészítő megjegyzések 5. pontját.
1702 30 50 és 1702 30 90	Más A glükóz tömegszázalékos arányának kiszámításakor a „szárazanyagra számítva” kifejezést úgy kell érteni, hogy sem a szabad, sem a kristályosodott („kristályvíz”) vizet nem tartalmazza.
1702 40 10	Izoglükóz Lásd az árucsoporthoz tartozó Kiegészítő megjegyzések 5. pontját.
1702 60 10	Izoglükóz Lásd az árucsoporthoz tartozó Kiegészítő megjegyzések 5. pontját.
1702 60 80	Inulinszirup Lásd az árucsoporthoz tartozó Kiegészítő megjegyzések 6. a) pontját.
1702 90 30	Izoglükóz Lásd az árucsoporthoz tartozó Kiegészítő megjegyzések 5. pontját.
1702 90 80	Inulinszirup Lásd az árucsoporthoz tartozó Kiegészítő megjegyzések 6. b) pontját.
1702 90 95	Más Ide tartozik: 1. malátacukor, a vegytiszta kivételével; 2. invertcukor; 3. cukorszirup (a juharszirup kivételével), nem ízesítve és nem színezve;

▼ B

4. a helytelenül „nagy tisztaságú melasz”-nak nevezett termék, amelyet a nyers nádszirup hidrolízisével és töményítésével nyernek és főleg antibiotikumok gyártásához tápközegként, illetve etilalkohol gyártására használják;

5. laktulóz a vegytiszta laktulóz kivételével.

1703	Cukor kivonása vagy finomítása során nyert melasz
1703 10 00	Nádmelasz Lásd a 1703 10 alszámhoz tartozó HR Magyarázatot.
1704	Cukorkaáru (beleértve a fehér csokoládét is) kakaótartalom nélkül
1704 10 10 és 1704 10 90	Rágógumi, cukorbevonattal is Ezen alszámok alá tartozik az édesített rágógumi, amely a csikle gumit vagy más hasonló nem ehető alkotórészt tartalmaz, tekintet nélkül arra, hogy milyen formában szerelték ki (lap, cukorbevonatú rombusz, golyó stb.), beleértve a felfújható rágógumit (bubble gum) is.
1704 90 10	10 tömegszázalékot meghaladó szacharóztartalmú édesgyökér-kivonat, más anyag hozzáadása nélkül Ide csak a 10 tömegszázalékot meghaladó szacharóztartalmú édesgyökér-kivonat tartozik másféle cukor, ízesítő vagy egyéb anyag hozzáadása nélkül, pogácsa, rúd, pasztilla stb. formára kiszerezve is. A cukorkaárúnak elkészített édesgyökér-kivonat, amely más alkotórészeket is tartalmaz, szacharóztartalomtól függetlenül a 1704 90 99 alszám alá osztályozandó.
1704 90 30	Fehér csokoládé Lásd a 1704 vtsz-hoz tartozó HR Magyarázat második bekezdésének (6) pontját.
1704 90 51 - 1704 90 99	Más Ezen alszámok alá tartozik a közönségesen csak „cukorkának” nevezett termék. Az ilyen készítmény még akkor is ide osztályozandó, ha iható szeszt vagy alkoholalapú likőrt tartalmaz. Ide tartoznak a fondant, marcipán, nugát stb. készítéséhez használt masszák is, amelyek a cukrászatban használt félkész termékek és általában tömb vagy pogácsa formában vannak kiszerezve. Ezek a félkész termékek akkor is ezen alszámok alá tartoznak, ha a végtermékké való feldolgozásuk során cukortartalmuk megnövekszik, feltéve, hogy különleges összetételük révén csak bizonyos cukrászati termék előállítására szánták azokat.

▼B

Nem tartoznak ide:

- a) az ehető jégkrém, még akkor sem, ha nyalókához hasonlóan pálcikához erősítették rudacska formájában (2105 00 alszám.);
- b) kakaótartalmú édesség különböző mértékben keverve kakaót nem tartalmazó cukorkával és keverékként eladásra csomagolva (1806 vtsz.).

1704 90 51 Massza, beleértve a marcipánt is, legalább 1 kg nettó tömegű kiszerezésben

Lásd a 1704 vtsz-hoz tartozó HR Magyarázat második bekezdésének (4) és (9) pontjait.

Ide tartoznak a cukorbevonat vagy -máz keverékek is.

1704 90 55 Torokpasztilla és köhögés elleni cukorka

Lásd a 1704 vtsz-hoz tartozó HR Magyarázat második bekezdésének (5) pontját.

1704 90 61 Cukorral bevont termékek

Ide tartoznak az olyan cukrászati termékek, mint a cukrozott mandula kemény cukormázzal bevonva. Az ún. „bevonatos” édességeket úgy állítják elő, hogy az édesség közepének szánt anyagot (pl. egy mandulaszemet) cukorsziruppal teli serpenyőbe teszik; mikor a serpenyő forgásba kezd, a cukor ráarakódik a magra. Lehűtve a cukor különálló réteget képez rajta.

1704 90 65 Gumicukorka és zselécukorka, beleértve a cukorka alakban megjelenő gyümölcsmasszát is

A gumi- és zselécukorka kocsonyásító anyagból (mint pl. gumiarábikum, zselatin, pektin és egyes keményítők) cukorral és ízesítővel készült termék. Sokféle formájuk lehet, pl. emberi vagy állati alak.

1704 90 71 Főzött édesség, töltött is

A főzött édességek kemények, néha ridegek és átlátszó vagy áttetsző megjelenésűek. Alapvetően főzött cukorból állnak, amelyhez (zsírok kivételével) kis mennyiségű más anyagot adagoltak, hogy az ízek, állagok és színek széles variációját érjék el. Az ilyen termékek közepében töltelék is lehet.

1704 90 75 Vajas karamellcukorka, égetett cukor és hasonló édességek (toffee)

A tej-karamella, az égetett cukor és a hasonló édességek olyan termékek, amelyek a főzött édességekhez hasonlóan főzött cukorból készültek, de zsíradékanyagot is adtak hozzá.

1704 90 81 Sajtolt tabletták

A sajtolt tabletták különféle formájú préselt cukorkák, amelyek kötőanyagot is tartalmazhatnak.

▼B

1704 90 99

Más

Ide osztályozandók az előző alszámok alá nem tartozó termékek. Például:

1. fondantok;
2. marcipánok nettó 1 kg alatti tömegű közvetlen fogyasztásra csomagolva (marcipán más csomagolásban: 1704 90 51 alszám);
3. nugátok;
4. cukorkának kiszerezelt édesgyökér kivonat.

▼B18. *ÁRUCSOPORT***KAKAÓ ÉS KAKAÓKÉSZÍTMÉNYEK**

- 1801 00 00** **Kakaóbab egészben vagy törve, nyersen vagy pörkölte**
- A kakaóbab tartalmaz (tömegszázalékban) 49–54 % kakaóvajnak nevezett zsiradékot, 8–10 % keményítőt, 8–10 % fehérjét, 1–2 % teobromint, 5–10 % tanint (katechin vagy „kakaó-vörös”), 4–6 % cellulózt, 2–3 % ásványi anyagot, szterolokat (D-vitamint) és különféle fermentumokat.
- 1803** **Kakaómassza, zsirtalanítva is**
- Ide tartozik a kakaómassza darabokban is, de oldhatóságának növelésére alkáliákkal kezelve. Nem tartozik ide a hasonlóan kezelt kakaómassza por formájában (1805 00 00 vtsz.)
- 1805 00 00** **Kakaópor, cukor vagy más édesítőanyag hozzáadása nélkül**
- Az olyan kakaópor, amelyhez kis mennyiségben (5 tömegszázalék körül) lecitint adtak, ide osztályozandó, mivel e művelet célja az, hogy megnövelje a kakaópor diszperziós képességét a folyadékban és így könnyebbé tegye a kakaó-alapú ital (oldott kakaó) készítését.
- 1806** **Csokoládé- és kakaótartalmú más élelmiszer-készítmény**
- A 1806 vtsz. értelmében kakaótartalmúnak csak a kakaóbabot, kakaómasszát vagy kakaóport tartalmazó termékek minősülnek.
- 1806 20 10** **Legalább 31 tömegszázalék kakaóvaj-tartalommal vagy összesítve legalább 31 tömegszázalék kakaóvaj- és tejsírtartalommal**
- Ide tartozik az általánosan csak „csokoládé bevonó”, illetve „tejcsokoládé bevonó” néven ismert termék.
- 1806 20 30** **Összesítve legalább 25 tömegszázalék, de kevesebb mint 31 tömegszázalék kakaóvaj- és tejsírtartalommal**
- Ide tartozik az általánosan „tejcsokoládé”-ként ismert termék.
- 1806 20 50** **Legalább 18 tömegszázalék kakaóvaj-tartalommal**
- Ide tartozik az általában „keserűcsokoládénak” nevezett termék.
- 1806 20 70** **Tejcsokoládé-morzsa**

▼B

A tejsokoládé morzsát az alaposan elkevert víz, cukor, tej és kakaó vákuum alatti szárításával nyerik; általában tejsokoládé gyártására használják. Omlós, szabálytalan darabok vagy por alakjában fordulhat elő. A tejsokoládé morzsa általában 35 és 70 tömegszázalék között tartalmaz cukrot, 15 és 50 tömegszázalék között tejalkotókat és 5–30 tömegszázalék kakaót.

A különleges morzsaképző eljárás ezen alkotórészek kristályosodását idézi elő.

1806 20 95**Más**

Ide egyéb kakaótartalmú készítmények tartoznak, nevezetesen a praliné massa és a kenhető csokoládé.

1806 31 00**Töltött**

Lásd a 1806 31 alszámhoz tartozó HR Alszámos magyarázatát.

1806 32 10**Gabona, gyümölcs vagy diófélék hozzáadásával**

Ide tartoznak a gabonát, gyümölcsöt vagy diófélét egészben vagy darabokban csokoládéba beágyazva tartalmazó csokoládé tömbök, táblák és rudak.

**1806 90 11 és
1806 90 19****Csokoládé, töltött is**

A „töltött” kifejezést illetően a 1806 31 alszámhoz tartozó HR Alszámos magyarázatban foglaltak értelemszerűen alkalmazandóak.

Ide az általában egy harapásra bekapható termékek tartoznak:

— töltött csokoládé; vagy

— csokoládé és bármilyen ehető anyag rétegzett kombinációja; vagy

— csokoládé és bármilyen élelmiszer keveréke.

1806 90 11**Alkoholtartalommal**

Az olyan csokoládéárut, amelyben egyes csokoládék tartalmaznak alkoholt, mások pedig nem, a Kombinált Nomenklátúra 3 (b) általános értelmezési szabálya rendelkezéseivel összhangban kell besorolni.

1806 90 19**Más**

Lásd a 1806 90 11 alszámhoz tartozó magyarázatot.

1806 90 31**Töltött**

A „töltött” kifejezést illetően a 1806 31 alszámhoz tartozó HR Alszámos magyarázatban foglaltak értelemszerűen alkalmazandóak.

Ide tartozik a töltött húsvéti csokitójás és más csokoládé figura.

▼B

- 1806 90 39** **Töltetlen**
- Ide tartozik a csokoládé csík, pehely és hasonló, valamint a tömör vagy üreges csokitójas és -figura.
- 1806 90 50** **Cukorkaáru és kakaótartalmú cukorhelyettesítő termékből készült cukorkapótló**
- Ezen alszám alá a 1704 vtsz. cukorkaáru tartoznak kakaó hozzáadásával, pl. kakaótartalmú tejkaramella és cukorral bevont termék.
- 1806 90 60** **Kakaótartalmú kenhető termékek**
- Ide a legfeljebb nettó 2 kg-os közvetlen csomagolásba kiszerelt kenhető csokoládétermékek tartoznak.
- 1806 90 90** **Más**
- Ezen alszám alá tartoznak bizonyos kakaót tartalmazó, krémek, ehető jégkrém, desszertek és hasonló készítmények készítésére szolgáló porok, figyelembe véve az árucsoport HR Magyarzatának Általános rendelkezéseiben felsorolt kivételeket.

▼B19. *ÁRUCSOPORT***GABONA, LISZT, KEMÉNYÍTŐ VAGY TEJ FELHASZNÁLÁSÁVAL
KÉSZÜLT TERMÉKEK; CUKRÁSZATI TERMÉKEK****Általános megjegyzés**

Ebben az árucsoportban a „kakaópor-tartalom” kiszámítása rendszerint úgy történik, hogy a teobromin- és a koffeintartalom összegét megszorozzák 31-gyel.

A teobromin és a koffeintartalmat HPLC (nagynyomású/-teljesítményű folyadék-kromatográfia) módszerrel határozzák meg.

A kakaótól eltérő forrásból teobromint vagy koffeint tartalmazó termékek esetében a kakaótartalom kiszámításakor a teobromin- és a koffeintartalom említett összege nem vehető figyelembe.

1901 Malátakivonat; lisztből, darából, durva örleményből, keményítőtől vagy malátakivonattól előállított, másutt nem említett élelmiszer-készítmény, amely kakaót nem, vagy teljesen zsirtalanított anyagra számítva 40 tömegszázaléknál kisebb mennyiségben tartalmaz; a 0401 – 0404 vtsz. alá tartozó árukból készített, másutt nem említett olyan élelmiszer-készítmény, amely kakaót nem vagy teljesen zsirtalanított anyagra számítva 5 tömegszázaléknál kisebb mennyiségben tartalmaz

A 1901 vtsz. értelmében kakaótartalmúnak csak a kakaóbabot, kakaómasszát vagy kakaóport tartalmazó termékek minősülnek.

1901 20 00 Keverék és tészta a 1905 vtsz. alá tartozó pékáruk készítéséhez

Ezen alszám alá tartozik a 1901 vtsz.-hoz tartozó HR Magyarázat (II) nyolcadik bekezdésének (7) és (8) pontjában említett tésztakeverék.

Nem tartozik ide a szárított vagy főzött, lisztből vagy keményítőtől készült ostya, még akkor sem, ha cukrászati termékek előállítására szánták (1905 vtsz.).

**1901 90 11 és
1901 90 19**

Malátakivonat

Lásd a 1901 vtsz.-hoz tartozó HR Magyarázat (I) pontját.

A malátakivonat dextrint, malátacukrot, fehérjéket, vitaminokat, enzimeket és ízesítőket tartalmaz.

Nem tartozik ide a malátakivonatot tartalmazó, gyermekek számára készült kiskereskedelmi készítmény, még akkor sem, ha a malátakivonat az egyik fő alkotórésze (1901 10 00 alszám).

1902 Tészta, főzve vagy töltve (hússal vagy más anyaggal) vagy másképp elkészítve is, mint pl. spagetti, makaróni, metélt, lasagne, gnocchi, ravioli, cannelloni; kuszkus (búzadarakása) elkészítve is

▼B

1902 20 91	Főzve
	Ide tartozik az előfőzött tészta is.
1902 30 10	Szárítva
	Ezen alszám alkalmazásában a „szárítva” kifejezés a száraz és törékeny állagú, alacsony (legfeljebb mintegy 12 %-os) nedvességtartalmú termékekre utal, amelyek közvetlenül a napon száradtak vagy ipari szárítási folyamaton (például alagútszárításon, pörkölésen vagy sütésen) mentek keresztül.
1902 40 90	Más
	Ide tartozik az elkészített kuskusz, pl. hússal, zöldségekkel és más hozzávalókkal, feltéve, hogy a készítmény hústartalma nem haladja meg a 20 tömegszázalékot.
1904	Gabonából vagy gabonatermékekből puffasztással vagy pirítással előállított, elkészített élelmiszer (pl. kukorica-pehely); másutt nem említett gabona (a kukorica kivételével) szem formában vagy pehely vagy más megmunkált szem formában (a liszt, a dara és a durva őrlemény kivételével) előfőzve vagy másképp elkészítve
	Lásd az árucsoporthoz tartozó Megjegyzések 3. és 4. pontját.
	A 1904 vtsz. értelmében kakaótartalmúnak csak a kakaóbabot, kakaómasszát vagy kakaóport tartalmazó termékek minősülnek.
1904 10 10 – 1904 10 90	Gabonából vagy gabonatermékekből puffasztással vagy pirítással előállított, elkészített élelmiszer
	A 1904 vtsz-hoz tartozó HR Magyarázat (A) részének negyedik bekezdésében felsorolt eljárásokkal előállított termékek, beleértve az egyéb gabonafélékből készületeket is, akkor is ide osztályozandók, ha a puffasztás után liszté, darává vagy pelletté alakítják.
	Ide tartoznak a szabálytalan alakú, olyan termékből mint pl. a kukoricaliszt, sajtolással előállított csomagolóanyagok, még akkor is, ha emberi fogyasztásra alkalmatlanná tették azokat.
1904 20 10 – 1904 20 99	Pirítatlan gabonapelyhekből vagy pirítatlan és pirított gabonapehely vagy puffasztott gabona keverékéből előállított élelmiszer
	Lásd a 1904 vtsz-hoz tartozó HR Magyarázat (B) bekezdését.
1904 30 00	Bulgur búza
	Lásd a 1904 vtsz-hoz tartozó HR Magyarázat (C) bekezdését.
1904 90 10 és 1904 90 80	Más
	Lásd a 1904 vtsz-hoz tartozó HR Magyarázat (D) bekezdését.

▼ B**1905 Kenyér, cukrászsütemény, kalács, keksz (biscuit) és más pékáru kakaótartalommal is; áldozóostya, üres gyógyszerkapszula, pecsételóostya, rizspapír és hasonló termék**

E vámtarifaszám alá tartoznak a fogyasztásra kész koktél falatkák (cocktail snacks) pl. szárított borsó, vagy földimogyoró formájában, melyeket tésztaival teljesen bevontak, amennyiben vastagsága és íze következtében a tésztabevonat határozza meg a termék lényeges jellemzőjét.

A 1905 vtsz. értelmében kakaótartalmúnak csak a kakaóbabot, kakaómasszát vagy kakaóport tartalmazó termékek minősülnek.

E vámtarifaszám alá semmilyen formában sem tartozik a nyers (nem hőkezelt) tészta, kenyér, péksütemény, cukrászsütemény, keksz és más pékáru készítéséhez, kakaó tartalommal sem (1901 20 00 alszám).

1905 10 00 Ropogós kenyér („knäckebröt”)

Lásd a 1905 vtsz-hoz tartozó HR Magyarázat (A) bekezdésének (4) pontját.

Ide tartoznak a préseléssel készült termékek is.

**1905 20 10 –
1905 20 90 Mézeskalács és hasonló**

Lásd a 1905 vtsz-hoz tartozó HR Magyarázat (A) bekezdésének (6) pontját.

Nem tartozik ide az úgynevezett „speculoos” (egyfajta flamand fűszeres sütemény) vagy az orosz kenyér („patience”).

**1905 31 11 –
1905 31 99 Édes keksz (biscuit)**

Lásd az árucsoporthoz tartozó Kiegészítő megjegyzések 1. és 2. pontját és a 1905 vtsz-hoz tartozó HR Magyarázat (A) bekezdésének (8) b) pontját.

Ide tartoznak a préseléssel nyert ilyen termékek is.

1905 31 30 Legalább 8 tömegszázalék tejszírtartalommal

Ide tartoznak a vajjas kekszek.

1905 31 91 Szendvicskeksz (biscuit)

Ide tartozik a két biscuit között lévő elkülönült, bármilyen ehető töltelékkréteget tartalmazó termék. A töltelék lehet pl. csokoládé, dzsem, fondant krém vagy dió-, ill. mogyorókrém.

**1905 32 05 –
1905 32 99 Gofri és ostya**

Lásd az árucsoporthoz tartozó Kiegészítő megjegyzések 1. pontját és a 1905 vtsz-hoz tartozó HR Magyarázat (A) bekezdésének (9) pontját.

▼ B

- 1905 32 91** **Sózva, töltött is**
- Ide tartozik a sajt tartalmú ízesített ostya is.
- 1905 40 10 és
1905 40 90** **Kétszersült, pirított kenyér és hasonló pirított termék**
- Lásd a 1905 vtsz-hoz tartozó HR Magyarázat (A) bekezdésének (5) részét.
- 1905 90 20** **Áldozóostya, üres gyógyszerkapszula, pecsételőostya, rizspapír és hasonló termékek**
- Lásd a 1905 vtsz-hoz tartozó HR Magyarázat (B) bekezdését.
- 1905 90 30** **Kenyér méz, tojás, sajt vagy gyümölcs hozzáadása nélkül és legfeljebb 5 tömegszázalék cukor-, és legfeljebb 5 tömegszázalék zsírtartalommal, szárazanyagra számítva**
- A „kenyér” kifejezés különféle méretű termékeket takar.
- Ezen alszám alá tartozik a közönséges kenyér különféle formákban, különleges kenyerek, mint pl. a glutén-kenyér cukorbetegség számára és a tengerész kétszersült.
- 1905 90 45** **Biscuit**
- Lásd a 1905 vtsz-hoz tartozó HR Magyarázat (A) bekezdésének (8) a) és c) pontját.
- 1905 90 55** **Extrudált vagy puffasztott termék, ízesített vagy sózott**
- Lásd a 1905 vtsz-hoz tartozó HR Magyarázat (A) bekezdésének (7) és (15) pontját.
- 1905 90 70** **Legalább 5 tömegszázalék szacharóz-, invertcukor- vagy izoglükóztartalommal**
- Ide tartozik minden, az előző alszámok alá nem tartozó finom pékáru, pl. a sütemények, édes tészták és a habcsók.
- 1905 90 80** **Más**
- Ide tartozik a gyümölcstorta, a pizza, valamint minden fajta kenyér, amely nem sorolható a 1905 90 30 és a 1905 90 70 alszámok alá.
- Ide tartoznak a szabálytalan alakú, keményítőtől sajtolással előállított csomagolóanyagok, még akkor is, ha emberi fogyasztásra alkalmatlanná tették azokat.



20. *ÁRUCSOPORT*

ZÖLDSÉGFÉLÉKBŐL, GYÜMÖLCSBŐL, DIÓFÉLÉKBŐL VAGY MÁS NÖVÉNYRÉSZEKBŐL ELŐÁLLÍTOTT KÉSZÍTMÉNYEK

Általános megjegyzések

Ebbe az árucsoportba tartoznak a fogyasztásra kész falatkák (snacks) pl. szárított borsó, vagy földimogyoró formájában, melyeket tésztával csak részben vontak be, és amelyek lényeges jellemzőjét következőképpen a zöldség, gyümölcs, dióféle vagy más növényrész határozza meg.

Ebbe az árucsoportba tartozik a teljes tejsavas erjedésen átment uborka és apró uborka is.

Azonban azt az uborkát és apró uborkát, amely nem ment át teljes tejsavas erjedésen, és sós lében van ideiglenesen tartósítva, a 0711 40 00 alszám alá kell besorolni, amennyiben az közvetlen emberi fogyasztásra nem alkalmas. Az ilyen termékek sótartalma általában legalább 10 tömegszázalék.

Megjegyzések 4. pontjához A paradicsomlé szárazanyag-tartalmának meghatározására a Bizottság 1979/82/EGK rendelete (HL L 214., 1982.7.22., 12. o.) Mellékletében leírt vizsgálati módszert kell alkalmazni.

Kiegészítő megjegyzések 1. pontjához A termék savtartalmának meghatározásához az áru folyékony és szilárd részének alikvot mennyiségét kell homogenizálni.

2001 Zöldség, gyümölcs, dióféle és más ehető növényrész ecettel vagy ecetsavval elkészítve vagy tartósítva (savanyúság)

Lásd az árucsoporthoz tartozó Megjegyzések 3. pontját.

2001 90 10 Mangóból készült fűszeres ízesítő (chutney)

Ezen alszám, valamint a 2103 90 10 alszám alkalmazásában a mangó chutney olyan ecetes mangó készítmény, amelyhez sokféle anyagot, mint pl. gyömbért, mazsolát, borsot és cukrot adtak.

Amíg azonban az ide tartozó mangó chutney darabos gyümölcsöket tartalmaz, addig a 2103 90 10 alszám alá tartozó teljesen homogenizált szósz, amelynek a sűrűsége változó.

2001 90 50 Ehető gomba

Nem tartozik ide az olyan ehető gomba, amelyet a 0711 vtsz. alatt meghatározott eljárásokkal (pl. tömény, ecetet vagy ecetsavat tartalmazó sós lében) csupán ideiglenesen tartósítottak.

2002 Paradicsom ecet vagy ecetsav nélkül elkészítve vagy tartósítva

2002 10 10 és 2002 10 90 Paradicsom egészben vagy darabolva

Ide tartozik a paradicsom egészben vagy darabolva, hámozva vagy sterilizálással tartósítva is.

▼ B

2002 90 11 – 2002 90 99	Más Ide tartozik a paradicsompüré, formázva is, a paradicsom sűrítmény és a paradicsomlé, amelynek szárazanyag tartalma legalább 7 tömegszázalék. Ezen alszám alá tartozik a paradicsomlé víztelenítésével nyert paradicsom por is; nem tartozik ide azonban az előzetesen szeletelt paradicsom szárításával nyert pelyhek őrlésekor keletkező por, amely a 0712 90 30 alszám alá osztályozandó.
2004	Más zöldség ecet vagy ecetsav nélkül elkészítve vagy tartósítva, fagyasztva, a 2006 vtsz. alá tartozó termékek kivételével Lásd az árucsoporthoz tartozó Megjegyzések 3. pontját. Nem tartoznak e vtsz. alá a 0714 vtsz. alatti árukból készült készítmények, amelyeket nem tekintenek zöldségnek (2001 90 40, 2006 00 38, 2006 00 99 vagy 2008 99 91).
2004 10 10	Főzve, máshogy nem elkészítve Ide tartoznak a 2004 vtsz.-hoz tartozó HR Magyarázat második bekezdésének 1. pontjában felsorolt termékek.
2004 10 91 és 2004 10 99	Más Ide tartoznak a 2004 vtsz.-hoz tartozó HR Magyarázat második bekezdésének 3. pontjában felsorolt termékek.
2004 90 50	Borsó (<i>Pisum sativum</i>) és a <i>Phaseolus</i> spp. fajhoz tartozó korai bab, hüvellyel Ezen alszám alkalmazásában a „bab hüvelyben” kifejezés alatt csak a <i>Phaseolus</i> - és a <i>Vigna</i> -félék családjába tartozó éretlenül leszedett bab értendő, amelynél a teljes hüvely ehető. A hüvely sokféle színű lehet, mint pl. egyöntetűen zöld, zöld szürke vagy kék mintázattal vagy sárga (viasz-bab).
2005	Más zöldség ecet vagy ecetsav nélkül elkészítve vagy tartósítva, nem fagyasztva, a 2006 vtsz. alá tartozó termékek kivételével A 2004 vtsz.-hoz tartozó magyarázat vonatkozik erre a vámtarifaszámra. E vtsz. alá tartozik a „papad” elnevezésű termék, amely hüvelyes zöldségfélék lisztjéből, sóból, fűszerekből, étolajból, kelesztőszerből és néha kis mennyiségű gabona- vagy rizslisztből készült szárított tésztalapokból áll.
2005 10 00	Homogenizált zöldség Lásd az árucsoporthoz tartozó Alszámos megjegyzések 1. pontját.
2005 20 80	Más Ezen alszám alá tartozik a burgonya, szeletelve vagy hasábra vágva, elősütve zsírban vagy olajban, hűtve és vákuum-csomagolva.

▼ B

2005 70 00	<p>Olajbogyó</p> <p>Ezen alszám alá a 2005 vtsz-hoz tartozó HR Magyarázat negyedik bekezdésének 1. pontjában említett olajbogyó tartozik, zöldséggel (pl. spanyol paprikával vagy édespaprikával), gyümölcssel vagy diófélével (pl. mandulával) vagy zöldség és gyümölcs vagy dióféle keverékével töltve is.</p>
2006 00	<p>Zöldség, gyümölcs, dióféle, gyümölcshéj és más növényrész, cukorral tartósítva (drénezett, cukrozott vagy kandírozott)</p>
2006 00 31 – 2006 00 38	<p>13 tömegszázalékot meghaladó cukortartalommal</p> <p>Lásd az árucsoporthoz tartozó Kiegészítő megjegyzések 2. a) pontját a cukortartalomra vonatkozóan.</p>
2007	<p>Dzsem, gyümölcskocsonya (zselé), gyümölcshéj, püré és krém gyümölcshéj vagy diófélékből, főzettel készítve, cukorral vagy más édesítősóval hozzáadásával is</p> <p>A főzettel készítve kifejezés értelmezésére lásd az árucsoporthoz tartozó Megjegyzések 5. pontját.</p> <p>Lásd az árucsoporthoz tartozó Kiegészítő megjegyzések 2. a) pontját a cukortartalomra vonatkozóan.</p>
2007 10 10 – 2007 10 99	<p>Homogenizált készítmények</p> <p>Lásd az árucsoporthoz tartozó Alszámos megjegyzések 2. pontját.</p>
2008	<p>Más módon elkészített vagy tartósított, másutt nem említett gyümölcs, dióféle és más ehető növényrész, cukor vagy más édesítősóval vagy alkohol hozzáadásával is</p> <p>Lásd az árucsoporthoz tartozó Kiegészítő megjegyzések 2. a) pontját a cukortartalomra vonatkozóan.</p> <p>Lásd az árucsoporthoz tartozó Kiegészítő megjegyzések 3. pontját a hozzáadott cukorra vonatkozóan.</p> <p>Lásd az árucsoporthoz tartozó Kiegészítő megjegyzések 4. pontját az alkoholtartalomra vonatkozóan.</p>
2008 11 10 – 2008 19 99	<p>Diófélék, földimogyoró és más mag, egymással keverve is</p> <p>Ide tartoznak a 2008 vtsz-hoz tartozó HR Magyarázat második bekezdésének 1. és 2. pontjaiban említett termékek, beleértve azok keverékeit is.</p> <p>Ide tartoznak az olyan termékek is:</p> <ol style="list-style-type: none"> 1. amelyeket pelyhesítettek vagy zúztak, elsősorban süteményekhez használnak; vagy 2. amelyeket őröltek vagy egyéb módon aprítottak, massa formájában, más hozzáadott anyaggal együtt is.

▼ B

Nem tartozik ide azonban a marcipán, nugát stb. készítésére szolgáló massa (1704 vtsz.).

**2008 19 12 –
2008 19 99**

Más, beleértve a keverékeket is

Ide tartoznak a földimogyoró kivételével a diófélék és egyéb magvak, valamint ezek keverékei, még akkor is, ha azokban a földimogyoró a jelleget adó alkotórész.

2008 30 51

Grépfrüstszeletek, beleértve a pomelót

Ezen alszám alkalmazásában a „szelet” kifejezés a gyümölcs természetes, egész gerezdeit jelenti.

Kis mennyiségű, nem szándékosan létrehozott törött szelet jelenléte nem befolyásolja az ezen alszám alá történő besorolást.

2008 30 71

Grépfrüstszeletek, beleértve a pomelót

Lásd a 2008 30 51 alszámhoz tartozó magyarázatot.

2009

Gyümölcsle (beleértve a szőlőmustot is) és zöldséglé, nem erjesztve és hozzáadott alkoholtartalom nélkül, cukor vagy más édesítősanyag hozzáadásával is

A „nem erjesztve és hozzáadott alkoholtartalom nélkül” kifejezésre vonatkozóan lásd az árucsoporthoz tartozó Megjegyzések 6. pontját.

A Brix értékre vonatkozóan lásd az árucsoporthoz tartozó Alszámos megjegyzések 3. pontját.

A hozzáadott cukorra vonatkozóan lásd az árucsoporthoz tartozó Kiegészítő megjegyzések 5. a) pontját.

Az árucsoporthoz tartozó Kiegészítő megjegyzések 5. b) pontjának alkalmazásában azon terméket, amelyhez olyan mennyiségben adtak cukrot, hogy gyümölcsletartalma 50 tömegszázaléknál kevesebb lett, úgy kell tekinteni, hogy elvesztette a 2009 vtsz. alá tartozó gyümölcsle jellegét.

Annak megállapítására, hogy a termék a cukor hozzáadása miatt elvesztette-e eredeti jellegét, csak az árucsoporthoz tartozó Kiegészítő megjegyzések 2. és 5. pontja alkalmazandó. A különféle cukrok szacharózban kifejezett mennyiségét az említett Kiegészítő megjegyzések 2. pontja szerint kell meghatározni. Ha a hozzáadott cukor mennyisége az árucsoporthoz fűzött Kiegészítő megjegyzések 5. a) pontja alapján számítva meghaladja az 50 tömegszázalékot, a számított gyümölcsletartalom 50 tömegszázaléknál kevesebb lesz, ezért az ilyen termék nem osztályozható a 2009 vtsz. alá.

Az árucsoporthoz tartozó Kiegészítő megjegyzések 5. b) pontja nem alkalmazandó a sűrített természetes gyümölcslevekre.

▼B

Következésképpen a sűrített természetes gyümölcslevek nincsenek kizárva a 2009 vtsz. alól.

A 2009 vtsz. alá tartozó termékekhez más anyag hozzáadására vonatkozóan lásd a 2009 vtsz.-hoz tartozó HR Magyarázatot.

P É L D A

Egy narancsléminta elemzése a következő eredményt hozta:

- a refraktométerről leolvasott érték 20 °C-on: 65,3,
- a különféle cukrok szaharózban kifejezett számított mennyisége (az árucsoporthoz tartozó Kiegészítő megjegyzések 2. pontja): 62,0 ($65,3 \times 0,95$),
- a számított hozzáadott cukortartalom (az árucsoporthoz tartozó Kiegészítő megjegyzések 5. pontja): 49 tömegszázalék (62,0–13),
- a számított gyümölcsletartalom: 51 tömegszázalék (100–49).

Következtetés: a minta az árucsoporthoz tartozó Kiegészítő megjegyzések 5. b) pontja alapján nem veszítette el eredeti jellegét, mert a számított gyümölcsletartalom nem lett kevesebb 50 tömegszázaléknál.

**2009 11 11 –
2009 11 99**

Fagyasztva

Lásd a 2009 11 alszámhoz tartozó HR Magyarázatot.

**2009 50 10 és
2009 50 90**

Paradicsomlé

Lásd az árucsoporthoz tartozó Megjegyzések 4. pontját és a vonatkozó magyarázatot.

2009 69 51

Koncentrált

Lásd az árucsoporthoz tartozó Kiegészítő megjegyzések 6. pontját.

2009 69 71

Koncentrált

Lásd az árucsoporthoz tartozó Kiegészítő megjegyzések 6. pontját.



21. ÁRUCSOPORT

KÜLÖNBÖZŐ EHEŐ KÉSZÍTMÉNYEK

Általános megjegyzések

Az „étrend-kiegészítők” (a 2106 vtsz-hoz tartozó HR-magyarázat (16) pontjában említettek szerint), különösen a kimért adagokban, például kapszulában, tablettában, pasztillában és pirulában kiszerelt, étrend-kiegészítőként történő felhasználásra szánt egyéb élelmiszer-készítmények besorolásakor figyelembe kell venni az Európai Unió Bíróságának a C-410/08–C-412/08. sz. (Swiss Caps) egyesített ügyekben hozott ítéletében meghatározott kritériumokat.

Kiegészítő megjegyzések 1. pontjához Ez a Kiegészítő megjegyzés különösen a maltodextrinre vonatkozik.

2101 Kávé-, tea- vagy matétea-kivonat, -eszencia és -koncentrátum és ezen termékeken vagy kávé, teán vagy matétea alapuló készítmények; pörkölt cikória és más pörkölt pótkávé, valamint ezeknek kivonata, eszenciája és koncentrátuma

2101 11 00 Kivonat, eszencia és koncentrátum

Ide tartozik a kávé kivonata, eszenciája és koncentrátuma por, granulátum, pehely, tömb és bármilyen más szilárd formában.

Az ide tartozó termékek folyadék vagy pép formájúak (fagyasztva is lehetnek). Ezeket a termékeket elsősorban az élelmiszerkészítményekhez használják (pl. csokoládé, sütemények és édes tészták, jégkrémek készítésére).

2101 30 19 Más

Ide tartozik a nem csíráztatott hántolt, piritott árpamag és amelyet a sörgyártásban színező és ízesítőanyagként használnak vagy kávépótlóként.

2102 Élesztő (aktív vagy nem aktív); más egysejtű, nem élő mikroorganizmus (a 3002 vtsz. alatti vakcinák kivételével); elkészített sütőpor

2102 10 10 Élesztőkultúra

Lásd a 2102 vtsz-hoz tartozó HR Magyarázat (A) rész harmadik bekezdésének (4) pontját.

Ezeket az élesztőkultúrákat speciális táptalajon, különleges célra tenyésztik, nevezetesen szeszgyártásra és bor készítésére. Segítségükkel az erjesztett termék jellemzői nagyon pontosan beállíthatók.

2102 20 11 és 2102 20 19 Nem aktív élesztő

Ezeket az élesztőket, amelyeket a 2102 vtsz-hoz tartozó HR Magyarázat (A) rész, negyedik és ötödik bekezdése határoz meg, általában „élelmiszer-ipari élesztőként” értékesítik. Rendszerint por, granulátum vagy forgács alakjában szerelik ki.

▼B

2102 20 90	<p>Más</p> <p>Lásd a 2102 vtsz-hoz tartozó HR Magyarázat (B) részét.</p>
2102 30 00	<p>Elkészített sütőpor</p> <p>Lásd a 2102 vtsz-hoz tartozó HR Magyarázat (C) részét.</p>
2103	<p>Mártás (szósz) és ennek előállítására szolgáló készítmény; ételízesítő keverék; mustárliszt és -dara, és elkészített mustár</p> <p>E vámtarifaszám alá tartoznak a különféle ízű (pl. karamell) édes mártásként (szószként) bemutatott termékek is, ha azokat más vámtarifaszám pontosabban nem határozza meg (pl. a 1806 vámtarifaszám alá tartozó, kakaót tartalmazó mártások (szószok) vagy a 2106 vámtarifaszám alá tartozó, ízesített vagy színezett cukorszirupok). Ezeket a termékeket többek között desszerten mártásként (szószként) vagy (pl. fagylalton vagy pudingon) öntetként lehet felhasználni.</p>
2103 90 10	<p>Mangóból készült folyékony, fűszeres ízesítő (chutney)</p> <p>Jelen alszám alkalmazásában a mangó chutney olyan ecetes mangókészítmény, amelyhez sokféle anyagot, mint pl. gyömbért, mazsolát, borsot és cukrot adtak.</p> <p>Az ide tartozó mangó chutney szósz formájú, többé-kevésbé folyékony és teljesen homogenizált.</p>
2103 90 30	<p>Keserű-aroma 44,2–49,2 térfogatszázalék közötti alkoholtartalommal, 1,5 és 6 tömegszázalék közötti tárnicgyökér- (gencián), fűszer- és különböző fűszerkeverék-tartalommal, és 4 és 10 tömegszázalék közötti cukortartalommal, legfeljebb 0,5 literes tárolóedényben kiszerezve</p> <p>Az ide tartozó termékek koncentrált, egyszerre keserű és erősen aromás alkoholos folyadék, amely tartalmazza a készítéshez használt genciángyökér, különféle fűszerek és aromás anyagok ízanyagait.</p> <p>Ezeket a tömény keserű-aromákat használják italok (koktélok, szirupok, üdítőitalok stb.) és szószok ízesítésére, valamint főtt ételek és téztafélék (levesek, elkészített húsok, hal vagy zöldség alapú ételek, szószok, csemegeáruk, gyümölcskompótok és saláták, gyümölcsös sütemények, desszertek, sörbetek stb.) készítéséhez kevert ízesítőként is.</p> <p>Ezt a keserű-aromát általában „Angostura bitters” néven forgalmazzák.</p>
2103 90 90	<p>Más</p> <p>Ez az alcím magában foglalja – az egyébként a 22. árucsoportba tartozó – konyhai célokra ízesített és italként nem fogyasztható termékeket.</p>

▼B

Ez az alcím magában foglalja különösen a „főzőalkoholokat”, amelyeket a köznyelvben „főzőbornak”, „főzőportónak”, „főzőkonyaknak” és „főzőborpárlatnak” is neveznek. A főzőborok asztali borból vagy alkoholmentes borból, vagy a kettő keverékéből állnak, amelyhez só vagy több fűszerből álló keveréket (például só és bors) adtak, aminek következtében a termék italként nem fogyasztható. E termékek általában legalább 5 g/l sót tartalmaznak.

2104 Leves és erőleves és ezek előállítására szolgáló készítmény; homogenizált összetett élelmiszer-készítmény

2104 20 00 Homogenizált összetett élelmiszer-készítmény

Az „összetett homogenizált élelmiszer-készítmény” fogalmát az árucsoporthoz tartozó Megjegyzések 3. pontja határozza meg.

A 21. árucsoporthoz tartozó Megjegyzések 3. pontjában lévő „Ezek a készítmények kis mennyiségben szemmel látható élelmiszerösszetevő-darabokat is tartalmazhatnak.” mondat nem utal arra, hogy tömegszázalékban vagy méretben meghatározott korlátozás vonatkozna az említett szemmel látható darabokra annak érdekében, hogy a termék a 2104 20 00 alszám alá tartozzon. A „kis mennyiségben szemmel látható élelmiszerösszetevő-darabok” fogalma a termék objektív jellemzői alapján értelmezendő: meg kell vizsgálni, hogy a szemmel látható darabokat akkora mennyiségben adták-e a termékhez, hogy azok a termék jelentős mennyiségét teszik ki. Amennyiben ez a helyzet áll fenn, úgy a terméket máshová kellene besorolni (pl. a 2005 vtsz.), mivel a termék ily módon elveszíti a homogenizált összetett élelmiszer- készítményre utaló jellegét.

2105 00 Fagylalt és más ehető jégkrém, kakaótartalommal is

Jelen vtsz. alkalmazásában a „fagylalt és más ehető jégkrém” olyan élelmiszer-készítményt jelent, a kiskereskedelem számára kiszerve is, kakaó- vagy csokoládétartalommal is (esetleg bevonatként), amely a fagyasztás eredményeként szilárd vagy pépes állapotban van, és amelyet ilyen állapotban való fogyasztásra szántak.

Ezen termékek lényeges jellemzője, hogy 0 °C körüli hőmérsékleten visszaalakulnak folyékony vagy félig folyékony állapotúvá.

Ha azonban az egyébként jégkrémszerű készítmények nem rendelkeznek a fenti lényeges jellemzőkkel, a 1806, a 1901 vagy a 2106 vtsz.-ok közül a megfelelő alá osztályozandók.

Az ide tartozó termékeknek igen sokféle neve lehet (fagylalt, jégkrém, parfê stb.) és nagyon változatos formákban kiszervek lehetnek; tartalmazhatnak kakaót vagy csokoládét, cukrot, növényi vagy tejsziradékot, tejet (lefölözve is), gyümölcsöt, stabilizálókat, ízesítő- és színezőanyagokat stb.

Teljes zsirtartalmuk általában nem haladja meg a végtermék 15 tömegszázalékát. Egyes különlegességek azonban, amelyek készítéséhez sok tejszint használtak, kb. 20 tömegszázaléknyi zsirt is tartalmazhatnak.

▼ B

Bizonyos fajta jégkrémek előállításában a levegő is nyersanyag, a végtermék térfogatának növelésére használják (expanzió).

A 2105 00 vtsz. értelmében kakaótartalmúnak csak a kakaóbabot, kakaómasszát vagy kakaóport tartalmazó termékek minősülnek.

Lásd még a 2105 vtsz-hoz tartozó HR Magyarázatot, különösen az ide nem tartozó áruk tekintetében.

2106**Máshol nem említett élelmiszer-készítmény****2106 10 20 és
2106 10 80****Fehérjekoncentrátum és texturált fehérje**

Lásd a 2106 vtsz-hoz tartozó HR Magyarázat második bekezdésének (6) pontját a fehérje-hidrolizátumokról szóló rész kivételével.

Nem tartozik ide a koncentrált tejfehérje (0404 90 alszám vagy 3504 00 vtsz.).

A termék szacharóz tartalmának áruosztályozási célra történő meghatározása során ezen alszám alatt az invert-cukor szacharózban kifejezett mennyiségét is figyelembe kell venni.

2106 90 20**Összetett alkoholos készítmények, az illatanyag-alapúak kivételével, italok előállításához**

Lásd a 2106 vtsz-hoz tartozó HR Magyarázat második bekezdésének (7) pontját.

Lásd még az árucsoporthoz tartozó Kiegészítő megjegyzések 2. pontját.

Nem tartoznak ezen alszám alá azok a hasonló összetett készítmények, amelyeknek alkoholtartalma nem haladja meg a 0,5 térfogatszázalékot (2106 90 92 vagy 2106 90 98 alszám).

2106 90 30**Izoglükózsirup**

Lásd az árucsoporthoz tartozó Kiegészítő megjegyzések 3. pontját.

**2106 90 92 és
2106 90 98****Más**

Lásd a 2106 vtsz-hoz tartozó HR Magyarázat második bekezdésének (1)–(5), (8)–(11) és (13)–(16) pontját, valamint a 2106 10 20 és 2106 10 80 alszámokhoz tartozó magyarázat harmadik bekezdését.



22. *ÁRUCSOPORT*

ITALOK, ALKOHOLTARTALMÚ FOLYADÉKOK ÉS ECET

Általános megjegyzések

Amennyiben ezen árucsoportban megkülönböztetik a terméket aszerint, hogy csomagolása kétliteres vagy annál kisebb vagy két liternél nagyobb, a csomagoló tartályban lévő folyadék mennyiségét kell figyelembe venni és nem a tartály űrtartalmát.

Feltéve, hogy nem gyógyszerek, ebbe az árucsoportba tartoznak az erősítőszerke, amelyek italként közvetlen fogyasztásra alkalmasak, még akkor is, ha csak kis mennyiségben (pl. kiskanalanként) kell azokat bevenni. Az alkoholt nem tartalmazó, fogyasztás előtt felhígítandó erősítőszerke nem tartoznak a 22. árucsoportba (általában 2106 vtsz.).

Kiegészítő megjegyzések
2. b) pontjához A potenciális alkoholtartalmat térfogatszázalékban úgy kell kiszámolni, hogy a 100 liter termékben lévő cukrok tömegét (az invertcukor kilogrammjaiban számolva) meg kell szorozni 0,6-es tényezővel.

2201 **Víz, beleértve a természetes vagy mesterséges ásványvizet és a szénsavas vizet is, cukor vagy más édesítőanyag hozzáadása és ízesítés nélkül; jég és hó**

**2201 10 11 –
2201 10 90** **Ásványvíz és szénsavas víz**

Ide tartoznak a 2201 vtsz-hoz tartozó HR Magyarázat (B) és (C) bekezdéseiben felsorolt termékek.

Nem tartoznak ide az aeroszolos palackban lévő természetes ásványvizek bőrgyógyászati célokra (3304 vtsz.).

**2201 10 11 –
2201 10 19** **Természetes ásványvíz**

A „természetes ásványvíz” olyan vizet jelent, amely megfelel az Európai Parlament és a Tanács 2009/54/EK irányelve (HL L 164., 2009.6.26., 45. o.) hatályos szövegében foglaltaknak.

2201 90 00 **Más**

Ide tartoznak a 2201 vtsz-hoz tartozó HR Magyarázat (A) és (D) bekezdéseiben felsorolt termékek.

Ide tartozik a víz gőze (párája) és a természetes víz szűrve, sterilizálva, tisztítva vagy lágyítva is.

2202 **Víz, beleértve a természetes vagy mesterséges ásványvizet és szénsavas vizet is, cukor vagy más édesítőanyag hozzáadásával vagy ízesítve és más alkoholmentes ital, a 2009 vtsz. alá tartozó gyümölcs- és zöldséglevek kivételével**

Az „alkoholmentes ital” fogalmát az árucsoporthoz tartozó Megjegyzések 3. pontja határozza meg.

▼B

E vámtarifaszám alá azok a nem alkoholtartalmú italok tartoznak, amelyek emberi fogyasztásra közvetlenül alkalmas és emberi fogyasztásra szánt folyadékok, függetlenül attól a mennyiségtől, amelyben felszívódnak, vagy azoktól a különleges céloktól, amelyekre a különböző folyadékokat fogyasztani lehet, és amelyek nem tartoznak más, pontosabban meghatározott vámtarifaszám alá. Az olyan tisztán szubjektív, változó tényezők, mint például az ilyen italok elfogyasztásának módja vagy célja, például a szomjoltás vagy az egészség javítása, az italok besorolása szempontjából nem relevánsak (lásd az Európai Unió Bíróságának 114/80. sz. ügyben hozott ítéletét).

E vámtarifaszám alá tartozik többek között a csecsemőknek szánt folyékony, fogyasztásra kész tápszer.

2202 10 00

Víz, beleértve a természetes vagy mesterséges ásványvizet és a szénsavas vizet is, cukor vagy más édesítőanyag hozzáadásával vagy ízesítve

A 2202 vtsz.-hoz tartozó HR Magyarázat (A) bekezdésében felsorolt üdítőitalok ezen alszám alá tartoznak.

Antioxidánsok, vitaminok, stabilizátorok vagy kinin jelenléte nem befolyásolja az üdítőitalok osztályozását.

Ide tartoznak a vízből, cukorból és ízesítőkből álló, műanyag tasakba kiszerezelt folyékony termékek, amelyeket arra szántak, hogy hűtőszekrényben való megfagyasztással jégnyalókká alakítsák.

Lásd még az árucsoporthoz tartozó Kiegészítő megjegyzések 1. pontját.

2202 99 19

Más

Idetartoznak az ezen árucsoportra vonatkozó magyarázat általános megjegyzéseinek második bekezdése értelmében vett erősítőszeres. Ezek az alkoholmentes italok – más néven táplálékkiegészítők – növényi kivonatokból (beleértve a gyógynövények kivonatait is), vitaminok és/vagy ásványi anyagok hozzáadásával készülhetnek. Általában a jó egészségi állapot és a jó közérzet fenntartására szolgálnak, ezért különböznek a 2202 vtsz.-hoz tartozó HR Magyarázat (A) bekezdésében említett, a 2202 10 00 alszám alá tartozó ízesített vagy édesített vizektől és más üdítőitaloktól.

**2202 99 91 –
2202 99 99**

Más, a 0401 – 0404 vtsz. alá tartozó termékekből készítmény, amelyek zsírtartalma

Ide tartozik a kereskedelemben „megerősített tej” néven ismert folyékony termék, feltéve, hogy az azonnal fogyasztható ital. A „megerősített tej” lefőlözött tej vagy sovány tejjpor alapú ital, amelyhez finomított növényi zsíradékot vagy olajat adtak, megközelítőleg olyan mértékben, hogy elérjék az eredeti teljes tej természetes zsírtartalmát. Az ilyen terméket tejszírtartalma szerint kell ezen alszámok közül a megfelelő alá besorolni.

Lásd a 2202 99 19 alszámhoz tartozó magyarazatot.

▼ B

2204 Bor friss szőlőből, beleértve a szeszezett bort is; szőlőmust, a 2009 vtsz. alá tartozó kivételével

Lásd az árucsoporthoz tartozó Kiegészítő megjegyzések 2. a) pontját a pillanatnyi alkoholtartalomra vonatkozóan.

**2204 10 11 –
2204 10 98 Pezsgőbor**

Lásd az árucsoporthoz tartozó Alszámos megjegyzés 1. pontját.

2204 10 11 Pezsgő (champagne)

A pezsgő olyan pezsgőbor, amelyet a franciaországi Champagne vidékén, kizárólag az ott szüretelt szőlőből állítanak elő.

2204 10 15 Prosecco

A Prosecco a „Prosecco”, a „Conegliano-Valdobbiadene – Prosecco”, a „Colli Asolani – Prosecco” és az „Asolo – Prosecco” eredetmegjelöléssel rendelkező termőhelyeken szüretelt „Glera” szőlőfajtából nyert, oltalom alatt álló eredetmegjelöléssel rendelkező pezsgőbor.

**2204 21 06 –
2204 21 09 Palackozott bor, a 2204 10 alszám alá tartozó kivételével, gomba formájú dugóval lezárva, lekötve, a dugót zsinór vagy más rögzítés tartja a helyén; bor másképpen, az oldott szén-dioxid következtében legalább 1 bar, de kevesebb mint 3 bar túlnyomás alatt palackozva, 20 °C hőmérsékleten mérve**

Ide tartozik:

1. gomba formájú dugóval lezárt olyan bor, amely nem felel meg az árucsoporthoz tartozó Alszámos megjegyzés 1. pontja szerint a „pezsgőbor” meghatározásának;
2. a nem gomba formájú dugóval ellátott üvegben kiserelt olyan bor, amelynek túlnyomása 20 °C-on legalább 1 bar, de kevesebb, mint 3 bar.

Az alábbi ábra szerinti alakú parafa- és hasonló műanyag-dugó az ún. gomba formájú dugó.

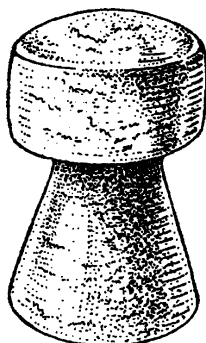

▼ B

2204 21 11 – 2204 21 98	<p>Más</p> <p>Lásd az árucsoporthoz tartozó Kiegészítő megjegyzések 4. és 5. pontját.</p> <p>A teljes száraz kivonat nem illó alkotórészei a Kiegészítő megjegyzések 4. (A) pontja értelmében a következők: cukrok, glicerin, tanninok, borkósav, színező anyagok és sók.</p>
2204 21 11 – 2204 21 78	<p>Oltalom alatt álló eredetmegjelöléssel (OEM) ellátott borok</p> <p>Lásd az árucsoporthoz tartozó Kiegészítő megjegyzések 6. a) pontját.</p>
2204 21 23	<p>Tokaj</p> <p>Lásd az árucsoporthoz tartozó Kiegészítő megjegyzések 4. B bekezdésének b) pontját.</p>
2204 21 79 és 2204 21 80	<p>Oltalom alatt álló földrajzi jelzéssel (OFJ) ellátott borok</p> <p>Lásd az árucsoporthoz tartozó Kiegészítő megjegyzések 6. a) pontját.</p>
2204 22 10	<p>Palackozott bor, a 2204 10 alszám alá tartozó kivételével, gomba formájú dugóval lezárva, lekötve, a dugót zsinór vagy más rögzítés tartja a helyén; bor másképpen, az oldott szén-dioxid következtében legalább 1 bar, de kevesebb mint 3 bar túlnyomás alatt palackozva, 20 °C hőmérsékleten mérve</p> <p>A 2204 21 06–2204 21 09 alszámokhoz tartozó magyarázat értelemszerűen alkalmazandó.</p>
2204 22 22 – 2204 22 98	<p>Más</p> <p>Lásd az árucsoporthoz tartozó Kiegészítő megjegyzések 4. és 5. pontját.</p> <p>A teljes száraz kivonat nem illó alkotórészei a Kiegészítő megjegyzések 4. (A) pontja értelmében a következők: cukrok, glicerin, tanninok, borkósav, színező anyagok és sók.</p>
2204 22 22 – 2204 22 78	<p>Oltalom alatt álló eredetmegjelöléssel (OEM) ellátott borok</p> <p>Lásd az árucsoporthoz tartozó Kiegészítő megjegyzések 6. a) pontját.</p>
2204 22 33	<p>Tokaj</p> <p>Lásd az árucsoporthoz tartozó Kiegészítő megjegyzések 4. B bekezdésének b) pontját.</p>
2204 22 79 és 2204 22 80	<p>Oltalom alatt álló földrajzi jelzéssel (OFJ) ellátott borok</p> <p>Lásd az árucsoporthoz tartozó Kiegészítő megjegyzések 6. a) pontját.</p>

▼B

- 2204 29 10** **Palackozott bor, a 2204 10 alszám alá tartozó kivételével, gomba formájú dugóval lezárva, lekötve, a dugót zsinór vagy más rögzítés tartja a helyén; bor másképpen, az oldott szén-dioxid következtében legalább 1 bar, de kevesebb mint 3 bar túlnyomás alatt palackozva, 20 °C hőmérsékleten mérve**
- A 2204 21 06–2204 21 09 alszámokhoz tartozó magyarázat értelemszerűen alkalmazandó.
- 2204 29 22 –
2204 29 98** **Más**
- Lásd az árucsoporthoz tartozó Kiegészítő megjegyzések 4. és 5. pontját.
- A teljes száraz kivonat nem illó alkotórészei a Kiegészítő megjegyzések 4. (A) pontja értelmében a következők: cukrok, glicerin, tanninok, borkósav, színező anyagok és sók.
- 2204 29 22 –
2204 29 78** **Oltalom alatt álló eredetmegjelöléssel (OEM) ellátott borok**
- Lásd az árucsoporthoz tartozó Kiegészítő megjegyzések 6. a) pontját.
- 2204 29 79 és
2204 29 80** **Oltalom alatt álló földrajzi jelzéssel (OFJ) ellátott borok**
- Lásd az árucsoporthoz tartozó Kiegészítő megjegyzések 6. a) pontját.
- 2204 30 10** **Erjedésben vagy az alkohol hozzáadásától eltérő módon erjesztéssel lefojtva**
- Lásd az árucsoporthoz tartozó Kiegészítő megjegyzések 3. pontját a Kiegészítő megjegyzések 2. a), 2. b) és 2. c) pontjaival kapcsolatosan.
- 2204 30 92** **Koncentrált**
- Lásd az árucsoporthoz tartozó Kiegészítő megjegyzések 7. pontját.
- 2204 30 96** **Koncentrált**
- Lásd az árucsoporthoz tartozó Kiegészítő megjegyzések 7. pontját.
- 2205** **Vermut és friss szőlőből készült más bor növényekkel vagy aromatikus anyagokkal ízesítve**
- Az e vtsz. alá tartozó és a 2205 vtsz.-hoz tartozó HR Magyarázat által leírt borok közé tartoznak:
1. a „Marsala all'uovo”, „Marsala alla mandorla” és „Crema di Marsala all'uovo” néven ismert ital, amely Marsala bor tojássárgájával, mandulával és más aromás anyagokkal ízesítve;
 2. a bor alapú „Sangria” néven ismert ital, pl. citrommal vagy narancssal ízesítve.

▼B

Lásd az árucsoporthoz tartozó Kiegészítő megjegyzések 8. pontját. Az olyan italok, amelyeknek a pillanatnyi alkoholtartalma kevesebb, mint 7 térf. %, a 2206 00 vtsz. alá tartoznak.

2206 00 **Más erjesztett ital (pl.: almabor, körtebor, mézbor, szaké); erjesztett italok keverékei és erjesztett italok és alkoholmentes italok máshol nem említett keverékei**

►**M7** Az erjesztés útján nyert árukat továbbra is a 2206 vámtarifaszám alá kell besorolni, feltéve, hogy megőrzik az e vámtarifaszám alá besorolt áruk, azaz az erjesztett italok jellemzőit. Azoknak a termékeknek, amelyeket például desztillált szesz, víz és más anyag (például szirup, különböző aromák és színezőanyagok, valamint, néhány esetben tejszínalap) hozzáadásával állítottak elő, megváltozhattak a jellemzőik. Amennyiben ezen anyagok hozzáadása következtében a meghatározott gyümölcsből vagy természetes termékből előállított ital, vagyis a 2206 vámtarifaszám alá tartozó erjesztett ital elveszíti ízét, illatát és/vagy kinézetét, a terméket a 2208 vámtarifaszám alá kell besorolni (ezzel kapcsolatban lásd például az Európai Unió Bíróság által a C-150/08. sz. ügyben ⁽¹⁾, valamint a C-532/14. és C-533/14. sz. egyesített ügyekben hozott ítéleteket ⁽²⁾). ◀

2206 00 10 **Pikett**

Lásd az árucsoporthoz tartozó Kiegészítő megjegyzések 9. pontját.

**2206 00 31 –
2206 00 89** **Más**

Ezen alszámok alá a 2206 vtsz.-hoz tartozó HR Magyarázat második bekezdésének (1)–(10) pontjaiban leírt termékek tartoznak.

**2206 00 31 és
2206 00 39** **Habzóbor**

A habzóborra illetően lásd az árucsoporthoz tartozó Kiegészítő megjegyzések 10. pontját.

A fenti Kiegészítő megjegyzésben említett gomba formájú dugókat illetően lásd a 2204 21 06–2204 21 09 alszámhoz tartozó magyarázat utolsó bekezdését.

**2206 00 51 –
2206 00 89** **Nem habzóbor tartályban (palackban)**

Ide azok az italok tartoznak, amelyeket nem friss szőlőmust természetes erjesztésével állítottak elő, hanem koncentrált szőlőmustból készültek. Az ilyen must stabil és kívánság szerint felhasználásig tárolható.

Az erjedési folyamatot általában élesztővel indítják meg. Az erjesztés előtt vagy alatt cukrot is adagolhatnak a musthoz. Az így nyert terméket végül édesíthetik, szesszel erősíthetik vagy keverhetik is.

2207 **Nem denaturált etil-alkohol legalább 80 térfogatszázalék alkoholtartalommal; etil-alkohol és más szesz denaturálva, bármilyen alkoholtartalommal**

⁽¹⁾ A Bíróság 2009. május 7-i ítélete, *Siebrand*, C-150/08, ECLI:EU:C:2009:294.

⁽²⁾ A Bíróság 2016. május 12-i ítélete, *Toorank Productions*, C-532/14 és C-533/14, ECLI:EU:C:2016:337.

▼ B**2207 10 00 Nem denaturált etil-alkohol legalább 80 térfogatszázalék alkoholtartalommal**

Lásd a 2207 vtsz-hoz tartozó HR Magyarázatot, a negyedik bekezdés kivételével.

Az alkoholos ital (pl. a gin, vodka) a 2208 20 12–2208 90 78 alszám alá osztályozandó, tekintet nélkül alkoholtartalmára.

2207 20 00 Etil-alkohol és más szesz denaturálva, bármilyen alkoholtartalommal

Lásd a 2207 vtsz-hoz tartozó HR Magyarázat negyedik bekezdését.

2208 Nem denaturált etil-alkohol kevesebb, mint 80 térfogatszázalék alkoholtartalommal; szesz, likőr és más szeszes ital

A 2208 vtsz. alá tartozó szesz, likőr és más alkoholos ital általában emberi fogyasztásra szánt alkoholos folyadék, amely a következőképpen készül:

- természetes erjesztett folyadék, mint pl. a bor vagy almabor, vagy előzetesen erjesztett gyümölcs, borseprő, gabona vagy más növényi termék közvetlen lepárlásával (aroma hozzáadásával is), vagy
- a lepárlással előállított alkoholhoz egyszerűen különféle aromaanyagokat és néha cukrot adva.

A különböző alkoholos italokat a 2208 vtsz-hoz tartozó HR Magyarázat harmadik bekezdésének (1)–(18) pontja írja le.

Ami a nem denaturált alkoholos italt illeti, az még akkor is e vtsz. alá osztályozandó, ha 80 térfogatszázalékos vagy azt meghaladó az alkoholtartalma, akár alkalmas italként közvetlen fogyasztásra, akár nem.

Nem tartoznak e vtsz. alá az erjesztéssel nyert alkoholos italok (2203 00–2206 00 vtsz.).

**2208 30 11 –
2208 30 88 Whisky**

A whisky gabonafélék pépjének lepárlásával előállított szeszes ital és 40 térfogatszázalékos vagy magasabb alkoholtartalommal palackban vagy más tartályban forgalmaznak.

A skót whisky Skóciában lepárolt és érlelt whisky.

A whisky hozzáadott szénsavas vízzel (whisky szódával) nem tartozik ide, hanem a 2208 90 69 vagy a 2208 90 78 alszám alá osztályozandó.

2208 30 30 Házásítatlan malátawhisky (single malt whisky)

A házasítatlan skót malátawhisky egyetlen lepárlóüzem lepárlóüstjeiben, kizárólag erjesztett árpamaláta lepárlásával előállított szeszes ital.

▼ B

2208 30 41 és 2208 30 49	<p>Kevert malátawhisky, tartályban (palackban)</p> <p>A kevert skót malátawhisky két vagy több házasítatlan skót malátawhisky keverésével állítják elő, melyeket különböző lepárlóüzemekben pároltak le/különböző lepárlóüzemekről szereztek be.</p>
2208 30 61 és 2208 30 69	<p>Házasítatlan gabonawhisky és kevert gabonawhisky, tartályban (palackban)</p> <p>A házasítatlan skót gabonawhisky – a házasítatlan skót malátawhiskytól és a kevert skót malátawhiskytól eltérően – egyetlen lepárlóüzemben, más gabonafélék (mindenekelőtt búza vagy kukorica) egész szemeit tartalmazó vagy nem tartalmazó, erjesztett árpamaláta lepárlásával előállított szeszes ital.</p> <p>A kevert skót gabonawhisky két vagy több házasítatlan skót gabonawhisky keverésével állítják elő, melyeket különböző lepárlóüzemekben pároltak le/különböző lepárlóüzemekről szereztek be.</p>
2208 30 71 és 2208 30 79	<p>Más kevert whisky, tartályban (palackban)</p> <p>A más kevert skót whiskyt („Blended Scotch Whisky”) egy vagy több házasítatlan skót malátawhisky és egy vagy több házasítatlan skót gabonawhisky keverésével állítják elő.</p>
2208 40 11 – 2208 40 99	<p>Rum és erjesztett cukornádtermékek lepárlásából nyert más szesz</p> <p>Ide tartozik pl. a rum és a tafia, a 2208 vtsz-hoz tartozó HR Magyarázat harmadik bekezdésének (3) pontjában leírtak alapján, feltéve, hogy ezek a termékek megtartják érzékszervi (organoleptikus) jellemzőiket.</p>
2208 50 11 és 2208 50 19	<p>Gin, tartályban (palackban)</p> <p>A gin olyan szeszes ital, amelyet általában finomított gabonaszesz vagy etilalkohol borókabogyóval és más aromás anyaggal (pl. koriander, angelikagyökér, ánizs, gyömbér) együtt történő egyszeri vagy ismételt lepárlásával nyernek.</p> <p>Ezen alszámok alkalmazásában csak a gin jellegzetes érzékszervi (organoleptikus) jellemzőivel rendelkező szeszes italok tekintendők ginnek.</p> <p>A következők pl. ezért nem tartoznak ezen alszámok alá:</p> <ul style="list-style-type: none"> a) Holland gin (2208 50 91 vagy 2208 50 99 alszám); b) Aquavit (2208 90 56 vagy 2208 90 77 alszám); c) Kranawitter (2208 90 56 vagy 2208 90 77 alszám).
2208 60 11 – 2208 60 99	<p>Vodka</p> <p>Lásd a 2208 vtsz-hoz tartozó HR Magyarázat harmadik bekezdésének (5) pontját.</p>
2208 70 10 és 2208 70 90	<p>Likőr és szíverősítő</p> <p>Lásd a 2208 vtsz-hoz tartozó HR Magyarázat első bekezdésének (B) pontját és harmadik bekezdését.</p>

▼B

2208 90 11 és 2208 90 19	<p>Rizspálinka, tartályban (palackban)</p> <p>A rizspálinka (arak) cukornádmelaszából vagy édes növényi nedvek, illetve rizs melaszából különleges élesztő felhasználásával készített szeszes ital.</p> <p>Az arakot nem szabad összetéveszteni a rakival, amelyet a mazsolából vagy száraz fügéből készült szesz ánízsmaggal végzett ismételt lepárlásával nyernek, és amely a 2208 90 56 vagy a 2208 90 77 alszám alá tartozik.</p>
2208 90 33 és 2208 90 38	<p>Szilva-, körte-, cseresznye- vagy meggypárlat (kivéve a likőrt), tartályban (palackban)</p> <p>A szilvából, körtéből és cseresznyéből készült szeszes ital olyan ital, amelyet kizárólag a szilva, körte, cseresznye vagy meggy cefre erjesztésével és lepárlásával állítanak elő.</p> <p>A szilva, cseresznye és meggy kifejezések értelmezését illetően lásd a 0809 vtsz-hoz tartozó HR Magyarázatot.</p>
2208 90 48	<p>Más</p> <p>Ezen alszám alkalmazásában a gyümölcsből lepárolt szesz olyan szeszes ital, amelyet kizárólag (egész, pép vagy lé formájú) gyümölcs (szilva, körte, cseresznye vagy meggy kivételével) erjesztésével és lepárlásával állítottak elő, pl. barackból, fekete áfonyából, málnából, szederből, fekete vagy piros ribizliből, eperből, almából, beleértve az alma-borból nyertet is. A calvados a 2208 90 45 alszám alá tartozik.</p>
2208 90 56	<p>Más</p> <p>Ezen alszám alá tartozik az ánízsmag brandy, a raki, az agavé párlat a tequila kivételével (pl. mezcal), az aromás (gyógy)füvekből lepárolt szeszes ital, a gyomorkeserű, az aquavit, a kranawitter, a gyökerekből lepárolt szeszes ital (pl. encián brandy), a cikória brandy, Hefebrand vagy seprőpárlat.</p>
2208 90 69	<p>Más szeszes ital</p> <p>A 2208 vtsz-hoz tartozó HR Magyarázat harmadik bekezdésének (14)–(18) pontjában felsorolt italokon kívül ide tartozik még:</p> <ol style="list-style-type: none"> 1. a szódavíz hozzáadásával készült alkoholos ital (pl. whisky-szóda); 2. az alkoholos tea; 3. az egymással kevert alkoholos italok, vagy a gyümölcs- vagy zöldséglével kevert alkoholos italok (koktélok).
2208 90 71	<p>Gyümölcs desztillálásából</p> <p>Lásd a 2208 90 48 alszámhoz tartozó magyarázatot. Ide tartozik a calvados is.</p>
2208 90 77	<p>Más</p> <p>Lásd a 2208 90 56 alszámhoz tartozó magyarázatot.</p>

▼B

2208 90 78	Más szeszes ital
	Lásd a 2208 90 69 alszámhoz tartozó magyarázatot.
2208 90 91 és 2208 90 99	Nem denaturált etil-alkohol, kevesebb mint 80 térfogat-százalék alkoholtartalommal, tartályban (palackban)
	<p>►M7 A KN 2208 vámtarifaszám alá tartoznak azok az áruk, amelyek előállítására nem kizárólag erjesztés, hanem úgyszintén tisztítási eljárás útján kerül sor, aminek hatására ezek az italok már nem fognak rendelkezni az erjesztett italok tulajdonságaival és jellemzőivel, és megszerzik a KN 2208 vámtarifaszám alá besorolt etilalkohol tulajdonságait és jellemzőit (ezzel kapcsolatban lásd például az Európai Unió Bíróság által a C-196/10. sz. ügyben, a 14 térfogatszázalék alkoholtartalmú, „malt beer base” („malátasör-alap”) nevű folyadék vonatkozásában hozott ítéletet⁽¹⁾), amelyet főzött sörből ülepítéssel, majd ezután ultrafiltrációval nyerne, amely utóbbi eljárás során csökkentik az olyan összetevők koncentrációját, mint a keserűanyagok és a fehérjék).</p> <p>Lásd még a 2206 00 vámtarifaszámhoz tartozó magyarázatot is. ◀</p>
2209 00	Ecet és ecetsavból nyert ecetpótló
2209 00 11 és 2209 00 19	Borecet, tartályban (palackban)
	Lásd az árucsoporthoz tartozó Kiegészítő megjegyzések 11. pontját.
	Lásd még a 2209 vtsz-hoz tartozó HR Magyarázat (I) rész, második bekezdésének (1) pontját.
2209 00 91 és 2209 00 99	Más, tartályban (palackban)
	Ide tartoznak a 2209 vtsz-hoz tartozó HR Magyarázat (I) rész, második bekezdésének (2), (3) és (4) pontjában, valamint a (II) részben felsorolt termékek.

⁽¹⁾ A Bíróság 2011. július 14-i ítélete, *Paderborner Brauerei*, C-196/10, ECLI:EU:C:2011:487.

▼B23. *ÁRUCSOPORT***AZ ÉLELMISZERIPAR MELLÉKTERMÉKEI ÉS HULLADÉKAI;
ELKÉSZÍTETT ÁLLATI TAKARMÁNY**

Kiegészítő megjegyzések 3. pontjához A potenciális alkoholtartalmat tömegszázalékban úgy kell kiszámolni, hogy a 100 kg termékben lévő cukrok tömegét (az invertcukor kilogrammjaiban számolva) meg kell szorozni 0,47-es tényezővel.

2301 Emberi fogyasztásra alkalmatlan liszt, dara és labdac (pellet) húsból, vagy vágási melléktermékből, belsőségből, halból, vagy rákféléből, puhatestűből vagy más gerinctelen víziállatból; tepertő

2301 20 00 Liszt, dara és labdac (pellet) halból, vagy rákféléből, puhatestűből vagy más gerinctelen víziállatból

Az ide tartozó halliszt, -dara és -pellet halból vagy halhulladékból áll, amelyet először általában megfőznek és azután pépesítenek, szárítanak és őrölnek, és néha labdac (pellet) formára tömörítenek.

Nem tartozik ide az emberi fogyasztásra alkalmas halliszt (0305 10 00 alszám).

2302 Gabonafélék vagy hüvelyes növények szítálásából, őrléséből vagy egyéb megmunkálása során keletkező korpa, korpás liszt és más maradék, labdac (pellet) alakban is

Az ide, illetve a 11. árucsoportba tartozó termékek megkülönböztetésére lásd a 11. árucsoporthoz tartozó megjegyzések 2. (A) pontját.

A 2302 vtsz-hoz tartozó HR Magyarázat (B) (1) pontjában említett maradékoknak 50 % vagy annál több gabona- vagy zöldségtartalommal kell rendelkezniük.

Az (eredeti állapotú) termék keményítőtartalmának meghatározására a Bizottság 152/2009/EK rendelete (HL L 54., 2009.2.26., 1. o.) III. mellékletének, L részében meghatározott módszert kell alkalmazni.

2302 10 10 és 2302 10 90 Kukoricából

Feltéve, hogy megfelelnek a 11. árucsoporthoz tartozó Megjegyzések (2) (A) pontjában meghatározott követelményeknek, a tisztított hántolatlan kukoricaszemek rostálása során visszanyert kukoricaszem darabok nem tartoznak ezen alszámok alá (1104 23 98 alszám).

2303 Keményítő gyártásánál keletkező maradék és hasonló hulladék, kilúgozott cukorrépaszelet, kipréselt cukornád és más cukorgyártási hulladék, sör vagy szeszgyártási üledék és hulladék, labdac (pellet) alakban is

A termék keményítő- és fehérjetartalmának meghatározására a bizottság 152/2009/EK rendelete (HL L 54., 2009.2.26., 1. o.) III. mellékletének, L és C részében meghatározott módszereket kell alkalmazni.



2303 10 11 és
2303 10 19

Keményítő gyártásánál keletkező hulladék kukoricából (kivéve az áztatólé-koncentrátumot), amelynek szárazanyagra számított fehérjetartalma

Az ezen alszámok alá osztályozott termékeknek teljesíteniük kell az árucsoporthoz tartozó Kiegészítő megjegyzések 1. pontjában meghatározott feltételeket.

Ezen alszámok alá tartozik:

1. kukorica glutén (általában liszt formájában), amely főként a kukoricaszemeknek a keményítő elválasztása után nyert gluténjéből áll; a fehérjetartalom (nitrogén \times 6,25) a 40 tömegszázalékot meghaladja;
2. glutén dara, amelyet a kukorica száraz keményítőgyártási maradéka és a tiszta glutén keverésével állítanak elő; az ilyen termék általában kb. 40 tömegszázalék fehérjét tartalmaz (nitrogén \times 6,25);
3. kukorica glutén takarmány, amely általában legalább 20 tömegszázalék fehérjét (nitrogén \times 6,25) tartalmaz, és főként magburok- és magbél-darabokból, kukorica gluténból, és esetleg áztatólé koncentrátumból áll, mindezek a kukoricából történő keményítőgyártás melléktermékei.

Ide tartoznak a fenti termékek labdac (pellet) formára tömörítve is.

Ezen alszámok alá csak a Bizottság 152/2009/EK rendelete (HL L 54., 2009.2.26., 1. o.) III. mellékletének, L részében meghatározott módszerrel mérve a szárazanyagra számított 28 tömegszázalékot meg nem haladó keményítőtartalmú áruk tartoznak, és a Bizottság 152/2009/EK rendelete (HL L 54., 2009.2.26., 1. o.) III. mellékletének, H részében meghatározott módszerrel mérve zsírtartalmuk nem haladhatja meg a szárazanyagra számított 4,5 tömegszázalékot.

A termékek ennél magasabb keményítő- vagy zsírtartalommal általában a 11. árucsoportba, vagy a 2302 10 10, 2302 10 90, 2309 90 41 vagy a 2309 90 51 alszámok alá tartoznak, jellegüktől függően. Ugyanez vonatkozik a kukoricából nedves eljárással a keményítőgyártástól eltérő módszerrel kivont termékeket (kukoricaszemek szitálási maradékait, őrölt kukoricaszemeket, száraz eljárású kukoricacsíra olaj kinyerésének maradékait stb.) tartalmazó árukra.

Az ezek alá az alszámok alá tartozó termékek nem tartalmazhatnak a nedves eljárású kukoricacsíra olaj kinyeréséből származó maradékokat.

A kukorica áztatólé-koncentrátum fehérjetartalmától függetlenül a 2303 10 90 alszám alá osztályozandó.

▼B**2303 10 90****Más**

Ezen alszám alkalmazásában a maniókaggyökérből történő keményítőgyártás maradéka olyan terméket jelent, amelynek szárazanyagra számított keményítőtartalma a 40 tömegszázalékot nem haladja meg.

Ha a keményítőtartalma ennél magasabb, a termék liszt vagy dara formájában a 1106 20 10 vagy a 1106 20 90 alszámok alá osztályozandó. A labdacss (pellet) formájú áruk a 0714 10 alszám alá tartoznak.

Ide tartozik még:

1. cirok glutén takarmány, amely általában legalább 18 tömegszázalék fehérjét tartalmaz, és amely főleg a cirok mag burkának és magbelének darabjaiból, cirok gluténből és néha cirok áztatólé koncentrátumból áll, melyek mind a cirokból történő keményítőgyártás melléktermékei.

Ezen alszám alá csak a szárazanyagra számított 40 tömegszázalékot meg nem haladó keményítőtartalmú áruk tartoznak.

A termékek ennél magasabb keményítőtartalommal általában a 11. árucsoportba, vagy a 2302 vagy a 2309 vtsz. alá tartoznak, jellegüktől függően;

2. a „száraz burgonyapép”-ként ismert keményítőgyártási maradék. Az ilyen maradék keményítőtartalma általában legalább 50 tömegszázalék feletti.

A nedvességtartalom meghatározására a Bizottság 152/2009/EK rendelete (HL L 54., 2009.2.26., 1. o.) III. mellékletének, A részében meghatározott módszert kell alkalmazni.

A kukorica áztatólé koncentrátum fehérjetartalmától függetlenül ide osztályozandó.

**2303 20 10 és
2303 20 90****Kilúgozott cukorrépaszelet, kipréselt cukornád és más cukorgyártási hulladék**

A tejsavó, amelyből a laktózt (tejcsukrot) részben kivonták, nem tekintendő cukorgyártási hulladéknak és nem tartozik ide (0404 vtsz.).

Ezen alszámok alá tartozik a részben vagy teljesen cukormentesített cukorrépa.

2303 30 00**Sör- vagy szeszgyártási üledék és hulladék**

Lásd a 2303 vtsz.-hoz tartozó HR Magyarázat első bekezdésének (E) (1)–(5) pontjait.

▼B

- 2304 00 00 Szójababolaj kivonásakor keletkező olajpogácsa és más szilárd maradék, őrölve vagy labdac (pellet) alakban is**
- Nem tartozik ide az olyan szójababpehely, őrölve sem, amelyből a szójabab olajat nem vonták ki (2308 vtsz.).
- 2306 Növényi zsírok vagy olajok kivonásakor keletkező olajpogácsa és más szilárd maradék, őrölve vagy labdac (pellet) alakban is, a 2304 vagy a 2305 vtsz. alá tartozó termékek kivételével**
- 2306 41 00 Alacsony erukasav-tartalmú olajrepce- vagy repce-magból**
- Lásd az árucsoporthoz tartozó Alszámos megjegyzések 1. pontját és a 2306 41 alszámhoz tartozó HR Magyarázatot.
- 2306 90 05 Kukoricacsírából**
- Ide tartoznak a kukoricacsírából való száraz vagy nedves módszerű olajkivonás maradékai és amelyek megfelelnek az árucsoporthoz tartozó Kiegészítő megjegyzések 2. pontjában foglalt követelményeknek.
- Azok a termékek, amelyek nem elégítik ki ezt a kritériumot, jellegüktől függően általában a 11. árucsoportba vagy a 2302, vagy 2309 vtsz-ok alá sorolandók.
- 2306 90 11 és 2306 90 19 Olívaolaj kivonásakor keletkező olajpogácsa és más maradék**
- Az „olíva olaj kivonásakor keletkező maradék” kifejezés csak olyan terméket jelent, amelyben a zsíros anyag tartalom nem haladja meg a 8 tömegszázalékot. Az ennél több zsíros anyagot tartalmazó ilyen termékek (a seprők kivételével) ugyanazon alszám alá osztályozandók, mint az alapanyag (0709 92 10 vagy 0709 92 90 alszám).
- A zsírtartalom meghatározására a Bizottság 2568/91/EGK rendelete (HL L 248., 1991.9.5., 1. o.) XV. mellékletében leírt módszert kell alkalmazni.
- 2307 00 Borseprő; nyers borkő**
- 2307 00 11 Teljes alkoholtartalma legfeljebb 7,9 térfogatszázalék és szárazanyag-tartalma legalább 25 tömegszázalék**
- Lásd az árucsoporthoz tartozó Kiegészítő megjegyzések 3. pontját és a vonatkozó magyarázatot.
- 2307 00 90 Nyers borkő**
- Lásd a 2307 vtsz-hoz tartozó HR Magyarázat második bekezdését.
- 2308 00 Állatok etetésére szolgáló, máshol nem említett növényi anyag és növényi hulladék, növényi maradék és melléktermék, labdac (pellet) alakban is**

▼B**2308 00 11 Teljes alkoholtartalma legfeljebb 4,3 térfogatszázalék és szárazanyag-tartalma legalább 40 tömegszázalék**

Lásd az árucsoporthoz tartozó Kiegészítő megjegyzések 3. pontját és a vonatkozó magyarázatokat.

2308 00 40 Makk és vadgesztenye; seprő vagy törköly gyümölcsből, a szőlő kivételével

A törköly gyümölcsből, a szőlő kivételével fogalmába beletartozik a „narancshártyának” nevezett termékek, vagyis az, olyan narancs darabokból álló termékek, amelyek kezdetben, a kipréselés során belekerülnek a lébe, és a kiszűrés után gyümölcshús alkotórészeket alig tartalmaz, viszont főleg (sejt)hártyából és fehér héjből áll. Az ilyen termékeket hígított narancs-sűrítményhez és üdítőitalokhoz való adagolásra szánják.

2308 00 90 Más

Ide tartoznak a 2308 vtsz-hoz tartozó HR Magyarázat második bekezdésének (2), (3), (4), (6), (7), (8) és (9) pontjaiban meghatározott termékek.

Ide tartozik az olyan szójabab hüvely, őrölve is, amelyből a szójababolajat nem vonták ki.

2309 Állatok etetésére szolgáló készítmény

Lásd az árucsoporthoz tartozó Megjegyzés 1. pontját.

A tejtermékeket illetően lásd az árucsoporthoz tartozó Kiegészítő megjegyzések 4. pontját.

A tejtermék-, keményítő- és glükóz-, glükózsirup-, maltodextrin- és maltodextrinsirup-tartalmat forrásuktól függetlenül a termék azon állapotában kell kiszámolni, ahogyan beérkezett.

A keményítőre a következő vonatkozik:

— Ha a keményítő jelenléte nem egyértelmű, kvalitatív mikroszkópos módszer vagy jóoldattal végzett kvalitatív színreakciós módszer is használható a keményítő jelenlétének igazolására.

— A keményítőtartalmat a 152/2009/EK bizottsági rendelet (HL L 54., 2009.2.26., 1. o.) III. mellékletének L. részében megállapított polarimetriás módszerrel (más néven: a módosított Ewers-módszer) kell meghatározni.

▼B

Ha a polarimetriás módszer – pl. az alábbiakban felsorolt anyagok nagy mennyiségű jelenléte miatt – nem alkalmazható, a keményítőtartalmat a 121/2008/EK bizottsági rendelet (HL L 37., 2008.2.12., 3. o.) mellékletében megállapított enzimatikus analitikai módszerrel kell meghatározni.

A következő anyagokról ismeretes, hogy interferenciákat idéznek elő a polarimetriás módszer alkalmazása során:

- a) (cukor)répakészítmények, pl. (cukor)répapép, (cukor)répamelasz, (cukor)répapép-melasz, (cukor)répaseprő, (répa)cukor;
- b) citruspép;
- c) lenmag; lenmagpogácsa; extrahált lenmag;
- d) repcemag; repcemagpogácsa; extrahált repcemag; repcemaghéj;
- e) napraforgómag; extrahált napraforgómag; részlegesen hántolt, extrahált napraforgómag;
- f) koprapogácsa; extrahált kopra;
- g) burgonyapép;
- h) szárított élesztő;
- i) inulinban gazdag termékek (például csicsókaszeletek és csicsókadara);
- j) töpörtyű;
- k) szójatermékek.

— A keményítőt 0,5 tömegszázaléknál kisebb mértékben tartalmazó termékek nem tekinthetők keményítőtartalmú terméknek.

A szőlőcukor-tartalom meghatározására nagynyomású-/teljesítményű folyadék-kromatográfia (HPLC) alkalmazható (904/2008/EK bizottsági rendelet (HL L 249., 2008.9.18., 9. o.)).

2309 10 11 -
2309 10 90

Kutya- vagy macskaeledel a kiskereskedelemben szokásos módon kiszerve

Ezen alszámok alá tartoznak a kutyáknak rágszálásra szánt árucikkek különféle formában (mint például csomók, botok stb.) bemutatva, amelyek általában bőrből készülnek más anyagok (például keményítő, cukor vagy szárított hús) hozzáadásával. Ugyanakkor azok a 100 %-ban bőrből készült termékek, amelyeket nem vetettek alá kiegészítő eljárásoknak takarmány célú felhasználás céljából, nem tartoznak ide 4205).

▼B

- 2309 90 10** **Hal vagy tengeri emlős részeit tartalmazó oldat**
- Lásd a 2309 vtsz-hoz tartozó HR Magyarázat (II) (B) rész, utolsó bekezdése (1) pontját.
- 2309 90 20** **Az ezen árucsoporthoz tartozó Kiegészítő megjegyzések 5. pontjában említett termékek**
- A kukorica áztatólé tápoldatként történő alkalmazása általában 2 százalékot meg nem haladó mértékben elpusztult erjesztő anyagok jelenlétét eredményezheti a termékben. Ezek a részecskék mikroszkóp alatt észlelhetők.
- Az egyes fermentációs eljárások során használt, az áztatólé maradékait tartalmazó termékben nagyon kis mennyiségben megtalálhatók továbbá az alábbi anyagok is: amiloglikozidáz, alfa-amiláz, xantángumi, tejsav, citromsav, lizin, treonin, triptofán.
- A kukorica áztatólé ezek közül az anyagok közül néhányat már eleve tartalmaz (pl. aminosavakat) igen kis mennyiségben, és a fermentáció miatti koncentrációnövekedés elhanyagolható.
- Az olyan termékeket, amelyekben a keményítő- vagy zsírtartalom meghaladja a Kiegészítő megjegyzések 5. pontjában megadott határértékeket, jellegük szerint a 2309 90 41 vagy a 2309 90 51 alszám alá kell osztályozni.
- A kukorica alapú keményítőgyártás USA-ból importált maradékainak egyezőségét a Bizottság 1375/2007/EK rendeletével (HL L 307., 2007.11.24., 5. o.) összhangban kell megvizsgálni.

24. *ÁRUCSOPORT***DOHÁNY ÉS FELDOLGOZOTT DOHÁNYPÓTLÓ**

2401

Feldolgozatlan dohány; dohányhulladék

A természetes vagy feldolgozatlan állapotú dohányra vonatkozóan lásd a 2401 vtsz-hoz tartozó HR Magyarázat 1. bekezdését.

Figyelembe kell venni az alábbiakat:

- a) A „mesterséges hővel szárított” Virginia típusú dohány olyan mesterséges atmoszférikus eljárással kezelt dohányt jelent, amelynél a hőfokot és a levegőztetést szabályozzák, anélkül, hogy a füst és a füstgázok érintkezhetnének a dohánylevelekkel; a kezelt dohánylevelek színe általában a citromsárga és a nagyon sötét narancsszín, vagy a vörös között változik. Az eltérő fokú érettség vagy a termesztési és a kezelési módszer eltérései gyakran más színeket és színekombinációkat eredményeznek.
- b) A „természetes úton szárított” Burley típusú dohány (a Burley-hibrideket is beleértve) olyan természetes atmoszférikus eljárással kezelt dohányt jelent, amelyen nem érződik a füst vagy a füstgázok illata, amennyiben kiegészítő hő- vagy légcirkulációt alkalmaznak; a dohánylevelek színe általában a világos rozsdabarnától a vöröses színig változik. Az eltérő fokú érettség vagy a termesztési és a kezelési módszer eltérései gyakran más színeket és színekombinációkat eredményeznek.
- c) A „természetes úton szárított” Maryland típusú dohány olyan természetes atmoszférikus eljárással kezelt dohányt jelent, amelyen nem érződik a füst vagy a füstgázok illata, amennyiben kiegészítő hő- vagy légcirkulációt alkalmaznak; a dohánylevelek színe általában a világos sárgától a sötét meggypiros színig változik. Az eltérő fokú érettség vagy a termesztési és a kezelési módszer eltérései gyakran más színeket vagy színekombinációkat eredményeznek.
- d) A „füstöléssel szárított” dohány olyan nyílt lángot alkalmazó mesterséges atmoszférikus eljárással kezelt dohányt jelent, amelynél a fa füstjét a dohány részben magába szívta. A „füstöléssel szárított” dohány levelei a szártól meghatározott távolságban mérve általában vastagabbak, mint a természetes úton szárított, a Burley vagy Maryland típusú dohányé. A dohánylevelek színe általában a sárgásbarnától a nagyon sötét barnáig változhat. Az eltérő fokú érettség vagy a termesztési és a kezelési módszer eltérései gyakran más színeket vagy színekombinációkat eredményeznek.

A „napon szárított” dohányt közvetlenül a Nap hőjével kezelik a szabad levegőn és teljes nappali fényben.

Nem tartozik ide az élő dohány, mint növény (0602 vtsz.).

2401 30 00

Dohányhulladék

A 2401 vtsz-hoz tartozó HR Magyarázat (2) bekezdésében felsorolt termékek mellett ide tartoznak még:

▼B

1. a dohánylevelek feldolgozási hulladéka; általában „törmelék”-ként ismeretes, de a tagországokban még sokféle neve lehet, mint pl. „apródohány”, „apró kocsány hulladék”, „dohánysöpredék”, „kirinti” vagy „broquelins” stb. Általában olyan idegen szennyezéseket is tartalmaz, mint a por, növényi hulladék, textilrost. A port néha szitálással eltávolítják belőle;
2. dohánylevél hulladék, amelyet a kereskedelemben „ros-taalja” néven ismernek és a fent említett dohányhulladék rostálásával nyernek;
3. szivargyártási hulladék, azaz „vágási hulladék”, amely dohánylevelek darabkáiból és „vágási hulladékból” áll;
4. dohánypor (egyfajta hulladék-melléktermék, amelyet a fent említett (dohány)hulladék rostálásával nyernek).

Nem tartozik ide a kereskedelem számára feldolgozott dohánynak, vagy rágódohálynak, tubáknak vagy dohánypornak elkészített dohányhulladék, vagy az olyan sem, amelyet vélhetően feldolgozott dohány, rágódohány, tubák vagy dohánypor előállítására céljából kezeltek (2403 vtsz.).

2402 Szivar, mindkét végén levágott végű szivar (manillaszivar), kis alakú szivar (cigarillos) és cigaretta dohányból vagy dohánypótlóból

2402 10 00 Szivar, mindkét végén levágott végű szivar (manillaszivar) és kis alakú szivar (cigarillos) dohánytöltettel

A szivar, mindkét végén levágott végű szivar és kis alakú szivar olyan elszívható dohányrúd, amelyet tulajdonságainál fogva kizárólag elszívásra szántak, és amely rendelkezik a következőkkel:

- a) természetes dohányból készült külső borítás, amely teljesen befedi a terméket, beleértve a füstszűrőt is, amennyiben van (de a külső borítást akár csak részben fedő további rétegek nélkül), de nem fedi a szopókával ellátott szivar esetében a szopókát; vagy
- b) tisztított kevert töltet, és a szivar szokásos színével megegyező, a 2403 91 00 alszám alá tartozó visszanyert dohányból (dohányfóliából) készült külső borítás, amely teljesen befedi a terméket, beleértve a füstszűrőt is, amennyiben van, de nem fedi a szopókával ellátott szivar esetében a szopókát; egy termék tömege – a füstszűrő vagy a szopóka nélkül – legalább 2,3 g és legfeljebb 10 g, és a kerülete a dohányrúd hosszának legalább egyharmadán legalább 34 mm.

A visszanyert dohányból (dohányfóliából) készült borítással rendelkező, adott esetben részben a dohánytól eltérő anyagokat is tartalmazó termékeket, amennyiben megfelelnek a fenti követelményeknek, ezen alszám alá kell besorolni.

2402 20 10 és 2402 20 90 Cigaretta dohánytöltettel

A cigaretta olyan dohányrúd, amely változatlan állapotban elszívható és nem tartozik a szivarok vagy a kis alakú szivarok közé (lásd a 2402 10 00 alszámhoz tartozó magyarázatot).

▼B

Feltéve, hogy a fenti feltételnek megfelelnek, ide tartoznak az olyan termékek is, amelyek kisméretben a dohánytól eltérő anyagot is tartalmaznak.

Nem tartozik ezen alszámok alá a nem dohányból, hanem teljesen eltérő más anyagból készült termék (2402 90 00 alszám vagy ha orvosi célra szánták 30. árucsoport).

2402 90 00**Más**

Ide tartoznak a szivarok, levágott végű szivarok, kislakú szivarok és szivarkák teljes egészében dohánypótlóból előállítva, pl. a salátafélék egy változatának különlegesen kezelt leveleiből készített, sem dohányt, sem nikotint nem tartalmazó cigaretták.

2403**Más feldolgozott dohány és feldolgozott dohánypótló; „homogenizált” vagy „visszanyert” dohány (dohányfólia); dohánykivonat és -esszencia****2403 11 00****Az árucsoporthoz tartozó alszámos megjegyzés 1. pontjában meghatározott vízpipadohány**

Lásd az árucsoporthoz tartozó Alszámos megjegyzések 1. pontját és a 2403 11 alszámhoz tartozó HR Magyarázatot.

**2403 19 10 és
2403 19 90****Más**

A fogyasztási dohány vágott vagy más módon aprított, tömbökbe préselt vagy sodrott dohány, amely további ipari kezelés nélkül elszívható.

Dohánylevelek feldolgozása vagy dohánytermékek gyártása során keletkezett hulladék, mely elszívásra alkalmas fogyasztási dohánynak minősül, ha nem felel meg a szivar, kis alakú szivar (cigarillos) vagy cigaretták meghatározásának (lásd a 2402 10 00, valamint a 2402 20 10 és 2402 20 90 alszámok magyarázatait).

A fogyasztási dohány és a dohánytól különböző anyagok keverékei is ezen alszámok alá osztályozandók, feltéve, hogy megfelelnek a fenti meghatározásnak; kivételt a gyógyászati célú termékek képeznek (30. árucsoport).

Ide tartozik a vágott cigarettadohány, amely cigarettagyártásra teljesen kész dohánykeverék.

2403 91 00**„Homogenizált” vagy „visszanyert” dohány (dohányfólia)**

Lásd a 2403 vtsz-hoz tartozó HR Magyarázat első bekezdésének (6) pontját.

2403 99 10**Rágódohány és tubák**

A rágódohány olyan tekerces, rúd, csík, kocka és tömb alakú dohány, amelyet kifejezetten rágásra és nem elszívásra szántak és a kiskereskedelem számára kiszervek.

A tubák olyan dohánypor vagy -granulátum, amelyet úgy kezeltek, hogy ne elszívásra, hanem tubákolásra legyen alkalmas.

▼B

A részben dohánytól különböző anyagokat tartalmazó termékeket is ide kell osztályozni, feltéve, hogy megfelelnek a fenti leírásoknak.

2403 99 90**Más**

Ide tartozik:

1. dohánykivonat és -eszencia, amint azt a 2403 vtsz-hoz tartozó HR Magyarázat első bekezdésének (7) pontja meghatározza;
2. dohánypor (általában meghatározott szemcseméret-eloszlást eredményező eljárással, például őrléssel nyerik). Nem tartalmazhat szennyeződések és a szemcseméretnek 0,4 mm alatt kell lennie;
3. sodrott, illatosított és erjesztett brazil dohány gömbpálásra préselve (Mangotes);
4. expandált dohány, mely nem vágott vagy másképpen nem darabolt;
5. a teljes egészében dohánypótlókból és dohánytól különböző anyagokból készült, elszívásra szánt termékek (például „vízipadohány”).

▼B*A. MELLÉKLET***DOHÁNY ÉS DOHÁNYTERMÉKEK ELSZÍVHATÓSÁGI VIZSGÁLATA****Hatály**

Az elszívhatósági vizsgálat célja egy olyan harmonizált módszer kialakítása, amellyel meg lehet különböztetni a 2403 vámtarifaszám alá tartozó feldolgozott dohányt (további feldolgozás nélkül elszívásra alkalmas dohány) a 2401 vámtarifaszám alá tartozó feldolgozatlan dohánytól. A 2403 vámtarifaszám alá tartozó feldolgozott dohány és a 2401 vámtarifaszám alá tartozó feldolgozatlan dohány megkülönböztetése érdekében elszívhatósági vizsgálatot kell végezni. A szitálási vizsgálatot csak abban az esetben kell elvégezni, ha a minta nem alkalmas elszívásra további (ipari) feldolgozás nélkül.

Bevezetés

A 2403 19 alszám alkalmazásában az „elszívásra alkalmas” kifejezés azt jelenti, hogy a termék cigarettaformába sodorható vagy tölthető, és több szívással elégethető, vagy pipába tömhető, és több szívással elégethető.

A vizsgálat elve

A dohányminta elszívásra alkalmasságát több módon kell vizsgálni: cigarettapapírba sodorva („roll your own” RYO), cigarettahüvelybe töltve (CTF) vagy pipába tömve. Az elkészített cigarettát és pipát meg kell gyújtani, és el kell szívni. A gyulladást és az elszívhatóságot értékelni kell.

Alkalmazási kör

A vizsgálat bármely dohány, dohánytermék vagy dohánytermékrész (pl. szivar-töltelék) esetében alkalmazható. Penésszel szennyezett minta esetében a vizsgálat veszélyes lehet.

Felszerelés

A minta nedvességtartalmának szabályozására szolgáló hőmérséklet- és nedvességtartalom-szabályozó szekrény (hőmérséklet: 22 ± 1 °C, nedvességtartalom: 60 ± 3 %)

Cigarettahüvely-töltő

Cigarettapapír (70 mm × 37 mm)

Cigarettahüvely (átmérő: 7,3 mm, hossz filterrel: 85 mm)

Öngyújtó

Cigarettahüvely-töltő tisztítására szolgáló kefe

Pipa

Pipatömő

Pipatisztító eszközök

Cigarettaelszívó gép (ISO 3308-nak megfelelő)

A minták előkészítése

A mintát alaposan el kell keverni, és szükség esetén átlós negyedeléssel részmintákra kell osztani. A száraz mintát (amelynek tömegszázalékban kifejezett víztartalma kevesebb, mint 8 %) legalább 48 órán át kondicionálni kell (hőmérséklet: 22 ± 1 °C, nedvességtartalom: 60 ± 3 %).

▼B

Nem megengedett a minta bármilyen módon történő vágása, törése, aprítása, őrlése, illetve semmilyen egyéb módon történő kisebb részekre darabolása.

A vizsgálat menete

A cigarettahüvely-töltőt és a pipát meg kell tisztítani.

Pipa:

- Megfelelő mennyiségű (legalább 5,0 g) mintát kell a pipába helyezni, a pipát a pereméig töltve.
- Öngyújtóval meg kell gyújtani a pipába helyezett dohányt, és azt a pipatömővel gyengén meg kell nyomkodni. A pipát rendszeres, körülbelül 1 perces időközönként meg kell szívni.

Cigaretta:

- Cigaretta: megfelelő mennyiségű mintát kell a cigaretta papírra helyezni, és a mintát a papírral henger alakúra kell sodorni.
- Cigaretta-hüvely-töltő: megfelelő mennyiségű (legalább 0,5 g) mintát kell a cigaretta-hüvely-töltőbe helyezni, és az adott töltőhöz tartozó utasításoknak megfelelően el kell készíteni a cigarettát.
- Az elkészített cigarettákat öngyújtóval meg kell gyújtani, és hagyni kell szabadon – szívás nélkül – füstölni (a többletpapír elégetése végett). A cigarettát rendszeres, a dohány minőségétől függően körülbelül 30–60 másodperces időközönként meg kell szívni. Egy-egy szívás időtartama körülbelül 2 másodperc.

A vizsgálat értékelése (tipikus példák)

Amennyiben bármelyik elszívhatósági vizsgálat pozitív eredménnyel jár, a dohány elszívásra alkalmasnak minősül (2403 19 alszám).

Pipa elszívhatósági értékelés	RYO elszívhatósági értékelés	CTF elszívhatósági értékelés	Végső értékelés	Megjegyzés
A minta nem tömhető pipába (dohánylevelek egészben, dohánylevelek, kocsány nagyobb darabokban stb.)	Cigaretta nem sodorható (dohánylevelek egészben, dohánylevelek, kocsány nagyobb darabokban stb.)	Cigaretta nem készíthető belőle (dohánylevelek egészben, dohánylevelek, kocsány nagyobb darabokban stb.)	A minta nem alkalmas elszívásra további (ipari) feldolgozás nélkül	A 2401 10, 2401 20, 2401 30 alszámok esetében jellemző
A pipába töltött minta nem alkalmas elszívásra (a töltet nem vagy nehezen áteresztő, és a pipa a meggyújtást követően csaknem azonnal kialszik)	A minta nem sodorható cigaretta papírba, mert nem tartalmaz a sodrást lehetővé tevő (összetartó) rostokat; a töltet kihullik a cigaretta papírból	A minta cigarettahüvelybe tölthető, és az így elkészített cigarettára elszívásra alkalmas	A minta elszívásra alkalmas (elszívható)	Dohányhulladék (aprószemcse) esetében jellemző – 2403 19 alszám
A pipába töltött minta elszívásra alkalmas	A minta cigaretta papírba sodorható, és az így elkészített cigaretta elszívásra alkalmas	A minta cigarettahüvelybe tölthető, és az így elkészített cigarettára elszívásra alkalmas	A minta elszívásra alkalmas (elszívható)	Vágott dohány esetében jellemző – 2403 19 alszám

▼ B

Pipa elszívhatósági értékelés	RYO elszívhatósági értékelés	CTF elszívhatósági értékelés	Végső értékelés	Megjegyzés
A pipába töltött minta nem alkalmas elszívásra (a töltet túl gyorsan ég el, és eközben jelentős hő keletkezik – a pipa károsodhat)	A minta cigarettapapírba sodorható, és az így elkészített cigaretta elszívásra alkalmas	A minta cigarettahüvelybe tölthető, és az így elkészített cigaretta elszívásra alkalmas	A minta elszívásra alkalmas (elszívható)	Finomra vágott dohány esetében jellemző – 2403 19 alszám
A minta nem tölthető a pipába (a minta részecskéi túl kemények)	A minta nem sodorható cigarettapapírba (a kemény részecskék átszakítják a cigarettapapírt)	A minta nem tölthető cigarettahüvelybe (a kemény részecskék átszakítják a cigarettapapírt)	A minta nem alkalmas elszívásra további (ipari) feldolgozás nélkül	Vágott kocsány esetében jellemző – 2401 30 alszám

Egyes minták (különösen dohányhulladék) esetében csaknem alakatlan „rudak” sodorhatók. Ha ezek a dohány meggyújtása előtt elmorzsolódnak, vagy a meggyújtott dohányrúdból az első szívást követően kihullanak a dohányrészecskék, akkor ez az eredmény a következőképpen jellemezhető: „nem sodorható cigaretta belőle”.

Szakirodalom

ISO 3402 Dohány és dohánygyártmányok. Kondicionáló és vizsgálati légterek.

▼B*B. MELLÉKLET***RÉSZECSKEMÉRET-MEGHATÁROZÁS A MINTA SZITÁLÁSÁVAL**

A 2403 vámtarifaszám alá tartozó feldolgozott dohány és a 2401 vámtarifaszám alá tartozó feldolgozatlan dohány megkülönböztetése érdekében elszívhatósági vizsgálatot kell végrehajtani. A szitálási vizsgálatot csak abban az esetben kell elvégezni, ha a minta nem alkalmas elszívásra további (ipari) feldolgozás nélkül.

A módszer elve

A módszer a különböző fonalközü szitákon fennmaradó minta tömegszázaléka-inak meghatározása alapján teszi lehetővé a 2401 20 alszámhoz és a 2401 30 alszámhoz tartozó termékek megkülönböztetését.

Ha a 3,15 mm-nél nagyobb részecskék tömege a mintát alkotó részecskék tömegének legalább 50 %-a (v.ö. 16. sz. CORESTA-módszer), akkor a minta „Dohány részben vagy teljesen kocsány nélkül” (2401 20 alszám).

Ha a 3,15 mm-nél kisebb részecskék tömege a mintát alkotó részecskék tömegének több mint 50 %-a, akkor a minta „Dohányhulladék” (2401 30 alszám).

Alkalmazhatóság

Az eredményeket befolyásolhatják a minta fizikai-kémiai tulajdonságai és számos egyéb tényező:

- a minta fajsúlya és mérete – befolyásolja a szitálás időtartamát, és fontos a vizsgálati mennyiség meghatározása szempontjából,
- a minta törékenysége – befolyásolja a minta morzsolódását az előkészítés és a szitálás során,
- elektrosztatikus és magnetikus tulajdonságok – befolyásolják a minta anyagának szétesésre vagy csomósodásra való hajlamosságát,
- a minta higroszkóposága – befolyásolja a minta súlyát és a részecskeméretet.

Felszerelés

A minta nedvességtartalmának szabályozására szolgáló hőmérséklet- és nedvességtartalom-szabályozó szekrény (hőmérséklet: 22 ± 1 °C, nedvességtartalom: 60 ± 3 %)

Analitikai mérleg – legalább 0,01 g pontosságú

Az ISO 3310-1 szabványnak megfelelő (drótszövetes – négyzetes fonalközü) hengeres vizsgálati szitakészlet; a sziták átmérője: 200 mm, magassága: 50 mm, fonalköz: 0,4 mm, 3,15 mm és 6,3 mm

Ultrahangos mosóberendezés a sziták tisztítására

Vibrációs szitarázó készülék, amely 50 Hz-en 3 mm-es amplitúdójú rezgések létrehozására képes

Fedőlap és felfogóalj

Kefe a minta részecskéinek szitából történő eltávolításához

▼ B**A minták előkészítése**

A mintát alaposan el kell keverni, szükség esetén átlós negyedeléssel két vizsgálati részmintára kell osztani.

A mintát meg kell mérni (50–150 g), és legalább 48 órán át kondicionálni kell (hőmérséklet: 22 ± 1 °C, nedvességtartalom: 60 ± 3 %).

Ezt követően a minta csak 22 ± 1 °C hőmérsékletű és 60 ± 5 %-os nedvességtartalmú, szabályozott légtérben kezelhető. A vizsgálati hőmérsékletet és nedvességtartalmat mérni kell, és a mérési eredményeket a vizsgálati jelentésben fel kell tüntetni. A légnymást ugyancsak mérni kell, és fel kell tüntetni a vizsgálati jelentésben, amennyiben értéke kívül esik a 86–106 kPa tartományon.

Módszer

A vizsgálathoz tiszta és sértetlen szitákat kell használni. Minden szitát pontosan meg kell mérni (0,01 g pontossággal). A szitakészletet a következőképpen kell összeállítani (alulról felfelé): felfogóalj (a por felfogására), a legkisebb fonalközű szita, a többi szita növekvő fonalközszel, fedőlap.

A kondicionált mintát 0,01 g pontossággal, a lehető legpontosabban meg kell mérni, és egyenletesen teríteni kell a legfelső szita felületén, amelyet ezután a fedőlappal le kell zárni.

A szitakészletet be kell helyezni a vibrációs szitarázó készülékbe, és 50 Hz-es, 3 mm-es amplitúdójú rezgéseknek kell kitenni 5–15 percen át (a minta súlyának megfelelően).

A szitálás végén a szitakészletet ki kell emelni a szitarázóból.

Le kell venni a fedőlapot, és a legfelső szitát ki kell emelni. A felső szita oldalára tapadt porszemcséket bele kell söpörni a szitába, majd a szitát kézzel ötször megütve ezeket a szemcséket a felső szita alatt elhelyezett (kisebb fonalközű) szitába kell hullatni.

Ezt a port fokozatosan mindegyik szitából el kell távolítani. Minden szitát a bennük lévő mintarészecskékkel együtt – továbbá a felfogóaljat a benne lévő porral – pontosan (0,01 g pontossággal) meg kell mérni.

A vizsgálatot párhuzamosan a másik vizsgálati részmintával is el kell végezni.

Számítások

Az eredményeket a minta egyes szitákon fennmaradó tömegszázaléka (reziduum) szerint kell számítani. Az egyes szitákra a minta tömegszázaléka Z_X a következő képlet alapján számítandó:

$$Z_X = 100 \times \frac{m_R - m_X}{m_S}$$

a tömeg százalékában kifejezve, ahol

m_R az adott szita és a rajta fennmaradt reziduum súlya (grammban), m_X az adott szita súlya (grammban) és m_S a minta súlya (grammban).

A szitálásból visszanyert mintaarány Y_S a következő képlet alapján számítandó:

$$Y_S = 100 \times \frac{\sum m_R - \sum m_X}{m_S}$$

▼ B

százalékban kifejezve, ahol

m_R az adott szita és a rajta fennmaradt reziduum súlya (grammban), m_X az adott szita súlya (grammban) és m_S a minta súlya (grammban).

Az eredmények értékelése és kifejezése

A szitálásból visszanyert mintaarányának meg kell haladnia a 99 %-ot. Ellenkező esetben meg kell ismételni a vizsgálatot egy újabb részmintával. A minta kondicionálását az ISO 3402 szabványnak megfelelően kell ellenőrizni.

A mérések eredményeit a minta tömegszázalékában (az egyes szitákon fennmaradt reziduum), egy tizedes jegyre kerekítve kell megadni. A vizsgálati jelentésben fel kell tüntetni a használt sziták fonalközátmérőjét, a szitálás időtartamát, a rezgések amplitúdóját és frekvenciáját, a minta súlyát, valamint a vizsgálati légtér hőmérsékletét és nedvességtartalmát.

Metrológiai paraméterek

A meghatározási határ (LOQ) a tömeg 5 %-a.

A megismételhetőségi határ 5–20 tömegszázalék közötti minták esetében 1,5 tömegszázalék. 20 % fölötti tömegszázalék esetében a megismételhetőségi határ $r = 0,06 \times Z_X$.

A mérési bizonytalanság 5–20 tömegszázalék közötti minták esetében 2 tömegszázalék. 20 % fölötti tömegszázalék esetében a megismételhetőségi határ $U = 0,1 \times Z_X$.

Szakirodalom

CORESTA 16. számú javasolt módszer: Vékonyréteg csík részecskeméret-meghatározás ISO 2395 Vizsgálati sziták és vizsgálati szitálás.

ISO 3310-1 Vizsgálati sziták – Műszaki követelmények és vizsgálatuk – 1. rész: Fém-drótszövetes vizsgálati sziták.

ISO 3402 Dohány és dohánygyártmányok. Kondicionáló és vizsgálati légterek.

▼B*V. ÁRUOSZTÁLY***ÁSVÁNYI TERMÉKEK***25. ÁRUCSOPORT***SÓ; KÉN; FÖLDEK ÉS KÖVEK; GIPSZ, MÉSZ ÉS CEMENT**

Megjegyzések 1. pontjához A flotálás célja az érc gazdag részecskéinek elválasztása a meddőtől oly módon, hogy azok összegyűjthetők legyenek annak a folyadékknak a felszínén, amelybe belemerítették az ércet, míg a meddő leszáll a folyadék aljára.

2501 00 **Só (beleértve az asztali sót és a denaturált sót is) és tiszta nátrium-klorid, ezek vizes oldatban vagy hozzáadott csomósodást gátló vagy gördülékenységet elősegítő anyaggal; tengervíz**

2501 00 31 **Vegyi átalakítás (a nátriumnak a klórtól történő elválasztása) céljára, egyéb termékek gyártásához**

Feltéve, hogy megfelel az illetékes hatóságok által szabott követelményeknek, ide tartozik az olyan só, denaturált is, amelyet sósav, klór, kalcium-klorid, nátrium-nitrát, nátrium-hipoklorit, nátrium-szulfátok, nátrium-karbonátok, nátrium-hidroxid, nátrium-klorát, nátrium-perklorát és fém nátrium gyártására szántak.

2501 00 51 **Denaturált vagy ipari (beleértve finomítási) célra, az emberi vagy állati fogyasztású élelmiszerek, tápok konzerválásához vagy elkészítéséhez használtak kivételével**

Feltéve, hogy megfelel az illetékes hatóságok által szabott követelményeknek, ide tartozik:

1. denaturált só, bármilyen célra, a 2501 00 31 alszám alá tartozó denaturált só kivételével;
2. finomításra szánt só: a „finomítás” ebben az összefüggésben csupán olyan tisztítási folyamatot jelent, amelynek során a sót feloldják;
3. ipari célú só, a vegyi átalakításra szánt vagy az emberi vagy állati fogyasztású élelmiszerek, tápok konzerválásához vagy elkészítéséhez használt kivételével. Az „ipari célú só” olyan sót jelent, amelyet ipari felhasználásra szántak nyersanyagként vagy segédanyagként egy gyártási folyamatban (pl. a kohászatban, festéshez, bőr- és irhafeldolgozásban, szappangyártásban, a hűtőiparban és a kerámiaiparban).

Az utak sózására használt só, a denaturált kivételével a 2501 00 99 alszám alá osztályozandó.

▼B

2501 00 91	<p>Emberi fogyasztásra alkalmas só</p> <p>Az emberi fogyasztásra alkalmas konyhasó olyan nem denaturált konyhasó, amely élelmiszerek ízesítő vagy konzerváló anyagaként közvetlen háztartási vagy ipari felhasználásra alkalmas. Általában nagyon tiszta és egész tömegében fehér színű.</p>
2501 00 99	<p>Más</p> <p>Ezen alszám alá tartozik a télen jégmentesítésre használt, nem denaturált konyhasó és az állatok takarmányozásához használt só (pl. a nyalósó) is.</p>
2503 00	<p>Mindenfajta kén, a szublimált, a kicsapott és a kolloid kén kivételével</p>
2503 00 10	<p>Nyers vagy nem finomított kén</p> <p>Ide tartoznak a kénnek a 2503 vtsz-hoz tartozó HR Magyarázat első bekezdésének (1)–(4) pontjában említett változatai. Az ilyen kén általában tömb, rög vagy por formájú.</p>
2503 00 90	<p>Más</p> <p>Ide tartoznak a kénnek a 2503 vtsz-hoz tartozó HR Magyarázat első bekezdésének (5)–(7) pontjában említett változatai. Az ilyen kén általában rúd vagy kis tábla (finomított kén) vagy por formájú („szitált kén”, „rostált kén”, „atomizált kén”).</p>
2508	<p>Egyéb agyag (a 6806 vtsz. alá tartozó duzzasztott agyag kivételével), andaluzit, kianit és szilimanit, kalcinálva is; mullit; samott vagy dinaszföld</p>
2508 10 00	<p>Bentonit</p> <p>Lásd a 2508 vámtarifaszámhoz tartozó HR Magyarázat harmadik bekezdésének (1) pontját.</p> <p>A természetben előforduló bentonit pH-ja (5 százalékos vizes szuszpenzióban 1 órai állás után mérve) általában 6 és 9,5 közötti és nátrium-karbonát tartalma kevesebb, mint 2 százalék; kicserélhető nátrium és kalcium tartalma nem haladja meg a 80 meq/100 g értéket. Két típusa létezik: a kalcium tartalmú kis duzzadóképeségű és a nátrium-tartalmú nagy duzzadóképeségű (a duzzadás mértéke 7 ml/g alatti vagy 12 ml/g feletti).</p> <p>Egyes természetben előforduló bentonitok jellemzői eltérhetnek ezektől az értékektől; ha ez az eltérés több jellemzőre is kiterjed, a bentonitot általában aktiváltnak tekintik.</p> <p>Az aktivált bentonit általában a 3802 90 00 alszám alá tartozik.</p>

▼B

2511	Természetes bárium-szulfát (barit); természetes bárium-karbonát (witherit), kalcinálva is, a 2816 vtsz. alá tartozó bárium-oxid kivételével
2511 10 00	Természetes bárium-szulfát (barit) A barit változó mennyiségű vas-oxidot, alumínium-oxidot (korund), nátrium-karbonátot és szilícium-dioxidot (szilika) tartalmaz. Mivel a termék fehér formában a legkeresettebb, miután megőrlik, rostálják a színező (általában sárgás) részecskék eltávolítása érdekében, porrá alakítják és aztán nedves őrléssel tisztítják.
2511 20 00	Természetes bárium-karbonát (witherit) A witherit vízben oldhatatlan rombusz alakú kristályok vagy sárgás pép formájában fordul elő.
2513	Horzsakő; csiszolókö; természetes korund, természetes gránát és egyéb természetes csiszolóanyag, hőkezelve is
2513 20 00	Csiszolókő, természetes korund, természetes gránát és egyéb természetes csiszolóanyag Ezen alszám értelmében az egyéb természetes csiszolóanyagok körébe tartozik a „csiszoló pala” néven ismert tripoli, amely hamuszürke termék, lágy csiszoló vagy fényező anyagként használják.
2516	Gránit, porfír, bazalt, homokkő és más emlékművi vagy építőkö, durván nagyolva vagy fűrészszel vagy más módon egyszerűen vágva, tömb vagy téglalap (beleértve a négyzet) alakú tábla formában Ha a vágott kövek nem egyforma vastagságúak, a vastagság szerinti osztályozást a legnagyobb érték szerint kell elvégezni.
2516 11 00	Nyersen vagy durván nagyolva A 2515 11 alszámhoz tartozó HR Magyarázat értelemszerűen alkalmazandó.
2516 12 00	Fűrészszel vagy más módon egyszerűen vágva, tömb vagy téglalap (beleértve a négyzet) alakú tábla formában A 2515 12 alszámhoz tartozó HR Magyarázat értelemszerűen alkalmazandó.
2516 90 00	Más emlékművi vagy építőkö Ide tartozik: 1. a kemény kő, mint a porfír, a szienit, a láva, a bazalt, a gneisz, a trahit, a diabáz, a diorit, a fonolit, a liparit, a gabró, a labradorit és a peridotit; 2. mésztartalmú emlékművi vagy építőkö, amely nem tartozik a 2515 vtsz. alá, azaz 2,5 alatti térfogattömegű, nyersen, durván nagyolva vagy egyszerűen vágva fűrészelve vagy más módon alakítva, tömb vagy téglalap (beleértve a négyzet) alakú tábla formában, bármilyen vastagsággal;

▼B

3. szerpentin vagy ofit, nyersen, durván nagyolva vagy egyszerűen vágva fűrészelve vagy más módon alakítva, tömb vagy téglalap (beleértve a négyzet) alakú tábla formában, bármilyen vastagsággal.

2518 Dolomit, kalcinálva vagy zsugorítva (szinterelve) is, beleértve a dolomitot durván nagyolva vagy fűrészsel vagy más módon egyszerűen vágva is, tömb vagy téglalap (beleértve a négyzet) alakú tábla formában; dolomit döngölőanyag

2518 10 00 Nem kalcinált vagy nem zsugorított (szinterelt) dolomit

A dolomit a kalcium és a magnézium természetes kettős karbonátja. Akkor is ezen alszám alá osztályozandó, ha enyhe, a vegyi összetételét meg nem változtató hőkezelésen ment keresztül.

Ide tartozik a nem kalcinált vagy nem zsugorított (szinterelt) dolomit nyersen, durván nagyolva (durván négyzetelve) vagy egyszerűen vágva, fűrészelve vagy hasítva, tömb, vagy téglalap (beleértve a négyzetes) alakú tábla formában.

2518 20 00 Kalcinált vagy zsugorított (szinterelt) dolomit

A kalcinált vagy zsugorított (szinterelt) dolomit olyan termék, amelyet magas hőfokú hőkezelésnek vetettek alá [kb. 1 500 °C-on a túlégetett (szinterelt) és kb. 800 °C-on a kausztikusan égetett dolomitnál], amely a széndioxid eltávolításával megváltoztatja az anyag vegyi összetételét.

2519 Természetes magnézium-karbonát (magnezit); olvasztott magnézia; kiégetett (szinterezett) magnézia kiégetés előtt kis mennyiségű egyéb oxidok hozzáadásával is; egyéb magnézium-oxid vegyileg tisztán is

2519 90 10 Magnézium-oxid, a kalcinált természetes magnézium-karbonát kivételével

Ezen alszám alá tartozik:

1. magnézium-oxid, amelyet magnézium-hidroxid vagy kicsapatott magnézium-karbonát kalcinálásával állítottak elő és főként gyógyszerészetben használnak; ez az anyag legalább 98 százalékos tisztaságú fehér por;
2. előzetesen kalcinált magnezit olvasztásával nyert magnézium-oxid; a magnezitet 1 400–1 800 °C közötti hőmérsékleten kalcinálják; majd az így nyert magnéziát elektromos ívben 2 800–3 000 °C között megolvasztják, lehűlése után szinte teljes egészében magnézium-oxidból álló kristályos termék keletkezik (olvasztott magnézia); rendkívül tiszta (legalább 95 százalékos) és üvegszerű kristályokból áll;

▼B

3. tengervízből származó magnézium-oxid; a tengervízből kicsapatott magnézium-hidroxid kalcinálásával nyerik; a termék általában 91–98 %-os tisztaságú és jellegzetes szennyezésként több bórt tartalmaz, mint a túlégetett (zsugorított) magnézia (kb. 100 ppm szemben a kb. 40 ppm-mel.)

2520 Gipsz; anhidrit; kötőanyag (égetett gipszből vagy kalcium-szulfátból), festve is, kis mennyiségű gyorsító vagy késleltető hozzáadásával is

2520 20 00 Kötőanyag

Ezen alszám alá tartozik az építkezéshez használt kötőanyag.

Az építkezéshez használt kötőanyagot nyers gipsz (gipsztartalmú kőzet vagy egyéb gipsztartalmú anyag, pl. a vegyipar mellékterméke) különleges megmunkálásával és kalcinálásával nyerik. A megmunkálási folyamat alatt adalékok hozzáadásával különleges tulajdonságok alakíthatók ki. Ezek lehetnek simítószerek (azaz olyan anyagok, amelyek megváltoztatják a gipsz jellemzőit – pl. a konzisztenciáját vagy különösen a tapadási tulajdonságait) és gyorsítók vagy késleltetők.

Az építkezési kötőanyagot pl. stukkók készítésére, falak és mennyezetek vakolására, panelek vagy más építőelemek készítéséhez vagy csempék hézagosítására használják.

2523 Portlandcement, bauxitcement, salakcement, szuperszulfát-cement és hasonló hidraulikus cement festve vagy klinker formában is

2523 90 00 Más hidraulikus cement

Ezen alszám alá tartozik:

1. a kohósalakcement legalább 20 tömegszázalék portlandcement klinkert, 36–80 tömegszázalék granulált kohósalakot és legfeljebb 5 tömegszázalék más cementalkotót tartalmaz;
2. a puzzoláncement legalább 60 tömegszázalék portlandcement klinkerből, maximum 40 tömegszázalék természetes puzzolánból (vulkáni tufából) vagy szállópernyéből és legfeljebb 5 tömegszázalék más cementalkotóból áll.

A „puzzolán” kifejezés értelmezését lásd a 2530 vtsz-hoz tartozó HR Magyarázat (D) részének (7) bekezdésében.

A szállópernye finomszemcsés könnyű por, amelyet a szénporral táplált kazánok füstgázaiból porszemcsék kivonásával nyernek. Színe a szürke és a fekete között változhat.

2524 Azbeszt

2524 10 00 Krokidolit

Lásd a 2524 vtsz-hoz tartozó HR Magyarázat második bekezdését.

▼ B

2526 Természetes zsírkő durván nagyolva vagy fűrészszel vagy más módon egyszerűen vágva is, tömb vagy téglalap (beleértve a négyzet) alakú tábla formában; talkum

2526 20 00 Szemcsézve vagy porítva

Nem tartozik ide a talkum púder a kiskereskedelmi forgalom számára testápolási célokra kiszerve (3304 vtsz.).

2528 00 00 Természetes borát és ennek koncentrátuma (kalcinálva is), a természetes sóoldatból nyert borátkivonat kivételével; természetes bórsav, amely szárazanyag-tömegre számítva legfeljebb 85 % H_3BO_3 -at tartalmaz

Ezen vamtarifaszám alá tartozik:

1. a „természetes bórax”-ként is ismert kernit és tinkál;
2. a pandermit és a priceit, amelyek kalcium-borátok;
3. a boracit, amely magnézium-kloroborát;
4. az a természetes bórsav, amelyet bizonyos területeken (az olasz soffioni) a földből eltávozó természetes gőzök cseppfolyósításából keletkező víz elpárologtatásával vagy azon területek föld alatti forrásaiból származó vizek elpárologtatásával nyernek, feltéve, hogy az szárazanyagra számítva 85 százaléknál több H_3BO_3 -at nem tartalmaz. A 85 százaléknál több H_3BO_3 -at tartalmazó bórsav a 2810 00 vtsz. alá osztályozandó.

Nem tartozik ide a kernit vagy a tinkál vegyi kezelésével nyert nátrium-borát (finomított bórax) vagy bizonyos sós tavak összetett sóoldatának elpárologtatása útján kapott nátrium-borát (2840 vtsz.).

2530 Másutt nem említett ásványi anyagok

2530 10 00 Vermikulit, perlit és klorit nem duzzasztott alakban

Lásd a 2530 vtsz-hoz tartozó HR Magyarázat (D) rész (3) bekezdését.

2530 90 00 Más

Lásd a 2530 vtsz-hoz tartozó HR Magyarázat (A), (B), (C) és (D) részét (kivéve a (D) rész (3) bekezdését).

▼B26. *ÁRUCSOPORT***ÉRCEK, SALAKOK ÉS HAMU**

2620 Fémeket, arzént, vagy ezek vegyületeit tartalmazó salak, hamu és maradvány (a vas- vagy acélgyártásnál keletkező salak, hamu és üledék kivételével)

2620 11 00 Kemény cinktartalmú maradvány

A kemény cinktartalmú maradvány a galvanizáló-fürdő üledéke és gyakran galvánkő néven emlegetik. Két fő formája van:

1. A nehéz-galvanizálás üledéke, amely nagyon változó és nem egynemű összetételű fém termék, nehezebben olvasztható és sűrűbb, mint a cink, és amely a cinkfürdő aljára rakódik le acéllemezek, huzalok, csövek stb. olvasztott cinkben történő galvanizálása során.

Az ilyen üledéket sűrű pép formájában szedik ki a fürdőből és durva, sőt szivacsos megjelenésű lemez vagy tábla formájúra öntik.

2–5 tömegszázalék vasat tartalmaz. Cinktartalma 92 és 94 tömegszázalék között változik. Alumíniumtartalma általában alacsony és nem haladja meg a 0,2–0,3 tömegszázalékot.

2. A könnyű-galvanizálás üledéke vagy „felületi kő”, amely a galvánfürdő áramlásmentes Szenzimir-eljárással történő folyamatos lefőlésével nyert fém termék.

Ez az üledék, amely a cinknél kisebb sűrűségű, úszik a fürdő felszínén. A fürdőből sűrű pép formájában kiszedve és táblává öntve a fent említettől kevésbé szabálytalan megjelenésű.

Vastartalma nagyon alacsony, általában 0,5 tömegszázalék alatti. Alumíniumtartalma sokkal magasabb: 1–2 tömegszázalék. Cinktartalma 98 tömegszázalék nagyságrendű.

Nem tévesztendő össze a cinkötvözetekkel (7901 vtsz.), amelyek vegyelemzése általában tömegszázalékban 3–5 % alumíniumot mutat, és amely legfeljebb 3 tömegszázalék rezet tartalmazhat, de amely megfelel a különleges műszaki követelményeknek, míg a cinküledék összetétele olyan, hogy csak metallurgiai vagy vegyi átalakításra használható.

2620 19 00 **Más**

Ide tartozik:

1. A finomítási üledék, amelyet a nyerscink finomító fürdő aljáról nyernek. Ez 4–8 tömegszázalék ólmot és legfeljebb 6 tömegszázalék vasat tartalmaz;

▼B

2. Cink salak és hamu, amely cinkből (65–70 tömegszázalék) és cink-oxidból áll, szenet és egyéb szennyezéseket tartalmaz;
3. Cink hab, amely cink féméből, cink-kloridból és ammónium-kloridból, cink-oxidból és vasoxidból áll, és amelyet a galvánfürdő felületéről vagy a cink újraolvasztó kádból nyernek;
4. Cink iszap, amely egyes cink redukálószerrel felhasznált iparágak maradéka;
5. Cink salak, amely a cink üledékből történő cink-oxid gyártás maradéka; kb. 60 tömegszázalék cinket tartalmaz, a többi alkotója vas és más szennyezés;
6. Különböző fémek vagy ötvözetek pl. a sárgaréz újrafeldolgozása során keletkező gázokból kivont cink-oxid maradék. Ezt a cink-oxid maradékot nem szabad összetéveszteni a következőkkel:
 - cinkszürke (3206 49 70 alszám), amely igen szennyezett, egységes színű és szemcseméretű por alakjában kiszerezett és festékként alkalmazható anyag;
 - olvasztott cink porlasztásával nyert cinkpor (7903 90 00 alszám) vagy cinkfüst, amely 80–94 tömegszázalék cinkoxid ágyból visszanyert cink fémet tartalmaz (7903 10 00 alszám).

2620 21 00 Ólmozott benzin iszapja (üledéke) és ólomtartalmú kopogásgátló szerek iszapja (üledéke)

Lásd az árucsoporthoz tartozó Alszámos megjegyzések 1. pontját.

Lásd még a 2620 vtsz-hoz tartozó HR Magyarázat második bekezdésének (10) pontját.

2620 60 00 Arzént, higanyt, talliumot vagy ezek keverékét tartalmazó hamu és maradvány, amelyet arzén vagy e fémek kinyerésére vagy vegyületeik előállítására használnak

Lásd az árucsoporthoz tartozó Alszámos megjegyzések 2. pontját.

2620 91 00 Antimónt, berilliumot, kadmiumot, krómot vagy ezek keverékét tartalmazó

Lásd a 2620 vtsz-hoz tartozó HR Magyarázat második bekezdésének (13) pontját.

2621 Más salak és hamu, beleértve a tengeri moszat hamuját is; kommunális hulladék hamuja és elégetési maradványa

2621 10 00 Kommunális hulladék hamuja és elégetési maradványa

Lásd a 2621 vtsz-hoz tartozó HR Magyarázat második bekezdésének (5) pontját.



27. *ÁRUCSOPORT*

ÁSVÁNYI TÜZELŐANYAGOK, ÁSVÁNYI OLAJOK ÉS EZEK DESZTILLÁCIÓS TERMÉKEI; BITUMENES ANYAGOK; ÁSVÁNYI VIASZOK

Általános megjegyzés

Ha nincs eltérő utalás, az „ASTM módszer” kifejezés az Amerikai Anyagvizsgáló Társaság által leírt módszereket jelenti.

Megjegyzések 2. pontjához

1. Az aromástartalmat a következő módszerekkel kell meghatározni:

— a legfeljebb 315 °C desztillációs végpontú termékek-nél: EN 15553 módszer szerint;

— a 315 °C-t meghaladó desztillációs végpontú termékek-nél: lásd az árucsoport Magyarzatának (A) mellékletét.

2. A „hasonló olajok” kifejezés többek között a következő szénhidrogén-keverékeket foglalja magában:

— szintetikus paraffinos dizelüzemanyagok, különösen a „hidrogénnel kezelt növényi olajok” (HVO) és a „gázból előállított folyékony üzemanyagok”,

— megújuló forrásokból származó, a következő folyamatokból eredő termékek: „biomasszából előállított folyékony üzemanyagok” vagy „biogázból előállított folyékony üzemanyagok”,

— megújuló alapanyagok finomítóknak, nyersolaj alapanyaggal együtt végzett feldolgozásából eredő termékek.

A „hasonló olajok” előállítása tekintetében a következő fogalom meghatározásokat kell alkalmazni:

— „Hidrogénes kezelés”: trigliceridek hidrogénnel történő termokémiai átalakítása, amely alkánokat eredményez; a fogalom az üzemanyag-feldolgozáshoz kapcsolódik. A trigliceridek forrásai általában zsírok és olajok, megfelelő hulladékok, maradék zsírfrakciók és algákból származó zsírok.

— „Gázból előállított folyékony üzemanyagok”, „biomasszából előállított folyékony üzemanyagok”, „biogázból előállított folyékony üzemanyagok”: gáz Fischer–Tropsch- vagy azzal egyenértékű más eljárással folyékony üzemanyaggá átalakítása. „Biomasszából előállított folyékony üzemanyagok” esetében van egy előzetes lépés is, a biomassa gázzá átalakítása.

Kiegészítő megjegyzések 5. pontjához

1. Meg kell jegyezni, hogy a Kiegészítő megjegyzések 5. n) pontjában leírtak kivételével a mentesség a teljes, speciális eljárás alá vont termékmennyiségre vonatkozik.

▼B

Ha tehát valamely kőolajterméket például alkileztek vagy polimerizáltak, az át nem alakult része (amely nem alkileződött vagy polimerizálódott) szintén jogosult a kedvezményre.

2. Amikor a „speciális célú feldolgozás” előtt valamilyen előkezelés szükséges (lásd a Kiegészítő megjegyzések 5. pontjának utolsó bekezdését) a kedvezmény elnyeréséhez két feltételt kell teljesíteni:

- a) az importárut ténylegesen alá kell vetni „speciális célú feldolgozásnak”, például krakkolásnak.;
- b) az előkezelés a „speciális célú feldolgozáshoz” szükséges kell legyen.

A „speciális célú feldolgozást” megelőző szükséges előzetes kezelések főként a következők:

- a) gázmentesítés;
- b) vízmentesítés;
- c) bizonyos könnyű vagy nehéz termékek eltávolítása, amelyek zavarhatnak az eljárás során;
- d) a merkaptánok, más kénvegyületek vagy más olyan vegyületek eltávolítása vagy átalakítása (lágyítás vagy édesítés), amelyek befolyásolnák a feldolgozást;
- e) semlegesítés;
- f) dekantálás;
- g) sómentesítés.

Minden olyan termék, amely előkezelési eljárás során keletkezett, de nem ment át speciális eljáráson, „egyéb célra” alkalmazandó terméknek minősül, vámkezelése az eredeti importált termék fajtája és értéke szerint és az előállított termék nettó tömege alapján történik.

**Kiegészítő
megjegyzések
5. a) pontjához**

A vákuum-desztilláció az oszlopféjnél mért 400 mbar-t nem meghaladó nyomáson végzett desztillációt jelenti.

**Kiegészítő
megjegyzések
5. b) pontjához**

A nagyon alaposan fracionált redesztilláció olyan folyamatos vagy szakaszos desztillációt jelent (a toppolás (féhárú lehajtása) kivételével), amelyet a 2710 12 11–2710 19 48, 2711 11 00, 2711 12 91–2711 19 00, 2711 21 00 és a 2711 29 00 (a min. 99 %-os tisztaságú propán kivételével) alszámok alá tartozó desztillátumokat felhasználó ipari berendezésekben a következők előállítására használnak:

1. Nagy tisztaságú izolált szénhidrogének (olefinek esetében min. 90 % és más szénhidrogéneknél min. 95 %), ahol az azonos összetételű szerves izomerek keverékét izolált szénhidrogénnek tekintjük.

▼B

Csak olyan folyamatok fogadhatók el, amelyek során legalább három különböző termék keletkezik, de ez a megszorítás abban az esetben nem érvényes, ha izomerek elválasztásáról van szó. Ez úgy vonatkozik a xilolokra, hogy az etil-benzolt is a xilol izomerek közé soroljuk;

2. A 2707 10 00–2707 30 00, a 2707 50 00, valamint a 2710 12 11–2710 19 48 alszámok alatti termékek:

a) átfedés nélkül valamely frakció végső forráspontja és az utána következő frakció kezdő forráspontja között, valamint az (ASTM D 86 módszernek megfelelő) EN ISO 3405 módszer szerinti desztilláció során a desztillációs görbe (a veszteségeket is beleértve) 5, illetve 90 térfogatszázalékos pontjaihoz tartozó forráspont értékek között 60 °C-nál nincs nagyobb különbség;

b) átfedéssel valamely frakció végső forráspontja és az utána következő frakció kezdő forráspontja között, valamint az (ASTM D 86 módszernek megfelelő) EN ISO 3405 módszer szerinti desztilláció során a desztillációs görbe (a veszteségeket is beleértve) 5, illetve 90 %-os pontjaihoz tartozó forráspont értékek között 30 °C-nál nincs nagyobb különbség.

Kiegészítő megjegyzések
5. c) pontjához

A krakkolás ipari eljárás az olajtermékek vegyi szerkezetének módosítására a molekulák hőhatással történő szétbontásával, nyomás alatt és katalizátor jelenlétében is, amelynek során különösen könnyebb, szobahőmérsékleten és nyomáson folyadék- vagy gázállapotú szénhidrogének elegye jön létre.

A fontosabb krakkolási eljárások:

1. termikus krakkolás;
2. katalitikus krakkolás;
3. gőzös krakkolás gázállapotú szénhidrogének előállítására;
4. hidrokrakkolás (krakkolás és hidrogénezés);
5. dehidrogénezés;
6. dealkilezés;
7. koksizálás;
8. viszkozitástörés.

Kiegészítő megjegyzések
5. d) pontjához

A reformálás könnyű vagy közepes olajok termikus vagy katalitikus kezelése aromástartalmuk növelésére. Katalitikus reformálást alkalmaznak például közvetlenül desztillált könnyű olajpárlatok magasabb oktánszámú (több aromás szénhidrogént tartalmazó) könnyűpárlattá vagy benzolt, toluolt, xilolokat, etil-benzolt stb. tartalmazó keverékké való átalakítására.

A legfontosabb katalitikus reformálási eljárások a platinakatalizátort alkalmazók.

▼ B

- Kiegészítő megjegyzések 5. e) pontjához**
- A szelektív oldószerekkel végzett extrakció az a különböző molekulaszervezetű termékek csoportjai elválasztására irányuló folyamat, amelyet kedvező oldóképességű anyaggal (pl. furfurollal, fenollal, diklóretil-éterrel, kénsav anhidriddel, nitro-benzollal, karbamiddal és egyes származékaival, acetonnal, propánnal, metil-etil-ketonnal, metil-izobutilketonnal, glikollal, N-metil-morfolinnal) végeznek.
- Kiegészítő megjegyzések 5. g) pontjához**
- A polimerizáció olyan, esetleg hőközléssel vagy katalizátor alkalmazásával járó, ipari folyamat, amelynek során telítetlen szénhidrogénekből azok polimerei vagy kopolimerei képződnek.
- Kiegészítő megjegyzések 5. h) pontjához**
- Alkilezés minden olyan termikus vagy katalitikus reakció, amelynek során telítetlen szénhidrogéneket bármilyen más szénhidrogénnel – különösen izoparafinokkal és aromákkal – egyesítenek.
- Kiegészítő megjegyzések 5. ij) pontjához**
- Az izomerizálás az olajtermékek alkotói molekulaszervezetének megváltoztatása anélkül, hogy a bruttó összetételük megváltozna.
- Kiegészítő megjegyzések 5. l) pontjához**
- Ezen Kiegészítő megjegyzés értelmében a következő példák a viaszmentesítésre:
1. viaszmentesítés hűtéssel (oldószer alkalmazásával együtt is);
 2. mikrobiológiai kezelés;
 3. viaszmentesítés karbamiddal;
 4. kezelés molekulaszűrővel.
- Kiegészítő megjegyzések 5. n) pontjához**
- Az atmoszférikus desztilláció az oszlopfejnél mért 1 013 mbar körüli nyomáson végzett desztillációt jelenti.
- Kiegészítő megjegyzések 6. pontjához**
1. A „vegyi átalakítás” olyan folyamatokat jelent, amelyek során az olajtermék egy vagy több alkotóján molekuláris átalakítást végeznek.

Az olajtermék egyszerű összekeverése más termékkel vagy olajtermékkel is nem tekinthető „vegyi átalakításnak”. Például a lakkbenzin festékhez történő felhasználása vagy az alapolajból nyomdafesték készítése nem tekinthető a „vegyi átalakítás” meghatározását kielégítő műveletnek. Ugyanez a helyzet az olajtermékek oldószerként vagy üzemanyagként való felhasználásánál is.
 2. Példák a „vegyi átalakításra”:
 - a) Halogénnel vagy halogénvegyületekkel történő kezelés
 - i) Gázfázisú olajfrakció propilén tartalmának reakciója szerves származékai (pl. propilén-oxid) előállítására;
 - ii) Olajpárlatok (motorbenzin, kerozin, gázolaj), paraffinok, ásványi viaszok vagy parafinmáradékok kezelése klórral vagy klórvegyületekkel kloroparaffinok előállítására;

▼B

- b) Kezelés bázisokkal (pl. nátrium-, kálium-, ammónium-hidroxiddal) nafténsavak előállítására céljából;
- c) Kezelés kénsavval vagy annak anhidridjével:
 - i) szulfonátok előállítására;
 - ii) izobutilén kinyerésére vagy extrahálására;
 - iii) gázolajok és kenőolajok szulfonálására.

A szulfonálás után hozzáadott olajra nem vonatkozik a mentesség;
- d) Szulfoklórozás;
- e) Hidrálás, főképpen gázállapotú olajfrakció telítetlen szénhidrogéntartalmának átalakítása alkohol kinyerése céljából;
- f) Kezelés maleinsav-anhidriddel, főként butadiénnel kevert négy szénatomos szénhidrogéneket tartalmazó gázállapotú olajfrakció kezelése tetrahydro-ftálsav előállítására;
- g) Fenolos kezelés, pl. olefinek reakciója fenolokkal katalizátor jelenlétében alkil-fenolok előállítására;
- h) Oxidáció:
 - i) nehézolajok oxidációja a 2713 20 00 alszám alatti bitumenek előállítására;
 - ii) bármely olajtermék oxidációja abból a célból, hogy összetettebb vegyi termékeket állítsanak elő, mint pl. savakat, aldehideket, ketonokat, alkoholokat; pl. könnyű olajfrakció oxidációja magas hőfokon és nyomás alatt ecetsav, hangyasav, propionsav és borostyánkősav gyártására;
- ij) Dehidrogénezés, pl. a következőké:
 - i) nafténes szénhidrogéneké aromás szénhidrogéneké (pl. benzol) előállítására;
 - ii) paraffin szénhidrogéneké folyékony olefinek előállítására, pl. ahogy a biológiailag lebontható alkilbenzolok készítésénél történik;
- k) Oxosintézis;
- l) Nehézolajok visszafordíthatatlan beépülése nagy molekulású polimerekbe (pl. természetes vagy szintetikus gumilátexbe, butilgumiba, polisztirolba);
- m) A 2803 vtsz. alá tartozó termékek előállítása;
- n) Nitrálás nitrált származékok előállítására;
- o) Egyes n-paraffin-tartalmú olajfrakciók biológiai kezelése fehérjék vagy más összetett szerves anyagok előállítására.

▼B**2701 Kőszén; brikett, tojásbrikett és kőszénből előállított hasonló szilárd tüzelőanyag**

A spanyolországi kereskedelemben „fekete lignit”-ként ismert és a terueli, a mequinezai, a pirenaikai és a baleári szénmezőkről származó tüzelőanyagok ezen vtsz. alá tartozó széneknek tekintendők.

2701 12 10 Kokszosítható szén

A kokszosítható szénnek 19–41 % illóanyag tartalma van.

2702 Barnaszén, brikettezve is, a zsett kivételével

A barnaszén hosszú, de hideg lánggal ég, szúrós fekete füstöt bocsát ki. Az általánosan megkülönböztetett típusai a következők: a rostos barnaszén vagy lignit, amelynek a szerkezete a fa eredeti rostos állagához hasonló és magas (max. 50 %) a nedvességtartalma; a közönséges vagy földes barnaszén, barna vagy fekete színű, nedvességtartalma kisebb, mint a lignité (kb. 15 %) és földes állagot mutat; zsíros, bitumenes barnaszén, amely melegítés hatására meglágyul, és ezért brikettezésre kiválóan alkalmas; viaszos barnaszén, amelynek viasz-szerű szerkezete és magas viasz-tartalma van.

Nem tartoznak ide a spanyolországi kereskedelemben „fekete lignit”-ként ismert és a terueli, a mequinezai, a pirenaikai és a baleári szénmezőkről származó tüzelőanyagok (2701 vtsz).

2704 00 Koks és félkoks kőszénből, barnaszénből vagy tőzegből, brikettezve is; retortaszén**2704 00 10 Koks és félkoks kőszénből**

A koks abban különbözik a kőszéntől, hogy szinte láng nélkül ég és égetés után is megtartja porozitását és gázáteresztő képességét. Nem olvasztható, keményebb, kevesebb ként és több szenet tartalmaz. A koks gyártásával ellentétben, ami a szénnek magas hőmérsékleten (1 000–1 200 °C) levegőtől elzárva történő karbonizálása, a félkoksot 450 és 700 °C közötti hőfokon állítják elő a szénnek csökkentett mennyiségű levegő jelenlétében való koksosításával.

Ide tartozik az általában ferroötvözetek előállítására szánt elektródák gyártásához használt koks és félkoks. Az ezen alszám alá tartozó koks és félkoks különösen tiszta (nagyraon alacsony hamutartalmú) és általában apró rögökből áll.

Ide tartozik a gázkoks (a gázgyártás egyik mellékterméke) és az öntödei koks és félkoks speciálisan a fémkohászati ipar céljára előállítva (fuvatökemence-koks), amely utóbbi a gázkoksztól eltérően kemény és szívós ezüstös megjelenésű termék, nagy rögök alakjában fordul elő.

▼B

- 2704 00 30 Kokszt és félkokszt barnaszénből**
- A barnaszén nem alkalmas magas hőmérsékletű karbonizálással koksztgyártásra. Az alacsony hőfokú karbonizálás azonban olyan füstmentes fűtőanyagként használt félkoksztot eredményez, amely porózus, fényes, tisztán kezelhető és azonnal gyullad és jól ég.
- 2704 00 90 Más**
- Ide tartozik:
1. a tőzeg koksztosításával nyert termék; égéskor erősen szúrós szagú és főként ipari kemencékben használatos;
 2. retortaszén (lásd a 2704 vtsz-hoz tartozó HR Magyarázat negyedik és ötödik bekezdését).
- 2707 Kőszénkátrány magas hőfokon történő lepárlásából nyert olajt és más termék; hasonló termékek, amelyekben az aromás alkotórészek tömege meghaladja a nem aromás alkotórészek tömegét**
- Az aromástartalom meghatározására lásd az árucsoporthoz tartozó Megjegyzések 2. pontjához fűzött magyarázatot.
- 2707 10 00 Benzol**
- Lásd az árucsoporthoz tartozó Alszámos megjegyzések 3. pontját.
- Ezen alszámok alá csak az olyan benzol tartozik, amely 95 tömegszázaléknál alacsonyabb tisztaságú. A legalább 95 tömegszázalék tisztaságú benzol a 2902 20 00 alszám alá tartozik.
- 2707 20 00 Toluol**
- Lásd az árucsoporthoz tartozó Alszámos megjegyzések 3. pontját.
- Ezen alszámok alá csak olyan toluol tartozik, amely 95 tömegszázalékosnál alacsonyabb tisztaságú. A legalább 95 tömegszázalék tisztaságú toluol a 2902 30 00 alszám alá tartozik.
- 2707 30 00 Xilolok**
- Lásd az árucsoporthoz tartozó Alszámos megjegyzések 3. pontját.
- Ezen alszámok alá csak olyan xilolok tartoznak, melyek 95 tömegszázalékosnál alacsonyabb tisztaságú xilolt (az orto-, meta- vagy para-izomert külön-külön vagy keverve) tartalmaznak, gázkromatográfiásan igazolva. A legalább 95 tömegszázalék tisztaságú xilolok a 2902 41 00–2902 44 00 alszámok alá tartoznak.
- 2707 40 00 Naftalin**
- Lásd az árucsoporthoz tartozó Alszámos megjegyzések 3. pontját.

▼B

Ide csak olyan naftalin tartozik, amelynek az árucsoport magyarázata B Mellékletében leírt módszerrel mért kristályosodási pontja 79,4 °C alatti. Ha a termék kristályosodási pontja 79,4 °C vagy magasabb, a 2902 90 00 alszám alá tartozik.

Nem tartoznak ide a naftalin homológok (2707 50 00, 2707 91 00–2707 99 99, 2902 90 00 vagy a 3817 00 80 alszámok).

2707 50 00

Más aromás szénhidrogén-keverékek, amelyeknek legalább 65 térfogatszázaléka (beleértve a veszteséget is) 250 °C hőmérsékleten az ISO 3405 szerinti módszerrel (egyenértékű az ASTM D 86 módszerrel) átdesztilál

Ezen alszámok alá olyan szénhidrogén-keverékek tartoznak, amelyekben az aromások dominálnak a benzol, toluol, xilol vagy a naftalin kivételével, és amelyekből (a veszteségeket is beszámítva) legalább 65 térfogatszázalék vagy több desztillál át 250 °C-ig az (ASTM D 86 módszernek megfelelő) EN ISO 3405 módszerrel.

**2707 99 11 és
2707 99 19****Nyers olajok**

Ezen alszámok alá csak azok a termékek tartoznak, amelyekben az aromás alkotórészek tömege meghaladja a nem aromás összetevőkéét. Az ezen alszámok alá tartozó termékek többek között:

1. magas hőmérsékletű kőszénkátrányok első lepárlásának termékei. Magas hőmérsékletű kőszénkátrányokat általában öntödei kokszüzemekben állítanak elő 900 °C-t meghaladó hőmérsékleten. E kátrányok lepárlási termékei nemcsak szénhidrogéneket tartalmaznak, amelyek túlnyomó tömegét aromások alkotják, hanem nitrogén-, oxigén- és kénvegyületeket, valamint nagyon gyakran szennyeződések is. Ezek a termékek általában további feldolgozást igényelnek a felhasználás előtt;
2. benzolmentesítéskor nyert termékek a kőszén kokszolása során nyert gázok mosása után; valamint
3. gumiabroncs-hulladék vagy más gumi- és műanyag hulladék pirolízise során nyert termékek további feldolgozás nélkül.

Azok a termékek, amelyekben az aromás alkotórészek tömege meghaladja a nem aromásokét, nem tartoznak ezen alszámok alá, ha ásványolaj vagy tengerészeti olaj tüzelőanyag atmoszferikus vagy vákuumdesztillációjának melléktermékeiről van szó. Ezek a termékek a 2707 99 99 alszám alá tartoznak.

A 2707 vtsz. értelmében a „hasonló termékek” olyan termékeket jelent, amelyeknek összetétele hasonló a fenti 1. pontban leírtakéhoz.

▼B

Lehetnek azonban magasabb arányban bennük az alifás és naftén szénhidrogének és a fenolos termékek, illetve kisebb arányban a polinukleáris aromás szénhidrogének, mint a fenti 1. pontban leírt termékekben.

2707 99 20**Kénezzett fehéráru; antracén**

Ezen alszám alkalmazásában a „kénezzett fehéráru” kifejezés csak azokat a könnyű termékeket jelenti, amelyek a kátrányokból nyert nyers olajak első desztillációja során keletkeznek, kénvegyületeket (pl. széndiszulfidot, merkaptánokat, tiofént) és túlnyomóan nem aromás szénhidrogéneket tartalmaznak, amelyeknek legalább 90 térfogatszázaléka 80 °C hőmérséklet alatt átdestillál.

Az ezen alszám alá tartozó antracén általában iszap vagy pép alakú, rendszerint fenantrént, karbazolt, valamint más aromás vegyületeket tartalmaz. Ezen alszám alá csak a 90 tömegszázaléknál kisebb tisztaságú antracén tartozik. A legalább 90 tömegszázalék tisztaságú antracén a 2902 90 00 alszám alá tartozik.

2707 99 50**Bázikus termékek**

Ezen alszám alkalmazásában bázikus termékek az olyan aromás és/vagy heterociklikus termékek, amelyekben bázikus nitrogén található.

Ide tartoznak különösen a piridin, kinolin, akridin és anilin bázisok (beleértve ezek keverékeit). Ezek főleg piridinből, kinolinból, akridinből és homológjaikból származnak.

Az ezen alszám alá tartozó bázikus termékek:

1. az olyan piridin, melynek tisztasága 95 tömegszázalékosnál kisebb. Az a piridin, amely 95 tömegszázalékos vagy annál tisztább, a 2933 31 00 alszám alá tartozik;
2. metil-piridin (pikolin), 5-etil-2-metilpiridin (5-etil-2-pikolin), 2-vinilpiridin, 90 tömegszázalékosnál kisebb tisztaságú (gázkromatográfiásan igazolva). Ha a tisztaságuk 90 tömegszázalékos vagy annál magasabb, ezek a termékek a 2933 39 alszám alá tartoznak;
3. a vízmentes anyag tömegére számítva 95 százalékosnál kisebb (gázkromatográfiásan igazolt) tisztaságú kinolin. Ha a tisztasága 95 százalékos vagy annál nagyobb, ez a termék a 2933 49 90 alszám alá osztályozandó;
4. a vízmentes anyag tömegére számítva 95 %-osnál kisebb (gázkromatográfiásan igazolt) tisztaságú akridin. Ha a tisztasága 95 százalékos vagy annál nagyobb, ez a termék a 2933 99 80 alszám alá osztályozandó.

Nem tartozik ezen alszám alá egyetlen itt leírt bázikus termék sója sem (2933 vagy 3824 vtsz.).

▼B**2707 99 80****Fenolok**

Lásd az árucsoporthoz tartozó Kiegészítő megjegyzések 1. pontját.

Ide tartoznak:

1. A magas hőmérsékletű kőszénkátrány desztillálásával nyert fenolok tartoznak és azok a hasonló termékek is, amelyekben az aromás összetevők tömege meghaladja a nem aromások tömegét.

A fenolok sói azonban nem tartoznak ide (általában 2907 vtsz. vagy 3824 99 93 alszám);

2. Krezolok (izomerek tisztán vagy keverve), amelyek 95 tömegszázaléknál kevesebb krezolt tartalmaznak az összes izomert együtt számítva (gázkromatográfiásan igazolva). Ha a termék nem felel meg ennek a feltételnek, a 2907 12 00 alszám alá tartozik;
3. Xilenolok (izomerek tisztán vagy keverve), amelyek 95 tömegszázaléknál kevesebb xilenolt tartalmaznak az összes izomert együtt számítva (gázkromatográfiásan igazolva). Ha a termék nem felel meg ennek a feltételnek, a 2907 19 10 alszám alá tartozik;
4. Egyéb fenolok, egy vagy több benzolgyűrűvel, egy vagy több hidroxilgyökkel, feltéve, hogy nem a 2907 vtsz. alá tartozó vegyileg meghatározott fenolok. Egyik említésre méltó termék a 90 tömegszázalékosnál alacsonyabb tisztaságú fenol (C_6H_5OH).

**2707 99 91 és
2707 99 99****Más**

Ide főként a szénhidrogének keverékéből álló termékek tartoznak.

Ilyenek:

1. a nehézolajok (a nyersolajok kivételével), amelyeket a magas hőmérsékletű szénkátrányból nyernek lepárlással vagy ezekhez hasonló olajok, feltéve, hogy:
 - a) az (ASTM D 86 módszernek megfelelő) EN ISO 3405 módszer szerint 250 °C-ig 65 térfogatszázaléknál kevesebb desztillál át; és
 - b) EN 1426 módszer szerint 25 °C-on a tüpenetrációs indexük legalább 400; és
 - c) a 2715 00 00 vtsz. alá tartozó termékektől eltérő jellemzőkkel rendelkeznek.

E termékek sűrűsége az EN ISO 12185 módszer szerint 15 °C-on általában meghaladja az 1,000 g/cm³-t.

▼B

A fenti a)-c) pontok szerinti feltételeknek meg nem felelő termékeket jellegük szerint, pl. a 2707 10 00–2707 30 00, a 2707 50 00 alszámok, a 2708 vtsz, a 2713 20 00 alszám vagy a 2715 00 00 vtsz. alá kell osztályozni;

2. azon aromás kivonatok, amelyek nem felelnek meg a 2713 90 10 és a 2713 90 90 alszámokhoz tartozó magyarázatban foglalt termékeknek;
3. egyes naftalin és antracén homológok mint pl. az etil-naftalinok és a metil-antracének, feltéve, hogy nem tartoznak a 2902 vtsz. alá;
4. ásványolaj és tengerészeti olaj tüzelőanyag (atmoszferikus vagy vákuum-) desztillációjának melléktermékei, amelyekben az aromás alkotórészek tömege meghaladja a nem aromásokét (az e fejezet A. mellékletében leírt módszerrel meghatározva), amelyek fizikai-kémiai tulajdonságaik tekintetében teljesítik a következő feltételeket:
 - a) az (ASTM D 86 módszernek megfelelő) EN ISO 3405 módszer szerint a veszteséget is beleszámítva kevesebb, mint 65 térfogatszázalék desztillál át 250 °C-on;
 - b) a desztilláció végpontja 315 °C felett van.

Ezeknek a melléktermékeknek a sűrűsége az EN ISO 12185 szabvány szerinti módszerrel meghatározva általában kisebb 1 g/cm³-nél 15 °C-on.

Ezeket a melléktermékeket „meghatározott eljárások céljára” szánhatják.

2709 00**Nyers kőolaj és bitumenes ásványokból előállított nyersolaj**

Ide csak a különféle forrásokból származó nyersolajok jellemző tulajdonságaival (pl. fajszűly, desztillációs görbe, kéntartalom, folyaspont, viszkozitás) rendelkező termékek tartoznak.

2709 00 10**Földgázkondezátumok**

Ide a földgáz kitermelése utáni közvetlen stabilizálás során nyert nyersolaj tartozik. Ez a folyamat a „nedves” földgázban lévő kondenzált szénhidrogének kinyeréséből áll, amelyet főleg hűtéssel és nyomáscsökkentéssel végeznek.

Lásd a 2709 vtsz-hoz tartozó HR Magyarázat második bekezdését.

2710**Kőolaj és bitumenes ásványokból előállított olaj, a nyers kivételével; máshol nem említett olyan készítmény, amely legkevesebb 70 tömegszázalékban kőolajat vagy bitumenes ásványokból előállított olajat tartalmaz, ez az olaj a készítmény lényeges alkotórésze; olajhulladék**

Lásd az árucsoporthoz tartozó Megjegyzések 2. és 3. pontját és a vonatkozó magyarázatokat.

▼B2710 12 11 –
2710 19 99

Kőolaj és bitumenes ásványokból előállított olaj (a nyers kivételével) és máshol nem említett olyan készítmény, amely legalább 70 tömegszázalékban kőolajat vagy bitumenes ásványokból előállított olajat tartalmaz, és ez az olaj a készítmény lényeges alkotórésze, biodízel-tartalom nélkül, az olajhulladék kivételével

Ezeknek a termékeknek a meghatározását lásd az árucsoporthoz tartozó Megjegyzések 2. pontjában és a 2710 vtsz-hoz tartozó HR Magyarázat (I) részében.

Azon termékekre vonatkozóan, amelyeket:

- speciális célú feldolgozásnak fognak alávetni,
- vegyi átalakításra szánják,

lásd az árucsoporthoz tartozó Kiegészítő megjegyzések 5. és 6. pontját és a vonatkozó magyarázatokat.

I. Kőolajból és bitumenes ásványokból előállított olaj (a nyers kivételével)

Ebbe a csoportba tartoznak a telített aciklikus szénhidrogének izomereinek keverékei (a sztereo-izomerek kivételével), amelyek egy adott izomerből, vagy az adott izomerből 90 % alatti mennyiséget tartalmazó telítetlen aciklusos szénhidrogénből 95 % alatti mennyiséget tartalmaznak, ahol ezeket az arányokat a vízmentes anyag tömegére vonatkoztatják.

Ebbe a csoportba tartoznak a fent említett szénhidrogének elkülönített izomerjei is, ha tisztaságuk 95, illetve 90 tömegszázalékos.

Ide csak az olyan kőolajból és bitumenes ásványokból előállított olaj tartozik, amelynek:

1. az (ISO 2207 módszernek megfelelő) ASTM D 938 módszer szerint mért kristályosodási pontja 30 °C alatti; vagy
2. ha kristályosodási pontja legalább 30 °C és
 - a) sűrűsége kevesebb, mint 0,942 g/cm³ 70 °C-on az EN ISO 12185 módszer szerint mérve és az (ISO 2137 módszernek megfelelő) ASTM D 217 módszer szerinti kúppenetrációja 25 °C-on legalább 350; vagy
 - b) minimális sűrűsége 70 °C-on az EN ISO 12185 módszer szerint 0,942 g/cm³ és az EN 1426 módszer szerinti tüpenetrációja 25 °C-on legalább 400.

A fenti (I) bekezdés alkalmazásában a kőolajból és bitumenes ásványokból előállított olaj fogalmába bele kell érteni az olyan olajokat is, amelyekhez igen kis mennyiségben különféle anyagokat adtak, pl. minőség- vagy illatjavító adalékot, nyomjelzőket, színező anyagot.

Lásd az alábbi ábrát:

▼B

A 2710 12 11 – 2710 19 99 alszámok alá és 2712 és 2713 vtsz. alá tartozó egyes olajtermékek megkülönböztetési sémája (a 2710 12 11 – 2710 19 99 alszámok alá tartozó készítmények kivételével)

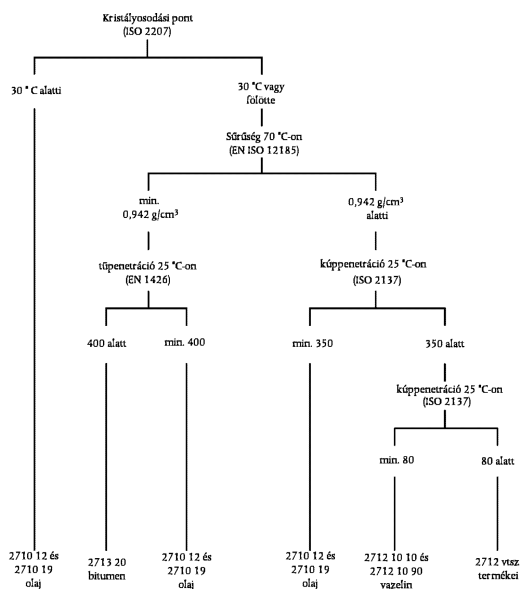

II. Másutt nem említett olyan készítmény, amely legalább 70 tömegszázalékban kőolajat vagy bitumenes ásványokból előállított olajat tartalmaz, és ez az olaj a készítmény lényeges alkotórésze, biodízel-tartalom nélkül

Ahhoz, hogy ide osztályozhassunk, a készítménynek meg kell felelnie a következő feltételeknek:

1. A kőolajból vagy a bitumenes ásványokból nyert, a fenti (I) részben definiált olaj mennyisége legalább 70 tömegszázalék legyen.

Ezt az arányt vegyelemzés alapján állapítják meg és nem a hozzáadott anyagok mennyisége alapján.

2. Nem lehetnek máshol megemlítve.

3. A kőolajból vagy a bitumenes ásványokból nyert olaj keveréke legyen ezen készítmények alapösszetevője, azaz a felhasználás szempontjából lényeges alkotórésze.

Nem tartoznak ezen alszámok készítményei közé:

- Festékek és lakkok (mázak) (3208, 3209, 3210 00 vtsz);
- Ásványolaj alapú szépségápolási és kozmetikai szerek (általában 3304 vagy 3307 vtsz.);
- Olaj szulfonátok (3402 vagy 3824 vtsz.).

Az olaj szulfonátok általában kőolajból vagy bitumenes ásványokból nyert olajokban szuszpenzió formájában vannak jelen. Tiszta szulfonát tartalmuk általában olyan magas, hogy az eleve kizárja a kenőanyagként való felhasználást;

▼B

- d) A fa, festett felület, fém, üveg vagy más anyag fényezésére, konzerválására vagy egyéb módon történő kezelésére szolgáló készítmény (főleg 3405 vtsz.);
- e) Fertőtlenítő, rovarirtó szerek stb., még ha kőolajból vagy bitumenes ásványokból nyert olajban vannak oldva vagy diszpergálva is az aktív komponensek (3808 vtsz);
- f) A textiliparban használt végkikészítő szerek (3809 vtsz);
- g) Elkészített ásványolaj adalékok (3811 vtsz);
- h) Szerves oldószerkeverékek és hígítók (pl. 3814 00 vtsz);
- ij) Kötőanyagok öntődei formákhoz (3824 10 00 alszám);
- k) Egyes rozsdagátló készítmények, különösen:
 - i) például (kb. 20 %) lanolinból, oldószerként lakkbenzinből előállított készítmény (3403 19 10 alszám);
 - ii) hatóanyagként aminokat tartalmazó készítmény (3824 99 92 alszám).

**2710 12 11 –
2710 12 90**

Könnypárlatok és készítmények

Lásd az árucsoporthoz tartozó Alszámos megjegyzések 4. pontját.

**2710 12 21 és
2710 12 25**

Speciális benzinek

Lásd az árucsoporthoz tartozó Kiegészítő megjegyzések 2. a) pontját.

2710 12 21

Lakkbenzin

Lásd az árucsoporthoz tartozó Kiegészítő megjegyzések 2. b) pontját.

**2710 19 11 –
2710 19 29**

Középpárlatok

Lásd az árucsoporthoz tartozó Kiegészítő megjegyzések 2. c) pontját.

A kerozint a különféle célok széles skálájára használják, például repülőgép-hajtóművek tüzelőanyagaként vagy fűtésre.

kerozin olyan középpárlat, amelynek az (ASTM D 86 módszernek megfelelő) EN ISO 3405 módszer szerinti lepárlási sávja körülbelül 130 °C–320 °C.

Az ehhez a magyarázó megjegyzéshez csatolt képek csupán példaként szolgálnak a három érintett alszám alá besorolható termék kategóriák egyikének kromatogramjára.

▼ B

2710 19 21

Üzemanyag-petróleum

Ezen alszám alá kerozin típusú sugárhajtómű-üzemanyagok tartoznak. Ez az üzemanyag teljesíti az árucsoporthoz tartozó Kiegészítő megjegyzések 2. c) pontjában felsorolt követelményeket.

A kerozin típusú sugárhajtómű-üzemanyagok – például a legáltalánosabban használt A-1 sugárhajtómű-üzemanyag – gázkromatográfiás profilja a nyers olaj lepárlásával, valamint más petrokémiai folyamatokkal kapott olajok tulajdonságait mutatja. Az alkánok lánc hosszúsága 10 és 18 szénatom között mozog. Az aromás tartalom legfeljebb 25 térfogatszázalék lehet. A lobbanáspont az ISO 13736 módszer szerint általában 38 °C felett van. A fagyáspont általában nem esik –40 °C fölé.

A sugárhajtómű-üzemanyag a következő adalékokat tartalmazhatja: antioxidánsok, korróziógátlók, fagyásgátlók, jelzőfestékek.

AZ A-1 (KEROZIN) TÍPUSÚ SUGÁRHAJTÓMŰ-ÜZEMANYAG GÁZKROMATOGRÁFIÁS PROFILJA Az (ISO 3924 módszernek megfelelő) SimDis ASTM D 2887 extended

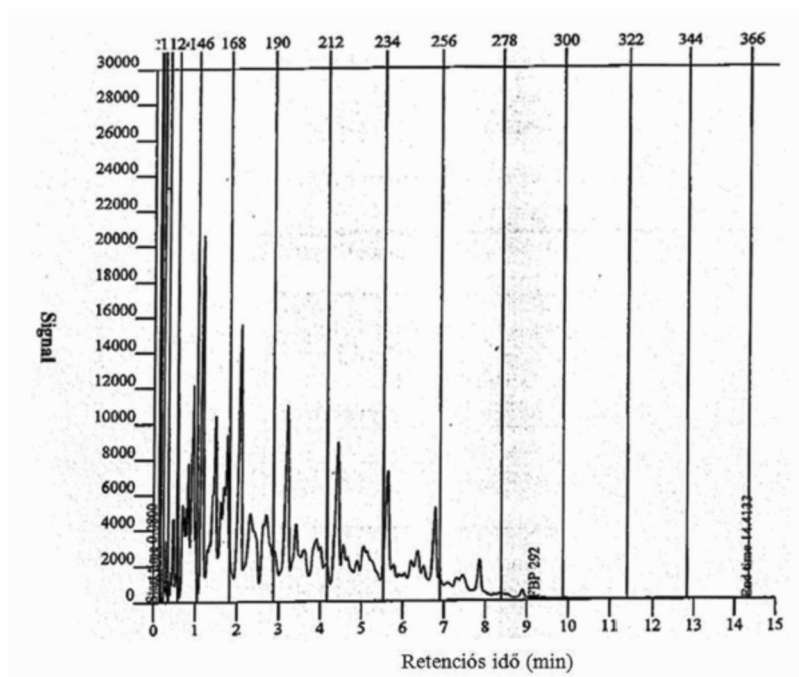

Az (ASTM D 86 módszernek megfelelő) EN ISO 3405 korreláció (STP 577) – eloszlás

Visszanyert	FP	Visszanyert	FP	Visszanyert	FP	Visszanyert	FP
Vol. %	°C	Vol. %	°C	Vol. %	°C	Vol. %	°C
KFP	139,7	20,0	167,3	70,0	210,1	VFP	260,7
5,0	153,0	30,0	174,3	80,0	221,5		
10,0	159,4	50,0	190,1	90,0	234,9		

2710 19 25

Más

Ezen alszám alá a nem sugárhajtómű-üzemanyagként felhasznált kerozin tartozik. Az alszám alá tartozó kerozin teljesíti az árucsoporthoz tartozó Kiegészítő megjegyzések 2. c) pontjában felsorolt követelményeket.

▼ B

A „más” kerozin gázkromatográfiás profilja a nyers olaj lepárlásával kapott olajok tulajdonságait mutatja.

Ezen alszám alá tartoznak még:

— a lámpákban használt olajok, amelyekre az alacsony aromás- és olefintartalom jellemző az égés során bekövetkező koromképződés megelőzése érdekében,

— olyan, szűk desztillációs tartományú olajok, amelyeknek a gázkromatográfiás profilja az alábbi gázkromatográfiás képnek csak egy részéből áll.

Egyes esetekben vegyi jelölőanyagok is megtalálhatók.

Nem tartoznak ezen alszám alá a kerozin egyéb ásványi olajokkal, illetve szerves oldószerekkel alkotott keverékei.

A NEM SUGÁRHAJTÓMŰ-ÜZEMANYAGKÉNT FELHASZNÁLT KEROZIN GÁZKROMATOGRÁFIÁS PROFILJA Az (ISO 3924 módszernek megfelelő) SimDis ASTM D 2887 extended)

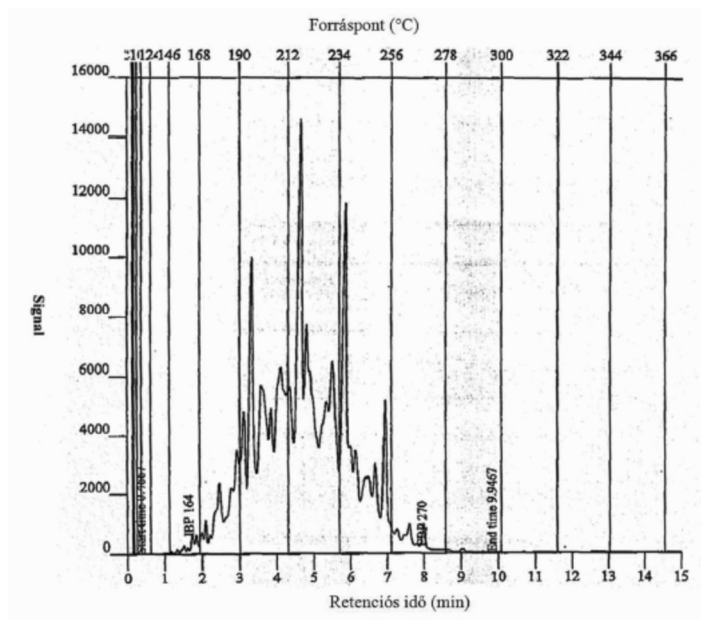

Az (ASTM D 86 módszernek megfelelő) EN ISO 3405 korreláció (STP 577) – eloszlás

Visszanyert	FP	Visszanyert	FP	Visszanyert	FP	Visszanyert	FP
Vol. %	°C	Vol. %	°C	Vol. %	°C	Vol. %	°C
KFP	193,4	20,0	210,1	70,0	220,1	VFP	247,3
5,0	201,8	30,0	211,4	80,0	223,4		
10,0	206,2	50,0	214,8	90,0	229,6		

2710 19 29

Más

Az alszám alá a 2710 19 21 és a 2710 19 25 alszám alá tartozó kerozinon kívüli középpárlatok tartoznak. Az alszám alá tartozó olajok megfelelnek az árucsoporthoz tartozó Kiegészítő megjegyzések 2. c) pontjában felsorolt rendelkezéseknek.

▼B

Az ezen alszám alá tartozó termékek általában egy vagy több olyan kémiai-fizikai folyamat eredményeként jönnek létre, amelyek jelentős mértékben módosíthatják a termékek kémiai összetételét annak érdekében, hogy azok meghatározott ipari célokra alkalmassá váljanak. Egyes esetekben a szóban forgó termékekben bekövetkező molekulaszervezet-változás kimutatható gázkromatográfiával vagy szimulált desztillációval, míg más típusú termékek esetében pontosabb meghatározás szükséges (pl. gázkromatográfia-tömegspektrometria [GC-MS] segítségével).

Az ilyen olajok SimDis profiljára példa az alábbiakban bemutatott n-paraffin.

N-PARAFFIN GÁZKROMATOGRÁFIÁS PROFILJA
Az (ISO 3924 módszernek megfelelő) SimDis ASTM D 2887 extended)

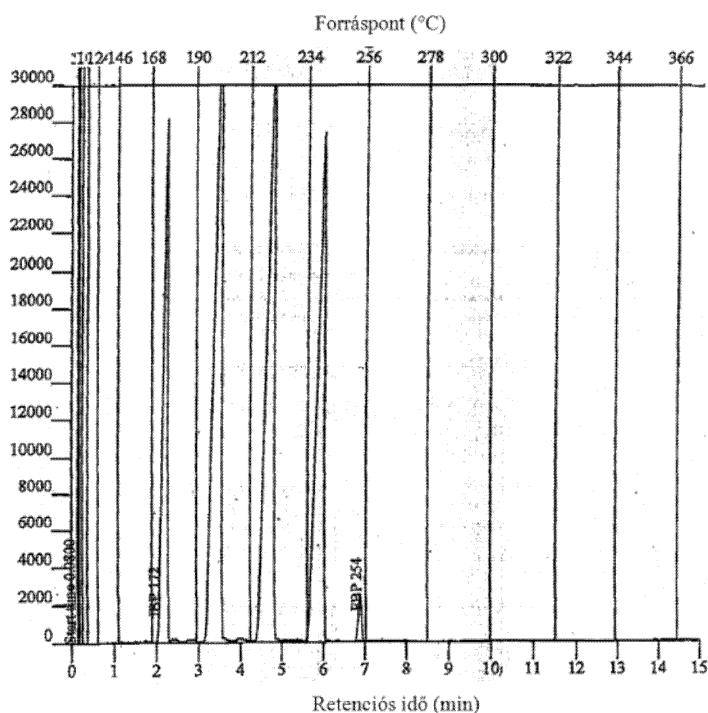

FP-eloszlási tábla – százalék

Visszanyert tömeg %	FP °C	Visszanyert tömeg %	FP °C	Visszanyert tömeg %	FP °C	Visszanyert tömeg %	FP °C
KFP	172,4	30,0	199,2	60,0	219,6	90,0	239,2
5,0	174,8	35,0	199,6	65,0	220,2	95,0	240,0
10,0	176,0	40,0	200,4	70,0	220,8	VFP	254,4
15,0	188,2	45,0	200,8	75,0	221,8		
20,0	197,2	50,0	217,4	80,0	237,0		
25,0	198,4	55,0	218,8	85,0	238,2		

Az ezen alszám alá tartozó termékekre további példák az alábbiakat magában foglaló, többlépcsős folyamat eredményeként kapott termékek:

- a lineáris molekulaláncú paraffinok extrahálása,
- a paraffinmentesített maradékanyag hidrogénezése,
- a hidrogénezett paraffinmentes maradékanyag desztilláció révén való frakcionálása rövidebb szénláncú termékekké.

▼B

Ezek a termékek többnyire elágazó láncú és gyűrűs, telített szénhidrogénekből állnak, amelyek aromástartalma jóval kisebb, mint 1 %. Az ilyen típusú termékek SimDis profiljára az alábbiakban látható példa:

Az (ISO 3924 módszernek megfelelő) ASTM D2887 extended

Forráspont (°C)

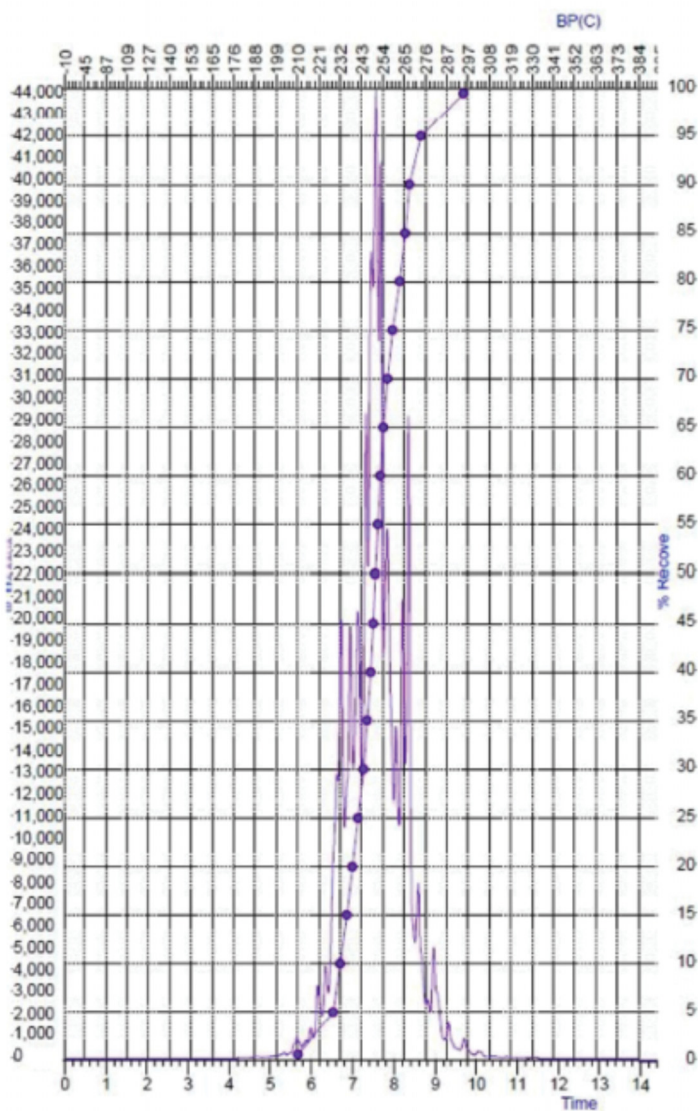

Retenciós idő (min)

SIMDIS ASTM D 2887 extended korrelációja az ASTM D 86 módszerrel

Visszanyert tömeg %	FP °C	Visszanyert tömeg %	FP °C	Visszanyert tömeg %	FP °C	Visszanyert tömeg %	FP °C
KFP	234,2	30,0	241,1	70,0	246,5	VFP	255,9
5,0	240,0	40,0	242,2	80,0	247,0		

▼ B

SIMDIS ASTM D 2887 extended korrelációja az ASTM D 86 módszerrel

Visszanyert tömeg %	FP °C	Visszanyert tömeg %	FP °C	Visszanyert tömeg %	FP °C	Visszanyert tömeg %	FP °C
10,0	240,9	50,0	243,4	90,0	250,8		
20,0	241,0	60,0	243,8	95,0	254,5		

A gázkromatográfia-tömegspektrometria alkalmazásával az alábbiakban példaként bemutatott profilt eredményezhet:

x tengely: idő (perc)

y tengely: relatív abundancia

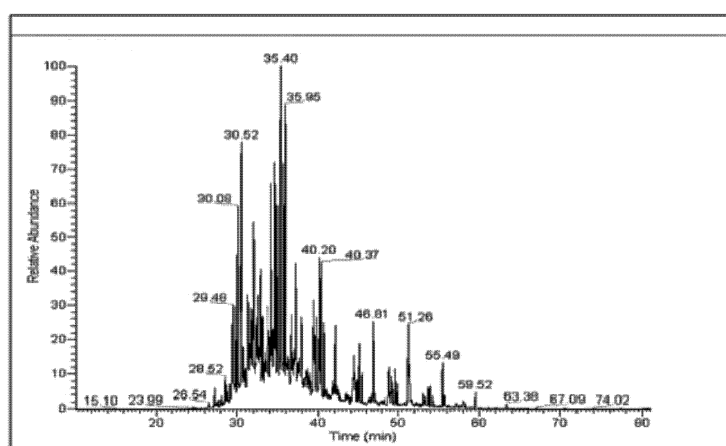

Gázkromatográfia-tömegspektrometria teljes ionáram (GC-MS TIC) kromatogram

Ez a profil az alábbi kísérleti feltételek mellett jött létre:

Oszlop	Zebtron ZB5-MS (vagy hasonló)
Az oszlop hossza	30 m
Belső átmérő	0,25 mm
Filmvastagság	0,25 µm
Tömegtartomány	35–600
Ionforrás	250 °C
Kezdő időpont	3 perc
Megosztási arány:	1:60
Az injektor hőmérséklete	250 °C
Befecskendezett térfogat	1 µL
Átvezető cső	275 °C

Oszlop	Zebtron ZB5-MS (vagy hasonló)
Hőmérsékleti program:	
Kezdő hőmérséklet	40 °C
Kezdő időpont	3 perc
1. gradiens	2,5 °C/perc 270 °C-ig
Teljes időtartam	10 perc

▼ B

Ez a profil az alábbi eloszlást mutatja:

SZÉNATOMSZÁM						
	C10	C11	C12	C13	C14	ÖSSZESEN
n-Paraffinok	0,1	0,6	4,8	1	0	6,5
Monometil-paraffinok	0	1,5	14,2	15,7	1,8	33,2
Egyéb izoparaffinok	0	0,9	10,6	20,1	0,6	32,2
Gyűrűs paraffinok	0	1,2	6,1	16,3	0,3	24,0
Dekalin	0,2	2	1,4	0,6	0	4,2
ÖSSZESEN	0,3	6,2	37,1	53,7	2,7	100"

2710 19 31 –
2710 19 99

Nehézpárlatok

Lásd az árucsoporthoz tartozó Kiegészítő megjegyzések 2. d) pontját.

2710 19 31 –
2710 19 48

Gázolajok

Lásd az árucsoporthoz tartozó Kiegészítő megjegyzések 2. e) pontját.

2710 19 51 –
2710 19 68

Fűtőolajok

Lásd az árucsoporthoz tartozó Kiegészítő megjegyzések 2. f) pontját és az alábbi ábrát a fűtőolajok jellemzőire vonatkozóan:

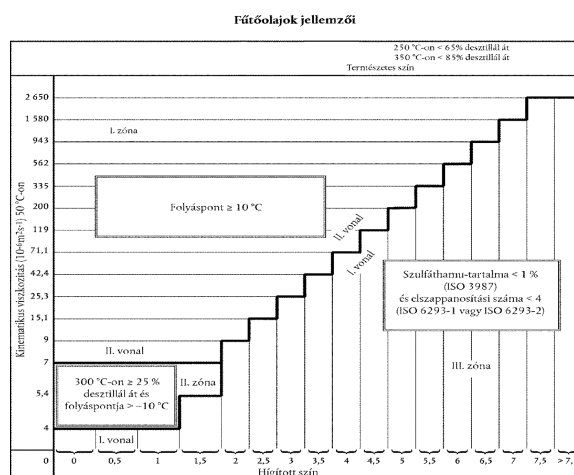

2710 19 71 –
2710 19 99

Kenőolajok; más olajok

Ezen alszámok alá tartoznak az árucsoporthoz tartozó Kiegészítő megjegyzések 2. d) pontjában definiált nehézolajok, feltéve, hogy azok nem felelnek meg az árucsoporthoz tartozó Kiegészítő megjegyzések 2. e) (gázolajokra vonatkozó) vagy 2. f) (fűtőolajokra vonatkozó) pontjaiban foglaltaknak.

▼B

2710 91 00 és 2710 99 00	<p>Olajhulladék</p> <p>Lásd az árucsoporthoz tartozó Megjegyzések 3. pontját és a 2710 vtsz-hoz tartozó HR Magyarázat (II) részét.</p>
2711	<p>Földgáz és gáz-halmazállapotú más szénhidrogén</p> <p>Ezen termékek meghatározását lásd a 2711 vtsz-hoz tartozó HR Magyarázatban.</p> <p>Azokra az alszámokra vonatkozóan, amelyeknél a terméket:</p> <ul style="list-style-type: none"> — speciális célú feldolgozásra, — vegyi átalakításra <p>szánták, lásd az árucsoporthoz tartozó Kiegészítő megjegyzések 5. és 6. pontját és a vonatkozó magyarázatokat.</p>
2711 19 00	<p>Más</p> <p>Ez az alszám magában foglalja a biomasszából nyert, cseppfolyósított gázt.</p> <p>Ez a cseppfolyósított gáz az ipari, háztartási és települési hulladékok és maradékok biológiailag lebontható részének, a szennyvíztisztító telepek iszapjának, a mezőgazdasági és erdészeti hulladékok és maradékok biológiailag lebontható részének, az élelmiszeripari hulladékoknak és maradékoknak, valamint biomasszából kinyert egyéb hasonló növényi és állati nyersanyagoknak az erjesztésével keletkezik.</p> <p>E gáz domináns összetevője a metán, emellett általában tartalmaz szén-dioxidot és kisebb mértékben hidrogén-szulfidot, hidrogént, nitrogént és oxigént.</p>
2711 29 00	<p>Más</p> <p>Ez az alszám a biomasszából nyert (gáz-halmazállapotú) gáz foglalja magában.</p> <p>Ez a gáz az ipari, háztartási és települési hulladékok és maradékok biológiailag lebontható részének, a szennyvíztisztító telepek iszapjának, a mezőgazdasági és erdészeti hulladékok és maradékok biológiailag lebontható részének, az élelmiszeripari hulladékoknak és maradékoknak, valamint biomasszából kinyert egyéb hasonló növényi és állati nyersanyagoknak az erjesztésével keletkezik.</p> <p>E gáz domináns összetevője a metán, emellett általában tartalmaz szén-dioxidot és kisebb mértékben hidrogén-szulfidot, hidrogént, nitrogént és oxigént.</p>
2712	<p>Vazelin; paraffinviasz, mikrokristályos kőolajviasz, paraffingács, ozokerit, lignitviasz, tőzegviasz, más ásványi viasz és szintézissel vagy más eljárással előállított hasonló termék, színezve is</p>
2712 10 10 és 2712 10 90	<p>Vazelin</p> <p>Lásd a 2712 vtsz-hoz tartozó HR Magyarázat (A) részét.</p> <p>Lásd még a 2710 12 11–2710 19 99 alszámokhoz tartozó magyarázat I. részéhez tartozó ábrát.</p>

▼B

2712 10 10	Nyers
	Lásd az árucsoporthoz tartozó Kiegészítő megjegyzések 3. pontját.
2712 20 10 és 2712 20 90	Paraffinviasz 0,75 tömegszázaléknál kisebb olajtartalommal
	Ide a 2712 vtsz-hoz tartozó HR Magyarázat (B) részének első és hetedik bekezdésében meghatározott paraffinviasz tartozik.
2712 90 11 és 2712 90 19	Ozokerit, lignitviasz vagy tőzegviasz (természetes termékek)
	Ide a 2712 vtsz-hoz tartozó HR Magyarázat (B) részének harmadik, negyedik és ötödik bekezdésében meghatározott termékek tartoznak.
	Az ozokerit (természetes viaszt) jelenleg ritkán forgalmazzák így (kimerültek a lelőhelyei és kevés anyagi hasznot hoz), az ozokerit és cerezin (finomított ozokerit) kifejezéseket a gyakorlatban helytelenül a 2712 90 31–2712 90 99 alszámok alá tartozó mikrokristályos viaszokra alkalmazzák.
2712 90 31 – 2712 90 99	Más
	Ide a 2712 vtsz-hoz tartozó HR Magyarázat (B) rész második, hatodik és hetedik bekezdésében meghatározott termékek tartoznak, a 2712 20 10 vagy 2712 20 90 alszámok alatti szintetikus paraffinok kivételével.
	Az ide tartozó termékek jellemzői a következők:
	1. az (ISO 2207 módszernek megfelelő) ASTM D 938 módszer szerint meghatározott kristályosodási pontja legalább 30 °C;
	2. sűrűsége 70 °C-on EN ISO 12185 módszer szerint 0,942 g/cm ³ alatti;
	3. az (ISO 2137 módszernek megfelelő) ASTM D 217 módszer szerinti kúppenetrációja 25 °C-on mérve 350 alatti; és
	4. az (ISO 2137 módszernek megfelelő) ASTM D 937 módszer szerint mért kúppenetrációja 25 °C-on mérve 80 alatti.
	Lásd még a 2710 12 11–2710 19 99 alszámokhoz tartozó magyarázat I. részéhez tartozó ábrát.
2712 90 31 – 2712 90 39	Nyers
	Lásd az árucsoporthoz tartozó Kiegészítő megjegyzések 4. pontját.
	Azokra az alszámokra vonatkozóan, melyeknél a terméket:
	— speciális célú feldolgozásra,
	— vegyi átalakításra
	szánták, lásd az árucsoporthoz tartozó Kiegészítő megjegyzések 5. és 6. pontját és a vonatkozó magyarázatokat.

▼B

2713	Ásványolajkoksz, ásványolaj-bitumen és kőolaj vagy bitumenes ásványból előállított olaj más maradéka
2713 11 00 és 2713 12 00	<p>Ásványolajkoksz</p> <p>Ide a 2713 vtsz-hoz tartozó HR Magyarázat (A) bekezdésében leírt termékek tartoznak.</p>
2713 20 00	<p>Ásványolaj-bitumen</p> <p>Ide a 2713 vtsz-hoz tartozó HR Magyarázat (B) bekezdésében leírt ásványolaj-bitumenek tartoznak.</p> <p>Az ide tartozó termékek jellemzői a következők:</p> <ol style="list-style-type: none"> 1. az (ISO 2207 módszernek megfelelő) ASTM D 938 módszer szerint meghatározott kristályosodási pontja legalább 30 °C; 2. sűrűsége 70 °C-on az EN ISO 12185 módszer szerint legalább 0,942 g/cm³; és 3. EN 1426 módszer szerinti tüpenetrációja 25 °C-on mérve 400 alatti. <p>Lásd még a 2710 12 11–2710 19 99 alszámokhoz tartozó magyarázat I. részéhez tartozó ábrát.</p>
2713 90 10 és 2713 90 90	<p>Kőolaj vagy bitumenes ásványból előállított olaj más maradéka</p> <p>Ide a 2713 vtsz-hoz tartozó HR Magyarázat (C) bekezdésében leírt termékek tartoznak.</p> <p>Az ezen alszámok alá tartozó aromás-kivonatok (lásd a 2713 vtsz-hoz tartozó HR Magyarázat (C) rész (1) bekezdését) általában megfelelnek az alábbi követelményeknek:</p> <ol style="list-style-type: none"> 1. az aromás alkotórészek aránya meghaladja a 80 tömegszázalékot az árucsoport magyarázata A mellékletében megadott módszer szerint; 2. sűrűsége 15 °C-on az EN ISO 12185 szerint mérve meghaladja a 0,950 g/cm³ értéket; és 3. az (ASTM D 86 módszernek megfelelő) EN ISO 3405 módszer szerint 300 °C-on legfeljebb 20 térfogatszázalék desztillál át. <p>A kevert alkil-benzolokat és a kevert alkil-nafténeket azonban akkor is a 3817 vtsz. alá kell osztályozni, ha megfelelnek a fenti követelményeknek.</p>
2715 00 00	<p>Természetes aszfaltot, természetes bitument, ásványolaj-bitument, ásványi kátrányt vagy ásványi kátrányszurkot tartalmazó bitumenes keverék (pl. bitumenes masztix, lepárlási maradvány)</p> <p>Az ide tartozó bitumenes keverékek összetétele a tervezett felhasználástól függ.</p>

▼B1. *A felületek vízállóvá tételére és védelmére vagy szigetelési célokra használt termékek.*

A korróziógátló bevonatként, erőműi szigetelőként, felületek vízállóvá tételére, rések tömítésére stb. használt termékek általában egy kötőanyagból (bitumen, aszfalt vagy kátrány), merev tömítőanyagból mint pl. ásványi szálak (azbeszt, üveg), fűrészporból és minden olyan egyéb anyagból állnak, amelyek a terméknek a felhasználási céljához szükséges tulajdonságait biztosítják. Ilyen termékek például:

a) *bitumenes tömítőanyag*

30 % alatti oldószer tartalommal, amivel 3–4 mm-es vagy ennél kisebb vastagságú bevonat képezhető;

b) *bitumenes masztix*

legfeljebb 10 % oldószer tartalommal, amivel a következők képezhetők: vagy 4 mm–1 cm vastag bevonat vagy nagy vastagságú tömítés (2–8 cm);

c) *más bitumenes készítmény*

töltőanyagokkal, de oldószer nélkül. Ezeket felhasználás előtt hőkezelésnek kell alávetni. Egyéb más felhasználás mellett föld alatti vagy víz alatti csövezetékek védelmére alkalmazzák.

2. *Utak borítására használt termékek*

Az ide tartozó, utak burkolására használt bitumenes termékek két fő csoportba oszthatók:

a) *lepárlási maradvány és útolaj*

A lepárlási maradványok bitumenek olyan könnyű oldószerekben feloldva, amelyek mennyisége a kívánt viszkozitástól függ.

Ezen termékek kereskedelmi megnevezése attól függően változik, hogy az alkalmazott oldószer kőolaj- vagy más eredetű; az előbbieket „folyósított bitumen”, az utóbbiakat „lágýított bitumen” néven ismerik.

Az útolajak olyan bitumenalapú, nehéz oldószereket tartalmazó készítmények, amelyekben az oldószer mennyisége a kívánt viszkozitástól függ.

Ezekhez a készítményekhez néha ragasztókat adnak a letöredezés ellen.

Minden ilyen bitumenes készítmény rendelkezik a következő jellemzőkkel:

— az EN 1426 módszer szerint mért tüpenetrációja 25 °C-on legalább 400;

▼B

- legalább 60 tömegszázaléknyi, az ASTM D 1189 (1979-ben visszavonva, nincs EN/ISO módszer) módszer szerint csökkentett nyomás alatt nyert desztillációs maradékot tartalmaz, amelynek az EN 1426 módszer szerint mért túpenetrációja 25 °C-on 400 alatti.

A következő ábra bemutatja, hogyan lehet:

- a folyósított és a lágyított bitument megkülönböztetni a 2713 20 00 alszám alá tartozó bitumenektől;
- a folyósított és a lágyított bitument megkülönböztetni a 2710 12 11–2710 19 99 alszámok alatti ásványolajoktól.

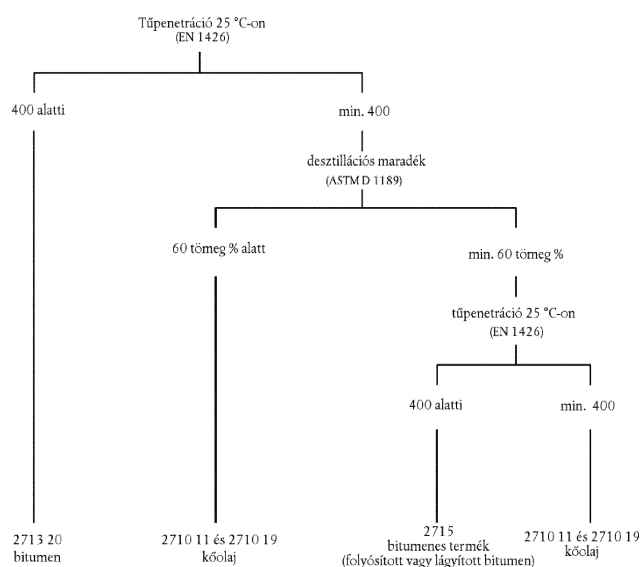

b) vizes emulzió

Ezek a bitumen vizes emulgeálásával nyert termékek.

Két csoportra oszthatók:

1. normál vagy tallolaj-szappan alapú anionos vagy „lúgos” emulzió;
2. alifás amin vagy kvaterner ammónium ion alapú kationos vagy „savas” emulzió.

▼B*A MELLÉKLET***AZ AROMÁSTARTALOM MEGHATÁROZÁSÁNAK MÓDSZERE A 315 °C FELETTI DESZTILLÁCIÓS VÉGPONTÚ TERMÉKEKNÉL****1. Alkalmazási kör**

Ez a vizsgálati módszer az ásványolajok aromás és nem aromás összetevőinek meghatározására terjed ki.

2. Fogalommeghatározás

2.1. Aromás összetevők: a mintának az a része, amely feloldódott az oldószerben és megkötött a szilikagélen. Az aromás összetevők a következőket tartalmazhatják: aromás szénhidrogének, kondenzált nafténaromások, aromás olefinok, aszfaltének, ként, nitrogént, oxigént és poláris aromásokat tartalmazó aromás vegyületek.

2.2. Nem aromás összetevők: a mintának az a része, amely nem kötött meg a szilikagélen, és amelyet az oldószer kimosott (például a nem aromás szénhidrogének).

3. A módszer elve

Az *n*-pentánban oldott mintát szilikagéllal töltött speciális kromatográfias oszlopon szűrjük át. Az oldószerrel kimosott nem aromás összetevőket összegyűjtjük és, miután az oldószer elpárolgott, tömegük lemérésével meghatározzák mennyiségüket.

Az *n*-pentánban nem oldódó mintákat ciklohexánban kell oldani.

4. Berendezések és reagensek

Kromatográfias oszlop: a mellékelt ábra szerinti méretű és alakú üvegcső. A felső nyílás kialakításának lehetővé kell tennie, hogy le lehessen zárni olyan üvegcsatlakozóval, amelynek lapos felületét két, gumival burkolt fémszorító nyomja az oszlop tetejéhez. A tömítésnek az alkalmazott nitrogén- vagy levegőtúlnyomás alatt teljesen szivárgásmentesnek kell lennie.

Szilikagél: finomsága legalább 200 mesh. A felhasználás előtt kemencében 170 °C-on hét órán át kell aktiválni, és exsikkátorban kell lehűteni. A szilikagélt aktiválás után néhány napon belül fel kell használni.

I. oldószer *n*-pentán: legalább 95 %-os tisztaságú, aromásmentes.

II. oldószer ciklohexán: legalább 98 %-os tisztaságú, aromásmentes.

5. 1. eljárás (1. kromatográfias oszlop)

A mintaoldat elkészítése: oldjon fel kb. 3,6 g (pontosan mért) mintát 10 ml *n*-pentánban (I). Ha a minta *n*-pentánban nem oldódik, oldja fel ciklohexánban; ilyenkor a meghatározás *n*-pentán (I) helyett ciklohexán (II) felhasználásával történik.

Töltse meg a kromatográfias oszlopot (1. kromatográfias oszlop) az előzetesen aktivált szilikagéllal a felső üveggömbtől számított 10 cm magasságig, vibrátorral óvatosan tömörítve az oszlop tartalmát, hogy ne maradjanak csatornák a töltetben. Majd helyezze rá az üvegyapot dugót a szilikagél oszlop tetejére.

▼B

Nedvesítse elő a szilikagél 180 ml (I) vagy (II) oldószerrel, és alkalmazzon mindaddig nitrogén- vagy levegőnyomást felülről, amíg a folyadék felső felszíne a szilikagél töltet tetejét el nem éri.

Óvatosan csökkentse a nyomást az oszlopon belül, majd öntsön rá kb. 3,6 g (két tizedesjegy pontossággal mért) 10 ml (I) vagy (II) oldószerben oldott mintát, majd öblítse ki a főzőpoharat újabb 10 ml (I) vagy (II) oldószerrel, és öntse azt is az oszlopra.

Addig növelje fokozatosan az oszlopra kifejtett nyomást, míg az oszlop hajszálcsovénék végén a folyadék kb. 1 ml/perc sebességgel nem csepeg, és gyűjtse ezt a folyadékot 500 ml-es lombikba.

Amikor az elválasztandó anyagot tartalmazó folyadék szintje visszaesik a szilikagél szintjére, óvatosan szüntesse meg a gáznyomást, és még 230 ml (I) vagy (II) oldószert öntsön az oszlopra, azonnal helyezze ismét nyomás alá, és miközben az eluátumot az előbbi lombikba gyűjti, hagyja a folyadékszintet a szilikagél töltet felszínéig süllyedni.

Mielőtt az elválasztandó anyagot tartalmazó folyadék szintje visszaesik a szilikagél töltet szintjére, FT-IR használatával ellenőrizze, hogy az eluátumban vannak-e aromások. Ha az eluátum csak alifás szénhidrogéneket tartalmaz, a nyomás megszüntetése után öntsön az oszlopra újabb 50 ml (I) vagy (II) oldószert. Szükség esetén ismétlje meg ezt a lépést.

Az összegyűjtött frakciót párologtatással csökkentse kis térfogatúra 35 °C-on vákuum-száritószekrényben, rotációs bepárlóban vagy hasonló készülékben, majd veszteség nélkül mossa át (I) vagy (II) oldószerrel egy lemért főzőpohárba.

Vákuum-száritószekrényben 35 °C-on párologtassa állandó tömegig (W) a főzőpohár tartalmát. A két utoljára mért tömeg különbsége nem haladhatja meg a 0,01 g-ot. A két utolsó tömegmérés között legalább 30 percnél el kell telnie.

A nem aromás összetevők tömegszázalék-aránya (A) a következő képlettel számítható ki:

$$A = W/W_1 \cdot 100$$

ahol W_1 a minta tömege.

A 100-tól való eltérés a szilikagél által elnyelt aromás összetevők százalékos aránya.

6. A módszer pontossága

Megismételhetőség: 5 %.

Reprodukálhatóság: 10 %.

7. 2. eljárás (2. kromatográfias oszlop)

A mintaoldat elkészítése: oldjon fel kb. 0,9 g (pontosan mért) mintát 2,5 ml n-pentánban (I). Ha a minta n-pentánban nem oldódik, oldja fel ciklohexánban; ilyenkor a meghatározás n-pentán (I) helyett ciklohexán (II) felhasználásával történik).

▼ B

Töltse meg a kromatográfias oszlopot (2. kromatográfias oszlop) az előzetesen aktivált szilikagéllal a felső üveggömbtől számított 2,5 cm magasságig, vibrátorral óvatosan tömörítve az oszlop tartalmát, hogy ne maradjanak csatornák a töltetben. Majd helyezze rá az üvegyapot dugót a szilikagél oszlop tetejére.

Nedvesítse elő a szilikagélt 45 ml (I) vagy (II) oldószerrel, és alkalmazzon mindaddig nitrogén- vagy levegőnyomást felülről, amíg a folyadék felső felszíne a szilikagél töltet tetejét el nem éri.

Óvatosan csökkentse a nyomást az oszlopon belül, majd öntsön rá kb. 0,9 g (két tizedesjegy pontossággal mért) 2,5 ml (I) vagy (II) oldószerben oldott mintát, majd öblítse ki a főzőpoharat újabb 2,5 ml (I) vagy (II) oldószerrel, és öntse azt is az oszlopra.

Addig növelje fokozatosan az oszlopra kifejtett nyomást, míg az oszlop hajszálcsővének végén a folyadék kb. 1 ml/perc sebességgel nem csepeg, és gyűjtse ezt a folyadékot 250 ml-es lombikba.

Amikor az elválasztandó anyagot tartalmazó folyadék szintje visszaesik a szilikagél szintjére, óvatosan szüntesse meg a gáznyomást, és még 57,5 ml (I) vagy (II) oldószerrel öntsön az oszlopra, azonnal helyezze ismét nyomás alá, és miközben az eluátumot az előbbi lombikba gyűjti, hagyja a folyadékszintet a szilikagél töltet felszínéig süllyedni.

Mielőtt az elválasztandó anyagot tartalmazó folyadék szintje visszaesik a szilikagél töltet szintjére, FT-IR használatával ellenőrizze, hogy az eluátumban vannak-e aromások. Ha az eluátum csak alifás szénhidrogéneket tartalmaz, a nyomás megszüntetése után öntsön az oszlopra újabb 12,5 ml (I) vagy (II) oldószerrel. Szükség esetén ismétlje meg ezt a lépést.

Az összegyűjtött frakciót párologtatással csökkentse kis térfogatúra 35 °C-on vákuum-száritószekrényben, rotációs bepárlóban vagy hasonló készülékben, majd veszteség nélkül mossa át (I) vagy (II) oldószerrel egy lemért főzőpohárba.

Vákuum-száritószekrényben 35 °C-on párologtassa állandó tömegig (W) a főzőpohár tartalmát. A két utoljára mért tömeg különbsége nem haladhatja meg a 0,01 g-ot. A két utolsó tömegmérés között legalább 30 percnek el kell telnie.

A nem aromás összetevők tömegszázalék-aránya (A) a következő képlettel számítható ki:

$$A = W/W_1 \cdot 100$$

ahol W_1 a minta tömege.

A 100-tól való eltérés a szilikagél által elnyelt aromás összetevők százalékos aránya.

8. A módszer pontossága

Megismételhetőség: 5 %.

Reprodukálhatóság: 10 %.

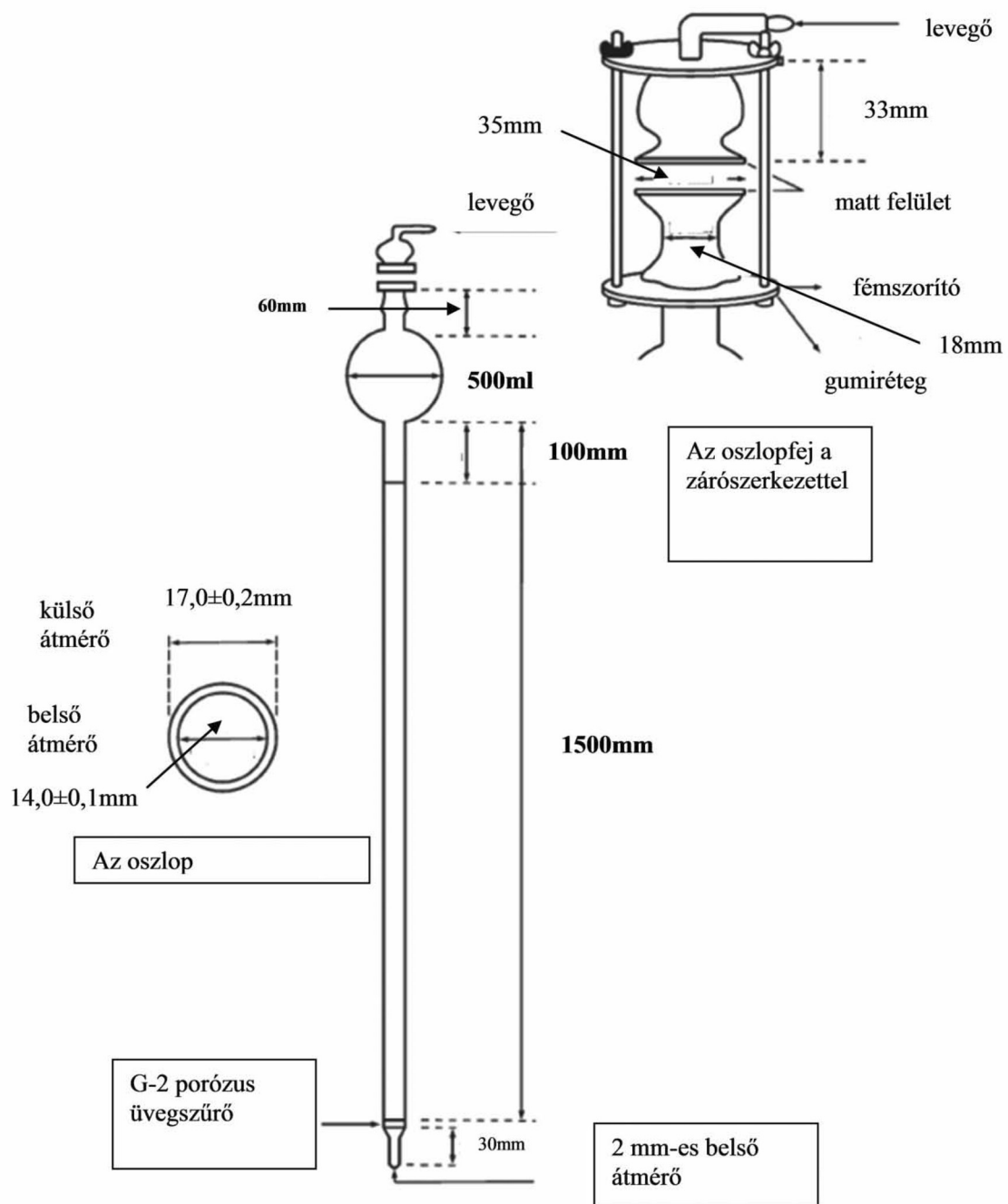
▼ **B****1. kromatográfias oszlop**

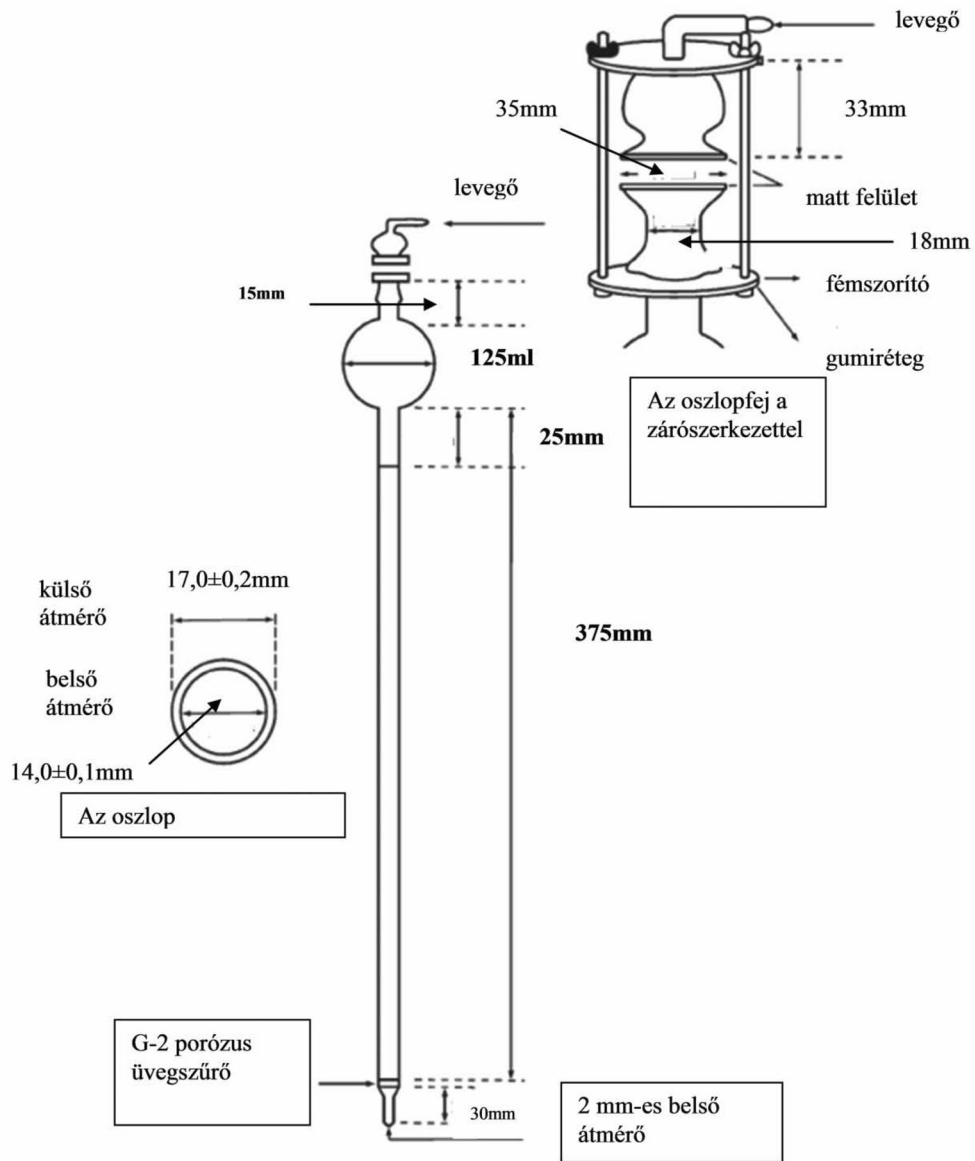
▼ **B****2. kromatográfias oszlop**

▼B*B MELLÉKLET***NAFTALIN KRISTÁLYOSODÁSI PONTJÁNAK MEGHATÁROZÁSA**

Folyamatos keverés közben olvasszon fel kb. 100 g naftalint egy kb. 100 cm³-es porcelán edényben. Töltsön kb. 40 cm³ olvasztott naftalint egy előmelegített „Zsukov” tartályba úgy, hogy a kb. háromnegyedéig legyen tele. Helyezzen bele tizedfok beosztású hőmérőt a parafa dugón keresztül úgy, hogy a higanyzsák a folyadék közepén legyen. Ha a hőmérséklet már majdnem a naftalin kristályosodási pontjáig (83 °C körül) csökken, folytonos keveréssel indítsa meg a kristályosodást. Amint a kristályok kezdenek megjelenni, a higanyoszlop egy időre megáll és majd ismét süllyedni kezd. Az a hőfok, ahol a higanyoszlop stabilizálódott és egy időre állandó maradt feljegyzendő és ezt a hőmérsékletet kell a tartályból kinyúló higanyoszlop miatt korrekció után a naftalin kristályosodási pontjának tekinteni.

Higanyos hőmérő korrekciója a következő:

$$\frac{n(t-t')}{6000}$$

ahol „n” a hőmérőnek a tartályból kinyúló fokbeosztásainak száma, „t” a feljegyzett hőfok és „t'” a hőmérő tartályból kinyúló részének átlaghőmérséklete. A „t'”-t egy segédhőmérővel lehet hozzávetőlegesen meghatározni úgy, hogy annak higanyzsákját a hőmérő tartályból kiálló részének közepére helyezzük. A kapillárcsöves hőmérő igen nagy pontosságot biztosít.

Az alábbi ábra szerinti „Zsukov” tartály kettősfalú üveg palack, a falak között légritkított térrel:

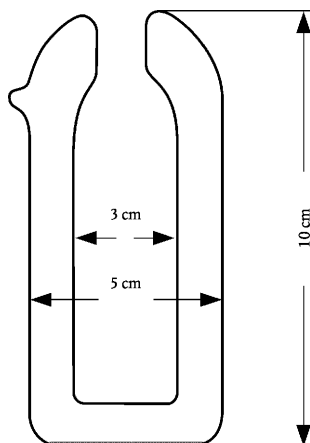



VI. ÁRUOSZTÁLY

A VEGYIPAR ÉS VELE ROKON IPAROK TERMÉKEI

Általános megjegyzés

Az áruosztályhoz tartozó Megjegyzések 1., 2. és 3. pontjainak értelmezését lásd a VI. áruosztályhoz tartozó HR Magyarázat Általános rendelkezéseiben.

28. ÁRUCSOPORT

SZERVETLEN VEGYI ANYAGOK; SZERVETLEN VAGY SZERVES VEGYÜLETEK NEMESFÉMBŐL, RITKAFÖLDFÉMBŐL, RADIOAKTÍV ELEMÉKBŐL VAGY IZOTÓPOKBŐL

Általános megjegyzés

Nem tartoznak ebbe az árucsoportba az élelmiszer-kiegészítőként kapszulában (a mikrokapszula kivételével) – pl. zselatinkapszulában – kiszerelt elkülönített, vegyileg meghatározott szervesetlen vegyületek, mert a kapszulában történő kiszerelés olyan eljárás, melyre nem terjed ki az árucsoport előtti megjegyzések 1. pontja.

II. SZERVETLEN SAVAK ÉS NEMFÉMEK SZERVETLEN OXIGÉNVEGYÜLETEI

2811 Más szervesetlen savak és nemfémek más szervesetlen oxigénvegyületei

2811 19 80 Más

Ez az alszám tartalmazza azokat a termékeket, amelyekre az ehhez az árucsoporthoz tartozó Megjegyzések 4. pontja hivatkozik.

III. NEMFÉMEK HALOGÉN- VAGY KÉNVEGYÜLETEI

2812 Nemfémek halogén- és oxihalogén-vegyületei

Kloridok és oxikloridok

2812 11 00 Karbonil-diklorid (foszgén)

Lásd a 2812 vtsz-hoz tartozó HR Magyarázat (B), (5) pontjait.

2812 12 00 – Foszfor-oxiklorid; Foszfor-triklorid; Foszfor-pentaklorid
2812 14 00

Lásd a 2812 vtsz-hoz tartozó HR Magyarázat (A), (3) és (B), (4) pontjait.

2812 15 00 – Kén-monoklorid; Kén-diklorid; Tionil-klorid
2812 17 00

Lásd a 2812 vtsz-hoz tartozó HR Magyarázat (A), (2) és (B), (1) a) pontjait.

2812 19 90 Más

A 2812 vtsz-hoz tartozó HR Magyarázat (A) bekezdésében (a (2), (3) pont kivételével) és (B) bekezdésében (az (1) a), (4), (5) pont kivételével) felsorolt termékeken kívül ezen alszám alá tartozik a tellúr tetraklorid (TeCl₄) is, amelyet főleg patina képzésére használnak ezüstáruhoz.

▼ **B****IV. SZERVETLEN BÁZISOK ÉS FÉMOXIDOK,
-HIDROXIDOK ÉS PEROXIDOK**

Peroxidoknak tekintjük a fémeknek oxigénnel alkotott vegyületei közül azokat, amelyek molekulája, a hidrogén-peroxidhoz hasonlóan, -O-O- kötést tartalmaz.

Azok a fém-oxidok, -hidroxidok vagy -peroxidok, amelyek az ebben az alcsoportban szereplő, korábban ismertetett vámtarifaszámok vagy -alszámok alá nem osztályozhatók, a 2825 90 85 alszám alá tartoznak.

- 2819 Króm-oxidok és króm-hidroxidok**
- 2819 10 00 Króm-trioxid**
- Lásd a 2819 vtsz-hoz tartozó HR Magyarázat vonatkozó (A) (1) pontját.
- 2819 90 90 Más**
- Ez az alszám tartalmazza azokat a termékeket, amelyeket a 2819 vtsz-hoz tartozó HR Magyarázat (A) (2) és (B) pontjaiban említene.
- 2824 Ólom-oxidok; vörösólom és narancssárga ólom**
- 2824 90 00 Más**
- A „vörös ólom” és a „narancssárga ólom” kifejezéseket illetően lásd a 2824 vtsz-hoz tartozó HR Magyarázat (2) pontját.
- 2825 Hidrazin és hidroxilamin, és ezek szervetlen sói; más szervetlen bázisok; más fémoxidok, -hidroxidok és -peroxidok**
- 2825 70 00 Molibdén-oxidok, -hidroxidok**
- Ez az alszám nem tartalmazza a technikai minőségű molibdén-oxidot, amelyet molibdenit koncentrátum egyszerű pörkölésével állítanak elő (2613 10 00 alszám).

**V. SZERVETLEN SAVAK ÉS FÉMEK SÓI ÉS
PEROXISÓI**

- 2826 Fluoridok; szilikofluoridok, fluor-aluminátok és egyéb komplex fluorsók**
- 2826 19 10 Ammónium-fluorid vagy nátrium-fluorid**
- Lásd a 2826 vtsz-hoz tartozó HR Magyarázat (A) bekezdés (1) és (2) pontjait.
- 2826 19 90 Más**
- A 2826 vtsz-hoz tartozó HR Magyarázat (A), (4)–(9) pontjaiban említett termékeken kívül ez az alszám tartalmazza a következőket is:
- Berillium-difluorid (BeF_2), üvegszerű küllemű, kb. 2 g/cm³ sűrűségű, kb. 800 °C olvadáspontú, vízben igen jól oldódó anyag, amelyet a berilliumkohászatban köztes terméként használnak. Ammónium-fluoroberillát hevítésével állítják elő;
 - Bázikus berillium-fluorid ($5\text{BeF}_2 \cdot 2\text{BeO}$), szintén üvegszerű és vízben oldódó anyag, amelynek a sűrűsége kicsit nagyobb (mintegy 2,3 g/cm³).

▼ B

- 2826 30 00 Nátrium-hexafluoro-aluminát (mesterséges kriolit)**
- Lásd a 2826 vtsz-hoz tartozó HR Magyarázat (C) bekezdés (1) pontját.
- 2826 90 80 Más**
- Lásd a 2826 vtsz-hoz tartozó HR Magyarázat (B) bekezdés és (C) bekezdés (2)–(5) pontjait, a dikálium-hexafluorocirkonát kivételével, amely sajátos módon a 2826 90 10 alszám alá tartozik.
- 2833 Szulfátok; timsók; peroxoszulfátok (perszulfátok)**
- 2833 29 30 Kobalt- és titán-szulfát**
- Ide tartozik:
1. Dítán-triszulfát $[\text{Ti}_2(\text{SO}_4)_3]$. Vízmentes formában zöld színű, vízben oldhatatlan, kristályos por, amely azonban híg savakban bíborszínű oldatot képez. Hidratált formája stabilis, vízben oldható kristályhidrátot alkot. A textiliparban redukálószerként használják;
 2. Titán-oxid-szulfát (titanilszulfát) $[(\text{TiO})\text{SO}_4]$. Előfordulhat vízmentesen, nedvszívó, fehér por alakjában, vagy a különféle számú hidrátvizet tartalmazó módosulatok egyikében, amelyek közül a dihidrát stabilitása a legnagyobb. Pácolószerként használják;
 3. Titán-diszulfát $[\text{Ti}(\text{SO}_4)_2]$. Fehér, erősen nedvszívó tulajdonságú, bomlékony por.
- 2835 Hipofoszfitek, foszfitek és foszfátok; polifoszfátok, vegyileg nem meghatározottak is**
- 2835 10 00 Hipofoszfitek és foszfitek**
- Lásd 2835 vtsz-hoz tartozó HR Magyarázat (A) és (B) bekezdését.
- 2835 22 00 – 2835 29 90 Foszfátok**
- Lásd a 2835 vtsz-hoz tartozó HR Magyarázat (C), első bekezdés, (I), és második bekezdés, (1) a), (2) a), b), c) és (3)-tól (8)-ig terjedő pontjait.
- Ezek az alszámok nem tartalmazzák a különböző foszfátok egymással alkotott keverékeit (amelyek általában a 31. árucsoportban vagy a 3824 99 96 alszám alatt található).
- 2835 31 00 és 2835 39 00 Polifoszfátok**
- Lásd a 2835 vtsz-hoz tartozó HR Magyarázat (C) részének első bekezdése (II), (III) és (IV), továbbá a második bekezdése (1) b) és (2) d)–g) pontjait.
- 2835 39 00 Más**
- Ez alá az alszám alá a következő anyagok tartoznak:
1. tetraammónium-difoszfát (ammónium pirofoszfát) $[(\text{NH}_4)_4\text{P}_2\text{O}_7]$ és pentaammónium-trifoszfát $[(\text{NH}_4)_5\text{P}_3\text{O}_{10}]$;

▼ B

2. nátrium-pirofoszfátok (nátrium-difoszfátok): tetranátrium-pirofoszfát (semleges difoszfát) ($\text{Na}_4\text{P}_2\text{O}_7$), dinátrium-dihidrogén-pirofoszfát (savas difoszfát) ($\text{Na}_2\text{H}_2\text{P}_2\text{O}_7$);
3. nátrium-metafoszfátok [alapképletük (NaPO_3)_n], amelyek kétfélek lehetnek: nátrium-ciklo-trifoszfát és nátrium-ciklo-tetrafoszfát;
4. egyéb, magas polimerizációs fokú nátrium-polifoszfátok. Ezek közé tartozik a helytelenül nátrium-hexametafoszfátként ismert Graham-féle só, amely polimer keverék [(NaPO_3)_n], 30 és 90 közötti polimerizációs fokkal.

A nagyobb polimerizációs fokú ammónium-polifoszfátok is ez alá az alszám alá tartoznak, még akkor is, ha polimerek hasonló sorozataiból állnak (ezeket néha ammónium-metafoszfátoknak nevezik). Így például ide sorolandó a Kurrol-féle ammóniumsó (nem tévesztendő össze a Kurro-féle sóval, a nátrium metafoszfáttal), amely nagy átlagos polimerizációs fokú lineáris polimer (több ezer vagy több tízezer egységből épül fel). A vízben gyengén oldódó, fehér, kristályos port főleg tűzbiztossá tevő tulajdonsága miatt használják.

2840	Borátok; peroxoborátok (perborátok)
2840 19 90	Más Ez az alszám tartalmazza a kristályos dinátrium-tetraborátot (10 H ₂ O-val).
2840 20 10	Nátriumborátok, vízmentes Ez az alszám tartalmazza a nátrium-pentaborátot és a nátrium-metaborátot.
2841	Fémoxisavak vagy fémperoxisavak sói
2841 69 00	Más A manganitok a mangánsav (H ₂ MnO ₃) sói. Ezek vízben csaknem oldhatatlanok és könnyen hidrolizálnak. Ez az alszám tartalmazza a réz-manganitot (CuMnO ₃), amit gázálarokban a szén-monoxid szén-dioxiddá való oxidációjára használnak, továbbá a réz-bis(hidrogénmanganit)-ot, [Cu(HMnO ₃) ₂], amely e felhasználási mód szempontjából még reakcióképesebb. A 2841 vtsz. HR Magyarázata (3) a) pontjában felsorolt manganátokon kívül ez az alszám foglalja magába az öt vegyértékű mangán által alkotott manganátokat is, így például Na ₃ MnO ₄ 10H ₂ O.
2842	Szervetlen savak vagy peroxosavak egyéb sói, (beleértve az alumínium-szilikátokat, a vegyileg nem meghatározottakat is), az azidok kivételével
2842 10 00	Kettős vagy komplex szilikátok, beleértve az alumínium-szilikátokat vegyileg nem meghatározva is

▼B

Lásd a 2842 vtsz-hoz tartozó HR Magyarázat (II) része második bekezdésének (L) pontját.

2842 90 10 Szelén- vagy tellursav sói, kettős sói vagy komplex sói

A 2842 vtsz-hoz tartozó HR Magyarázat (I), (C) és (D), és (II), második bekezdés (D) és (E) pontjában említett anyagokon kívül, valamint a (II), második bekezdés (C) része (3) pontjában említett szelenosulfidok, szelenosulfátok és tiotellurátok mellett ez alá az alszám alá sorolható:

1. az indium-szelenid (InSe), amelyeket félvezetőként használnak;
2. a nagy tisztaságú ólomtellurid (PbTe), amit tranzistorokban, termoelemekben, higanygőzlámpákban stb. használnak.

VI. KÜLÖNFÉLE ÁRUK**2844 Radioaktív kémiai elemek és radioaktív izotópok (beleértve a hasadó kémiai elemeket és izotópokat is) és ezek vegyületei; ilyen termékeket tartalmazó keverékek és maradékok**

Lásd az ehhez az árucsoporthoz tartozó Megjegyzések (6) bekezdését.

2844 10 10 – Természetes urán és vegyületei; természetes uránt vagy 2844 10 90 természetes uránvegyületet tartalmazó ötvözetek, diszperziók (cermetek is), kerámiai termékek és keverékek

Lásd a 2844 vtsz-hoz tartozó HR Magyarázat (IV), (A) (1), (B) (1) és (C) (1)–(3) pontjait.

2844 20 25 – U 235-re dúsított urán és vegyületei; plutónium és 2844 20 99 vegyületei; U 235-re dúsított uránt, plutóniumot vagy ezek vegyületeit tartalmazó ötvözetek, diszperziók (beleértve a cermeteket is), kerámiai termékek és keverékek

Az U 235-ben dúsított urán a kereskedelemben „kismértékben dúsított urán” (20 %-nál kisebb U 235 tartalommal), illetve „nagy mértékben dúsított urán” (20 %-nál nagyobb U 235 tartalommal) megnevezéssel fordul elő.

A plutóniummal és vegyületeivel kapcsolatban lásd a 2844 vtsz-hoz tartozó HR Magyarázat (IV), (A) (3), (B) (2), valamint (C) (1) és (3) pontjait.

2844 30 11 és 2844 30 19 U 235-re kimerített urán; U 235-re kimerített uránt vagy vegyületeit tartalmazó ötvözetek, diszperziók (beleértve a cermeteket is), kerámiai termékek és keverékek.

Az U 235-re kimerített urán az U 235-ben dúsított urán előállításának mellékterméke. Olcsó ára és a rendelkezésre álló nagy mennyisége miatt helyettesítheti a természetes uránt, különösen mint hasadó anyagot tartalmazó áru, sugárzás elleni védőpajzs, továbbá mint nehézfém, amely felhasználható lendkerék gyártására vagy bizonyos gázok tisztítására alkalmas abszorbensek (getterek) előállítására.

▼B

- 2844 30 51 –
2844 30 69** **Tórium; tóriumot vagy vegyületeit tartalmazó ötvözetek, diszperziók (beleértve a cermeteket is), kerámiai termékek és keverékek**
- Lásd a 2844 vtsz-hoz tartozó HR Magyarázat a (IV), különösen az (A) (2) és (B) (3) pontjait.
- 2844 30 91 és
2844 30 99** **U 235-re kimerített urán vagy tórium vegyületei; egymással való keverékekben is**
- Lásd a 2844 vtsz-hoz tartozó HR Magyarázat (IV), (B) (1) és (3) pontjait.
- 2844 40 10 –
2844 40 80** **Radioaktív elemek és izotópok és vegyületek, a 2844 10, 2844 20 vagy a 2844 30 alszám alá tartozók kivételével; ezeket az elemeket, izotópokat vagy vegyületeket tartalmazó ötvözetek, diszperziók (beleértve a cermeteket is), kerámiai termékek és keverékek; radioaktív maradékok**
- Az „izotóp” kifejezés meghatározását lásd az árucsoporthoz tartozó Megjegyzések (6) bekezdésének utolsó mondatában és 2844 vtsz-hoz tartozó HR Magyarázat (I) bekezdésében.
- Az ez alá az alszám alá tartozó további árukra vonatkozóan lásd a 2844 vtsz-hoz tartozó HR Magyarázat (III) bekezdését.
- 2844 50 00** **Atomreaktorok kimerült (besugárzott) fűtőelemei (töltetei) (*Euratom*)**
- Lásd a 2844 vtsz-hoz tartozó HR Magyarázat (IV), (C) (4) pontját.
- 2845** **Izotópok a 2844 vtsz. alá tartozó kivételével; ilyen izotópok szerves vagy szervetlen vegyületei, vegyileg nem meghatározottak is**
- Az „izotóp” kifejezés meghatározását lásd az árucsoporthoz kapcsolódó Megjegyzések (6) bekezdésének utolsó mondatában és a 2844 vtsz-hoz tartozó HR Magyarázat (I) pontjában.
- 2845 10 00** **Nehézvíz (deutérium-oxid) (*Euratom*)**
- Ide tartozik a nehésvíz (vagy deutérium-oxid), amely megjelenésében a közönséges vízre emlékeztet, kémiai tulajdonságai igen hasonlóak, fizikai tulajdonságai azonban kis mértékben eltérnek. A nehésvízet egyrészt deutériumforrásként, másrészt atomreaktorokban, az urán atommagokat hasító neutronok lassítására használják.
- 2845 90 10** **Deutérium és vegyületei; dúsított deutérium tartalmú hidrogén és vegyületei; e termékeket tartalmazó keverékek és oldatok (*Euratom*)**
- Lásd a 2845 vtsz-hoz tartozó HR Magyarázat harmadik bekezdésének (1) és (3) pontját.

▼B

Ide tartoznak olyan más szerves vagy szervetlen vegyületek is, amelyek hidrogéntartalmát részben vagy teljesen deutériumra cserélték. Ezek között a legfontosabbak a lítium-deuterid, a deuterált ammónia, a deuterált kénhidrogén, a deuterált benzol, a deuterált bifenil és a deuterált terfenilek. Ezeket az árukat az atomiparban neutronok lassítására (moderátorként), a nehézvíz gyártásában köztes termékként, vagy magfűzési reakciók tanulmányozása során használják. Fontos alkalmazási területük a szerves kémiai analízis és szintézis.

2845 90 90**Más**

Ide tartoznak a következő izotópok és vegyületek:

1. szén 13, lítium 6, lítium 7 és vegyületeik;
2. bór 10, bór 11, nitrogén 15, oxigén 18 és vegyületeik (például $^{10}\text{B}_2\text{O}_3$, $^{10}\text{B}_4\text{C}$, $^{15}\text{NH}_3$, H_2^{18}O).

Ezeket a tudományos kutatásban és az atomiparban használják.

2846**Ritkaföldfémek, ittrium vagy szkandium szerves vagy szervetlen vegyületei, vagy e vegyületek keverékei****2846 10 00****Cériumvegyületek**

Lásd a 2846 vtsz-hoz tartozó HR Magyarázat harmadik bekezdésének (1) pontját.

**2846 90 10 –
2846 90 90****Más**

Ezen alszámok alá tartoznak a ritkaföldek (első elemük, a lantán után lantanidák) csoportjába tartozó fémek vegyületei, közöttük az európium, a gadolinium, a samárium és a terbium oxidjai, amelyeket neutronabszorberként atomreaktorok szabályozó- vagy biztonságvédelmi rúdjaiban, továbbá színes televíziós képcsövek gyártása során használnak.

Lásd még a 2846 vtsz-hoz tartozó HR Magyarázat harmadik bekezdésének (2) pontját.

▼B29. *ÁRUCSOPORT***SZERVES VEGYI ANYAGOK****Általános megjegyzések**

A Kombinált Nomenklatúrában és a Magyarázatokban egyes nevek után feltűnő (INN) (International non-proprietary names) jelölés arra utal, hogy az adott név szerepel a gyógyszeripari anyagok nemzetközileg elfogadott, nem védett neveinek az Egészségügyi Világszervezet (WHO) által kiadott gyűjteményében.

Az (INNM) [International non-proprietary names (modified)] betűk azt jelzik, hogy az adott nevet az Egészségügyi Világszervezet „nemzetközi, nem védett (módosított) névként” fogadta el.

Az (ISO) betűk azt jelzik, hogy az adott név szerepel a Nemzetközi Szabványügyi Szervezet R 1750 számú ajánlásában, a „kártevőellenes és növényi növekedést szabályozó szerek” általánosan használt elnevezései között.

A kondenzált gyűrűs rendszer olyan, amelyben van legalább két gyűrű, amelyeknek egy és csak egy közös kötése és kettő és csak kettő közös atomja van.

Nem tartoznak ebbe az árucsoportba az élelmiszer-kiegészítőként kapszulában (a mikrokapszula kivételével) – pl. zselatinkapszulában – kiszertelt elkülönített, vegyileg meghatározott szerves vegyületek, mert a kapszulában történő kiszertelés olyan eljárás, melyre nem terjed ki az árucsoport előtti megjegyzések 1. pontja.

Megjegyzések Lásd az árucsoport-hoz tartozó HR Magyarázat Általános rendelkezések (A) pontjának első négy bekezdését.
1. a) pontjához

Ebbe az árucsoportba tartozik:

1. Az antracén, amelynek tisztasága legalább 90 tömegszázalék (2902 90 00 alszám).
2. Benzol, amelynek tisztasága legalább 95 tömegszázalék (2902 20 00 alszám).
3. Naftalin, amelynek kristályosodási hőmérséklete nem alacsonyabb, mint 79,4 °C (2902 90 00 alszám).
4. Toluol, amelynek tisztasága legalább 95 tömegszázalék (2902 30 00 alszám).
5. Xilol, amely nem kevesebb mint 95 tömegszázalék xilolt (összes izomert) tartalmaz (2902 41 00-tól 2902 44 00 alszámig).
6. Etán és más telített, aciklikus szénhidrogének (a metán és a propán kivételével), amelyek egyetlen izomerre vonatkoztatva nem kevesebb mint 95 % tisztaságúak, térfogategységben számítva gázok esetében ⁽¹⁾, és tömegegységben folyadékok és szilárd anyagok esetében (2901 10 00 alszám).
7. Etilén, amelynek tisztasága nem kevesebb, mint 95 térfogatszázalék (2901 21 00 alszám).
8. Propén (propilén), amelynek tisztasága legalább 90 térfogatszázalék (2901 22 00 alszám).

⁽¹⁾ A gázhalmazállapot 15 °C hőmérsékletre és 1 013 mbar nyomásra vonatkozik.

▼B

9. Zsíralkoholok, amelyek tisztasága nem kevesebb mint 90 %, a vízmentes termék tömege alapján számítva, és legalább hat szénatomot tartalmaz (2905 16, 2905 17 00 vagy 2905 29 90 alszámok).
10. Krezolok (egyetlen izomer vagy izomerek keveréke), amelynek krezoltartalma az összes izomereket együtt számítva nem kevesebb, mint 95 tömegszázalék (2907 12 00 alszám).
11. Fenol, amelynek tisztasága legalább 90 tömegszázalékos (2907 11 00 alszám).
12. Xilenolok (egyetlen vagy több izomerből), amelyek teljes xilenoltartalma legalább 95 tömegszázalék (2907 19 10 alszám).
13. Zsírsavak (az olajsav kivételével), amelyek tisztasága legalább 90 %, a vízmentes termék tömegére vonatkoztatva, és molekulájuk legalább hat szénatomot tartalmaz (2915 és 2916 vtsz.).
14. Olajsav, amely legalább 85 % tisztaságú, a vízmentes termék tömege alapján számítva (2916 15 00 alszám).
15. Piridin, amelynek tisztasága legalább 95 tömegszázalék (2933 31 00 alszám).
16. Metilpiridin (pikolin), 5-etil-2-metilpiridin (5-etil-2-pikolin) és 2-vinil-piridin, amely legalább 90 tömegszázalék tisztaságú (2933 39 alszám).
17. Kinolin, amely legalább 95 % tisztaságú, a vízmentes termék tömege alapján számítva és gázkromatográfiás méréssel igazolva (2933 49 90 alszám).
18. 1,2-Dihidro-2,2,4-trimetilkinolin, amely tisztasága meghaladja a 85 tömegszázalékot, a vízmentes termékre vonatkoztatva (2933 49 90 alszám).
19. Akridin, amely legalább 95 tömegszázalék tisztaságú a vízmentes termékre vonatkoztatva és gázkromatográfiás méréssel igazolva (2933 99 80 alszám).
20. A 9, 13 és 14 pontokban szereplő zsírsavak és zsíralkoholok származékai [így például sók, észterek (a glicerinnel származékain kívül), aminok, amidok, nitrilek], ha megfelelnek a megfelelő zsírsavakra és zsíralkoholokra meghatározott feltételeknek.

Megjegyzések
1. b) pontjához Lásd az ezen árucsoporthoz tartozó HR Magyarázat Általános rendelkezések (A) pontjának utolsó bekezdését.

Megjegyzések
1. d) pontjához Csak a valódi vizes oldatok osztályozhatók ide, még abban az esetben is, ha a szükségesnél kevesebb víztartalom miatt az anyag nem oldódott fel maradéktalanul.

Megjegyzések
1. f) pontjához Stabilizáló, porvédő, színező vagy illatanyagok hozzáadását illetően lásd az árucsoporthoz tartozó HR Magyarázat Általános rendelkezések (A) pontjának utolsó előtti bekezdését.

▼ B

Megjegyzések
1. g) pontjához Stabilizáló, porvédő, színező vagy illatanyagok hozzáadását illetően lásd az árucsoporthoz tartozó HR Magyarázat Általános rendelkezések (A) pontjának utolsó előtti bekezdését.

Megjegyzések 5. bekezdéséhez A megjegyzésben foglalt rendelkezések csak az adott árú vámtarifaszámok szerinti besorolásakor alkalmazhatók [lásd az árucsoporthoz tartozót HR Magyarázat Általános rendelkezések (G) pontját].

Egy vtsz.-on belül, az alszámok szerinti osztályozást illetően az árucsoporthoz tartozó Alszámos megjegyzésének (1) bekezdését kell alkalmazni.

I. SZÉNHIDROGÉNEK ÉS EZEK HALOGÉN-, SZULFO-, NITRO- VAGY NITROZOSZÁRMAZÉKAI

2902 Ciklikus szénhidrogének

2902 19 00 Más

Ez az alszám tartalmazza a következő vegyületeket: azulén (biciklo[5,3,0]dekapentaén) és alkilszármazékai, mint pl. kamazulén (7-etil-1,4-dimetil-azulén), guajazulén (7-izopropil-1,4-dimetilazulén), vetiverazulén (2-izopropil-4,8-dimetilazulén).

2903 Szénhidrogének halogénszármazékai

2903 39 28 Perfluorozott telített fluoridok

Ezen alszám alá tartozik a széntetrafluorid (tetrafluorometán).

2903 39 39 Más telítetlen fluoridok

Ezen alszám alá tartozik a tetrafluoroetilén és trifluoroetilén.

2903 81 00 1,2,3,4,5,6-hexaklór-ciklohexán (HCH [ISO]), beleértve a lindánt (ISO, INN)

Ezen alszám alá tartozik a lindán (ISO, INN). A lindán a hexaklór-ciklohexán (HCH (ISO)) gamma izomere legalább 99 %-os tisztasággal. A HCH-nak csak ez a gamma izomere rovarölő hatású. A lindánt a mezőgazdaságban és faanyagok kezelésére használják.

II. ALKOHOLOK ÉS EZEK HALOGÉN-, SZULFO-, NITRO- VAGY NITROZOSZÁRMAZÉKAI

2905 Aciklikus alkoholok és ezek halogén-, szulfo-, nitro- vagy nitrozoszámazékai

2905 14 90 Más

Ez alá az alszám alá csak a sec-butyl- (bután-2-ol) és izobutyl-(2-metilpropán-1-ol) alkoholok osztályozhatók.

2905 19 00 Más

Ide tartoznak a következő pentanolok (amil-alkoholok): n-amil(pentán-1-ol), szekamil(pentán-2-ol), tercamil(2-metilbután-2-ol, amilénhidrát), izoamil(3-metilbután-1-ol), szekizoamil(3-metilbután-2-ol), 2-metilbután-1-ol, neopen-til(neoamil, 2,2-dimetilpropán-1-ol), pentán-3-ol.

▼B

- 2905 44 11 –
2905 44 99** **Szorbit (D-glucit)**
- Az árucsoporthoz tartozó Megjegyzések (1) bekezdése előírásainak megfelelően ezek az alszámok csak a D-glucitolt (szorbitolt) tartalmazzák. A D-glucitol (szorbitol) azon formáit, amelyek ily módon nem sorolhatók ide, a 3824 60 11-től a 3824 60 99-ig terjedő alszámok alá kell osztályozni.
- 2906** **Ciklikus alkoholok és ezek halogén-, szulfo-, nitro- vagy nitrozoszármazékai**
- 2906 11 00** **Mentol**
- Ez az alszám csak a következő vegyületeket tartalmazza: (–)-paramentol-3, ((–) -transz-1,2-cisz-1,5-izopropil-2-metil-5-ciklohexanol), (±)-paramentol-3 és (+)-paramentol-3.
- Ez az alszám nem tartalmazza a neomentolt, az izomentolt vagy a neoizomentolt (2906 19 00 alszám).

**VI. KETONFUNKCIÓS ÉS KINONFUNKCIÓS
VEGYÜLETEK**

- 2914** **Ketonok és kinonok más oxigénfunktíós csoporttal és anélkül is, valamint ezek halogén-, szulfo-, nitro- vagy nitrozoszármazékai**
- 2914 50 00** **Keton-fenolok és ketonok más oxigénfunktíós csoporttal**
- Az alszám megnevezésében szereplő „egyéb oxigénfunktíós csoport” megjelölés az árucsoportban eddig előfordult bármely oxigén-funktíós csoportra vonatkozhat, kivéve az alkoholt, az aldehidet és a fenol funktíós csoportot.
- 2914 61 00 –
2914 69 80** **Kinonok**
- Ezek az alszámok tartalmazzák azokat a termékeket, amelyekre a 2914 vtsz-hoz tartozó HR Magyarázat (E) és (F) részei hivatkoznak. A „kinon” fogalmát tágan kell értelmezni, tehát a „kinonok” más oxigén-funktíós csoportokkal is. Következésképpen ide tartoznak a kinoncsoporthoz kívül más oxigén-funktíós csoportot nem tartalmazó kinonok mellett a kinon-alkoholok, kinon-fenolok, kinon-aldehidek és más, eddig nem említett oxigén-funktíós csoportot tartalmazó kinonok is.

**VII. KARBONSAVAK ÉS EZEK ANHIDRIDJEI,
HALOGENIDJEI, PEROXIDJAI ÉS PEROXISAVAI,
VALAMINT EZEK HALOGEN-, SZULFO-, NITRO-
VAGY NITROZOSZÁRMAZÉKAI**

- 2915** **Telített, aciklikus, egybázisú karbonsavak és ezek anhidridjei, halogenidjei, peroxidjai és peroxisavai; ezek halogén-, szulfo-, nitro- vagy nitrozoszármazékai**
- A zsírsavakra és származékaikra vonatkozó tisztasági előírásokat illetően lásd az árucsoporthoz tartozó Általános megjegyzések, a Megjegyzések 1. a) pontjához rész 13. és 20. pontját.
- 2916** **Telítetlen, aciklikus, egybázisú karbonsavak, ciklikus, egybázisú karbonsavak; ezek anhidridjei, halogenidjei, peroxidjai és peroxisavai; ezek halogén-, szulfo-, nitro- vagy nitrozoszármazékai**

▼B

A zsírsavakra és származékaikra vonatkozó tisztasági előírásokat illetően lásd az árucsoporthoz tartozó Általános megjegyzések, a Megjegyzések 1. a) pontjához rész 13., 14. és 20. pontját.

IX. NITROGÉN-FUNKCIÓS VEGYÜLETEK

- 2921 Aminfunkciós vegyületek**
- 2921 42 00 Anilinszármazékok és sóik**
- Lásd a 2921 42–2921 49 alszámokhoz tartozó HR Magyarázatot.
- 2921 43 00 Toluidinek és származékaik, ezek sói**
- Lásd a 2921 42–2921 49 alszámokhoz tartozó HR Magyarázatot.
- 2921 44 00 Difenil-aminok és származékai; ezek sói**
- Lásd a 2921 42–2921 49 alszámokhoz tartozó HR Magyarázatot.
- 2921 45 00 1-naftil-amin (alfanaftil-amin), 2-naftil-amin (bétanaftil-amin) és ezek származékai; ezek sói**
- Lásd a 2921 42–2921 49 alszámokhoz tartozó HR Magyarázatot.
- 2921 49 00 Más**
- Lásd a 2921 42–2921 49 alszámokhoz tartozó HR Magyarázatot.
- 2923 Negyedrendű ammóniumsók és hidroxidok; lecitinek és más foszforamino-lipidek, vegyileg nem meghatározottak is**
- 2923 20 00 Lecitinek és más foszforamino-lipidek**
- Lásd a 2923 vtsz-hoz tartozó HR Magyarázatot negyedik bekezdésének (2) pontját.
- Az alszám alá sorolt egyéb foszforamino-lipidek észterek (foszfátidok), hasonlóak a lecitinekhez. Ezek közé tartozik a kefalín, amelynek szerves nitrogénbázisú vegyülete a kolamin és a szerin, valamint a szfingomielin, amelynek szerves nitrogénbázisú vegyületei a kolin és a szfingozin.
- 2925 Karboxi-imid-funkciós vegyületek (szaharin és sói is) és iminfunkciós vegyületek**
- 2925 11 00 Szaharin és sói**
- Lásd a 2925 vtsz-hoz tartozó HR Magyarázatot (A) része első bekezdésének (1) pontját.

X. SZERVES-SZERVETLEN ÉS HETEROCIKLIKUS VEGYÜLETEK, NUKLEINSAVAK ÉS SÓIK ÉS SZULFONAMIDOK

- 2930 Szerves kénvegyületek**
- Az árucsoporthoz tartozó Megjegyzések (6) bekezdésében meghatározott szerves kénvegyületek e vtsz. alá tartoznak, akár tartalmaznak más nemfém vagy fém atomot közvetlenül szénatomhoz kötve, akár nem.

▼B

- 2932 Csak oxigén-heteroatomos heterociklikus vegyületek**
- 2932 20 10 –
2932 20 90 Laktonok**
- Lásd a 2932 20 alszámhoz tartozó HR Magyarázatot.
- Lásd még a 2932 vtsz-hoz tartozó tartozó HR Magyarázat első bekezdése (B) részét.
- 2933 Csak nitrogén-heteroatomos heterociklikus vegyületek**
- 2933 11 10 és
2933 11 90 Fenazon (antipirin) és származékai**
- Lásd a 2933 11, 2933 21 és 2933 54 alszámokhoz tartozó HR Magyarázatot.
- 2933 21 00 Hidantoin és származékai**
- Lásd a 2933 11, 2933 21 és 2933 54 alszámokhoz tartozó HR Magyarázatot.
- 2933 49 10 Kinolin halogénszármazékai; kinolin-karbonsavak származékai**
- Lásd a 2933 vtsz-hoz tartozó HR Magyarázat első bekezdése (D) részét.
- Ezen alszám alkalmazásában a „kinolin halogénszármazékai” kifejezés csak olyan kinolinszármazékokra vonatkozik, amelyekben az aromás gyűrűrendszer egy vagy több hidrogénatomját megfelelő számú halogénatommal helyettesítették.
- A „kinolin-karbonsav származékok” kifejezés a kinolin-karbonsavak olyan származékait foglalja magában, amelyekben az aromás gyűrűrendszer és/vagy a savfunkció egy vagy több hidrogénatomját helyettesítették.
- 2933 52 00 Malonilkarbamid (barbitursav) és sói**
- Lásd a 2933 11, 2933 21 és 2933 54 alszámokhoz tartozó HR Magyarázatot.
- 2933 54 00 Malonilkarbamid (barbitursav) más származékai; ezek sói**
- Lásd a 2933 11, 2933 21 és 2933 54 alszámokhoz tartozó HR Magyarázatot.
- 2933 79 00 Más laktámok**
- Lásd a 2933 79 alszámhoz tartozó HR Magyarázatot
- Lásd még a 2933 vtsz-hoz tartozó HR Magyarázat első bekezdése (G) részének (2)–(7) pontjait.

XI. PROVITAMINOK, VITAMINOK ÉS HORMONOK

- 2936 Természetes vagy szintetikus úton előállított provitaminok és vitaminok (természetes koncentrátum is), ezek származékai, amelyeket elsődlegesen mint vitamint használnak, valamint ezek egymás közötti keverékei, bármilyen oldószerben is**

▼B

A vámtarifaszám alá tartozó áruk lehetnek

— olajformában stabilizálva;

— bevonattal stabilizálva, amely pl. készülhet zselatinból, viaszból, zsírokból, különféle gumikból, vagy cellulóz-származékokból, mikrokapszula formájában;

— szilícium-dioxidon adszorbeálva.

A vtsz. alá történő osztályozást nem befolyásolja lágyítószerek vagy összetapadást gátló adalékok jelenléte.

Ioncserélőn adszorbeált anyagok azonban nem sorolhatók ezen vtsz. alá, hanem az összetételük és felhasználási módjuk alapján osztályozandók.

2936 90 00 Más, természetes koncentrátumok is

Lásd a 2936 90 alszámhoz tartozó HR Magyarázatot.

2937 Természetes vagy szintetikus úton előállított hormonok, prosztaglandinok, tromboxánok és leukotriének; ezek főképp hormonként használt származékai és szerkezeti analógjai, beleértve a láncukban módosított polipeptideket is

Lásd az árucsoporthoz tartozó Megjegyzések (8) bekezdését a „hormon” és a „főképpen hormonként használt” kifejezések értelmezésére.

E vámtarifaszám alá csak azok a termékek sorolhatók, amelyek megfelelnek a 2937 vtsz.-hoz tartozó HR Magyarázat első bekezdésének (I)–(VI) pontjában és második bekezdésében leírt feltételeknek.

2937 11 00 Szomatotropin, származékai és szerkezeti analógjai

Lásd a 2937 vtsz.-hoz tartozó HR Magyarázatban a lista a 2937 vtsz. alá tartozó termékekről szóló rész (A) (1) pontját.

2937 12 00 Inzulin és sói

Lásd a 2937 vtsz.-hoz tartozó HR Magyarázatban a lista a 2937 vtsz. alá tartozó termékekről szóló rész (A) (2) pontját.

2937 19 00 Más

Lásd a 2937 vtsz.-hoz tartozó HR Magyarázatban a lista a 2937 vtsz. alá tartozó termékekről szóló rész (A) (3)–(20) pontjait.

2937 21 00 – 2937 29 00 Sztteroid hormonok, ezek származékai és szerkezeti analógjai

Lásd a 2937 vtsz.-hoz tartozó HR Magyarázatban a lista a 2937 vtsz. alá tartozó termékekről szóló rész (B) pontját.

A „kortikoszteroidokkal” kapcsolatban lásd továbbá a 2937 vtsz.-hoz tartozó HR Magyarázatban „Az elsősorban hormonként használt sztteroidok jegyzékét”.

▼ B**2937 21 00 Kortizon, hidrokortizon, prednizon (dehidrokortizon) és prednizolon (dehidrohidrokortizon)**

Lásd a 2937 vtsz-hoz tartozó HR Magyarázatban a lista a 2937 vtsz. alá tartozó termékekről szóló rész (B) (1) a), b), c) és d) pontját.

2937 22 00 Kortikoszteroid hormonok halogénezett származékai

Lásd a 2937 vtsz-hoz tartozó HR Magyarázatban a lista a 2937 vtsz. alá tartozó termékekről szóló rész (B) (2) pontját.

2937 23 00 Ösztrogének és progesztogének

Lásd a 2937 vtsz-hoz tartozó HR Magyarázatban a lista a 2937 vtsz. alá tartozó termékekről szóló rész (B) (3) pontját.

Az „ösztrogén” és „progesztogén” anyagokkal kapcsolatban lásd továbbá „Az elsősorban hormonként használt szteroidok jegyzékét” a 2937 vtsz-hoz tartozó HR Magyarázatban.

2937 29 00 Más

Lásd a 2937 vtsz-hoz tartozó HR Magyarázatban a lista a 2937 vtsz. alá tartozó termékekről szóló rész (B) (1) e) és f) valamint (B) (4) pontját.

2937 50 00 Prostaglandinok, tromboxánok és leukotriének, ezek származékai és szerkezeti analógjai

Lásd a 2937 vtsz-hoz tartozó HR Magyarázatban a lista a 2937 vtsz. alá tartozó termékekről szóló rész (C) pontját.

2937 90 00 Más

Lásd a 2937 vtsz-hoz tartozó HR Magyarázatban a lista a 2937 vtsz. alá tartozó termékekről szóló rész (D) pontját.

**XII. TERMÉSZETES VAGY SZINTETIKUS ÚTON
ELŐÁLLÍTOTT GLIKOZIDOK ÉS ALKALOIDÁK,
VALAMINT EZEK SÓI, ÉTEREI, ÉSZTEREI ÉS MÁS
SZÁRMAZÉKAI**

2938 Természetes vagy szintetikus úton előállított glikozidok, valamint ezek sói, éterei, észterei és más származékai

Az e vtsz. alá tartozó glikozidok egy cukor jellegű részből és egy nem cukor jellegű részből (aglikon) állnak. Ez a kétféle rész a cukor anomer szénatomján keresztül kapcsolódik egymáshoz. Ezért az olyan, a 2940 vtsz. alá tartozó termékek, mint a vakcinin és a hamamelitanin nem tekinthetők glikozidoknak.

A természetben leggyakrabban előforduló glikozidok az O-glikozidok. Vannak azonban természetes N-, S- és C-glikozidok is, amelyekben a cukor anomer szénatomja az aglikon részhez nitrogén, kén vagy szénatomon keresztül kapcsolódik (pl. szinigrin, alom, szkoparin).

▼B

Nem tartoznak e vtsz. alá a következő termékek:

- a) a 2934 vtsz. alatti nukleozidok és nukleotidok [lásd a 2934 vtsz-hoz tartozó HR Magyarázat harmadik bekezdése (D) részének (5) pontját];
- b) a 2939 vtsz. alá tartozó alkaloidok (pl. tomatin);
- c) a 2941 vtsz. alatti antibiotikumok (pl. tojokamicin).

2938 90 10**Digitalis glikozidok**

A 2938 vtsz-hoz tartozó HR Magyarázat harmadik bekezdése (2) pontjában említett vegyületeken kívül ez alá az alszám alá tartoznak még:

- acetildigitoxin, acetildigoxin, acetilgitoxin;
- dezacetillanatozid A, B, C és D;
- digifolein, diginatin, diginin, digipurpurin, Digitalinum verum és germanicum;
- gitalin, gitaloxin, gitonin, gitoxin, glucoverodoxin;
- lanafolein, lanatosid A, B, C és D;
- trigonin, verodoxin.

2938 90 90**Más**

Ez az alszám tartalmazza azokat a vegyületeket, amelyekről a 2938 vtsz-hoz tartozó HR Magyarázat harmadik bekezdésének (4)–(9) pontjaiban és az utolsó két bekezdésben esik említés.

2939**Természetes vagy szintetikus úton előállított alkaloidák és ezek sói, étereí, észtereí és más származékai****2939 69 00****Más**

Az anyarozs következő alkaloidjai tartoznak ez alá az alszám alá: ergotaminin; ergozin és ergozinin; ergokrisztin és ergokrisztinin; ergokriptin és ergokriptinin; ergokornin és ergokorninin; ergobazin és ergobazinin, valamint mindezek származékai, pl. dihidroergotamin, dihidroergotoxin, metil-ergobazin.

2939 71 00**Kokain, ekgonin, levometamfetamin, metamfetamin (INN), metamfetamin racemát; ezek sói, észtereí és más származékai**

Ezen alszám alá tartoznak a szintetikus úton előállított alkaloidok.

2939 79**Más**

Lásd a 2939 71 00 alszámhoz tartozó magyarázatot.

XIII. MÁS SZERVES VEGYÜLETEK**2941****Antibiotikumok**

▼B**2941 10 00 Penicillinek és származékaik penicillin-savszerkezetekkel; ezek sói**

Lásd a 2941 10 alszámhoz tartozó HR Magyarázatot.

Néhány ismert penicillinfajta: benzilpenicillin nátrium (fenacetilpenin nátrium), amilpenicillin nátrium (n-karboxi-hexenilpenin nátrium), bioszintézises penicillinek, valamint a késleltetett hatású penicillinek, mint a prokain penicillin és a benzatin dipenicillin.

**2941 20 30 és
2941 20 80 Sztreptomicinek és származékaik; ezek sói**

Lásd a 2941 20 alszámhoz tartozó HR Magyarázatot.

A sztrepomicinen kívül ide tartozik a mannozido-sztrepomicin és mindezek sói, pl. szulfátjai és pantotenátjai.

2941 30 00 Tetraciklinek és származékaik; ezek sói

Lásd a 2941 30 alszámhoz tartozó HR Magyarázatot.

Ide tartozik az oxitetraciklin és a tetraciklin hidroklorid.

2941 40 00 Klóramfenikol és származékai; ezek sói

Lásd a 2941 40 alszámhoz tartozó HR Magyarázatot.

2941 50 00 Eritromicin és származékai; ezek sói

Lásd a 2941 50 alszámhoz tartozó HR Magyarázatot.

Az eritromicin sói közé tartozik hidrokloridja, szulfátja, citrátja, palmitátja, sztearátja és glukoheptonátja; savkloridokkal a megfelelő észterek, savanhidridekkel pedig monoészterek képződnek belőle, mint például glutarát, maleát és ftalát.



30. ÁRUCSOPORT

GYÓGYSZERIPARI TERMÉKEK

Általános megjegyzés

Egy termék gyógyszerként történő megnevezése az Európai Unió törvényhozásában (a KN-ba történő besoroláshoz sajátosan kapcsolódó árumegnevezésektől eltérő) vagy egy tagállam nemzeti rendelkezéseiben vagy bármely gyógyszerkönyvben, nem annyira meghatározó tényező, mint az ebbe az árucsoportba történő besorolása.

**Kiegészítő
megjegyzés 1.
pontjához**

1. A növény alapú gyógykészítmények olyan készítmények, amelyek egy vagy több hatóanyagon alapulnak, melyeket valamely növény vagy növényi rész alábbi módszerek szerinti kezelésével állítanak elő, mint pl. szárítás, őrlés, extrakció vagy tisztítás.

A hatóanyag vegyileg meghatározott anyagot, anyagok vegyileg meghatározott csoportját (pl. alkaloidokat, polifenolokat, antocianinokat) vagy növényi kivonatot jelent. Ezeknek a hatóanyagoknak gyógyhatásúknak kell lenniük valamely meghatározott kór, betegség vagy ezek tüneteinek kezelésére vagy megelőzésére.

2. A homeopátiás (hasonszenvi) készítmények homeopátiás alapanyagnak (ostinktúrának) nevezett termékekből, anyagokból vagy vegyületekből előállított készítmények. A hígítás mértékét fel kell tüntetni (pl. D6).

3. A vitamin vagy ásványi anyag alapú készítmények a 2936 vtsz. alá tartozó vitaminokon, ásványi anyagokon, beleértve a nyomelemeket is, és mindezek keverékén alapulnak. Valamely meghatározott kór, betegség vagy ezek tüneteinek kezelésére vagy megelőzésére használatosak. Ezek a készítmények igen nagy, általában legalább a naponta ajánlott adag (RDA) háromszorosának megfelelő mennyiségben tartalmaznak vitaminokat vagy ásványi anyagokat.

A bizonyos vitaminok és ásványi anyagok napi beviteli értékeit (RDA) lásd például a fogyasztók ételmszerekkel kapcsolatos tájékoztatásáról szóló, 2011. október 25 1169/2011/EU európai parlamenti és tanácsi rendelet (HL L 304., 2011.11.22., 58. o.) XIII. mellékletében szereplő, az alábbiakban feltüntetett táblázatban:

Vitaminok és ásványi anyagok	RDA
A vitamin	800 µg
D vitamin	5 µg
E-vitamin	12 mg
K-vitamin	75 µg
C-vitamin	80 mg
Tiamin	1,1 mg
Riboflavin	1,4 mg
Niacin	16 mg

▼B

Vitaminok és ásványi anyagok	RDA
B ₆ -vitamin	1,4 mg
Folsav	200 µg
B ₁₂ -vitamin	2,5 µg
Biotin	50 µg
Pantoténsav	6 mg
Kálium	2 000 mg
Klorid	800 mg
Kalcium	800 mg
Foszfor	700 mg
Magnézium	375 mg
Vas	14 mg
Cink	10 mg
Réz	1 mg
Mangán	2 mg
Fluorid	3,5 mg
Szelén	55 µg
Króm	40 µg
Molibdén	50 µg
Jód	150 µg

4. Az esszenciális aminosavak ajánlott napi beviteli mennyisége (RDA) 70 kg testsúlyú felnőttek számára a 2007. évi közös WHO/FAO/UNU szakértői konzultáció szerint:

Esszenciális aminosav	RDA (mg)
Hisztidin	700
Izoleucin	1 400
Leucin	2 730
Lizin	2 100
Metionin + cisztein	1 050
Cisztein	287
Metionin	728
Fenil-alanin + tirozin	1 750
Treonin	1 050
Triptofán	280
Valin	1 820

▼B

Az esszenciális zsírsavak ajánlott napi beviteli mennyisége (RDA) 70 kg testsúlyú felnőttek számára a 2007. évi közös WHO/FAO/UNU szakértői konzultáció szerint:

Az esszenciális zsírsav típusa	Az esszenciális zsírsav megnevezése	RDA (g)
n-3 többszörösen telítetlen zsírsavak	linolénsav (ALA)	2
hosszú láncú n-3 többszörösen telítetlen zsírsavak	EPA + DHA	0,25
n-6 többszörösen telítetlen zsírsavak	linolsav	10

Nem tartoznak a 3004 vtsz. alá többek között az élelmiszer-adalékok vagy a diétás készítmények [lásd még az árucsoporthoz tartozó Megjegyzések 1. a) pontját].

3001 **Mirigy és más szerv organoterápiás használatra szárítva, porítva is; mirigy vagy más szerv vagy ezek váladékainak kivonata organoterápiás használatra; heparin és sói; máshol nem említett emberi vagy állati eredetű anyag terápiás vagy megelőzési célra előkészítve**

3001 20 90 **Más**

Ide tartozik az „intrinsic factor” (a sertés gyomornyílásának nyákos membránjából készült, szárított, tisztított kivonat).

**3001 90 20 -
3001 90 98** **Más**

A 3001 vtsz.-hoz tartozó HR Magyarázat (A) pontjában említett mirigyeken és más szerveken felül ide tartozik az agyalapi mirigy, a mellékvese és a pajzsmirigy.

3001 90 91 **Heparin és sói**

Lásd a 3001 vtsz.-hoz tartozó HR Magyarázat (C) pontját.

3002 **Emberi vér; állati vér terápiás, megelőzési vagy diagnosztikai célra előkészítve; ellenszérumok, más vérfrakciók és immunológiai termékek, biotechnológiai eljárással módosítva vagy előállítva is; vakcinák, toxinok, mikroorganizmus kultúrák (az élesztők kivételével) és hasonló termékek**

3002 12 00 **Ellenszérum és más vérfrakciók**

Ide tartoznak a 3002 vtsz.-hoz tartozó HR Magyarázat (C) pontja (1) részének második és harmadik bekezdésében leírt áruk.

Ezek az alszámok tartalmazzák a „normál” szérumokat, plazmát, fibrinogént, fibrint és, feltéve, hogy terápiás vagy megelőzési célra készült, véralbumint (amelyet, például emberi vérplazma frakcionálása útján állítottak elő).

▼B

Ezért a nem terápiás vagy betegség-megelőzési célra készült véralbumin nem sorolható ide [lásd az árucsoporthoz tartozó Megjegyzések 1. h) pontját] (3502 vtsz.).

Nem tartoznak ide a vércsoport vagy vérfaktorok meghatározására reagensként használt szérumok (3006 vtsz.).

**3002 13 00 –
3002 19 00****Immunológiai termékek és más**

Ide a 3002 vtsz.-hoz tartozó HR Magyarázat (C) pontja (2) részében leírt termékek tartoznak.

3002 20 00**Vakcinák embergyógyászati célra**

A „vakcina” megnevezés értelmezését lásd a 3002 vtsz.-hoz tartozó HR Magyarázat (D) 1. pontjában.

3002 30 00**Vakcinák állatgyógyászati célra**

Lásd a 3002 20 00 alszámhoz tartozó magyarázatot.

3002 90 50**Mikroorganizmus kultúrák**

Lásd a 3002 vtsz.-hoz tartozó HR Magyarázat (D) (3) pontját.

3002 90 90**Más**

Ez alá az alszám alá tartoznak a toxinok és, amennyiben hasonló termékeknek tekinthetők, az egyes betegségek gyógyítására használt szimbiotikus paraziták is, így például a *Plasmodium* (a malária parazita) és a *Trypanosoma cruzi*.

3003

Gyógyszerek (a 3002, 3005 vagy 3006 vtsz. alá tartozó termékek kivételével), amelyek két vagy több alkotórész összekeverésével készültek, terápiás vagy megelőzési célra, nem kimért adagokban vagy formában vagy nem a kiskereskedelem számára szokásos kiserelésben

3003 10 00

Penicillinsav-szerkezetű penicillint vagy származékait tartalmazó gyógyszerek vagy sztreptomicinek vagy származékaik

A penicillin és sztreptomicin keverékei is ez alá az alszám alá osztályozandók.

3004

Gyógyszerek (a 3002, 3005 vagy a 3006 vtsz. alá tartozó termékek kivételével), amelyek kevert vagy nem kevert termékekből készültek, terápiás vagy megelőzési célra, kimért adagokban vagy formákban (beleértve a bőrön keresztül ható formába kiserelt készítményeket) vagy a kiskereskedelem számára szokásos kiserelésben

Lásd az árucsoporthoz tartozó Kiegészítő megjegyzés 1. pontját.

Az előző vtsz.-tól eltérően, ez alá a vtsz. alá sorolhatók a „nem kevert áruk” is. A „nem kevert termék” elnevezés magyarázatát lásd az árucsoporthoz tartozó Megjegyzések 3. a) pontjában, valamint a 3004 vtsz.-hoz kapcsolódó HR Magyarázat negyedik és ötödik bekezdésében.

▼B

A „kimért adagokban (beleértve a bőrön keresztül ható formába kiszerelt készítményeket)” és a „terápiás vagy megelőzési célra, a kiskereskedelemben szokásos kiszerelésben vagy formákban” kifejezéseket a 3004 vtsz-hoz tartozó HR Magyarázat első és második bekezdése határozza meg.

Ide tartoznak a tartós szedést vagy kórházi és hasonló gyógyintézményben való felhasználást lehetővé tevő csomagolásban kiszerelt gyógyszerek. Ebben az esetben nagyobb mennyiségű terméket csomagolnak egybe a tartós szedésre vagy kórházi használatra megnevezést a csomagoláson általában feltüntetik.

Az ez alá a vtsz. alá történő osztályozást nem zárja ki, ha pl. antibiotikumot, hormonokat vagy liofilizált árukat tartalmazó és ampullában vagy üvegben kiszerelt gyógyszerekhez lázkelteő anyagoktól mentes vizet vagy más hígítószeret kell adagolni felhasználás előtt.

► **M8** E vámtarifaszám alá tartoznak többek között a hormon-, a koenzim- és a kofaktorkészítmények. Ezek a készítmények a 2937 vámtarifaszám alá tartozó hormonokon, enzim-kofaktorokon és azok keverékein alapulnak. Az ilyen készítmények elegendő mennyiségű hatóanyagot tartalmaznak ahhoz, hogy terápiás vagy megelőzési hatást fejthessenek ki egy adott kórral vagy betegséggel szemben. A napi adagolásra vonatkozó ajánlást a címkén, a csomagoláson vagy a mellékelt betegájékoztatóban kell feltüntetni.

Az Egészségügyi Világszervezet (WHO) által kifejlesztett anatómiai, terápiás és kémiai index (WHO ATC-DDD index) (https://www.whocc.no/atc_ddd_index/) tartalmazza azt a meghatározott napi adagot (DDD), amely biztosítja a terápiás vagy megelőzési hatást, amennyiben az indexben felsorolt adagnak megfelelő vagy azt meghaladó mennyiségben alkalmazzák a készítményt.

Az alábbi táblázat az α -liposav és a melatonin DDD-értékét mutatja:

A hatóanyag neve	Meghatározott napi adag	Mértékegység	Alkalmazási mód
α -liposav vagy tioktánsav	0,6	g	orális
	0,6	g	parenterális
Melatonin	2	mg	orális ◀

3005 Vatta, géz, kötés és hasonló cikkek (kötszer, ragtapasz, mustártapasz) gyógyszerészeti anyaggal impregnálva vagy bevonva vagy gyógykezelési, sebészeti, fogászati vagy állatgyógyászati célokra, a kiskereskedelem számára szokásos formában vagy kiszerelésben

3005 10 00 Ragtapaszok és más, tapadás felületű cikkek

Nem ide tartoznak a folyékony sebkötözőszerek (3005 90 99 alszám).

3006 Az árucsoporthoz tartozó megjegyzések 4. pontjában meghatározott gyógyászati termékek

▼B

3006 10 10 és Steril sebészeti catgut, hasonló steril sebészeti varró-
3006 10 90 anyagok (beleértve a steril felszívódó sebészeti vagy fogá-
szati fonalakat) és a sebészetben használt, ragasztóval
ellátott steril géyszövet sebek lezárására; steril laminária
és steril laminariatamponok (sátrak); steril sebészeti
vagy fogászati felszívódó vérzéscsillapítók; steril sebészeti
vagy fogászati tapadásgátlók, a nem felszívódók is

Az alszám szövegében szereplő fogalmakat szigorúan kell értelmezni, ezért a varratkészítésre használt steril kapcsok nem sorolhatók ide (9018 vtsz.).

▼B

31. *ÁRUCSOPORT*
TRÁGYÁZÓSZEREK

- 3103** **Ásványi vagy vegyi foszfát trágyázószer**
- 3103 11 00 és 3103 19 00** **Szuperfoszfátok**
 Lásd a 3103 vtsz-hoz tartozó HR Magyarázat (A) (1) pontját.
- 3105** **A nitrogén, foszfor és kálium közül két vagy három trágyázó elemet tartalmazó ásványi vagy vegyi trágyázószer; más trágyázószer; ebbe az árucsoportba tartozó termékek tablettázva vagy hasonló formában, vagy legfeljebb 10 kg bruttó tömegű csomagolásban**
 A „más trágyázószer” fogalmának meghatározását lásd az árucsoporthoz tartozó Megjegyzések (6) bekezdésében.
- 3105 10 00** **Ebbe az árucsoportba tartozó termékek tablettázva vagy hasonló formában, vagy legfeljebb 10 kg bruttó tömegű csomagolásban**
 A „hasonló formában” kifejezés mért mennyiségben kiszerezelt árukra vonatkozik. Következésképpen a szokás szerinti, ipari formában (például granulátumként) kiszerezelt trágyázószer nem tekinthető „hasonló formában” lévőnek.
- 3105 20 10 és 3105 20 90** **Ásványi vagy vegyi trágyázószer, amelyek tartalmazzák a három trágyázó elemet, a nitrogént, a foszfort és a káliumot**
 A „három trágyázó elemet, nitrogént, foszfort és káliumot tartalmazó” kifejezés azt jelenti, hogy a jelzett elemek mennyisége elegendő a valódi trágyázó hatás eléréséhez és nem csak szennyező anyagként vannak jelen.
 A nitrogén nitrátok, ammóniumsók, karbamid (urea), kalcium-cianamid vagy más szerves vegyületek formájában lehet jelen a termékben.
 A foszfor általában többé vagy kevésbé vízoldható foszfátok vagy szerves vegyületek formájában van jelen.
 A kálium sók (karbonátok, kloridok, szulfátok, nitrátok stb.) alakjában lehetnek jelen.
 A nitrogén-, foszfor- és káliumtartalmat a kereskedelemben általában N, P₂O₅, illetve K₂O formájában adják meg.
 Ezen alszámok alá tartoznak azok a trágyázószer, amelyekre a 3105 vtsz-hoz tartozó HR Magyarázat (B) és (C) pontja hivatkozik, feltéve, hogy nitrogént, foszfort és káliumot egyidejűleg tartalmaznak. Ezeket néha „NPK műtrágyáknak” nevezik.
 Az ammónium- és káliumfoszfát kettős sók, amelyek kémiaiilag jól meghatározott vegyületek, nem tartoznak ez alszámok alá (2842 90 80 alszám).
- 3105 51 00 és 3105 59 00** **Más ásványi vagy vegyi trágyázószer, amelyek tartalmazzák a két trágyázó elemet, a nitrogént és a foszfort**

▼B

A „két trágyázó elemet, a nitrogént és a foszfort tartalmazó” megjelölés értelmezését lásd értelemszerűen a 3105 20 10 és 3105 20 90 alszámokhoz tartozó magyarázatban.

3105 51 00**Nitrát- és foszfáttartalommal**

Ide tartoznak azok a trágyázószerek, amelyek a káliumion kivételével bármely kation (köztük az ammóniumion) nitrátját és foszfátját egyidejűleg tartalmazzák.

A 3105 vtsz-hoz tartozó HR Magyarázat (B) (2) pontjában leírt termék is, de nem tartalmaz hozzáadott káliumsókat, ez alá az alszám alá osztályozandó.

3105 59 00**Más**

Ide tartoznak a következő áruk:

1. ásványi sók keverékei, amelyek a káliumion kivételével bármely kation foszfátját és a nitrát kivételével bármely ammónium só-t tartalmaznak;
2. foszfor-nitrogén műtrágyák, amelyekben a nitrogén nem salétrom vagy ammónia formában fordul elő, így például ide osztályozható a kalcium-cianamid, a karbamid (urea) vagy más szerves nitrogénvegyület;
3. a 3105 vtsz-hoz tartozó HR Magyarázat (C) (1) és (3) pontjában leírt fajtájú foszfor-nitrogén műtrágyák.

3105 60 00**Ásványi vagy vegyi trágyázószerek, amelyek tartalmazzák a két trágyázó elemet, a foszfort és a káliumot**

A „két trágyázó elemet, a foszfort és a káliumot tartalmazó” megjelölés értelmezését lásd, értelemszerűen a 3105 20 10 és 3105 20 90 alszámokhoz tartozó magyarázatban.

Ez az alszám a következő keverékekből álló műtrágyákat foglalja magában:

- pörkölt természetes foszfátok és kálium-klorid;
- szuperfoszfátok és kálium-szulfát.

Nem osztályozhatók ez alá az alszám alá a kémiaiilag meghatározott kálium foszfátok, amelyek a 2835 24 00 alszám alá tartoznak, még abban az esetben sem, ha műtrágyaként egyébként felhasználhatók volnának.

**3105 90 20 és
3105 90 80****Más**

Ide osztályozandók:

1. a két trágyázó elemet, nitrogént és káliumot tartalmazó valamennyi trágyázószert. Ezek az alszámok azonban nem tartalmazzák a kémiaiilag meghatározott kálium-nitrátot, még abban az esetben sem, ha trágyázószerként kívánják felhasználni (2834 21 00 alszám);
2. az egyetlen trágyázó elemet tartalmazó trágyázószerek, amelyek nem tartoznak a 3102–3104 vtsz-ok alá.

▼ B

32. ÁRUCSOPORT

CSERZŐ- VAGY SZÍNEZŐKIVONATOK; TANNINOK ÉS SZÁRMAZÉKAIK; SZÍNEZÉKAIK, PIGMENTEK ÉS MÁS SZÍNEZŐ ANYAGOK; FESTÉKEK ÉS LAKKOK; GITT ÉS MÁS MASZTIX (SIMÍTÓ- ÉS TÖMÍTŐANYAGOK); TINTÁK

Megjegyzések 4. pontjához Az „oldat” kifejezés sem az árucsoporthoz tartozó Megjegyzéseknek ebben a pontjában, sem a 39. árucsoporthoz tartozó Megjegyzések 6. a) pontjában nem vonatkozik a kolloid oldatokra.

3201 **Növényi eredetű cserzőanyag-kivonatok; tanninok és sóik, étereik, észtereik és más származékaik**

3201 20 00 **Akácfa kivonat**

Az akácfa cserzőkivonatot az akácfélék különböző fajtáinak kérgéből nyerik (különösen az *Acacia decurrens*, az *Acacia pycnantha*, az *Acacia mollissima*)

A fekete kasu, amely az *Acacia catechu* kivonata a 3203 00 10 alszám alá tartozik.

3201 90 20 **Szömörcefa-kivonat, valloniakivonat, tölgyfa- vagy gesztenyefa-kivonat**

A vallonia bizonyos tölgyfajták (pl. a *Quercus valonea*) makk kupacsa.

3201 90 90 **Más**

Mint növényi eredetű cserzőkivonatok ide tartoznak:

1. fenyő-, mangrove-, eukaliptusz-, fűzfá- és nyírfakéreg-kivonat;
2. a tizerah és az urunday (*Astronium Balansae Engl.*) fák kivonatai;
3. myrobolan (balsamdió) és divi-divi gyümölcsök kivonata; és
4. gambirfa levelének kivonata.

3202 **Szintetikus szerves cserzőanyagok; szervesetlen cserzőanyagok; cserzőkészítmények, természetes cserzőanyag-tartalommal is; előcserzésnél használt enzimes készítmények**

3202 10 00 **Szintetikus szerves cserzőanyagok**

Lásd a 3202 vtsz-hoz tartozó HR Magyarázat (I) (A) részét.

3202 90 00 **Más**

Ezen alszám alá a 3202 vtsz-hoz tartozó HR Magyarázat (I) (B) és (II) részeiben felsorolt termékek tartoznak.

▼B

3203 00 Növényi vagy állati eredetű színezőanyag (beleértve a színezőkivonatokat, az állati korom kivételével), vegyileg nem meghatározottak is; az árucsoporthoz tartozó Megjegyzések 3. pontjában meghatározott növényi vagy állati eredetű színezőanyag

3203 00 10 Növényi eredetű színezőanyagok és színezékek

A perzsa bogyó egyes fajtáinak kivonatát főként nem festőanyagként használják, ezért nem tartozik ezen alszám alá. Ez különösen a *Rhamnus cathartica* termésének kivonatára vonatkozik, amelyet főleg gyógyászati célra alkalmaznak, ezért a 1302 19 70 alszám alá kell osztályozni.

Ide tartoznak a fekete katechu (*Acacia catechu*). A fekete kasu festésre használt kivonat, amelyet a catechuból, az akác egyik változatából nyernek.

3204 Szintetikus szerves színezőanyagok, vegyileg nem meghatározottak is; az árucsoporthoz tartozó Megjegyzések 3. pontjában meghatározott szintetikus szerves színezőanyagok; szintetikus szerves anyagok, vegyileg nem meghatározottak is, amelyeket fluoreszkáló színelénkítőként vagy luminoforként használnak

3204 11 00 – 3204 19 00 Az árucsoporthoz tartozó Megjegyzések 3. pontjában meghatározott szintetikus szerves színezőanyagok és ilyen alapú készítmények

Ide tartoznak:

1. szintetikus szerves színezékek, egymással keverve is vagy olyan ásványi folyadékkal hígítva is, amelynek festő tulajdonságai nincsenek, de nagyon kis mennyiségben tartalmazhat felületaktív anyagot vagy más olyan adalékot, amely elősegíti a festék behatolását a felületbe, illetve azon való rögzülését (lásd a 3204 vtsz-hoz tartozó HR Magyarázat (I) rész második bekezdésének (A) és (B) pontját]; és
2. az árucsoporthoz tartozó Megjegyzések 3. bekezdésében meghatározott készítmények, azaz a 3204 vtsz. HR Magyarázata (I) rész második bekezdés (C)–(E) pontjaiban leírt termékek.

A 3204 11 00–3204 19 00 alszámok színező anyagai esetén, amelyek alkalmazásuk tekintetében két vagy több különböző alszám alá tartozó csoportba sorolhatók, az osztályozásra vonatkozóan lásd a 3204 11–3204 19 alszámokhoz tartozó HR Magyarázat tizenegyedik bekezdését.

3204 11 00 Diszperziós színezékek és készítményeik

Lásd a 3204 11–3204 19 alszámokhoz tartozó HR Magyarázat második bekezdését.

▼B

- 3204 12 00 Savas színezékek, előfémezett is, és készítményei; pácfesték színezékek és készítményeik**
- Lásd a 3204 11–3204 19 alszámokhoz tartozó HR Magyar-
rázat harmadik és negyedik bekezdését.
- 3204 13 00 Bázikus színezékek és készítményeik**
- Lásd a 3204 11–3204 19 alszámokhoz tartozó HR Magya-
rázat ötödik bekezdését.
- 3204 14 00 Direkt színezékek és készítményeik**
- Lásd a 3204 11–3204 19 alszámokhoz tartozó HR Magya-
rázat hatodik bekezdését.
- 3204 15 00 Csávaszínezékek (beleértve azokat is, amelyek ilyen álla-
potban pigmentként felhasználhatók) és készítményeik**
- Lásd a 3204 11–3204 19 alszámokhoz tartozó HR Magya-
rázat hetedik bekezdését.
- 3204 16 00 Reaktív színezékek és készítményeik**
- Lásd a 3204 11–3204 19 alszámokhoz tartozó HR Magya-
rázat nyolcadik bekezdését.
- 3204 17 00 Pigmentek és készítményeik**
- Lásd a 3204 11–3204 19 alszámokhoz tartozó HR Magya-
rázat kilencedik bekezdését.
- 3204 19 00 Más, beleértve a 3204 11 – 3204 19 alszám alá tartozó
két vagy több termékből készült keverékeket is**
- Lásd a 3204 11–3204 19 alszámokhoz tartozó HR Magya-
rázat tizediktől a tizenkettedik terjedő bekezdéseit.
- 3204 20 00 Szintetikus szerves fluoreszkáló színélénkítőként használt
készítmények**
- Ide tartoznak a 3204 vtsz-hoz tartozó HR Magyar-
rázat (II) (1) pontjában felsorolt termékek.
- 3204 90 00 Más**
- Ide tartoznak a luminoforként használt szerves szintetikus
termékek, amelyeket a 3204 vtsz-hoz tartozó HR Magyar-
rázat (II) (2) pontja és az azt követő három bekezdés ír le.
- 3206 Más színezőanyag; az árucsoporthoz tartozó Megjegy-
zések 3. pontjában meghatározott készítmények, a
3203, 3204 vagy a 3205 vtsz. alá tartozó termékek kivé-
telével; luminoforként használt szervesetlen termékek,
vegyileg nem meghatározottak is**
- Lásd az árucsoporthoz tartozó Megjegyzések 5. bekezdését.

▼B

A szemcsealapú pigmentek olyan inert anyag (általában szilícium-dioxid) szemcsékből állnak, amelyek mindegyikét különleges eljárással a szervesetlen színezőanyag különálló rétegével borították be; osztályozása a bevonatot képező színezőanyag anyagi minősége szerint történik.

Így tehát, ha a fent említett típusú pigment bevonata bázikus ólom kromoszilikátból áll a 3206 20 00 alszám; ha rézborátból vagy kalcium-plumbátból áll a 3206 49 70 alszám alá kell besorolni.

**3206 11 00 és
3206 19 00**

Títán-dioxid-alapú pigmentek és készítmények

Lásd a 3206 vtsz-hoz tartozó HR Magyarázat (A) pont (1) bekezdését, és amennyiben az ezen alszámok alá tartozó készítményekre vonatkozik, a (13) bekezdést követő négy bekezdését.

Lásd még a 3206 19 alszámhoz tartozó HR Magyarazatot.

3206 20 00

Krómvegyület-alapú pigmentek és készítmények

Lásd a 3206 vtsz-hoz tartozó HR Magyarázat (A) pont (2) bekezdését, és amennyiben az ezen alszám alá tartozó készítményekre vonatkozik, a (13) bekezdést követő négy bekezdését.

Ezen alszámok alá tartozik:

1. a molibdén-vörös, amely ólom-molibdát, -kromát és általában ólom-szulfát kristályok keverékéből áll;
2. az ólom-szulfát, az ólom-, a bárium-, a cink- vagy a stroncium-kromát kristályainak keveréke;
3. a ferro-kromát („Siderin” sárga), kálium-dikromát és kalcium-dikromát vagy króm-oxid alapú pigment.

3206 41 00

Ultramarin- és ultramarinalapú készítmények

Lásd a 3206 vtsz-hoz tartozó HR Magyarázat (A) pont (3)bekezdését, és amennyiben az ezen alszámok alá tartozó készítményekre vonatkozik, a (13) bekezdést követő négy bekezdését.

3206 42 00

Litopon- és más cinkszulfid-alapú pigment és készítmény

Lásd a 3206 vtsz-hoz tartozó HR Magyarázat (A) pont (4)bekezdését, és amennyiben az ezen alszámok alá tartozó készítményekre vonatkozik, a (13) bekezdést követő négy bekezdését.

3206 49 10

Magnetit

Ide csak a finomra őrölt magnetit tartozik.

▼B

Az olyan magnetitet tekintik finomra őröltnek, amelynek legalább 95 tömegszázaléka áthullik a 0,045 mm-es lyukméretű szitán.

3206 49 70**Más**

A 3206 vtsz-hoz tartozó HR Magyarázat (A) pont (5)–(13) bekezdéseiben, és amennyiben az ezen alszám alá tartozó készítményekre vonatkozik, a (13) bekezdést követő négy bekezdéseiben, említett termékeken felül ezen alszám alá tartoznak még a következők:

1. a mangán-kék, ami bárium-manganát és -szulfát alapú pigment;
2. mesterséges okker, ami mesterséges vas-oxidokból nyert pigment; és
3. a nikkeltitanát alapú sárga pigment.

A finomra őrölt ércekből álló pigmentek esetén a „finomra őrölt” kifejezést a magnetitre a 3206 49 10 alszám alatt megadottal azonos módon kell értelmezni.

3206 50 00**Luminoforként használt szervetlen termékek**

Lásd a 3206 vtsz-hoz tartozó HR Magyarázat (B) pontját.

3207

Elkészített pigmentek, homályosítók (mattítók) és festékek, üvegszerű zománcok és mázak, engobák (agyagpépek), folyékony lüszterek és hasonló készítmények, a kerámia-, zománc- vagy az üvegiparban használatosak; üvegfrítt és egyéb üveg por, szemcse vagy pelyhely alakban

3207 10 00**Elkészített pigmentek, homályosítók (mattítók), festékek és hasonló készítmények**

Ezen alszámok alá tartoznak a 3207 vtsz-hoz tartozó HR Magyarázat első bekezdésének (1) pontjában leírt termékek.

Ide tartoznak:

1. a kobalt-aluminát néven ismert pigment, amely nem sztöchiometrikus mennyiségben tartalmaz alumínium-oxidot és kobalt-oxidot;
2. a kobalt-szilikát néven ismert pigment, ami szilícium-dioxid és kobalt-oxid nem sztöchiometrikus keveréke;
3. króm-oxid és kobalt-oxid keveréke;
4. vas-oxid, króm- és cink-oxid keveréke;
5. ólom- és vas-antimonát keveréke;
6. sárga-vanádium, amely cirkónium-oxidból és kis mennyiségű vanádium-pentoxidból áll;

▼B

7. vanádium-kék, amely cirkónium-szilikátból és kis mennyiségű vanádium-trioxidból áll;
8. sárga-praeodimium, amely cirkónium-szilikátból és praeodimium-oxidból áll;
9. vas-vörös, amely cirkónium-szilikátból és vas-oxidból áll;
10. elkészített ón-oxid, cirkónium-oxid és szilikát, stb. alapú homályosítók.

3207 20 10**Engoba (agyagpépek)**

Lásd a 3207 vtsz-hoz tartozó HR Magyarázat első bekezdésének (3) pontját.

3207 20 90**Más**

Ezen alszám alá alapvetően az üvegesíthető keverékek tartoznak. Ezek általában por, granulátum vagy pehely formájú termékek, hevítés hatására üvegesednek, sima, homogén felületet képeznek a kerámia vagy fém tárgyak felszínén. Ez a felület lehet fényes vagy matt, színes vagy fehér, átlátszó vagy átlátszatlan.

Ezek a termékek a következőképpen lehetnek kiszerezve:

1. a 3207 40 85 alszám alá tartozó üvegfritt és egyéb anyagok, mint szilícium-dioxid, földpát, kaolin, pigmentek stb. porrá tört keveréke;
2. szilícium-dioxid, földpát, kaolin, kalcium-karbonát, magnézium-karbonát stb. (azaz az üvegfritt vízoldhatatlan komponensei) és esetleg pigmentek porrá tört keveréke;

Ez a kétféle üvegesíthető keverék átlátszó, színes vagy színtelen bevonatot képez.

3. a fenti 1., illetve 2. pont alatt említett termékekből átlátszatlaná tevő adalék hozzáadásával. Ez esetben a kapott átlátszatlan felület fehér vagy színes lesz.
4. a 3207 40 40 és a 3207 40 85 alszámokhoz tartozó Magyarázatban megadott összetételű és előállítású por, granulátum vagy pehely alakú frittek, amelyek a színes pigmenteket vagy opálosítókat és néha oxidokat is tartalmaznak a rétegnek a fémfelülethez való tapadása elősegítésére.

Az ide tartozó termékek gyártásához használt pigmentek a kobalt, a nikkelt, a réz, a vas, a mangán, az urán és a króm oxidjait és sóit tartalmazzák.

Opálosítóként ón-oxidot, cirkónium-oxidot, cirkónium-szilikátot, titán-oxidot és arzén anhidridet adhatnak hozzájuk.

A rétegnek a fémfelülethez való tapadását elősegítendő nikkelt- és kobalt-oxidot adagolhatnak a keverékhez.

▼B**3207 30 00 Folyékony lüsterek és hasonló készítmények**

A 3207 vtsz-hoz tartozó HR Magyarázat első bekezdésének (4) pontjában említett termékeken kívül ide tartoznak a kollódiumban vagy terpinolban diszpergált ezüst alapú készítmények, amelyeket az elektronikai és a kerámiaiparban üveggel vagy csillámmal kapcsolatban használnak.

3207 40 40 és 3207 40 85 Üvegfritt és egyéb üveg por, szemcse vagy pikkely alakban

Ide tartozik:

1. Üvegfritt, vagyis az a termék, amelyet az üvegalkotók összeolvasztásával nyert folyadék vagy massa vízben történő hirtelen lehűtésével kapnak. Ilyen üvegalkotók pl. a szilícium-oxid, a nátrium-karbonát, a magnézium-karbonát, a bárium-karbonát, kálium-karbonát, a kalcium-karbonát, a nátrium-szulfát, a kálium-szulfát, a nátrium- és kálium-nitrát, az ólom-oxid (lithargyrum és vörös ólom), a kaolin, a földpát, a bórax és a bórsav.

Az ezen alszám alá tartozó üvegfrittet elsősorban üvegesíthető keverékek készítésére használják. A 3207 20 10 és a 3207 20 90 alszámok alatti üvegfrittektől úgy különböztethetők meg, hogy ezek nem tartalmazznak pigmenteket, opálósítókat vagy oxidokat annak érdekében, hogy a réteg a fém felületén való tapadását elősegítse, és hogy ezek hő hatására többé-kevésbé átlátszó réteget képeznek, amely nem egyenletesen átlátszatlan vagy színezett.

2. Törött és hulladéküveg őrléséből származó üvegpórá és -granulátum. Ezek a termékek a fenti 1. pontban említett néhány üvegfrittel együtt csiszolópapírok és -vásznak gyártásánál kerülnek felhasználásra, illetve korong, lemez, cső stb. alakra olvasztják és laboratóriumi célokra használják azokat.
3. „Zománc üveg” por, granulátum stb. formájában, amely egy különleges, üvegtárgyak díszítésénél használt üvegfajta. Általában 540 és 600 °C között olvad, átlátszó, gyakran színezett az olvadéka. Ömlesztve a 7001 00, rudak, csövek vagy pálcák formájában pedig a 7002 20 90 vagy a 7002 39 00 alszám alá osztályozandó.
4. Üvegpelyhek színezve vagy ezüstözve is: dekorációs célra használatosak és előállításuk kis fűvott üveggömbök összezúzásával történik.
5. Vitrit vagy habüveg por vagy granulátum formájában: a szennyezésektől függően fehér, szürke vagy fekete szivacsos masszából készítik, és főként elektromos szigetelők (pl. villanykörte foglalat) gyártásához használják.

▼B

Nem tartoznak ezen alszámok alá a mozivásznak, elektronikus képernyő panelek stb. borítására használt üveg mikrogömbök (7018 20 00 alszám).

3212 **Nem vizes közegben diszpergált pigmentek (beleértve a fémport és -pelyhet), folyékony vagy paszta formában, amelyet a festégyártásban (beleértve a zománcgyártást is) használnak; nyomófolia; festő- és más színezőanyagok kimért a kiskereskedelem számára szokásos formában kiszerelésben**

3212 10 00 **Nyomófolia**

Lásd az árucsoporthoz tartozó Megjegyzések (6) pontját és a 3212 vtsz-hoz tartozó HR Magyarázat (B) pontját.

3212 90 00 **Más**

Lásd a 3212 vtsz-hoz tartozó HR Magyarázat (A) és (C) pontját.

A fémporok és -pelyhek közé a 3212 vtsz-hoz tartozó HR Magyarázat (A) pontjában leírt termékek tartoznak:

1. cinkpor, amely nem a vegyíthető savas kötőanyagokkal, de kiváló rozsdagátló pigment;
2. lemezes szerkezetű rozsdamentes acél- és nikkelpor, amelyet egyes saválló rozsdagátló festékekben alkalmaznak;
3. ólompor, bázikus hatású pigment, általában rozsdagátlóként használják (esetleg vörös ólommal vagy bázikus ólom-szulfáttal keverve) nagy acél szerkezetek (hangárok, hidak, viaduktok stb.) elsődleges bevonására alkalmazott olajfestékekben vagy olajos kencékben;
4. réz- és bronzpor, amelynek lemez formájú részecskéi dekoratív bevonatot alkotnak alkoholos, természetes vagy mesterséges gyanta alapú kencék formájában felkenve.

▼B33. *ÁRUCSOPORT***ILLÓOLAJOK ÉS REZINOIDOK; ILLATSZEREK, SZÉPSÉG- VAGY TESTÁPOLÓ KÉSZÍTMÉNYEK**

3301 Szilárd és vízmentes illóolajok (terilénmentesek is); rezinoidok; kivont oleorezinek; illóolaj-koncentrátum zsírban, szilárd olajban, viaszban vagy hasonló anyagban, amelyet hideg abszorpció vagy macerálás útján nyernek; illóolajok terpénmentesítésekor nyert terpéntartalmú melléktermék; illóolajok vizes desztillátuma és vizes oldata

Az illóolajok egyes komponensei természetüknél fogva elrontják az illatot és ezért jobb, ha eltávolítják azokat, ilyenek a terpén szénhidrogének (pl. pinén, kamfén, limonén).

Összetételüktől függően az illóolajok különböző módszerekkel terpénmentesíthetők, különösen frakcionált vákuumdesztillációval, alacsony hőmérsékleten végzett frakcionált kristályosítással, oldószerek alkalmazásával stb.

A még terpénes összetevőket tartalmazó és az olyan illóolajok, amelyekben természetüknél fogva nincsenek terpének (pl. a mustárolaj és a gaulteria-olaj) nem „terpénmentesítetteknek” számítanak.

**3301 12 10 –
3301 19 80**

Illóolajok citrusgyümölcsből

Ezeket az olajokat szinte teljes egészében a gyümölcs héjából nyerik. Kellemes illatuk van, hasonló a gyümölcshöz, amelyből előállították. A narancsvirágolaj vagy neroli olaj nem tekinthető citrusfélék gyümölcséből készült illóolajnak, így a 3301 29 41 vagy a 3301 29 91 alszám alá osztályozandó.

A terpénmentesített illóolaj olyan illóolaj, amelynek mono-terpén szénhidrogén-tartalmát részben vagy egészben eltávolították.

3301 90 10

Illóolaj terpénmentesítésekor nyert terpéntartalmú melléktermék

Lásd a 3301 vtsz-hoz tartozó HR Magyarázat (C) pontját.

3301 90 90

Más

Ide tartozik:

1. illóolaj koncentrátum zsírokban, szilárd olajokban, viaszokban vagy hasonlóknak [lásd a 3301 vtsz-hoz tartozó HR Magyarázat (B) pontját];
2. illóolajok vizes oldata és desztillátuma [lásd a 3301 vtsz-hoz tartozó HR Magyarázat (D) pontjának 1–4. bekezdését].

▼B

3304 Szépségápoló készítmények vagy sminkes és bőrápoló készítmények (a gyógyszerek kivételével), beleértve a napbarnító- vagy napvédő készítményeket; manikűr- vagy pedikűrkészítmények

3304 30 00 Manikűr- vagy pedikűrkészítmények

Ezen alszám alá tartoznak a kézköröm és lábköröm ápolására, továbbá a körömágy és a tyúkszem ápolására és kezelésére szolgáló készítmények. A bőrápolásra szolgáló készítmények, mint például a kézkrémek, azonban nem tartoznak ide (azok általában a 3304 99 00 alszám alá tartoznak).

3304 99 00 Más

Ezen alszám alá a vatta, nemez vagy nem szőtt textília formájában bemutatott, bőrápolásra szolgáló termékek tartoznak (a gyógyszerek kivételével), például hidratáló, tonizáló és bőrtisztító szerek. Ha azonban a vattát, a nemezt vagy a nem szőtt textíliát olyan termékkel impregnálták, illetve vonták be vagy borították, amely azt az illatszerek, szépségápoló készítmények, szappanok vagy tisztítószeres lényeges tulajdonságával ruházza fel, az ezen vámtarifaszám alá történő besorolása kizárt (3307, illetve 3401 vtsz.).

3305 Hajápoló szerek

3305 90 00 Más

Ide tartozik a hajregeneráló, amely a hajra folyadék formájában alkalmazott készítmény, amely hatással van a hajszállakra vagy a hajszálbőrre. Ezek általában vizes vagy alkoholos oldatok.

▼B34. *ÁRUCSOPORT*

SZAPPAN, SZERVES FELÜLETAKTÍV ANYAGOK, MOSÓSZEREK, KENŐANYAGOK, MŰVIASZOK, ELKÉSZÍTETT VIASZOK, FÉNYESÍTŐ- VAGY POLÍROZÓANYAGOK, GYERTYA ÉS HASONLÓ TERMÉKEK, MINTÁZÓPASZTA, „FOGÁSZATI VIASZ” ÉS GIPSZALAPÚ FOGÁSZATI KÉSZÍTMÉNYEK

3401 Szappan; szappanként használt szerves felületaktív termékek és készítmények rúd, kocka vagy más formába öntve, szappantartalommal is; bőr (testfelület) mosására szolgáló szerves felületaktív termékek és készítmények folyadék vagy krém formájában és a kiskereskedelmi forgalom számára kiszerve szappantartalommal is; szappannal vagy tisztítószerrel impregnált, bevont vagy borított papír, vatta, nemez és nem szőtt textília

3401 11 00 Toalett (egészségügyi) célra (beleértve a gyógyanyaggal átitatott termékeket is)

Ide a 3401 vtsz-hoz tartozó HR Magyarázat (I) rész hetedik bekezdésének (1) pontjában leírt és a (II) és (IV) részben leírt, egészségügyi célú termékek tartoznak.

3401 20 90 Más

Ide tartozik a szappan folyékony vagy paszta formájában.

3401 30 00 Bőr (testfelület) mosására szolgáló szerves felületaktív termékek és készítmények folyadék vagy krém formájában és a kiskereskedelmi forgalom számára kiszerve szappantartalommal is

Lásd a 3401 vtsz-hoz tartozó HR Magyarázat (III) részét.

3403 Kenőanyagok (beleértve a kenőanyagokon alapuló vágóolajat, a csavar vagy csavaranya meglazítására szolgáló, és rozsdagátló vagy korróziógátló és az öntvényformaképző készítményeket is), és textil, bőr, szőrme vagy más anyagok olajos vagy, zsíros kikészítéséhez használt készítmények, de fő alkotóként 70 tömegszázaléknál kevesebb kőolaj- vagy bitumenes ásványokból előállított olajtartalommal

3403 19 80 Más

Ide tartoznak a gépek, berendezések és járművek kenőanyagai.

Ide tartoznak a 3403 vtsz-hoz tartozó HR Magyarázat (1) bekezdés (A) pontjában említett termékek, amelyek 70 tömegszázaléknál kevesebb kőolajat vagy bitumenes ásványból nyert olajat tartalmaznak.

▼B

Nem tartoznak ide a 70 tömegszázalék vagy annál több kőolajat vagy bitumenes ásványból nyert olajat tartalmazó készítmények. Ha az olaj alapvető komponense a terméknek, a 2710 12 11–2710 19 99 alszámok alá, egyébként pedig a 3403 19 10 alszám alá osztályozandó.

Ezen alszám alá tartoznak többek között a szintetikus kenőanyagokon alapuló készítmények. Ez alatt elsősorban a következő egy vagy több alkotóelemen alapuló készítmények értendők:

- poli(alfa-olefinek) vagy poli(izobutilének) amelyből 1 013 millibar nyomásra történő átalakítás után 300°C-on 60 térfogatszázaléknál kevesebb mennyiséget desztilláltak alacsony nyomású desztillációs módszerrel,
- hosszú láncú alkil-aromás-szénhidrogének,
- észterek,
- poliglikolok,
- szilikonok.

**3403 91 00 és
3403 99 00**

Más

Ide a 3403 vtsz. alá tartozó olyan termékek tartoznak, amelyek nem tartalmaznak kőolajat vagy bitumenes ásványból nyert olajat. A „kőolaj vagy bitumenes ásványból nyert olaj” kifejezés a 27. árucsoport Megjegyzéseinek (2) pontjában meghatározott termékeket jelenti.

Ide tartozik:

1. a molibdén-diszulfidból, és polipropilén-glikolból készült és más molibdén-diszulfid alapú kenőanyag, koncentrált formában, ceruza, rúd, kis lap, lemez és hasonló alakban is;
2. polietilén viasz és aminoszappan vízben diszperziójából álló öntvényforma kenő készítmény;
3. a nátriumszappan vagy kalciumszappan és bórax alapú kenőanyag, amelyet arra szántak, hogy megvédje és kenje az acélhuzalt a húzási művelet során;
4. gépek, berendezések és járművek kenőanyagai.

3405

Lábbeli-, bútor-, padló-, autókarosszéria-, üvegfényesítők vagy fémpolírozók, krémek, súrolókrémek és -porok és hasonló készítmények, (az ezekkel impregnált, bevont vagy beborított papír, vatta, nemez, nem szőtt textília, porózus műanyag vagy szivacs-gumi is), a 3404 vtsz. alá tartozó viaszok kivételével

3405 10 00

Lábbeli- vagy bőrfényesítők, krémek és hasonló készítmények

▼B

A lábbelihez használt készítmények gyártásának alapanyagai általában a viaszok (állati, növényi, ásványi vagy mű-), illékony oldószerek (terpentin, lakkbenzin stb.), színezőanyagok és még sok más anyag (alkohol, bórax, mesterséges olajok, emulgeálószeres stb.).

A bőrfestékek, különösen az antilopbőr lábbelihez valók, nem bőrfényesítő, illetve krém jellegű készítmények, és ezért a 3212 90 00 alszám alá osztályozandók (ha – és általában ez a helyzet – a kiskereskedelem részére vannak kiszerveelve, vagy csomagolva). Nem tartoznak ide a lábbeli fehérítőszeres (3210 00 90 alszám), illetve a cipőzsírok (3403 11 00 vagy 3403 91 00 alszám).

3405 20 00 Fabútor, padló vagy más faáru kezelésére szolgáló fényesítők, krémek és hasonló készítmények

A fa (padló, bútor, faáru) ápolására szánt készítményeknek tisztító hatásuk van és azon a felületen, amelyen alkalmazzák, vékony réteget képeznek, ami száradás és néha fényesítés után a fa színeit élénkíti, vagy ragyogó megjelenést ad neki. Az ilyenfajta termékeket általában dobozban, üvegben, tömbben vagy szóródobozban (aeroszol) szerelik ki. Előállításuk során a lábbeli fényesítőkhöz és krémekhez használt viaszok, oldószerek, színezőanyagok és más adalékok mellett gyakran használják a következő termékek valamelyikét: zsírsav, növényi olaj (pl. pálmaolaj, lenmagolaj) vagy ásványolaj, szappan vagy felületaktív anyag, gyanta (kopál, fenyőgyanta vagy kolofónium, stb.), szilikonok, illatanyagok (pl. fenyő-, rozmarinkivonat), rovarölőszerek, stb., kivéve a súrolószereket.

3405 30 00 Fényesítők és hasonló készítmények autókarosszériához, a fémpolírozók kivételével

A járművek karosszériájának ápolására szánt termékek általában szilikonokat, olajokat, emulgeálószereseket és esetleg enyhe súrolószereket tartalmazó viaszos emulziók vagy oldatok.

3405 40 00 Súrolókrémek és -porok és más súrolókészítmények

A csempe, fürdőkád, mosdókagyló stb. súrolására használt porok nagyon finomra őrölt dörzsanyagokból (pl. habkő, homokkő) és por alakú tisztítószerekből (pl. aktív anionos felületaktív anyag, por alakú szappan, nátrium-foszfát, vízmentes nátrium-karbonát) állnak. Általában fémdobozokban vagy zacskókban szerelik ki. A súrolókrém kötőanyaggal, pl. viaszoldattal összetapasztott súrolópor.

3405 90 10 Fémpolírozók

A fém polírozók használatának célja a korrodált, szennyezett vagy patinásodott fémfelületek helyreállítása felületkezeléssel. Ezt dörzsöléssel (dörzsanyaggal végzett mechanikai polírozási művelet) és savaknak vagy alkáliáknak az oxidokra, szulfidokra és más szennyezésekre gyakorolt vegyi vagy tisztító hatásával érik el.

▼B

A fémpolírozók gyártásának alapanyagai nagyon finomra őrölt dörzsanyagok (pl. horzsakő, kréta, kieselguhr, tripolit, bentonit, szilícium-oxid), savak (pl. oxálsav, olajsav, foszforsav, kénsav), illékony oldószerek (pl. lakkbenzin, triklóretilén, denaturált szesz), alkáliák (pl. ammónia, szóda), felületaktív termékek, mint pl. szulfonált zsíralkoholok, zsírok, szappanok és néha színező- és szintetikus illatanyagok.

A fémpolírozó szereket por, paszta, krém, emulzió vagy folyadék formájában mutathatják be. Típusuktól függően üvegbe, fémdobozba, fémtubusba, zacskóba vagy kis rudak, kúpok, kockák stb. formájában szerelik ki.

3405 90 90**Más**

Ide elsősorban a következők tartoznak:

1. Üveg- és tükörtisztítók, amelyek általában vizet, alkoholt, kis mennyiségű ammóniát vagy savat (pl. oxálsav, borkősav) és enyhe dörzsanyagot tartalmaznak;
2. Más anyagok polírozására, fényszerelésére és finom csiszolására szolgáló készítmény.

▼B35. *ÁRUCSOPORT***FEHÉRJEANYAGOK; ÁTALAKÍTOTT KEMÉNYÍTŐK; ENYVEK; ENZIMEK**

3501 **Kazein, kazeinátok és más kazeinszármazékok; kazeinenyvek**

**3501 10 10 -
3501 10 90**

Kazein

Ezen alszámok alá a 3501 vtsz-hoz tartozó HR Magyarázat (A) pont (1) bekezdésében meghatározott kazeinek tartoznak. Ezek a kazeinek – függetlenül a kicsapásukra használt módszertől – ezen alszámok alá tartoznak, ha 15 tömegszázaléknál kevesebb vizet tartalmaznak; egyébként a 0406 vtsz. alá osztályozandók.

Nem tartoznak ide a 0406 10 30–0406 10 80 alszámokhoz tartozó magyarázat harmadik bekezdésében leírt „cagliata” típusú termékek.

3501 10 90

Más

Az ide tartozó kazeint például diabetikus készítmények (pl. kenyér, kekszek) előállításához használják, de alkalmazhatók állati tápszerekhez is.

3501 90 10

Kazeinenyvek

A kazeinenyv vagy hidegenyv, kazein és kréta alapú készítmény, amelyhez kis mennyiségben egyéb anyagokat adtak, mint pl. bóraxot és ammónium-kloridot. Tartalmazhatnak még töltőanyagot is, pl. földpátot.

Bár ragasztóanyagként is használható, a kalcium-kazeinát adalékanyagok nélkül a 3501 90 90 alszám alá tartozik.

3501 90 90

Más

Ide a 3501 vtsz-hoz tartozó HR Magyarázat (A) pont (2) és (A) pont (3) bekezdésében említett kazeinátok és egyéb kazein származékok tartoznak.

A kazeinátok fehér vagy világossárga, csaknem szagtalan porok.

3504 00

Peptonok és ezek származékai; máshol nem említett egyéb fehérjeanyag és származékai; nyersbőr pora krómtartalommal is

3504 00 10

Az árucsoporthoz tartozó kiegészítő megjegyzés 1. pontjában meghatározott proteint tartalmazó koncentrált tejfehérjék

A koncentrált tejfehérjéket általában a lefölözött tejből állítják elő a laktóz és az ásványi sók eltávolításával pl. ultraszűrés segítségével. Ezek általában kazeinből és tejsavó-fehérjékből (laktoglobulinok, laktoalbuminok stb.) állnak, körülbelül 4:1 arányban. Proteintartalmukat a nitrogéntartalomtól számítják 6,38-as szorzófaktorral.

▼B

Ha a koncentrált tejfehérje szárazanyagra számított fehérjetartalma 85 % vagy annál kevesebb, a termék a 0404 90 alszám alá tartozik.

Nem tartoznak ide a 0406 10 30–0406 10 80 alszámokhoz tartozó magyarázat harmadik bekezdésében leírt „cagliata” típusú termékek.

3504 00 90**Más**

Ezen alszám alá tartoznak a magas fehérjetartalmú, szárazanyagra számítva 85 tömegszázaléknál több proteint tartalmazó növényi alapú termékek. Az ezen alszám alá nem tartozó termékeket általában a 2106 vagy 2309 vámtarifaszámok alá sorolják be.

3506

Máshol nem említett elkészített enyv és más elkészített ragasztó; enyvként vagy ragasztóként használható termékek, a kiskereskedelemben enyvként vagy ragasztóként szokásos módon kiserelve, legfeljebb 1 kg tiszta tömegben

3506 10 00

Enyvként vagy ragasztóként használható termékek, a kiskereskedelemben enyvként vagy ragasztóként szokásos módon kiserelve, legfeljebb 1 kg tiszta tömegben

Lásd a 3506 vtsz-hoz tartozó HR Magyarázat első bekezdésének (A) pontját ezen termékek kiserelésére vonatkozóan.

Ide tartozik a pelyhes vagy darabos formában levő metil-cellulóz is, amely vízben oldva különösen tapéta felragasztására kiválóan alkalmas.

3506 99 00**Más**

Ide tartoznak a 3506 vtsz-hoz tartozó HR Magyarázat első bekezdésének (B) pont (1)–(3) bekezdésében említett termékeken felül a zuzmó, a lisztpép és az agar-agar alapú ragasztók is.

3507**Enzimek, máshol nem említett elkészített enzimek****3507 90 90****Más**

A 3507 vtsz-hoz tartozó HR Magyarázatban említett termékek (az oltógyomor és koncentrátumai, a lipoprotein lipáz és az aspergillus alkáli proteáz kivételével) mellett ide osztályozandó a penicillináz, aszparagináz és a kallidinigenáz (INN) (kallikrein) is.

▼B36. *ÁRUCSOPORT***ROBBANÓANYAGOK; PIROTECHNIKAI KÉSZÍTMÉNYEK; GYUFÁK;
PIROFOROS ÖTVÖZETEK; EGYES GYŰLÉKONY ANYAGOK**

3603 00	Biztonsági gyújtózsínór; robbantó gyújtózsínór; robbantógyutacs vagy robbantókapszulák; gyújtószerkezetek; elektromos detonátorok
3603 00 20	Biztonsági gyújtózsínór Ide csak a 3603 vtsz-hoz tartozó HR Magyarázat második bekezdésének (A) pontjában leírt termékek tartoznak.
3603 00 30	Robbantó gyújtózsínór Ide csak a 3603 vtsz-hoz tartozó HR Magyarázat második bekezdésének (B) pontjában leírt termékek tartoznak.
3604	Tűzijátékok, jelzőrakéták, esőrakéták, ködjelzők és más pirotechnikai termékek
3604 10 00	Tűzijátékok Lásd a 3604 vtsz-hoz tartozó HR Magyarázat első bekezdésének (1) a) pontját.
3604 90 00	Más A 3604 vtsz-hoz tartozó HR Magyarázat első bekezdésének (1) b) és (2) pontjaiban és a második bekezdésben említett termékeken kívül ide tartozik a bányalég jelenlétét kimutató biztonsági (lángú) lámpában alkalmazott gyutacs. Ezeket a gyutacsokat keskeny, kb. 4 mm szélességű és 35 cm hosszú textil csíkokra erősítették. Minden – általában tekercsbe csavart – csíkon kb. 30 gyutacs található.

▼B37. *ÁRUCSOPORT*

FÉNYKÉPÉSZETI VAGY MOZGÓFÉNYKÉPÉSZETI TERMÉKEK

- 3702** Fényérzékeny, megvilágítatlan fényképeszeti film tekercsben, bármilyen anyagból a papír, a karton vagy a textil kivételével; fényérzékeny, megvilágítatlan, azonnal előhívó film tekercsben
- 3702 32 10** **Mikrofilm; grafikai célú film**
- Az ide tartozó mikrofilm gyakorlatilag nem különbözik a mozgófényképeszeti filmtől, csak dokumentumok kockánkénti átmásolására alkalmazzák. Számítógépes programok listáinak rögzítésére is használatos, ekkor a COM betűszóval jelölik. A mikrofilmeket általában 8 mm, 16 mm és 35 mm szélességben és kb. 30 m, 61 m, 122 m és 305 m hosszúságban szerelik ki.
- A grafikai célú filmeket a nyomdaiparban használják ábrák és szövegek fotomechanikus másolásában (pl. fotólitográfia, fénynyomat, fotó-kromotipográfia, fénymásolás).
- 3702 96 10** **Mikrofilm; grafikai célú film**
- Lásd a 3702 32 10 alszámhoz tartozó magyarázatot.
- 3702 97 10** **Mikrofilm; grafikai célú film**
- Lásd a 3702 32 10 alszámhoz tartozó magyarázatot.
- 3705** **Megvilágított és előhívott fényképeszeti lemez és film, a mozgó-fényképeszeti film kivételével**
- 3705 00 90** **Más**
- Ezen alszám alá tartoznak a mikrofilmek és a dokumentumok (pl. üzleti papírok, archiv dokumentumok, műszaki rajzok) fényképeszeti eljárással készült, csökkentett méretű másolatai.
- A mikrofilm mikroképek sorozatát tartalmazó lemez vagy tekercs formájú. A mikrofilm lemez alakjában akkor is ide tartozik, ha bekeretezték.
- Nem tartoznak ezen alszám alá a fotópapírra készült, megvilágított és előhívott mikromásolatok (mikrolapok, könyvek stb. formájában). Ezek a 4911 91 00 alszám alá osztályozandók.
- 3706** **Megvilágított és előhívott mozgó-fényképeszeti film, hangfelvétellel is, vagy olyan, amely csak hangfelvételt tartalmaz**
- Ezen alszám alkalmazásában „hangosfilm” kifejezés olyat filmet jelent, amelynél a kép- és a hangfelvétel ugyanazon a tekercsen található. Az olyan hangosfilmek esetében, amelyekben a kép és a hang két külön tekercsen van, mindkét tekercset a megfelelő alszám alá kell osztályozni,



még ha együtt mutatják is be azokat. Így a csupán hangfelvételt tartalmazó filmtekercset szélességétől függően a 3706 10 20, illetve a 3706 90 52 alszám alá, míg a képfelvételt tartalmazó film vagy az említett alszámok valamelyike vagy a 3706 90 91 vagy a 3706 90 99 alszámok alá tartozik (az árucsoporthoz tartozó Kiegészítő megjegyzések 1. pontjának alkalmazása).

3706 10 20 Csak hangfelvételt tartalmazó; negatív; köztes pozitív

Ezen alszám alá tartozik:

1. az eredeti negatív film;
 2. az eredeti negatívról készült köztes pozitív film; a fekete-fehér eljárásnál „másoló pozitív”, „barna pozitív”, „levendula mályva pozitív”, „mesterpozitív”, „mesternyomat”, „finomszemcsés mesternyomat” vagy „levendula pozitív” vagy „másolópozitív” stb. néven, míg a színes eljárásnál „köztes pozitív” vagy „másoló pozitív” néven ismerik. Enyhén lilára vagy barnára színezett vagy színtelen alapanyagra készül. Ezt a filmet rendszeren nem vetítésre szánják, hanem az eredeti negatív sokszorosítására. Kétségtelen viszont, hogy megtekintésre is használható vágási vagy utószinkron műveletek során.
- Ugyancsak köztes pozitívnak osztályozandók a színszűrőkkel (kék, zöld és vörös) az eredeti színes negatívról készített fekete-fehér szinbontások, amelyeket arra használnak, hogy hasonló szűrők segítségével pozitív nyomat készítéséhez köztes színes negatívokat állítsanak elő;
3. köztes pozitív filmről készített negatív másolat, melyet pozitív kópiák előállítására szántak. Ezek „másoló negatív”-ként ismertek a fekete-fehér és „köztes negatív”-ként a színes eljárásban ⁽¹⁾;
 4. átfordítható köztes negatív, amelyet a színes eljárás során közvetlenül az eredeti negatív inverziójával nyernek és amelyből a bemutatásra szolgáló kópia készül;
 5. „mátrix film” (vörös, zöld, kék), amelyet színes eljárásnál a negatívból nyernek és amelyből a kópiákat készítik.

Ha 35 mm-es vagy ennél nagyobb szélességűek, a „mátrix filmek” kivételével mindezen filmek perforációja általában tipikusan a negatívokra jellemző (hordó formájú).

Ez lehetővé teszi, hogy megkülönböztessük a színezetlen hátoldalú köztes pozitív filmeket a vetítésre szánt pozitív filmektől, amelyeknek a perforációja a pozitívokra jellemző.

⁽¹⁾ Kapcsolódó kifejezések: – Másoló negatív: contretypage négatif (francia) – Dup Negatív (német) – controtipi negativi (olasz) – duplicaat-negatief (holland); – Köztes negatív, internegatív: internégatif (francia) – Zwischennegativ (német) – internegativi (olasz) – internegatief (holland).

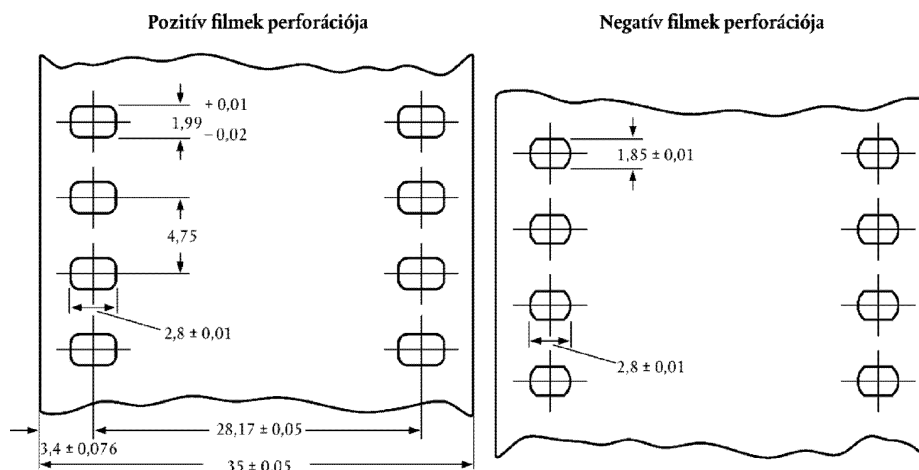
▼ B

Meg kell azonban említeni, hogy egyes országokból (különösen a volt Szovjetunióból) származó filmek különleges (Dubray-Howell) perforációjúak, ami nagyon hasonló a normál pozitívéhoz és az eredeti negatív filmeknél, a köztes pozitívoknál és negatívoknál, sőt a vetítésre szánt pozitív kópiáknál is megtalálható.

A „mátrix filmek” tipikusan pozitívfilm jellegű perforációjúak, de vastagságuk (majdnem kétszerese a pozitívénak), jellegzetes barna színük és a kép enyhe kidomborodása alapján könnyen felismerhetők.

3706 10 99

Más pozitív

Ide a vetítésre szánt filmek tartoznak.

A két vagy több képsávú pozitív filmeket a szétvágás utáni szélesség és hosszúság szerint kell osztályozni és vámkezelni, azaz olyan szélességben és hosszúságban, ahogyan vetítésre fog kerülni.

Például egy 35 mm széles (négy 8 mm-es sáv plusz perforáció) és 100 m hosszú filmet egyetlen 8 mm-es, 400 m hosszúságú filmnek kell tekinteni.

Példák több képsávú filmekre

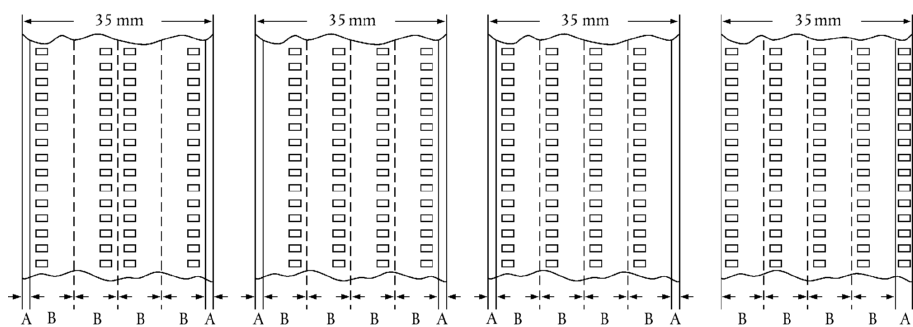

A = vágás
B = a vágás utáni 8 mm-es film

3706 90 52

Csak hangfelvételt tartalmazó; negatív; köztes pozitív; híradófilm

▼B

Lásd a 3706 10 20 alszámhoz tartozó magyarázatot.

A „híradófilm” kifejezés meghatározását lásd az árucsoporthoz tartozó Kiegészítő megjegyzések 2. pontjában.

**3706 90 91 és
3706 90 99**

Más, amelynek a szélessége

Lásd a 3706 10 99 alszámhoz tartozó magyarázatot.

▼B38. *ÁRUCSOPORT***A VEGYIPAR KÜLÖNFÉLE TERMÉKEI**

3801	Mesterséges grafit; kolloid vagy szemikolloid grafit; grafitból vagy más szénből készült termékek massa, tömb, lemez alakban vagy mint más félgyártmány
3801 10 00	Mesterséges grafit Lásd a 3801 vtsz-hoz tartozó HR Magyarázat (1) pontját.
3801 20 10 és 3801 20 90	Kolloid vagy szemikolloid grafit Lásd a 3801 vtsz-hoz tartozó HR Magyarázat (2) pontját.
3801 20 90	Más Ide tartozik a vizes vagy egyéb nem olajos kolloid grafit szuszpenzió.
3801 30 00	Szénmassza elektródokhoz és hasonló massa kemencebéléshez Lásd a 3801 vtsz-hoz tartozó HR Magyarázat (3), b) pontját.
3802	Aktív szén; aktivált természetes ásványi termékek; állati szén, beleértve a kimerült állati szenet is
3802 10 00	Aktív szén Az ide tartozó aktív szén jódszáma (a szén egy grammja által abszorbeált jód mennyisége milligrammban) az ASTM D 4607-86 módszer szerint meghatározva 300 vagy ennél több.
3802 90 00	Más Az ezen alszám alá tartozó, zsugorítószerral, pl. nátrium-kloriddal vagy nátrium-karbonáttal kalcinált aktivált diatomit jellemzői a következők [lásd a 3802 vtsz-hoz tartozó HR Magyarázat (A) részének, harmadik bekezdése b) (1) pontját]: — színe fehér és további kalcinálás után is az marad; — 10 %-os vizes szuszpenziójának pH értéke 7,5 és 10,5 közötti; — izzítási vesztesége 900 °C-on 0,5 % alatti; — Na ₂ O-ban kifejezett nátrium tartalma 1,5 % feletti.

▼B

Ez alá az alszám alá tartozik az aktivált bentonit, amely megfelel az aktív föld meghatározásának [lásd a 3802 vtsz-hoz tartozó HR Magyarázat (A) része harmadik bekezdésének b) 3. pontját]. Az ide tartozó aktivált bentonitot a természetben előforduló, a 2508 10 00 alszám alá tartozó bentonittól (vizes szuszpenzióban 1 órai állás után mért) pH-ja alapján lehet megkülönböztetni, amely általában 6 alatti (savas bentonit) vagy 9,5 feletti (5 százalékos vizes szuszpenzióban 1 órai állás után mérve), illetve nátrium-karbonát-tartalma meghaladja a 2 %-ot vagy kicserélhető nátrium- és kalcium-tartalma együttesen magasabb, mint 80 mekv/100 g (aktivált nátrium bentonit).

Az organofil bentonitet úgy nyerik, hogy például sztearilamin adnak hozzá és ez a termék általában a 3824 99 96 alszám alá tartozik.

A kis mennyiségű nátrium-karbonáttal egyszerűen összekevert természetes bentonitot a 3824 99 96 alszám alá kell osztályozni.

3803 00**Tallolaj, finomított is****3803 00 10****Nyers**

Lásd a 3803 vtsz-hoz tartozó HR Magyarázat első két bekezdését.

3804 00 00

Facellulóz előállításánál keletkező maradék lúg, koncentrált, cukortalánított vagy kémiailag kezelt is, beleértve a ligninszulfonátot, a 3803 vtsz. alá tartozó tallolaj kivételével

Ide tartozik az koncentrált szulfitszennylug.

Koncentrált szulfitszennylug a szulfitos facellulóz gyártás erősen betöményített szennylúgja, néha vegyileg kezelik savassága, illetve lúgossága mértékének, hamutartalmának, színének és kolloidális tulajdonságainak megváltoztatására.

3805

Mézga-, fa- vagy szulfáatterpentin és a tülevelű fákból desztillációval vagy más eljárással nyert egyéb terpénolajok; nyers dipentén; szulfitterpentin és más nyers paracimol; fenyőolaj, amelynek fő alkotórésze az alfaterpineol

3805 10 10**Mézgaterpentin**

Ezen alszám alá csak és kizárólag az élő tülevelű fákból csapolt gyantás olajból közvetlen desztillációja (vízgőz-desztillációja) útján nyert termékek tartoznak.

3805 10 30**Faterpentin**

Ide a 3805 vtsz-hoz tartozó HR Magyarázat második bekezdés (2) a) pontjában meghatározott termékek tartoznak.

▼ B

3805 10 90	Szulfátterpentin
	Ide a 3805 vtsz-hoz tartozó HR Magyarázat második bekezdés (2) b) pontjában meghatározott termékek tartoznak.
3805 90 10	Fenyőolaj
	Ide a 3805 vtsz-hoz tartozó HR Magyarázat második bekezdés (5) pontjában meghatározott termékek tartoznak.
3805 90 90	Más
	Ide tartozik az olyan terpentin, amelyből a béta-pinént frakcionált desztillációval szinte teljesen eltávolították, majd más frakciókkal keverték. Az ilyen terméket „regenerált terpentin-szesz” néven ismerik.
3806	Fenyőgyanta és gyantasavak és ezek származékai; fenyőgyantaszesz és fenyőgyantaolaj; olvasztott gyanta
3806 10 00	Fenyőgyanta és gyantasavak
	Lásd a 3806 vtsz-hoz tartozó HR Magyarázat (A) részét.
3806 20 00	Fenyőgyanta, gyantasavak sói vagy fenyőgyanta vagy gyantasavak származékainak sói, a fenyőgyanta melléktermékek sóinak kivételével
	Lásd a 3806 vtsz-hoz tartozó HR Magyarázat (B) részét.
3806 30 00	Észtergyanta
	Lásd a 3806 vtsz-hoz tartozó HR Magyarázat (C) részét.
3806 90 00	Más
	Ezen alszám alá tartozik:
	1. a 3806 vtsz-hoz tartozó HR Magyarázat (D) (I) részében említett fenyőgyanta- vagy gyantasav származékok, valamint a diszproporcionált gyanta, amelyben a gyantasav részben dehidrogénezett, részben hidrogénezett, továbbá a technikai gyanta-aminok (pl. dehidroabietil-amin) és a technikai gyanta-nitrilek;
	2. a 3806 vtsz-hoz tartozó HR Magyarázat (D) (II) részében említett gyantaszesz és gyantaolaj;
	3. a 3806 vtsz-hoz tartozó HR Magyarázat (D) (III) részében említett olvasztott gyanta.
3807 00	Fakátrány; fakátrányolaj; fakreozot; fanafta; növényi szurok; gyanta, gyantasav vagy növényi szurok alapú sörfőző szurok és hasonló készítmények

▼B

3807 00 10	Fakátrány
	Lásd a 3807 vtsz-hoz tartozó HR Magyarázat második bekezdés (A) (1) pontját.
3807 00 90	Más
	Ide a 3807 vtsz-hoz tartozó HR Magyarázat második bekezdés (A) része (2) és (3) pontjában, valamint a (B), (C) és (D) részében felsorolt termékek tartoznak.
3808	Rovarölők, patkányirtók, gombaölők, gyomirtók, csírázásgátló termékek, növénynövekedés-szabályozó szerek, fertőtlenítők és hasonló termékek, a kiskereskedelemben szokásos formában vagy csomagolásban kiszerelve, vagy mint készítmények vagy készárúk (pl. kénezett szalag, kénezett kanóc, és kéngyertya és légyfogó papír)
3808 91 10 – 3808 91 90	Rovarölők
	Lásd a 3808 vtsz-hoz tartozó HR Magyarázat (I) részét a három csillag után.
3808 92 10 – 3808 92 90	Gombaölők
	Lásd a 3808 vtsz-hoz tartozó HR Magyarázat (II) részét a három csillag után.
3808 92 10	Rézvegyület-alapú készítmények
	Ide tartozik:
	1. Bordeaux-i keverék, amely réz-szulfátból és oltott mészből készül és a mezőgazdaságban gombaölőszerként használatos;
	2. bázikus réz-klorid és bázikus réz-szulfát, réz-oxiklorid, réz-szilikát, réz-acetoarzenit, réz-oxid(ok), réz-hidroxid vagy réz-karbonát alapú, a fenti célra használt készítmények;
	3. réz-naftenát vagy réz-foszfát alapú készítmények textilek és fa gomba elleni védelmére;
	4. szerves rézsók kelátjai fém szappanokkal.
	Az ide tartozó készítmények lehetnek por, oldat vagy tablettá formájúak, ömlesztettek vagy a kiskereskedelem számára kiszereltek és a rézvegyületek mellett más aktív anyagokat is tartalmazhatnak, mint pl. cink vagy higany vegyületek.
3808 93 90	Növénynövekedés-szabályozók
	Ide tartoznak azok az anyagok, amelyeket ha növényeknél alkalmaznak, megváltoztatják azok fiziológiai folyamatait a kívánt irányba. Az egész növényre, annak egy részére vagy a földre szórva alkalmazzák azokat.
	Befolyásolhatják például:
	a) általában a növekedést,

▼B

- b) a növény magasságát (tönyújtás vagy -rövidítés),
- c) a gumó méretét vagy formáját,
- d) a szártag méretét,
- e) a gyümölcs hozamot és a gyümölcs méretét,
- f) a növényi tartalékok szintjét (szénhidrát, fehérjék, zsírok),
- g) a virágzás vagy a gyümölcserés idejét,
- h) a növény sterilitását,
- ij) a nőivarú virágok számát.

A növény-növekedést szabályozó szerek négy fő csoportba oszthatók:

1. Auxinok, amelyek a gyökérbővízítésre, a szárnövekedésre és a gyümölcs fejlődésére hatnak. A legfontosabb az indol-3-il-ecetsav.
2. Gibberellinek, amelyek különösen a bimbónövekedést és a virágzást segítik elő. Mindegyikük a gibberellinsav származéka.
3. Citokininok, amelyek különösen a sejtosztódást segítik és gátolják a növény öregedését. A legismertebb a kinetin (6-furfurilamino-purin) és a zeatin.
4. Növekedésllassítók.

Nem tartoznak ide:

- a) a trágyázószerek,
- b) a talajjavító szerek,
- c) a gyomirtók, a szelektívek sem (3808 93 11–3808 93 27 alszám),
- d) csírázásgátló szerek (3808 93 30 alszám).

**3808 94 10 –
3808 94 90**

Fertőtlenítők

Lásd a 3808 vtsz-hoz tartozó HR Magyarázat (IV) részének az első három bekezdését a három csillag után.

3809

**Textil-, papír-, bőr- vagy hasonló iparban használt, máshol nem említett végkikészítő szerek, festést gyorsító és elősegítő vagy színtartósságot növelő anyagok, valamint más termékek és készítmények (pl. appretálószerke-
és pácanyagok)**

**3809 10 10 –
3809 10 90**

Keményítőtartalommal

▼B

A 3809 vtsz-hoz tartozó HR Magyarázat harmadik bekezdésének (A) (1) és (11) és (B) (1) és (2) pontjaiban leírt keményítő alapú termékeken és készítményeken kívül ide tartozik a keményítő keveréke bóraxszal vagy karboximetil-cellulózzal (vászon keményítésére) és a vízoldható keményítő és kaolin keveréke (papírgyártási célra).

**3809 91 00 –
3809 93 00**

Más

Ide a 3809 vtsz-hoz tartozó HR Magyarázat harmadik bekezdésének (A), (B) és (C) részében leírt termékek és készítmények tartoznak, akkor, ha nem a keményítő tartalom képezi ezen termékek és készítmények alapját, nevezetesen:

1. különféle, a textiliparban használatos kikészítőszerkeket a szövetek gyűrhetetlenné tételére. Ezek karbamid formaldehid származékai, melamin-formaldehidek és glioxaldikarbamid kondenzátumok, feltéve, hogy sem a 39. árucsoport polikondenzátumainak, sem pedig a 29. árucsoport vegyileg meghatározott vegyületeinek a jellemzőit nem mutatják. Ide tartoznak továbbá azok a víztartalmú vegyületek (pl. dimetilal-karbamid, trimetilol-melamin), amelyekhez valamilyen illatanyagot adtak a termék részleges lebomlásakor képződő formaldehid szagának leplezésére;
2. olyan textil-kikészítőszerkeket, amelyek mellett, hogy vízhatlanná teszik szöveteket, bizonyos fokú olaj-, illetve szennyezésállóságot is adnak azoknak, míg a levegő számára átjárhatóak maradnak;
3. antisztatizáló kikészítőszerkeket, azaz olyan készítményeket, melyek megakadályozzák a statikus elektromosság felhalmozódását a szövetekben vagy textilszálakban. Ezek általában kondenzált vízoldható polielektrolitok, amelyek mérsékelt hőfokú gyors hőkezeléssel a szálakon hálós szerkezetű polikondenzátumot képeznek; eléggé oldhatatlanok ahhoz, hogy kibírják az ismételt mosást vagy vegytisztítást. Ebbe a csoportba tartoznak a bázikus, vízoldható, dikarboxilsavakból (pl. adipin-, szukcin- vagy tereftálsav) nyert lineáris poliamidok egy vagy több másodrendű amincsoportot tartalmazó poliaminokkal (pl. dietilén-triamin, trietilén-tertamin) és egy pl. dihalodenideket tartalmazó (pl. viszonylag kis molekulású polietilén-glikol-dijodid, epiklórhidrin stb.) alkilező anyaggal (amely megfelelő hőkezelés során képes térhálósítani és így oldhatatlanná tenni a poliamidot);
4. tűzálló kikészítőanyagok, amelyek csökkentik a textil és különösen a bőr gyúlékonyságát. Ezek általában ammónium-só, bórsav, klórozott paraffin, antimon-, cink-, vagy más fém-oxid és bizonyos szerves nitrogén- és/vagy foszforvegyület alapú készítmények.

▼B

3811 **Kopogásgátló szerek, antioxidánsok, gyantásodásgátlók, viszkózitást javítók, korróziógátló készítmények és egyéb elkészített adalékanyagok ásványolajhoz (beleértve a benzinhoz valót) vagy egyéb, azonos céllal ásványolajként használt folyadékokhoz**

3811 11 10 **Ólomtetraetil-alapúak**

Ide azok a készítmények tartoznak, amelyekben az ólomtetraetil az egyetlen kopogásgátló adalék.

3811 11 90 **Más**

Ide azok a készítmények tartoznak, amelyekben az ólomtetrametil vagy az ólom-etilmetil vagy az ólom-tetraetil és -tetrametil keveréke az egyetlen vagy fő kopogásgátló adalék.

3815 **Máshol nem említett reakcióindítók, -gyorsítók és katalizátorok**

**3815 11 00 –
3815 19 90** **„Rögzített” katalizátorok**

Ezek olyan, gyakran használt típusú katalizátorok, amelyeket általában telítéssel, kicsapatással vagy keveréssel hordozóra vittek fel. Rendszerint egy vagy több, hordozóra felvitt aktív anyagot tartalmaznak vagy ezek valamilyen töltőanyaggal kombinált keverékét. Az aktív anyag általában nagyon finoman elosztatott fém, fém-oxid vagy egyéb fémvegyület. A leggyakrabban alkalmazott fémek a periódusos rendszer VIII. oszlopába tartozók (különösen a kobalt, a nikkel, a palládium és a platina), valamint a molibdén, a króm, a réz és a cink. A hordozó általában alumínium-oxid, szilikagél, fosszilis örlemény ezek aktiválva is, kerámia anyag stb.

Szerves és szervetlen vegyületek ipari előállításában, valamint a kőolaj-finomítás során használatosak (pl. ammóniasz-intézisnél, zsírok és olefinek hidrogénezésénél).

A katalizátoroknak ebbe a csoportjába tartoznak a következő termékek:

1. bizonyos átmeneti-fémvegyület alapú készítmények, amelyek szerepe az oxidáció elősegítése, azaz a szénmaradványok eltávolítása szén-dioxid formájában az égés során (kazánokban és tűzterekben);
2. „utókatalizátor”, amelyeket gépjárművek kipufogórendszerébe szántak, hogy csökkentsék a kipufogógázok környezetszennyező hatását azáltal, hogy a szén-monoxidot szén-dioxiddá alakítják és átalakítanak más, az üzemanyag elégetésekor keletkező toxikus termékeket (pl. heterociklikus vegyületeket) is.

▼B**3815 90 10 és
3815 90 90****Más**

Ide azok a keverékek tartoznak, amelyekben a vegyületek jellege és aránya attól függ, hogy milyen kémiai reakciót kell katalizálni. Ezeket leggyakrabban a műanyaggyártásban alkalmazzák, iniciátor, térhálósító, lánczáró stb. név alatt.

Ide tartoznak:

1. *gyökös katalizátorok*

Ezek olyan szerves alapú vegyületek, amelyek a reakció körülményei között lassan lebomlanak és olyan részecskéket termelnek, amelyek az eredeti monomer molekulával összeütközve elősegítik kötéseket és új szabad gyökök létrejöttét; ezek képesek e folyamat megismétlésére és a lánc növelésére.

Ilyenek például:

- a) R-O-O-R' típusú szerves peroxid alapú készítmények (acetyl- és dibenzoyl-peroxidok szerves oldata). A reakció alatt RO· és R'O· gyökök keletkeznek és aktívatórként működnek;
- b) azovegyület alapú készítmények (mint pl. az azo-hiszobutíro-nitril), amelyek nitrogén és szabad gyökök kibocsátása közben bomlanak le a reakció során;
- c) redoxi készítmények (pl. kálium-peroxid és dodecyl-merkaptán keveréke), amelyekben az aktív gyökök keletkezése redox reakciónak köszönhető.

2. *ionos katalizátorok*

Ezek általában olyan szerves vegyületek oldatai, amelyek képesek a kettős kötésekhez kapcsolódó, aktív helyeket kialakító ionok létrehozására.

Ilyenek:

- a) Ziegler-típusú katalizátorok poliolefinok előállításához (pl. titán és trietil-alumínium keveréke);
- b) Ziegler-Natta típusú katalizátorok (sztereo- és orientáló katalizátorok), mint a titán-triklorid és a trialkil-alumínium keveréke izotaktikus polipropilén és etilén-olefin tömb kopolimerek gyártásához;
- c) katalizátorok poliuretánok előállításához (pl. trietiléndiamin és ónvegyületek keveréke);
- d) katalizátorok aminoplasztok készítéséhez (pl. foszforsav szerves oldószerben).

3. *katalizátorok polikondenzációs reakciókhoz*

Ezek különféle vegyületeken alapuló készítmények (pl. kalcium-acetát, antimon-trioxid, titán-alkoholátok stb. keveréke).

▼B**3821 00 00 Elkészített táptalajok mikroorganizmusok (beleértve a vírusokat és hasonlókat) vagy növényi, emberi vagy állati sejtek tenyésztésére vagy fenntartására**

Nem tartozik e vtsz. alá a mikroorganizmusok tenyésztésére még elő nem készített tojás, megtermékenyítve sem, még akkor sem, ha igazoltan patogénmentes pelyhek formájában van (0407 vagy 0408 vtsz.).

3823 Ipari monokarboxil-zsírsv; finomításból nyert savas olaj; ipari zsíralkohol**3823 11 00 Sztearinsav**

Ezen alszám értelmében a sztearinsav olyan zsírsavak keverékét jelenti, amely szobahőmérsékleten szilárd és amelynek tiszta sztearinsav tartalma száraz termék tömegszázalékában számítva 30 % vagy több, de 90 %-nál kevesebb.

A 90 tömegszázalék vagy afölötti sztearinsav tartalmú termékek a 2915 70 50 alszám alá osztályozandók.

3823 12 00 Olajsav

Ezen alszám értelmében az olajsav olyan zsírsavak keverékét jelenti, amely szobahőmérsékleten folyékony és amelynek a szárazanyag súlyszázalékában számított tiszta olajsav tartalma 70 % vagy több, de 85 % alatti.

A 85 tömegszázaléknál magasabb olajsav tartalmú termék a 2916 15 00 alszám alá tartozik.

3823 13 00 Tallolajzsírsv

Lásd a 3823 vtsz-hoz tartozó HR Magyarázat (A) rész második bekezdésének (3) pontját.

Az ilyen termékek 90 tömegszázalék alatti zsírsav tartalommal a 3803 00 vtsz. alá tartoznak.

3823 70 00 Ipari zsíralkohol

Lásd a 3823 vtsz-hoz tartozó HR Magyarázat (B) részét.

Ide csak az ipari zsíralkoholok (aciklikus alkoholok keverékei) tartoznak, amelyekben egyetlen alkohol komponens sem teszi ki a száraz termékre számított 90 tömegszázalékot vagy annál többet.

Az olyan termékek, amelyekben egy zsíralkohol komponens 90 tömegszázalékot vagy nagyobb részt tesz ki, általában a 2905 vtsz. alá tartoznak.

3824 Elkészített kötőanyagok öntődei formához vagy maghoz; máshol nem említett vegyipari vagy rokon ipari termékek és készítmények (beleértve a természetes termékek keverékét is)

▼ B**3824 10 00 Elkészített kötőanyagok öntődei formához vagy maghoz**

Lásd a 3824 vtsz-hoz tartozó HR Magyarázat (A) pontját.

3824 30 00 Nem agglomerált fémkarbidok egymással vagy fémkötő anyagokkal keverve

Ide azok a porok tartoznak, amelyek készek arra, hogy szinterezéssel „keményfémekké” alakítsák azokat. Különböző fémek karbidjainak a keverékei (wolfram-, titán-, tantál- és nióbbium-karbid) lehetnek fém kötőanyagokkal (kobalt vagy nikkel pora) vegyítve is, és gyakran kis mennyiségben (kb. 0,5 tömegszázalékban) parafinviaszt is tartalmaznak. A már fent említett valamely fémkarbid egy fém kötőanyaggal való egyszerű keveréke is ide tartozik, míg ezek a karbidok külön-külön a 2849 vtsz. alá osztályozandók.

3824 40 00 Elkészített adalékok cementhez, habarcsához vagy betonhoz

Lásd a 3824 vtsz-hoz tartozó HR Magyarázat (B) hetedik bekezdését bekezdés (3) pontját.

3824 50 10 Öntésre kész beton

Ide az olyan beton tartozik, amelyhez a vizet már hozzáadták. Általában betonkeverő gépkocsiban szállítják.

3824 50 90 Más

Ide tartozik:

1. a vízzel még nem kevert beton;
2. habarcs.

**3824 60 11 – Szorbit, a 2905 44 alszám alá tartozó kivételével
3824 60 99**

Ezen alszámok alá tartozik a szorbit „nem kristályosodó” változata (D-glucitol), amelyet általában bizonyos arányban egyéb oligoszacharidokat is tartalmazó glükóz szirupból állítanak elő nagynyomású hidrogénezéssel. Szorbit (D-glucitol) tartalma száraz anyagra számítva 60 és 80 % közötti, a fennmaradó összetevők alapvetően részlegesen hidrogénezett polialkoholok és oligoszacharidok. Emiatt a szorbit (D-glucitol) kristályosodási hajlama erősen lecsökken (hiszen a megnevezés is úgy szól: nem kristályosodó szorbit).

Az olyan szorbit, amely megfelel a 29. árucsoporthoz tartozó Megjegyzések (1) bekezdésében leírt követelményeknek, a 2905 44 11–2905 44 99 alszámok valamelyike alá osztályozandó.

**3824 71 00 – Metán, etán vagy propán halogénezett származékait
3824 79 00 tartalmazó keverékek**

Lásd a 3824 71–3824 79 alszámokhoz tartozó HR Magyarazatot.

3824 99 10 Kőolajsulfonátok (az alkálifémek, az ammónium vagy az etanol-aminok kőolajsulfonátjai kivételével); bitumenes ásványokból nyert olajok tiofénezett szulfonsavai és ezek sói

▼B

Ide tartozik:

1. kalcium vagy bárium kőolaj szulfonátjai, amelyeknek ásványolaj tartalma általában 55–70 tömegszázalék közötti. Az ásványolaj adalékok készítésénél széles körben használják őket;
2. bitumenes ásványokból nyert olajak tiofénezett szulfonsavjai, amelyeket egyes olajpalák száraz desztillációját követő kénsavas kezeléssel nyernek és gyógyszerári felhasználásra szántak. Teljes kéntartalmuk általában magasabb, mint 9 tömegszázalék; ezek sói, különösen a kalciumsók, ugyancsak ide tartoznak.

3824 99 15**Ioncserélők**

Lásd a 3824 vtsz-hoz tartozó HR Magyarázat (B) részének hetedik bekezdését (14) pontját.

Ide tartoznak a szulfonált szén, illetve bizonyos agyag alapú ioncserélők is, ha olyan speciális kezelésnek vetették alá azokat, amelynek során (főként kationos) ioncserélőként alkalmazhatókká váltak; ilyen a glaukonit is, amely tengeri eredetű homokos márgából nyert alumínium-szilikát gél. Főként vízlágyításra használják. Az ugyanilyen célra alkalmazott egyéb termékek montmorillonit és kaolinit alapúak.

Ezen alszám alá tartoznak a szintetikus ioncserélők is, mint a mesterséges zeolit, valamint az alumínium-oxid vagy szilikagél alapúak is.

Nem tartoznak ide:

- a) a tiszta szilikagél (2811 22 00 alszám);
- b) a tiszta alumínium-oxid, aktiválva sem (2818 20 00 vagy 2818 30 00 alszám);
- c) kötőanyagot nem tartalmazó mesterséges zeolit (2842 10 00 alszám), a 3824 vtsz-hoz tartozó HR Magyarázat (B) részének hetedik bekezdését (14) pontjával összhangban;
- d) az aktivált agyag (3802 90 00 alszám).

3824 99 20**Getterek vákuumcsövekhez**

Ezen alszám alá tartoznak a „getter” néven ismert termékek. Két csoportra osztják őket: „illanó getter” és „ömlesztett getter”.

Az elsőt elpárologtatják a vákuumcsőben annak gyártása során; báriumból és alumíniumból, magnéziumból, tantáliból vagy tóriumból stb. készült huzal vagy pehely formájú termékek, illetve tantál huzalra felvitt bárium- és stroncium-karbonát keverék.

▼B

A második típust csak hevítik, de nem párologtatják el, így csak felületi abszorpció hatása van. Általában tiszta fémek (tantál, wolfrám, cirkónium, nióbium, tórium) huzal, lemezek stb. formájában és így nem osztályozhatók ezen alszám alá.

- 3824 99 30 Nafténsavak, ezek vízben oldhatatlan sói és észterei**
- A nafténsavak monokarboxil aliciklikus savak keveréke, amelyeket bizonyos országokból (elsősorban a volt Szovjetunióból) származó nyersolaj finomítása során nyernek.
- Ide tartoznak a nafténsavak vízoldhatatlan sói (pl. az alumínium-, bárium-, ólom-, króm-, kalcium-, mangán-, kobalt és cink-sók) és ezen savak észterei is.
- 3824 99 45 Vízkövesedés-gátló és hasonló vegyületek**
- Ide a 3824 vtsz-hoz tartozó HR Magyarázat (B) rész hetedik bekezdését (15) pontjában felsorolt és a meszes lerakódásokat feloldó készítmények tartoznak.
- 3824 99 50 Készítmények galvanizáláshoz**
- Ide osztályozandók pl. a különleges fémbevonatok készítéséhez használt fürdők, a polírozó-fürdők és az elektrográfiahoz használatos termékek.
- 3824 99 55 Glicerín mono-, di- és tri-zsír-sav észtereinek elegyei (zsíremulzió-képzők)**
- Lásd a 3824 vtsz-hoz tartozó HR Magyarázat (B) rész hetedik bekezdését (11) pontját.
- 3824 99 65 Öntődei segédanyagok (a 3824 10 00 alszám alá tartozók kivételével)**
- A 3824 vtsz-hoz tartozó HR Magyarázat (B) rész hetedik bekezdés (6) és (43) pontjai alá tartozó termékek mellett ide tartoznak még:
1. kalcium-karbonát, viasz és színezőanyag alapú, az öntőforma magok és a mintalemezek bevonására szolgáló készítmény;
 2. dextrin és nátrium-karbonát alapú készítmény, amelyet emulgeálás után acélöntvények bevonására használnak;
 3. vékony műgyantaréteggel bevont homokszemcsék, amelyeket öntődei formák magjának készítésére használnak;
 4. termékek acélok gázmentesítéséhez;
 5. elválasztó anyag öntéshez (a 3403 vtsz. alá tartozó kivételével).
- 3824 99 70 Tűzállóságot, vízállóságot biztosító és hasonló, az építőiparban használt védő készítmények**

▼B

Ide tartozik:

1. a tűz elleni védelmet biztosító termék (pl. ammónia-vegyület alapú, amely hő hatására megduzzad és így szigetelő réteget képez az építőanyag körül);
2. (általában szilikát alapú) termék az épületek külső felületének víz elleni védelmére;
3. betonadalék a talajvíz felszivódásának megakadályozására.

**3824 99 92 és
3824 99 93**

Túlnyomórészt szerves vegyületekből álló, máshol nem említett vegyipari termékek vagy készítmények

Ezen alszámok alá tartozó vegyipari termékek vagy készítmények besorolásánál a vízmennyiség nem veendő figyelembe.

A „szerves vegyületek” kifejezést valamennyi szerves termékre alkalmazni kell függetlenül attól, hová osztályozandók.

Ezen alszámok alá tartoznak az oxoolajok és azok részlegesen vagy teljesen észterezett, alkoxilált, kondenzált vagy hidrolizált frakciói. Ezek oxoeljárások (ideértve az oxosztintézist is) melléktermékeiként előálló nehéz oxofrakciók (Heavy Oxo Fraction, HOF), amelyek magukban foglalják a hidroformilezés (aldehidek alkénekből történő előállítása Fischer–Tropsch-reakció útján) melléktermékeit, valamint az oxoalkoholok előállítása során keletkező desztillációs maradékokat is. Főként aldehideket, étereket, éteralkoholokat, alkoholokat, észtereket és karbonsavakat tartalmaznak, de kis mennyiségben más anyagok (például olefinek és paraffinok) is előfordulhatnak bennük).

Nem tartoznak ezen alszámok alá az oxoeljárások melléktermékeiként előálló könnyű oxofrakciók (Light Oxo Fraction, LOF), amelyek elsősorban olefinekből és paraffinokból állnak (2710 vámtarifaszám).

▼B

VII. ÁRUSZTÁLY

MŰANYAGOK ÉS EZEKBŐL KÉSZÜLT ÁRUK; GUMI ÉS EBBŐL KÉSZÜLT ÁRUK

39. ÁRUCSOPORT

MŰANYAGOK ÉS EZEKBŐL KÉSZÜLT ÁRUCIKKEK

Megjegyzések 6. pontjához A Megjegyzések e pontjában és a 32. árucsoporthoz tartozó Megjegyzések 4. pontjában alkalmazott „oldat” kifejezés nem vonatkozik a kolloid oldatokra.

I. ALAPANYAGOK

Az alapanyag kifejezés meghatározását lásd az árucsoporthoz tartozó Megjegyzések 6. pontjában és az árucsoporthoz tartozó HR Magyarázat Általános rendelkezéseiben

3901 **Etilén polimerjei, alapanyag formájában**

3901 10 10 és 3901 10 90 **Polietilén 0,94-nél kisebb fajlagos tömeggel**

Ide csak az etilén homopolimerjei tartoznak, azaz olyan polimerek, amelyekben az etilén adja az összes polimertartalomnak legalább a 95 tömegszázalékát.

A polietilén fajlagos tömegét adalékmentes polimerből kell meghatározni.

A folyékony polietilén csak akkor tartozik ide, ha megfelel az árucsoporthoz tartozó Megjegyzések 3. a) pontjában leírt feltételeknek, egyébként a 2710 12 11–2710 19 99 alszámok alá tartozik.

A polietilén viaszokat a 3404 vtsz. alá kell osztályozni.

3901 20 10 és 3901 20 90 **Polietilén legalább 0,94 fajlagos tömeggel**

Lásd a 3901 10 10 és 3901 10 90 alszámokhoz tartozó magyarazatot.

3901 90 30 és 3901 90 80 **Más**

Az árucsoporthoz tartozó Megjegyzések 4. pontjával és az Alszámos megjegyzések 1. pontjával összhangban a következők tartoznak ide:

1. etilén és egyéb monomerek kopolimere, a vinil-acetát kivételével (pl. etilén és propilén kopolimere), továbbá hasonló összetételű polimerek keveréke, amelyekben az etilén a domináns komonomer;
2. az árucsoporthoz tartozó Megjegyzések 5. pontja értelmében a vegyileg módosított polietilén (pl. klórozott, illetve kloroszulfonált polietilén).

3902 **Propilén vagy más olefin polimerjei, alapanyag formájában**

3902 10 00 **Polipropilén**

A 3901 10 10 és 3901 10 90 alszámokhoz tartozó magyarázat első bekezdése értelemszerűen alkalmazandó.

▼B

Nem tartozik ide az a folyékony polipropilén, amely nem felel meg az árucsoporthoz tartozó Megjegyzések 3. a) pontjában leírtaknak (pl. a tripropilén vagy tetrapropilén) (2710 12 11–2710 19 99 alszámok).

3902 20 00**Poliizobutilén**

Ide tartoznak a 3902 vtsz-hoz tartozó HR Magyarázat harmadik és negyedik bekezdésében említett termékek.

Nem tartoznak ide azok a folyékony poli-izobutilének, amelyek nem felelnek meg az árucsoporthoz tartozó Megjegyzések 3. a) pontjában leírtaknak (pl. a tri-izobutilén) (2710 12 11–2710 19 99 alszámok).

3902 30 00**Propilén-kopolimerek**

Ide tartozik a 45 tömegszázalék etilén, 35 tömegszázalék propilén és 20 tömegszázalék izobutilén tartalmú kopolimer vagy polimerek keveréke, mivel a propilén és izobutilén, amelyek polimerjei a 3902 vtsz. alá tartoznak, összesen a kopolimer 55 %-át teszik ki és egészében véve túlsúlyban vannak az etilénhez képest. Továbbá, a propilén, amelynek kopolimerjeit az alszám szövege kifejezetten említi, az izobutilénhez képest túlsúlyban lévő monomer (az árucsoporthoz tartozó Megjegyzések 4. pontjának és az Alszámos megjegyzések 1. pontjának alkalmazása).

Ha a fenti példában a polipropilén és az izobutilén aránya fordított, a kérdéses kopolimer a 3902 90 10–3902 90 90 alszámok alá tartozik.

**3902 90 10 –
3902 90 90****Más**

Ezen alszámok alá tartoznak a kereskedelemben poli-alfaolefineknek nevezett termékek, amelyeket dek-1-én gyenge polimerizációjával nyertek. Ezt az eljárást a keletkezett termék hidrogénezése követi, majd pedig a C₂₀-, C₃₀-, C₄₀- és C₅₀-szénhidrogénekben gazdag frakciókat desztillációs úton választják szét. Ezeket a frakciókat összekeverve kapják a különféle kereskedelmi poli-alfaolefineket.

Ezek olyan folyadékok, amelyek nem feltétlenül felelnek meg az árucsoporthoz tartozó Megjegyzés 3. c) pontjában támasztott követelményeknek, de teljesítik az árucsoporthoz tartozó Megjegyzések 3. a) pontjában foglaltakat. E folyadékokat ásványolaj helyettesítésére használják szintetikus vagy félszintetikus kenőolajokhoz, hogy azok viszkozitási indexe magasabb, folyáspontja alacsonyabb, hőstabilitása jobb, lobbanáspontja magasabb és illékonyasága csekélyebb legyen.

3903**Sztirol polimerjei, alapanyag formájában**

Nem tartoznak ide a sztirenizált poliészterek (3907 vtsz).

**3903 11 00 és
3903 19 00****Polisztirol**

A 3901 10 10 és 3901 10 90 alszámokhoz tartozó magyarázat első bekezdése értelemszerűen alkalmazandó.

3904**Vinil-klorid vagy más halogénezett olefinek polimerjei, alapanyag formájában**

▼ B

A vinil polimer olyan polimer, amelynek monomerjét a

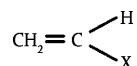

képlet írja le, ahol a C–X kötés se nem szén-szén, se nem szén-hidrogén kötés.

3904 10 00**Poli(vinil-klorid), más anyaggal nem keverve**

A 3901 10 10 és 3901 10 90 alszámokhoz tartozó magyarázat első bekezdése értelemszerűen alkalmazandó.

**3904 21 00 és
3904 22 00****Más poli(vinil-klorid)**

A 3901 10 10 és 3901 10 90 alszámokhoz tartozó magyarázat első bekezdése értelemszerűen alkalmazandó.

3904 30 00**Vinil-klorid-vinil-acetát-kopolimerek**

Ide csak a következők tartoznak:

1. az olyan vinil-klorid kopolimerek, amelyekben a vinil-klorid a domináns monomer;
2. polivinil-klorid és polivinil-acetát keveréke, amelyben a vinil-klorid a domináns monomer.

3904 40 00**Más vinil-klorid-kopolimerek**

Ide a vinil-klorid és az etilén olyan kopolimere tartozik, amelyben a vinil-klorid a túlsúlyban lévő komonomer.

3904 61 00**Politetrafluor-etilén**

A 3901 10 10 és 3901 10 90 alszámokhoz tartozó magyarázat első bekezdése értelemszerűen alkalmazandó.

3904 69 80**Más**

Ide tartozik a polikloro-trifluor-etilén és a polivinilidén-fluorid.

3906**Akrilpolimerek, alapanyag formájában****3906 10 00****Poli(metil-metakrilát)**

A 3901 10 10 és 3901 10 90 alszámokhoz tartozó magyarázat első bekezdése értelemszerűen alkalmazandó.

3906 90 90**Más**

Ezen alszám alá tartoznak a poliakril-nitril és a poliakrilát elasztomerek (ACM) elsődleges formában (nem vulkanizált).

Nem tartozik ezen alszám alá:

- a) az ioncserélőt alkotó akril polimerek (3914 00 00 vtsz.);
- b) az olyan akrilnitril kopolimer, amely megfelel a 40. árucsoportozhoz tartozó Megjegyzések 4. pontjában leírtaknak (40. árucsoport).

▼B

- 3907 Poliacetálok, más poliéterek és epoxigyanták alapanyag formájában; polikarbonátok, alkid-gyanták, poliallilészterek és más poliészterek, alapanyag formájában**
- A poli- előtag meghatározására vonatkozóan lásd az árucsoporthoz tartozó Alszámos megjegyzések (1) bekezdésének a) 1. pontját.
- 3907 20 11 –
3907 20 99 Más poliéterek**
- Ide tartoznak a vegyileg módosított poliéterek is (a poliacetátok kivételével) (lásd a 3907 vtsz-hoz tartozó HR Magyarázat (2) pontját).
- 3907 40 00 Polikarbonátok**
- Ide tartoznak a polikarbonát alapú és polietilén-tereftalát alapú komponens egyaránt tartalmazó kopolimerek, ha a polikarbonát van túlsúlyban (lásd az árucsoporthoz tartozó HR Magyarázat Általános rendelkezések Alszámos magyarázat (B) rész 1. pontjának hatodik bekezdését).
- 3907 61 00 és
3907 69 00 Poli(etilén-tereftalát)**
- A 3901 10 10 és 3901 10 90 alszámokhoz tartozó magyarázat értelemszerűen alkalmazandó.
- Ide tartoznak a polikarbonát alapú és polietilén-tereftalát alapú komponens egyaránt tartalmazó kopolimerek, ha a polietilén-tereftalát van túlsúlyban (lásd az árucsoporthoz tartozó HR Magyarázat Általános rendelkezések Alszámos magyarázat (B) rész 1. pontjának hatodik bekezdését).
- 3907 61 00 Legalább 78 ml/g viszkozitással**
- A 78 ml/g vagy e feletti viszkozitási számú polietilén-tereftalátot általában palackok gyártására használják.
- A viszkozitás kiszámítása az ISO 1628-5 szabványnak megfelelően történik, oldószerként diklór- ecetsavat alkalmazva.
- 3908 Poliamidok, alapanyag formájában**
- 3908 10 00 Poliamid -6, -11, -12, -6,6, -6,9, -6,10 vagy -6,12**
- A 3901 10 10 és 3901 10 90 alszámokhoz tartozó magyarázat értelemszerűen alkalmazandó.
- 3909 Aminogyanták, fenolgyanták és poliuretánok, alapanyag formájában**
- Az ezen vtsz. alá tartozó gyanta monomerek és keverékeik kopolimereinek osztályozására vonatkozóan lásd az árucsoporthoz tartozó Megjegyzések 4. pontját.
- 3911 Kőolajgyanták, kumaron-indén gyanták, politerpének, poliszulfidok, poliszulfonok és az árucsoporthoz tartozó Megjegyzések 3. pontjában meghatározott, másutt nem említett termékek, alapanyag formájában**
- 3911 10 00 Kőolajgyanták, kumaron, indén vagy kumaron-indén gyanták és politerpének**

▼B

- A politerpének ezen alszám tekintetében csak azokra a polimerekre és polimer keverékekre korlátozódnak, amelyekben egy vagy több terpén monomer a teljes polimer tartalomnak legalább 95 tömegszázalékát teszi ki.
- 3911 90 11 –
3911 90 19** **Kondenzációs vagy átrendezési polimerizációs termékek, vegyileg módosítva is**
- Ide a 3911 vtsz-hoz tartozó HR Magyarázat első bekezdés (2)–(5) pontjában említett termékek tartoznak.
- 3912** **Máshol nem említett cellulóz és kémiai származékai, alapanyag formájában**
- 3912 11 00 és
3912 12 00** **Cellulóz-acetátok**
- Lásd a 3912 vtsz-hoz tartozó HR Magyarázat (B) rész, második bekezdés (1) pontját.
- 3912 20 11 –
3912 20 90** **Cellulóz-nitrátok (beleértve a kollódiót is)**
- Lásd a 3912 vtsz-hoz tartozó HR Magyarázat (B) rész, második bekezdés (2) pontját.
- 3912 20 11** **Kollódió és celloidin**
- A kollódió éter és alkohol keverékében oldott, 12 tömegszázalékos nitrogéntartalmú nitrocellulóz oldata. Száradás után rugalmas nitrocellulóz réteget képez, amelynek flexibilitása ricinusolaj adagolásával növelhető. A kollódió nitrocellulóz acetonban való oldásával is előállítható. A kollódiót fotoemulziók készítésére és a gyógyászatban használják.
- A celloidin szilárd anyag, amelyet kollódióból nyernek az oldószer részleges elpárologtatásával.
- 3912 20 19** **Más**
- Ide a nem plasztikus cellulóz nitrátok (nitrocellulóz) tartoznak a kollódió és a celloidin kivételével, még akkor is, ha biztonsági okokból, általában etil- vagy butil-alkohollal nedvesítettek vagy más módon ártalmatlanítottak.
- 3912 31 00 –
3912 39 85** **Cellulóz-éterek**
- Lásd a 3912 vtsz-hoz tartozó HR Magyarázat (B) rész, második bekezdés (4) pontját.
- 3912 31 00** **Karboxi-metilcellulóz és sói**
- A karboxi-metil-cellulózt monoklór-ecetsav és alkáli cellulóz reakciójával nyerik. Főként sűrítő és kolloidvédő anyagként alkalmazzák.
- 3912 39 85** **Más**
- Ide tartozik a metilcellulóz, az etilcellulóz, a benzilcellulóz és a hidroxietil-cellulóz.
- 3912 90 10** **Cellulóz észterek**
- Ide tartozik a cellulóz-propionát és a cellulóz-butirát.

▼B

3912 90 90	<p>Más</p> <p>Ide tartozik a másutt nem említett cellulóz, alapanyag formájában.</p> <p>A regenerált cellulóz szokásos kereskedelmi formája miatt általában nem ide osztályozandó. Vékony és átlátszó film alakban a 3920 vagy a 3921 vtsz. alá, textilszál formájában pedig az 54. vagy az 55. árucsoportba tartozik.</p> <p>Ezen alszám alá tartozik a cellulózészterek és a cellulózéterek keveréke (lásd az árucsoporthoz tartozó Alszámos megjegyzések 1. pontját).</p>
3913	<p>Máshol nem említett természetes polimerek (pl. alginsav) és módosított természetes polimerek (pl. keményített fehérjék, természetes gumi kémiai származékai), alapanyag formájában</p>
3913 10 00	<p>Alginsav, sói és észterei</p> <p>Lásd a 3913 vtsz.-hoz tartozó HR Magyarázat első bekezdés (1) pontját.</p>
3913 90 00	<p>Más</p> <p>Lásd a 3913 vtsz.-hoz tartozó HR Magyarázat első bekezdés (2)–(4) pontját.</p>
II. HULLADÉK ÉS FORGÁCS; FÉLKÉSZ TERMÉKEK; KÉSZÁRUK	
3915	<p>Műanyag hulladék és -forgács</p> <p>A „műanyag” kifejezést az árucsoporthoz tartozó Megjegyzések 1. pontja határozza meg.</p> <p>Ide tartozik:</p> <ol style="list-style-type: none"> 1. egyfajta hőre keményedő (már megszilárdult) műanyag hulladéka és forgácsa alapanyag formára átalakítva; és 2. vegyes (hőre lágyuló, hőre keményedő (már megszilárdult) vagy mindkettő) műanyag hulladéka és forgácsa alapanyag formára átalakítva.
3916	<p>Műanyag szál, 1 mm-t meghaladó átmérővel, pálca, rúd és profil, felületi megmunkálással is, de tovább nem megmunkálva</p>
3916 90 10	<p>Kondenzációs vagy átrendezési polimerizációs termékekből, kémiaiilag módosítottak is</p> <p>Ezen alszám alá tartozik a poliamidból, poliészterből vagy poliuretánból készült szál, pálca, rúd és profil.</p>

▼B

- 3916 90 50** **Addíciós polimerizációs termékekből**
- Az „addíciós polimerizációs termékek” kifejezés meghatározását lásd az árucsoporthoz tartozó HR Magyarázatban az Általános rendelkezések „Polimerek” rész, második bekezdés (1) pontjában.
- Ezen alszám alá tartozik a propilén, sztírol- vagy akrilpolimerekből készült szál, pálca, rúd és profil.
- 3917** **Műanyagból készült cső és tömlő és ezek szerelvénye (pl. csőkapcsoló, könyökdarab, karima)**
- A cső, tömlő meghatározását lásd az árucsoporthoz tartozó Megjegyzések 8. pontjában.
- 3917 29 00** **Más műanyagból**
- Ezen alszám alá tartozik a kondenzációs vagy átrendezéses polimerizációs termékekből, kémiaiilag módosítottak is, mint például a fenolgyantából, aminogyantából, alkidgyantából és más poliszterekből, poliamidból, poliuretánból és szilikonból készült cső és tömlő.
- Ezen alszám alá tartoznak az addíciós polimerizációs termékekből, mint például a poli-tetrahalo-etilénből, poli-izobutilénből, sztírol-polimerekből, vinilidén-kloridból, vinil-acetátból vagy más vinil-észterből és akril polimerből készült termékek.
- 3918** **Műanyag padlóburkoló, öntapadó is, tekercsben vagy lapban; műanyag fal- vagy mennyezetburkoló, az árucsoporthoz tartozó Megjegyzések 9. pontjában meghatározottak szerint**
- Ezen vtsz. alá tartozik az a fajta nem perforált műanyag borítás tekercsben vagy lapokban, amelyet pl. teniszpályák vagy teraszok burkolására használnak.
- 3919** **Öntapadó műanyag lap, lemez, film, fólia, szalag, csík és más sík formában; tekercsben is**
- Az öntapadó kifejezés meghatározását lásd a 3919 vtsz.-hoz tartozó HR Magyarázat első bekezdésében. Nem tartoznak e vtsz. alá az olyan lapos műanyag formák, amelyek csak sima felületekhez – mint például üveghez – tapadnak.
- Az ide tartozó termékeken gyakran található egy eltávolítható védőréteg vagy védőcsík papírból vagy műanyagból. Ezt a védőréteget az áruosztályozáskor figyelmen kívül kell hagyni.
- 3919 10 12 –
3919 10 80** **Tekercsben, legfeljebb 20 cm szélességű**
- Ide tartoznak a kiskereskedelem számára általában újrafelhasználásra alkalmatlan, eldobható adagolóra kiszertelt, füllel ellátott ragasztószalagok.

▼ B**3919 10 12 –
3919 10 19 Vulkanizálatlan, természetes vagy szintetikus kaucsuk
bevonatú csíkok**

Ide csak az öntapadó csíkok tartoznak, pl. amelyeket felismerhetően főként vagy kizárólag ragasztásra szántak. Az ilyen termékeket árucsoomagoláshoz vagy hasonló célokra használják.

3920 Más műanyag lap, lemez, film, fólia, szalag és csík, amely nem porózus, és nem erősített, nem laminált, nem alátámasztott vagy más anyagokkal hasonlóan nem kombinált

Lásd az árucsoporthoz tartozó Megjegyzések 10. pontját.

Nem tartozik ezen vtsz. alá a legfeljebb 5 mm látszólagos szélességű szalag (54. árucsoport).

Ez alá a vámtarifaszám alá tartozik a kőporból (kb. 80 tömegszázaléknyi kalcium-karbonát) és műanyagból (kb. 20 tömegszázaléknyi műgyanta) álló „kőpapír” is, mivel rugalmassága révén a műanyag adja a termék lényeges jellemzőjét, minthogy a kőpor csak töltőanyagként szerepel. A kőpapír olyan papírszerű anyag, amelyet papírként lehet feldolgozni (például nyomtatható, elvágható, összehajtható és ragasztható), hiszen sűrűség tartománya hasonló a cellulózból készült papíréhoz. Többek között felhasználható irodaszerek, táskák, csomagolások, ragasztók, zsírálló papírok, csomagolópapírok és dobozok gyártásához.

3920 20 80 0,10 mm-t meghaladó vastagságú

Ezen alszám alá olyan csomagoláshoz használt dekorációs szalag tartozik, amely színes és selymes megjelenésű és propilén polimerből extrudálással állították elő.

A propilén polimer létrejövő molekulaorientációja okozza azt, hogy a szalag száakra bomlik, ha kézzel vízszintesen meghúzzák, így azt a téves képzetet kelti, hogy a termék szálas szerkezetű.

A szalag vastagsága kb. 0,13 mm, lehet nyomtatott is és göndöríthető. Általában orsóra vagy cső alakú csévére tekerik fel és „műanyag csomagkötöző szalag” néven forgalmazzák. Ugyanarra a célra használják, mint az 5806 vtsz. alá tartozó csomagkötöző szalagot. Ezt a dekorációs szalagot csomagoláskor általában csomóra kötik.

Ezen alszám alá tartozik a csomagolási célra használt más szalag, anyagában színezve is, amelyet propilén polimerből extrudálással állítottak elő.

Ez a dekorációs szalag, ellentétben a fent említettel, nem selymes megjelenésű, vastagabb és merevebb, göndörítésre alkalmatlan. Felülete lehet kiemelkedésekkel vagy bemélyedésekkel borított és nyomtatott is.

Ezt a szalagot megfeszítik a becsomagolt árucikk körül és azután a végeit hővel leforrasztják vagy lezárják fém vagy műanyag kapoccsal.

▼B

	Nem tartozik ezen alszám alá a legfeljebb 5 mm látszólagos szélességű polipropilén szalag (5404 90 10 alszám).
3920 43 10 és 3920 43 90	Legalább 6 tömegszázalék lágyítót tartalmazó Lásd az árucsoporthoz tartozó Alszámos megjegyzések 2. pontját és a 3920 43 és 3920 49 alszámokhoz tartozó HR Magyarázatot.
3920 49 10 és 3920 49 90	Más Lásd a 3920 43 és 3920 49 alszámokhoz tartozó HR Magyarázatot.
3920 73 10	Film tekercsben vagy szalagban, mozgófényképezési vagy fényképezési célra Ide a mozgófényképezési vagy fényképezési célra, fényérzékeny anyag hordozójaként alkalmas szalagok tartoznak.
3921	Más műanyag lap, lemez, film, fólia, szalag és csík Lásd a 3920 vtsz-hoz tartozó magyarázatot.
3921 90 41	Nagy nyomású lemez, egy vagy mindkét oldalán díszített felülettel Ide tartoznak a hőre keményedő műgyantával impregnált szálas szerkezetű lapanyagból (pl. papírból) készült lapok, amelyeket hővel és legalább 5 MPa nyomással kapcsolnak össze; külső felületükön vagy felületeiken díszítő színezés vagy minta található (pl. fa-utánozatú). A mindkét oldalukon díszített lapokat állítva használják, pl. kiállításokon vagy kirakatokban térelválasztásra; az egyik oldalon díszített lapokat főként farostlemez beborítására alkalmazzák.
3923	Műanyag eszközök áruk szállítására vagy csomagolására; műanyag dugó, fedő, kupak és más lezáró
3923 90 00	Más Ezen alszám alá tartoznak csöves alakra extrudált hálók, amelyek csomagolási célokra szolgálnak, méterárúként árulják és méretre vágás után általában egyes gyümölcsök és zöldségek, mint például alma, narancs, burgonya és hagyma csomagolására szolgáló zsákok készülnek belőle.
3924	Műanyag edények, evőeszközök, konyhafelszerelések, más háztartási eszközök, és higiéniai vagy tisztálkodási áruk
3924 90 00	Más Ezen alszám alá tartoznak a regenerált cellulózból készült, téglalaptól (beleértve a négyzet) eltérő alakra vágott szivacsok, valamint a téglalap (beleértve a négyzet) alakra vágott szivacsok is csiszolt széllel vagy másképpen megmunkálva.

▼B

Nem tartoznak ezen alszám alá:

- a) valódi szivacs (0511 99 31 és 0511 99 39 alszámok);
- b) az egyszerűen téglalap (beleértve a négyzet) alakra vágott szivacs (3921 vtsz.).

3925 Máshol nem említett, építkezésnél használt műanyag áruk

Lásd az árucsoporthoz tartozó Megjegyzések 11. pontját.

3925 20 00 Ajtó, ablak és kerete, és ajtóküszöb

Lásd a 3925 20 alszámhoz tartozó HR Magyarázatot.

3925 90 10 Épületeken kívül vagy belül állandó berendezésként alkalmazott felszerelések és szerelvények ajtón, ablakon, lépcsőházban, falon vagy máshol

Lásd az árucsoporthoz tartozó Megjegyzések 11. ij) pontját.

3926 40 00 Szobor és más díszítésre szolgáló tárgy

Ez alá az alszám alá tartoznak a háztartásban és kertben használatos dísz tárgyak, amelyek kőporból (kb. 59 tömegszázaléknyi kalcium-karbonát), műanyagból (kb. 39 tömegszázaléknyi telítetlen poliészter) és kis mennyiségű más adalékanyagból állnak, amennyiben a műanyag adja a lényeges jellemzőjüket. A kőpor ebben az esetben töltőanyag.

▼ B*40. ÁRUCSOPORT***GUMI ÉS EBBŐL KÉSZÜLT ÁRUCIKKEK****Általános megjegyzés**

A 40. árucsoporthoz tartozó Megjegyzések 4. a) pontja értelmében a „nem termoplasztikus anyag” olyan anyagot jelent, amelyet nem lehet ismételtlen úgy meglágyítani hőkezeléssel, hogy öntéssel vagy extrudálással alakítható legyen.

- | | |
|-------------------|---|
| 4001 | Természetes gumi, balata, guttapercha, guayule, csikle és hasonló természetes gumi alapanyag formában vagy lap, lemez vagy szalag alakban |
| 4001 21 00 | Füstölt lemez

Lásd a 4001 vtsz-hoz tartozó HR Magyarázat (B) rész, (1) pont első bekezdését. |
| 4001 29 00 | Más

Lásd a 4001 vtsz-hoz tartozó HR Magyarázat (B) rész, (1) pont második és negyedik bekezdését.

Ezen alszám alá tartozik a fehér és barna kreppelt kaucsuk, bordázott és légszáraz lemez, újratömörített gumi granulátum és a természetes gumi gördülékény pora. |
| 4002 | Szintetikus gumi és olajból nyert faktisz alapanyag formában vagy lap, lemez vagy szalag alakban; a 4001 vtsz. alá tartozó bármely termék keveréke az e vtsz. alá tartozó bármely termékkel, alapanyag formában vagy lap, lemez vagy szalag alakban |
| 4002 99 10 | Műanyagok bedolgozásával módosított termékek

Ezen alszám alá az árucsoporthoz tartozó Megjegyzések 4. c) pontjában felsorolt termékek tartoznak, a depolimerizált természetes gumi (4002 99 90 alszám) kivételével. |
| 4002 99 90 | Más

Ezen alszám alá tartozik a karboxilezett akrilnitril-butadién gumi (XNBR), akrilnitril-izoprén gumi (NIR) és az olajból nyert faktisz. |
| 4005 | Vulkanizálatlan gumikeverék, alapanyag formában vagy lap, lemez vagy szalag alakban |
| 4005 20 00 | Oldatok; diszperziók a 4005 10 alszám alá tartozók kivételével

Lásd a 4005 vtsz-hoz tartozó HR Magyarázat negyedik bekezdését (B) rész és ötödik bekezdés (2) pontját. |
| 4005 91 00 | Lap, lemez és szalag

Lásd a 4005 vtsz-hoz tartozó HR Magyarázat negyedik bekezdését (B) rész és ötödik bekezdés (3) és (4) pontját. |

▼B

Ezen alszám alá tartoznak a vulkanizálatlan gumból készült lapok, lemezek és szalagok egészben vagy egyszerűen négy-szögletes (beleértve a négyzetest is) alakra vágva, egyik oldalukon egy réteg ragasztóanyaggal borítva. A ragasztóanyag alkalmazása csupán az árucsoporthoz tartozó Megjegyzések 9. pontja értelmében vett felületkezelésnek tekintendő. Az ilyen, papírból, textiltől stb. készült a ragasztót védő, eltávolítható réteget tartalmazó termékek is ezen vtsz. alá tartoznak.

4005 99 00**Más**

Lásd a 4005 vtsz-hoz tartozó HR Magyarázat negyedik bekezdését (B) rész és ötödik bekezdés (5) pontját.

4009**Cső és tömlő vulkanizált lágygumiból, szerelvényekkel is (pl. csőkapcsolóval, könyökdarabbal, karimával)****4009 12 00****Szerelvénnyel**

Az ezen alszám alá tartozó csövek és tömlők szerelvényei bármilyen anyagból lehetnek.

4009 22 00**Szerelvénnyel**

Lásd a 4009 12 00 alszámhoz tartozó magyarázatot.

4009 32 00**Szerelvénnyel**

Lásd a 4009 12 00 alszámhoz tartozó magyarázatot.

4009 42 00**Szerelvénnyel**

Lásd a 4009 12 00 alszámhoz tartozó magyarázatot.

4011**Új, gumi légabroncs****4011 20 10****Legfeljebb 121 terhelési indexszel**

A terhelési indexet a gumiabroncson mindig jelzik. Ennek meghatározására a az Európai Parlament és a Tanács 661/2009/EK rendelete (2009. július 13) a gépjárművek, az ezekhez tervezett pótkocsik és rendszerek, alkatrészek valamint önálló műszaki egységek általános biztonságára vonatkozó típus-jóváhagyási előírásokról (HL L 200., 2009.7.31., 8. o.) kell alkalmazni.

4011 20 90**121 feletti terhelési indexszel**

Lásd a 4011 20 10 alszámhoz tartozó magyarázatot.

4011 80 00**Építőipari, bányászati vagy ipari rakodógépekhez, és járművekhez és gépekhez**

Lásd a 4011 80 alszámokhoz tartozó HR Magyarázatot.

▼B

4015	Vulkanizált lágygumiból készült ruházati cikkek és ruházati tartozékok (beleértve a kesztyűt, ujjatlan és egyujjas kesztyűt is), bármilyen célra
4015 11 00	Sebészeti Lásd a 4015 11 alszámhoz tartozó HR Magyarázatot. Ezen alszám alá nem csupán a steril csomagolású sebészeti gumikesztyűk tartoznak. Ide kell osztályozni az olyan gumikesztyűket is, amelyek megfelelnek az EN 455-1 és EN 455-2 szabvány előírásainak.
4015 19 00	Más Ide tartozik: 1. egyujjas kesztyű és védőkesztyű ipari célra, 2. kesztyű radiológusok számára, amelyet ólom-karbonát alapú keverékkel a röntgensugarak számára átjárhatatlanná tettek.
4015 90 00	Más A 4015 vtsz-hoz tartozó HR Magyarázatban említett termékeken kívül (a kesztyű, az ujjatlan és az egyujjas kesztyű kivételével) ide tartoznak a sugárzás vagy a légköri nyomás elleni védőöltözetek (pl. repülőszök túlnyomásos öltözéke), feltéve, hogy azokat légzőkészülékkel nem kombinálták. Ha mégis, akkor a 9020 00 00 vtsz. alá tartoznak.
4016	Más áru vulkanizált lágygumiból
4016 91 00	Padlóburkoló és szőnyeg Lásd a 4016 vtsz-hoz tartozó HR Magyarázat második bekezdésének (2) pontját.
4016 99 52 – 4016 99 97	Más A 4016 vtsz-hoz tartozó HR Magyarázat második bekezdésének (7)–(14) pontjaiban említett termékeken kívül ide tartoznak a fényesítő tuskók is, amelyek (cserélhető) dörzspapírral borítva bizonyos tárgyak kézi polírozására szolgálnak.

▼B*VIII. ÁRUOSZTÁLY*

NYERSBŐR, KIKÉSZÍTETT BŐR, SZŐRME ÉS EZEKBŐL KÉSZÜLT ÁRUK; NYERGES- ÉS SZÍJGYÁRTÓÁRUK; UTAZÁSI CIKKEK, KÉZITÁSKÁK ÉS HASONLÓ TARTÓK; ÁLLATI BÉLBŐL KÉSZÜLT ÁRUK (A SELYEMHERNYÓBÉLBŐL KÉSZÜLT ÁRUK KIVÉTELÉVEL)

41. ÁRUCSOPORT

NYERSBŐR (A SZŐRME KIVÉTELÉVEL) ÉS KIKÉSZÍTETT BŐR

4101 Szarvasmarhafélék (a bivalyt is beleértve) vagy lófélék nyers bőre (kezeletlenül vagy sózva, szárítva, meszezve, pácolva vagy másképpen tartósítva, a cserzett, a pergamentált vagy tovább kikészített bőrök kivételével), szőrtelenítve vagy hasítva is

**4101 20 10 –
4101 20 80** Hasítatlan egész bőr egyszerűen szárítva legfeljebb 8 kg tömegben, szárazon sózva legfeljebb 10 kg tömegben, vagy kezeletlenül, vizesen sózva vagy másképpen tartósítva legfeljebb 16 kg tömegben

Az ezen alszámok alá tartozó nyers bőröket akkor is egésznek tekintik, ha a fejet és a lábakat eltávolították; nem lehetnek azonban hasítva, azaz az eredeti vastagságú bőr nem lehet két vagy több rétegre felvágva.

4101 20 10 **Kezeletlenül**

Ide azok a nyersbőrök tartoznak, amelyeket egyszerűen lenyújtak az állatról. A hűtött nyers bőrök is ezen alszám alá osztályozandók.

4101 20 30 **Vizesen sózva**

Ide azok a nyersbőrök tartoznak, amelyeket a rothadástól egyszerű sózással védenek meg.

4101 20 50 **Szárítva vagy szárazon sózva**

Ide tartoznak a szárított nyersbőrök (amelyeket egyszerű szárítással tartósítottak, fertőtlenítőszerrel hozzáadásával is), valamint a szárazon sózott bőrök.

4101 20 80 **Más**

Ide tartozik a nyersbőr meszezve (meszes vízben áztatva vagy mésztartalmú péppel borítva), pácolva (sótartalmú gyenge sósavas vagy kénsavas oldatba vagy más vegyi anyag oldatába áztatva) és más módon tartósítva.

**4101 50 10 –
4101 50 90** **Egész bőr, 16 kg-ot meghaladó tömegű**

Lásd a 4101 20 10–4101 20 80 alszámokhoz tartozó magyarázatot.

4101 50 10 **Kezeletlenül**

Lásd a 4101 20 10 alszámhoz tartozó magyarázatot.

▼B

- 4101 50 30** **Vízesen sózva**
Lásd a 4101 20 30 alszámhoz tartozó magyarázatot.
- 4101 50 50** **Szárítva vagy szárazon sózva**
Lásd a 4101 20 50 alszámhoz tartozó magyarázatot.
- 4101 50 90** **Más**
Lásd a 4101 20 80 alszámhoz tartozó magyarázatot.
- 4101 90 00** **Más, beleértve a hátbőrt (egész krupont), a talpbőrt (talpkrupont) és a hasrészt is**
A hátbőr a hát és a hátsó fertály bőrét foglalja magába; ez a nyersbőr legvastagabb, legerősebb és ezért legértékesebb része.
A talpbőrt úgy nyerik, hogy a hátbőrt a hátgerinc vonala mentén kettévágják.
- 4102** **Juh- vagy báránybőr nyersen (kezeletlenül vagy sózva, szárítva, meszezve, pácolva vagy másképp tartósítva, a cserzett, pergamentált vagy tovább kikészített bőrök kivételével), gypjasan vagy hasítva is, az árucsoporthoz tartozó Megjegyzések 1. c) pontjában felsoroltak kivételével**
- 4102 10 10** **Báránybőr**
Ide csak a legfeljebb 0,75 m² felületű bőr tartozik.
- 4102 10 90** **Más**
Ide csak a 0,75 m² felületénél nagyobb bőr tartozik.
- 4102 21 00** **Pácolva**
A pácolt bőrrel kapcsolatosan lásd a 4101 20 80 alszámhoz tartozó magyarázatot.
- 4103** **Más nyersbőr (kezeletlenül vagy sózva, szárítva, meszezve, pácolva vagy másképp tartósítva, a cserzett, pergamentált vagy tovább kikészített bőrök kivételével), szőrtelenítve vagy hasítva is, az árucsoporthoz tartozó Megjegyzések 1. b) vagy c) pontjában felsoroltak kivételével**
- 4103 20 00** **Hüllőbőr**
Ide tartozik a piton, a boa, az alligátor, a kajmán, az iguana, a gaviál és a gyík bőre.
- 4104** **Szarvasmarhafélék (a bivalyt is beleértve) vagy lófélek szőrtelenül cserzett, vagy crust bőre, hasítva is, de tovább nem megmunkálva**
Lásd az árucsoporthoz tartozó Megjegyzések 2. (A) és (B) pontját.

▼B**4104 11 10 – Nedves állapotban (beleértve a „wet-blue”-t is)
4104 19 90**

Az egyszerűen cserzett bőrt leginkább a húsoldaláról lehet felismerni, ahol, különösen a széleken, a bőr alatti rostok egész sora látható. Ezért a húsoldal felszíne durva és rostos. A részlegesen cserzett (előcserzett) bőröket úgy kell osztályozni, mint a cserzett, de tovább nem megmunkált bőröket.

A tulajdonképpeni cserzést befejező műveletek, melyek során a cserzőszert és minden maradék vizet eltávolítanak a bőrből (például mosás, facsarás, sajtolás, szárítás és nyújtás) nem változtatják meg a besorolást. Ugyanez vonatkozik a cserzett, de tovább nem megmunkált bőrök egyszerű hasítására is.

**4104 11 10 – Teljes, hasítatlan barkás bőr; barkaoldali hasíték
4104 11 90**

Ide azok a bőrök tartoznak, amelyek barkaoldala olyan, ahogyan az a felhám (epidermisz) eltávolítása után keletkezik, a felületéről semmit sem távolítottak el pl. a barkaréteg csiszolásával.

Ezen alszámok alá csak a külső réteggel (szőroldal) rendelkező bőrök tartoznak.

**4104 41 11 – Száraz állapotban (crust vagy kéregbőr)
4104 49 90**

Lásd az árucsoporthoz tartozó Megjegyzések 2. (B) pontját és a 41. árucsoporthoz tartozó HR Magyarázat Általános rendelkezések (II) rész harmadik bekezdését.

**4104 41 11 – Teljes, hasítatlan barkás bőr; barkaoldali hasíték
4104 41 90**

Lásd a 4104 11 10–4104 11 90 alszámokhoz tartozó magyarázatot.

4104 41 11 Kelet-indiai kipbőr, egész, a fej és a láb eltávolítása után is, legfeljebb 4,5 kg nettó tömeggel, legfeljebb növényi cserzéssel megmunkálva, bizonyos kezelés után is, de bőrtermék gyártására közvetlenül nem alkalmas állapotban

Ide tartozik a kip (borjú) bőr egyszerűen növényi anyaggal cserezve; a hosszú távú szállítás megkönnyítése érdekében alávethetik pl. növényi olajjal történő tartósító kezelésnek.

Ezeket a bőröket a növényi cserzés következtében a szilárd és tömör szerkezet és a halványbarna szín jellemzi. A bőr színoldala sima és egyenletesen fényes, a húsoldala pedig általában szép tisztára kapart. Mielőtt ezeket a bőröket bőrtermékek gyártására használnák, ismételt meg kell munkálni azokat (a cserzőanyagokat ténylegesen eltávolítják belőlük) és így előcserzettnek tekintendők.

▼B

Az ilyen (madras-bőr vagy kelet-indiai bőr néven ismert) bőroket főleg Indiából vagy Pakisztánból importálják. Általában hatosával, szalmába tekert és jutazsákba tett préselt bálákba csomagolják.

4104 49 11 Kelet-indiai kípőr, egész, a fej és a láb eltávolítása után is, legfeljebb 4,5 kg nettó tömeggel, legfeljebb növényi cserzessel megmunkálva, bizonyos kezelés után is, de bőrtermék gyártására közvetlenül nem alkalmas állapotban

Lásd a 4104 41 11 alszámhoz tartozó magyarázatot.

4105 Juh- vagy bárány gyapjú nélkül cserzett vagy crust bőre, hasítva is, de tovább nem kikészítve

Lásd az árucsoporthoz tartozó Megjegyzések 2. (A) és (B) pontját.

4105 10 00 Nedves állapotban (beleértve a „wet-blue”-t is)

Lásd a 4104 11 10–4104 19 90 alszámokhoz tartozó magyarázatot.

4105 30 10 és 4105 30 90 Száraz állapotban (crust vagy kéregbőr)

Lásd az árucsoporthoz tartozó Megjegyzések 2. (B) pontját és a 41. árucsoporthoz tartozó HR Magyarázat Általános rendelkezések (II) rész harmadik bekezdését.

4105 30 10 Növényi előcserzett indiai gyapjas juh bőre, bizonyos kezelés után is, de bőrtermékek gyártására közvetlenül nem alkalmas állapotban

Ide tartozik a bőr növényi anyaggal előcserezve és amely a kikészítés előtt még további cserzést igényel.

Az egyszerűen növényi anyaggal cserzett bőrt a hosszú távú szállítás megkönnyítése érdekében alávethetik pl. növényi olajjal történő tartósító kezelésnek.

Ezeket a bőroket a növényi cserzés következtében a szilárd és tömör szerkezet és a halványbarna szín jellemzi.

Az ilyen (madras-bőr vagy kelet-indiai bőr néven ismert) bőroket főként Indiából vagy Pakisztánból importálják. Általában hatosával, szalmába tekert és jutazsákba tett préselt bálákba csomagolják.

4105 30 90 Más

Ide tartozik a juh és a bárány bőre, amelyet só, timsó, tojás-sárgája és liszt keverékével cserzettek (timsós cserzésű bőr). Ezeket a bőroket főként kesztyű vagy kiváló minőségű lábbeli készítésénél használják.

▼B

- 4106** **Más állatok szőrtelenül cserzett vagy crust bőre, hasítva is, de tovább nem kikészítve**
- Lásd az árucsoporthoz tartozó Megjegyzések 2. (A) és (B) pontját.
- 4106 21 00** **Nedves állapotban (beleértve a „wet-blue”-t is)**
- Lásd a 4104 11 10–4104 19 90 alszámokhoz tartozó magyarázatot.
- 4106 22 10 és 4106 22 90** **Száraz állapotban (crust vagy kéregbőr)**
- Lásd az árucsoporthoz tartozó Megjegyzések 2. (B) pontját és a 41. árucsoporthoz tartozó HR Magyarázat Általános rendelkezések (II) rész harmadik bekezdését.
- 4106 22 10** **Növényi előcserzett indiai kecske vagy gödölye bőre, bizonyos kezelés után is, de bőrtermékek gyártására közvetlenül nem alkalmas állapotban**
- A 4105 30 10 alszámhoz tartozó magyarázat értelemszerűen alkalmazandó.
- 4106 31 00** **Nedves állapotban (beleértve a „wet-blue”-t is)**
- Lásd a 4104 11 10–4104 19 90 alszámokhoz tartozó magyarázatot.
- 4106 32 00** **Száraz állapotban (crust vagy kéregbőr)**
- Lásd az árucsoporthoz tartozó Megjegyzések 2. (B) pontját és a 41. árucsoporthoz tartozó HR Magyarázat Általános rendelkezések (II) részének harmadik bekezdését.
- 4106 40 10** **Növényi előcserzéssel**
- Ide tartozik a bőr növényi anyaggal előcserezve és amely a kikészítés előtt még további cserzést igényel.
- Ezeket a bőroket a növényi cserzés következtében a szilárd és tömör szerkezet és a halványbarna szín jellemzi.
- 4106 91 00** **Nedves állapotban (beleértve a „wet-blue”-t is)**
- Lásd a 4104 11 10–4104 19 90 alszámokhoz tartozó magyarázatot.
- 4106 92 00** **Száraz állapotban (crust vagy kéregbőr)**
- Lásd az árucsoporthoz tartozó Megjegyzések 2. (B) pontját és a 41. árucsoporthoz tartozó HR Magyarázat Általános rendelkezések (II) rész harmadik bekezdését.
- 4107** **Szarvasmarhafélék (a bivalyt is beleértve) vagy lófélék szőrtelen, cserzés vagy kérgesítés után tovább kikészített bőre, beleértve a pergamentált bőrt, hasítva is, a 4114 vtsz. alá tartozó bőr kivételével**

▼B

Az ide tartozó bőrök lehetnek tovább kikészítve (puhítva, festve, barkázva vagy préselve, velúr felületűre kikészítve, nyomva (műbarkázva), fényesítve, szatin kikészítéssel simítva stb.) vagy pergamentálva (lásd az árucsoporthoz tartozó HR Magyarázat Általános rendelkezések (III) részét).

**4107 11 11 –
4107 11 90**

Teljes hasítatlan barkás bőr

Ezen alszámok alá a nem hasított (azaz eredeti vastagságukhoz viszonyítva nem rétegezett) bőrök tartoznak, akkor is, ha a hússoldali egyenetlenségeik vagy a rájuk tapadó részek lekaparásával és eltávolításával egyenletes vastagságúakká alakították azokat.

4107 11 11

Borjú boxbőr

A borjúboxbőr (krómozott borjúbőr), amely króm- vagy esetleg kombinált cserzésű, ezután színezett és fényesített borjúbőr és cipőfelsőrészek vagy egyes bőrúruk (pl. kiegészítők, levéltárcák) készítésére használják; ez a bőr nagyon puha.

4107 12 11

Borjú boxbőr

Lásd a 4107 11 11 alszámhoz tartozó magyarázatot.

**4107 91 10 és
4107 91 90**

Teljes hasítatlan barkás bőr

Lásd a 4107 11 11–4107 11 90 alszámokhoz tartozó magyarázatot.

4107 91 10

Talpbőr

Használati célja miatt, amely erősséget és tartósságot követel, a talpbőrként ismert bőr nem telített. Az ilyen bőr kezelésére vizes puhítást alkalmaznak ellentétben a zsírozott bőrökkel, ahol zsíros puhítást végeznek. Az ilyen bőr legfőbb kezelése a bőroldal megtisztítása, szárítása levegőn, ismételt kalapálás és nyomóhengerlés.

Lásd még a 4107 vtsz-hoz tartozó HR Magyarázat harmadik bekezdését.

4112 00 00

Juh vagy bárány gyapjú nélküli, cserzés vagy kérgesítés után tovább kikészített bőre, beleértve a pergamentált bőrt, hasítva is, a 4114 vtsz. alá tartozó bőr kivételével

A 4107 vtsz-hoz tartozó magyarázat értelemszerűen alkalmazandó.

4113

Más állatok szőrtelen, cserzés vagy kérgesítés után tovább kikészített bőre, beleértve a pergamentált bőrt, hasítva is, a 4114 vtsz. alá tartozó bőr kivételével

A 4107 vtsz-hoz tartozó magyarázat értelemszerűen alkalmazandó.

▼B

4115

Mesterséges bőr, kikészített bőrből vagy bőrrostból lemez, lap vagy csík alakban, tekercsben is; bőrárúk előállítására nem alkalmas bőrdarabok és egyéb -hulladékok kikészített bőrből vagy mesterséges bőrből; kikészített bőr pora és lisztje

A mesterséges bőr természetes bőrből vagy bőrrostból készül. Néha nemezesíthető alapanyagokat, például cellulózt, szintetikus vagy pamutszálakat adnak hozzá, hogy különleges jellemzőt adjanak a mesterséges bőrnek. Az ilyen szálak aránya azonban jóval 50 százalék alatt kell, hogy maradjon, hogy a termék a 4115 vtsz. alá osztályozható legyen („lemez, lap vagy csík alakban, tekercsben is”). A bőrrostok krómnyomokat, növényi fehéritőt, bőrdarabokat vagy más hulladékot tartalmaznak. A leggyakrabban alkalmazott kötőanyag a természetes latex.

A mesterséges bőr legfontosabb felhasználási területe a cipőipar, amely merevítő, kéreg, talpbélés, köztes talp és papucskok külső talpának készítésére használja. Alkalmazzák még a bőrtermékek előállításához (pl. bőröndök, iskolatáskák megerősítéséhez, irattárcák és pénztárcák elválasztó-lapjaként), valamint műszaki célra (karmantyúhoz, tömítéshez, stb.)

▼B

42. ÁRUCSOPORT

BŐRÁRUK; NYERGES- ÉS SZÍJGYÁRTÓÁRUK; UTAZÁSI CIKKEK, KÉZITÁSKÁK ÉS HASONLÓ TARTÓK; ÁLLATI BÉLBŐL KÉSZÜLT ÁRUK (A SELYEMHERNYÓBÉLBŐL KÉSZÜLT ÁRUK KIVÉTELÉVEL)

4202 Bőrönd, koffer, piperedoboz, diplomatátáska, aktatáska, iskolatáska, szemüveg-, látcső-, fényképezőgéptok, hangszertáska, fegyvertok, pisztolytáska és hasonló tartó és tok; útitáska, hőszigetelt táska élelmiszerhez vagy italhoz, piperetáska, hátizsák, kézitáska, bevásárlótáska, levéltárca, pénztárca, térképtáska, cigarettatárca, dohányzacskó, szerszámtáska és -tok, sporttáska, palacktok, ékszertartó, púderdoboz, evőeszköztartó és hasonló tartó és tok természetes vagy mesterséges bőrből, műanyag fóliából, textiltől, vulkánfibertől vagy papírkartonból, vagy teljesen vagy nagy részben ilyen anyagokkal vagy papírral beborítva is

A „külső felület” kifejezés meghatározására lásd az árucsoporthoz tartozó Kiegészítő megjegyzés 1. pontját és a 4202 11, 4202 21, 4202 31 és a 4202 91 alszámokhoz tartozó HR Magyarazatot.

E vtsz. alá kell osztályozni az olyan sportszerű tokokat, amelyek betakarják a teljes ütőt, akár van fogantyújuk vagy vállszíjuk, akár nincs.

Nem tartozik azonban e vtsz. alá a tenisz-, tollaslabda- és golfütő stb. fejrészének (általában műanyaggal borított) textiltől készült védőborítója a labdák tárolására alkalmas zsebekkel sem (6307 vtsz).

4202 11 10 és 4202 11 90 Természetes vagy mesterséges bőr külső felülettel

A „mesterséges bőr” meghatározását lásd a 4115 vtsz-hoz tartozó HR Magyarazat (I) részében.

4202 12 11 és 4202 12 19 Műanyag fóliából

Ha a bőrönd, táska vagy hasonló termék külső anyaga olyan összetett anyag, amelynek külső felülete szabad szemmel láthatóan műanyag réteg (például textilszálakból szőtt szövet műanyag bevonattal kombinálva), áruosztályozási szempontból lényegtelen, hogy a réteget az összetett anyag kombinált szövet elkészítése előtt külön készítik el vagy a műanyag réteget textilanyag (pl. textil szálakból szőtt szövet) műanyaggal történő bevonásával vagy borításával hozzák létre, feltéve, hogy a keletkező külső, szabad szemmel látható rétegnek ugyanolyan a külső megjelenése, mint a kialakított műanyag bevonatra felvitt rétegnek.

4202 22 10 Műanyag fóliából

Lásd a 4202 12 11 és 4202 12 19 alszámokhoz tartozó magyarazatot.

▼ B**4202 31 00 – Zsebben vagy kézitáskában hordható árucikkek**
4202 39 00

Lásd a 4202 31, a 4202 32 és a 4202 39 alszámokhoz tartozó HR Magyarázatot.

Ezen alszámok alá tartoznak a mobiltelefonok is, amelyeket jellegükből és kialakításukból adódóan általában zsebben vagy kézitáskában hordanak.

Az ezen alszámok alá tartozó mobiltelefonok a vámtarifaszám szövegének első része alá tartoznak, közvetve bármilyen anyagból készülhetnek.

Tervezésüknél fogva illeszkehetnek egy adott mobiltelefonhoz vagy ugyanazon méretekkel rendelkező, különböző mobiltelefon-modellekhez.

Rendelkezhetnek zárómechanizmussal. A mobiltelefon hátlapját, oldalait és az előlapját borítva burkolják be a mobiltelefont annak megóvása érdekében. A mobiltelefonnak csak a hátlapját és oldalait takaró egyszerű tokok ugyanakkor nem tartoznak ide, mivel azok nem rendelkeznek a 4202 vtsz. alá tartozó tokok jellemzőivel, és azokat alkotó anyaguk szerint kell besorolni.

Ugyanakkor nem tartoznak ezen alszámok alá a táblagépek, minitáblagépek vagy e-book-olvasók tokjai – akár tartószerkezettel is –, mivel ezek méretük miatt nem tekinthetők zsebben vagy kézitáskában hordható árucikkeknek (alkotó anyaguk szerinti besorolás a 4202 91 80–4202 99 00 alszámok alá). Ezen tokok a vámtarifaszám szövegének első része alá tartoznak és bármilyen anyagból készülhetnek.

4202 32 10 Műanyag fóliából

Lásd a 4202 12 11 és 4202 12 19 alszámokhoz tartozó magyarázatot.

▼ M1**4202 91 — Más**
4202 99

Ezen alszámok alá tartoznak az ún. „írómappák” (lásd még a HR Magyarázat 4202 vámtarifaszámhoz tartozó magyarázatának 4. bekezdését, amely magában foglalja az „írómappákat” mint példát a 4202 vámtarifaszám második része alá tartozó „hasonló tartók”-ra).

Az írómappák jellemzően erősebb borításúak és tartós használatra tervezettek. Általában egy vagy több zsebbel és füllel rendelkeznek, amelyek jegyzetömb, papírok, íróeszközök és kellékek tárolására szolgálnak.

Az írómappák egy cipzárral teljesen körbezárhatók vagy egy elasztikus szalaggal, egy zárócsattal vagy egy patentkapcsos pánttal zárhatók lehetnek. A zárószerkezet megléte és típusa ugyanakkor az írómappák 4202 vámtarifaszám alá történő alá történő besorolásának nem meghatározó feltétele. Ugyanezen vámtarifaszám alá kell besorolni a zárószerkezet nélküli írómappákat is.

▼ M1

Példák a 4202 91–4202 99 alszámok alá tartozó írómap-
pákra:

1. ábra



2. ábra



3. ábra

**▼ B**

4202 92 11 –
4202 92 19

Műanyag fóliából

Lásd a 4202 12 11 és 4202 12 19 alszámokhoz tartozó
magyarázatot.

4203

**Ruházati cikkek és ruházati tartozékok természetes vagy
mesterséges bőrből**

4203 10 00

Ruházati cikkek

Ide tartoznak a ruházati cikkek, beleértve a munkaruházatot is, természetes vagy mesterséges bőrből mint pl. a zakó, kabát, dzseki, nadrág és a kötény. Ide tartoznak még a nem összeállított vagy befejezetlen, de felismerhetően ruházati célú bőrök és összeállított bőrök.

4203 21 00 –
4203 29 90

Kesztyűk, sportkesztyűk, egyujjas és ujjatlan kesztyűk

Ide tartozik a kesztyű, sportkesztyű, egyujjas és ujjatlan kesztyű alakra vágva, tovább nem megmunkálva.

Az adott alakra kivágott és kesztyűgyártásra szánt olyan bőrdarab, amelynél a hüvelykujj, illetve az ujjak alakját még nem vágták ki, a 4205 00 90 alszám alá tartozik.

4203 21 00

Sportoláshoz különlegesen tervezett, készített kesztyűk

Lásd a 4203 21 alszámhoz tartozó HR Magyarázatot.

Ide tartoznak a vívőkesztyű, a krikett- és baseballkesztyű, valamint a kerékpárversenyzők kézfejen kivágott kesztyűje is.

4203 29 10

Védőkesztyű minden foglalkozáshoz

▼B

Az ide tartozó kesztyűt, egyujjas és ujjatlan kesztyűt általában arra szánták, hogy a munkavégzés ideje alatt védje a kezét. Ezért, a divatkesztyűktől eltérően, gyakran vastag, erős bőrből készülnek, amely rendszerint a cserzés után semmiféle kezelésen sem ment át. A védőkesztyűknek gyakran durva a felületük; csukló- és alkarvédő mandzsettával is el lehetnek látva.

Az olyan védőkesztyűket is ide osztályozzuk, amelyeknél csak a tenyér rész és ujjak alsó felülete készül bőrből.

4203 29 90**Más**

Ide tartoznak minden olyan kesztyű, egyujjas és ujjatlan kesztyű, amelyet sportoláshoz használnak ugyan, de nem felelnek meg a 4203 21 alszámhoz tartozó HR Magyarázatban foglalt, a kifejezetten sportoláshoz való felhasználásra tervezett kesztyűk funkcionálisan kialakított jellemző tulajdonságainak.

Ezen alszám alá tartoznak azok a típusú kesztyűk is, amelyek esetében a tenyér rész valamint az ujjak alsó felülete és az ujjak közötti rész bőrből, a hátoldal pedig más anyagból készül.

4203 30 00**Derékszíjak és vállszíjak**

Ide tartoznak a pénztartó és hasonló övtáska bőrből, egy vagy több kapcsos zsebbel.

4203 40 00**Más ruházati tartozékok**

Ide tartoznak a nadrágtartó, a csuklósíj, a nyakkendő és a tiroli nadrághoz való nadrágtartó.

Nem tartoznak ezen alszám alá a cipőfűzők, amelyeket nem tekintenek ruházati tartozéknak és a 4205 00 90 alszám alá sorolandók. Az ékszerutánczat vagy bizsu csuklósíjak (7117 vtsz.), valamint az órasíjak (9113 vtsz.) sem osztályozhatók ezen vtsz. alá.

4205 00**Más áru természetes vagy mesterséges bőrből****4205 00 11****Hevederek vagy hajtósíjak szállítószalaghoz, futószalaghoz**

Ide tartoznak a szállítóserlegek és a 4205 vtsz.-hoz tartozó HR Magyarázat második bekezdésének (1) pontjában leírt termékek.

4205 00 19**Más**

Ide tartoznak a 4205 vtsz.-hoz tartozó HR Magyarázat második bekezdésének (2) pontjában leírt termékek és a szállítóserlegek.

4205 00 90**Más**

Lásd a 4205 vtsz.-hoz tartozó HR Magyarázat harmadik bekezdését.



43. *ÁRUCSOPORT*

SZŐRME ÉS MŰSZŐRME; EZEKBŐL KÉSZÜLT ÁRUK

4301 Nyers szőrme (beleértve a szűcsárúként felhasználható fejet, farkat, lábat és más részeket vagy vágott darabokat is), a 4101, 4102 vagy a 4103 vtsz. alá tartozó nyers szőrös bőr kivételével

A nyers szőrme kifejezés meghatározását lásd a 4301 vtsz-hoz tartozó HR Magyarázat utolsó előtti bekezdésében.

4301 80 00 Más egész szőrme, fej, farok vagy láb nélkül is

Ezen alszám alá tartozik a fókák (pl. fehérhátú grönlandi békifóka vagy (kékhátú) kámzsás békifóka), a tengeri vidra vagy a nutria (coypu) szőrméje.

A fehérhátú grönlandi békifóka bőre teljesen fehér.

A (kékhátú) kámzsás békifóka bőre fehér, a fejtől a farokig erős kékszürke háti csíkot tartalmaz.

A fókaprémeket gyakran helytelenül „tengeri vidra” szőrméjeként mutatják be. A fóka szőrméje finom, selymes, sűrű, fényes fekete és arany színű, a nyak és a has felé vöröses-barna vagy narancs árnyalatú alapszörzetet takar.

A tengeri vidra szőrméje barna és fekete közötti árnyalatú, elszórtan fehér szőrszálakkal, az alapszörzete viszont nagyon finom, de nagyon erős is.

Mivel az emlők a háton találhatóak, a nutriaprémnek majdnem csak a hasi része használatos szőrmeként és éppen ezért a prém kikészítésekor az állat nyúzása során a bevágást a háton végzik. A szőrme barnás-fekete a hason és világosabb színű a háton és az oldalakon bőven tartalmaz hegyes, durva szőrszálakat és finom, sűrű, gyapjas alapszörzetet.

Ezen alszám alá tartozik különösen a gepárd, jaguár, hiúz, párduc (vagy leopárd) és a puma prémje.

4301 90 00 Fej, farok, láb és más részek vagy vágott darabok, szűcsárúként felhasználhatók

Ide nem csak a leválasztott részek (fej, farok és láb) tartoznak, hanem a szabási és nyírási hulladékok is. Az ilyen darabok fonatok előállítására szolgálnak, amelyet gyengébb minőségű szőrmeáru készítéséhez használnak fel.

4302 Cserzett vagy kikészített szőrme (beleértve a fejet, farkat, lábat és más részeket vagy vágott darabokat is), összeállítva is (más anyagok nélkül), a 4303 vtsz. alá tartozók kivételével

▼ B

- 4302 11 00 –
4302 19 99** **Egész szőrme, fej, farok vagy láb nélkül is, nem összeállítva**
- Ezen alszámok alá tartozik az olyan szőrme (pl. birkáé), amelyről legfeljebb csak a fejet, a lábakat és a farkat vágják le, szélein egyenesre nyírva is, de nem darabolva vagy másképpen alakra szabva; lehetnek festve is és alkalmasak szőnyegkénti használatra.
- 4302 19 41** **Fehérhátú grönlandi fókából vagy (kék hátú) kámzsás fókából**
- Lásd a 4301 80 00 alszámhoz tartozó magyarázatot.
- 4302 20 00** **Fej, farok, láb és más részek vagy vágott darabok nem összeállítva**
- A „részek vagy vágott darabok” ezen alszám értelmében a szőrme kikészítésekor vagy a szőrme vagy részei négyzetes, négyszögletű, trapéz vagy kereszt alakra való összeállításakor keletkező szabási hulladékát jelentik.
- 4302 30 10** **„Kieresztett” szőrmék**
- Lásd a 4302 vtsz-hoz tartozó HR Magyarázat első bekezdésének (2) pontja második albekezdését.
- A kieresztett szőrmét a következőképpen is készíthetik:
- átlósan keskeny csíkokra vágják a bőrt és a csíkokat eredeti sorrendjükben újra összeállítják;
 - a bőr lépcsős felvágásával és újra összeállításával
 - hosszabb, de keskenyebb bőr előállítására.
- 4302 30 25 –
4302 30 99** **Más**
- Feltéve, hogy más anyaggal nem kombinálták, ezen alszámok alá osztályozandók:
1. a 4302 20 00 alszám alá tartozó részek vagy vágott darabok vagy teljes szőrmék zsák, tábla, kereszt vagy hasonló félkész terméké összeállítva;
 2. szőrmekabát vagy bunda készítésére szánt és általában három külön darabból álló szőrme-összeállítás, amelyek közül az egyik egyenlő szárú trapéz formájú hosszú ívelt alapvonallal, ebből a hátrészt fogják kiszabni, a többi pedig téglalap alakú, belőlük készülnek majd az ujjak és az elülső rész.
- 4302 30 51** **Fehérhátú grönlandi bébi fókából vagy (kék hátú) kámzsás bébifókából**
- Lásd a 4301 80 00 alszámhoz tartozó magyarázatot.
- 4303** **Ruházati cikkek, ruházati tartozékok és más szőrmeárúk**

▼B

4303 10 10 és 4303 10 90	Ruházati cikkek és ruházati tartozékok Lásd az árucsoporthoz tartozó Megjegyzések 4. pontját.
4303 10 10	Fehérhátú grönlandi bébi főkából vagy (kékhátú) kámzsás bébifőkából Ide a 4302 19 41 vagy a 4302 30 51 alszámok alá tartozó bőrből készült ruházati cikkek és ruházati tartozékok osztályozandók.
4303 90 00	Más Lásd a 4303 vtsz-hoz tartozó HR Magyarázat harmadik és negyedik bekezdését.



IX. ÁRUOSZTÁLY

**FA ÉS FAIPARI TERMÉKEK; FASZÉN; PARAFÁ ÉS PARAFÁ ÁRUK;
SZALMÁBÓL, ESZPARTÓFÜBŐL VAGY MÁFONÁSANYAGOKBÓL
KÉSZÜLT ÁRUK; KOSÁRKÖTŐ- ÉS FONÁSÁRUK**

44. ÁRUCSOPORT

FA ÉS FAIPARI TERMÉKEK; FASZÉN

- 4401** **Tűzifa hasáb, tuskó, rözse, köteg vagy hasonló formában; faforgács vagy hasonló részek; fűrészpor és fahulladék és -maradék, hasáb, brikett, labdacs (pellet) vagy hasonló alakra tömörítve is**
- 4401 11 00 és 4401 12 00** **Tűzifa hasáb, tuskó, rözse, köteg vagy hasonló formában**
- A tűzifának tekintett tuskó és hasáb esetén nincs mérethatár. A faanyag állapota és bemutatási módja az, ami megkülönbözteti a 4403 vtsz. alá tartozó fától (lásd a 4401 vtsz-hoz tartozó HR Magyarázat, kivételek b) pontját).
- Nem tartozik ide az a fűrészpor, a fahulladék vagy -maradék, még akkor sem, ha egyértelműen fűtőanyagként használják (4401 31 00, 4401 39 00, 4401 40 10 vagy 4401 40 90 alszám).
- 4401 21 00 és 4401 22 00** **Faforgács vagy hasonló részek**
- Lásd a 4401 vtsz-hoz tartozó HR Magyarázat első bekezdésének (B) részét és az árucsoporthoz tartozó Megjegyzések 1. a) és c) pontját.
- 4401 31 00 és 4401 39 00** **Fűrészpor és fahulladék és -maradék, hasáb, brikett, labdacs (pellet) vagy hasonló alakra tömörítve**
- Lásd az árucsoporthoz tartozó Megjegyzések 1. a) és c) pontját.
- Nem tartozik ide a faliszt, amelyet az árucsoporthoz tartozó Kiegészítő megjegyzések 1. pontja határoz meg (4405 00 00 vtsz).
- 4401 40 10 és 4401 40 90** **Fűrészpor és fahulladék és -maradék, nem tömörített formában**
- Lásd a 4401 31 00 és 4401 39 00 alszámokhoz tartozó magyarazatot.
- 4403** **Gömbfa, kérgezten vagy háncsoltan vagy durván szögletesre alakítva is**
- 4403 11 00 és 4403 12 00** **Festékkel, páccal, kreozottal vagy más tartósítószerrel kezelve**
- Lásd a 4403 11 és 4403 12 alszámokhoz tartozó HR Magyarazatot.

▼B

A telítés és impregnálás a fa jobb konzerválását (tartósságát) vagy bizonyos különleges tulajdonságokkal (pl. tűzállóság, vagy zsugorodás elleni védelem) való felruházását célzó kezelés. A telítés vagy impregnálás például a tülevelű fából készült rudak hosszú távú tartósítására szolgál.

Ez a kezelés vagy nyitott kádban hosszú ideig történő, forró folyadékban való áztatást jelent, amikor is a rudak addig maradnak a fürdőben, amíg az lehűl, vagy vákuumos vagy nyomás alatti autoklávus kezelést alkalmaznak.

A felhasznált szerek szerves anyagok, mint pl. a kreozot, a dinitro-fenolok és a dinitro-krezolok.

A festett vagy lakkozott farudak is ezen alszám alá tartoznak.

4403 21 10**Fűrészrönk**

A fűrészrönk fizikai jellemzői a következők:

- hengeres és egyenes erezettségű, nagyobb hajlás nélkül,
- átmérője legalább 15 cm.

Általában hosszanti irányban fűrészelik (vagy szélezik) fűrészáru vagy vasúti talpfa előállítására vagy furnérlap gyártásához használják (főleg hámozással vagy vágással).

4403 23 10**Fűrészrönk**

Lásd a 4403 21 10 alszámhoz tartozó magyarázatot.

4403 25 10**Fűrészrönk**

Lásd a 4403 21 10 alszámhoz tartozó magyarázatot.

**4403 41 00 –
4403 49 85****Más, trópusi fából**

Lásd az árucsoporthoz tartozó HR Magyarázat Általános rendelkezések Alszámos magyarázatát bizonyos trópusi fák elnevezésére vonatkozóan. Lásd még az árucsoporthoz tartozó HR Magyarázat Függelékét is.

4403 49 35**Okoumé és sipo**

Az okoumét szinte kizárólag Gabon erdeiből nyerik. Ez a fa lágy és lazac-színű, szálak szerkezetű és szabálytalan erezetű, kissé a mahagónira emlékeztető, de sokkal világosabb színű. A fa jó formájú hengeres rönköket ad, amelyek kiválóan alkalmasak felvágásra és hántolásra és főként furnérlap gyártására használatos.

▼B

- 4403 95 10 Fűrészrönk**
- Lásd a 4403 21 10 alszámhoz tartozó magyarázatot.
- 4403 97 00 Nyárfából és rezgő nyárfából (*Populus spp.*)**
- Ide tartozik a *Populus* nemzetség minden faja.
- A nyár(fa) fája halvány színű, könnyű és nagyon lágy. Asztalosmunkákhoz (bútorok belseje, ládák) és rétegelt lemez készítésére használják. A tülevelűek után a legfontosabb cellulózforrás a papírgyártási rostanyag gyártásához.
- 4404 Abroncsfa; hasított karó; cölöp, cövek és pózna kihegyezve, de hosszában nem fűrészelve; durván faragott, de nem esztergályozott, nem hajlított vagy más módon nem megmunkált fapálca, amely sétatbot, esernyőnyél, szerszámnnyél vagy hasonló készítésére alkalmas; faháncs és hasonló**
- A faháncs és hasonló a 4408 vtsz. alá tartozó furnérlemez készítéséhez használt forgácstól alapvetően kisebb méretében és a felhasznált fa fajtájában (általában közönséges puhafa) különbözik.
- 4404 20 00 Nem tülevelű fából**
- Ide tartozik a gyaluforgács, amely hasonlít az összetekeredett faforgácsra (általában bükk vagy mogyoró fájából), az ecetgyártásban vagy más folyadékok derítésére használják.
- 4405 00 00 Fagyapot; faliszt**
- A „faliszt” kifejezés meghatározását lásd a árucsoporthoz tartozó Kiegészítő megjegyzések 1. pontjában.
- 4406 Vasúti vagy villamosvasúti talpfa**
- 4406 11 00 és 4406 12 00 Nem impregnált**
- Lásd a 4406 11–4406 92 alszámokhoz tartozó HR Magyarázatot.
- 4406 91 00 és 4406 92 00 Más**
- Lásd a 4406 11–4406 92 alszámokhoz tartozó HR Magyarázatot.
- 4407 Hosszában fűrészelt vagy szélezett, vágott vagy hántolt, 6 mm-nél vastagabb fa, gyalulva, csiszolva vagy végillesztéssel összeállítva is**
- A „vágott” és „hántolt” kifejezés meghatározását lásd a 4408 vtsz.-hoz tartozó HR Magyarázatot második és harmadik bekezdésében.
- 4407 11 20 és 4407 12 20 Gyalulva**
- Nem tartozik ezen alszámok alá:
- a) durván gyalult szálfa, azaz olyan szálfa, amelyet a kinövések és a durva fűrésznyomok eltávolítására gyalultak le (4407 11 90, 4407 12 90 és 4407 19 90 alszámok);

▼B

b) hosszában fűrészelt fa, amelyen a szóban forgó fafaj jellegzetességei és (annak) fejlett megmunkálási eljárása miatt nem látszanak fűrésznyomok, feltéve hogy ezek hiánya csupán annak a fűrészelési folyamatnak velejárója, amely műszaki szempontból szükséges és nem az a célja, hogy ezen nyomok eltávolítása elősegítse a további felhasználást (4407 11 90, 4407 12 90 és 4407 19 90 alszámok).

4407 19 20**Gyalulva**

Lásd a 4407 11 20 és 4407 12 20 alszámokhoz tartozó magyarázatot.

**4407 11 90 és
4407 12 90****Más**

Nem tartozik ezen alszámok alá a ládák vagy rekeszek gyártására szánt, 6 mm vastagságot meghaladó, fűrészelt, vágott vagy hántolt deszkákból álló teljes készlet. Az ilyen deszkákból álló készlet a 4415 vtsz. alá osztályozandó, bizonyos kiegészítőkkal, mint pl. sarok- vagy lábzetmegegerősítő elemekkel együtt is. Lásd még a 4415 vtsz.-hoz tartozó magyarázatot is.

4407 19 90**Más**

Lásd a 4407 11 90 és 4407 12 90 alszámokhoz tartozó magyarázatot.

**4407 21 10 –
4407 29 98****Trópusi fából**

Lásd az árucsoporthoz tartozó HR Magyarázat Általános rendelkezések Alszámos Magyarázatát bizonyos trópusi fák elnevezését illetően. Lásd még az árucsoporthoz tartozó HR Magyarázat Függelékét is.

4408

Furnérlap rétegelt lemez vagy hasonló rétegelt fa készítésére (beleértve a rétegelt fa szeletelésével készítettet is) és hosszában fűrészelt, vágott vagy hántolt más falemez gyalulva, csiszolva, lapolva vagy végillesztéssel összeállítva is, legfeljebb 6 mm vastagságban

**4408 31 11 –
4408 39 95****Trópusi fából**

Lásd az árucsoporthoz tartozó HR Magyarázatot bizonyos trópusi fák elnevezését illetően. Lásd még az árucsoporthoz tartozó HR Magyarázat Függelékét is.

4409

Fa (beleértve az össze nem állított szalag- és szegélylécet parkettához) bármelyik széle, vége vagy felülete mentén összefüggő (folytatólagos) összeillesztésére előkészítve (hornyolt, barázdált, lesarkított, ferdén levágott, V illesztésű, peremezett, mintával ellátott, legömbölyített vagy hasonló módon formázott), gyalulva, csiszolva vagy végillesztéssel összeállítva is

4409 10 11

Mintával ellátott lécz, festmények, fénykép, tükör vagy hasonló tárgyak keretéhez

Lásd a 4409 vtsz.-hoz tartozó HR Magyarázat ötödik bekezdésének (4) pontját.

▼B

Nem tartozik ide az olyan mintával ellátott lécz, amelyet úgy készítenek, hogy egy valamilyen formájú darabot építenek rá egy másik megformázott vagy formázatlan darabra (4418 vagy 4421 vtsz.)

4409 10 18**Más**

Ide tartozik:

1. kikerekített és legömbölyített fa a 4409 vtsz-hoz tartozó HR Magyarázat ötödik bekezdésének (5) pontjában leírt fapálca előállításához;
2. lécz és szegélylécz parketta folytatólagos összeillesztésre.

Az olyan lécz és szegélylécz, amelyet a gyaluláson, csiszoláson vagy végillesztéses összeállításon (pl. köldökcsapos) túl nem munkáltak meg, a 4407 vagy a 4408 vtsz. alá tartozik. A rétegelt vagy furnér lécek és szegélylécek a 4412 vtsz. alá tartoznak.

4409 29 10**Legömbölyített lécz festmények, fénykép, tükör vagy hasonló tárgyak keretéhez**

Lásd a 4409 10 11 alszámhoz tartozó magyarázatot.

**4409 29 91 és
4409 29 99****Más**

Lásd a 4409 10 18 alszámhoz tartozó magyarázatot.

4410**Forgácslemez, irányított forgácselrendezésű lemez (OSB) és hasonló tábla (például ostyalemez) fából vagy más fatartalmú anyagokból gyantával vagy más szerves kötőanyagokkal agglomerálva (tömörítve) is****4410 11 50****Felületén díszítő műanyagréteggel borítva**

Ide osztályozandó a 3921 90 41 alszám alá tartozó nagy nyomású lapokkal borított forgácslemez.

4410 11 90**Más**

Ide tartoznak a műanyaggal, festékkel, papírral, textilanyaggal vagy fémmel borított, a 4410 11 30 és a 4410 11 50 alszámok alá nem tartozó forgácslemez.

4410 90 00**Más**

Az ide tartozó, fától különböző fatartalmú anyagok a kilúgozott cukornád, a bambusz, a gabonaszalma és a len vagy a kender pozdorjája.

4411**Rostlemez fából vagy más fatartalmú anyagból, gyantával vagy más szerves anyaggal összeragasztva is**

▼B

4411 12 10 – 4411 14 90	<p>Közepes sűrűségű rostlemez (MDF)</p> <p>Lásd a 4411 vtsz-hoz tartozó HR Magyarázat második bekezdése A) pontja első albekezdését.</p>
4411 12 10	<p>Mechanikusan nem megmunkált vagy felületileg nem bevont lemez</p> <p>Az ezen alszám alá történő besorolás alkalmazásában a csiszolás nem tekintendő mechanikai megmunkálásnak.</p>
4411 13 10	<p>Mechanikusan nem megmunkált vagy felületileg nem bevont lemez</p> <p>Lásd a 4411 12 10 alszámhoz tartozó magyarázatot.</p>
4411 14 10	<p>Mechanikusan nem megmunkált vagy felületileg nem bevont lemez</p> <p>Lásd a 4411 12 10 alszámhoz tartozó magyarázatot.</p>
4411 92 10 és 4411 92 90	<p>0,8 g/cm³ -t meghaladó sűrűséggel</p> <p>Lásd a 4411 vtsz-hoz tartozó HR Magyarázat második bekezdése B) pontjának 1. alpontja alapján.</p>
4411 92 10	<p>Mechanikusan nem megmunkált vagy felületileg nem bevont lemez</p> <p>Lásd a 4411 12 10 alszámhoz tartozó magyarázatot.</p>
4411 93 10 és 4411 93 90	<p>0,5 g/cm³ -t meghaladó, de legfeljebb 0,8 g/cm³ sűrűséggel</p> <p>Lásd a 4411 vtsz-hoz tartozó HR Magyarázat második bekezdése B) pontjának 2. alpontja alapján.</p>
4411 93 10	<p>Mechanikusan nem megmunkált vagy felületileg nem bevont lemez</p> <p>Lásd a 4411 12 10 alszámhoz tartozó magyarázatot.</p>
4411 94 10 és 4411 94 90	<p>Legfeljebb 0,5 g/cm³ sűrűséggel</p> <p>Lásd a 4411 vtsz-hoz tartozó HR Magyarázat második bekezdése B) pontjának (2) és (3) pontját.</p>
4411 94 10	<p>Mechanikusan nem megmunkált vagy felületileg nem bevont lemez</p> <p>Lásd a 4411 12 10 alszám-hoz tartozó magyarázatot.</p>
4412	<p>Rétegelt lemez, furnérozott panel és hasonló réteges faáru</p> <p>A fenyőfélékből készült rétegelt lemezek külső felületén gyakran hibák (pl. lyukak) láthatók, amelyeket a megmunkálás során pl. fadarabokkal, műanyag töltőanyaggal stb. kijavítanak.</p> <p>Ezeket nem kell hozzáadott anyagnak tekinteni és nem adják a rétegelt lemeznek más vtsz. alá tartozó áru jellegét.</p>

▼B

Az e vtsz. alá tartozó rétegelt lemez lehet csiszolatlan vagy csiszolással tovább megmunkálva. A „csiszolatlan” kifejezésbe bele kell érteni a „simított”-at is; a külső réteg simításának célja csupán az egyenetlenségek bedugaszolással vagy betöméssel történő eltüntetése.

Lásd még a 4412 10, 4412 31, 4412 33, 4412 34 és a 4412 39 alszámokhoz tartozó HR Magyarázatot.

Padlóburkolóként használt rétegelt lemez, furnérozott panel és hasonló réteges faáru alá (lásd különösen az e vámtarifaszámhoz tartozó HR Magyarázat negyedik bekezdését), kizárólag azok a panelek tartoznak, amelyek felső fa rétegeinek vastagsága kevesebb, mint 2,5 mm (vékony furnér).

Példa egy jellegzetes háromrétegű termékre:

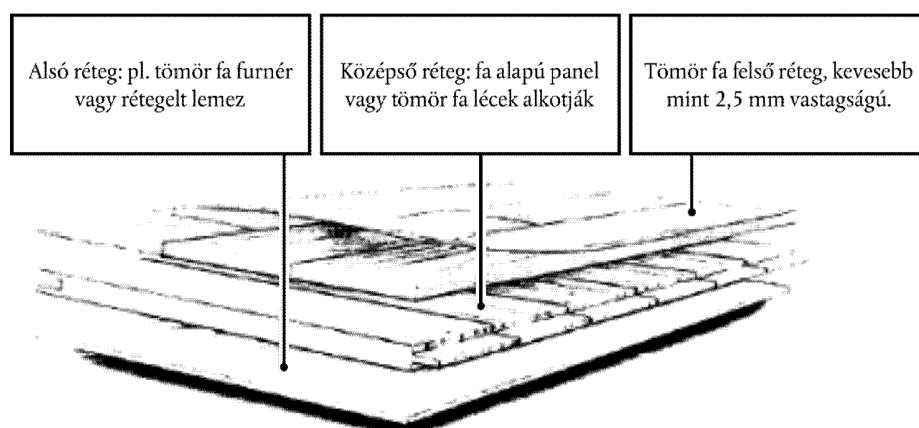

Amennyiben a felső fa réteg vastagsága legalább 2,5 mm, úgy ezek nem tartoznak ezen vámtarifaszám alá (4418 73 10, 4418 73 90, 4418 74 00 vagy 4418 75 00 alszám).

**4412 94 10 és
4412 94 90**

Enyvezett bútortlap, lécs- és lemezbetétes asztaloslemez és bútortlap

Az „enyvezett bútortlap, lécs- és lemezbetétes asztaloslemez és bútortlap” kifejezések értelmezését lásd a 4412 vtsz-hoz tartozó HR Magyarázat első bekezdése (3) pontjának első albekezdésében.

4413 00 00

Tömörített fa tömb, lap, szalag vagy profil alakban

A tömörítéshez leggyakrabban használt fafajták a bükk, a gyertyán, az akác és a nyár.

4415

Fából készült láda, doboz, rekesz, dob és hasonló csomagolóanyag; kábeldob; rakodólapp, keretezett és más szállítólap; rakodólapp keret fából

▼B

- 4415 10 10 Láda, doboz, rekesz, dob és hasonló csomagolóanyag**
- Ezen alszám alá tartozik a ládák, rekeszek stb. gyártására szánt, fűrészelt, vágott vagy hántolt deszkából álló, össze nem állított teljes készlet, amelyet együtt mutatnak be, akkor is, ha az alsórészek, oldalak, tetők és a rögzítések nincsenek egységenként csomagolva.
- A nem teljes készletek osztályozása a következők szerint történik:
1. csomagolóanyag részei, mint pl. fenékrész, tető stb. fűrészelt, vágott vagy hántolt deszkából, összeszögezve vagy más módon összeállítva a 4421 99 99 alszám alá tartoznak;
 2. az össze nem állított deszkákat jellemzőik szerint osztályozzák (4407 vagy 4408 vtsz.).
- Lásd még a 4415 vtsz-hoz tartozó HR Magyarázat (I) részét.
- 4415 10 90 Kábeldob**
- Lásd a 4415 vtsz-hoz tartozó HR Magyarázat (II) részét.
- 4415 20 20 és 4415 20 90 Rakodólap, keretezett és más szállítólap; rakodólap keret**
- Lásd a 4415 vtsz-hoz tartozó HR Magyarázat (III) és (IV) részét.
- 4416 00 00 Hordó, kád, dézsa és fából készült más kádáripari termék és azok elemei, beleértve a hordódongát is**
- A hordó teste a közepén kiszélesedik és mindkét vége zárt. A kádnak és a dézsának általában csak az egyik vége zárt és levehető tetővel rendelkezhet.
- A leggyakrabban használt fafajok a gesztenye és a tölgy.
- A részek közé tartoznak a hordódongák és -tetők és más kádáripari termékek.
- A dongák gyalult, többé-kevésbé hajlított, legalább egyik végükön gyalult vagy lesarkított deszkák. Az összeállításhoz „csínnek” nevezett horonnyal rendelkezhetnek.
- A hordótetőt a megfelelő kerületű kör alakjára vágják és mindkét oldalán lesarkították a csínbe való beillesztés lehetővé tételére.
- 4417 00 00 Szerszám, szerszámfoglat, szerszámnyél és -fogantyú, seprű- vagy kefe- és ecsetnyél és -test fából; csizma- vagy cipőkaptafa és sámfa fából**
- Lásd az árucsoporthoz tartozó Megjegyzések 5. pontját.

▼ B

Ide tartozik a festőecset és a borotvaecset nyele.

4418 **Ács- és épületasztalos-ipari termék, beleértve az üreges fapanelt is, összeállított padlóburkoló-panelek, zszindely**

**4418 20 10 –
4418 20 80** **Ajtó és kerete és küszöb**

Ide a tömör maggal ellátott szilárd rétegelt falemez-lapok tartoznak, feltéve, hogy olyan mértékig munkálták meg, hogy az egyértelműen ajtókénti felhasználásukra utal (pl. kivágták rajtuk a kilincs, a zár vagy a sarokvas helyét).

Nem tartoznak ide a megmunkálatlan panelek, amelyeket néha „tömör magvú ajtólap”-nak neveznek, még akkor sem, ha a szélük funérral borított (4412 vtsz.).

4418 40 00 **Zsaluzat betonszerkezeti munkához**

Az ide tartozó zsaluzat olyan faszerkezet, amelyet bármilyen betonszerkezeti munkához (pl. alapozás, fal, padló, oszlop, pillér, tám, alagút, szelvény stb.) használnak.

A zsaluzat általában gyantás fából (deszka, gerenda stb.) készül. Bár (sima felületek kialakítására) használnak rétegelt paneleket a zsaluzathoz, ezek még akkor sem osztályozhatók ezen alszám alá, ha egyik vagy mindkét oldalukat bevonták és kétségtől betonszerkezetek zsaluzásához használatosak (4412 vtsz.).

4418 50 00 **Zszindely**

Lásd a 4418 vtsz.-hoz tartozó HR Magyarázat hetedik és nyolcadik bekezdését.

**4418 73 10 –
4418 79 00** **Összeállított padló-panel**

Lásd a 4418 vtsz.-hoz tartozó HR Magyarázat hatodik bekezdését.

**4418 73 10 és
4418 74 00** **Mozaikpadlóhoz**

Ide tartozik a padlóburkoló-panel tömbökből, lécekből, szegélylécekből stb. készült ún. koptató rétegből áll, amelyet alkalmas fa, forgácslemez, papír, műanyag, parafa stb. alapra rögzítettek.

Lásd a 4412 vtsz.-hoz tartozó magyarazatot.

Lásd még a 4418 74 alszámhoz tartozó HR Magyarazatot.

4418 75 00 **Más, többrétegű**

Lásd a 4418 73 10 és 4418 74 00 alszámokhoz tartozó magyarazatot.

▼B

- 4418 99 10** **Enyvezett épületfa**
- Lásd a 4418 vtsz-hoz tartozó HR Magyarázat negyedik bekezdését.
- 4418 99 90** **Más**
- Ide tartozik a 4418 vtsz-hoz tartozó HR Magyarázat ötödik bekezdése által leírt üreges fapanel.
- 4420** **Intarziás és berakott famunka; ékszeres vagy evőeszközös ládikó és -doboz és hasonló cikkek fából; kis szobor és más díszműáru fából; fa lakberendezési tárgy, a 94. árucsoportba tartozó fabútorok kivételével**
- 4420 90 10** **Intarziás és berakott famunka**
- Ezen alszám alá az intarziás és berakott fatáblák tartoznak.
- Az intarzia fa vagy más anyagok (nem nemesfém, kagylóhéj, elefántcsont stb.) apró darabjaiból áll, amelyeket dekorációs céllal fa hátlapra ragasztanak.
- 4421** **Más faáru**
- 4421 99 99** **Más**
- Ide tartozik:
1. fa csomagolóládák részeiből álló (pl. tető stb.) deszka-összeállítás;
 2. fa rácszatok (polcok), összeállítva is, feltéve, hogy nem bútor jellegűek;
 3. farácsokból keresztirányú szegezéssel és azt követően széthúzással készített (harmonika rendszerű) kerítéselemek stb.;
 4. rövid nyársak és különféle kihegyezett végű pálcikák, amelyeket bizonyos élelmiszerek kiszéréséhez használnak (göngyölt hering stb.).

▼B

45. ÁRUCSOPORT

PARAFA ÉS PARAFA ÁRUK

4501 Természetes parafa, nyersen vagy egyszerűen előkészítve; parafahulladék; aprított, szemcsézett vagy őrölt parafa

4501 10 00 Természetes parafa nyersen vagy egyszerűen előkészítve
Lásd a 4501 vtsz-hoz tartozó HR Magyarázat (1) pontját.

4501 90 00 Más
Lásd a 4501 vtsz-hoz tartozó HR Magyarázat (2) és (3) pontját.

4502 00 00 Természetes parafa kéregtelenítve, vagy durván négyzetes alakúra vágva, vagy téglalap alakú tömb, lemez, lap vagy csík alakban (beleértve a parafa dugó gyártásához kivágott éles peremű nyersdarabokat is)
Ide tartozik a papír hátlapra rögzített vékony rétegű természetes parafából készült falborító tekercsben.

4503 Természetes parafából készült áru

4503 10 10 és 4503 10 90 Dugó és lezáró
Lásd a 4503 10 alszámhoz tartozó HR Magyarazatot.

4504 Agglomerált parafa (kötőanyaggal is) és ebből készült áru

4504 10 11 Habzó borhoz, beleértve a természetes parafa alátétlemez dugókat is

Ezen alszám alá tartoznak a habzóborok palackjaihoz alkalmazott hengeres dugók. Az ilyen dugók átmérője jelentősen nagyobb, mint a palack nyakáé, így azokat szorosan összenyomják, amikor a palackba bedugják. Használat után (vagyis ha már a palackból a dugót kihúzták) alakjuk olyan lesz, mint amelyet a 2204 21 06–2204 21 09 alszámhoz tartozó magyarázat ábrázol.

Az ilyen dugók felső része gyakran agglomerált parafából készült, míg alsó részük (azaz, amelyik érintkezik a habzóborral) természetes parafából áll:

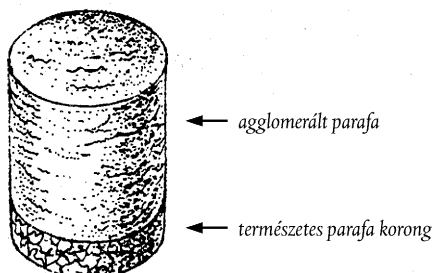

▼B**4504 10 19****Más**

Ide az agglomerált parafából készült, nem habzóbor palackjához szánt hengeres dugók tartoznak.

Nem ide osztályozandó a koronadugó lezárásához használt vékony parafakorongokat (4504 10 91 és 4504 10 99 alszámok).

**4504 10 91 és
4504 10 99****Más**

Ide tartoznak a koronadugóhoz használt agglomerált parafakorongok is.

4504 90 20**Dugó**

Ide tartoznak a nem hengeres alakú agglomerált parafából készült dugók. Az ilyen dugók pl. kúposak és lehet furat is a közepükben:

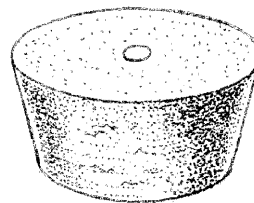
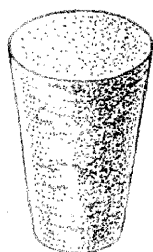

▼ B46. *ÁRUCSOPORT***SZALMÁBÓL, ESZPARTÓFŰBŐL VAGY MÁFONÁSANYAGBÓL
KÉSZÜLT ÁRUK; KOSÁRKÖTŐ- ÉS FONÁSÁRUK**

4601 Fonat és fonásanyagból készült hasonló áru csíknak összeállítva is; fonásanyag, fonat és fonásanyagból készült hasonló termék párhuzamos pászmákban lap alakban összekötve vagy szöve, késztermék is (pl. gyékényszőnyeg, lábtörlő, függöny)

**4601 21 10 -
4601 29 90** Gyékényszőnyeg, lábtörlő és függöny növényi anyagokból

Ezen alszámok alá tartozik:

1. durva, párhuzamos pászmákba összekötött vagy szőtt vagy lap alakban szőtt szalmából készült szőnyeg, mint pl. a kertészetben használt védőszőnyeg;
2. kínai gyékényszőnyeg és azonos technikával készült és azonos célra használt szőnyeg.

A kínai gyékényszőnyegek és lábtörlők közvetlenül a Cyperaceae család növényeinek (*Lepironia mucronata*) szárából és csíkjáiból készülnek; természetes állapotban vagy (általában vörösre) színezve mutatják be. Ezek a gyékényszőnyegek és lábtörlők szövöttek; a láncfonalak, amelyek növényi alapanyag szárait és csíkjait összefogják, laza szerkezetű fonadékot alkotnak. A szőnyegek többnyire egyedileg készülnek és szélük lehet textilcsikkal eldolgozott; a származási országból általában olyan tekercecsekben szállítják azokat, amelyben az egyes szőnyegek végeit összevarrták;

3. durva szövésű szőnyeg, mint pl. a kertészetben használt védőszőnyeg;
4. védőfal (pl. szalmából vagy gyékényből), amely a fent említett durva szövésű szőnyeghez azonos célra használatos, de alkalmas kerítések és gátak építéséhez való használatra is.

4602 Kosáráru, fonásáru és fonásanyagból közvetlenül kész alakban előállított más áru vagy a 4601 vtsz. alá tartozó anyagokból készült áru; szivacsból (luffaszivacs) készült áru

4602 11 00 Bambusznádból

Ide tartoznak a 4602 vtsz-hoz tartozó HR Magyarázat első bekezdés (i) és (ii) pontjában említett árucikkek pl. a 4601 21 alszám alá tartozó kisméretű, növényi anyagból készült szőnyegdarabok vagy lábtörlők összeállításával készült szőnyeg.

4602 19 10 Szalmából készült palackborító

Lásd a 4602 vtsz-hoz tartozó HR Magyarázat második bekezdésének (8) pontját.

▼B

4602 19 90

Más

Ide tartoznak:

1. a 4602 vtsz-hoz tartozó HR Magyarázat első bekezdés (ii) pontjában említett árucikkek pl. a 4601 29 alszám alá tartozó kisméretű, növényi anyagból készült szőnyegdarabok vagy lábtörlők összeállításával készült áru;
2. luffából (szivacsök) készült áru. A luffa, más néven növényi szivacs a 1404 90 00 alszám alá tartozik és egy tökféle növény (*Luffa cylindrica*) üreges szövetéből áll.

▼B

X. ÁRUOSZTÁLY

PAPÍRIPARI ROSTANYAG FÁBÓL VAGY MÁŠ
CELLULÓZTARTALMÚ ANYAGBÓL; VISSZANYERT (HULLADÉK
ÉS HASZNÁLT) PAPÍR VAGY KARTON; PAPÍR ÉS KARTON ÉS
EZEKBŐL KÉSZÜLT ÁRUK

47. ÁRUCSOPORT

PAPÍRIPARI ROSTANYAG FÁBÓL VAGY MÁŠ
CELLULÓZTARTALMÚ ANYAGBÓL; VISSZANYERT (HULLADÉK
ÉS HASZNÁLT) PAPÍR VAGY KARTON

Általános megjegyzés

A „fehérített” és „félíg-fehérített” kifejezések meghatározását lásd az árucsoporthoz tartozó HR Magyarázat Általános rendelkezései negyedik bekezdésében.

A rostanyagot akkor tekintik félíg vagy teljesen fehérítettnek, ha előállítás után olyan, változó erősségű kezelésnek tették ki, amely fehérségének (fényességének) növelését célozta valamilyen eljárással, különösen a rostanyag színanyagainak különböző mértékű kivonásával vagy módosításával vagy egyszerűen fluoreszcens anyag hozzáadásával.

4701 00 Mechanikai úton előállított facsiszolat

4701 00 10 Termomechanikai úton előállított facsiszolat

Lásd a 4701 vtsz-hoz tartozó HR Magyarázat negyedik bekezdésének utolsó albekezdését.

4701 00 90 Más

Lásd a 4701 vtsz-hoz tartozó HR Magyarázat negyedik bekezdésének első három albekezdését.

4703 Kémiai úton előállított, szódás vagy szulfátos papíripari rostanyag, az oldódó papíripari rostanyag kivételével

Lásd az árucsoporthoz tartozó Megjegyzések 1. pontját.

4703 11 00 Túlevelű fából

Ezen alszám alá elsősorban a fenyőből, erdei fenyőből vagy lucfenyőből készült papíripari rostanyag tartozik.

4703 19 00 Nem túlevelű fából

Ide általában a nyárfából és a rezgőnyárból, valamint a keményebb fajtákból, mint pl. bükk, gesztenye, eukaliptusz és egy sor trópusi fa, készült papíripari rostanyag tartozik. A rostok általában rövidebbek, mint a túlevelűekből készült rostanyagban.

4703 21 00 Túlevelű fából

Lásd a 4703 11 00 alszámhoz tartozó magyarázatot.

4703 29 00 Nem túlevelű fából

Lásd a 4703 19 00 alszámhoz tartozó magyarázatot.

4704 Kémiai úton előállított szulfítos papíripari rostanyag, az oldódó papíripari rostanyag kivételével

A 4703 vtsz-hoz és alszámjai-hoz tartozó magyarázat értelemszerűen vonatkozik erre a vámtarifaszámra is.

▼B

- 4706** **Papíripari rostanyag visszanyert (hulladék és használt) papírból vagy kartonból nyert szálakból vagy más cellulóztartalmú rostos anyagból**
- Lásd az árucsoporthoz tartozó HR Magyarázat Általános rendelkezéseinek harmadik bekezdését.
- 4706 10 00** **Pamutlinters rostanyag**
- A pamutlinters rostanyag, amelynek alfa-cellulóz tartalma általában nagyon magas (98–99 tömegszázalék) és hamutartalma pedig igen alacsony (kb. 0,05 tömegszázalék), úgy különböztethető meg a 1404 20 00 alszám alá tartozó, egyszerűen lap vagy tábla formára préselt pamutlinterstől, hogy rostjai (szálai), amelyeket néhány órán át maró szódoldatban nyomás alatt főztek, többé-kevésbé feltárt, míg a 1404 20 00 alszám alatti pamutlinters rostjai (szálai) általában megőrzik eredeti szerkezetüket és hosszúságukat, mivel nem mennek át ilyen kezelésen.
- 4707** **Visszanyert (hulladék és használt) papír vagy karton**
- Nem tartozik ide az olyan papírtekercs, amelynek külső rétege részben vízben elázott vagy más módon károsodott (48. árucsoport).
- 4707 10 00** **Fehéritetlen nátronpapír vagy -karton vagy hullámpapír vagy -karton**
- Lásd a 4707 10, 4707 20 és a 4707 30 alszámokhoz tartozó HR Magyarázatot.
- 4707 20 00** **Anyagában nem színezett, főként fehéritett kémiai rostanyagot tartalmazó más papír vagy karton**
- Lásd a 4707 10, 4707 20 és a 4707 30 alszámokhoz tartozó HR Magyarázatot.
- Ide tartozik a papírgyártás vagy -feldolgozás vagy a nyomdaipar hulladéka (pl. a vágási és nyírási hulladék) és a használt lyukkártya és -szalag. Az ilyen, újrahasznosításra szánt papír általában szinte teljes mértékben nyomtatás nélküli papírból áll.
- 4707 30 10 és 4707 30 90** **Főleg mechanikai facsiszolatot tartalmazó papír vagy karton (pl. újságpapír, folyóirat és hasonló nyomtatott papír)**
- Lásd a 4707 10, 4707 20 és a 4707 30 alszámokhoz tartozó HR Magyarázatot.

▼B48. *ÁRUCSOPORT***PAPÍR ÉS KARTON; PAPÍRIPARI ROSTANYAGBÓL, PAPÍRBÓL VAGY KARTONBÓL KÉSZÜLT ÁRUK****Általános megjegyzések**

A papírtekercecseket, amelyeknek külső rétege részben vízben elázott vagy más módon rongálódott, a 4801–4811 vtsz. megfelelő alszáma alá kell osztályozni.

4801 00 00 Újságpapír tekercsben vagy ívben

Lásd az árucsoporthoz tartozó Megjegyzések 4. pontját és a 4801 vtsz.-hoz tartozó HR Magyarázatot.

4802 Nem bevont papír és karton írásra, nyomtatásra vagy más grafikai célra, nem perforált lyukkártya- és lyukszalag-papír tekercsben vagy téglalap (beleértve a négyzet) alakú ívben, bármilyen méretben, a 4801 vagy a 4803 vtsz. alá tartozó papír kivételével; kézi merítésű papír és karton

Lásd az árucsoporthoz tartozó Megjegyzések 5. pontját.

4802 10 00 Kézi merítésű papír és karton

Lásd az árucsoporthoz tartozó HR Magyarázat Általános rendelkezések (B) részét és a 4802 vtsz.-hoz tartozó HR Magyarázat második és harmadik bekezdését.

4802 40 10 és 4802 40 90 Tapéta alappapír

A tapéta alappapír lehet fehér vagy színezett, különböző méretű, géppel készre munkált, sűrű, de rugalmas szerkezetű és durva felületű. Az egyik oldalán alkalmas bevonásra és/vagy nyomtatásra, a másik oldalán pedig a csiríz vagy más ragasztószer felkenésére. Ennek az alappapírnak a tapéta-gyártás és a tapétázás eljárásainak meg kell felelnie.

4803 00 Toalett vagy arcápoló selyem alappapír, törölköző vagy szalvéta alappapír, továbbá hasonló háztartási vagy egészségügyi cikk előállítására felhasználható, kreppelt, ráncolt, domborított, perforált, felületileg színezett, díszített vagy nyomtatott alappapír, cellulózvatta és cellulózszálból álló szövedék tekercsben vagy ívben

4803 00 10 Cellulózvatta

Lásd a 4803 vtsz.-hoz tartozó HR Magyarázat, első bekezdés, (2) pont, második alpontját.

A nyitott elrendezésű szövedéken kis lyukak látszanak, amikor fény világít át rajta.

▼B

- 4803 00 31 és
4803 00 39** **Krepp papír és cellulózsálakból álló szövedék (tissu),
amelynek tömege**
- A „krepp papír” kifejezés meghatározásához lásd a 4808 vtsz-hoz tartozó HR Magyarázat első bekezdésének (2) pontját.
- A zárt elrendezésű szövedék tömörebb és homogénebb szerkezetű mint a cellulózvatta.
- 4804** **Nem bevont nátronpapír és -karton tekercsben vagy
ívben a 4802 vagy 4803 vtsz. alá tartozók kivételével**
- A „nátronpapír és -karton” kifejezés meghatározására lásd az árucsoporthoz tartozó Megjegyzések 6. pontját.
- A nátronpapír és -karton nagy mechanikai erősséggel rendelkezik. Töltőanyagot általában nem tartalmaz és meglehetősen nagy méretű, majdnem mindig átlátszatlan, legtöbb esetben gépi simítású (azaz csak az egyik oldalán kalanderezett) és általában látható vízjelekkel ellátott.
- A nátronpapír és -karton kiváló csomagoló- és burkolóanyag. Használatos még elektromos kábelek burkolására, hullámpapír lemezek sima oldallapjaként, papírfonal gyártásához és kátrányos, bitumenes vagy aszfaltozott papír vagy karton előállításához.
- 4804 11 11 –
4804 19 90** **Nátron csomagolópapír és karton (kraftliner)**
- Lásd az árucsoporthoz tartozó Alszámos megjegyzések 1. pontját és a vonatkozó HR Alszámos magyarázatot.
- 4804 21 10 –
4804 29 90** **Nátron zsákpapír**
- Lásd az árucsoporthoz tartozó Alszámos megjegyzések 2. pontját és a vonatkozó HR Alszámos magyarázatot.
- 4804 31 51** **Elektromos-műszaki szigetelő nátronpapír**
- Ez alá az alszám alá tartozik a kondenzátorpapír és kábelpapír.
- A kondenzátorpapír vékony papír, amelyet elektromos kondenzátorok szigetelőanyagában használnak. A szálak, amelyekből előállítják a papírt, jelentős tisztítási eljárásokon mennek keresztül, hogy a lap porózusságát minimumra csökkentsék és minden idegen anyagot (különösen a fémeket) gondosan eltávolítsanak.
- A kábelpapírt átalakító tekercsek elektromos kábeleinek szigetelésére vagy más elektromos célokra szigetelőnek tervezték. Nagyon jó szigetelő tulajdonságokkal kell rendelkeznie és ezért nincs benne semmilyen fémes vagy savas rész vagy más elektromosan vezetőképes szennyeződés.
- 4804 41 91** **Impregnált nátronpapír**

▼ B

Ez a fajta papír és karton főleg farostból áll, tömege négyzetméterenként több mint 185 g, de kevesebb mint 225 g és általában 125 cm-nél szélesebb, de 165 cm-nél keskenyebb tekercsekben kiserelt. A Rostanyag- és Papíripari Technikai Szövetség (TAPPI) által megállapított szabványok alapján működő Gurley porózusságmérővel mért porózussági indexe kisebb 13 másodpercnél 100 cm³ és 40 másodpercnél 300 cm³ levegőre vetítve.

Az impregnálásra szánt nátronpapír az itatóspapírhoz hasonlóan viselkedik. A papírra újonnan rajzolt vonalon végig húzható úgy az ujjunk, hogy a tinta nem maszatolódik el.

A kifejezetten impregnálásra szánt nátronpapírt szintetikus gyantával való impregnálásra tervezték, laminált lapok magas nyomáson történő előállítására céljából.

4805 Nem bevont más papír és karton tekercsben vagy ívben az árucsoporthoz tartozó Megjegyzések 3. pontjában megengedettnél nem nagyobb mértékben megmunkálva vagy feldolgozva

4805 11 00 Hullám alappapír félkémiai eljárással nyert nyersanyagból

Lásd az árucsoporthoz tartozó Alszámos megjegyzések 3. pontját.

4805 12 00 Hullám alappapír szalma alapú papíripari nyersanyagból

Lásd az árucsoporthoz tartozó Alszámos megjegyzések 4. pontját.

4805 19 10 Wellenstoff

Lásd a 4805 19 alszámhoz tartozó HR Magyarázatot.

4805 24 00 és 4805 25 00 Testliner (visszanyert bevonó karton)

Lásd az árucsoporthoz tartozó Alszámos megjegyzések 5. pontját.

4805 30 00 Szulfid csomagolópapír

Lásd az árucsoporthoz tartozó Alszámos megjegyzések 6. pontját.

4805 40 00 Szűrőpapír és -karton

Lásd a 4805 40 alszámhoz tartozó HR Magyarázatot.

4805 50 00 Nemezpapír és -karton

Lásd a 4805 50 alszámhoz tartozó HR Magyarázatot.

4806 Növényi pergamen, zsírpapír, pauszpapír (átmásolópapír) és pergamenpapír és más fényezett, átlátszó vagy áttetsző papír, tekercsben vagy ívben

4806 10 00 Növényi pergamen

Lásd a 4806 vtsz-hoz tartozó HR Magyarázat első négy bekezdését.

▼ B

4806 20 00	Zsírpapír
	Lásd a 4806 vtsz-hoz tartozó HR Magyarázat ötödiktől a nyolcadikig terjedő bekezdéseit.
4806 30 00	Pauszpapír (átmásolópapír)
	Lásd a 4806 vtsz-hoz tartozó HR Magyarázat kilencedik bekezdését.
4806 40 10 és 4806 40 90	Pergamenpapír és más fényezett, átlátszó vagy áttetsző papír
	Lásd a 4806 vtsz-hoz tartozó HR Magyarázat tizedik és tizenegyedik bekezdését.
4808	Hullámpapír és -karton (egy vagy két oldalon sima papírral beborított is), kreppelt, redőzött, domborított vagy perforált papír és karton tekercsben vagy ívben, a 4803 vtsz. alá tartozók kivételével
4808 10 00	Hullámpapír és -karton, perforálva is
	Lásd a 4808 vtsz-hoz tartozó HR Magyarázat (1) pontját.
4808 40 00	Nátronpapír kreppelve vagy redőzve, domborítva vagy perforálva is
	Lásd a 4808 vtsz-hoz tartozó HR Magyarázat (2), (3) és (4) pontját.
4808 90 00	Más
	Lásd a 4808 vtsz-hoz tartozó HR Magyarázat (2), (3) és (4) pontját.
4809	Karbonpapír, önmásolópapír és más másoló vagy átiró más papír, nyomtatott is (beleértve a sokszorosító stencilezéshez vagy az ofszet nyomólemezhöz való bevont vagy impregnált papírt is), tekercsben vagy ívben
4809 20 00	Önmásolópapír
	Lásd a 4816 vtsz-hoz tartozó HR Magyarázat (A) (2) pontját. Az ezen alszám alá tartozó termékek meg kell felelniük az árucsoporthoz tartozó Megjegyzések 8. pontjában megadott méretbeli követelményeknek.
4809 90 00	Más
	Ezen alszám alá a 4816 vtsz-hoz tartozó HR Magyarázat (A) (1) pontjában említett termékek és más másoló- vagy átirópapírok tartoznak, mint például a hőmásolópapír és a sokszorosító stencilezéshez vagy az ofszet nyomólemezhöz való bevont vagy impregnált papír. Az ezen alszám alá tartozó áruk meg kell felelniük az árucsoporthoz tartozó Megjegyzések 8. pontjában megadott méretbeli követelményeknek.
4810	Papír és karton egyik vagy mindkét oldalán kaolinnal (kínai agyaggal) vagy más szervetlen anyaggal bevonva, kötőanyag felhasználásával is, de más bevonat nélkül, felületileg színezett, díszített vagy nyomtatott is, tekercsben vagy téglalap (beleértve a négyzet) alakú ívben, bármilyen méretben

▼B

**4810 13 00 –
4810 19 00 –** **Papír és karton írásra, nyomtatásra vagy más grafikai célra, amely nem, vagy legfeljebb 10 tömegszázalék mechanikai vagy vegyi-mechanikai eljárással nyert rostanyagot tartalmaz**

Lásd a 4810 13, 4810 14, 4810 19, 4810 22 és 4810 29 alszámokhoz tartozó HR Magyarázatot.

**4810 22 00 –
4810 29 80 –** **Papír és karton írásra, nyomtatásra vagy más grafikai célra, amely 10 tömegszázaléknál több mechanikai vagy vegyi-mechanikai eljárással nyert rostanyagot tartalmaz**

Lásd a 4810 13, 4810 14, 4810 19, 4810 22 és 4810 29 alszámokhoz tartozó HR Magyarázatot.

4810 22 00 **Kis négyzetmétertömegű bevont papír**

Lásd az árucsoporthoz tartozó Alszámos megjegyzések 7. pontját.

**4810 92 10 –
4810 92 90 –** **Többrétegű**

Lásd a 4805 vtsz-hoz tartozó HR Magyarázat második bekezdésének (2) pontját.

4811 **Papír, karton, cellulózvatta és cellulózszálból álló szövődék bevonva, impregnálva, borítva, felületileg színezve, díszítve vagy nyomtatva, tekercsben vagy téglalap (beleértve a négyzet) alakú ívben, bármilyen méretben a 4803, 4809 vagy a 4810 vtsz. alá tartozók kivételével**

E vámtarifaszám alá bizonyos papír- vagy kartonalapú, falborítónak nem alkalmas padlóborítók tartoznak.

Azok a termékek, amelyek padlóborítóként és falborítóként is felhasználhatók (4823 vtsz.), nem tartoznak e vámtarifaszám alá.

4811 10 00 **Kátránnyal, bitumennel vagy aszfalttal bevont papír és karton**

Ezen alszám alá tartozik az aszfalttal impregnált két kreppelt lemezből és egy közéjük beillesztett vékony alumínium fóliából álló vízhatlan (damp-proofing) papír.

Nem tartozik ezen alszám alá az aszfalttal vagy hasonló anyaggal teljesen átitatott vagy mindkét oldalán bevont karton tetőfedőlemez céljára (6807 vtsz.).

**4811 51 00 és
4811 59 00** **Műanyaggal bevont, impregnált vagy beborított papír és karton (a ragasztóanyaggal bevont kivételével)**

A műanyaggal bevont vagy borított papír és karton csak akkor tartozik ez alá az alszám alá, ha a műanyag vastagsága nem haladja meg a teljes vastagság felét (lásd az árucsoporthoz tartozó Megjegyzések 2. g) pontját).

▼ B**4811 60 00 Viasszal, parafinviasszal, sztearinnal, olajjal vagy glicerinrel bevont, impregnált vagy borított papír és karton**

Ezen alszám alá tartozik a parafinozott papír és karton, amelyet tej vagy gyümölcsle tárolására szolgáló dobozok vagy hanglemez tasakok stb. gyártására használnak, és amelyet az egyik oldalán a benne tárolt árukra vonatkozó nyomtatott betűkkel vagy illusztrációkkal láttak el.

4811 90 00 Más papír, karton, cellulózvatta és cellulózszálból álló szövedék

Ide tartoznak a végtelen formák. A végtelen forma szabályos távolságokra keresztben perforált, a folyamatos lyukso-rozat mentén leválasztható lapokból áll, általában hajtogatva vagy tekercs formájában. Olyan nyomtatott anyagot tartalmaz, amely kitöltést igényel. Ezek a termékek oldalsó vezető lyukakkal is rendelkezhetnek, amely lehetővé teszi használatukat különösen gyorsnyomatókban vagy könyvelőgépekben.

Nem tartozik ez alá az alszám alá a sokszorosított üzleti űrlap végtelen formában (4820 40 00 alszám).

4816 Karbonpapír, önmásolópapír és más másoló vagy átíró más papír (a 4809 vtsz. alá tartozók kivételével), a sokszorosító stencil- és az ofszet nyomólemezpapír, dobozba kiserelve is**4816 20 00 Önmásolópapír**

Lásd a 4816 vtsz-hoz tartozó HR Magyarázat (A) (2) pontját. Az ide tartozó termékek nem lehetnek az árucsoport Megjegyzéseinek 8. pontjában meghatározott méretűek (4809 vtsz.).

4816 90 00 Más

Lásd a 4816 vtsz-hoz tartozó HR Magyarázat (A) (1) és (3) pontját és (B) (1) pontját. Az ezen alszám alá tartozó termékek nem lehetnek az árucsoporthoz tartozó Megjegyzések 8. pontjában meghatározott méretűek (4809 vtsz.).

Ezen alszám alá tartozik az ofszet lemez is papírból vagy kartonból (lásd a 4816 vtsz-hoz tartozó tartozó HR Magyarázat (B) rész (2) pontjának második mondatát). Ezeknek a termékeknek semmiféle méretelőírásokat nem kell teljesíteniük.

4818 Toalett- (WC-) és hasonló papír, háztartási vagy egészségügyi célra szolgáló cellulózvatta vagy cellulózszálból álló szövedék, legfeljebb 36 cm széles tekercsben vagy méretre vagy alakra vágva; zsebkendő, tisztítókendő, törölő, asztalterítő, szalvéta, lepedő és hasonló háztartási, egészségügyi vagy kórházi cikk, ruházati cikk és ruházati tartozék papíripari rostanyagból, papírból, cellulózvattából vagy cellulózszálból álló szövedékből**4818 90 10 és 4818 90 90 Más**

Ezen alszámok alá tartoznak a betegági pelenkák.

▼B

- 4819** **Doboz, láda, tok, zsák és más csomagolóeszköz papírból, kartonból, cellulózvattából vagy cellulózszálból álló szövetékből; iratgyűjtő doboz, levéltartó doboz és hasonló cikk papírból vagy kartonból irodai, üzleti vagy hasonló célra**
- 4819 20 00** **Összehajtható doboz, láda és tok, a hullámpapírból vagy -kartonból készültek kivételével**
- Lásd a 4819 vtsz-hoz tartozó HR Magyarázat (A) pontjának második bekezdését.
- 4819 60 00** **Iratgyűjtő doboz, levéltartó doboz, tárolódoboz és hasonló cikk irodai, üzleti vagy hasonló célra**
- Lásd a 4819 vtsz-hoz tartozó HR Magyarázat (B) pontját.
- 4820** **Regiszter, üzleti könyv, jegyzetfüzet (notesz), megrendelőkönyv, orvosi vénytömb, írókönyv, előjegyzési jegyzetkönyv, napló és hasonló termék, iskolai füzet, írókönyv, iratrendező (cserélhető lapokkal vagy más), dosszié, iratborító, sokszorosított üzleti űrlap, karbon betétlapos tömb és más irodaszer papírból vagy kartonból; album, minták vagy gyűjtemények számára és könyvborító papírból vagy kartonból**
- 4820 40 00** **Sokszorosított üzleti űrlap és karbon betétlapos tömb**
- Lásd a 4820 vtsz-hoz tartozó HR Magyarázat első bekezdésének (4) és (5) pontját.
- Lásd a 4811 90 00 alszámhoz tartozó magyarazatot is.
- 4823** **Más papír, karton, cellulózvatta és cellulózszálból álló szöveték méretre vagy alakra vágva; más termék papíripari rostanyagból, papírból, kartonból, cellulózvattából vagy cellulózszálból álló szövetékből**
- 4823 20 00** **Szűrőpapír és -karton**
- Lásd a 4823 vtsz-hoz tartozó HR Magyarázat második bekezdésének (1) pontját.
- 4823 90 85** **Más**
- Lásd a 4823 vtsz-hoz tartozó HR Magyarázat második bekezdésének (3) és (6)–(17) pontját.
- Ezen alszám alá tartoznak azok a termékek, amelyek padlóborítóként és falborítóként egyaránt felhasználhatók.
- Ezen alszám alá tartozik a kondenzátorpapír is, amelyet mint elektromos szigetelőpapírt, kondenzátorokban, szigetelőanyagként használnak. Nagyon egyenletes, rendkívül vékony (vastagsága általában 0,006 mm-től 0,02 mm-ig terjed) és teljesen pórusmentes. Általában szódás vagy szulfátos papírpépből és néha rongypépből készítik. A kondenzátorpapír kémiaiilag semleges, még a kisebb fémreszektől is mentes és nagyon jó mechanikai és szigetelő tulajdonságokkal rendelkezik (dielektrikus vesztesége nincs).

▼ B49. *ÁRUCSOPORT***KÖNYVEK, ÚJSÁGOK, KÉPEK ÉS MÁS NYOMDAIPARI TERMÉKEK;
KÉZIRATOK, GÉPÍRÁSOS SZÖVEGEK ÉS TERVRAJZOK**

- 4901** Nyomtatott könyv, brosúra, röpirat és hasonló nyomtatvány, egyes lapokban is
- 4901 99 00** Más
Lásd az árucsoporthoz tartozó Megjegyzések 3. pontját.
- 4905** Nyomtatott térkép és vízrajzi vagy minden más hasonló nyomtatott térkép, beleértve az atlaszt, falitérképet, helyrajzi térképet és földgömböt is
- 4905 10 00** Földgömb
Lásd a 4905 vtsz-hoz tartozó HR Magyarázatot, nem tartozik ide kezdetű bekezdése előtti utolsó bekezdését, valamint a nem tartozik ide kezdetű bekezdés f) pontját.
- 4905 91 00 és 4905 99 00** Más
Ezen alszámok alá tartoznak a reklámcélokból megjelölt, helyrajzilag hiteles térképek, reklámanyagot tartalmazók is (például gumi- vagy autógyárak, ásványolaj-társaságok, stb. által megjelölt autóstérképek).
- 4907 00** Forgalomban lévő vagy forgalomba bocsátásra szánt posta-, illeték- vagy hasonló postatiszta bélyeg abban az országban, ahol névértéke van vagy lesz; bélyegzőlenyomattal ellátott papír; bankjegy; csekk úrlap; részvény, értékpapír vagy kötvény és hasonló jogcímű okmányok
- 4907 00 10** Posta-, illeték- és hasonló bélyeg
Lásd a 4907 vtsz-hoz tartozó HR Magyarázat (A) pontját.
- 4908** Levonókép (levonómatrica)
- 4908 10 00** Üvegesíthető levonókép (levonómatrica)
Lásd a 4908 vtsz-hoz tartozó HR Magyarázat harmadik bekezdését.
- 4911** Más nyomtatvány, beleértve a nyomtatott képet és fényképet is
- 4911 10 10 és 4911 10 90** Kereskedelmi reklámanyag, katalógus és hasonló
Lásd a 4911 vtsz-hoz tartozó HR Magyarázat ötödik bekezdésének (1) pontját.
- 4911 10 10** Kereskedelmi katalógus
Az ide tartozó kiadványok termékek leírását vagy illusztrációit tartalmazzák, valamint megadják azok árát és rendelési számát.
- 4911 91 00** Kép, minta és fénykép
Ezen alszám alá tartoznak a 3703 vtsz. alá tartozó termékek megvilágítva és előhívva.

▼B

Ugyancsak ide tartoznak a művészi fólianyomatok (művészeti selyem-szitanyomás), akkor is, ha a művész aláírta vagy megszámozta.

4911 99 00

Más

Nem tartozik ide a nyomtatvány, úgy mint az utazásra szóló jegy és a beszállókártya egy vagy több mágneses csikkal (8523 21 00 alszám).



XI. ÁRUOSZTÁLY

TEXTILIPARI ALAPANYAGOK ÉS TEXTILÁRUK

Általános megjegyzések

1. Mint a HR Magyarázatból kitűnik (lásd az áruosztályhoz tartozó magyarázat Általános rendelkezéseinek utolsó bekezdését), a XI. áruosztály két részre osztható:

- a) az első részben (50–55. árucsoport) a textilalanyagokat fajtájuknak megfelelően csoportosították, a többféle textilalanyagból álló termékek osztályozását az áruosztályhoz tartozó Megjegyzések 2. pontja szabályozza;
- b) a második részben (56–63. árucsoport), az 5809 00 00 és 5902 vtsz-ok kivételével, a textilanyagokat anyaguk szerint nem különböztették meg sem az árucsoport, sem a vámtarifaszámok szintjén. Az 56–63. árucsoportokon belül ugyanakkor számos vtsz-t tovább osztottak az alkotó textilanyagok függvényében. Ezekben az esetekben, az ezen alszámok alá történő osztályozásnak összhangban kell lennie az áruosztályhoz tartozó Alszámos megjegyzések 2. pontjával.

2. Az áruosztályhoz tartozó Alszámos megjegyzések 2. pontja tartalmazza az 56–63. árucsoportba tartozó, két vagy több textilalanyagból készült áruk osztályozását meghatározó szabályokat. Ezeket az árukat a túlsúlyban lévő textilanyagok megfelelő alszám alá kell osztályozni, és ahol szükséges, figyelembe kell venni az áruosztályhoz tartozó Megjegyzések (2) (B) pontját is.

Ezen szabályok alkalmazása során, mindamelllett, az áruosztályhoz tartozó Alszámos megjegyzések (2) (B) bekezdése a)–c) pontjait is figyelembe kell venni.

3. Az áruosztályhoz tartozó Megjegyzések 2. pontjára vonatkozó értelmezési irányelveket a HR Magyarázat vonatkozó részei tartalmazzák [lásd például az ezen áruosztályhoz tartozó magyarázat Általános rendelkezéseinek (I) (A) részét].

A Megjegyzések 2. pontjának alkalmazásakor nem kell figyelembe venni:

- a) a szegélyben lévő fonalakat, feltéve, hogy nem képezik a befejezett termék meghatározó részét, mint például bizonyos, esernyőkhöz és kendőkhöz használt anyagok szegélyei;
- b) az anyagba belekevert, a vágás helyét mutató elválasztó fonalakat;
- c) anyag végein lévő fonalakat (igaz fonalak), ha ezek olyan textilanyagból állnak, amelyek különbözik attól, amiből maga az anyag áll.

4. A nem fehérített, fehérített és színezett kifejezés jelentését, ha azt fonallal kapcsolatban alkalmazzák, illetve a nem fehérített, fehérített, festett, különféle színű fonalból szőtt és nyomott kifejezések jelentését, ha azt szövettel kapcsolatban alkalmazzák, az áruosztályhoz tartozó Alszámos megjegyzések (1) a)-h) pontjai tartalmazzák.

5. A különböző szövémódok leírását lásd az áruosztályhoz tartozó HR Magyarázat Általános rendelkezések (I) (C) részének Alszámos magyarázatában.

▼B50. *ÁRUCSOPORT***SELYEM**

5004 00 **Selyemfonal (a selyemhulladékból készült fonal kivételével), nem a kiskereskedelem számára szokásos módon kiserelve**

5004 00 10 **Fehéritetlen, mosott vagy fehéritett**

A fehéritetlen selyemszálak egy vagy több megsodort grege (grézs) fonalat tartalmaznak; ezeket még nem hámtalanították (nem vonták ki a szericint). A fehéritetlen selyemszálak max. 30 % szericint (természetes ragasztóanyag) tartalmaznak és a legtöbb esetben még megvan természetes, enyhén sárgás színük. A fehéritetlen selyemszálakat általában tovább kezelik, de akár közvetlenül is beledolgozhatják az anyagba.

A fehéritetlen selyemszálak mosása hámtalanítja azokat (kivonja a szericint), és ennek során az egyágú szálak az őket beborító szericintől megtisztulnak. Ezt általában forró szappanos vízzel vagy hígított káliúggal végzik.

A még jelenlévő természetes színeket a fehérités tünteti el.

5005 00 **Fonal selyemhulladékból, a kiskereskedelem számára szokásos módon kiserelt fonal kivételével**

5005 00 10 **Fehéritetlen, mosott vagy fehéritett**

Az 5004 00 10 alszámhoz tartozó magyarázat értelemszerűen alkalmazandó.

5007 **Szövet selyemből vagy selyemhulladékból**

5007 20 11 - **Más szövet, legalább 85 tömegszázalék selyem- vagy selyemhulladék- (a burettselyem kivételével) tartalommal**
5007 20 71

Lásd az 5007 20 alszámhoz tartozó HR Magyarázatot.

5007 20 11 és
5007 20 19

Krepp

Az ezen alszám alá tartozó szövetek általában könnyűek és befejezett állapotban szemcsés vagy hullámos megjelenésűek, ami annak a következménye, hogy magas sodratú (általában 2 000–3 600 fordulat méterenként) kreppfonalból készülnek, amelyek természetüktől fogva hajlamosak hurok formálására.

Az említett fonalakat felhasználhatják a láncfonalban, a vetülékfonalban vagy mindkettőben, akár önmagában, akár alacsony sodratú fonallal keverve is. Az ellentétes sodratú fonalak gyakran váltakoznak, azaz az S sodratú fonalakat Z sodratúak követik, azért hogy ellenkező irányba orientálják a szomszédos fonalak sodrásra való hajlamosságát, így biztosítva a hullámosság egyensúlyát.

Ide tartozik az igazi krepp, azaz amelyikben legalább a láncfonal vagy a vetülékfonal nagy része kreppfonalból áll. A legismertebbek: a de chine, a marocain, a georgette, a satin krepp, a charmeuse krepp és a chiffon krepp.

▼B

Az olyan szövetet, amely csak az egyik oldalán kreppelt vagy a felülete egy részén (zsinórok, szalagok, vagy minták), ugyancsak ide kell osztályozni.

Nem tartozik ide az olyan szövet, amelyben a krepp hatást nem kreppfonalak használatával érik el, például, amelyekben a krepp megjelenést különleges szövéssek (például sable) és különböző méretű és sodratú fonalak kombinált használata eredményezi.

5007 20 21 -
5007 20 39

Kínai nyersselyem, habutai, honan, santungselyem, festetlen nyers selyem és hasonló távol-keleti szövet, tiszta selyemből (nem keverve burettel vagy más selyemhulladékkal vagy más textilanyaggal)

Az ezen alszámok alá tartozó szövetek különböző egyedi jelleggel rendelkeznek minőségük, mintázottságuk és megjelenésük alapján.

Leggyakrabban házi készítésű kézi szövőszéken készülnek egyszerű szövéssel (vászonkötés, sávolykötés, szatén) nyers, (nem cérmázott) sodrat nélküli selyem elemi szálakból. A szegélyeik gyakran hibásak. Tarisznya formára hajtják össze: hosszában a két végüket összeillesztik és az anyagra ráhajtják, aztán az anyagot köréjük hajtják. Néhány fajtánál (különösen a kínaiaknál) néha másfajta összehajtási módot is alkalmaznak; az egyik vége alul, a másik felül van, majd a hossza mentén yardonként (0,91 m) négyszer visszahajtják.

Lehetnek azonban másképpen kiserelve is, például feltelve.

Ezek a szövetek a következők:

1. Habutai; sodrat nélküli egyedi szálakból szőtt vászon- vagy sávolykötésű japán szövet. A habutai kifejezés általában a vászonkötéssel szőtt, a sávoly habutai pedig a sávolykötéssel szőtt szövetet jelenti.

Fehérítetlen állapotban ezek a szövetek érdes tapintatúak és szürkés- vagy piszkosfehér árnyalatúak. Mosás (például fehérítés) után, vagyis amikor a selyem ragasztóanyagot eltávolítják, fehér vagy fehéres színűvé válnak és további feldolgozás nélkül felhasználhatók készáruk előállítására.

A fehérítésüket követően általában írezik vagy tömörítik; ezek az eljárások tömöttebb állagot, fényesebb megjelenést és nagyobb tömeget eredményeznek;

2. Pongee (kínai nyersselyem); kínai szövetek, név szerint shantung, honan, assan, antung, ninghai, attól függően, hogy melyik vidékről származik. Ezek a szövetek viszonylag vastagok és nehezebbek, mint a fent említett japánok; fehérítetlen állapotban sárgás vagy vöröses árnyalatúak, mosás után a fehérítetlen vagy teljesen kimosott lenhez vagy batiszthoz hasonló színűek. Lehetnek bordázottak is, amennyiben felselyem szövetkötéssel (vászonkötéssel) állítják elő, különböző vastagságú szálakból;

▼B

3. Tussah (vagy tussore); Északkelet-India egyik vidékéről származó szövet, amelyet egy vad selyemhernyófaj selyemből szőnek. A kifejezés kiterjedt a kínai szövetre is és ma már tölgyfalevelekkel táplálkozó, vad selyemhernyófaj által készített selyemből néhány távol-keleti országban előállított, hasonló típusú szövetet is jelent;
4. Corah; Calcutta környékén előállított szövet, amely nagyban hasonlít a japán habutaihoz, de abban különbözik tőle, hogy kevésbé szabályos és vékonyabb fonalból készítik. Jellemző rá a szegélyén áthaladó paszomány jelenléte.

5007 20 41 Áttetsző szövet (nyitott szövés)

Az áttetsző szövetek (nyitott szövésűek) azok, amelyekben az egyedi lánc- és egyedi vetülékfonalak közötti térköz legalább akkora, mint a felhasznált fonalak átmérője.

5007 20 61 57 cm-t meghaladó, de legfeljebb 75 cm szélességgel

Ezen alszám alá leginkább a nyakkendőkészítésre használt szövetvégek (fabric widths) tartoznak.

▼B*51. ÁRUCSOPORT***GYAPJÚ, FINOM VAGY DURVA ÁLLATI SZŐR; LÓSZŐRFONAL ÉS SZÖVET**

5102	Finom és durva állati szőr, nem kártolva, nem fésülve
5102 11 00	Kasmír kecske szőre Lásd az 5102 11 alszámhoz tartozó HR Magyarázatot.
5103	Gyapjú vagy finom vagy durva állati szőr hulladéka, beleértve a fonalhulladékot is, a foszlatott anyag kivételével
5103 10 10	Nem karbonizált A nem karbonizált kifejezés értelmezéséhez lásd az 5101 vtsz-hoz tartozó HR Magyarázat harmadik bekezdésének (B) pontját.
5103 10 90	Karbonizált A karbonizált kifejezés értelmezéséhez lásd az 5101 vtsz-hoz tartozó HR Magyarázat harmadik bekezdésének (C) pontját.
5105	Kártolt vagy fésült gyapjú, finom vagy durva állati szőr (beleértve a fésült gyapjú darabokat is)
5105 21 00	Fésült gyapjú darabokban A fésült gyapjú darabokban kifejezés értelmezéséhez lásd az 5105 vtsz-hoz tartozó HR Magyarázata hetedik bekezdését.
5105 31 00	Kasmírkecske szőre Lásd az 5102 11 alszámhoz tartozó HR Magyarázatot.
5106	Kártolt gyapjú fonal a kiskereskedelem számára szokásos módon kiserelt fonal kivételével
5106 10 10	Fehérítetlen A fehérítetlen gyapjúfonalak különböző eljárásokkal teljesen megtisztított gyapjúból készült fonalak. Nem fehérítettek, festettek vagy nyomottak és ezért még rendelkeznek a gyapjú természetes színével. Lásd még az áruosztályhoz tartozó Alszámos megjegyzés 1. b) pontját.
5106 20 10	Legalább 85 tömegszázalék gyapjú- és finomállatiszõrtartalommal Ezen alszámok alá csak a 85 vagy nagyobb tömegszázalék gyapjú és finom állati szőr keverékét tartalmazó fonal tartozik, amelyben a gyapjú túlsúlyban van a finom állati szőrrel szemben; ellenkező esetben a fonalat az 5108 vtsz. alá kell osztályozni.

▼ B

5106 20 91	Fehéritetlen
	Az 5106 10 10 alszámhoz tartozó magyarázat értelemszerűen alkalmazandó.
5107	Fésült gyapjú fonal, a kiskereskedelem számára szokásos módon kiserelt fonal kivételével
5107 10 10	Fehéritetlen
	Lásd az 5106 10 10 alszámhoz tartozó magyarázatot.
5107 20 10 és 5107 20 30	Legalább 85 tömegszázalék gyapjú- és finom állati szőr tartalommal
	Ezen alszámok alá csak a 85 vagy nagyobb tömegszázalék gyapjú és finom állati szőr keverékét tartalmazó fonal tartozik, amelyben a gyapjú túlsúlyban van a finom állati szőrrel szemben; ellenkező esetben a fonalat az 5108 vtsz. alá kell osztályozni.
5107 20 10	Fehéritetlen
	Az 5106 10 10 alszámhoz tartozó magyarázat értelemszerűen alkalmazandó.
5107 20 51	Fehéritetlen
	Az 5106 10 10 alszámhoz tartozó magyarázat értelemszerűen alkalmazandó.
5107 20 91	Fehéritetlen
	Az 5106 10 10 alszámhoz tartozó magyarázat értelemszerűen alkalmazandó.
5108	Finom állati szőrből készült (kártolt vagy fésült) fonal, a kiskereskedelem számára szokásos módon kiserelt fonal kivételével
5108 10 10	Fehéritetlen
	Az 5106 10 10 alszámhoz tartozó magyarázat értelemszerűen alkalmazandó.
5108 20 10	Fehéritetlen
	Az 5106 10 10 alszámhoz tartozó magyarázat értelemszerűen alkalmazandó.

▼B52. *ÁRUCSOPORT***PAMUT**

- 5201 00** **Pamut nem kártolva, vagy nem fésülve**
- 5201 00 10** **Szívóképessé tett vagy fehéritett**
- A szívóképessé tett pamut viszonylag nagy mennyiségű nedvesség felszívására képes.
- A fehéritett pamut olyan pamut, amelyből a színes idegen anyagokat, amelyeket más módon nem lehet eltávolítani, különböző vegyszerek útján oxidációval vagy redukcióval távolítottak el.
- 5208** **Pamutszövet, legalább 85 tömegszázalék pamuttartalommal, legfeljebb 200 g/m² tömegben**
- 5208 11 10** **Szövet kötszer és orvosi géz gyártásához**
- Ezek finom, gézszerű vászonkötésű szövetek, csúszásra általában hajlamosak. Egyedi szálakból készülnek, négyzetcentiméterenként 28 szálnál kevesebbet tartalmaznak.
- 5208 21 10** **Szövet kötszer és orvosi géz gyártásához**
- Lásd az 5208 11 10 alszámhoz tartozó magyarázatot.
- 5209** **Pamutszövet, legalább 85 tömegszázalék pamuttartalommal, 200 g/m² -t meghaladó tömegű**
- 5209 42 00** **Denimszövet**
- Lásd az árucsoporthoz tartozó Alszámos megjegyzés (1) bekezdését és az áruosztályhoz tartozó HR Magyarázat Általános rendelkezéseinek I. (C) részéhez tartozó Alszámos magyarázatát.
- 5211** **Pamutszövet, 85 tömegszázaléknál kevesebb pamuttartalommal, elsősorban vagy kizárólag műszállal keverve, 200 g/m² -t meghaladó tömegű**
- 5211 42 00** **Denimszövet**
- Lásd az árucsoporthoz tartozó Alszámos megjegyzés (1) bekezdését és az áruosztályhoz tartozó HR Magyarázat Általános rendelkezéseinek I. (C) részéhez tartozó Alszámos magyarázatát.
- 5211 49 10** **Jacquard-szövet**
- A Jacquard-szövet anyagában mintás szövet, amelyet egyedi láncfonalak kiemelésével állítanak elő. Ily módon finom rajzolatú, nagyon különböző mintázatokat állítanak elő. Főleg bútorok kárpitozásához, matracok borításához és függönyanyagként használják.

▼B53. *ÁRUCSOPORT***MÁS NÖVÉNYI TEXTILSZÁLAK; PAPIRFONAL ÉS PAPIRFONALBÓL
SZÓTT SZÖVET****5308 Fonal más növényi textilrostból; papírfonal****5308 10 00 Kókuszrost fonal**

Csak az egy vagy két sodratú kókusz(rost)fonal tartozik ezen alszám alá. A három vagy több sodratot tartalmazó kókuszrost fonal, az áruosztályhoz tartozó Megjegyzések (3) bekezdésének (A) d) pontja értelmében, az 5607 vtsz. alá osztályozandó.

▼B54. *ÁRUCSOPORT***SZINTETIKUS VAGY MESTERSÉGES VÉGTELEN SZÁLAK
(VÉGTELEN MŰSZÁLAK); SZINTETIKUS VAGY MESTERSÉGES
TEXTILANYAGBÓL KÉSZÜLT SZALAG ÉS HASONLÓK****Általános megjegyzések**

A nagy szakítószilárdságú fonal kifejezés értelmezéséhez lásd az áruosztályhoz tartozó Megjegyzések 6. pontját.

Az elasztomer fonal definícióját az áruosztályhoz tartozó Megjegyzések 13. pontja tartalmazza.

5401 **Végtelen műszálból készült varrócérna, a kiskereskedelem számára szokásos kiserelésben is**

**5401 10 12 és
5401 10 14** **Magfonal**

Az ezen alszámok alá tartozó magfonal olyan hímzőfonal, amely több összesodort szálból áll; minden egyes szál tartalmaz részlegesen természetes, szintetikus vagy mesterséges textilszállal borított szintetikus rostot.

Figyelembe véve a használatukat, ezek a fonalak kemény bélmagvú fonalak, azaz nem elasztikus maggal készülnek.

Mivel kevert fonalakról van szó, csak akkor osztályozandók ide, amikor a fonal komponens van túlsúlyban [lásd az áruosztályhoz tartozó Megjegyzések (2) bekezdését]. A magfonalak általában ilyenek.

Nem tartoznak ide viszont a légymagvú fonalak, amelyek magja elasztomer fonalból van, és amelyek tömege általában nem haladja meg az össztömeg 20 %-át [az áruosztályhoz tartozó Megjegyzések 2. pontja alapján történő besorolás].

Nem tartoznak ide az elasztomer fonalból álló maggal rendelkező azon termékek sem, amelyeknél a mag köré spirálisan kész fonalat tekertek (5606 00 91 alszám).

5401 10 16 **Terjedelmesített fonal**

Lásd az 5402 31–5402 39 alszámokhoz tartozó HR Magyarázatot.

5402 **Szintetikus végtelen szálból készült fonal (a varrócérna kivételével), nem a kiskereskedelem számára szokásos kiserelésben, beleértve a 67 decitexnél kisebb finomsági számú monofileket is**

**5402 31 00 –
5402 39 00** **Terjedelmesített fonal**

Lásd az 5402 31-től az 5402 39-ig terjedő alszámokhoz tartozó HR Magyarázatot.

5402 46 00 **Más, poliészterekből, részlegesen irányított**

Lásd az 5402 46 alszámhoz tartozó HR Magyarázatot.

▼ B

5404 Szintetikus végtelen, legalább 67 decitex finomsági számú monofil, amelynek átmérője legfeljebb 1 mm; szintetikus textilanyagokból készült, legfeljebb 5 mm látható szélességű szalag és hasonló (pl. szintetikus műszalma)

Az ezen vtsz. alá tartozó monofil és más termékek meghatározásához lásd az 5404 vtsz.-hoz tartozó HR Magyarázatot.

**5404 11 00 –
5404 19 00 Monofil**

A megfelelő hosszúságúra levágott, hasított végű (fleurees) és ecsetben használt szintetikus monofilt ezen alszámok alá kell osztályozni.

Az ezen alszám alá tartozó szintetikus monofillal való összeillesztésből és összesodrásból előállított többszörös vagy többágú fonal nem ezen alszám alá, hanem az 5401, 5402, 5406 vagy 5607 vtsz.-ok közül megfelelő alszám alá tartozik. A keresztmetszetüktől függetlenül azonban az ezen alszám alá tartozó egyágú monofilek soha nem tekinthetők az 5607 vtsz. alá tartozó zsineg, kötél és hajókötél-nek.

A következő táblázat a szintetikus monofil, szalag és hasonló termékek, keresztmetszetüktől (vagy szélességüktől) függő, osztályozását foglalja össze:

Szintetikus monofil, melynek legnagyobb keresztmetszete	— nem haladja meg az 1 mm-t és mérhető	— 67 decitexnél kisebb	5402 vtsz.
		— nem kevesebb, mint 67 decitex	5404 11 00, 5404 12 00 vagy 5404 19 00
	— meghaladja az 1 mm-t (az alábbi lapított termék kivételével)		3916 vtsz.
Szintetikus szalag és hasonló (beleértve a kettéhajtott szalagot és lapított csövet is), amelynek látható szélessége (hajlított és lapított állapotban is)		— nem haladja meg az 5 mm-t	5404 90 10 vagy 5404 90 90
		— meghaladja az 5 mm-t	általában 3920 vtsz.
Szintetikus szalag 5 mm-nél nagyobb tényleges szélességgel, mely azonban kissé megsodorva és összenyomva 5 mm-t nem meghaladó látható szélességű			5404 90 10 vagy 5404 90 90

▼B

- 5404 90 10 Polipropilénből**
- A 3920 20 80 alszámhoz tartozó magyarázat értelemszerűen alkalmazandó, bár az ezen alszám alá tartozó dekorációs szalag látható szélessége legfeljebb 5 mm.
- 5405 00 00 Mesterséges végtelen, legalább 67 decitex finomsági számú monofil, amelynek átmérője legfeljebb 1 mm; mesterséges textilanyagokból készült, legfeljebb 5 mm látható szélességű szalag és hasonló (pl. mesterséges műszalma)**
- Az 5404 vtsz. magyarázata értelemszerűen érvényes.
- 5408 Mesterséges végtelen szálból készült szövet, beleértve az 5405 vtsz. alá tartozó anyagokból készült szövetet is**
- 5408 22 10 135 cm-t meghaladó, de legfeljebb 155 cm szélességű, vászonkötésű, sávolykötésű, keresztsávoly-kötésű vagy atlaszkötésű**
- A vászonkötés, sávolykötés és a keresztsávolykötés kifejezések meghatározását lásd az áruosztályhoz tartozó Általános rendelkezések I. (C) részének Alszámos magyarázatában.
- A szatén (atlasz) sávoly esetén a kötéspontok egymástól távol helyezkednek el, úgyhogy egymást nem érintik. Így jön létre az egyenletes, fényes felület. A szaténnek legalább ötszálú sávolyoknak kell lennie.

A kötésrajzot az alábbi ábra mutatja:

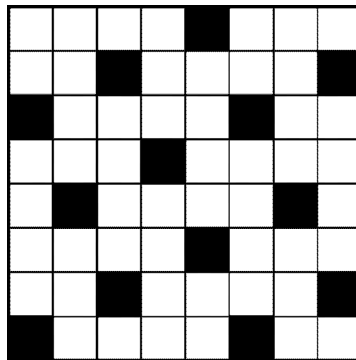

Szatén sávoly

▼B

55. ÁRUCSOPORT

SZINTETIKUS VAGY MESTERSÉGES VÁGOTT SZÁLAK (VÁGOTT MŰSZÁLAK)

5516 Szövet mesterséges vágott szálból

5516 23 10 Jacquard-szövet, legalább 140 cm szélességű (matrachu-
zat)

Az 5211 49 10 alszámhoz tartozó magyarázat értelemsze-
rűen alkalmazandó.

▼B56. *ÁRUCSOPORT***VATTA, NEMEZ ÉS NEM SZÓTT TEXTÍLIA; KÜLÖNLEGES FONALAK; ZSINEG, KÖTÉL ÉS HAJÓKÖTÉL ÉS EZEKBŐL KÉSZÜLT ÁRUK****Általános megjegyzés**

A két vagy több textilanyagból álló áruk vámtarifaszámokon belüli osztályozásához lásd az áruosztályhoz tartozó Általános megjegyzéseket.

5601 **Vatta textilanyagokból és ebből készült áruk; legfeljebb 5 mm hosszú textilszál (pihe), textilpor és őrlési csomó**

**5601 21 10 –
5601 29 00** **Vatta textilanyagokból és ebből készült áruk**

Az ezen alszámok alá tartozó tisztítópálca (cotton buds) egy fa, műanyag vagy összetekert papír szál, egyik vagy mindkét végén vattacsomóval ellátva, amelyet fül, orrlyuk, köröm, stb. tisztítására használnak fertőzésgátlók vagy bőrtisztítók alkalmazása, illetve szépségápolási célból.

5601 21 10 **Nedvszívó**

Az 5201 00 10 alszámhoz tartozó magyarázatban a nedvszívó kifejezésre vonatkozó meghatározás értelemszerűen érvényes.

5601 30 00 **Textilpihe, -por és őrlési csomó**

Lásd az 5601 vtsz-hoz tartozó HR Magyarázat (B) és (C) részét.

5602 **Nemez, impregnált, bevont, beborított vagy rétegelt is**

**5602 10 11 és
5602 10 19** **Tűnemez**

Lásd az 5602 vtsz-hoz tartozó HR Magyarázat negyedik bekezdését.

**5602 10 31 és
5602 10 38** **A textilszálak szövédékeiből, önmagukból felhúzott szálalal, összeöltéssel készített nemez**

Lásd az 5602 vtsz-hoz tartozó HR Magyarázat hetedik bekezdését.

5606 00 **Paszományozott fonal és az 5404 és az 5405 vtsz. alá tartozó szalag és hasonló áru paszományozva (az 5605 vtsz. alá tartozók és a paszományozott lószőrfonal kivételével); zseníliafonal (beleértve a pelyhes zseníliafonalat is); hurkolt, bordázott fonal**

5606 00 91 **Paszományozott fonal**

A paszományozott fonal magja elasztomer fonalból is állhat (lásd az áruosztályhoz tartozó Megjegyzések 13. pontját).



57. *ÁRUCSOPORT*

SZŐNYEGEK ÉS MÁS TEXTIL PADLÓBORÍTÓK

Általános megjegyzés

A két vagy több textilanyagból álló áruk vámtarifaszámokon belüli osztályozásához lásd az áruosztályhoz tartozó Általános megjegyzéseket.

5701 Csomózott szőnyeg és más textil padlóborító, konfekcionálva is

Amint azt az 5701 vtsz-hoz tartozó HR Magyarázat leírja, a csomózott szőnyeg, szőnyeganyag és padlóborító gyártásának előzetes és végső fázisa a láncfonalaknak néhány vetülfonállal történő egyszerű összeszövése úgy, hogy a szőnyeg végei a helyükre kerüljenek. Az ilyen szövött szőnyegvégeket néha szegély felerősítésével alakítják ki.

A szőnyeg készítésének végső fázisát elérve, a szőnyeg végétől bizonyos távolságra elvágják a láncfonalakat. Az így nyert rojt a láncfonalak szabad végeiből áll. A jó minőségű szőnyegeknel a rojtot néha csomókba kötik és a csomót olyan közel nyomják a szövött részhez amennyire csak lehet, hogy meggátolják a láncfonalak kicsúszását a rojtból. Olyan szőnyeg is létezik, amelyre külön teszik fel a rojtot, így az nem a szőnyeg saját láncfonalaiból áll.

A legtöbb szőnyeg esetében a minta lehetővé teszi, hogy az alapot megkülönböztessük a szegélytől. A szegély csupán az alapszőnyeg keretét alkotja, amely a szélekhez és a végekhez csatlakozik.

A kézzel készített négyszögletes szőnyegek szélei ritkán pontosan párhuzamosak. Ha tehát a maximális vámtételt kell alkalmazni, a szőnyegek méreteit a középvonalaktól kell számítani, azaz azoktól az egyenesektől, amelyek a szemben lévő oldalak közepén haladnak át.

A szőnyegek területének kiszámításakor a négyzetdeciméter törtrészeit figyelmen kívül kell hagyni.

5702 Szőtt szőnyeg és más textil padlóborító, nem tűzve vagy nem pelyhesítve, konfekcionálva is, beleértve a „Kelim”, „Schumack”, „Karamanie” és hasonló kézi szövésű szőnyeget is

5702 10 00 Kelim, Schumack, Karamanie és hasonló kézi szövésű szőnyeg

Ezen alszám alá nehéz kézi szövésű szövetek tartoznak. Általában sokszínűek, sima felületűek, hurkok és csomók nélkül. Némelyiken hosszanti mélyedések vannak a láncfonalak között, amelyek elválasztják a különböző színű vetülfonalakokat.

▼B

Alkalmasak padlóborítónak vagy diványtakaró céljára, faliszőnyegnek vagy ajtófüggönynek is.

Ezek főleg a Közép-Keletről származó egzotikus szövetek és lehetnek darabokban, vagy még gyakrabban felhasználásra alkalmas formában, beszegve, rojtozva vagy rávarrt szegélyekkel, vagy másképpen konfekcionálva.

▼B58. *ÁRUCSOPORT***KÜLÖNLEGES SZÖVETEK; BOLYHOS SZÖVETEK; CSIPKE; KÁRPIT; PASZOMÁNY; HÍMZÉS****Általános megjegyzés**

A két vagy több textilanyagból álló áruk vámtarifaszámokon belüli osztályozásához lásd az áruosztályhoz tartozó Általános megjegyzéseket.

5801 Bolyhos szövet és zseníliaszövet, az 5802 vagy az 5806 vtsz. alá tartozó szövetek kivételével

Az áruosztályhoz tartozó, a két vagy több textilanyagból álló termékek osztályozására vonatkozó előírásokra tekintet nélkül meg kell jegyezni, hogy a zseníliaszövetek esetében csupán a zseníliafonál bolyhait alkotó textilanyagot kell figyelembe venni.

A kötőgépen készült bársonyutánzat vagy plüss az adott esettől függően az 5907 00 00 vtsz. alá vagy a 60. árucsoportba tartozik.

**5801 21 00 – Pamutból
5801 27 00**

Lásd az 5801 22 és 5801 32 alszámokhoz tartozó HR Magyarázatot.

5804 Tüll és más hálósövet, a szövött, a kötött vagy hurkolt termék kivételével; csipke végben, szalagban vagy mintázott darabokban, a 6002 – 6006 vtsz. alá tartozók kivételével**5804 10 10 és 5804 10 90 Tüll és más hálósövet**

Lásd az 5804 vtsz-hoz tartozó HR Magyarázat (I) részét.

A kötőgépen (pl. Raschel gépen) készített tüll utánzat a 60. árucsoportba tartozik.

5804 10 10 Sima

Ezen alszám tekintetében az a termék számít sima tüllnek vagy más hálósövetnek, amelynél a teljes felületen csak egyszerű, szabályos, azonos alakú és méretű szemek találhatók, mintázat vagy átszövés nélkül. Nem kell viszont figyelmet fordítani a fenti meghatározás alkalmazása során az apró hurkokra, amelyek a szemek kialakításából adódnak.

**5804 21 00 – Gépi csipke
5804 29 00**

Lásd az 5804 vtsz-hoz tartozó HR Magyarázat (II) részét.

A kézi és gépi csipke megkülönböztetésével kapcsolatosan lásd az 5804 21, 5804 29 és az 5804 30 alszámokhoz tartozó HR Magyarázatot.

▼B

Figyelemmel kell lenni arra, hogy a csipkéhez igen hasonló, a kereskedelemben ténylegesen csipkeként árult kötött termék nem osztályozható az 5804 vtsz. alá. Az ilyen anyag Raschel gépen készül és arról ismerhető fel, hogy a lánc-kötésre emlékeztetően az áttört (szemakasztásos) kötés a szemek metszésével jön létre, nem pedig a lánc- és vetülék-szálak keresztezésével.

A minta átlátszatlan részeinek kitöltésére használt szálát azokba a kis szemekbe vezetik be, amelyek a szemakasztásos kötés kis hatszögeit alkotják, ahol a szálát lánc-tűzés tartja a helyén. Az áttört kötés tehát nem ér véget ott, ahol a minta kezdődik; ellenkezőleg, annak alapját képezi (ez nincs mindig így a gépi csipke esetében).

Az 5804 21, 5804 29 és az 5804 30 alszámokhoz tartozó HR Magyarázat, amely alapján a géppel készült csipke felismerhető, a Raschel csipkére is érvényes: a szemek vagy azok részei azután is megmaradnak, ha a csipkét csíkokra vágják, a körvonalazó és a mintázó fonalak folyamatossága és a hibák rendszeres ismétlődése stb. ugyanúgy látható.

Tehát a Raschel gépen készült termék áruosztályozási szempontból kötöttnek tekintendő és így a 60. árucsoportba tartozik.

A tű- vagy horgolt csipkét utánzó anyag, amelyet a vegyi hímzéshez hasonlóan állítanak elő, nem osztályozható gépi csipkének, hanem az 5810 vtsz. alá tartozik.

5806	Szövött keskenyáru, az 5807 vtsz. alá tartozó áruk kivételével; vetülékszál nélkül, láncfonalakból ragasztással összeállított keskenyáru (szalagutánzat)
5806 20 00	Más szövet legalább 5 tömegszázalék elasztomerfonal- vagy gumiszáltartalommal
	Lásd az áruosztályhoz tartozó Megjegyzések 13. pontját az elasztomerfonal meghatározására vonatkozóan.
5806 32 10	Valódi széllel
	A valódi széllel ellátott szövött keskenyáru olyan lánc- és vetülékfonalakból álló szövet, amelynek két hosszanti szélét a vetülékfonal megfordulása alakítja ki. Mivel a fonal megszakítás nélkül mozog, a kibomlást megakadályozza.
5806 40 00	Vetülékszál nélkül, láncfonalakból ragasztással összeállított keskenyáru (szalagutánzat)
	Lásd az 5806 vtsz.-hoz tartozó HR Magyarázat (B) pontját.
5810	Hímzés méteráruban, szalagban vagy mintázott darabokban
5810 10 10 és 5810 10 90	Hímzés látható alapszövet nélkül (léghímzés)
	Lásd az 5810 10 alszámhoz tartozó HR Magyarázatot.

▼B59. *ÁRUCSOPORT***IMPREGNÁLT, BEVONT, BEBORÍTOTT VAGY RÉTEGES SZÖVETEK; MŰSZAKI TEXTILÁRU****Általános megjegyzés**

A két vagy több textilanyagból álló áruk vámtarifaszámokon belüli osztályozásához lásd az áruosztályhoz tartozó Általános megjegyzéseket.

A szabályos mintázatú, csúszásgátló tulajdonságú műanyag pöttyökkel részlegesen beborított textilszövetek nem tekinthetők az 59. árucsoporthoz tartozó Megjegyzések 2. a) 4) pontja értelmében vett „mintákkal ellátott” szövetnek. A szövet pusztán bevontnak vagy beborítottnak minősül, feltéve, hogy az árucikk objektív jellemzői nem utalnak arra, hogy a terméket nem vonták vagy borították be, hanem máshogy kezelték (pl. nyomták).

**5911****Az árucsoporthoz tartozó Megjegyzések 7. pontjában meghatározott textiltermék és textiláru műszaki célra**

Ide azok a textiltermékek osztályozandók, amelyeket az 5911 vtsz-hoz tartozó HR Magyarázat meghatároz, méteráruban vagy olyan formára vágva, ahogy azt az árucsoporthoz tartozó Megjegyzések 7. a) pontja leírja, továbbá az olyan műszaki célú textilcikk (az 5908 00 00–5910 00 00 vtsz-ok alá tartozók kivételével) négyzetleletestől eltérő formára vágva, összeállítva vagy más módon konfekcionálva, amelyek a fentiekben említett méteráruból vagy más textilanyagból készültek.

A textil szövet kifejezés értelmezését lásd az árucsoporthoz tartozó Megjegyzések 1. pontjában.

▼B**5911 10 00**

Szövet, nemez és nemezzel bélelt szövet gumival, bőrrrel vagy más anyaggal bevonva, beborítva vagy rétegelve, amelyet kártbevonatnak (kártolószalagnak) használnak, és hasonló szövetek, amelyeket más műszaki célokra használnak, beleértve a szövőorsók (láncengerek) burkolására szolgáló, gumival impregnált bársony keskenyárut is.

Az ide tartozó termék lehet méteráruban, egyszerűen hosszában felvágva, négyszögletes alakra vágva; ha bármilyen más formában van, az 5911 90 10–5911 90 99 alszámok alá tartozik.

A hasonló szövet más műszaki célra kifejezés csak olyan textilszövetet, nemezt vagy nemezzel bélelt szövetet jelent más anyaggal (például gumi, bőr) kombinálva, amelyet az alszám szövege meghatároz. Ilyen szövet a nyomókendő gumival kombinálva, amelyet a rotációs hengerek beborítására használnak és amelynek négyzetmétertömege 1 500 g vagy az alatti (tekintet nélkül a textilanyag és a gumi arányára) vagy 1 500 g feletti, ha több, mint 50 tömegszázalék textilanyagot tartalmaz. Az 1 500 g feletti négyzetmétertömegű olyan nyomókendők, amelyek legalább 50 tömegszázalék gumit tartalmaznak a 4008 vtsz. alá tartoznak.

Ezen alszám alá tartoznak az olyan transzmissziós szíjak vagy konvektor szalagok, amelyek egy vagy több rétegesen szőtt, két réteg poliamid szövet közé beágyazott fonásanyag csíkból készülnek, és amelyekben a fonásanyag csupán megerősítésre szolgál. Minden csíkot hőhatás mellett kötőanyaggal összehúzócsatlakoztatják, vastagságuk 3 mm alatti, hosszuk nem meghatározott vagy adott méretre vágott. A 3 mm-es vagy annál vastagabb, illetve végtelenített vagy rögzítővel felszerelt ilyen szalag az 5910 00 00 vtsz. alá osztályozandó.

Nem tartoznak ezen vtsz. alá az egyszerű lánc- és vetülékfonalakkal álló műanyaggal (5903 vtsz.) vagy gumival (4008 vagy 5906 vtsz.) borított textíliák.

5911 20 00**Szítaszövet, konfekcionálva is**

Lásd az 5911 vtsz.-hoz tartozó HR Magyarázat (A) (2) részét.

Az ilyen szövetek lehetnek méteráruban vagy a tervezett felhasználás szerint konfekcionálva (például alakra vágva, szalaggal szegélyezve, fém fűzőkarikákkal felszerelve).

Ha a nem kiszabott szűrőszöveteket méteráruban mutatják be, kitörölhetetlenül meg kell jelölni azokat olyan módon, amiből kétséget kizáróan kiderül, hogy szűrési vagy hasonló ipari célokra szolgálnak:

— A szövet mindkét szélén – a szegélyét nem érintve – egyenletes távolságra átlóival megjelölt négyszög alakú jeleket kell elhelyezni oly módon, hogy az egymást követő jelek távolsága a négyszögek egymáshoz közeli oldalai között mérve egy méternél kisebb legyen, valamint, hogy a szemben lévő széleken a jelek a másik

▼B

oldali jelek közötti távolság felénél helyezkedjenek el (mindegyik jel középpontja egyenlő távolságra legyen a szemben fekvő két legközelebbi jel középpontjától).

- A négyszögek oldalvonalai vastagságának 5 mm-nek kell lennie, az átlóké pedig 7 mm. A négyszögek külső méretei a következők legyenek: hosszúság: 8 cm, szélesség: 5 cm.
- A jeleket egy, a szövet színétől elütő színnel kell nyomtatni letörölhetetlen módon.

Mindegyik jelet úgy kell elhelyezni, hogy a hosszabbik oldala párhuzamos legyen a szövet láncfonalaival (lásd az alábbi ábrát).

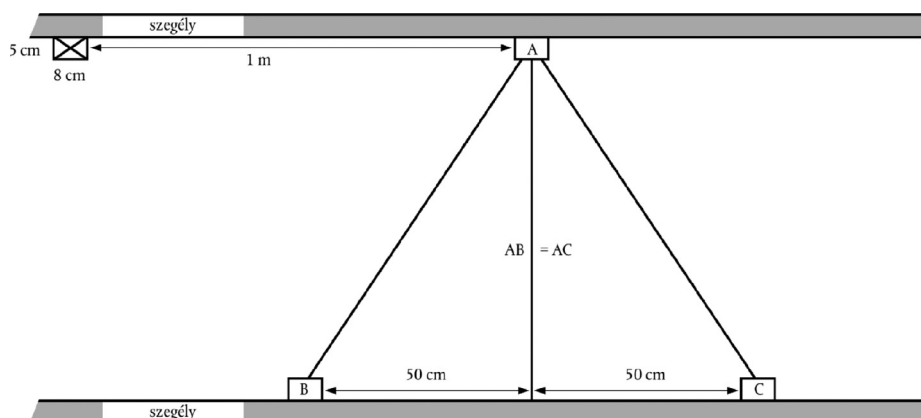

A vámhatóság másféle jelölést is elfogadhat, ha abból kétséget kizáróan kiderül, hogy a termék olyan ipari célokra szolgál, mint a szitálás, a szűrés stb. és nem ruházati vagy hasonló felhasználásra szánják.

Nem tartoznak ide a szitanyomó keretek, amelyek alapra felszerelt szövetből állnak (5911 90 99 alszám), valamint a kézi sziták és rosták (9604 00 00 vtsz).

**5911 90 10 –
5911 90 99**

Más

Az ide tartozó textil termékeket az 5911 vtsz-hoz tartozó HR Magyarázat (A) része sorolja fel, az 5911 10 00, 5911 20 00 és az 5911 40 00 alszámok alá tartozó textiltermékek kivételével, valamint az 5911 vtsz-hoz tartozó HR Magyarázat (B) része az 5911 20 00 alszám alatti konfekcionált szitaszövet és az 5911 31 11–5911 32 90 alá tartozó árucikkek kivételével.

Lásd az 5911 90 alszámhoz tartozó HR Magyarázatot az egyesített monofil spirálokból készült, textíliákhoz hasonlóan használt termékek és a papírgyártó vagy hasonló gépeken alkalmazott nemez osztályozására vonatkozóan.



60. *ÁRUCSOPORT*

KÖTÖTT VAGY HURKOLT KELMÉK

Általános megjegyzés

A két vagy több textilanyagból álló áruk vámtarifaszámokon belüli osztályozásához lásd az áruosztályhoz tartozó Általános megjegyzéseket.

6002 **Kötött vagy hurkolt kelme, 30 cm-t nem meghaladó szélességű, legalább 5 tömegszázalék elasztomerfonalat vagy gumiszálát tartalmazó, a 6001 vtsz. alá tartozó kivételével**

Az elasztomerfonal meghatározására vonatkozóan lásd az áruosztályhoz tartozó Megjegyzések 13. pontját.

6003 **Kötött vagy hurkolt kelme, 30 cm-t nem meghaladó szélességű, a 6001 és a 6002 vtsz. alá tartozó kivételével**

6003 30 10 **Raschel-csipke**

A raschel csipke Jacquard raschel típusú gépen készült csipkeszerű mintázatú kötött kelme. A mintázat és az alap változó kelmevastagságot eredményezhet. A kelme sűrűségének fokozatos változása lehetővé teszi, hogy a mintázatban árnyékhatast, illetve domború szerkezetet alakítsanak ki.

6004 **Kötött vagy hurkolt kelme, 30 cm-t meghaladó szélességű, legalább 5 tömegszázalék elasztomerfonalat vagy gumiszálát tartalmazó, a 6001 vtsz. alá tartozó kivételével**

Az elasztomer fonál meghatározására vonatkozóan lásd az áruosztályhoz tartozó Megjegyzések 13. pontját.

6005 **Lánchurkolt kelme (beleértve a paszományozógéppel készültet is), a 6001 – 6004 vtsz. alá tartozó kivételével**

A lánchurkolt kelme lánchurkoló gépen, Raschel gépen vagy paszományozógépen készül. A vetülékrendszerű kötéstől eltérően ez a termék úgy jön létre, hogy a láncfonalakat hurkok fűzik össze egymással. A lánchurkolt terméket egy vagy több, a kelme hossza mentén végigfutó szálrendszer alkotja. Az egymás melletti szálak összekapcsolódnak és ugyanakkor hurkokat képeznek (többszálas technika) [lásd még az árucsoporthoz tartozó HR Magyarázat Általános rendelkezések (A) (II) részét].

A paszományozógép a lánchurkoló gépek családjába tartozik. A kelme hosszirányában végigfutó láncfonal rendszerrel és vízszintes vetülékfonalakkal dolgozik. A paszományozógépet gyakran ruhaipari célokra szolgáló kötött szalagok (rugalmas szegőszalagok derékra vagy lábra, névkitűző szalagok, váll-lapok, szegélyszalagok, fejpántok, villámzá-
rak), valamint függönyök és díszpárnák szegélyszalagjának előállítására használják.

▼B*61. ÁRUCSOPORT***KÖTÖTT VAGY HURKOLT RUHÁZATI CIKKEK, KELLÉKEK ÉS TARTOZÉKOK****Általános megjegyzések**

1. A két vagy több textilanyagból álló áruk vámtarifaszámokon belüli osztályozásához lásd az áruosztályhoz tartozó Általános megjegyzéseket.
2. A kiskereskedelmi forgalom részére készletben összeállított ruházati cikkek osztályozásához lásd az áruosztályhoz tartozó Megjegyzések 14. pontját.
3. Ha egy, a 6103 vagy 6104 vtsz. alá tartozó öltöny vagy ruhaegyüttes egyik darabján valamilyen díszítést alkalmaznak, amely nem található meg a másikon vagy a többin, ezeket a ruházati cikkeket mindaddig öltönyként, vagy ruhaegyüttesként kell osztályozni, amíg a díszítés nem jelentős és a ruhadarab egy-két helyére korlátozódik (például a gallérra és a kezelőkre vagy a hajtókákra és a zsebekre).

Ha azonban ezek a díszítések a ruhadarab kötése során készültek, az öltönyként, illetve ruhaegyüttesként történő áruosztályozás kizárt, kivéve, ha a díszítés márkajelzés vagy hasonló jelkép.

4. A felsőtestet takaró ruházati cikkek az alsótestet takaró ruházati cikkektől és a teljes testet takaró (pl. felsőkabátok, ruhák) ruházati cikkektől eltérően olyan ruházati cikkek, amelyek:

— objektív jellemzőik alapján (stílus, szabás, stb.) egyértelműen például anorákként, (öltöny-) zakóként és ruhaegyüttesek felsőrészeként, ingként és blúzként, pizsama felsőrészeként, pulóverként, kardigánként és mellényként, siruhák felsőrészeként, stb. való viselésre szántak (amennyiben másutt nem kerül meghatározásra, ezeknek a ruházati cikkeknek nem kell teljesen fedniük a felsőtestet), és

— nem érnek combközép alá. A divat miatt azonban e ruházati cikkek bizonyos részei a comb közepe alá is leérhetnek (például különleges divatos fodrok, de a frakkok hagyományos fecskéfárok része is), de ez a ruházati cikkek hosszát tekintve elhanyagolható, mivel nem változtatják meg ezen ruházati cikkek funkcióját, hogy takarják a felsőtestet.

6101 **Férfi- vagy fiúfelsőkabát, -autóskabát, -pelerin, -köpeny, -anorák (beleértve a sízubbonyt is), -viharkabát, -széldzseki és hasonló áruk kötött vagy hurkolt anyagból, a 6103 vtsz. alá tartozó áruk kivételével**

A 6201 91 00–6201 99 00 alszámokhoz tartozó magyarázat értelemszerűen alkalmazandó.

6101 20 10 **Felsőkabát, autóskabát, pelerin, köpeny és hasonló áruk**

A felsőkabát és hasonló áru egyik jellemzője, hogy viselés közben a testet legalább combközépig takarnia kell.

▼ B

Általában a szokásos férfiméret (normál méret, a fiúméreteket kivéve) esetében a tarkó (a hetedik nyakcsigolya) magasságában lévő nyaki varrástól az alsó széléig a vízszintesen leterített ruhadarabon mért minimális hossza centiméterben kifejezve megfelel a lenti táblázatban foglaltaknak (lásd az alábbi rajzot).

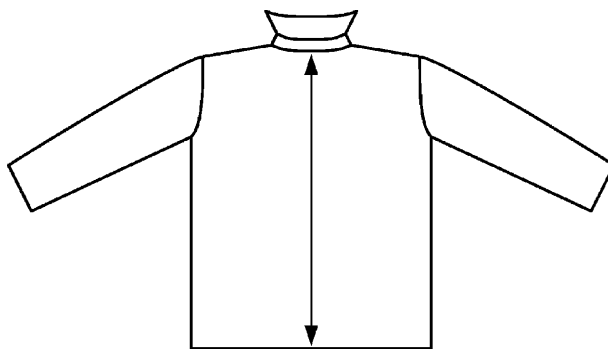

A táblázatban szereplő méretek a szokásos férfiméretű (normál méret, a fiúméreteket kivéve) ruhadarabok méreteinek átlagát jelentik – S (small, kis méret), M (medium, közepes méret) és L (large, nagy méret).

A ruhadarab nyaki varrásától az alsó széléig mért hosszúság centiméterben – szokásos férfiméret (a fiúméreteket kivéve)

S (<i>small</i>) kis méret	M (<i>medium</i>) közepes méret	L (<i>large</i>) nagy méret
86 cm	90 cm	92 cm

Azokat a ruhadarabokat, amelyek nem elég hosszúak ahhoz, hogy felsőkabát vagy hasonló áruként osztályozzák – a szintén ide tartozó autóskabátok kivételével (az autóskabát és hasonló áru meghatározását lásd alább) – a 6101 20 90, 6101 30 90 vagy a 6101 90 80 alszám alá kell besorolni.

Autóskabát

Az autóskabát laza szabású, hosszú ujjú felsőruházati termék, amelyet a többi ruhadarab felett, az időjárás elleni védelem céljából viselnek. Általában nehéz szövetből készülnek, az 5903, 5906 vagy az 5907 00 00 vtsz. alá tartozó anyagok kivételével. Az autóskabát hosszúsága csípőn alul érőtől a combközépig terjedhet. Egy vagy kétsoros gombolású lehet.

Az autóskabát általában rendelkezik az alábbi jellemzőkkel:

- elől teljesen nyitható, gombokkal, néha húzózárral vagy patentokkal záródik,
- bélelt, bélése lehet kivethető (esetleg tűzött és/vagy step-pelt),
- szellőzőnyílás a hát közepén vagy az oldalakon.

▼B

További lehetséges jellemzők:

- zsebek,
- gallér.

Az autóskabát nem rendelkezik a következőkkel:

- csuklya,
- összehúzási lehetőség zsinórral vagy más módon derékban és/vagy a ruhadarab alján. Ez azonban nem zárja ki az övet.

Az „és hasonló áru” kifejezés az autóskabát esetében az olyan ruhaneműt is jelenti, amelynek jellemzői megegyeznek az autóskabátéval, de van csuklyája is.

6101 30 10 Felsőkabát, autóskabát, pelerin, köpeny és hasonló áruk

Lásd a 6101 20 10 alszámhoz tartozó magyarázatot.

6101 90 20 Felsőkabát, autóskabát, pelerin, köpeny és hasonló áruk

Lásd a 6101 20 10 alszámhoz tartozó magyarázatot.

6102 Női- vagy leányka-felsőkabát, -autóskabát, -pelerin, -köpeny -anorák (beleértve a szipubonyt is), -viharkabát, -széldzseki és hasonló áruk kötött vagy hurkolt anyagból, a 6104 vtsz. alá tartozó áruk kivételével

A 6201 91 00–6201 99 00 alszámokhoz tartozó magyarázat értelemszerűen alkalmazandó.

6102 10 10 Felsőkabát, autóskabát, pelerin, köpeny és hasonló áruk

A 6101 20 10 alszámhoz tartozó magyarázat értelemszerűen alkalmazandó, de a női ruhaneműk (a leánykáknak szántakat kivéve) méretei az alábbiak:

A ruhadarab nyaki varrásától az alsó széléig mért hosszúság centiméterben – szokásos női méret (a leánykaméreteket kivéve)

S (small) kis méret	M (medium) közepes méret	L (large) nagy méret
84 cm	86 cm	87 cm

6102 20 10 Felsőkabát, autóskabát, pelerin, köpeny és hasonló áruk

Lásd a 6102 10 10 alszámhoz tartozó magyarázatot.

6102 30 10 Felsőkabát, autóskabát, pelerin, köpeny és hasonló áruk

Lásd a 6102 10 10 alszámhoz tartozó magyarázatot.

6102 90 10 Felsőkabát, autóskabát, pelerin, köpeny és hasonló áruk

Lásd a 6102 10 10 alszámhoz tartozó magyarázatot.

▼B

6104 Női vagy leánykakosztűm, -ruhaegyüttes, -ujjas, -blézer, -ruha, -szoknya, -nadrágszoknya, -hosszúnadrág, vállpántos és melles munkanadrág (overall), -bricsesz nadrág és -sortnadrág (a fürdőruha kivételével) kötött vagy hurkolt anyagból

**6104 41 00 –
6104 49 00** **Ruha**

A ruha olyan ruhadarab, amelyet a test takarására szántak, általában a vállaktól kiindulva esetleg a bokáig vagy még lejjebb, ujjakkal vagy azok nélkül. Olyannak kell lennie, hogy hordani lehessen minden egyéb ruhadarab egyidejű viselése nélkül. Ez a kifejezés magában foglalja az áttetsző ruhákat is. Az alsónemű viselése nem zárja ki ezen ruhadarabok ruhaként történő osztályozását. Ha egy ilyen ruhadarab felső része vállpántból és elülső vagy elülső és hátsó kötény felsőrészből áll, csak akkor tekinthető ruhának, ha az említett kötény felsőrész méretei, szabása és elhelyezkedése lehetővé teszi, hogy a fentiek szerint viseljék. Ha e feltételnek nem felel meg, a ruhadarabot szoknyaként a 6104 51 00–6104 59 00 alszámok valamelyike alá kell osztályozni.

**6104 51 00 –
6104 59 00** **Szoknya és nadrágszoknya**

A szoknya kifejezés olyan ruhadarabot jelent, amelyet az alsótest takarására szántak, általában a deréktől kiindulva esetleg a bokáig vagy még lejjebb. A szoknya olyan ruhadarab, amelyet még legalább egy másikkal együtt kell hordani, mint pl. a T-ing, ing, blúz, ingblúz, pulóver vagy más hasonló, a felsőtest takarására szolgáló ruhanemű. Ha az ilyen ruhadarabnak vállpántja is van, attól még minősülhet szoknyának.

Ha a vállpánton kívül a ruhadarabnak elülső és/vagy hátsó kötény felsőrésze is van, akkor mindaddig szoknyának osztályozható ezen alszámok alá, míg az említett kötény felsőrész méretei, szabása és elhelyezkedése lehetővé nem teszi, hogy azt a fentiekben említett felső ruhadarabok nélkül viseljék. A nadrágszoknya a fenti jellemzőknek megfelelő ruházati termék, amely azonban a lábakat külön-külön takarja. Szabása és méretei megkülönböztetik a sorttól és a nadrágtól.

6106 Női vagy leánykablúz, -ing és -ingblúz kötött vagy hurkolt anyagból

BLÚZ

A női vagy leánykablúz könnyű, a felsőtest takarására szánt különleges tervezésű, általában bő szabású ruhadarab, gallérral vagy anélkül, ujjakkal vagy azok nélkül, bármilyen nyakkivágással vagy legalább vállpántokkal, gombokkal vagy más kapcsokkal (a gombok vagy kapcsok hiánya csak nagyon mélyen kivágott ruhadarab esetében megengedett), dekoratív díszítésekkel, mint sálgallér, zsabó, csipke, gallér vagy hímzés, vagy ezek nélkül készült.

▼B*ING ÉS INGBLÚZ*

A női vagy leánykaing vagy -ingblúz olyan a felsőtest takarására szánt, a nyak vonalától teljesen vagy részben nyitott, ujjakkal és általában gallérral ellátott ruhadarab, amelyen lehetnek zsebek is, kivéve a derékvonal alatti zsebeket. Ezek szabása a férfi- vagy fiúingekéhez hasonló, így általában elől nyitott. A két nyitott rész jobbról balra záródik vagy fedi át egymást.

Az árucsoporthoz tartozó Megjegyzések 9. pontja szerint az ezen vtsz. alá tartozó ingek és ingblúzek lehetnek olyanok is, hogy az elülső nyitott rész két oldalának szélei nem fedik át egymást.

Az ide tartozó ruhadarabok derék alá érnek, a blúzok általában rövidebbek, mint a fent említett többi ruhafélék.

Nem tartoznak ide azok a ruhadarabok, amelyek hosszuknál fogva ruhaként hordhatóknak tekinthetők.

6107 Férfi- vagy fiúalsónadrág, -rövidnadrág, -hálóing, -pizsama, -fürdőköpeny, -háziköntös és hasonló áru kötött vagy hurkolt anyagból

**6107 21 00 – Hálóing és pizsama
6107 29 00**

Ezen alszámok alá tartozik a kötött vagy hurkolt férfi- vagy fiúpizsama, amelyet – általános megjelenése és anyagának jellege miatt – kizárólag vagy főleg éjszakai viselésre szántak.

A pizsama két darabból áll, ezek a következők:

- egy, a felsőtest betakarására szánt, általában zubbony típusú ruhadarab,
- egyszerű szabású nadrág vagy sort, nyílás nélkül vagy elől elhelyezkedő nyílással.

A pizsama e részeinek egymással megegyező méretűnek, szabásúnak, alapanyagúnak, színűnek, díszítésűnek és kidolgozottságúnak kell lennie, hogy világosan látszódjék, egy személy általi együttes használatra szánták.

A pizsamának a következők alapján felismerhetően kényelmes éjszakai viseletnek kell lennie:

- anyagának jellege,
- általában bő szabása, és
- kényelmetlen kiegészítők, mint pl. nagy vagy sok gomb és terjedelmes díszítés hiánya.

Az overall típusú egyrészes hálóruhát, amely a testnek mind az alsó, mind a felső részét betakarja és mindkét lábat külön burkolja be a 6107 91 00 vagy a 6107 99 00 alszám alá kell besorolni.

▼ B

6108 Női vagy leánykakombiné, -alsószoknya, -rövidnadrág, -alsónadrág, -hálóing, -pizsama, -hálókötös, -fürdőköpeny, -házikötös és hasonló áruk kötött vagy hurkolt anyagból

**6108 31 00 –
6108 39 00** Hálóing és pizsama

Ezen alszámok alá tartozik a kötött vagy hurkolt női vagy leányka pizsama, amelyet – általános megjelenése és anyagának jellege miatt – kizárólag vagy főleg éjszakai viselésre szántak.

A pizsama két darabból áll, ezek a következők:

- egy, a felsőtest betakarására szánt, általában zubbony, pulóver vagy hasonló típusú ruhadarab,
- egyszerű szabású nadrág vagy sort, nyílással vagy anélkül.

A pizsama e részeinek egymással megegyező méretűnek, szabásúnak, alapanyagúnak, színűnek, díszítésűnek és kidolgozottságúnak kell lennie, hogy világosan látszódjék, egy személy általi együttes használatra szánták.

A pizsamának a következők alapján felismerhetően kényelmes éjszakai viseletnek kell lennie:

- anyagának jellege,
- általában bő szabása, és
- kényelmetlen kiegészítők, mint pl. nagy vagy sok gomb és terjedelmes díszítés hiánya.

A „bébidoll” nevezetű ruhaegyüttest, amely igen rövid hálóruhából és egy ehhez illő rövidnadrágból áll, szintén pizsamának kell tekinteni.

Az overall típusú egyrészes hálóruhát, amely a testnek mind az alsó, mind a felső részét betakarja és mindkét lábat külön burkolja be a 6108 91 00–6108 99 00 alszámok alá kell besorolni.

6109 T-ing, atléta és más alsó trikóing kötött vagy hurkolt anyagból

Az árucsoporthoz tartozó Kiegészítő megjegyzések 2. pontjában említett ruhadarabok, amelyek a nyakvonalnál elöl részlegesen nyitottak, összegombolhatók (összekapcsolhatók) vagy csupán átfedik egymást, nem tartoznak e vámtarifaszám alá. Ezek általában jellegük szerint a 6105 vagy a 6106 vtsz. alá tartoznak az árucsoporthoz tartozó Megjegyzések 4. és 9. pontja alapján, vagy az ujjatlan férfi- vagy fiúruhák közé a 6114 vtsz. alá az árucsoporthoz tartozó Megjegyzések 4. pontjának második mondata szerint.

6110 Ujjas mellény, pulóver, kardigán, mellény és hasonló áru kötött vagy hurkolt anyagból

Az ide tartozó ruhadarabokat a felsőtest takarására szánták, ezek lehetnek ujjakkal ellátottak vagy ujjatlanok, bármilyen nyakkivágásúak, gallérral, zsebekkel vagy mindezek nélkül.

Ezek a ruhadarabok általában alul, az elülső nyílás körül, a kézelőknél vagy a karöltőnél beszegettek vagy bordázottak.

▼B

Készülhetnek bármilyen textilszálból előállított mindenfajta kötött vagy hurkolt anyagból, beleértve a könnyű- vagy finomkötésűeket is.

Bármilyen módon díszítve is lehetnek, ideértve a csipkét és a hímzést is.

Példák az ide tartozó ruhaneműkre:

1. ujjas mellény és pulóver, beleértve a szvettert is (V, terített, kerek vagy hajónyakkal, magas vagy garbónyakkal), amelyet a fejen keresztülhúzva vesznek fel. Ezeknek általában nincs sem nyílása a nyakvonalban, sem pedig begombolási (bekapcsolási) lehetősége;
2. az előző bekezdésben említettekhez hasonló ruhaneműk, gallérral vagy anélkül, de ezeknek részleges kivágásuk van a nyakvonalon pl. elől vagy a vállon, amely gombokkal vagy kapcsokkal záródik;
3. mellény és kardigán, amely elől teljesen hosszában nyitott, gombokkal (kapcsokkal) vagy azok nélkül, gallérral vagy anélkül;
4. két darabos ruhagarnitúra (twinset), amely egy ujjas vagy ujjatlan pulóverból és egy hosszú vagy rövid ujjú kardigánból áll. A két ruhadarabnak azonos méretűnek, azonos anyagból készítettnek és azonos színűnek kell lennie. Ha van rajtuk minta vagy díszítés, azonosnak kell lennie mindkét darabon;
5. az előző bekezdések bármelyikében leírt, T-ing vagy hasonló ruházati cikk gyártásához használt könnyű anyagból készült ruhadarab, húzózsinórral, bordázott derékszalaggal vagy más összehúzási lehetőséggel az alján.

Nem tartozik ide:

- a) a női vagy leányka blúz (6106 vtsz.);
- b) anorák, viharkabát, leंबरdzsek és hasonló áruk (jellegük szerint 6101 vagy 6102 vtsz.);
- c) T-ing, atléta és más trikóing (6109 vtsz.).

**6110 12 10 és
6110 12 90**

Kasmír kecske szőréből

Lásd az 5102 11 alszámhoz tartozó magyarázatot.

6110 20 10

Könnnyű, finom kötésű póló, magas nyakú blúz és pulóver

Az alábbi ruhadarabok tekinthetők könnyű pólónak, magas vagy garbónyakú pulóvernek és blúznak: könnyű testhezálló ruhadarab, finomkötésű, a felsőtestet borító ruhanemű, egy vagy több színben, ujjakkal vagy azok nélkül, bevágás nélküli magas vagy garbónyakkal.

A finomkötésű kifejezés olyan kötést jelent, amely centiméterenként mind vízszintesen, mind függőlegesen legalább 12 szemet tartalmaz egy 10 × 10 cm-es minta egyik oldalán számlálva.

▼ **B**

A könnyű magas vagy garbónyakú pulóvereket és blúzokat általában egytűsoros vagy sima kötéssel, bordás (1 × 1) kötéssel vagy interlock géppel készítik.

Az egytűsoros vagy sima kötés a vetülékrendszerű kötés legegyszerűbb formája (1. ábra), az anyag színoldalán a szemek kis V vagy fordított V alakúak (2. ábra), a hátoldalon pedig egymásba kapcsolódó hurkok (3. ábra).

1. ábra
egytűsoros
(sima)

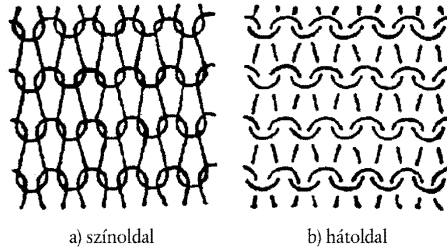

2. ábra
egytűsoros
(sima)
színoldal

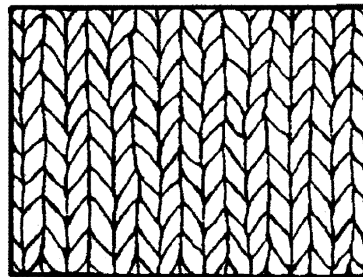

3. ábra
egytűsoros
(sima)
hátoldal

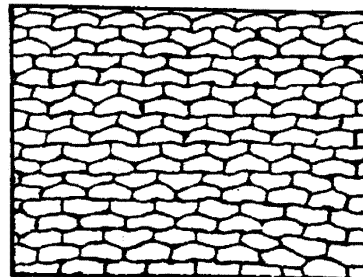

Az egy sima – egy fordított típusú bordás finomkötés (4. ábra) minden sorban tartalmaz egy sima és egy fordított kötésű szemet (5. ábra); tehát hosszirányban az egyik oldali bordának a másik oldalon bemélyedés felel meg az anyagon. A kötött anyag két oldala tehát hasonló megjelenésű (6. és 7. ábra).

4. ábra
egy sima – egy fordított típusú bordás finomkötés

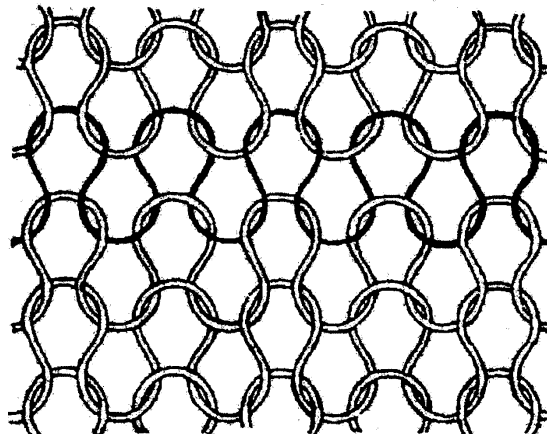

▼ B

5. ábra

egy sima – egy fordított típusú bordás finomkötés

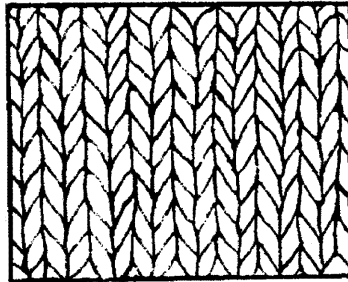

6. ábra

egy sima – egy fordított típusú bordás finomkötés
színoldal

7. ábra

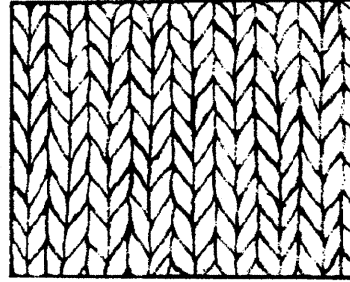
egy sima – egy fordított típusú bordás finomkötés
háttoldal

Az interlock kétszeresen bordázott kötési forma, amelynél a két oldal képe azonos. Ezt a hatást két egy sima – egy fordított típusú szemsor egymásba hurkolásával érik el (8. ábra), így az anyag mindkét oldalán az egyik oldali bordát alkotó szem a másik oldalival váltakozik (9. ábra). Így tehát a bordák az anyag mindkét oldalán azonosan helyezkednek el (10. és 11. ábra).

8. ábra

Interlock

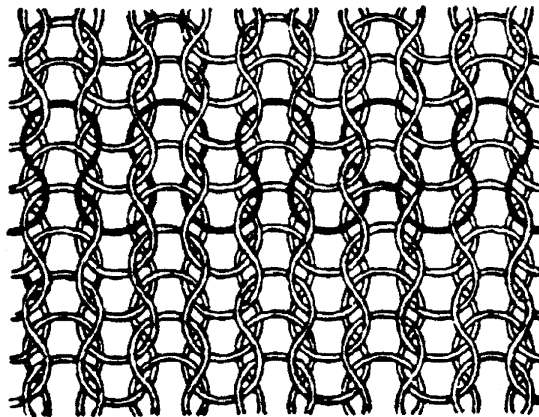

9. ábra

Interlock

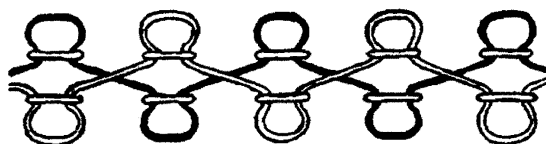

▼B

10. ábra
Interlock
színoldal

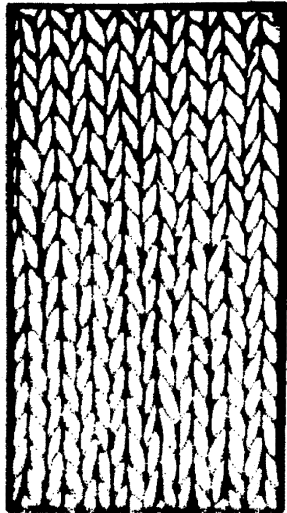

11. ábra
Interlock
háttoldal

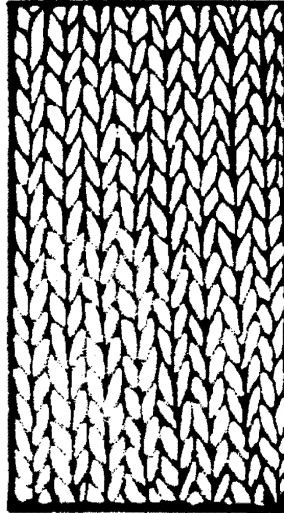

6110 30 10 Könnyű, finom kötésű póló, magas nyakú blúz és pulóver

Lásd a 6110 20 10 alszámhoz tartozó magyarázatot.

6111 Csecsemőruha és tartozékai kötött vagy hurkolt anyagból

Lásd az ehhez az árucsoporthoz tartozó Megjegyzések 6. a) pontját.

Ezen vtsz. alá olyan ruhadarabok tartoznak, amelyeket legfeljebb 86 cm testhosszúságú (általában kb. 18 hónapos) kisgyermekeknek szántak. Ide tartoznak: kabátok, köpenyek, paplankabátok, kapucnis bébi hálósákok, fürdőköpenyek (köntösök), kétrészes ruhák, kezeslábasok, nadrágok, felső nadrágok, térdnadrágok, játszóruhák, mellények, széldzsekik, ruhák, szoknyák, bolerók, dzsekik, anorákok, pelerinek, tunikák, blúzok, ingblúzok, sortnadrágok stb.

A fent felsoroltak közül néhány csecsemőruházati cikk. A csecsemőruházati cikkek közül azok, melyeknek mérete nem meghatározható, ezen vtsz. alá sorolandók, ha egyértelműen megállapítható róluk, hogy csecsemőknek szánt ruhadarabok.

E vámtarifaszám alá tartoznak tehát:

1. keresztelők ruhák és köpenyek;
2. „bourous köpenyek”: kis ujjatlan ruhák (köntösök) csuklyával;
3. kapucnis bébihálósákok: ruhadarab csuklyával és ujjakkal, amely kabát és zsák is egyben (alul teljesen zárt);

▼B

4. bébi rugdalózó-zsákok, amelyek bélelték is lehetnek, ujjakkal vagy karkivágással. Az alábbi fénykép egy mintát szemléltet:



6112 **Tréningruha, síöltöny és fürdőruha kötött vagy hurkolt anyagból**

6112 11 00 – **Tréningruha**
6112 19 00

Lásd a 6112 vtsz-hoz tartozó HR Magyarázat (A) részét.

6112 31 10 – **Férfi- vagy fiúfürdőruha**
6112 39 90

Lásd a 6112 vtsz-hoz tartozó HR Magyarázat (C) pontját, amelynek értelmében a 6112 vtsz. alá tartoznak többek között az úszónadrágok és fürdőnadrágok, elasztikusak is.

Az úszónadrágok olyan ruhadarabok, amelyek általános megjelenése, szabása illetve az anyag jellege alapján megállapítható, hogy azokat kizárólag vagy főleg fürdőruhakénti használatra szánták, és nem a 6103 illetve a 6104 vtsz alá tartozó „sortnadrágkénti” használatra. Általában teljesen vagy főként műszálból készültek.

Az úszónadrágoknak a következő jellemzőkkel kell rendelkezniük:

- belső rövidnadrágot (briefs) varrtak a ruhadarabhoz, vagy legalább elöl vagy az ágyéknál bélés van benne;
- szűk a deréknál (például húzószinórral ellátott vagy a derékrész teljesen gumírozott).

▼B

Az úszónadrágok rendelkezhetnek zsebekkel, feltéve, hogy

- a külső zsebek rögzítő-szorító rendszerűek (például húzózárral vagy tépőzárral a zseb teljesen lezárható, vagyis résmentesen lezárható);
- a belső zsebek ugyanazzal a rögzítő-szorító rendszerrel rendelkeznek, mint a fent említett külső zsebek. Ha azonban a belső zsebeket az (úszó)nadrágderékhez rögzítik, fedő zárórendszerrel is rendelkezhetnek, amennyiben az teljes mértékben biztosítja a zsebnylások lezárását.

Az úszónadrágok nem rendelkezhetnek a következő jellemzőkkel:

- elülső nyílással, még ha zárórendszerrel zárható is;
- nyílással a deréknál, még ha zárórendszerrel zárható is.

**6112 41 10 –
6112 49 90**

Női vagy leányka-fürdőruha

A 6112 31 10–6112 39 90 alszámokhoz tartozó magyarázat értelemszerűen alkalmazandó.

6115

Harisnyanadrág, harisnya, zokni és más harisnyaáru, beleértve a kalibrált kompressziós harisnyáru (például a visszeres lábra való harisnyát) és a talp nélküli harisnyát, kötött vagy hurkolt anyagból

**6115 10 10 és
6115 10 90**

Kalibrált kompressziós harisnyaáru (például a visszeres lábra való harisnya)

Lásd az 6115 10 alszámhoz tartozó HR Magyarázatot.

6117

Más konfekcionált ruházati kellékek és tartozékok kötött vagy hurkolt anyagból; ruhák, ruházati kellékek és tartozékok kötött vagy hurkolt részei

**6117 80 10 és
6117 80 80**

Más kellékek és tartozékok

Lásd a 6117 vtsz-hoz tartozó HR Magyarázat második bekezdésének (12) pontját.

Ide tartozik a sportolók által használt, az izzadság felszívására szolgáló kötött homlok-, illetve csuklópánt, valamint a kötött fülvédő, párosával összekötve is.

▼B62. *ÁRUCSOPORT***RUHÁZATI CIKKEK, KELLÉKEK ÉS TARTOZÉKOK, A KÖTÖTT VAGY HURKOLT ÁRUK KIVÉTELÉVEL****Általános megjegyzések**

1. A két vagy több textilanyagból álló áruk vámtarifaszámokon belüli osztályozásához lásd az áruosztályhoz tartozó Általános megjegyzéseket.
2. A kiskereskedelmi forgalom részére készletben összeállított ruházati cikkek osztályozásához lásd az áruosztályhoz tartozó Megjegyzések 14. pontját.
3. Ha egy, a 6203 vagy 6204 vtsz. alá tartozó öltöny vagy ruhaegyüttes egyik darabján valamilyen díszítést alkalmaznak, ami nem található meg a másikon vagy a többin, ezeket a ruházati cikkeket mindaddig öltönyként, vagy ruhaegyüttesként kell osztályozni, amíg a díszítés nem jelentős és a ruhadarab egy-két helyére korlátozódik (például a gallérra és a kézelőkre vagy a hajtókákra és a zsebekre).

Ha azonban ezek a díszítések a ruhadarab szövése során készültek, az öltönyként, illetve ruhaegyüttesként történő áruosztályozás kizárt, kivéve, ha a díszítés márkajelzés vagy hasonló jelkép.

4. Ebbe az árucsoportba tartoznak a Kombinált Nomenklátúra megfelelő alszámai alatt említett ipari és munkaruházati cikkek, valamint azok, amelyeknek általános jellege (egyszerű vagy a ruhadarab jellegének megfelelő különleges szabás vagy kialakítás) és anyaguknak általában erős, formatartó volta világosan jelzi, hogy azokat kizárólag vagy főként ipari, munka közbeni vagy otthoni használatra szánták más ruha és/vagy személy (fizikai vagy egészségügyi) védelme céljából.

Az ilyen ruhadarabokon általában nincs díszítés. A tevékenységre utaló feliratok és jelképek nem tekinthetők díszítésnek.

Az ilyen ruhadarabok pamutból, szintetikus vagy mesterséges szálakból vagy ezen textilanyagok keverékéből készülhetnek.

A tartósság növelésére a készítésükkor leggyakrabban a biztonsági és a kettős varrást alkalmazzák.

Az ipari és munkaruházati ruhaneműk leggyakrabban villámzárral, patentekkel, tépőzárral vagy valamilyen keresztezett-csomózott zsinórokkal vagy hasonlókkal záródnak.

Az ilyen ruhaneműkön lehetnek zsebek, általában tűzőtt megoldással felerősítve. A vágott zsebek általában a ruhadarab anyagából készülnek és nincsenek úgy bélelve, mint a ruha többi része.

▼B

Az ipari és munkaruhák között megemlítendők a szerelők, gyári munkások, kőművesek, farmerek stb. által viselt ruhaneműk, amelyek lehetnek két darabból állók, overallok, melles overallok és nadrágok. Más tevékenységek esetében lehetnek kötények, porköpenyek stb. (orvosok, nővérek, takarítónők, fodrászok, pékek, hentesek stb. részére).

Csak a 158-as vagy azt meghaladó kereskedelmi méretű (testmagasság = 158 cm) ruhanemű minősíthető ipari- és munkaruházati terméknek.

Az egyenruhák és más hivatali viseletek (például bírói talár, papi ruházat) nem tekinthető ipari és munkaruházatnak.

5. A 61. árucsoporthoz tartozó Általános megjegyzések 4. pontja értelemszerűen alkalmazandó.

6201 Férfi- és fiúfelsőkabát, -autóskabát, -pelerin, -köpeny, -anorák (sízubbony is), -viharkabát, -széldzseki és hasonló áruk, a 6203 vtsz. alá tartozók kivételével

**6201 11 00 –
6201 19 00** Felsőkabát, esőkabát, autóskabát, pelerin, köpeny és hasonló áruk

A felsőkabát és hasonló áru egyik jellemzője, hogy viselés közben a testet legalább combközépig takarnia kell.

Általában a szokásos férfiméret (normál méret, a fiúméreteket kivéve) esetében a tarkó (a hetedik nyakcsigolya) magasságában lévő nyaki varrástól az alsó széléig a vízszintesen leterített ruhadarabon mért minimális hossza centiméterben kifejezve megfelel a lenti táblázatban foglaltaknak (lásd az alábbi rajzot).

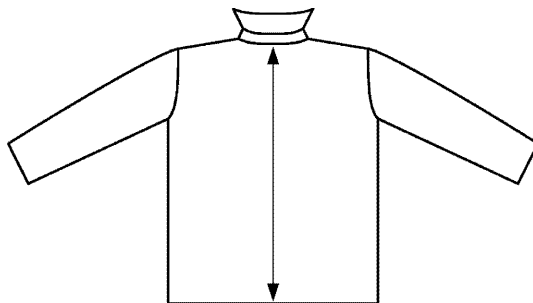

A táblázatban szereplő méretek a szokásos férfiméretű (normál méret, a fiúméreteket kivéve) ruhadarabok méretének átlagát jelentik – S (small, kis méret), M (medium, közepes méret) és L (large, nagy méret).

A ruhadarab nyaki varrástól az alsó széléig mért hosszúság centiméterben – szokásos férfiméret (a fiúméreteket kivéve)

▼B

S (small) kis méret	M (medium) közepes méret	L (large) nagy méret
86 cm	90 cm	92 cm

Azokat a ruhadarabokat, amelyek nem elég hosszúak ahhoz, hogy felsőkabát vagy hasonló áru-ként osztályozzák – a szintén ide tartozó autós kabátok kivételével (az autós kabát és hasonló áru meghatározását lásd alább) – a 6201 91 00–6201 99 00 alszám alá kell besorolni.

Autós kabát

Az autós kabát laza szabású, hosszú ujjú felsőruházati termék, amelyet a többi ruhadarab felett, az időjárás elleni védelem céljából viselnek. Külső megjelenésükben elegánsabbak, mint a sportkabátok, általában nehéz szövetből (például tweed, lóden) készülnek, az 5602, 5603, 5903, 5906 vagy az 5907 00 00 vtsz. alá tartozó anyagok kivételével. Az autós kabát hosszúsága csípőn alul érőtől a combközépig terjedhet. Egy- vagy kétsoros gombolású lehet.

Az autós kabát általában rendelkezik az alábbi jellemzőkkel:

- elöl teljesen nyitható, gombokkal, néha húzózárral vagy patentokkal záródik,
- bélelt, bélése lehet kivehető (esetleg tűzőtt és/vagy stepelt),
- szellőzőnyílás a hát közepén vagy az oldalakon.

További lehetséges jellemzők:

- zsebek,
- gallér.

Az autós kabát nem rendelkezik a következőkkel:

- csuklya,
- összehúzási lehetőség zsinórral vagy más módon derékban és/vagy a ruhadarab alján. Ez azonban nem zárja ki az övet.

Az „és hasonló áru” kifejezés az autós kabát esetében az olyan ruhaneműt is jelenti, amelynek jellemzői megegyeznek az autós kabátéval, de van csuklyája is.

Ide tartozik a vízhatlan csuklyás sportkabát (parka), amelyet különlegesen arra terveztek, hogy a hideg, a szél és az eső ellen védelmet nyújtson. Laza szabású, hosszú ujjú felsőruházat. Az ide tartozó sportkabátok nehéz, sűrűszövésű, nem az 5903, 5906 vagy az 5907 00 00 vtsz.-ok alatt említett anyagokból készülnek. Hosszúságuk a combközépig érőtől a térdig érőig terjedhet.

A sportkabátoknak az alább felsoroltak mindegyik részével rendelkezniük kell:

- csuklya;

▼B

- elől teljesen nyitható, húzózárral, patentokkal vagy tépőzárral záródik, amelyet gyakran védő hajtás takar;
- steppelt vagy szőrmeutánzatból készült bélés;
- zsinórral vagy – az öv kivételével – más módon derékban összehúzható legyen;
- külső zsebek.

**6201 91 00 –
6201 99 00**

Más

Ezen alszámok alá tartozik az anorák, a viharkabát, a széldzseki és a hasonló, alább leírt ruházati cikkek:

1. *Anorák (sízubbony is) és hasonló ruhanemű:*

Az anorák olyan ruhadarab, amelyet a szél, a hideg és az eső elleni védelemre terveztek. Sok közös vonásuk van a vízhatlan sportkabátokkal, de egyebek között a hosszukban is különböznek azoktól. Az anorák jóval derék alattól combközépig érhetnek, de lejjebb nem.

Az ide tartozó anorák sűrűszövésű (de az 5903, 5906, ill. 5907 00 00 vtsz.-ok alá nem tartozó) szövetből készülnek.

Az anorák jellemzői a következők:

- csuklya (néha a gallérba rejtve);
- elől teljesen nyitható, húzózárral, patentokkal vagy tépőzárral záródik, amelyet gyakran hajtás takar;
- bélelt (ami lehet tűzött vagy steppelt);
- hosszú ujjú.

Ezen felül az anorák még rendelkezik az alábbi jellemzők egyikével legalább:

- zsinórral vagy más módon derékban és/vagy alul összehúzható;
- az ujjak vége és a ruhadarab testhezálló része elasztikus vagy más módon záródik;
- gallér;
- zsebek.

Az anorákkal kapcsolatosan az „és hasonló ruhadarab” kifejezés a következőket jelenti:

a) anorák jellegű ruhadarabok a következők nélkül:

- csuklya, vagy
- bélés.

▼B

Ide tartoznak az olyan anoráknak nevezhető árucikkek is, amelyek elől csak részben nyithatók és csak ezen a részen van zárási lehetőségük. Nem tartozik ide az olyan ruhadarab, amelynek sem bélése, sem csuklyája nincs.

- b) Béleletlen, hosszú ujjú ruhadarab, amely jóval a csípő alá ér, de nem lejjebb, mint a combközép. Ezek sűrűszövésű, de az 5903, 5906 vagy 5907 00 00 vtsz. alá nem tartozó textilanyagból készülnek és úgy kezelték ezeket, hogy megfelelő védelmet nyújtsanak, különösen az eső ellen.

Van csuklyájuk, de általában nem nyithatók elől teljes hosszukban. Ha csak részlegesen nyitható elől a ruhadarab, nincs mindig zárási lehetőség, de ekkor a nyílásba védőlapot varrnak be. Az ujjak vége és a ruhadarab alja általában elasztikus vagy más módon záródik.

Az olyan ruhadarab, amely egyébként beletartozna „az anorák (sízubbony is) és hasonló áru” fogalmába, de nincs sem csuklyája sem bélése, a viharkabát kategóriájában még lehet hasonló áru.

2. *Viharkabát, széldzseki és hasonló áru*

- a) A viharkabát olyan ruhadarab, amelyet arra szántak, hogy némi védelmet nyújtson az időjárás ellen. Csípőig vagy kevéssel az alá érő hosszúságú. Sűrűszövésű anyagból készül. Általában esőálló, de nincs az anorákhoz hasonló csuklyája.

A viharkabát jellemzői a következők:

- hosszú ujjú;
- elől teljesen nyitható, húzózárral záródik;
- nem steppelt és nem tűzött bélés;
- gallér;
- összehúzási lehetőség található a ruhadarab alsó részén (általában az alján).

Ezenkívül az ujjak vége testhezálló, elasztikus vagy más módon összehúzott lehet.

- b) A széldzseki (általában „blousons”-nak is nevezik) a felsőtestet borító felsőruha. Általában bő szabású, ezért buggyos kinézetű. Derékig vagy éppen az alá érő hosszúságú. Ujjai a ruhadarab alján túl érő hosszúságúak. Anyaga nem feltétlenül időjárásálló.

▼B

A széldzsek jellemzői a következők:

- testhezálló nyakvonal gallérral vagy anélkül;
- elől teljesen vagy részlegesen nyitható, bármilyen zárási lehetőséggel;
- az ujjak vége általában testhezálló, elasztikus vagy más módon összehúzott;
- a ruhadarab alja elasztikus vagy más módon összehúzható.

Ezen felül a széldzsekin lehet még:

- külső zseb; és/vagy
- bélés; és/vagy
- csuklya.

A széldzseki esetén az „és hasonló áru” fogalma alá az olyan termék tartozik, amely a b) pont alatt leírt valamennyi jellemzővel rendelkezik, kivéve a következők valamelyikét:

- nem testhezálló nyakvonal; vagy
- elől nem nyitható, testhezálló vagy más nyakvonallal; vagy
- elől nyitható, zárási lehetőség nélkül.

Nem tartozik ezen alszámok alá:

- a) a 6201 11 00–6201 19 00 alszámok alá tartozó felsőkabát, esőkabát, autóskabát, pelerin, köpeny és hasonló áru;
- b) a 6202 11 00–6202 19 00 alszámok alá tartozó felsőkabát, esőkabát, autóskabát, pelerin, köpeny és hasonló áru;
- c) a 6203 31 00–6203 39 90 vagy a 6204 31 00–6204 39 90 alszámok alá tartozó zakó és blézer;
- d) az 5903, 5906 vagy 5907 00 00 vtsz. alatti textilanyagból vagy az 5603 vtsz. alatti nem szőtt textíliából készült, a 6210 vtsz. alá tartozó anorák, vihar-kabát, széldzseki és hasonló.

6202

Női vagy leányka-felsőkabát, -autóskabát, -pelerin, -köpeny, -anorák (beleértve a sízubbonyt is), -viharkabát, -széldzseki és hasonló áruk, a 6204 vtsz. alá tartozók kivételével

**6202 11 00 –
6202 19 00**

Felsőkabát, esőkabát, autóskabát, pelerin, köpeny és hasonló áruk

A 6201 11 00–6201 19 00 alszámokhoz tartozó magyarázat értelemszerűen alkalmazandó, de a női ruhaneműk (a leánykáknak szántakat kivéve) méretei az alábbiak:

▼ **B**

A ruhadarab nyaki varrástól az alsó széléig mért hosszúság centiméterben – szokásos női méret (a leánykaméreteket kivéve)

S (small) kis méret	M (medium) közepes méret	L (large) nagy méret
84 cm	86 cm	87 cm

**6202 91 00 –
6202 99 00**

Más

A 6201 91 00–6201 99 00 alszámokhoz tartozó magyarázat értelemszerűen alkalmazandó.

6204

Női vagy leánykakosztűm, -ruhaegyüttes, -ujjas, -blézer, -ruha, -szoknya, -nadrágszoknya, -hosszúnadrág, vállpántos és melles munkanadrág (overall), -bricseszadrág és -sortnadrág (a fürdőruha kivételével)

**6204 41 00 –
6204 49 90**

Ruha

A 6104 41 00–6104 49 00 alszámokhoz tartozó magyarázat értelemszerűen alkalmazandó.

**6204 51 00 –
6204 59 90**

Szoknya és nadrágszoknya

A 6104 51 00–6104 59 00 alszámokhoz tartozó magyarázat értelemszerűen alkalmazandó.

6206

Női vagy leánykablúz, -ing és -ingblúz

BLÚZ

A női és leánykablúz olyan, könnyű anyagból készült, különleges tervezésű ruhadarab, amelyet a felsőtest betakarására szántak, általában bő szabású, gallérral vagy anélkül, ujjal vagy anélkül, bármilyen nyakkivágással vagy legalább vállpánttal, nyitható kivitelben is. Lehet rajta díszítés is, mint például nyakkendő, zsabó, nyaksál, csipke vagy hímzés.

ING és INGBLÚZ

A 6106 vtsz. alá tartozó kötött vagy hurkolt női vagy leányka ingekre és ingblúzokra vonatkozó HR Magyarázatok rendelkezései az ide tartozó ingekre és ingblúzokra értelemszerűen alkalmazandók.

Az ezen vtsz. alá tartozó ruhadarabok a derék alá érnek, a blúzok általában rövidebbek, mint a többi fent említett termék.

Nem tartozik ide az olyan ruhanemű, amely hosszúságánál fogva ruhaként viselhető.

6207

Férfi- vagy fiúatléta és más -alsóing, -alsónadrág, -rövidnadrág, -hálóing, -pizsama, -fürdőköpeny, -háziköntös és hasonló áru

▼B**6207 21 00 –
6207 29 00****Hálóing és pizsama**

Ezen alszámok alá tartozik a nem kötött vagy nem hurkolt férfi- vagy fiúpizsama, amelyet – általános megjelenése és anyagának jellege miatt – kizárólag vagy főleg éjszakai viselésre szántak.

A pizsama két darabból áll, ezek a következők:

- egy, a felsőtest betakarására szánt, általában zubbony típusú ruhadarab,
- egyszerű szabású nadrág vagy sort, nyílás nélkül vagy elől elhelyezkedő nyílással.

A pizsama e részeinek egymással megegyező méretűnek, szabásúnak, alapanyagúnak, színűnek, díszítésűnek és kidolgozottságúnak kell lennie, hogy világosan látszódjék, egy személy általi együttes használatra szánták.

A pizsamának a következők alapján felismerhetően kényelmes éjszakai viseletnek kell lennie:

- anyagának jellege,
- általában bő szabása és
- kényelmetlen kiegészítők, mint pl. nagy vagy sok gomb, terjedelmes díszítés hiánya.

Az overall típusú egyrészes hálóruhát, amely a testnek mind az alsó, mind a felső részét betakarja és mindkét lábat külön burkolja be a 6207 91 00–6207 99 90 alszámok alá kell besorolni.

6208**Női vagy leányka-atlétaing és más -alsóing, -kombiné, -alsószoknya, -rövidnadrág, -alsónadrág, -hálóing, -pizsama, -hálóköntös, -fürdőköpeny, -háziköntös és hasonló áru****6208 21 00 –
6208 29 00****Hálóing és pizsama**

Ezen alszámok alá tartozik a nem kötött vagy nem hurkolt női vagy leánykapizsama, amelyet – általános megjelenése és anyagának jellege miatt – kizárólag vagy főleg éjszakai viselésre szántak.

A pizsama két darabból áll, ezek a következők:

- egy, a felsőtest betakarására szánt, általában zubbony, pulóver vagy hasonló típusú ruhadarab,
- egyszerű szabású nadrág vagy sort, nyílással vagy anélkül.

A pizsama e részeinek egymással megegyező méretűnek, szabásúnak, alapanyagúnak, színűnek, díszítésűnek és kidolgozottságúnak kell lennie, hogy világosan látszódjék, egy személy általi együttes használatra szánták.

▼B

A pizsamának a következők alapján felismerhetően kényelmes éjszakai viseletnek kell lennie:

- anyagának jellege,
- általában bő szabása és
- kényelmetlen kiegészítők, mint pl. nagy vagy sok gomb, terjedelmes díszítés hiánya.

A „bébidoll” nevezetű ruhaegyüttest, amely igen rövid hálóruhából és egy ehhez illő rövidnadrágból áll, szintén pizsamának kell tekinteni.

Az overall típusú egyrészes hálóruhát, amely a testnek mind az alsó, mind a felső részét betakarja és mindkét lábat külön burkolja be a 6208 91 00–6208 99 00 alszámok alá kell besorolni.

6209 Csecsemőruha és tartozékai

A 6111 vtsz.-hoz tartozó magyarázat értelemszerűen alkalmazandó.

6210 Az 5602, 5603, 5903, 5906 vagy az 5907 00 00 vtsz. alá tartozó szövetekből készült ruha

A 6201 11 00–6201 19 00 és a 6202 11 00–6202 19 00 alszámokhoz tartozó magyarázat értelemszerűen alkalmazandó.

6210 10 92 Egyszer használatos köpeny, amelyet a betegek vagy a sebészek viselnek a sebészeti beavatkozások során

A betegek vagy a sebészek által viselt köpenyek egyszer használatos, a hátoldalon általában zárt termékek, melyeket egészségügyi intézményekben alkalmaznak. A köpenyek használatának célja, hogy meg lehessen előzni a potenciálisan fertőző (száraz, nedves vagy a levegőben található) anyagok közvetlen érintkezéssel történő átvitelét a sebészekről a betegekre, vagy fordítva. A köpenyek általában több réteg, nem szőtt szövetből állnak, és részben műanyag réteggel lehetnek bevonva, hogy erősebbek legyenek és további védelmet biztosítsanak a testfolyadékokkal valószínűleg érintkező területeken (pl. alkar és has). A steril köpenyeket a taszító tulajdonság javítása érdekében impregnálják fluorozott szénhidrogénekkal vagy szilikonnal.

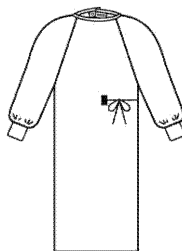
**6211 Tréningruha, síöltöny és fürdőruha; más ruha****6211 11 00 és 6211 12 00 Fürdőruha**

Lásd a 6211 vtsz.-hoz tartozó HR Magyarázat első bekezdését.

▼B

A 6112 31 10–6112 39 90 alszámokhoz tartozó magyarázat értelemszerűen alkalmazandó.

6211 32 31	Ugyanazon szövetből készült külső réteggel
	Ezen alszám alkalmazása tekintetében a tréningruha alkotórészeinek azonos szabásúaknak, stílusúaknak, színűeknek és anzagúaknak (összetételűeknek), valamint azonos méretűeknek kell lenniük.
	Ha a tréningruha egyik darabján valamilyen díszítést alkalmaznak, ami nem található meg a másikon, ezeket a ruházati cikkeket mindaddig ezen alszám alá kell osztályozni, míg a díszítés nem jelentős és a ruhadarab egy-két helyére korlátozódik (például a gallérra és a kézelőkre).
	Ha azonban ezek a díszítések a ruhadarab szövése során készültek, nem osztályozhatók ezen alszám alá, kivéve, ha a díszítés márkajelzés vagy hasonló jelkép.
6211 32 41 és 6211 32 42	Más
	Az ezen alszám alá tartozó tréningruha alsó és felső részét együtt kell kiszerezni.
6211 33 31	Ugyanazon szövetből készült külső réteggel
	Lásd a 6211 32 31 alszámhoz tartozó magyarázatot.
6211 33 41 és 6211 33 42	Más
	Lásd a 6211 32 41 és 6211 32 42 alszámokhoz tartozó magyarázatot.
6211 42 31	Ugyanazon szövetből készült külső réteggel
	Lásd a 6211 32 31 alszámhoz tartozó magyarázatot.
6211 42 41 és 6211 42 42	Más
	Lásd a 6211 32 41 és 6211 32 42 alszámokhoz tartozó magyarázatot.
6211 43 31	Ugyanazon szövetből készült külső réteggel
	Lásd a 6211 32 31 alszámhoz tartozó magyarázatot.
6211 43 41 és 6211 43 42	Más
	Lásd a 6211 32 41 és 6211 32 42 alszámokhoz tartozó magyarázatot.
6212	Melltartó, csípőszorító, fűző, nadrágtartó, harisnyatartó, zoknitartó és hasonló áru és ezek részei, kötött vagy hurkolt anyagból is
6212 20 00	Csípőszorító és nadrágos csípőszorító

▼B

Ide tartozik a nadrágos csípőszorító, kötött vagy hurkolt anyagból is, száras vagy anélküli rövidnadrág vagy magasított derekú rövidnadrág formájúra szabva.

Rendelkeznie kell az alábbi jellemzőkkel:

- a) a derekat és a csípőt szorítja, oldalai (a szarától a felső széléig mérve) legalább 8 cm magasak,
- b) függőleges irányban rugalmas, míg vízszintesen korlátozottan rugalmas. Ha a függőleges rugalmasság megmarad, megerősítés vagy hasi betét még csipkével, szalaggal, díszítéssel vagy hasonlóval is megengedett,
- c) az alábbi textilanyagokból készült:
 - pamut és legalább 15 % elasztomer fonal keveréke, vagy
 - műszál és legalább 10 % elasztomer fonal keveréke, vagy
 - (legfeljebb 50 %) pamut és magas százalékban műszál keveréke legalább 10 % elasztomer fonallal.

6217 **Más konfekcionált ruházati kellékek és tartozékok; ruhák vagy ruházati kellékek és tartozékok részei, a 6212 vtsz. alá tartozók kivételével**

6217 10 00 **Kellékek és tartozékok**

A 6117 80 10 és 6117 80 80 alszámokhoz tartozó magyarázat értelemszerűen alkalmazandó.

▼B63. *ÁRUCSOPORT***MÁS KÉSZÁRU TEXTILANYAGBÓL; KÉSZLETEK; HASZNÁLT RUHA ÉS HASZNÁLT TEXTILÁRU; RONGY****Általános megjegyzés**

A két vagy több textilanyagból álló áruk vámtarifaszámokon belüli osztályozására vonatkozóan lásd az áruosztályhoz tartozó Általános megjegyzéseket.

I. MÁS KÉSZÁRU TEXTILANYAGBÓL**6305 Zsák áruk csomagolására**

Egyes textilanyagból készült zsákokat és zacskókat például a 4202 és a 6307 vtsz.-ok alá kell osztályozni. A 4819 vtsz. alá tartozó papírszákokhoz és -zacskókhoz hasonló termékek ezen vtsz. alá osztályozandók, ha papírszövetből készülnek.

A textilanyagból készült és papírral bélelt zsákokat általában ide kell osztályozni, a textilanyaggal bélelt papírszákok viszont a 4819 40 00 alszám alá tartoznak.

6305 10 10 Használt

Ezen alszám alá csak olyan árucikkek tartoznak, amelyeket már legalább egyszer áruszállításra használtak és hordozzák ennek jeleit, például a szállított termék nyomait, piszkot, foltokat, lyukakat, szakadásokat, javításra utaló jeleket, kibomlott varrást, kötés vagy varrásnyomokat a szájnylásnál.

6306 Ponyva, vászontető és napellenző; sátor; csónakvitorla; szörfvitorla, vagy szárazföldi járművek vitorlája; kempingcikk**6306 90 00 Más**

Ezen alszám alá tartoznak a kempingcikk, mint például a felfújható textilszékek, a felfújható textilfotelok és hasonló árucikkek, amelyeket általában arra terveztek, hogy azokat az emberek különböző helyekre (pl. kempingek, tengerpart stb.) magukkal vigyék, és ott ideiglenesen használják. Objektív jellemzőik alapján ezek a felfújható árucikkek könnyen szállíthatóak mivel könnyűek, könnyen és gyorsan felállíthatóak illetve összecsomagolhatóak.

Lásd a KN Magyarázat 94. árucsoportához tartozó Általános megjegyzéseit is.

▼B

Példák néhány ilyen felfújható árucikkre:



6307

Más készáru, beleértve a szabásmintát is

6307 90 92

Egyszer használatos, az 5603 vtsz. alá tartozó textíliából készült lepedő, amelyet sebészeti beavatkozások során használnak

Ezen alszám alá tartoznak a kifejezetten sebészeti operációk során történő felhasználásra tervezett, egyszer használatos elkészített műtéti lepedők, amelyek arra szolgálnak, hogy megelőzzék a potenciálisan fertőző (száraz, nedves vagy a levegőben található) anyagok közvetlen érintkezéssel történő átvitelét a sebészekről a betegekre, vagy fordítva. A műtéti lepedők általában több réteg, nem szőtt szövetből állnak, és beszegéssel állítják őket össze.

A műtéti lepedők alkalmazásának célja, hogy mikrobiológiai szempontból tiszta munkaterület jöjjön létre a beteg körül. A műtéti lepedőket a taszító tulajdonság javítása érdekében fluorozott szénhidrogénekkal vagy szilíciummal impregnálhatják. Lehetnek részben műanyag réteggel bevonva, hogy erősebbek legyenek és további védelmet biztosítsanak a testfolyadékokkal valószínűleg érintkező területeken. Ezenfelül papírkendővel lehetnek beborítva, amely komfortréteggént szolgál a beteg bőrrel való érintkezéskor. A betegeken használt lepedők a beteghez való hozzáférés megkönnyítése érdekében résekkel vagy nyílásokkal rendelkezhetnek.

▼B

Nem tartozik ezen alszám alá:

- lepedők gyógyszerészeti anyaggal impregnálva vagy bevonva, vagy gyógyászati, sebészeti, fogászati vagy állatgyógyászati célokra, a kiskereskedelem számára szokásos formában vagy csomagolásban kiserelve (3005 vtsz.), valamint
- a testápolási textíliák (pl. arc- vagy kéztörülközők, arctörő kendők) vagy a konyhai textíliák tulajdonságaival egyértelműen rendelkező árucikkek, mint például a konyharuhák vagy pohártörő ruhák (6302 vtsz.).

6307 90 98**Más**

Ide tartozik:

1. a teniszütő, tollaslabdaütő, golfütő stb. (általában műanyaggal borított) textilanyagból készült fejtámla borítója labda tárolására szolgáló rászerelt zsebbel is. Azok a tokok azonban, amelyek az egész ütőt beborítják fogantyúval vagy vállszíjjal ellátva sem osztályozhatók ide (4202 vtsz.);
2. turbán, amely 4–5 m hosszú és kb. 50 cm széles mintásan szőtt szövetből áll (anyaga általában pamut vagy pamut és selyem keverék). Minden oldalát beszegték, gyakran rojtozott végű és általában egyesével összehajtogatva és csomagolva importálják.

▼B*XII. ÁRUCSOPORT*

LÁBBELI, FEJFEDŐ, ESERNYŐK, NAPERNYŐK, SÉTABOTOK, BOTSZÉKEK, OSTOROK, LOVAGLÓKORBÁCSOK ÉS EZEK RÉSZEI; KIKÉSZÍTETT TOLLAK ÉS EBBŐL KÉSZÜLT ÁRUK; MŰVIRÁGOK; EMBERHAJBÓL KÉSZÜLT ÁRUK

64. ÁRUCSOPORT

LÁBBELI, LÁBSZÁRVÉDŐ ÉS HASONLÓ ÁRUK; EZEK RÉSZEI

Általános megjegyzések

1. A „talp” és a „felsőrész” meghatározását lásd az árucsoporthoz tartozó HR Magyarázat (C) és (D) pontjában.

Továbbá a két vagy több anyagból álló „felsőrészek” (a 64. árucsoporthoz tartozó Megjegyzések 4. a) pontja illetve a Kiegészítő megjegyzés 1. pontja) meghatározásánál a következőket kell figyelembe venni:

- a) A „felsőrész” a lábbeli olyan része, amely a lábfej felső és oldalsó részét és a lábszárat is takarhatja. Leér és rögzítve van a talphoz. A felsőrész beleérhet a talpba is.

A felsőrésznek azok az alkotó anyagai, amelyek felülete részben vagy teljesen látható a lábbeli külső felületén. Ezért a bélés nem lehet felsőrész. A felsőrész anyagait általában egymáshoz erősítik.

A tartozékok és megerősítések eltávolítása után, ha a felsőrészt alkotó anyagok teljes külső felületét akarjuk megállapítani, nem kell figyelembe venni az egymást fedő anyagok alatt lévő területeket, ahol az anyagokat egymáshoz erősítették.

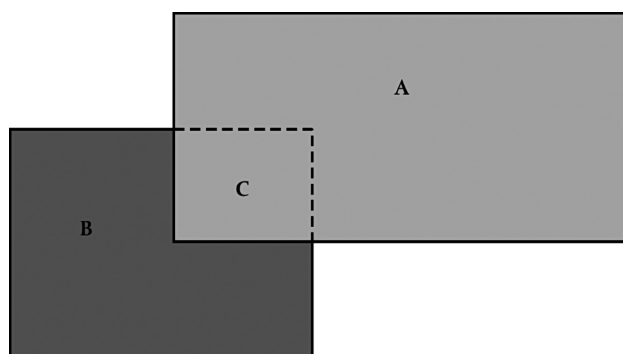

Például a fenti rajz szerint az (A) rész bőr, a (B) rész textilanyag, és a (C) rész a textilanyagnak (B) a bőr (A) fedőréteg alatt fekvő része. A felsőrészt alkotó anyagok külső felületének megállapításánál a (C) rész textilanyagát nem lehet figyelembe venni.

Nem kell figyelembe venni a zárószervezeteket sem, vagyis a fűzőket, tépőzáratok stb. (lásd az ehhez az árucsoporthoz tartozó HR Magyarázat Általános Rendelkezéseinek (D) pontja utolsó bekezdését.)

▼B

- b) A „bélés” bármilyen anyagból készülhet. Egy vagy több anyagból is állhat. A bélés érintkezik a lábbal, és arra szolgál, hogy kipárnázza a cipőt, védje a lábat, vagy pusztán díszítésre. A bélés a lábbeli külső felületén nem látható, kivéve pl. a perem körüli párnázást.
- c) A „tartozékok és megerősítések” meghatározására a 64. árucsoporthoz tartozó Megjegyzések 4. a) pontja, a 64. árucsoporthoz tartozó Kiegészítő megjegyzések 1. pontja és a 64. árucsoporthoz tartozó HR Magyarázat Általános Rendelkezéseinek D) pontjának utolsó bekezdése szolgál.

A tartozékoknak általában díszítő, a megerősítéseknek védő vagy erősítő funkciójuk van. Mivel a megerősítések a felsőrészhez erősített olyan részek, amelyek célja, hogy a felsőrésznek további szilárdságot kölcsönözzenek, azok a felsőrész külső felületéhez, és nem pusztán a béléshez vannak illesztve. A megerősítés alatt azonban látszódnak a bélés egy kis része, feltéve, hogy a megerősítési funkció ezáltal nem csökken. A megerősítést vagy a tartozékot nemcsak a felsőrészhez, hanem a talphoz is lehet erősíteni, illetve abba bele is érhet. Az anyagot nem lehet tartozéknak vagy megerősítésnek tekinteni, hanem azt a felsőrész részeként kell figyelembe venni, amennyiben az eljárás, amivel az alatta lévő anyagokat összeillesztették, nem tartós (a varrás például egy tartós összeillesztési eljárás).

A Megjegyzés 4. a) pontjában említett „hasonló kellékek” lehetnek pl. a lógók (védjegyek) és a cipőorrok.

A felsőrész anyagának meghatározásakor a nyelvet, amelyet részben vagy teljes egészében bevontak (belső nyelv) figyelmen kívül kell hagyni.

Lásd az alábbi ábrán a belső nyelvet jelző szaggatott vonalat.

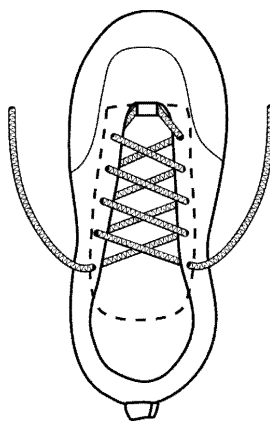

Az ábra és az alábbi szöveg azt mutatja be, hogy hogyan kell a felsőrész anyagát meghatározni:

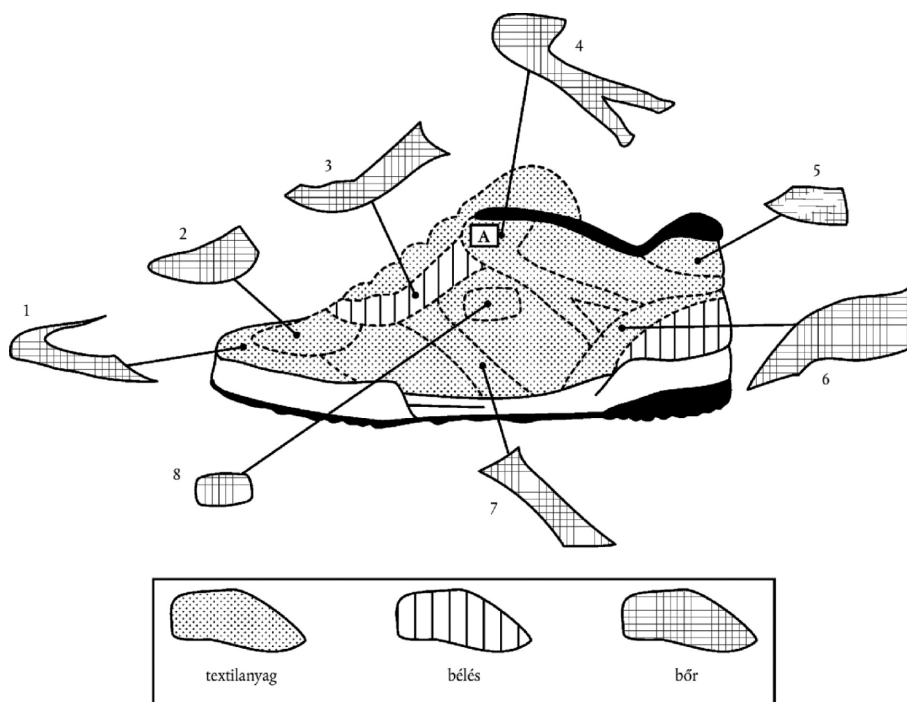
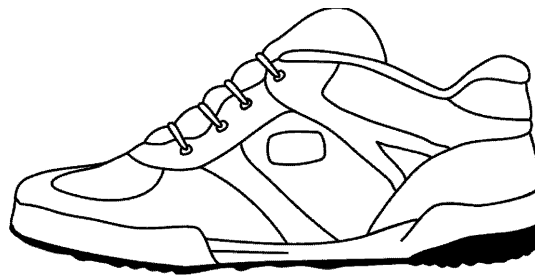
▼B

A fenti ábrákon látható cipő bőrből és textilanyagból áll. Annak érdekében, hogy a felsőrész anyaga meghatározható legyen a 64. árucsoport értelmezése szerint és hogy kizárjuk a tartozékokat és megerősítéseket, a következőket kell figyelembe venni:

- 1 és 2. Ha eltávolítjuk a cipő bőrből készült orr rész (1) és orr felsőrész (2) megerősítéseket, alattuk textilanyag látható (amely nem bélés). Mivel a bőrrészeknek (1 és 2) védő funkciójuk van, azokat megerősítéseknek kell tekinteni. Mivel a bőrrészek (1 és 2) alatti textilanyag részben látható a külső felületen, a textilanyagot a felsőrész részének kell tekinteni.
3. Ha eltávolítjuk a bőrből készült részt (3), láthatóvá válik az alatta lévő textilanyag (az ábrán A betűvel jelölve) és a 3. rész alatti bélésanyag. Mivel a textilanyag nem fedi be a 3. számmal jelölt rész alatti teljes területet és mivel a bélés nem tekinthető felsőrésznek, továbbá mivel a bőrből készült rész alatt főként bélés található, a bőrből készült rész funkciója nem a felsőrész megerősítése, és így azt a felsőrész részének kell tekinteni.

▼B

4. Ezt a bőrrészt (4) rávarrták a textilanyagra és fedi (A) a (3) bőr részt is. Mivel a (4) bőrrész alatt részben látható textilanyag van, és a (3) bőrdarab is részben látható az (A) fedőrész alatt, és mivel a (4) bőrrész további erősítést jelent a felsőrész oldalának, a (4) bőrrészt megerősítésnek kell tekinteni. Így a (3) bőrrész és a (4) bőrrész alatti textilanyagot a (3) bőrrész alatti textilanyag kivételével a felsőrész részének kell tekinteni.
5. A bőrrész (5) eltávolítása után részben látható textilanyagot találunk alatta. Mivel az (5) bőrrész a sarok felső részének megerősítésére szolgál, és alatta részben látható textilanyag van, a bőrrészt ebben az esetben megerősítésnek kell tekinteni.
6. Eltávolítva a bőr sarokkérget (6) alatta bélésanyag és részben látható textilanyag található. Tekintettel arra, hogy a textilanyag nem fedi le teljesen a bőrrész alatti felületet, a bőr sarokkéregnek (6) nincs felsőrész megerősítő funkciója, ezért a kérget a felsőrész részének kell tekinteni (és nem megerősítésnek).
7. Eltávolítva ezt a bőr részt (7) alatta részben látható textilanyag található. Mivel a (7) bőr rész további megerősítést ad a felsőrész oldalának, a bőr részt megerősítésnek kell tekinteni.
8. Eltávolítva a bőr márkajelzést (8), alatta részben látható textilanyag található. Mivel a márkajelzés „hasonló kellék” a 64. árucsoporthoz tartozó megjegyzések 4. a) pontja értelmében, ezért ezt az anyagot nem lehet a felsőrész részének tekinteni.

Azon bőr- és textilrész százalékos arányát megállapítva, amelyeket a felsőrész részének kell tekinteni, a textilanyag van többségben (70 % a textilanyag aránya). Ezért a cipőt textilanyag felsőrésszel készült lábbelinek kell osztályozni.

2. A „gumi” kifejezést a Kombinált Nomenklatúrában a 40. árucsoporthoz tartozó Megjegyzések 1. bekezdése határozza meg; ebben az árucsoportban a Megjegyzések 3. a) pontja kiterjeszti annak értelmezését.
3. A „műanyag” kifejezést a Kombinált Nomenklatúrában a 39. árucsoporthoz tartozó Megjegyzések 1. bekezdése határozza meg; ebben az árucsoportban a Megjegyzések 3. a) pontja kiterjeszti annak értelmezését.
4. A „bőr” kifejezést ebben az árucsoportban a 64. árucsoporthoz tartozó Megjegyzések 3. b) pontja határozza meg.

▼B

5. A „textilanyagok” kifejezést a 64. árucsoporthoz tartozó HR Magyarázat Általános Rendelkezések (E) és (F) pontja határozza meg. Ennek megfelelően az 50–60. árucsoportba tartozó szálak (pl. textil pihe), fonalak, szövetek, nemezok, nem szőtt textíliák, zsinegek, kötelek, kötélárúk és hajókötelek stb. „textilanyagok” a 64. árucsoport értelmezése szerint. Ami az 59. árucsoportba tartozó szöveteket illeti, az 59. árucsoporthoz tartozó Megjegyzésekben foglaltak csak a 64. árucsoporthoz tartozó Megjegyzések 3. a) pontjában foglaltak figyelembe vételével együtt alkalmazandók.

6402 **Más lábbeli gumi- vagy műanyag külső talppal és felsőrésszel**

**6402 12 10 –
6402 19 00** **Sportcipő**

Lásd az árucsoporthoz tartozó Alszámos megjegyzés 1. pontját.

**6402 12 10 és
6402 12 90** **Sícipő, síbakancs, sífutócipő és hódeszkacipő**

Ide tartozik mindenfajta síeléshez használatos cipő, bakancs.

6402 19 00 **Más**

Az árucsoporthoz tartozó Alszámos megjegyzés 1. a) pontja csak azt a lábbelit foglalja magában, amelyet különleges sportolásra terveztek, és amelynek az Alszámos megjegyzésben felsorolásra került rögzített vagy eltávolítható kellékei megnehezítik ezeknek a cipőknek bármilyen más célra történő használatát, különösen az aszfalt utakon a sétálást a kellékek mérete, magassága vagy keménysége, merevsége vagy csúszóssága, stb. miatt.

6402 20 00 **Lábbeli, pántból vagy szíjból álló felsőrésze a talphoz szegeccsel erősítve**

Ezen alszám alá történő áruosztályozáskor nem lényeges, hogy a szegecsek láthatóak legyenek a taljjal érintkező külső talpon; lehetnek a belső- és/vagy a középtalphoz rögzítve is. A talpból kiálló oldalsó részeket nem tekintik a talp részének.

**6402 99 31 és
6402 99 39** **Lábbeli, pántokból készült vagy kivágott felsőrésszel**

A lábbeli feje a felsőrész azon darabja, amely a lábfej elülső részét takarja.

6402 99 31 **3 cm-nél magasabb talp- és sarok-összeállítással**

Ezen alszám alkalmazásában lényegtelen, hogy a sarok megkülönböztethető-e a talptól, vagy a sarok a talp megkülönböztethetetlen részét képezi-e (pl.: lejtős vagy egyenletes telitalp).

Az alábbi ábrák például szolgálnak a méréshez:

A az a pont, ahonnan a felsőrész kezdődik

B > 3 cm.

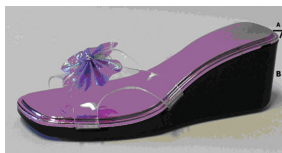
▼B

6403 Lábbeli gumi-, műanyag, bőr- vagy mesterséges bőr külső talppal és bőr felsőrészsel

A „bőr” itt csupán a 4107 és a 4112–4114 vtsz.-ok alatt említett kikészített bőroket jelenti [lásd az árucsoporthoz tartozó Megjegyzések 3. b) pontját]. Így tehát a szörme vagy mesterséges bőr felsőrészu lábbeli nem ide osztályozandó, hanem a 6405 vtsz. alá.

6403 12 00 és 6403 19 00

Sportcipő

Lásd az árucsoporthoz tartozó Alszámos megjegyzés 1. pontját.

6403 12 00

Sícipő, sítakancs, sífutócipő és hódeszkacipő

Lásd a 6402 12 10 és 6402 12 90 alszámokhoz tartozó magyarázatot.

6403 19 00

Más

Lásd a 6402 19 00 alszámhoz tartozó magyarázatot.

6403 59 11 – 6403 59 39

Lábbeli, pántokból készült vagy kivágott felsőrészsel

Lásd a 6402 99 31 és 6402 99 39 alszámokhoz tartozó magyarázatot.

▼B

- 6403 59 11** **3 cm-nél magasabb talp- és sarok-összeállítással**
- Az 6402 99 31 alszámhoz tartozó magyarázat értelemszerűen alkalmazandó.
- 6403 99 11 –** **Lábbeli, pántokból készült vagy kivágott felsőrésszel**
6403 99 38
- Lásd a 6402 99 31 és 6402 99 39 alszámokhoz tartozó magyarázatot.
- 6403 99 11** **3 cm-nél magasabb talp- és sarok-összeállítással**
- Az 6402 99 31 alszám magyarázata értelemszerűen érvényes.
- 6404** **Lábbeli gumi-, műanyag, bőr- vagy mesterséges bőr külső talppal és textilanyag felsőrésszel**
- 6404 11 00** **Sportcipő; teniszcipő, kosárlabdacipő, tornacipő, edzőcipő és hasonló**
- Ezen alszám tekintetében a „sportcipő” kifejezés alatt minden olyan lábbeli értendő, amely megfelel az árucsoporthoz tartozó Alszámos megjegyzés 1. pontjában foglalt feltételeknek.
- Az árucsoporthoz tartozó Alszámos megjegyzések 1. a) pontja csak azt a lábbelit foglalja magában, amelyet különleges sportolásra terveztek, és amelynek az Alszámos megjegyzésben felsorolásra került rögzített vagy eltávolítható kellei megnehezítik ezeknek a cipőknek bármilyen más célra történő használatát, különösen az aszfalt utakon a sétálást a kellek mérete, magassága vagy keménysége, merevsége vagy csúszóssága stb. miatt.
- A „teniszcipő, kosárlabdacipő, tornacipő, edzőcipő és hasonló” kifejezés ezen alszám értelmében olyan lábbelit jelent, amelyről alakja, fazonja és formája alapján látható, hogy valamilyen sporttevékenységre (pl. vitorlázás, fallabda, asztalitenisz, röplabda) szánták. Ugyanakkor a főként vagy kizárólag például vadvízi kenúzáshoz, sétához, kiránduláshoz, gyalogtúrához vagy hegymászáshoz használt cipők nem ide osztályozandók.
- Ezek a cipők csúszásmentes külső talppal és a láb stabilitását biztosító záróalkalmatossággal (pl. fűző, tépőzár) rendelkeznek.
- Az olyan apró díszítések, mint például csíkok vagy tűzések, címkék (beleértve a rávarrottakat is), himzések, nyomott mintás vagy színezett fűző, nem befolyásolják a cipők ezen alszám alá történő osztályozását.
- Ezen alszám alá olyan cipők is tartozhatnak, amelyeket méretük miatt gyermekek vagy fiatalok hordhatnak.

▼B**6406 Lábbelirész (beleértve a felsőrészt is, a belső talphoz erősítve is); kiemelhető talpbélés, sarokemelő és hasonló áru; lábszárvédő, bokavédő és hasonló áru és ezek részei**

A legtöbb ide tartozó lábbeli részt megnevezi a 6406 vtsz-hoz tartozó HR Magyarázat. E vtsz. alá kell osztályozni a fa talpakat szandálokhoz („egészségügyi szandál” és más) felsőrész, pántok, zsinórok vagy szíjak nélkül.

Lásd az árucsoporthoz tartozó Megjegyzések 2. pontjának arra vonatkozó felsorolását, hogy mely áru nem tekinthető a lábbeli részének e vtsz. értelmezésében.

A lábbelirészek, az azbeszt kivételével, bármilyen anyagból készülhetnek, fémeket is tartalmazhatnak.

6406 90 30 Felsőrész-összeállítások, a talpbéléshez vagy más talprészhez erősítve, de a külső talp nélkül

Az ezen alszám alá tartozó áruk még nem lábbelik, egy lábbeli felsőrészből állnak, és egy vagy több (általában belső) talpelemből, de külső (második) talpat még nem tartalmazhatnak.

▼B65. *ÁRUCSOPORT***KALAP ÉS MÁS FEJFEDŐK, VALAMINT EZEK RÉSZEI**

6504 00 00 **Bármilyen anyagú szalagból fonással vagy más módon összeállított kalap és más fejfedő, bélelve vagy díszítve is**

A „bélelt és díszített kalap és más fejfedő” kifejezést úgy kell értelmezni, hogy az teljesen vagy részlegesen bélelt, és a bélés vagy díszítés készülhet a fejfedő anyagából is.

A következők például díszítésnek tekintendők: bélés, fejpánt (bőrből vagy más anyagból), peremvédő szalag, kalapszalag, zsinór, csat, gomb, díszítőszegecs, jelvény, toll, díszítő varrás, művirág, csipke, csokor szövött anyagból vagy szalagból stb.

6505 00 **Kalap és más fejfedő kötött vagy hurkolt kelméből vagy csipkéből, nemezből vagy más textil anyagból (de nem szalagból) előállítva, bélelve vagy díszítve is; hajháló bármilyen anyagból, bélelve vagy díszítve is**

A turbánok osztályozására vonatkozóan lásd a 6307 90 98 alszámhoz tartozó magyarázatot.

6505 00 10 **Szőrmenenezből vagy gyapjú- és szőrmenenezből a 6501 00 00 vámtarifaszám alá tartozó kalaptestből, kalaptompból vagy nemezkorongból előállítva**

A „szőrmenenez” a nyúl, a pézsmapatkány, a nutria, a hód, a vidra vagy más hasonló állat rövid szőréből készült nemezt jelenti.

A „gyapjú- és szőrmenenez” a gyapjú és a szőr bármilyen arányú keverékéből, vagy e két anyagnak más kombinációjával készül (pl. gyapjúnemez szőrréteggel borítva).

A szőrmenenez, illetve a gyapjú- és szőrmenenez más (pl. szintetikus vagy regenerált textil) szálakat is tartalmazhat.

6505 00 30 és 6505 00 90 **Más**

Ide a gyapjúnemezéből készült termékek tartoznak, más szálak (pl. szintetikus vagy regenerált textil) hozzáadásával is, azzal a megkötéssel, hogy a gyapjú- és szőrmenenezből készült termékek a 6505 00 10 alszám alá osztályozandók.

A „gyapjúnemez” gyapjúból vagy olyan szőrből készül, amely bizonyos hasonlóságot mutat a gyapjúval (pl. vikunya, teve, borjú, tehén, stb. szőre).

6506 **Más fejfedő, bélelve vagy díszítve is**

▼B

6506 99 10 Szórmenemezből vagy gyapjú- és szórmenemezből a 6501 00 00 vámtarifaszám alá tartozó kalaptestből, kalaptompból vagy nemezkorongból előállítva

A 6505 00 10 alszámhoz tartozó magyarázata értelemszerűen alkalmazandó.

6506 99 90 Más

Lásd a 6505 00 30 és 6505 00 90 alszámokhoz tartozó magyarázatot.

6507 00 00 Fejszalag, bélés, huzat, kalapváz, aljzat, kalapkeret, ellenző és rögzítőszij fejfedőhöz

Nem tartozik ezen vtsz. alá a sportolók által az izzadság felitatására használt kötött homlokpánt (6117 80 10 és 6117 80 80 alszám).

▼B66. *ÁRUCSOPORT***ESERNYŐK, NAPERNYŐK, SÉTABOTOK, BOTSZÉKEK, OSTOROK,
LOVAGLÓKORBÁCSOK ÉS EZEK RÉSZEI****Megjegyzések
1. c) pontjához**

A játéknak szánt esernyők és napernyők általában a következők alapján különböztethetők meg az ezen árucsoportba tartozóktól: alapanyaguk, általában durvább megmunkálásuk, kis méretük, valamint azon tény alapján, hogy azok nem használhatók az eső, illetve a nap elleni hatékony védelemre (lásd még a 9503 vtsz.-hoz tartozó HR Magyarázat (D) részének utolsó bekezdése). A fenti jellemzők fenntartása mellett megjegyezzük, hogy a játékesernyők és játéknapernyők nyelének hosszúsága ritkán haladja meg a 25 cm-t.

6601 Esernyő és napernyő (beleértve a boternyőt, kerti és hasonló napernyőt is)

Az ezen vtsz. alá tartozó és a játéknak szánt hasonló árucikkek megkülönböztetésére vonatkozóan lásd az árucsoporthoz tartozó Megjegyzések 1. c) pontjához tartozó magyarázatot.

Ide tartozik még:

1. kisméretű napernyő és esernyő, amelyet arra szántak, hogy gyermekeket védjen meg a nap vagy az eső ellen;
2. kisméretű, gyermekkocsira rögzíthető ernyő, amely a nap ellen véd.

Az olyan napernyők, illetve esernyők, amelyek a gyártásukhoz használt anyaguknál fogva csak karneváli kellékként használhatók, nem ide, hanem a 9505 vtsz. alá osztályozandók.

6601 10 00 Kerti vagy hasonló napernyő

Lásd a 6601 10 alszámhoz tartozó HR Magyarázatot.

6603 A 6601 vagy a 6602 vtsz. alá tartozó áruk részei, tartozékai és díszei**6603 20 00 Ernyőkeret, beleértve a nyélre (botra) szerelt keretet is**

Ide tartozik:

1. a nyélre (vagy botra) szerelt keretek, azaz az esernyők, napernyők stb. váza, szerelésekkel vagy díszítésekkel (vagy tartozékokkal), vagy mindezek nélkül is;
2. összeállított váz nyél (vagy bot) nélkül, szerelésekkel vagy díszítésekkel (vagy tartozékokkal), vagy mindezek nélkül is, azaz a bordák és a küllők teljes rendszere, amely a nyél mentén csúszik, és lehetővé teszi, hogy az esernyő, napernyő stb. nyitható vagy zárható legyen, és ezzel egyidőben a borítást feszíti, illetve megtartja.

▼B

Az egyszerű, teljes rendszert nem alkotó bordák és küllők nem ezen alszám alá, hanem a 6603 90 90 alszám alá osztályozandók.

6603 90 10 Fogantyú és gomb

Ezen alszám alá tartozik a fogantyú (beleértve a fogantyú nyers darabjaként azonosítható árucikket is) és a gomb, amely az esernyő vagy napernyő, a sétatálcá, botszék, ostor, lovaglókorbács és hasonló termék nyelének kézben tartott végére illeszkedik.

6603 90 90 Más

A 6603 20 00 alszámhoz tartozó magyarázat utolsó bekezdésében említett kereteken kívül ide tartoznak az össze nem állított bordák és küllők, valamint a 6603 vtsz-hoz tartozó HR Magyarázat második bekezdésének 3.–5. pontjaiban felsorolt termékek.

▼B67. *ÁRUCSOPORT***KIKÉSZÍTETT TOLL ÉS PEHELY, VALAMINT EZEKBŐL KÉSZÜLT ÁRUK; MŰVIRÁGOK; EMBERHAJBÓL KÉSZÜLT ÁRUK**

6702 **Művirág, levél- és gyümölcsutánzat és ezek részei; ezekből készült áru**

Lásd az árucsoporthoz tartozó Megjegyzések 3. pontját. Az árucsoporthoz tartozó Megjegyzések 3. pontja értelmében „hasonló módszer”-nek kell tekinteni az anyag olyan összeállítását, amelynek során azt melegítéssel teszik öntapadóvá vagy dörzsölés hatására a szárhoz tapadó csúszóeszközt alkalmaznak erre a célra.

6703 00 00 **Emberhaj fésülve, vékonyítva, fehérítve vagy másképpen megmunkálva; gyapjú vagy más állati szőr vagy más textilanyag, előkészítve paróka vagy hasonló áru készítéséhez**

Nem tartozik ide a kezeletlen emberi haj, mosva vagy zsírtalanítva sem, ha csupán levágták, de semmilyen módon nem munkálták meg (0501 00 00 vtsz.).

▼B

XIII. ÁRUSZTÁLY

KŐBŐL, GIPSZBŐL, CEMENTBŐL, AZBESZTBŐL, CSILLÁMBÓL
VAGY HASONLÓ ANYAGOKBÓL KÉSZÜLT ÁRUK; KERÁMIATER-
MÉKEK; ÜVEGEK ÉS ÜVEGÁRUK

68. ÁRUCSOPORT

KŐBŐL, GIPSZBŐL, CEMENTBŐL, AZBESZTBŐL, CSILLÁMBÓL
VAGY HASONLÓ ANYAGOKBÓL KÉSZÜLT ÁRUK

Általános megjegyzés

Ebbe az árucsoportba nemcsak késztermékek tartoznak, hanem bizonyos vámtarifaszámok alá olyan félkész termékek is osztályozhatók, amelyek még további megmunkálást igényelnek mielőtt arra a célra használhatók lennének, amire szánták őket (pl. a 6812 vtsz. alá tartozó azbeszt, illetve azbeszt és magnézium-karbonát alapú keverék) .

6802 Megmunkált szobrászati vagy épületkő (a pala kivételével) és ezekből készült áru, a 6801 vtsz. alá tartozó áruk kivételével; mozaikkocka és hasonló, természetes kőből (beleértve a palát is), hátlappal ellátva is; természetes kőpor, -hulladék és -granulátum (beleértve a palát is), mesterségesen színezve

A „megmunkált szobrászati vagy épületkő” meghatározását lásd az árucsoporthoz tartozó Megjegyzések 2. pontjában.

6802 10 00 Mozaiklap, -kocka és hasonló áru, téglalap (beleértve a négyzet) alakú is, amelynek legnagyobb oldalfelülete egy 7 cm-nél kisebb oldalhosszúságú négyzetbe befoglalható; mesterségesen színezett granulátum, hulladék és por

Az ide tartozó termékekre vonatkozóan lásd a 6802 vtsz-hoz tartozó HR Magyarázat hetedik bekezdését.

**6802 21 00 –
6802 29 00** Más szobrászati vagy épületkő és ebből készült áru, egyszerűen vágva vagy fűrészelve, lapos vagy egyenletes felülettel

Ezen alszám alá az olyan kövek vagy kőből készült árucikkek tartoznak (beleértve a befejezetlen termékeket is), egyszerűen vágva vagy fűrészelve, amelyek legalább egy lapos vagy egyenletes felülettel rendelkeznek. Az utóbbit vésővel, fejtő- vagy koronakalapáccsal alakítják ki, egyengetik el.

6802 93 10 Csiszolva, díszítve vagy másképpen megmunkálva, de nem faragva, legalább 10 kg nettó tömeggel

Az olyan kőből készült termékek mellett, amelyeknek a felülete teljesen vagy részben csiszolt, ide tartoznak még:

1. olyan kőből készült termékek, amelyeknek felülete teljesen vagy részben simított, homokkal vagy koronggal csiszolt;

▼B

2. díszített kőből készült termékek. Ezek olyan kőből készült termékek, amelyeket festett, lakkozott vagy más módon pl. csiszolt felület vésővel való karcolásával kialakított motívumok vagy díszítések borítanak;
3. mozaikkal, fém díszítéssel vagy egyszerű vésett felirattal kirakott kőáruk;
4. kőből készült áruk, amelyeken peremek és hornyok vannak, pl. olyan lineáris díszítések, mint szalag, párkány, lesarkítás, perem és domborítás;
5. esztergált kőből készült termékek, mint pl. az oromzat, mellvéd és hasonlók.

6802 93 90**Más**

Ide tartoznak a vésett gránit termékek, amelyeket olyan bemélyedő vagy kiemelkedő díszítőmotívumok borítanak, mint pl. levelek, virágfüzerek (gírlandok) és mesebeli szörnyek stb., amelyek gondosabban kidolgozottak, mint az előző alszámok alatt említett díszítmények.

A (szobrász által készített, eredeti szobrok kivételével) szobrok, magas és mély reliefek ugyancsak ezen alszám alá osztályozandók.

6802 99 10**Csiszolva, díszítve vagy másképpen megmunkálva, de nem faragva, legalább 10 kg nettó tömeggel**

Lásd a 6802 93 10 alszámhoz tartozó magyarázatot.

6802 99 90**Más**

A 6802 93 90 alszámhoz tartozó magyarázatot értelemszerűen alkalmazandó.

6803 00**Megmunkált palakő és ebből vagy agglomerált palából készült áru****6803 00 10****Tetőfedő és falburkoló pala**

Az ide tartozó termék lehet téglalap (beleértve a négyzetet is), sokszögletű, kerek vagy bármilyen más alakú. Egyenletes, általában a 6 mm-t meg nem haladó vastagságú.

6804

Malomkő, őrlőkő, köszőrőkő és hasonló, keret (váz) nélkül, őrlésre, élezésre, csiszolásra, simításra (sorjázásra) vagy vágásra, továbbá fenőkő vagy polírozókő, valamint mindezek részei természetes kőből, agglomerált természetes vagy mesterséges csiszolóanyagból vagy kerámiából, más anyagból készült részekkel is

Nem tartozik ezen vtsz. alá a természetes vagy agglomerált mesterséges csiszolóanyagokból készült kézi csiszolókö, a fenőkő, olajfenőkő, finom fenőkő, malomkő, őrlőkő, köszőrőkő és hasonló kő hulladéka és törmeléke (2530 90 00 alszám).

▼ B**6804 10 00 Malomkő és őrlőkő őrlésre, darálásra vagy zúzásra (pépesítésre)**

Lásd a 6804 10 alszámhoz tartozó HR Magyarázatot.

**6804 21 00 –
6804 23 00 Más malomkő, őrlőkő, köszőrűkő és hasonló**

Lásd a 6804 vtsz-hoz tartozó HR Magyarázat első bekezdés 2. és 3. pontját.

6804 21 00 Agglomerált szintetikus vagy természetes gyémántból

Ezen alszám alá tartozik a valamilyen módon agglomerált természetes vagy mesterséges gyémántból készült áru. A folyamathoz ásványi agglomerálószer is alkalmazhatnak, amely lehet szilárd (pl. cement) vagy kevésbé rideg (pl. gumi vagy műanyag), illetve kiégetett kerámia is.

**6804 22 12 –
6804 22 90 Más agglomerált csiszolóanyagból vagy kerámiából**

A 6804 21 00 alszámhoz tartozó magyarázat értelemszerűen alkalmazandó.

**6804 22 12 –
6804 22 50 Mesterséges csiszolóanyagból, kötőanyaggal**

Mesterséges csiszolóanyagokra példa a korund, szilícium-karbid és a bórkarbid.

6804 30 00 Kézi fenőkő vagy polírozókő

Lásd a 6804 vtsz-hoz tartozó HR Magyarázat első bekezdés 4. pontját.

6806 Salakgyapot, kőzetgyapot és hasonló ásványi gyapotféle; rétegesen duzzasztott vermikulit, duzzasztott (expandált) agyag, habsalak és hasonló duzzasztott (expandált) ásványi anyag; keverék és áru hő- és hangszigetelő vagy hangelnyelő ásványi anyagból, a 6811 vagy 6812 vtsz. alá vagy a 69. árucsoportba tartozók kivételével**6806 10 00 Salakgyapot, kőzetgyapot és hasonló ásványi gyapotféle (beleértve ezek keverékét is) ömlesztve, lap vagy tekercs alakban**

Lásd a 6806 vtsz-hoz tartozó HR Magyarázat első három bekezdését.

A „hasonló ásványi gyapotféle” fogalmába beletartozik az olyan kőzet- vagy salakkeverék, amely keresztülment a 6806 vtsz-hoz tartozó HR Magyarázat első bekezdésében leírt eljáráson.

6806 20 10 Duzzasztott (expandált) agyag

Lásd a 6806 vtsz-hoz tartozó HR Magyarázat hatodik bekezdését.

6806 20 90 Más

Ide tartozik:

▼B

1. rétegesen hasított vermikulit és hasonló duzzasztott ásványi termék az agyag kivételével (duzzasztott klorit, perlit és obszidián). Lásd a 6806 vtsz-hoz tartozó HR Magyarázat negyedik és ötödik bekezdését;

A duzzasztott klorit és perlit azonban csak akkor tartozik ezen alszám alá, ha a duzzasztási folyamatot az üreges szemcsék létrejöttékor megállítják, azaz még azelőtt, hogy a szemcsék homorú lemezekké alakulnának. Az ilyen lemezes anyagot általában szűrésre használják és nem hő-, vagy hangszigetelésre; ez utóbbi a 3802 90 00 alszám alá osztályozandó (lásd a 3802 vtsz-hoz tartozó HR Magyarazatot);

2. habosított salak vagy kőzet, amely tömb, lap és hasonló formájában hasonlít a 7016 vtsz. alá tartozó multicelluláris vagy habüveghez. Ilyen esetekben ezeket a habüvegtől ugyanazon kritériumok alapján lehet megkülönböztetni, mint a 6806 10 00 alszám alá tartozó ásványi gyapotokat a 7019 vtsz. alatt említett üvegyapottól;

3. szemcsézett fűtatott kohósalak, amelyet habosítással jelentősen megduzzasztottak, és amelynek a látszólagos sűrűsége száraz állapotban legfeljebb 300 kg/m^3 .

6806 90 00**Más**

Lásd a 6806 vtsz-hoz tartozó HR Magyarázatban a három csillag utáni szövegrészt.

6807**Aszfaltból vagy hasonló anyagból (pl. ásványolaj-bitumen vagy kőszénkátrány) készült termék****6807 10 00****Tekercsben**

Az ide tartozó fedő- és burkolótermékek legalább háromrétegűek; a középső réteg papír vagy karton vagy más anyag, pl. üvegyapot, jutaszövet, alumíniumfólia, nemez, nem szőtt textília, amelyet két oldalról aszfalt vagy hasonló anyag vesz körül. A fedőréteg tartalmazhat más anyagot is, illetve lehet más anyaggal borítva (pl. homokkal).

6809**Gipszből készült áru vagy gipsz alapanyagú készítmény****6809 11 00 és
6809 19 00****Tábla, lap, panel, burkolólap és hasonló áru díszítés nélkül**

Ezen alszámok alá tartozik mindenfajta lapszerű áru, amelyet térelválasztásra és mennyezetként használnak.

Nem tekinthetők díszítettnek az olyan áru, amelyeket csupán átfúrtak, vagy egyik, illetve mindkét oldalukon vékony papírból vagy más anyagból készült réteggel borítottak. Lehetnek még festettek vagy lakkal egyszerűen bevontak is. Bármilyen kiemelkedő, besüllyedő vagy egyéb felületi, illetve anyagában alkalmazott díszítés esetén az ilyen táblák, lapok stb. a 6809 90 00 alszám alá tartoznak.

▼B

Ide tartozik még a négyzetes panel, amelynek a külső részén perforált négyzetes gipsztábla található, benne két négyyszögletű vágattal, amelyet ásványi gyapottal töltöttek meg és belső felületén alufóliával borított papírral megerősítettek. Ezeket a paneleket falak és mennyezet borítására használják hő-, illetve hangszigetelési céllal.

6810 Cementből, betonból vagy műköből készült áru, megerősítve is

A beton cement, adalékanyagok (homok, kavics) és víz keverékéből készül, ezáltal nagyon szilárd lesz, amint megköt.

A megerősített beton fémrudakat (betonacélt) vagy fémhálót is tartalmaz.

Ha könnyebb adalékanyagokat (pl. őrölt horzsakövet, granulált (szemcsézett) salakot, vermikulitot, duzzasztott agyagot) használnak, „könnyűbetont” nyernek.

6810 11 10 Könnyűbetonból (porított horzsakő, granulált salak, stb. alapú)

Ezen alszám alá tartozik a porózus betonból készült falazóblokk és téglák, amelyek sűrűsége megszilárdult állapotban sem haladja meg az 1,7 kg/dm³-t. A könnyűbeton jó hőszigetelő anyag, de nem olyan erős mint a nagyobb sűrűségű beton.

6810 99 00 Más

Nem tartozik ide:

1. kőpapír (lásd a 3920 vámtarifaszámhoz tartozó magyarázatot);
2. háztartásban és kertben használatos, kőporból és műanyagból álló dísz tárgy, amelynek a műanyag adja a lényeges jellemzőjét (lásd a 3926 40 00 alszámhoz tartozó magyarázatot).

6812 Azbesztrostból készült áru; azbesztalapú vagy azbeszt és magnézium-karbonát alapú keverék; ezen keverékekből vagy azbesztből készült áru (pl. fonal, szövet, ruházati cikk, fejfedő, lábbeli tömítés), megerősítve is, a 6811 vagy a 6813 vtsz. alá tartozó áru kivételével**6812 80 10 és 6812 80 90 Krokidolitból**

Lásd a 2524 vtsz-hoz tartozó HR Magyarázat második bekezdését.

6812 80 10 Rostból készült; azbesztalapú vagy azbeszt és magnézium-karbonát-alapú keverék

A „rostból készült áru” meghatározását lásd a 6812 vtsz-hoz tartozó HR Magyarázat első bekezdésében. A krokidolitból (kékazbesztből) készült áruk hulladéka azonban a 2524 10 00 alszám alá tartozik.

Az ide tartozó keverék leírása a 6812 vtsz-hoz tartozó HR Magyarázat második bekezdésében található.

Az azbeszt alapú vagy azbeszt és magnézium-karbonát alapú keverékekből készült áruk hulladéka, törmelék vagy por formájában is, ugyancsak ide osztályozandó.

▼ B

- 6812 80 90** **Más**
- A krokidolitszálból, papíripari rostanyagból és esetlegesen töltőanyagokból készült papír, karton és nemez ezen alszám alá tartozik, ha legalább 35 tömegszázalék krokidolitot tartalmaz. Ha e feltételnek nem felel meg, a 48. árucsoportba kell sorolni.
- Lásd még a 6812 vtsz-hoz tartozó HR Magyarázatot.
- 6812 92 00** **Papír, karton és nemez**
- Az azbesztrostból, papíripari rostanyagból és esetlegesen töltőanyagokból készült papír, karton és nemez ezen alszám alá tartozik, ha legalább 35 tömegszázalék azbesztet tartalmaz. Ha e feltételnek nem felel meg, a 48. árucsoportba osztályozandó.
- Lásd még a 6812 vtsz-hoz tartozó HR Magyarázatot.
- 6812 99 10** **Azbesztrostból készült áru; azbeszt alapú vagy azbeszt és magnézium-karbonát alapú keverék**
- Az „azbesztrostból készült áru” meghatározását lásd a 6812 vtsz-hoz tartozó HR Magyarázat első bekezdésében. Az azbesztből készült áruk hulladéka azonban a 2524 90 00 alszám alá tartozik.
- Az ide tartozó keverék leírása a 6812 vtsz-hoz tartozó HR Magyarázat második bekezdésében található.
- Az azbeszt alapú vagy azbeszt és magnézium-karbonát-alapú keverékből készült áruk hulladéka, törmelék vagy por formájában is, ugyancsak ide osztályozandó.
- 6814** **Megmunkált csillám és ebből készült áru, beleértve az agglomerált vagy rekonstruált csillámot is, papír-, karton- vagy más anyag alátétén is**
- 6814 10 00** **Lemez, lap és szalag agglomerált vagy rekonstruált csillámból, alátétén is**
- Az ezen alszám alá tartozó lapot, lemezt és szalagot nem meghatározott hosszúságú tekercsek formájában szerelik ki, vagy egyszerűen négyzet vagy téglalap alakra vágott is lehet. Az ettől eltérő alakú árukat a 6814 90 00 alszám alá kell osztályozni.
- 6814 90 00** **Más**
- Ide az olyan csillámlemez vagy -hasíték tartozik, amelyet valamilyen speciális célra alakra vágtak. Ezek a 2525 vtsz-hoz tartozó HR Magyarázatban megadott különféle jellemzők alapján különböztethetők meg a 2525 vtsz. alá osztályozandó csillámlemeztől vagy -hasítéktól.
- Ide tartozik a fentiek szerint nem alakra vágott csillámlemez vagy -hasíték akkor is, ha olyan megmunkáláson ment keresztül, amely kizárja a 2525 vtsz. alá történő osztályozását, mint pl. a polírozás vagy a hordozóra történő rögzítés.



69. *ÁRUCSOPORT*

KERÁMIATERMÉKEK

I. KOVASAVAS FOSSZILIS PORBÓL VAGY MÁSHASONLÓ SZILÍCIUMOS FÖLDBŐL KÉSZÜLT TERMÉK ÉS TŰZÁLLÓ ÁRU

6901 00 00 **Tégla, tömb, lap és más hasonló kerámiaáru kovasavas fosszilis porból (pl. kovaföld, tripolit vagy diatomit) vagy hasonló szilíciumos földből**

Lásd az árucsoporthoz tartozó HR Magyarázat I. árualcsoport Általános rendelkezéseinek (A) bekezdését.

Ezen vtsz. alá tartozik Pa molerföld alakításával és égetésével kinyert szigetelő téglá.

6902 **Tűzálló téglá, tömb, lap és hasonló tűzálló kerámiaszerkezetű termék, a kovasavas fosszilis porból vagy hasonló szilíciumos földből készült kivételével**

Az ide tartozó tűzálló termékek két fő jellemzője, hogy pirométerkép ekvivalensük (az ISO R 528-1966 és R 1146-1969 ajánlások szerint meghatározva) legalább 1 500 °C, valamint az, hogy ténylegesen az adott tűzállósági fokot igénylő célra szánták azokat.

Lásd még az árucsoporthoz tartozó HR Magyarázat I. árualcsoport Általános rendelkezéseinek (B) bekezdését.

6902 10 00 **Összesen vagy egyenként 50 tömegszázalékot meghaladó Mg-, Ca- vagy Cr-tartalommal, MgO-ban, CaO-ban vagy Cr₂O₃-ban kifejezve**

Lásd a 6902 10 alszámhoz tartozó HR Magyarázatot.

6903 **Más tűzálló kerámia termék (pl. retorta, olvasztótégely, karmantyú, fúvóka, dugasz, állvány, választóedény, cső, csővezeték, tok, hüvely és rúd), a kovasavas fosszilis porból vagy hasonló szilíciumos földből készült kivételével**

A 6902 vtsz.-hoz tartozó magyarázat első bekezdése teljes egészében alkalmazandó ezen vtsz.-ra. Így tehát nem tartozik ezen vtsz. alá a szövőgép zsugorított timföldből készült fonalvégtartó koszorúja, azonos vagy különböző tűzálló anyagból készült szerszám és szerszámnyel, tűzálló alumínium-szilikátból készült golyó, amely egyes vegyipari eljárások során katalizátor hordozójaként szolgál stb.

II. MÁSHASONLÓ KERÁMIATERMÉK

Általános megjegyzés

Ezen árualcsoport vámtarifaszámait és -alszámait alatt használt „porcelán” vagy „kínai porcelán”, „agyagedényáru”, „cserépáru” és „kőagyagáru” kifejezések meghatározását lásd az árucsoporthoz tartozó HR Magyarázat a II. árualcsoporthoz tartozó Általános rendelkezéseiben.

▼B

- 6904** **Kerámia épülettégla, padozattömb, alátámasztó vagy burkolólap és hasonló**
- Azok a jellemzők, amelyek alapján az épülettéglák az út és falburkolásra használt kölapoktól és csempéktől megkülönböztethetők a 6907 vtsz-hoz tartozó HR Magyarázatban olvashatók.
- 6905** **Tetőcserép, kéményfej, kéménytoldat, kéménybélés, építészeti dísz és más szerkezeti kerámiaáru**
- 6905 10 00** **Tetőcserép**
- Lásd a 6905 vtsz-hoz tartozó HR Magyarázat második bekezdés (1) pontját.
- A tetőcserép annak alapján különböztethető meg az út-, illetve falburkolásra használt csempéktől, hogy általában van rajtuk nyelv, villa vagy más olyan rész, amellyel egymásba kapcsolhatók.
- 6905 90 00** **Más**
- Ide a 6905 vtsz-hoz tartozó HR Magyarázat második bekezdés (2), (3) és (4) pontjában felsorolt áruk tartoznak.
- 6909** **Laboratóriumi, vegyi vagy más műszaki célra szolgáló áru kerámiából; vályú kád és hasonló tartály mezőgazdasági célra kerámiából; korsó, tégely és hasonló áru kerámiából, áru szállítására vagy csomagolására**
- 6909 11 00 –** **Laboratóriumi, vegyi vagy más műszaki célra szolgáló áru**
6909 19 00
- Lásd a 6909 vtsz-hoz tartozó HR Magyarázat második bekezdés (1) és (2) pontját.
- 6909 12 00** **A Mohs-skálán legalább 9-es keménységű áru**
- Lásd a 6909 12 alszámhoz tartozó HR Magyarázatot.
- 6909 90 00** **Más**
- Lásd a 6909 vtsz-hoz tartozó HR Magyarázat második bekezdés (3) és (4) pontját.
- 6912 00** **Asztali, konyhai, más háztartási és tisztálkodási áru kerámiából, a porcelán vagy kínai porcelán kivételével**
- E vámtarifaszám alszámait alá történő áruosztályozáshoz lásd az árucsoporthoz tartozó HR Magyarázatot is, különösen pedig a II. árucsoporthoz tartozó Általános rendelkezések „Más kerámiai áruk” című részét.

▼B

A díszítő jellegű asztali, konyhai és más háztartási áruk, különösen a relief és hasonló jellegű díszítőmintákkal ellátott kerámiák áruosztályozására vonatkozóan lásd a 6913 vtsz.-hoz tartozó HR Magyarázat (B) részét.

1. A söröskorsókat általában ide kell osztályozni. A 6913 vtsz. alá kell azonban sorolni őket, ha:

- ha peremüket úgy munkálták meg, vagy olyan alakú, hogy nehézkes inni belőlük;
- alakjuk miatt nehezen tarthatók, illetve emelhetők a szájhoz;
- a díszítő motívum olyan jellegű vagy annyira sűrű, hogy nehézkes a tisztításuk;
- szokatlan alakjuk van (pl. koponya vagy női kebel);
- nem időtálló festékekkel díszítették.

2. Az olyan árucikkek, amelyek söröskorsó alakúak és relief vagy hasonló jellegű díszítőmintákkal ellátottak, de űrtartalmuk kevesebb, mint 0,2 liter, általában a 6913 vtsz. alá tartoznak.

**6912 00 21 és
6912 00 81**

Közönséges kerámia

Az ide tartozó termékek vas- és mésztartalmú agyagból (téglaföldből) készülnek. Ezek törésfelülete földszerű, matt és színes (általában barna, vörös vagy sárga).

Törmelékük heterogén; fő tömegük szerkezetének jellegzetes nem homogén elemei (részecskék, zárványok, pórusok) 0,15 mm feletti átmérőjűek.

Ezek az alkotórészek tehát szabad szemmel is láthatók, továbbá porozitásuk (vízfelvételi tényezőjük (koefficiensük)) legalább 5 tömegszázalék. A porozitást a következő módszerrel kell megmérni:

A vízfelvételi tényező meghatározása

Cél és fogalom-meghatározás

A vizsgálat célja a kerámiai anyag vízfelvételi tényezőjének meghatározása. Ezt a tényezőt a kerámiai anyag kezdeti tömegének százalékában adják meg.

A vizsgálati minták előkészítése és a vizsgálat lefolytatása

Minden vizsgált áruból legalább három mintadarabra van szükség. A mintákat ugyanazon termék mázas részéből kell venni, de nem lehet egynél több mázas felületük.

▼B

A vizsgálati minták felülete kb. 30 cm², maximális vastagságuk pedig, a mázréteget is beleszámítva kb. 8 mm.

Szárítsa a mintadarabokat kemencében 105 °C-on 3 órán át és exikátorban történt lehülésük után határozza meg azok tömegét (Wd) 0,05 g pontossággal. Ezután haladéktalanul merítse desztillált vízbe a mintákat oly módon, hogy azok ne érintkezzenek az edény aljával.

Forralja azokat vízben 2 órán át, majd hagyja benne a vízben 20 óra időtartamra. Vegye ki a mintákat a vízből és törölje le felületüket tiszta és enyhén nedves ruhával. Szárítson ki minden bemélyedést vagy lyukat enyhén nedves, vékony ecsettel. Határozza meg a minták nedves tömegét Ww. A mintadarab vízfelvételi tényezőjét úgy számítjuk ki, hogy annak tömegnövekedését százzal szorozzuk és osztjuk a száraz tömegével:

$$\frac{W_w - W_d}{W_d} \times 100$$

Az eredmény meghatározása

A különböző mintadarabok százalékban kifejezett vízfelvételi tényezőjének átlaga adja a kerámiai anyag vízfelvételi koefficiensét.

**6912 00 23 és
6912 00 83**

Kőagyag áru

Ezen alszámok alá általában anyagában színes agyagból készült áruk tartoznak. Jellemző rájuk, hogy törött darabjaik tömörek és áttetszők, mivel olyan, viszonylag magas hőfokon égették ki, ahol az üvegesedés már előfordul. A legalább 3 mm vastagságú darabok átlátszóságát a következő módszerrel kell meghatározni:

*Átlátszósági vizsgálat***F o g a l o m - m e g h a t á r o z á s**

Egy tárgy körvonalainak sötét szobában láthatóknak kell lenniük a 2–4 mm közötti vastagságú mintadarabon keresztül, amelyet 1 350 és 1 500 lumen közötti fényerejű fénycsóvát kibocsátó, dobozba épített új lámpától 50 cm-re helyeznek el. A lámpát 50 órai használat után cserélni kell.

V i z s g á l ó b e r e n d e z é s (lásd az alábbi vázlatot)

A vizsgáló berendezés belül matt fehérre festett doboz. Egyik végére szerelik a lámpát (A). A szemközti végén nyílást alakítanak ki, hogy a tárgy (B) körvonalai láthatók legyenek a vizsgált mintán (C) keresztül.

A doboz méretei a következők:

- hossza: a lámpa hossza, plusz 50 cm,
- szélessége és magassága: körülbelül 20 cm,

A nyílás átmérője kb. 10 cm.

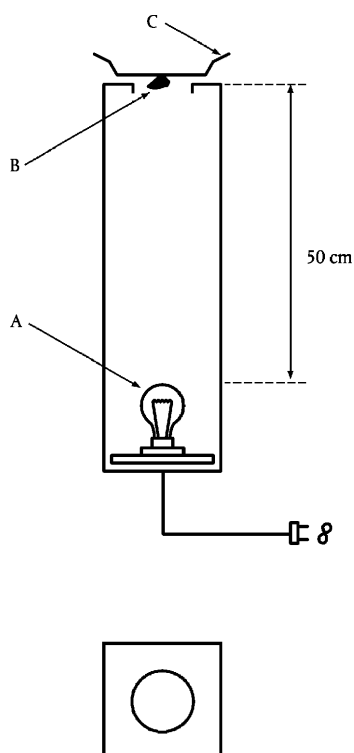
▼ B

Ezenkívül porozitásuk (vízfelvételi tényezőjük) 3 tömegszázalék vagy annál kisebb. A porozitást a 6912 00 21 alszámhoz tartozó magyarázatban leírt módszerrel kell meghatározni.

**6912 00 25 és
6912 00 85**

Cserépáru vagy finomkerámia

Ide az olyan termékek tartoznak, amelyek válogatott agyag-fajták keverékének kiegészítésével nyernek („finomkerámia”), néha csillámmal és változó mennyiségű krétával is keverik (keményfajansz, kevert fajansz, lágy fajansz).

A fajansztermékeket a fehér vagy világos színű törési felület (enyhén szürkés, krém-, ill. elefántcsontszín), míg a finomkerámia termékeket a sárgától a barnáig vagy vörösesbarnáig terjedő színárnyalat jellemzi. Törésfelületük finom szemcseszerkezetű, homogén; a fő tömegük szerkezetének jellegzetes nem homogén elemei (részecskék, zárványok, pórusok) 0,15 mm alatti átmérőjűek. Ezek az alkotórészek tehát szabad szemmel nem láthatók.

Ezenkívül porozitásuk (vízfelvételi tényezőjük) 5 tömegszázalék, vagy annál nagyobb. A porozitást a 6912 00 21 alszámhoz tartozó magyarázatban leírt módszerrel kell meghatározni.

**6912 00 29 és
6912 00 89**

Más

Ide azok a termékek tartoznak, amelyek sem ezen vtsz. más alszámánál támasztott, sem a porcelánra (6911 vtsz.) vonatkozó követelményeknek nem felelnek meg).

▼B**6913 Szobrocška és más dísztárgy kerámiából**

Ide tartoznak a dísztalak is.

Egy tál akkor tekinthető dísztalaknak, ha egyidejűleg:

1. külső felületén díszítőmotívum (virágok, növények, tájképek, állatok, emberek, mitológiai alakok, jelképek vagy világi, illetve egyházi műtárgyak reprodukciója stb.) található, és amely motívum az elfoglalt felület nagyságából következően nyilvánvalóan díszítés; és
2. nem képezi étkezéslet részét; és
3. megfelel egynek vagy többnek az alábbi feltételek közül:
 - a) külső szélén egy vagy több helyen átlukasztottak abból a célból, hogy felfüggeszthető legyen;
 - b) bemutatására szolgáló állvánnyal együtt importálják, amit más célra felhasználni nem lehet;
 - c) alakja, mérete vagy súlya miatt nyilvánvaló, hogy használati célra alkalmatlan;
 - d) az anyag, amiből készült vagy amivel díszítették (elsősorban a festék, illetve fém) alkalmatlanná teszi konyhai vagy étkezési célra;
 - e) hasznos felülete nem sima (így nehezen tisztítható).

6913 90 10 Közönséges kerámia

Lásd a 6912 00 21 és 6912 00 81 alszámokhoz tartozó magyarázatot.

6913 90 93 Cserépáru vagy finomkerámia

Lásd a 6912 00 25 és 6912 00 85 alszámokhoz tartozó magyarázatot.

6913 90 98 Más

Lásd a 6912 00 23 és 6912 00 83 vagy 6912 00 29 és 6912 00 89 alszámokhoz tartozó magyarázatot.

▼B

70. *ÁRUCSOPORT*
ÜVEG ÉS ÜVEGÁRUK

Általános megjegyzések

Az „optikai üveg” kifejezés különféle típusú speciális üvegeket jelent, amelyet optikai készülékek, különösen fényképeszeti, csillagászati, mikroszkópiai, navigációs, hadászati (irányzótávcső stb.) laboratóriumi célú berendezések, illetve bizonyos típusú látásjavító szemüvegek gyártásához használnak. Az optikai üvegeknek széles a választéka, de általános közös jellemzőjük a nagyfokú átlátszóság és tisztaság, bár néha lehetnek színezettek abból a célból, hogy a meghatározott hullámhosszú fényt kis mértékben elnyeljék. Tökéletesen homogének, azaz buborékok vagy egyenetlenségek rendszerint nincsenek bennük, valamint törésmutatójuk és szórási tulajdonságaik más üvegtípusokétól eltérőek.

A fából, fémből stb. készült keretbe helyezett üveglapokat úgy kell tekinteni, hogy elvesztik üveg jellegüket és más vtsz.-ok alá osztályozandók, pl.:

1. képkerekezés céljára (4414 00, 8306 vtsz. stb.);
2. gépekhez vagy járművekhez (XVI. vagy XVII. áruosztály);
3. épületek ajtajaihoz, ablakaihoz stb. (4418, 7610 stb. vtsz.).

7001 00 **Üvegcserep és más üveghulladék; üvegtömb**

7001 00 10 **Üvegcserep és más üveghulladék**

Lásd a 7001 vtsz.-hoz tartozó HR Magyarázat első bekezdés (A) pontját.

Az „üvegcserep” kifejezés üveggyártásra szolgáló törött üveget jelent.

**7001 00 91 és
7001 00 99** **Üvegtömb**

Lásd a 7001 vtsz.-hoz tartozó HR Magyarázat első bekezdés (B) pontját, valamint a második és harmadik bekezdését.

7002 **Üveggolyó (a 7018 vtsz. alá tartozó mikrogömb kivételével), üvegrúd, üvegpálca vagy üvegcső nem megmunkálva**

Ide csupán megmunkálatlan állapotú félkész termékek tartoznak, azaz öntés, húzás vagy fúvás után tovább nem megmunkáltak, kivéve a pálcák, rudak és csövek levágását vagy a szélek megolvastását, azok elsimítását, illetve eldolgozását abból a célból, hogy a termék balesetveszélyességét csökkentsék, még akkor is, ha az így kezelt termék további megmunkálás nélkül is felhasználható.

▼ B

- 7002 10 00 Üveggolyó**
- Lásd a 7002 vtsz-hoz tartozó HR Magyarázat első bekezdés (1) és utolsó előtti pontját.
- 7002 32 00 Más üvegből, amely lineáris tágulási együtthatója 0 °C és 300 °C közötti hőmérsékleten legfeljebb 5×10^{-6} /Kelvin**
- Ennek az üvegnek alapvető jellemzője az ólom hiánya, a kálium- és az alkáliföldfém-oxidok rendkívül alacsony mennyisége és a bór-oxid jelentős aránya. Az ilyen üveg hővezetőképessége nagyon jó, rugalmassága jelentős, ami által ellenállóvá lesz a hirtelen hőmérséklet-változásokra. Különleges tulajdonságai révén nagyon alkalmas konyhai edények, étkészletek, laboratóriumi üvegáru, világítótestek stb. gyártására.
- 7003 Öntött üveg és hengerelt üveg táblában vagy profil alakban, elnyelő, visszaverő vagy fényvisszaverődést gátló réteggel is, de másképpen nem megmunkálva**
- Nem tartozik ide az úsztatott (float) üveg (7005 vtsz.).
- A „megmunkált” kifejezés magyarázatát lásd az árucsoporthoz tartozó Megjegyzések 2. a) pontjában.
- 7003 12 10 – Drótbetét nélküli üveg táblában**
7003 19 90
- A „drótbetétes” kifejezés meghatározását lásd a 7003 vtsz-hoz tartozó HR Magyarázat „Nem tartozik ide” kezdetű bekezdést megelőző utolsó előtti pontjában.
- 7003 12 10 – Anyagában színezett, homályosított, dublázott vagy elnyelő, visszaverő vagy fényvisszaverődést gátló réteggel bevont üveg**
7003 12 99
- Az „elnyelő vagy visszaverő réteg” meghatározását lásd az árucsoporthoz tartozó Megjegyzések 2. c) pontjában. A „homályosított” kifejezés meghatározását lásd a 7003 vtsz-hoz tartozó HR Magyarázat második bekezdés (B) részében.
- A dublázott üveg olyan átlátszó üveg, amelyet rendszerint egy opálos és egy anyagában színezett üvegrétegből készítenek. A két réteget addig préselik egymáshoz, míg azok meglágyulnak és összeolvadnak.
- 7003 20 00 Drótbetétes üveg táblában**
- Lásd a 7003 12 10–7003 19 90 alszámokhoz tartozó magyarazatot.
- 7003 30 00 Profilok**
- Az üvegprofilokat folyamatos eljárással gyártják, amely során az üveget a kemencéből való kilépése után közvetlenül, illetve az eljárás további szakasza során formázzák. Az üveget ezután a kívánt méretre vágják, de tovább nem munkálják meg.

▼ B

- 7004** **Húzott üveg és fúvott üveg táblában, elnyelő, visszaverő vagy fényvisszaverődést gátló réteggel is, de másképp nem megmunkálva**
- A „megmunkált” kifejezés magyarázatát lásd az árucsoporthoz tartozó Megjegyzések 2. a) pontjában.
- 7004 20 10 –
7004 20 99** **Anyagában színezett, homályosított, dublított vagy elnyelő, visszaverő vagy fényvisszaverődést gátló réteggel bevont**
- Lásd a 7003 12 10–7003 12 99 alszámokhoz tartozó magyarázatot.
- 7005** **Úsztatott (float) üveg és felületén csiszolt vagy fényezett üveg táblában, elnyelő, visszaverő vagy fényvisszaverődést gátló réteggel is, de másképp nem megmunkálva**
- A „megmunkált” kifejezés magyarázatát lásd az árucsoporthoz tartozó Megjegyzések 2. a) pontjában.
- 7005 10 05 –
7005 10 80** **Elnyelő, visszaverő vagy fényvisszaverődést gátló réteggel bevont, drótbetét nélküli üveg**
- Lásd a 7003 12 10–7003 19 90 alszámokhoz tartozó magyarázatot és a 7003 12 10–7003 12 99 alszámokhoz tartozó magyarázat első bekezdés első mondatát.
- 7005 21 25 –
7005 21 80** **Anyagában színezett, homályosított, dublított vagy csak a felületén csiszolt**
- A „homályosított” kifejezés meghatározását lásd a 7003 vtsz-hoz tartozó HR Magyarázat második bekezdés (B) részében.
- 7010** **Üvegballon (fonatos is), üvegpalack, flaska, konzervüveg, üvegedény, fiola, ampulla és más üvegtartály áru szállítására vagy csomagolására; befőzőüveg; dugasz, fedő és más lezáró üvegből**
- 7010 90 21** **Üvegcsőből készült**
- Ezek a tartályok kör keresztmetszetűek, falvastagságuk egyforma és állandó, általában 2 mm alatti. Nincs rajtuk kidomborodó jelzés, mint például szám, logó, vonal vagy egyenetlenség. Az üvegen szemmel látható optikai torzulás nincs.
- Ezeknek a tartályoknak a térfogata 1 és 100 ml közötti lehet.
- Elsősorban gyógyszerészeti vagy diagnosztikai termékek csomagolására használatosak.
- 7013** **Asztali, konyhai, tisztálkodási, irodai, lakásdíszítési vagy hasonló célra szolgáló üvegáru (a 7010 vagy a 7018 vtsz. alá tartozók kivételével)**
- 7013 10 00** **Üvegkerámiákból**
- Az „üvegkerámia” meghatározását lásd az árucsoporthoz tartozó HR Magyarázat Általános rendelkezései utolsó bekezdés (2) pontjában.

▼B

7013 22 10 és 7013 22 90	<p>Ólomkristályból</p> <p>Az „ólomkristály” kifejezés meghatározását lásd az árucsoporthoz tartozó Alszámos megjegyzés 1. pontjában.</p>
7013 33 11 – 7013 33 99	<p>Ólomkristályból</p> <p>Az „ólomkristály” kifejezés meghatározását lásd az árucsoporthoz tartozó Alszámos megjegyzés 1. pontjában.</p>
7013 41 10 és 7013 41 90	<p>Ólomkristályból</p> <p>Az „ólomkristály” kifejezés meghatározását lásd az árucsoporthoz tartozó Alszámos megjegyzés 1. pontjában.</p>
7013 42 00	<p>Olyan üvegből, amely lineáris tágulási együtthatója 0 °C és 300 °C közötti hőmérsékleten legfeljebb 5×10^{-6} /Kelvin</p> <p>Lásd a 7002 32 00 alszámhoz tartozó magyarázatot.</p>
7013 91 10 és 7013 91 90	<p>Ólomkristályból</p> <p>Az „ólomkristály” kifejezés meghatározását lásd az árucsoporthoz tartozó Alszámos megjegyzés 1. pontjában.</p>
7015	<p>Óraüveg és hasonló üveg, látásjavító vagy nem látásjavító szemüveglencse, hajlítva, ívelve, homorítva vagy hasonló módon, de optikailag nem megmunkálva; ilyen üveg gyártásához homorú üveggömb és gömbrész</p>
7015 10 00	<p>Látásjavító szemüveglencse</p> <p>Lásd a 7015 vtsz-hoz tartozó HR Magyarázat (C) részét.</p>
7015 90 00	<p>Más</p> <p>Lásd a 7015 vtsz-hoz tartozó HR Magyarázat (A) és (B) részét.</p>
7016	<p>Építésnél használt útburkoló kő, lap, téglá, kocka, borítólap és más üvegáru öntött vagy sajtolt üvegből, drótbetéttel is; üvegekocka és más apró üveg, alátétlen is, mozaik készítésére vagy hasonló díszítési célra; ólomkeretes ablaküveg és hasonló; sokcellás (multicelluláris) vagy habüveg, tömb, panel, lap, kagyló vagy hasonló formában</p> <p>A hengerelt üvegekocka (pl. az opálüveg vagy a márványszerű üveg) nem ezen vtsz. alá tartozik, hanem jellege szerint a 7003 vagy a 7005 vtsz. alá osztályozandó.</p>
7017	<p>Laboratóriumi, higiéniai vagy gyógyszerészeti üvegáru, fokbeosztással vagy mérőjelzéssel ellátva is</p>
7017 10 00	<p>Olvasztott kvarcból vagy más olvasztott szilícium-dioxidból</p> <p>Az ide tartozó termékek szilícium-dioxid tartalma legalább 99 tömegszázalék. Alapanyagként ezekhez a termékekhez nagyon tiszta kvarchomokot, kristályos kőzetet vagy illékony szilíciumvegyületet használnak. A kvarchomokból készült üvegáru átlátszatlan vagy legfeljebb áttetsző. A kristályos kvarckőzetből vagy illékony szilíciumvegyületből készült áru viszont tökéletesen tiszta és átlátszó.</p>

▼B

7017 20 00 Más üvegből, amely lineáris tágulási együtthatója 0 °C és 300 °C közötti hőmérsékleten legfeljebb 5×10^{-6} /Kelvin

Lásd a 7002 32 00 alszámhoz tartozó magyarázatot.

7018 Üvegyöngy, gyöngyutánc, drágakő- vagy féldrágakő utánc és hasonló apró üvegáru és ebből készült termék, az ékszerutánc kivételével; üvegszem az emberi műszem kivételével; üvegcső-megmunkálással előállított szobrocska és más díszműáru, az ékszerutánc kivételével; legfeljebb 1 mm átmérőjű mikrogömb (üvegszemcse)

**7018 10 11 és
7018 10 19** Üvegyöngy

Ide tartoznak:

1. a 7018 vtsz-hoz tartozó HR Magyarázat második bekezdés (A) részében leírt termékek
2. a kereskedelemben „üvegyöngy” néven ismert hasonló termékek, amelyek nagyobb (megközelítőleg dió méretű) üvegyöngyökből állnak. Ezeket az általában nyaklánc vagy karkötő készítésére szánt cikkeket nagyon változatos formákban állítják elő (pl. gömb, félgömb, könnyecsepp, kocka, henger, kis cső, kúp, poliéder) és át is fűrik azokat.

A kis csövek akkor tekinthetők ezen alszámok alá tartozó üvegyöngyöknek, ha külső átmérőjük, illetve hosszuk nem haladja meg a 4, illetve a 24 mm-t. Nem szabad ezeket összetéveszteni az ólomüvegből készült speciális szabványos csövecskékkel, amelyeket az izzólámpák és a volfrámlámpák gyártásához használnak; ezek a csövek általában színtelenek és a 7002 vtsz. alá tartoznak.

Az ezek alá az alszámok alá tartozó árukat általában ömlesztve, zsákokba, dobozokba stb. szerelik ki.

Ide tartoznak az azonos méretű és színű, csomókkal el nem választott, rögzítés nélküli, szállítási és csomagolási céllal felfűzött üvegyöngyök is. Az ilyen füzereket általában szabad végük összekötésével kötegelik, így tehát nem képeznek közvetlenül felhasználható terméket.

A következők nem osztályozhatók ezen alszámok alá:

- a) olyan gyöngyfüzérek (kötegelve is), amelyekben a különböző méretű vagy színű gyöngyöket szabályos minta szerint rendezték el (pl. szabályosan váltakozó méret vagy szín szerint, illetve nagyság szerinti sorrendben fűzték fel) vagy az olyan füzérek, amelyekben a gyöngyöket csomókkal választották el egymástól (7117 vtsz.);

▼B

b) olyan gyöngyfűzerek (még akkor is, ha azonos színű, méretű vagy megmunkálású gyöngyökből állnak), amelyek kapoccsal vagy hasonló zárószerezettel rendelkeznek, vagy hosszúságuknál fogva nyakláncként használhatók (7117 vtsz.).

7018 10 11 Vágva és mechanikailag polírozva

Az ide tartozó vágott és mechanikailag fényesített gyöngyöket a 7018 10 19 alszám alá tartozó „hővel fényesített” gyöngyöktől tökéletesen sima metszésük és éles szélük alapján lehet megkülönböztetni. Ezentúl, a nyílások vége gyakran csiszolt (néha fényesített is) és a következő metszésnek megfelelő éles szélük van, míg a hővel fényesített gyöngyök nyílásainak végei gyakran lekerekítettek és metszéseik nem éles szélűek.

Főként a 7018 10 11 és 7018 10 19 alszámokhoz tartozó magyarázat első bekezdésének 2. pontjában említett árucikkek azok, amelyek vágottak és mechanikailag fényesítettek.

7018 10 30 Gyöngyutánzat

Ide a 7018 vtsz-hoz tartozó HR Magyarázat második bekezdés (B) pontjában felsorolt termékek tartoznak.

A gyöngyutánzataból készült fűzérre a 7018 10 11 és 7018 10 19 alszámok-hoz tartozó magyarázata értelemszerűen alkalmazandó.

7018 10 51 és 7018 10 59 Drágakő- vagy féldrágakő-utánzat

Ide a 7018 vtsz-hoz tartozó HR Magyarázat második bekezdés (C) pontjában felsorolt termékek tartoznak.

7018 10 51 Vágva és mechanikailag polírozva

Az ide tartozó vágott és mechanikailag fényesített drágakő- és féldrágakő utánzatot a 7018 10 59 alszám alá tartozó „hővel fényesített” hasonló termékektől tökéletesen sima metszésük és éles szélük alapján lehet megkülönböztetni.

7018 10 90 Más

Ezen alszám alá tartozik a korallutánzat, a gyöngy és csiszolt díszítőkö (a gyöngyutánzat, illetve drágakő- és féldrágakő-utánzat kivételével) kalaptűfej, fülbevaló függődíszének készítéséhez, valamint apró üvegcsövecskék rojtok készítéséhez.

Az ide tartozó apró üvegcsövek és a 7018 10 11 és 7018 10 19 alszámok alá tartozó üveggyöngynek minősülők megkülönböztetésére lásd az említett alszámokhoz tartozó magyarázat második bekezdését.

7018 20 00 Mikrogömb, legfeljebb 1 mm átmérővel

Ide a 7018 vtsz-hoz tartozó HR Magyarázat második bekezdés (H) pontjában felsorolt termékek tartoznak.

▼ B

► **M3** Ezen alszám alá tartoznak az üreges üveg mikrogömbök is. ◀

7018 90 10**Üvegszem; apró üvegáru**

Ide a 7018 vtsz-hoz tartozó HR Magyarázat második bekezdés (E) és (F) pontjában felsorolt termékek tartoznak.

7018 90 90**Más**

Ide a 7018 vtsz-hoz tartozó HR Magyarázat második bekezdés (G) pontjában felsorolt termékek tartoznak.

7019**Üvegrost (beleértve az üvegyapotot is) és ebből készült áru (pl. fonal, szövet)**

Az üvegrostok két fő kategóriája:

- a) szálas üvegrostok (üvegszálrostok), amelyeket szálas üvegből állítanak elő, azaz olyan üvegyártmányok, amelyben a szálak jórészt párhuzamosak egymással; a szálas üvegrostokat a leggyakrabban más anyagok, pl. kompozit anyagok vagy műanyagok megerősítésére használják;
- b) üvegyapotrostok; rotációs szálképzési eljárással előállított üvegyapotrostok (véletlenszerű irányú rostok), amelyeket főként szigetelési célokra használnak.

Kétféle szálas üvegrost létezik:

- a) (folytonos) üvegszálrost, amely nagyszámú folytonos, párhuzamos, általában 3–34 µm (mikron) közötti átmérőjű szálból áll; megformálás után ezeket a folytonos szálakat írező anyaggal pászmává fogják össze (más néven „írezik”) az ezt követő termelési lépések (darabolás, csévélés, sodrás, szövés stb.) megkönnyítése érdekében; a köztes termékeket ezután bizonyos kereskedelmi üvegrost árucikkek (vágott szál, előfonat, fonal stb.) termelése során használják fel;
- b) nem folytonos üvegszálrost (vágott üvegrost), amely a termelési eljárás során rövidre vágott vagy tört szálakból áll, és amelyet lazán összefogott rostokból álló folytonos pászmává húznak; ezt általában szövetekben, például az építőiparban falak burkolására szolgáló termékekben használják.

A szálas üvegrostok tovább feldolgozhatók az ezen vámtarifaszám alá tartozó alábbi termékekké:

- szövedékek és bélésvásznak (scrims) vegyileg kötött rostokkal, úgymint vágott pászmákból álló szövedékek, folytonos pászmákból álló szövedékek és tipikus nem szőtt termékek, mint például vékony lapok (fátyol), nyújtott bélések (laid scrims) stb.
- kelmék mechanikusan kötött rostokkal, úgymint szövött kelmék, multiaxiális erősítő szerkezetek, kötött anyagok, tűzött anyagok, tűnemezelt anyagok, mint például szövött előfonatok, hálösszövetek, vásznak.

▼ B

- 7019 11 00** **Legfeljebb 50 mm hosszúságú vágott szál**
Lásd a 7019 11 alszámhoz tartozó HR Magyarázatot.
- 7019 12 00** **Előfonat**
Lásd a 7019 12 alszámhoz tartozó HR Magyarázatot.
- 7019 19 90** **Vágott szálból**
Lásd a 7019 19 alszámhoz tartozó HR Magyarázatot.
Ide tartoznak a vágott szálakból előállított fonalak.
- 7019 31 00** **Szövedék**
Lásd a 7019 31 alszámhoz tartozó HR Magyarázatot.
- 7019 32 00** **Vékony lap (fátyol)**
Lásd a 7019 32 alszámhoz tartozó HR Magyarázatot.

▼ M2

- 7019 39 00** **Más**
Ezen alszám alá tartozik az olyan többtengelyű (multiaxiális) üvegrost szövet is, amely párhuzamos végtelen üvegszálak különálló rétegeiből áll és ahol a rétegeket különböző szögekben helyezik egymásra. A rétegeket szintetikus fonal köti össze mechanikus kötéssel. Ezeket a szöveteket például a csónak- és hajógyártásban vagy szélturbinák lapátjainak gyártásához használják.

▼ B

- 7019 90 00** **Más**
Ezen alszám alá tartoznak az ömlesztett rostok, amelyeket különféle hosszúságú egyedi szálak tömegének összekeverése alkot (üvegbélés és üvegyapot), és amelyeket hő- vagy hangszigetelésre használnak. Ezeket általában bálákban vagy papírszakokban mutatják be.
- 7020 00** **Más üvegáru**
- 7020 00 07 és
7020 00 08** **Üvegbetét hőszigetelő palackhoz vagy más hőszigetelő edényhez**
Lásd a 7020 vtsz-hoz tartozó HR Magyarázat második bekezdés (4) pontját.
- 7020 00 08** **Késztermék**
A „késztermék” kifejezés csak fémbevonásra, illetve más módon történő beburkolásra kész üvegbetétre vonatkozik.

▼B*XIV. ÁRUSZTÁLY*

TERMÉSZETES VAGY TENYÉSZTETT GYÖNGYÖK, DRÁGAKÖVEK VAGY FÉLDRÁGAKÖVEK, NEMESFÉMEK, NEMESFÉMMEL PLATTÍROZOTT FÉMEK ÉS EZEKBŐL KÉSZÜLT ÁRUK; ÉKSZERUTÁNZATOK; ÉRMÉK

71. ÁRUCSOPORT

TERMÉSZETES VAGY TENYÉSZTETT GYÖNGYÖK, DRÁGAKÖVEK VAGY FÉLDRÁGAKÖVEK, NEMESFÉMEK, NEMESFÉMMEL PLATTÍROZOTT FÉMEK ÉS EZEKBŐL KÉSZÜLT ÁRUK; ÉKSZERUTÁNZATOK; ÉRMÉK

I. TERMÉSZETES VAGY TENYÉSZTETT GYÖNGY ÉS DRÁGAKÖVEK VAGY FÉLDRÁGAKÖVEK

- 7101** Természetes vagy tenyésztett gyöngy, megmunkálva vagy osztályozva is, de nem felfűzve, foglalat vagy szerelés nélkül; természetes vagy tenyésztett gyöngy, a szállítás megkönnyítésére ideiglenesen felfűzve
- 7101 10 00** Természetes gyöngy
- Lásd a 7101 vtsz-hoz tartozó HR Magyarázat első négy bekezdését.
- 7101 21 00 és 7101 22 00** Tenyésztett gyöngy
- Lásd a 7101 vtsz-hoz tartozó HR Magyarázat ötödik bekezdését.
- 7101 21 00** Megmunkálatlan
- Lásd a 7101 vtsz-hoz tartozó HR Magyarázat hatodik bekezdését.
- 7101 22 00** Megmunkált
- Lásd a 7101 vtsz-hoz tartozó HR Magyarázat hatodik bekezdését.
- 7102** Gyémánt, megmunkálva is, de foglalat vagy szerelés nélkül
- 7102 10 00** Osztályozatlan
- Lásd a 7102 10 alszámhoz tartozó HR Magyarazatot.
- 7102 21 00 és 7102 29 00** Ipari
- Lásd a 7102 21 és 7102 29 alszámokhoz tartozó HR Magyarazatot.
- 7102 21 00** Megmunkálatlan vagy egyszerűen fűrészelt, hasított vagy nagyjából méretre csiszolt
- Lásd a 7102 21 és 7102 29 alszámhoz tartozó HR Magyarázat harmadik bekezdését.
- A nagyjából méretre csiszolás a nyers gyémántnak másik gyémánttal történő megmunkálása, amelynek során azt a kívánt méretűre alakítják.

▼B

7102 31 00 és 7102 39 00	<p>Nem ipari</p> <p>Lásd a 7102 31 és 7102 39 alszámokhoz tartozó HR Magyarázatot.</p>
7102 31 00	<p>Megmunkálatlan vagy egyszerűen fűrészelt, hasított vagy nagyjából méretre csiszolt</p> <p>Lásd a 7102 31 és 7102 39 alszámokhoz tartozó HR Magyarázat második bekezdését.</p> <p>A nagyjából méretre csiszolás a nyers gyémántnak másik gyémánttal történő megmunkálása, amelynek során azt a kívánt méretűre alakítják.</p>
7103	<p>Drágakő (a gyémánt kivételével) és féldrágakő, megmunkálva vagy osztályozva is, de nem felfűzve, foglalat vagy szerelés nélkül; osztályozatlan drágakő (a gyémánt kivételével) és féldrágakő, a szállítás megkönnyítésére ideiglenesen felfűzve</p>
7103 10 00	<p>Megmunkálatlan vagy egyszerűen fűrészelt vagy durván alakított</p> <p>Lásd a 7103 10 alszámhoz tartozó HR Magyarázatot.</p> <p>Nem tartoznak ezen alszám alá a dublénak vagy tripletnek elkészített drágakövek (7103 91 00 vagy 7103 99 00 alszám).</p>
7103 91 00 és 7103 99 00	<p>Másképpen megmunkált</p> <p>Lásd a 7103 91 és 7103 99 alszámokhoz tartozó HR Magyarázatot.</p> <p>A dublénak vagy tripletnek elkészített drágakövek olyan termékek, amelyekben egy drágakövet (a dublé vagy a triplet felső részét) egy, illetve két (általában kevésbé értékű) kőre vagy más anyagra (pl. rekonstruált drágakőre vagy üvegre) ráépítenek.</p> <p>Ezen alszám alkalmazásában az olyan drágakövek amelyek nem tekintendők másképpen megmunkálatlan, valamint az olyan drágakövek, amelyek foglalat vagy szerelés nélkül is a 90. vagy 91. árucsoportba tartoznak, lásd a 7103 vtsz-hoz tartozó HR Magyarázat harmadik és ötödik bekezdését.</p> <p>A nyers (általában „nyersdarabnak” nevezett) drágaköveket a 7103 10 00 alszám alá kell osztályozni.</p>
7103 91 00	<p>Rubin, zafír és smaragd</p> <p>A rubin olyan korund, amelynek vörös színét a nyomokban benne lévő krómsók adják.</p> <p>A zafír is a korund egyik fajtája, amelynek sötétkék színe a benne nyomokban előforduló kobaltsóktól ered.</p> <p>A smaragd a berill egyik fajtája. Általában hasábok formájában fordul elő és zöld színe a króm-oxid nyomoktól származik. Kissé keményebb, mint a kvarc, de kevésbé az a korundhoz és a gyémánthoz viszonyítva. A smaragd nagy értékű színű és átlátszóságának köszönheti. Leggyakrabban téglalap vagy négyzet alakúra vágják.</p>

▼B

7104 Szintetikus vagy rekonstruált drágakő vagy féldrágakő, megmunkálva vagy osztályozva is, de nem felfűzve, foglalat vagy szerelés nélkül; osztályozatlan szintetikus vagy rekonstruált drágakő vagy féldrágakő, a szállítás megkönnyítésére ideiglenesen felfűzve

7104 10 00 Piezoelektromos kvarc

Lásd a 7104 10 alszámhoz tartozó HR Magyarázatot.

Nem tartozik ide:

- a) olyan kémiai vegyületekből, mint Seignette vagy Rochelle só (kettős kálium-nátrium-tartarát tetrahidrát), bárium-titanát, ammónium- vagy rubídium-ortomonofoszfát előállított piezoelektromos kristály (3824 99 96 alszám);
- b) természetes kövekből (pl. kvarc, turmalin) készített piezoelektromos kristály (7103 vtsz.);
- c) szintetikus kövekből, de nem kvarcból készült piezoelektromos kristály (7104 20 00 vagy 7104 90 00 alszámok);
- d) szerelt piezoelektromos kristály (8541 60 00 alszám).

7104 20 00 Más, megmunkálatlan vagy egyszerűen fűrészelt vagy durván alakított

A 7103 10 00 alszámhoz tartozó magyarázat értelemszerűen alkalmazandó.

7104 90 00 Más

A 7103 91 és 7103 99 alszámokhoz tartozó HR Magyarázat értelemszerűen alkalmazandó.

7105 Természetes vagy szintetikus drágakőpor vagy féldrágakőpor

7105 10 00 Gyémántból

Lásd a 7105 vtsz.-hoz tartozó HR Magyarázat második, harmadik és negyedik bekezdését.

7105 90 00 Más

Ezen alszám alá tartozik a gránát típusú drágakövek pora.

II. NEMESFÉM ÉS NEMESFÉMMELEL PLATTÍROZOTT FÉM

7106 Ezüst (beleértve az arannyal vagy platínával bevontat is), megmunkálatlanul, vagy félgyártmány vagy por alakban

7106 10 00 Por

A „por” kifejezés meghatározását lásd az árucsoporthoz tartozó Alszámos megjegyzések 1. pontjában.

Az olyan por alakú termékeket, amelyek nem felelnek meg az árucsoporthoz tartozó Alszámos megjegyzések 1. pontjában megadott szemcseméretnek, a 7106 91 00 alszám alá tartozó szemcséknek kell tekinteni.

▼B

Az ezüst vagy ötvözetek olyan megmunkálási hulladéka, amely csupán fémvisszanyerésre, illetve vegyszergyártási célra alkalmas, mint pl. a reszelék vagy a hulladék, nem tekinthető pornak. Az ilyen hulladék a 7112 vtsz. alá tartozik.

Az olyan reszelékek azonban, amelyet elválasztanak az idegen anyagoktól és valamilyen módon (pl. szitálással) homogén szemcseméretűvé tettek, úgy tekinthetők, mint az ezen alszám alá tartozó porok, feltéve, hogy megfelelnek a fenti követelményeknek.

7106 91 00**Megmunkálatlan**

Ezen alszám alá tartozik a 7106 vtsz.-hoz tartozó HR Magyarázat negyedik bekezdés (II) pontjában leírt termékek.

Az olyan rudak, amelyeknek a felülete kereskedelmi célból sima és próbajellel ellátott, ugyancsak ezen alszám alá osztályozandók.

Az ezüst és ötvözetek szemcséit is ide kell besorolni, ha nem felelnek meg az árucsoporthoz tartozó Alszámos megjegyzések 1. pontjában előírt feltételeknek.

Nem tartoznak ide az olyan rudak, amelyeket húzással vagy hengreléssel állítottak elő (7106 92 00 alszám).

7108**Arany (beleértve a platinával bevont aranyat is), megmunkálatlanul vagy félgyártmány vagy por alakban****7108 11 00****Por**

A 7106 10 00 alszámhoz tartozó magyarázat értelemszerűen alkalmazandó.

7108 12 00**Más, megmunkálatlan alakban**

A 7106 91 00 alszámhoz tartozó magyarázat értelemszerűen alkalmazandó.

7108 20 00**Fizetőeszköz**

Lásd a 7108 20 alszámhoz tartozó HR Magyarazatot.

7110**Platina megmunkálatlanul vagy félgyártmány vagy por alakban**

Az ötvözetek ezen vtsz. alszámait alá történő osztályozására vonatkozóan lásd az árucsoporthoz tartozó Alszámos megjegyzések 3. pontját.

**7110 11 00 –
7110 19 80****Platina**

Ezen alszám vonatkozásában a „platina” meghatározását lásd az árucsoporthoz tartozó Alszámos megjegyzések 2. pontjában.

7110 11 00**Megmunkálatlanul vagy por alakban**

A 7106 10 00 és a 7106 91 00 alszámokhoz tartozó magyarázat értelemszerűen alkalmazandó.

▼B

- 7110 21 00 Megmunkálatlanul vagy por alakban**
- A 7106 10 00 és a 7106 91 00 alszámokhoz tartozó magyarázat értelemszerűen alkalmazandó.
- 7110 31 00 Megmunkálatlanul vagy por alakban**
- A 7106 10 00 és a 7106 91 00 alszámokhoz tartozó magyarázat értelemszerűen alkalmazandó.
- 7110 41 00 Megmunkálatlanul vagy por alakban**
- A 7106 10 00 és a 7106 91 00 alszámokhoz tartozó magyarázat értelemszerűen alkalmazandó.
- 7112 Nemesfém vagy nemesfémmel plattírozott fém törmeléke és hulladéka; más nemesfémet vagy nemesfémvegyület tartalmazó törmelék és hulladék, elsősorban nemesfém visszanyeréséhez**
- A nemesfém vagy nemesfémmel plattírozott fém olyan törmeléke és hulladéka, amelyet megolvastottak és ingot, tömb vagy hasonló formába öntöttek, nem osztályozható ide, hanem megmunkálatlan fémként kell osztályozni.
- III. ÉKSZER, ARANY ÉS EZÜSTMŰVES ÁRUK ÉS MÁS CIKKEK**
- 7113 Ékszer és részei nemesfémből vagy nemesfémmel plattírozott fémből**
- Lásd az árucsoporthoz tartozó Megjegyzések 2. (A) pontját és 9. pontját.
- 7114 Arany- vagy ezüstművesáru, és ennek részei nemesfémből vagy nemesfémmel plattírozott fémből**
- Lásd az árucsoporthoz tartozó Megjegyzések 2. (A) pontját és 10. pontját.
- 7116 Természetes vagy tenyésztett gyöngyből, drágakőből vagy féldrágakőből (természetes, szintetikus vagy rekonstruált) készült áru**
- Lásd az árucsoporthoz tartozó Megjegyzések 2. (B) pontját.
- 7117 Ékszerutánzat**
- Lásd az árucsoporthoz tartozó Megjegyzések 11. pontját.
- 7117 11 00 és 7117 19 00 Nem nemesfémből, nemesfémmel bevonva is**
- Ide tartozik:
1. nem nemesfémből készült lánc olyan hosszúságú darabokra vágva, amelyek alkalmasak egy-egy ékszerutánzat vagy bizsulánc készítésére pl. úgy, hogy kapcsot szerelnek rájuk. Ezek hosszúsága általában nem haladja meg a két métert;

▼B

2. nem nemesfém díszítőmotívumok, amelyeket a 7117 vtsz-hoz tartozó HR Magyarázat második bekezdés (b) pontja határoz meg. Ezekre a példákat lásd alább:

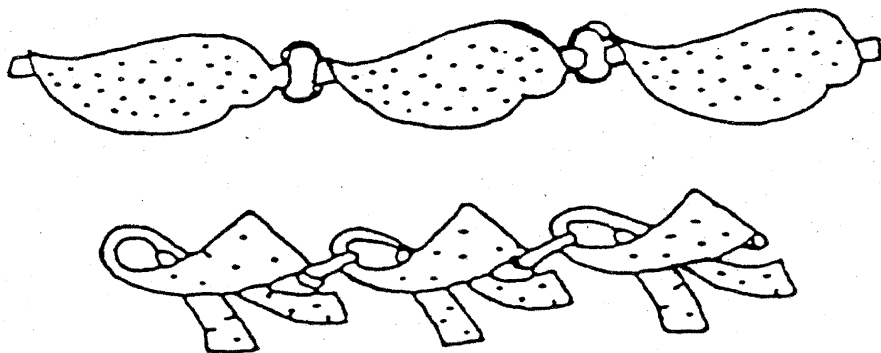

▼B*XV. ÁRUOSZTÁLY***NEM NEMESFÉMEK ÉS EZEKBŐL KÉSZÜLT ÁRUK****Általános megjegyzések**

A nem vasfémek olyan hulladéka vagy törmeléke, amelyet megolvasztottak és ingot, buga, tömb vagy hasonló formába öntöttek, megmunkálatlan fémként osztályozandó és nem hulladékként vagy törmelékként. Következésképpen ezeket pl. a 7601 vtsz. (alumínium), a 7801 vtsz. (ólom), a 7901 vtsz. (cink) vagy a 8104 11 00, illetve a 8104 19 00 alszámok (magnézium) alá kell osztályozni.

A „fém” kifejezés az olyan amorf (nem kristályos) szerkezetű fémekre is vonatkozik, mint a fémüvegek és a porkohászati termékek.

*72. ÁRUCSOPORT***VAS ÉS ACÉL****Általános megjegyzések**

A. Számos módja van annak, hogy a kovácsolt és a hengerelt termékeket megkülönböztessük egymástól, amikor ez szükséges (7207, 7214, 7216, 7218, 7224 és 7228 vtsz.).

Ha rendelkezésre áll a teljes darab, legelőször keresztmetszetének változásait kell megvizsgálni:

- ha az nem periodikusan változik, a termék kovácsolt;
- ha azonban a termék keresztmetszete periódikusan változik vagy állandó, az lehet kovácsolt vagy hengerelt is. Ebben az esetben az alábbi jellemzőket mind meg kell vizsgálni:

1. *a keresztmetszet mérete*

ha felülete nagy (keresztmetszete több, mint 150 000 mm²) a termék valószínűleg kovácsolt. Ha kicsi (legkisebb mérete 15 mm alatti), a termék valószínűleg hengerelt;

2. *a keresztmetszet alakja*

ha egyszerű (pl. négyzetes, téglalap, kör, hatszögletű stb.) a termék lehet kovácsolt és hengerelt is, míg a bonyolultabb keresztmetszetű gyártmányok mindig hengerelték;

3. *hosszúság*

ha a termék 5 m-nél hosszabb, majdnem biztosan hengerelt, ha viszont rövidebb, lehet kovácsolt is;

▼B4. *mérettűrés*

a hengerelt gyártmányok keresztmetszetének mérettűrése szigorúbb, mint a kovácsoltaké;

5. *metallográfiai szempontból*

mivel általában a hengerelt termékek redukációs foka számottevően magasabb, mint a kovácsoltaké, szinte mindig meg lehet azokat különböztetni mikroszkópos vizsgálattal.

A legfontosabb megvizsgálandó jellemzők: a szerkezet és a zárványok.

a) A zárványok a hengerelt termékekben vékonyak, hosszúkásak és majdnem tökéletesen párhuzamosak a hengerlés irányával. A kovácsolt termékekben azonban kevésbé nyújtottak (majdnem ellipszis alakúak), és nem teljesen párhuzamosak.

b) A hengerelt gyártmányok szerkezete, lágyítás után megvizsgálva, ha a terméket edzették és megeresztették, a hengerlés irányával párhuzamos, szinte tökéletesen egyenes vonalú elválástójeleket tartalmaz. A kovácsoltaknál viszont ez sokkal kevésbé jellemző, sőt néha teljesen hiányzik.

6. *mennyiség*

A kovácsolt termékeket általában kismennyiségként szállítják.

A hengerlés végezhető hidegen vagy melegen. A hengerlendő gyártmány alakjától, valamint a hengerek alakjától és elhelyezésétől függően az eljárással lapos termék is előállítható, mint pl. lap, lemez vagy heveder és csík, illetve rúd és pálca kör- vagy sokszög alakú keresztmetszettel, esetleg változó keresztmetszetű szelvény, csövek stb.

B. Bizonyos fajta képlékeny alakítási módok (mint hengerlés, kovácsolás, sajtolás) meghatározását lásd a 72. árucsoporthoz tartozó HR Magyarázat Általános rendelkezések (IV) rész (A) és (B) pontjában.

C. A melegen hengerelt vagy melegen húzott és a hideg állapotban előállított vagy megmunkált termékek közötti különbségre vonatkozóan lásd a 72. árucsoporthoz tartozó HR Magyarázat Általános rendelkezések (IV) rész (B) pontjának utolsó bekezdését.

A melegen, illetve a hidegen hengerelt termékek közötti fent említett különbségek részben csökkenthetők vagy eltüntethetők akkor, ha a hidegen hengerelt gyártmányokat lágyítják; hasonlóan, az enyhén hidegen megmunkált melegen hengerelt termékek esetén is csupán a felületi keménységre és a kinézetre korlátozódik az eltérés.

▼B

A melegen hengerelt vagy melegen húzott rudat, pálcát, idomot, szögidomot és szelvényt hidegen továbbmunkálhatják húzással vagy egyéb módon – nevezetesen kiegyenesítés vagy méretre hengerlés útján – azért, hogy a termék jobb kidolgozású legyen. Ezen folyamat alapján „hidegen alakított vagy hidegen megmunkált” gyártmányként kell azokat osztályozni.

Az egyszerű hideg megmunkálás és a durva hántolás azonban nem tekinthető kiegyenesítésnek vagy méretre hengerlésnek, így tehát nem befolyásolja a melegen hengerelt vagy húzott, de tovább nem megmunkált rudak, pálcák, idomok, szögidomok és szelvények osztályozását. Hasonlóképpen, ha az ilyen rudakat és pálcákat megcsavarták, nem tekinthetők hidegen megmunkáltnak.

- D. A plattírozás meghatározását lásd a 72. árucsoporthoz tartozó HR Magyarázat Általános rendelkezések (IV) rész (C) pont (2) e) bekezdésében.

A nemesfémmel plattírozott nem nemes fémek, bármilyen vékony is a felvitt réteg, a 71. árucsoportba tartoznak (lásd a 71. árucsoporthoz tartozó HR Magyarazatot).

- E. A felületkezelésre vonatkozó megjegyzéseket lásd a 72. árucsoporthoz tartozó HR Magyarázat Általános rendelkezések (IV) rész (C) pontjának (2) d) bekezdésében.
- F. Az olyan kovácsolt félkész termékeket, amelyeken már nem látható a 7207, 7218 vagy a 7224 vtsz. alá tartozó kovácsolással durván alakított gyártmányok jellegzetességei, a megfelelő készáru vtsz.-a alá kell osztályozni, amelyek általában a 82., 84., 85. és a 87. árucsoportban találhatóak. Így a forgattyús tengely gyártására szolgáló vasból vagy acélból kovácsolt nyersdarabot helyesen a 8483 vtsz. alá kell besorolni.

I. ELSŐDLEGES ANYAGOK; SZEMCSE VAGY POR ALAKÚ TERMÉKEK

7201

Nyersvas és tükörvas, buga, tuskó, tömb vagy más elsődleges formában

A nyersvas és a tükörvas fogalmát ezen árucsoporthoz tartozó Megjegyzések 1. a) és 1. b) pontja határozza meg.

Az árucsoporthoz tartozó Megjegyzések 1. a) pontjában meghatározott nyersvas 6 tömegszázaléknál magasabb, de 30 tömegszázalékot meg nem haladó mangántartalommal tükörvasként osztályozandó (7201 50 90 alszám). Ha az ötvözet ilyen mangántartalom mellett más elemet a Megjegyzés (1) (a) pontjában megadottnál nagyobb arányban tartalmaz, pl. szilícium tartalma nagyobb, mint 8 %, vasötvözetként kell osztályozni, az előbbi példában a 7202 21 00–7202 29 90 alszámok valamelyike alá (ferroszilícium). (Ha 30 % mangánnál és 8 % szilíciumnál többet tartalmaz, a 7202 30 00 alszám alá tartozó vas-mangán-szilícium ötvözetnek tekintendő, és ha még a Megjegyzés 1. c) pontjában megadott arányban további ötvözőelemet is tartalmaz, a 7202 99 80 alszám alá kell besorolni.)

▼B

Az árucsoporthoz tartozó Megjegyzések 1. a) pontjában meghatározott olyan nyersvas, amely nem tükörvas és amelyet ezért a 7201 10 11–7201 50 90 alszámok alá kell osztályozni, legfeljebb 6 tömegszázalék mangánt tartalmaz. A nyersvas e fajtáján belül az ötvözőelemek mennyiségétől függően meg kell különböztetni a nem ötvözött nyersvasat (7201 10 11–7201 20 00) és az ötvözött nyersvasat (7201 50 10 vagy 7201 50 90 alszám).

Az ötvözött nyersvas fogalmát az árucsoporthoz tartozó Alszámos megjegyzéseinek 1. a) pontja határozza meg; az ötvözetlen nyersvas nem tartalmazhat, külön-külön vagy együttvéve, tömegszázalékban meghatározva több mint:

— 0,2 % krómot

— 0,3 % rezet

— 0,3 % nikkelt

— 0,1 %-ot az alábbi elemekből: alumínium, molibdén, titán, volfrám, vanádium.

7201 50 10

Ötvözött nyersvas, legalább 0,3, de legfeljebb 1 tömegszázalék titán- és legalább 0,5, de legfeljebb 1 tömegszázalék vanádiumtartalommal

Az ide tartozó termékeket főként különösen kopásálló alkatrészek, mint pl. forgattyús tengelyek, fékdobok, szivattyúk dugattyúi, simítóhenger, kovácsüllyesztékek, csökönkök, öntőminták gyártásához használják.

7201 50 90

Más

Ide az alábbi típusú nyersvas fajták tartoznak:

1. olyanok, amelyek nikkelt tartalmaznak (0,5 %-3,5 %), nagy nyomásállóságú termékek gyártásához;
2. Ni-Hard típusú (3,3 %-5 % nikkelt és 1,4 %-2,6 % króm tartalommal) nagy kopásállóságú termékek gyártásához;
3. nagy nikkelt, króm, szilícium vagy réz tartalommal korrózióálló gyártmányokhoz;
4. nikkelt- vagy krómtartalmú hőálló gyártmányokhoz;
5. réztartalmúak.

7202

Ferroötvözet

Az árucsoporthoz tartozó Megjegyzések 1. c) pontja határozza meg a „ferroötvözet” fogalmát, oly módon, hogy elsősorban a nem vas ötvözőelemek és az elemivas-tartalom határértékét adja meg.

▼B

A ferroötvözetek 7202 vtsz. alszámai alá történő osztályozására vonatkozóan lásd az árucsoporthoz tartozó Alszámos megjegyzések 2. pontját.

Így, például egy olyan ferroötvözet, amely több, mint 30 % mangánt és legfeljebb 8 % szilíciumot tartalmaz a 7202 11 20–7202 19 00 alszámok valamelyike alá osztályozandó; ha azonban több, mint 30 % mangánt és 8 % feletti mennyiségű szilíciumot tartalmaz, a 7202 30 00 alszám alá kell besorolni. Hasonlóan, a ferro-szilícium-mangán-alumínium ötvözetnek 8 % feletti mennyiségű szilíciumot, több, mint 30 % mangánt és 10 %-nál több alumíniumot kell tartalmaznia ahhoz, hogy a 7202 99 80 alszám alá lehessen osztályozni.

Ha egy biner, terner vagy kvaterner ferroötvözet nincs részletesen megnevezve, a 7202 99 80 alszám alá kell osztályozni.

A vas- és acélipar hulladékait, amelyeket beolvastottak és ingot formába újraöntöttek (öntött hulladék) és összetételük olyan, mint egy ferroötvözeté, valamint azokat különleges acélok adalékolásához használják, anyaguk szerint a 7202 vtsz. megfelelő alszáma alá kell osztályozni.

Nem tartozik ezen vtsz. alá a nem vasfémek olyan olvasztási maradéka, amely kén, foszfor vagy más szennyezős jelenléte miatt nem használható ferroötvözetként (általában 2620 vtsz.).

**7202 11 20 –
7202 19 00**

Ferromangán

A ferromangán szabálytalan darabok formájában létezik, törésfelülete csillogó fehér. Rideg és nagyon kemény. Acélok oxigén-, illetve kénmentesítésére és széntartalmuk ismételt megnövelésére, valamint mangán, mint ötvözőelem bevitelére használják.

**7202 11 20 és
7202 11 80**

2 tömegszázalékot meghaladó széntartalommal

Ide a magas széntartalmú ferromangán néven ismert ötvözetek tartoznak. A leggyakrabban használt minőség 6–7 % szenet tartalmaz; mangántartalmának 30 % felett kell lennie, de általában 70–80 % közötti.

7202 19 00

Más

Ide tartozik a közepes (1,25–1,5 % közötti) vagy alacsony (0,75 % alatti) széntartalmú ferromangán; mangántartalma 80–90 % között változhat.

Az ilyen termékeket az alacsony széntartalmú, mangánnal ötvözött acélok gyártásához használják.

**7202 21 00 –
7202 29 90**

Ferroszilícium

A ferroszilícium fényesszürke törésfelületű rideg anyag. A kereskedelemben előforduló változatainak szilíciumtartalma 10 %-tól csaknem 96 %-ig terjed alacsony (0,1–0,2 %) széntartalom mellett.

▼B

Acélok finomítására vagy szilíciumtartalmú acélok (különösen „elektronikai lapok és lemezek”) előállítására használják, vagy (szilícium helyett, amely drágább) más metallurgiai eljárásokhoz, pl. a magnézium kohászatban redukálószerként (szilikotermikus eljárás) alkalmazzák.

7202 30 00**Ferroszilíciumos mangán**

A ferroszilíciumos mangán, egyszerűbb nevén sziliko-mangán különféle formákban használatos, amelyek 8 %-nál több, de maximum 35 % szilíciumot, 30 %-nál több, de legfeljebb 75 % mangánt és legfeljebb 3 % szenet tartalmaznak.

Alkalmazási területe hasonló a ferroszilíciuméhoz, de a szilícium és a mangán együttes hatása minimumra csökkenti a nem fémes anyagok bevitelét, így végső soron csökkenti az oxigéntartalmat.

**7202 41 10 –
7202 49 90****Ferrokróm**

A ferrokróm nagyon kemény kristályos anyag, kristályainak mérete néha igen nagy.

Általában 60–75 % krómot tartalmaz; a közönséges ferrokróm széntartalma 4–10 %, de ez az érték csökkenhet egészen 0,01 %-ig is, ami a ridegség minimalizálásával jár együtt. Krómaceélok gyártásához használják.

7202 50 00**Ferroszilíciumos króm**

A ferroszilíciumos króm általában 30 % szilíciumot és 50 % krómot tartalmaz, széntartalma pedig lehet magas vagy nagyon alacsony, ugyanúgy, mint a ferrokróm esetében.

Ugyanarra a célra használják, mint a ferrokrómot; szilícium jelenlétében megkönnyíti az acél oxigénmentesítését.

7202 60 00**Ferronikkel**

Az ide tartozó ferronikkel kéntartalma 0,5 % alatt van, és azt általában a nikkellel ötvözött acélok előállításához használják.

Ha a ferronikkel kéntartalma 0,5 % vagy több, nem alkalmazható nikkellel acélok gyártásához; nikkellohászati köztes terméknek kell tekinteni és így a 7501 vtsz. alá kell osztályozni.

A kereskedelemben öntőnikkelként ismert bizonyos ötvözetek azonban, amelyeket korrózióknak vagy magas hőmérsékletnek ellenálló termékek öntésére használnak, ezen alszám alá osztályozandók. Ugyanígy pl. egyes típusú ausztenites öntöttvasak is, amelyek a kereskedelemben számos védett márkanev alatt ismertek és legfeljebb 36 % nikkelt, 6 % krómot, 6 % szilíciumot, több, mint 2 % szenet és néha csekély mennyiségben egyéb elemeket (alumínium, mangán, réz stb.) tartalmaznak. Áruosztályozás szempontjából ezek a termékek nem tekinthetők nyersvasnak, sem azért, mert nikkeltartalmuk 10 % feletti, sem pedig acélnak, mert széntartalmuk 2 % felett van.

▼B

7202 99 80	<p>Más</p> <p>Ide tartozik a ferroszilíciumos kalcium, a ferromangános titán, a ferroszilíciumos nikkel, a ferroszilíciumos-alumíniumos kalcium, a ferroalumínium, a ferroszilíciumos alumínium és a ferrosziliko-mangános alumínium is.</p> <p>A ferroalumínium alumínium tartalma általában 12 és 30 % közötti.</p> <p>A ferroalumínium egyes fajtáit néha közvetlenül különleges alkatrészek öntésére használják, mivel kiválóan ellenállnak a korrózióknak még magas hőmérsékleten is, valamint különleges mágneses és termikus tulajdonságaik miatt.</p> <p>A ferroszilíciumos alumíniumot különféle ötvözetekhez használják, amelyek tartalmazhatnak pl.</p> <ul style="list-style-type: none"> — 45 % szilíciumot és 20–25 % alumíniumot; — 65–75 % szilíciumot, több, mint 10, de legfeljebb 15 % alumíniumot és 3–4 % titánt; — 20–25 % szilíciumot, 20–25 % mangánt és több, mint 10, de legfeljebb 12 % alumíniumot. <p>A ferrosziliko-mangános alumínium általában 20 % szilíciumot, 35 % mangánt és 10–12 % alumíniumot tartalmaz.</p>
7203	<p>Vasérből közvetlen fémkiválasztással nyert vastartalmú termék és más szivacsos vastartalmú termék tömb, pellet vagy hasonló formában; legalább 99,94 tömegszázalék tisztaságú vastömb, pellet vagy hasonló formában</p>
7203 90 00	<p>Más</p> <p>A 7203 vtsz. szövegének második részében említett termékeken kívül, amelyeket a vtsz-hoz tartozó HR Magyarázat utolsó előtti bekezdése sorol fel, ide tartozik az olyan szivacsos vasgyártmány, amelyet a vasérc közvetlen redukciójától különböző eljárással állítottak elő, azaz az olvasztott nyersvasból porlasztásos technikával nyertek.</p>
7204	<p>Vas- és acéltörmelék és -hulladék; ingot újraolvasztott hulladék vasból vagy -acélből</p> <p>A 7204 vtsz-hoz tartozó HR Magyarázat (A) részében felsorolt hulladékokon kívül ide tartozik a 1,5 m hosszúságúnál rövidebb darabokra vágott használt sínzsal is (lásd a 7302 10 90 alszámhoz tartozó magyarázatot).</p>
7204 41 10	<p>Esztergaforgács, gyaluforgács, forgácsapríték, marási hulladék, fűrészpor és reszelék</p>

▼B

Nem tartozik ide az idegen anyagoktól (pl. mágneses úton) elválasztott marási hulladék és reszelék, amelyet szemcseméretében homogenizáltak (pl. rostálással). Szemcseméretétől függően (lásd a XV. áruosztályhoz tartozó Megjegyzések 8. b) és az árucsoporthoz tartozó Megjegyzések 1. h) pontját) ez a termék a 7205 10 00, 7205 21 00 vagy a 7205 29 00 alszámok valamelyike alá tartozik.

7204 49 10**Darabokra törve (feldarabolva)**

A darabokra tört (feldarabolt) hulladék olyan terméket jelent, amelynek 95 tömegszázaléka olyan darabokból áll, amelyeknek egyetlen mérete sem haladja meg a 200 mm-t.

7204 49 90**Más**

Ide az olyan ömlesztett hulladék tartozik, amelyben pl. öntöttvas, ónozott vas és különböző acélfajták keveréke található.

7204 50 00**Ingot újraolvasztott hulladékból**

Az olyan újraolvasztott hulladékból készült ingotot, amelynek vegyi összetétele megegyezik a ferroötvözetekével és különleges acélok gyártásához adalékként használatos, a 7202 vtsz. megfelelő alszáma alá kell osztályozni.

7205**Szemce és por nyersvasból, tükkörvasból, vasból vagy acélból****7205 21 00 és
7205 29 00****Por**

Az ide tartozó termékek lehetnek ötvözőelemekkel keverték bizonyos, a 7205 vtsz.-hoz tartozó HR Magyarázat (B) pontjában említett célokból, vagy védőelemekkel elegyítve is (pl. cinkkel) a vas spontán begyulladásának megakadályozása céljából.

II. VAS ÉS ÖTVÖZETLEN ACÉL**7208****Síkhengerelt, legalább 600 mm szélességű termék vasból vagy ötvözetlen acélból, melegen hengerelve, plattírozás, lemezelés vagy bevonás nélkül**

Az „áthengerlés” kifejezés ezen vtsz. alszámok esetén csupán azt a folyamatot jelenti, amely során a fém ellenirányban forgó hengerek között halad át és ezáltal vastagsága csökken. Ennek az eljárásnak lehet még olyan hatása is, hogy nemesíti a fém felületét vagy javítja mechanikai tulajdonságait. Az „áthengerlés” kifejezés nem jelenti azonban az ún. „dresszírozást”, amelynek során a fém vastagsága kismértékben csökken, sem pedig más olyan eljárást, amelyben a fém alakja megváltozik, de vastagsága nem csökken.

**7208 90 20 és
7208 90 80****Más**

Ide olyan melegen hengerelt laposárúk tartoznak, amelyek egy vagy több, a 7208 vtsz.-hoz tartozó HR Magyarázat második bekezdés (3)–(5) pontjaiban említett felületkezelési folyamaton mentek át és/vagy négyzetestől vagy téglalaptól eltérő formára vágták.

▼B

Az olyan melegen hengerelt laposárúk is ide tartoznak, amelyek a hengerlés után a következő eljárások valamelyikével munkáltak meg: hornyolás, lyukasztás, illetve az élek ferde levágása vagy lekerekítése.

Az olyan termékeket azonban, amelyekeken közvetlenül a hengerléssel kiemelkedő mintázatokat alakítottak ki, nem kell megmunkálni tekinteni ezen alszámok tekintetében.

7209 **Síkhengerelt, legalább 600 mm szélességű termék vasból vagy ötvözetlen acélból, hidegen hengerelve (hidegen tömörítve), plattírozás, lemezelés vagy bevonás nélkül**

**7209 90 20 és
7209 90 80** **Más**

A 7208 90 20 és 7208 90 80 alszámokhoz tartozó magyarázata értelemszerűen alkalmazandó.

7210 **Síkhengerelt, legalább 600 mm szélességű termék vasból vagy ötvözetlen acélból, plattírozva, lemezelve vagy bevonva**

Ezen vtsz. alatt a plattírozott termékek olyan gyártmányok, amelyek keresztül mentek az árucsoporthoz tartozó HR Magyarázat Általános rendelkezések (IV) rész (C) bekezdés (2) e) pontjában meghatározott plattírozási eljáráson; a lemezelt vagy bevont termékek pedig azok, amelyek átestek az Általános rendelkezések fent említett részének d) (iv) és (v) pontjában említett eljáráson.

7210 12 20 **Ónozott lemez**

Nem tartozik ide a lakkozott ónozott lemez (7210 70 10 alszám).

7210 20 00 **Ólommal lemezelve vagy bevonva, beleértve az ón-ólom bevonatú lemezt is**

Az „ón-ólom bevonatú” lemez ezen alszám tekintetében olyan 0,5 mm-nél vékonyabb síkhengerelt lemezt jelent, amelyet elektrolízis vagy olvasztott fém fürdőbe merítés útján ón és ólom ötvözetével bevontak. Az ólom mennyisége a két felületen nem haladhatja meg a négyzetméterenkénti 120 g-ot.

7210 30 00 **Elektrolitikus úton cinkkel lemezelve vagy bevonva**

Lásd a 7210 30, 7210 41 és 7210 49 alszámokhoz tartozó HR Magyarázatot.

7210 41 00 **Hullámosított**

Lásd a 7208 vtsz.-hoz tartozó HR Magyarázat hatodik bekezdését.

7210 61 00 **Alumínium-cink ötvözetrel lemezelve vagy bevonva**

Ide tartoznak a síkhengerelt termékek olyan ötvözetrel lemezelve vagy bevonva, amelyben az alumínium tömegaránya nagyobb a cink tömegarányánál. Egyéb ötvözőelemek jelenléte is megengedett.

▼B

7210 90 80	<p>Más</p> <p>A zománcozott lapok vagy lemezek mellett ezen alszám alá tartoznak az ezüstözött, aranyozott vagy platinával lemezt lapok és lemezek, azaz az olyanok, amelyeket egyik vagy mindkét oldalukon nemesfémrel vontak be bármilyen, a plattírozástól különböző eljárással. Az alkalmazott eljárás főként az elektrolitikus leválasztás (galvanizálás), a porlasztás vagy szórás és a vákuumban történő elpárologtatás (lásd az árucsoporthoz tartozó HR Magyarázat Általános rendelkezések (IV) rész (C) pontjának 2 d) (iv) bekezdését).</p>
7211	<p>Síkhengerelt, kevesebb mint 600 mm szélességű termék vasból vagy ötvöztelen acélból, plattírozás, lemezelés vagy bevonás nélkül</p> <p>Nem tartozik ide a négyzetestől vagy téglalaptól eltérő alakú síkhengerelt termék még akkor sem, ha szélessége 600 mm-nél kevesebb (7208 vtsz.).</p>
7212	<p>Síkhengerelt, kevesebb mint 600 mm szélességű termék vasból vagy ötvöztelen acélból, plattírozva, lemezelve vagy bevonva</p> <p>A 7210 vtsz.-hoz és alszámaihoz tartozó magyarázat értelemszerűen alkalmazandó.</p>
7212 10 10	<p>Ónozott lemez, felületkezelve, de tovább nem megmunkálva</p> <p>Nem tartozik ide a legfeljebb lakkozott ónozott lemez (7212 40 20 alszám).</p>
7212 50 61	<p>Alumínium-cink ötvözzel lemezelve vagy bevonva</p> <p>A 7210 61 00 alszámhoz tartozó magyarázat értelemszerűen alkalmazandó.</p>
7214	<p>Más rúd vasból vagy ötvöztelen acélból, kovácsolva, melegen hengerelve, melegen húzva vagy -extrudálva, hengerlés után csavarva is, de tovább nem megmunkálva</p>
7214 10 00	<p>Kovácsolva</p> <p>A kovácsolt és a hengerelt termékek megkülönböztetésére vonatkozóan lásd az árucsoporthoz tartozó Általános megjegyzések (A) részét.</p>
7215	<p>Más rúd vasból vagy ötvöztelen acélból</p>
7215 50 11 – 7215 50 80	<p>Más, hidegen alakítva vagy hidegen húzva, de tovább nem megmunkálva</p>

▼B

A melegen hengerelt rudakat hidegen továbbmunkálhatják húzással vagy más eljárással – úgy mint kiegyenesítés vagy méretre hengerlés útján – azért, hogy a termék jobb kidolgozású legyen. A kidolgozás javítása az átmérőn és az oválosodáson a tűrések csökkentéséből, valamint a felületről bármely olyan hiba eltüntetéséből áll, mint pl. a mikrorepedések vagy a széntelenített zónák. E művelet alapján „hidegen alakított” vagy „hidegen húzott” gyártmányként kell őket besorolni. Általában sima és eléggé egyenmő felületűk. Barázdáktól (hornyoktól) és más felületi hibáktól mentesek, bár a méretre hengerelt rudak nagyon gyengén vagy átlagosan érdesek lehetnek, a kiegyenesítés mértékének megfelelően.

A fent említetteken túli felületkezelések, mint pl. a polírozás, kizárt (lásd a 7215 90 00 alszámhoz tartozó magyarázatot).

7215 90 00**Más**

Ide tartozik a kovácsolt, melegen hengerelt, vagy húzott rúd és pálca, valamint a hideg úton előállított olyan termék, amely keresztül ment a következő eljárások valamelyikén:

1. felületkezelés, a 7214 vtsz-hoz tartozó HR Magyarázat negyedik bekezdés (1)–(3) pontjában említetteken kívül, pl. polírozás, tükörpolírozás, mesterséges oxidáció, foszfátálás, oxalátózás, bevonás és plattírozás; vagy
2. mechanikai megmunkálás, mint pl. a perforálás vagy méretre alakítás.

7216**Szögvas, idomvas és szelvény vasból vagy ötvöztlen acélból**

Nem osztályozhatók ide a perforált szögvasak és az ún. „halfen” szögvasak, idomvasak és szelvények, amelyek a 7308 vtsz. alá tartoznak, amint azt a vtsz. magyarázata leírja.

7216 32 11**Párhuzamos peremfelületekkel**

Ide csak az olyan szelvények tartoznak, amelyek külső és belső peremfelületei egyaránt párhuzamosak.

A következőképpen néznek ki:

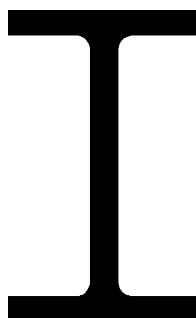
**7216 32 91****Párhuzamos peremfelületekkel**

Lásd a 7216 32 11 alszámhoz tartozó magyarázatot.

▼ B**7216 50 91****Bulbavas**

Ezen alszám alá tartozó termékeknek teljes hosszukban egyenletes és tömör a keresztmetszetük, amint azt az alábbi ábra is mutatja. Szélességük általában kevesebb, mint 430 mm. A megvastagodott rész „a” magassága rendszerint a „b”-vel jelölt hosszúság egy hetede.

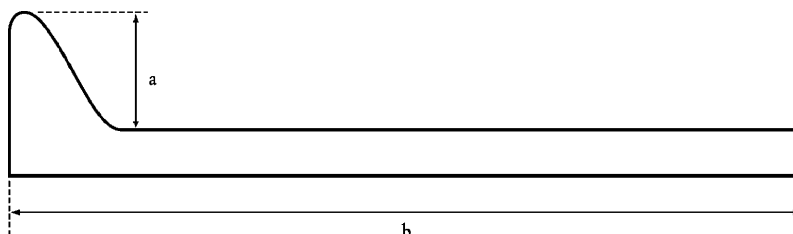
**7216 69 00****Más**

Ide az olyan szögvas, idomvas és szelvény tartozik, amelyet húzással vastagságát csökkentő módon hidegen alakítottak vagy megmunkáltak.

**7216 91 10 és
7216 91 80****Hidegen alakítva vagy hidegen húzva, síkhengerelt termékből**

A 7215 90 00 alszámhoz tartozó magyarázat értelemszerűen alkalmazandó.

7216 91 10**Profillemezek (bordázva)**

A profil- vagy bordázott lemezeket általában homlokzatok burkolására használják.

Tipikus alakjuk a következő:

Nem tartozik ezen alszám alá a szerelvényekkel ellátott profillemesz (7308 90 59 alszám).

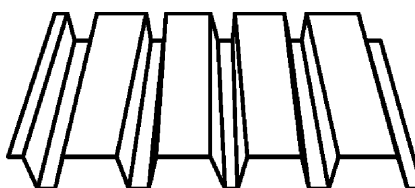
**7216 99 00****Más**

A 7215 90 00 alszámhoz tartozó magyarázat értelemszerűen alkalmazandó.

III. ROZSDAMENTES ACÉL**7219****Síkhengerelt, legalább 600 mm szélességű termék rozsdamentes acélból****7219 90 20 és
7219 90 80****Más**

Ide tartoznak a melegen vagy hidegen hengerelt olyan lemezek, amelyek átestek az árucsoporthoz tartozó HR Magyarázat Általános rendelkezések (IV) rész (C) (2) d) és e) pontjában foglalt egy vagy több felületkezelési eljárás, vagy azok, amelyeket a négyzetestől vagy a téglalaptól eltérő alakúra vágtak.

▼ B

Ide tartoznak azok a melegen vagy hidegen hengerelt lemezek is, amelyeket a hengerelés után megmunkáltak, pl. perforálással, szélük ferde levágásával vagy lekerekítésével.

7220 **Síkhengerelt, kevesebb mint 600 mm szélességű termék rozsdamentes acélból**

Nem tartozik ide a négyzetestől vagy téglalaptól eltérő alakú síkhengerelt termék még akkor sem, ha szélessége 600 mm-nél kevesebb (7219 vtsz.).

IV. MÁS ÖTVÖZÖTT ACÉL; ÜREGES FÚRÓ-RÚDVAS ÉS -RÚDACÉL ÖTVÖZÖTT VAGY ÖTVÖZETLEN ACÉLBÓL

7225 **Síkhengerelt, legalább 600 mm szélességű termék, más ötvözött acélból**

7225 11 00 **Szemcseorientált**

Az irányított szemcseszerkezetű (szemcse-orientált) síkhengerelt termékek olyanok, amelyeknek mágneses tulajdonságai a hengerlés irányával párhuzamosan számottevően jobbak, mint arra merőlegesen („Goss-textúra”). Az ilyen gyártmányokat általában üvegfilmszerű szigetelőréteggel vonják be (amelynek az anyaga főként magnézium szilikát).

7226 **Síkhengerelt, kevesebb mint 600 mm szélességű termék más ötvözött acélból**

7226 11 00 **Szemcseorientált**

Lásd a 7225 11 00 alszámhoz tartozó magyarázatot.

7226 99 10 **Elektrolitikus úton cinkkel lemezelve vagy bevonva**

Lásd a 7210 30, 7210 41 és 7210 49 alszámokhoz tartozó HR Magyarázatot.

7226 99 30 **Más módon cinkkel lemezelve vagy bevonva**

Lásd a 7210 30, 7210 41 és 7210 49 alszámokhoz tartozó HR Magyarázatot.

7227 **Melegen hengerelt rúd más ötvözött acélból, szabálytalanul felgöngyölt tekercsben**

7227 90 95 **Más**

Ide tartozik a 8311 vtsz. alá nem osztályozható hegesztőpálca.

7228 **Más rúd más ötvözött acélból; szögvas, idomvas és szelvény más ötvözött acélból; üreges fúrórúdvas és -rúdacél ötvözött vagy ötvözetlen acélból**

7228 40 10 és 7228 40 90 **Más rúd, kovácsolva, de tovább nem megmunkálva**

A kovácsolt és a hengerelt termékek megkülönböztetésére vonatkozóan lásd az árucsoporthoz tartozó Általános megjegyzések (A) részét.

▼B73. *ÁRUCSOPORT*

VAS- VAGY ACÉLÁRUK

7301 Szádpalló vasból vagy acélből, fúrva, lyukasztva vagy elemekből összeszerelve is; hegesztett szögvas, idomvas és szelvény vasból vagy acélből

Ide tartozik az olyan szádpalló, hegesztett szögvas, idomvas és szelvény, amely olyan megmunkáláson ment keresztül, mint a fúrás, csavarás stb., feltéve, hogy ezen megmunkálás által nem lesz más vtsz. alatt meghatározott termék.

7301 20 00 Szögvas, idomvas és szelvény

Nem tartozik ide a perforált szögvas és a „Halfen” szögvas, idomvas és szelvény (7308 vtsz.).

7302 Vasúti vagy villamosvasúti pályaépítő anyag vasból vagy acélből, úgymint: sín, terelősín és fogazott sín, váltósín, sínkeresztelés, váltoállító rúd és más keresztelési darab, sínaljzat (talpfa), csatlakozólemez, sínsaru, befogópofa, alátétlemez, sínkapocs, nyomtávlemez, kengyel, továbbá más, a vasúti sín összeszereléséhez vagy rögzítéséhez szükséges speciális anyag

7302 10 10 Áramvezető, nem vassfém-ből készült részekkel

Ide csak az olyan áramvezető sínek tartoznak, kivéve a futósínt, amelyeknek érintkező felülete nem vassfém (alumínium, réz) vagy amelyek nem vassfém-ből készült csatlakozódarabokkal vannak felszerelve.

Az ezen alszám alá tartozó áramvezető-sín, amelyet közönségesen csak „harmadik (vagy negyedik) sín”-nek neveznek, keresztmetszete vagy ugyanolyan, mint a futósíné, vagy kettős T vagy négyszögletes vagy trapéz-alakú stb., valamint általában lágyabb acélből készült, mint a futósín, mivel mechanikai tulajdonságai feláldozhatók az elektromosak javára: a fajlagos ellenállás, amely a futósínnél $0,19 \times 10^{-6}$ ohm m, az alacsony (0,08 % körüli) széntartalmú és mangántartalmú (0,20 %) acélnál csupán 0,11 ohm m, sőt az ún. ARMCO vasnál (amely gyakorlatilag tiszta vas: 99,9 %) 0,10 ohm m.

Az áramvezető-sín lehet felső, oldalsó vagy alsó érintkezésű és annak az oldalnak a kivételével, ahol a csúszóérintkező mozog, gyakran védő gyantaréteggel van beborítva.

7302 10 22 és 7302 10 28 Vignole-sín

A feltalálójáról elnevezett Vignole-sín általában a közönséges és nagysebességű vasúti forgalomban vagy hegyi vasutakhoz vagy a helyközi vasúthálózatokhoz használt sínprofil.

A következőképpen néznek ki:

▼B**7302 10 40****Vályús sín**

A vályús sín egy különleges rendeletetésű sín, melyet villamosoknál és ipari használatra alkalmaznak, mint például daruknál és függőelemes szállítógépeknél.

A sín metszetét úgy tervezték, hogy a kerék nyomkarimája beleilleszkedjen a vályú üregébe.

A következőképpen néznek ki:

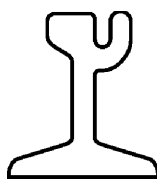
**7302 10 90****Használt**

Nem tartozik ide a 7204 vtsz. alatti, vashulladéknak tekintett sín, pl. az elgörbült sín és a 1,5 m hosszúságúnál rövidebb darabokra vágott sín.

7303 00**Cső és üreges profil öntöttvasból****7303 00 10****Nyomás alatt álló rendszerekben használt csövek**

Ide tartoznak az általában gáz- és vízellátó rendszerekhez használt (gyakran földbe temetett) csövek, amelyek legalább 10,13 bar nyomásnak képesek ellenállni. Az ilyen csövek szinte kizárólag különösen nagy szilárdságú gömbszilárdságú öntöttvasból készülnek (minimális szakitószilárdságuk 420 MPa) és különösen jó mechanikai tulajdonságokkal kell rendelkezniük (főképpen képlékeny alakváltozás tekintetében), hogy ne törjenek el a földben a fokozatos elmozdulások következtében. Folyáspontjuk tehát legalább 300 MPa.

7304**Varrat nélküli cső és üreges profil vasból vagy acélból (az öntöttvas cső kivételével)**

Ezen vtsz. áruik közül azok, amelyeknek a hosszúsága nem haladja meg a keresztmetszet legnagyobb külső méretének kétszeresét, nem tekintendők csöveknek. Ezeket vagy csőszerelvényeknek (7307 vtsz.) vagy csavaralátéteknek (7318 vtsz.) kell tekinteni.

▼B

E vámtarifaszám alá tartoznak a menetes termékek is, függetlenül a menetes résznek a termék teljes hosszához viszonyított arányától (lásd a 73. árucsoporthoz tartozó HR Magyarázat Általános Rendelkezéseinek (1) pontját is).

7304 31 20**Precíziós cső**

Az ide tartozó termékeket sima, fényes vagy polírozott külső vagy belső felület jellemzi és az a tény, hogy méret-tűrésük szigorúbb, mint a melegen megmunkált csövéké.

A 3304 sz. ISO, és annak megfelelő nemzeti szabvány előírásait teljesítő csöveket a következő alkalmazási területeken használják: hidraulikus vagy pneumatikus rendszerek, lengéscsillapítók, hidraulikus vagy pneumatikus emelőszervezetek és általában gépjárművek, motorok vagy gépek részeinek gyártása.

A 6759 és 9329 sz. ISO, és azoknak megfelelő nemzeti szabványok előírásainak megfelelő csöveket pedig átvezető csövekként alkalmazzák nyomástartó edényekben: kazánokban, túlhevítőkben, hőcserélőkben és erőművi tápvízelőmelegítőkből, ahol pontos csőillesztés szükséges.

7304 39 10**Megmunkálatlan, egyenes és egységes falvastagságú, kizárólag más keresztmetszetű és falvastagságú csövek és csövezetékek gyártásához való felhasználásra**

Ide az általában beszúrással és meleghengerréssel vagy beszúrással és melegen történő húzással előállított varratmentes acélcsövek tartoznak; rendszerint nyersdarabnak nevezik. Arra szánják ezeket, hogy kisebb méretű, más alakú és falvastagságú csöveket készítsenek belőlük.

Végeiket csupán durván levágják és sorjazzák, de egyébként befejezetlenek. Külső és belső felületük durva, és nincsenek revetlenítve. Továbbá nincsenek olajozva, cinkkel bevonva vagy festve sem.

**7304 39 52 és
7304 39 58****Menetes vagy menettel ellátható cső (gázcső)**

Ezeket a csöveket meleghengerréssel és méretre hengerréssel állítják elő. Külső átmérőjük 13,5 mm és 165,1 mm közötti, és sima véggel vagy menetes véggel, karmantyúval szállítják. Felületük lehet befejezetlen, esetleg cinkkel vagy más, a felületvédelmet szolgáló anyaggal bevonva, mint pl. a műanyag vagy a bitumen.

A melegmegmunkálás olyan mechanikai tulajdonságokat kölcsönöz e termékeknek, amelyek lehetővé teszik azoknak a felhasználási hosszra történő levágását, meghajlítását, valamint, ha szükséges, a helyszínen menettel való ellátását.

Ezeket a csöveket főként épületeken belüli víz-, gőz- vagy gázellátásra használják.

Teljesítik a 65 sz. ISO és az ennek megfelelő nemzeti szabványok előírásait.

▼B

7304 49 10 **Megmunkálatlan, egyenes és egységes falvastagságú, kizárólag más keresztmetszetű és falvastagságú csövek és csővezetékek gyártásához való felhasználásra**

Lásd a 7304 39 10 alszámhoz tartozó magyarázatot.

7304 51 81 **Precíziós cső**

Lásd a 7304 31 20 alszámhoz tartozó magyarázatot.

7304 59 10 **Megmunkálatlan, egyenes és egységes falvastagságú, kizárólag más keresztmetszetű és falvastagságú csövek és csővezetékek gyártásához való felhasználásra**

Lásd a 7304 39 10 alszámhoz tartozó magyarázatot.

7305 **Más cső vasból vagy acélból (pl. hegesztve, szegecselve vagy hasonlóan zárva), kör alakú keresztmetszettel, ha a külső átmérője meghaladja a 406,4 mm-t**

A 7304 vtsz -hoz tartozó magyarázat értelemszerűen alkalmazandó.

7306 **Más cső és üreges profil vasból vagy acélból (pl. nyitva vagy hegesztve, szegecselve vagy hasonlóan zárva)**

A 7304 vtsz-hoz tartozó magyarázat értelemszerűen alkalmazandó.

7306 30 11 és 7306 30 19 **Precíziós cső falvastagsággal**

Ide tartoznak mind a méretre hengerelt és tovább nem megmunkált, mind a hegesztett és a hidegen húzott precíziós csövek.

1. Méretre hengerelt, de tovább nem megmunkált csövek

Az ilyen csöveket általában töltőfém nélküli folyamatos hegesztéssel, elektromos ellenállás- vagy indukciós hegesztéssel állítják elő összetekert, hidegen vagy melegen síkhengerelt anyagból, melyet hosszirányban hidegen alakítottak.

Legtöbbször revementes felületűek, valamint a megmunkálás, a hegesztés és a méretbeállítás alatti kenés következtében olajosak. Nincs külső hegesztési varrat, azt a hegesztés után azonnal lecsiszolják. Néha a hegesztési varratot a termék belső felületéről is eltávolítják.

A hidegmegmunkálás és a méretbeállítás után ezeket a termékeket rugókemény állapotban szállítják, hacsak nincs hőkezelésre szükség a fém szerkezetének regenerálására.

Ezeket a termékeket általában gépjárművek vagy gépek alkatrészei, fémútorok, kerékpárvázak, gyermekkocsik, kapuk és korlátok gyártására használják.

▼ B

Teljesítik az ISO 3306 és az ennek megfelelő nemzeti szabványok előírásait.

2. *Hegesztett, húzott csövek*

Ezeket a csöveket annak alapján lehet a méretre hengerelt, de tovább nem megmunkált precíziós csövektől megkülönböztetni, hogy rajtuk nincs nyoma a hegesztési varratnak sem a cső külső, sem pedig a belső oldalán és hogy mérettűrésük szigorúbb.

Felhasználásuk ugyanolyan, mint a 7304 31 20 és 7304 51 81 alszámok alá tartozó csöveké.

Megfelelnek az ISO 3305 szabvány előírásainak, illetve, ha nyomástartó edényekhez használják őket, az ISO 6758 és 9330 szabványoknak.

**7306 30 41 és
7306 30 49**

Menetes vagy menettel ellátható cső (gázcső)

Ezeket a csöveket kovácshegesztési eljárással készítik melegmegmunkálás után. A többi jellemzőt és a felhasználást lásd a 7304 39 52 és 7304 39 58 alszámokhoz tartozó magyarázatban.

7306 50 20

Precíziós cső

Lásd a 7306 30 11 és 7306 30 19 alszámokhoz tartozó magyarázatot.

7307

Csőszerelvény vasból vagy acélból (pl. csatlakozó, karmantyú, könyökdarab, csőtoldal)

**7307 11 10 és
7307 11 90**

Nem temperöntvény

A „nem temperöntvény” kifejezésbe beletartozik a lemezgrafitos öntöttvas is.

Ide tartoznak az öntöttvas csőszerelvények, mint a könyökdarab, csőív, karmantyú, csőcsatlakozó, csőkarima, T-csőídom és csőkötés. Öntöttvas vagy acél csövekhez csatlakoztatják csavarozással, kontakt vagy mechanikus rögzítés útján.

7307 19 10

Temperöntvény

A temperöntvény közbülső termék a lemezgrafitos vas (szürkevas) és az öntött acél között. Könnyen önthető és megfelelő hőkezelés után kemény és jól kovácsolható. A hőkezelés alatt a széntartalma részben eltűnik vagy más formájúvá alakul; végül gömbszemcsék alakjában válik ki, melyek nem gyengítik oly mértékben a fémek kötést, mint a grafitlemezek a szürkevasban.

Ha a szénttartalom 2 tömegszázalék vagy az alatti, a terméket öntöttacélnak kell tekinteni és a 7307 19 90 alszám alá kell osztályozni (lásd az árucsoporthoz tartozó Megjegyzések 1. pontját).

▼B

Lásd még a 7307 11 10 és 7307 11 90 alszámokhoz tartozó magyarázat második bekezdését is.

7307 19 90**Más**

Ezen alszám alá tartoznak a gömbgrafitos öntöttvas szerelvények is.

7307 23 10**Könyökdarab és ívdarab**

Ide tartoznak az alkotógörbéjük teljes hosszában egyforma keresztmetszetű könyök és ívdarabok, amint azt a 3419-1981 sz. ISO és az ennek megfelelő nemzeti szabványok meghatározzák.

Végeiket egyenesre levágják és a kisebb falvastagságú gyártmányok esetében a csövekhez való hegesztés megkönnyítésére le is sarkítják.

Az ilyen csöidomok hajlásszöge 45° vagy 90° (könyökdarabok), illetve 180° (ívdarabok).

Ide tartoznak az olyan könyök és ívdarabok is, amelyeknek vastagsága nem állandó.

7307 23 90**Más**

Ide főként T- és keresztező csöidomok, karmantyúk, dugók, koncentrikus vagy excentrikus szűkítők tartoznak, amelyeket a 3419-1981 sz. ISO és a megfelelő nemzeti szabványok határoznak meg.

A csövégek megmunkálására vonatkozóan lásd a 7307 23 10 alszámhoz tartozó magyarázatot.

7307 93 11**Könyökdarab és ívdarab**

Lásd a 7307 23 10 alszámhoz tartozó magyarázatot.

7307 93 19**Más**

Lásd a 7307 23 90 alszámhoz tartozó magyarázatot.

7307 93 91**Könyökdarab és ívdarab**

Lásd a 7307 23 10 alszámhoz tartozó magyarázatot.

7307 93 99**Más**

Lásd a 7307 23 90 alszámhoz tartozó magyarázatot.

7308

Szerkezet (a 9406 vtsz. alá tartozó előre gyártott épületek kivételével) és részei (pl. híd és hídrész, zsilipkapu, torony, rácsszerkezetű oszlop, tető, tetőszerkezet, ajtó és ablak és ezek kerete, valamint ajtóküszöb, zsuzlat, korlát, pillér és oszlop) vasból vagy acélból; szerkezetben való felhasználásra előkészített lemez, rúd, szögvas idomvas, szelvény, cső és hasonló termék vasból vagy acélból

A 7308 vtsz.-hoz tartozó HR Magyarázatban felsorolt termékeken kívül ide tartozik még:

▼B

1. Perforált szögvas (Dexion szögvas) külön-külön vagy készletben bemutatva, olyan fémszerkezetek összeállításához előkészítve, mint állványok, polcrendszerek, bútorok, lépcsők, állványzat, tetőkeret;
2. „Halfen” szögvas, idomvas és szelvény megközelítőleg omega alakú keresztmetszettel, szabálytalan távolságokra nyílásokkal a hátoldalán, enyhén domborítva, hogy a rögzítőhorog behelyezhető legyen, amelyeket betonpadlóba, mennyezetbe vagy falakba ágyaznak be különféle berendezések (gépek, vasúti sínek, szállítópályák, egysínű vasúti pályák, mozgódaruk, csővezetékek, stb.) speciális csapokkal való rögzítésére, biztonsági célokból;

7308 90 59**Más**

Ide az olyan panelek tartoznak, amelyekben a 7216 91 10 alszám alatt meghatározott profillemez (bordázva) és a nem profillemez (bordázva) között szigetelő réteg helyezkedik el.

7310

Tartály, hordó, dob, konzervdoboz, doboz és hasonló edény bármilyen anyag (a sűrített vagy folyékony gáz kivételével) tárolására, vasból vagy acélból, legfeljebb 300 liter űrtartalommal, bélelve vagy hőszigetelve is, mechanikai vagy hőtechnikai berendezés nélkül

7310 21 11**Élelmiszer tartósításához használt konzervdoboz**

Ez alá az alszám alá az alábbi jellemzőkkel rendelkező konzervdobozok tartoznak:

- a doboz törzsén
 - nyomtatott élelmiszernév szerepel, vagy
 - nyomtatás nélkül szállítják és később címkézik fel;
- a doboz teteje mindig teljes egészében nyitható és elláthatják például egy gyűrűvel, amelynek segítségével a tető nyitható.

A tetőt azonban külön is szállíthatják.

7310 21 19**Ital tartósításához használt konzervdoboz**

Ez alá az alszám alá az alábbi jellemzőkkel rendelkező konzervdobozok tartoznak:

- a doboz törzsére mindig rányomtatják az ital nevét,
- a doboz teteje mindig részlegesen nyitható és elláthatják például egy gyűrűvel, amelynek húzásával vagy benyomásával a kiöntő nyílás szabaddá válik.

A tetőt azonban külön is szállíthatják.

▼ B**7311 00 Tartály vasból vagy acélból, sűrített vagy folyékony gáz tárolására**

Nem tartozik ide a hordozható, autógumi felfűtésére szolgáló berendezés, amely a sűrített levegőtartályon kívül még nyomásmérőből, töltőcsőből, illesztőfűvőkából, ki- és bemeneti levegőszelepekből áll, és amelyen a nyomásmérő az autógumi nyomásának és nem a tartályban lévő légnyomásnak a mérésére szolgál (9026 20 40 vagy 9026 20 80 alszám).

7312 Sodort huzal, kötél, kábel, fonott szalag, heveder és hasonló vasból vagy acélból, az elektromos szigetelés kivételével**7312 10 61 –
7312 10 69 Sodort huzal**

A sodort huzal egy mag köré tekert egy vagy több réteg kör keresztmetszetű huzalból áll. A sodort huzal keresztmetszetétől függően lehet kerekre, laposra vagy háromszögletűre sodrott.

**7312 10 81 –
7312 10 98 Kötél és kábel (beleértve a zárt sodrású kötelet is)**

A kötél általában egy mag köré egy vagy több rétegben feltekert fonatokból áll.

A zárt sodrású kötélnak van egy vagy több olyan külső rétege, amely részben vagy teljesen összefonódó huzalokból áll, és ezáltal víz és idegen testek számára átjárhatatlan felületet képez. Keresztmetszete mindig kör alakú.

7318 Csavar, fejescsavar, csavaranya, állványcsavar, csavaros kampó, szegecs, sasszeg, hasított szárú szög, csavaralátét (rugós alátét is) és hasonló áru, mindezek vasból vagy acélból**7318 11 00 Állványcsavar**

A réseletlen facsavar speciális fajtája az állványcsavar, amelynek feje hatszögletű vagy négyszögletes, és rögzített kupakkal rendelkezhet.

Az állványcsavarnak két típusa létezik:

— a vasúti síneknek a talpfához történő rögzítéshez használt csavarok, amelyek elvben nagy facsavarok (lásd az A. ábrát),

— szarufához és hasonló nehéz ács munkához használt csavarok, melyek szárátmérője felhasználásukra való tekintettel több, mint 5 mm (lásd a B. ábrát).

▼B

A. ábra



B. ábra

7318 14 91**Ritkamenetű csavar**

Ide a V-menetes (rögzítő menetes) edzett fejescsavarok tartoznak, amelyeket fémlemezekbe csavarnak be. A menet, amely nem metrikus, a szár végétől a fejig terjed. A szár vége hegyes vagy csapolt. A termék jellemző formái az alábbiak:

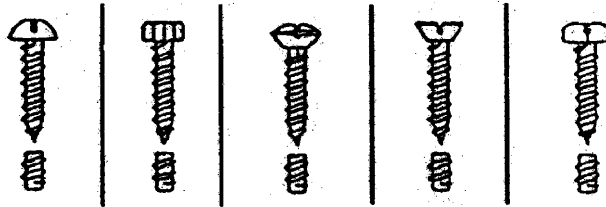
**7318 15 20****Vasúti sín szerkezeti anyagának rögzítéséhez**

Ide tartozik:

1. kámpós csavar, amelynek a feje általában négyzetes vagy trapézalakú, négyzetes nyakkal vagy anélkül; a fém talpfákhoz használják;
2. sínkötő csavar, amelynek négyzetes vagy kerek a feje és ovális a nyaka; a sínek egymáshoz erősítésére használják;
3. más, a vasúti sínszerkezeti anyag rögzítésére használt csavar, amely általában anyával van felszerelve és amelynek szárvastagsága legalább 18 mm.

**7318 15 35 –
7318 15 48****Fej nélkül**

Az ide tartozó termékek tipikus megjelenése a következő:

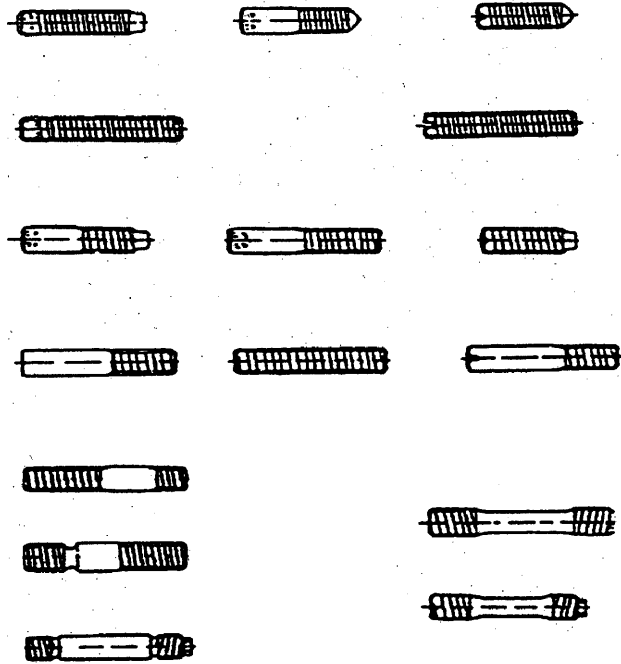
▼B

7318 15 95

Más

Ide tartozik a csavar négyzetes hatszögnyílású, négyzetes, nyolcszögletű vagy háromszögű fejjel,

a szárnyas csavar:



a peremes csavar:



a lemezfejű csavar:

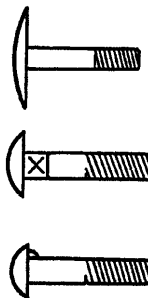

a különféle kerekfejű csavarok pl.:

7318 16 92 és
7318 16 99

Más, belső átmérővel

A belső átmérőt a menet tövénél kell mérni. A csavarok átmérőjét viszont a menet gerincén kell mérni.

▼ B

7320 Rugó és rugólap vasból vagy acélból

7320 10 11 Lemezrugó és -rugólap

A lemezrugó melegen megmunkált termék, amelynek keresztmetszete a középponttól fokozatosan elvékonyodik.

7320 20 81 Nyomórugó

A nyomórugót arra szánták, hogy nyomásra reagáljon és ezért nyitott tekerceselésű.

7320 20 85 Húzórugó

A húzórugót arra szánták, hogy a húzásra reagáljon és ezért zárt tekerceselésű.

7320 20 89 Más

Ide tartoznak a torziós tekercsrugók és a csigavonalas rugók. A torziós tekercsrugók tipikus megjelenése a következő:

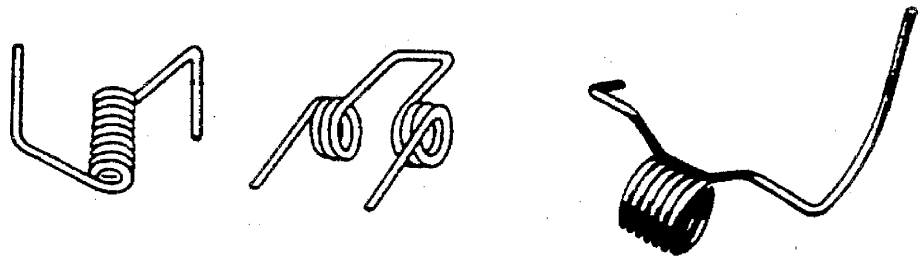

A csigavonalas rugók tipikus megjelenése a következő:



7320 90 30 Korongos rugó

A korongos rugók tipikus megjelenése a következő:

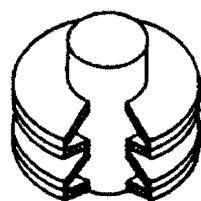

Korongos rugórendszer
(metszet)

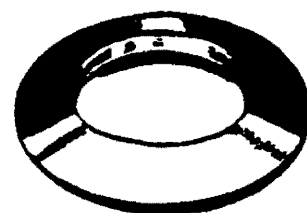

Egyszerű korongos rugó

▼B

7324 **Higiéniai és tisztálkodási áru és részei vasból vagy acélból**

7324 10 00 **Mosogató és mosdótál rozsdamentes acélból**

A rozsdamentes acél fogalmát a 72. árucsoporthoz tartozó Megjegyzések 1. e) pontja határozza meg. Az ezen alszám alá tartozó árucikkek általában auszteniemes rozsdamentes acélból készülnek, amely kb. 18 % krómot és 8 % nikkelt tartalmaz.

Az egyrészes mosogató általában rozsdamentes acéllemez mélyhúzásával készül, a többrészeset úgy készítik, hogy egy vagy több mosogatótálat összekapcsolnak egy vagy több sima vagy bordázott szárítólappal.

7326 **Más cikk vasból vagy acélból**

7326 20 00 **Vas- vagy acélhuzalból készült áru**

Ide tartozik az olyan termék, amelyben egy vagy több acélhuzalt két papír vagy műanyagcsík közé zárnak és azt nem vágják méretre. Ezt a terméket általában orsóra tekerve szállítják automata zacskólezáró gépekhez.

Ha (zsákok, zacskók stb. lezárására alkalmas) méretre vágják, a termék a 8309 vtsz. alá osztályozandó (lásd a 8309 vtsz-hoz tartozó HR Magyarázat második bekezdés (9) pontját).

▼B74. *ÁRUCSOPORT***RÉZ ÉS EBBŐL KÉSZÜLT ÁRUK**

7406	Rézpor és -pehely
7406 20 00	Lemezes szerkezetű por; pehely A lemezes szerkezetű port mikroszkóp alatt lehet meghatározni. Nagyon finom szemcseszerkezetű, általában fényes, egy kissé olajos; festékekhez pigmentként használatos. A pelyhek szabad szemmel vagy nagyítósüvegvel is láthatóak. Apró, finom, szabálytalan alakú anyag és általában felületbevonásra használatos.
7407	Rézrúd és -profil Ide tartoznak a zárt szelvényű profilok (üreges profilok) is, feltéve, hogy nem felelnek meg a cső meghatározásának.
7411	Rézcső A 7304 vtsz-hoz tartozó magyarázat értelemszerűen alkalmazandó.

▼B

75. ÁRUCSOPORT

NIKKEL ÉS EBBŐL KÉSZÜLT ÁRUK

7507	Nikkelcső és csőszerelvény (pl. csatlakozó, karmantyú, könyökdarab, csőtoldal)
7507 11 00 és 7507 12 00	Cső A 7304 vtsz-hoz tartozó magyarázat értelemszerűen alkalmazandó.

76. *ÁRUCSOPORT***ALUMÍNIUM ÉS EBBŐL KÉSZÜLT ÁRUK**

- 7602 00** **Alumíniumhulladék és -törmelék**
- Nem tartozik ide az újraolvasztott, feldolgozatlan hulladék vagy törmelék (7601 vtsz.).
- 7602 00 11** **Esztergaforgács, gyaluforgács, forgácsapríték, marási hulladék, fűrészpor és reszelék; legfeljebb 0,2 mm vastagságú (alátét nélkül) színezett, bevont vagy bonderezett lemez és fólia hulladéka**
- Ide tartozik az esztergapadon, maró-, gyalu-, fűrő-, fűrész- vagy csiszológépen, illetve reszelővel megmunkált anyag hulladékát jelentő esztergaforgács, gyaluforgács, forgács, apríték, marási hulladék, fűrészpor és reszelék.
- Ezen alszám alá tartozik még (az alátétet nem számítva) a 0,2 mm-nél nem vastagabb színezett, bevont vagy bonderezett lemez és fólia hulladéka is.
- Ennek a hulladéknak fémvisszanyerés előtt az idegen anyagok (zsír, olaj, bevonatok, papír stb.) eltávolítására különleges kezeléssel kell átmennie.
- 7602 00 19** **Más (beleértve a gyári selejtet is)**
- Ide sorolandó minden, a 7602 00 11 alszám alá nem tartozó alumínium hulladék.
- A „gyári selejt” kifejezés alatt olyan új, kész- vagy befejezetlen terméket kell érteni, amely gyártási hiba miatt (pl. a fémszerkezet vagy a megmunkálás hibája miatt) csupán fémvisszanyerési célra használható fel.
- 7602 00 90** **Törmelék**
- Az alumínium törmelék olyan régi alumíniumtárgyakat jelent, amelyek alkalmatlanná váltak eredeti felhasználási céljukra, mivel törtek, elhasználódtak, vagy szét vannak vágva, valamint az ilyen tárgyak törmelékével együtt.
- 7603** **Alumíniumpor és -pehely**
- 7603 20 00** **Lemezes szerkezetű por; pehely**
- Lásd a 7406 20 00 alszámhoz tartozó magyarázatot.
- 7608** **Alumíniumcső**
- A 7304 vtsz.-hoz tartozó magyarázat értelemszerűen alkalmazandó.

▼B78. *ÁRUCSOPORT***ÓLOM ÉS EBBŐL KÉSZÜLT ÁRUK**

7801	Megmunkálatlan ólom
7801 91 00	<p>Antimon- (mint a legfontosabb egyéb elem) tartalmú</p> <p>Ide a főként akkumulátor-lemezek gyártására használt ólom-antimon ötvözetek (Pb 92–94 %, Sb 6–8 %) és az olyan nyomdászatban használt terner ötvözetek (ólom-antimon-ón) tartoznak, amelyekben az antimon tömegaránya meghaladja az ónét (Pb 55–88 %, Sb 10–30 %, Sn 2–25 %).</p> <p>Az antimon az ólmot keményebbé és ridegebbé teszi.</p>
7801 99 90	<p>Más</p> <p>Ezen alszám alá tartozik:</p> <ol style="list-style-type: none"> 1. az ólom-ón-antimon ötvözet legfeljebb 20 % ón és 10 % antimon tartalommal, amelyet csapágyfémként használnak, 2. a forrasztáshoz használt ólom-ón ötvözet, 3. ólom-arzén ötvözet (az arzén szilárdítja az ólmot és megkönnyíti a gömbalakú ólomsörét előállítását).
7806 00	Más ólomáru
7806 00 10	<p>Szállítótartály, sugárzás elleni ólomburkolattal, radioaktív anyagok szállításához vagy tárolásához (<i>Euratom</i>)</p> <p>A 8609 00 10 alszám alatti szállítókonténerek kivételével ide tartozik minden típusú, ólomból készült vagy azzal bélelt, radioaktív anyagok tárolására vagy szállítására szolgáló tartály, így a kibocsátott sugárzás nem károsítja a közvetlen közelében lévő személyeket vagy tárgyakat. Az ilyen tartályok a teljesen ólomból készült egyszerű, dugóval ellátott hengertől vagy a kis méretű fedeles doboztól a belülről rozsdamentes acéllal borított vagy ilyen borítás nélküli, illetve kívülről rozsdamentes acélszalagokkal borított vagy megerősített, valamint horgokkal, támasztókkal, kettős fallal, peremmel, különleges szelepekkel, hűtővíz áramoltatóval, polcokkal felszerelt, csapágyazott vagy anélküli stb. kivitelű nagy konténerekig bármilyenek lehetnek.</p> <p>Bizonyos esetekben lehet bennük két vagy több kivehető koncentrikus doboz vagy egy sor kivehető alkatrész. Hőállóknak, ütészállóknak és vízállóknak tervezik azokat, valamint olyannak, hogy ellenálljanak a tartalmuk okozta korróziónak, sőt még belül és kívül is egyszerűen sugármentesíthetők legyenek.</p>

▼ B

Nem tartozik ide az a kisméretű hengeres ólom tartály, amelyet radioaktív anyagokhoz impulzusszámlálásra szántak (7806 00 80 alszám).

7806 00 80**Más**

A 7806 vtsz. HR Magyarázat második és harmadik bekezdésében említetteken kívül ide tartozik még:

1. (a 7804 vtsz. alá nem tartozó) ólomtégla vagy -lemez, amelyet olyan módon munkáltak meg, hogy összeillesztve sugárzás ellen védőfalat vagy -tetőt képezzenek;
2. kisméretű hengeres ólomtartály, több elválasztóval felszerelve is, amelyet radioaktív anyagokhoz impulzusszámlálásra szolgálnak. Van rajtuk nyílás a Geiger-Müller és a szcintillációs számláló beillesztésére és gyakran ablak is van rajtuk a minta behelyezésére;
3. ólomkeretek az olyan vastag üvegtáblák rögzítésére, amelyek az ún. forró cellák, azaz az erős radioaktivitású anyagok kezelésére szolgáló területek ablakait alkotják;
4. sugárzás párhuzamosítására szolgáló berendezések;
5. az ólomcsövek és -csővezetékek általában sajtolással készülnek. Az ólomcsöveket, -csővezetékeket és -szerelvényeket (többek között a lefolyócsövek búzelzárójaként használt S-alakú csőidomokat) elsősorban víz, gáz vagy sav (pl. kénsav vagy sósav) elvezetőcsatornájaként vagy elektromos vezetékek stb. tokozásaként használják.

▼B*81. ÁRUCSOPORT***MÁS NEM NEMESFÉM; CERMET; EZEKBŐL KÉSZÜLT ÁRUK**

8101	Volfrám (tungsten) és ebből készült áru, beleértve a hulladékot és törmeléket is
8101 10 00	Por E vtsz. alá abban az állapotában tartozik a volfrám por, ahogyan az a volfrám-trioxid (vagy a volfrám-anhidrid) hidrogénes redukciója során keletkezett.
8101 94 00	Megmunkálatlan volfrám, beleértve a zsugorított rudat is Ide tartozik: 1. az általában prizma alakú ingot, rúd és pálca, amelyet a por zsugorításával nyertek és még nem kalapáltak, hengerelemek vagy húztak; 2. a kizárólag adagolási vagy szállítási célból tablettává, rombusz alakú lappá stb. préselt volfrám por.
8102	Molibdén és ebből készült áru, beleértve a hulladékot és törmeléket is
8102 10 00	Por Ide tartozik a tiszta molibdén-oxid vagy ammónium-molibdát redukciójával nyert molibdén por.
8102 94 00	Megmunkálatlan molibdén, beleértve a zsugorított rudat is A 8101 94 00 alszámhoz tartozó magyarázat értelemszerűen alkalmazandó.
8103	Tantál és ebből készült áru, beleértve a hulladékot és törmeléket is
8103 20 00	Megmunkálatlan tantál, beleértve a zsugorított rudat is; por Ami a megmunkálatlan tantált illeti, a 8101 94 00 alszámhoz tartozó magyarázat értelemszerűen alkalmazandó. A tantál port a tantál-oxid redukciója útján vagy olvasztott tantál-kálium-fluorid elektrolízisével nyerik.

▼B82. *ÁRUCSOPORT*

SZERSZÁMOK, KÉSMŰVESÁRUK, EVŐESZKÖZÖK, KANÁL ÉS VILLA NEM NEMESFÉMBŐL; MINDEZEK RÉSZEI NEM NEMESFÉMBŐL

8202 Kézfűrész; bármilyen fűrészhez fűrészlap (beleértve a hasító, horonyvágó vagy fogazatlan fűrészlapot is)

8202 20 00 Szalagfűrészlap

Ide tartozik a használatra kész (végtelenített) szalagfűrészlap és meghatározatlan hosszúságú szalag formájában kiserelt fűrészlap (feltéve, egyértelműen megállapítható, hogy szalagfűrészhez szánták).

A fémmegmunkálásra szánt szalagfűrészlapok finom és egyenletes fogazásúak.

A fémeken kívüli más anyagok megmunkálására szolgáló szalagfűrészlapok általában viszonylag durva fogazatúak, kiálló fogakkal (azaz az egyes fogak felváltva a fűrészlap hossz tengelyétől jobbra vagy balra kissé kihajlanak).

Nem tartozik ezen alszám alá az olyan fogazatlan fűrészlap, amelyen a vágó hatást a lapon lévő csiszolóanyagok (pl. gyémántpor, műkorund) fejtik ki (6804 vtsz.).

8202 31 00 Munkavégző része acél

Nem tartozik ide:

- a) a fogazatlan körfűrészlap (8202 99 20 alszám);
- b) fogazatlan vágókorongok, amelyeken a vágó hatást a lapon lévő csiszolóanyagok (pl. gyémántpor, műkorund) fejtik ki (6804 vtsz.).

▼M4

8205 40 00 Csavarhúzó

Ezen alszám alá tartoznak a (hegy nélküli) csavarhúzót és cserélhető csavarhúzó hegyeket tartalmazó, a kiskereskedelem számára szokásos módon kiserelt készletek. A készleteket (a hegyek számától függetlenül) a Kombinált Nomenklatúra értelmezésére vonatkozó 3. b) általános szabály értelmében ezen alszám alá kell besorolni. Ugyanakkor a külön csomagolt csavarhúzó hegyek a 8207 90 30 alszám alá tartoznak.

▼B

8207 Cserélhető szerszám kézi vagy gépi működtetésű kézi szerszámhoz vagy szerszámgéphez (pl. sajtoló-, csákoló-, lyukasztó-, menetfűrő, menetvágó, fűrő-, furatmegmunkáló, üregelő-, maró-, esztergályozó- vagy csavarhúzó szerszám), beleértve a fém húzásához vagy extrudálásához való süllyesztéket és a sziklafűrészhez vagy talajfűrészhez való szerszámot is

▼B**8207 13 00 –
8207 19 90****Sziklafúró vagy talajfúró szerszám**

Általában az ide tartozó szerszámok megmunkáló része, lap, csúcs stb. a 8209 00 vtsz. alá tartozik.

Az olyan szerszámok azonban, amelyeknek szeretlen megmunkáló része lap, szár, csúcs csermet hordozón lévő mesterséges gyémántrétegből áll, a 8207 19 10 alszám alá tartoznak.

8207 40 10**Menetfúró szerszám**

A menetfúró szerszám belső menet kialakítására szolgál.

Ide tartoznak az anyageltávolítás nélkül működő menetki-alakító szerszámok is.

8207 40 30**Menetvágó szerszám**

A menetvágó szerszám külső menet kialakítására szolgál.

Ide tartoznak az anyageltávolítás nélkül működő menetki-alakító szerszámok is.

8207 70 31**Szármaró**

A nyeles típusú szerszámoknak hengeres vagy kúpos szára van, amelyet a szerszámbe fogóban rögzítenek.

Tipikus megjelenésük a következő:

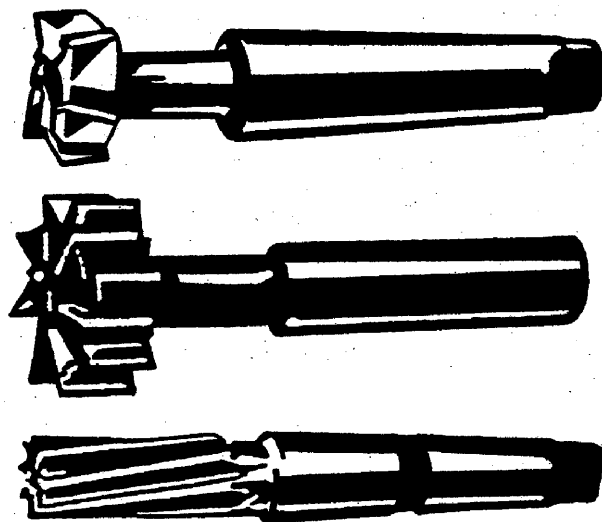
**8212**

Borotva és borotvapenge (beleértve a borotvapenge-nyersdarabot, szalagban is)

8212 20 00

Biztonsági borotvapenge, beleértve a borotvapenge-nyersdarabot, szalagban is

▼B

A szalagban lévő borotvapenge nyersdarabok mellett ide tartozik még:

1. befejezetlen borotvapenge, azaz a nem élezett, a nem perforált is;
2. a szalagban lévő, csupán egyik oldalukon megélezett borotvapengék, perforálatlanul, amelyeket tekercsben helyeznek a borotvába.

8215 Kanál, villa, merőkanál, szűrőkanál, tortalapát, halkés, vajkés, cukorfogó és hasonló konyhai vagy asztali eszköz

8215 10 20 Csak nemesfémmel bevont cikket tartalmazó

Nem tartozik ide az olyan termék, amelyen a nemesfém csak lényegtelen díszítés formájában van jelen (pl. mint virágmotívum az evőeszközök nyelén).

8215 10 30 Rozsdamentes acélból

A rozsdamentes acél fogalmát a 72. árucsoporthoz tartozó Megjegyzések 1. e) pontja határozza meg.

8215 10 80 Más

A 8215 10 20 alszámhoz tartozó magyarázat értelemszerűen alkalmazandó.

8215 20 10 Rozsdamentes acélból

A rozsdamentes acél fogalmát a 72. árucsoporthoz tartozó Megjegyzések 1. e) pontja határozza meg.

8215 91 00 Nemesfém bevonatú

A 8215 10 20 alszámhoz tartozó magyarázat értelemszerűen alkalmazandó.

8215 99 10 Rozsdamentes acélból

A rozsdamentes acél fogalmát a 72. árucsoporthoz tartozó Megjegyzések 1. e) pontja határozza meg.

▼ B

83. ÁRUCSOPORT

MÁSHOL	NEM	EMLÍTETT	KÜLÖNFÉLE	ÁRUK	NEM
		NEMESFÉMBŐL			

8302 Vasalás, veret, szerelvény és hasonló áru bútor, ajtó, lépcső, ablak, redőny, karosszéria, nyergesáru, bőrönd, láda, doboz vagy hasonló áru vasalásához, nem nemesfém; fali ruhaakasztó, kalaphorog és -tartó, falikar és hasonló rögzíthető cikk nem nemesfém; bútorgörgő nem nemesfém szerelvényt; automatikus ajtócsukó nem nemesfém

8302 20 00 (Bútor)görgő

Ezen alszám alkalmazásában a „bútorgörgő” nem nemesfém szerelvényt ellátott kerekeket jelent. A szerelvény révén a kerék további feldolgozás és más alkotórészek hozzáadása nélkül rögzíthető a csatlakozó termékhez.

Azon nem nemesfém részek, amelyek magának a keréknek a részét képezik (mint például a perem vagy a golyóscsapó), nem minősülnek a 8302 vtsz. alá tartozó „nem nemesfém szerelvény”-nek.

Az ezen alszám alá tartozó bútorgörgő lehet forgó vagy rögzített. Tipikus alakja a következő:



Azok a bútorgörgők, amelyek nem rendelkeznek nem nemesfém szerelvényt, vagy azok, amelyek nem felelnek meg a 83. árucsoporthoz tartozó Megjegyzések 2. pontjában megállapított feltételeknek, alkatrészként vagy tartozékként, vagy alkotóanyaguk szerint sorolhatók be.

▼B*XVI. ÁRUOSZTÁLY***GÉPEK ÉS MECHANIKUS BERENDEZÉSEK; VILLAMOSSÁGI CIKKEK; EZEK ALKATRÉSZEI; HANGFELVEVŐ ÉS -LEJÁTSZÓ KÉSZÜLÉKEK, KÉP- ÉS HANGFELVEVŐ ÉS -LEJÁTSZÓ KÉSZÜLÉKEK TELEVÍZIÓHOZ; ÉS EZEK ALKATRÉSZEI ÉS TARTOZÉKAI**

Megjegyzések 4. pontjához Más előírás hiányában az összekapcsolás rövid távon elvégezhető infravörös sugárral, rádióhullámokkal vagy lézersugárral stb. működő (az önálló részegységekbe beépített vagy nem beépített) berendezésekkel is.

Kiegészítő megjegyzések 1. pontjához*A. Szerszámok gépek összeszerelésére vagy karbantartására*

Ahhoz, hogy az adott gép vtsz.-a alá lehessen osztályozni annak szerelő vagy és karbantartó szerszámait, meg kell felelniük az alábbi három, jellegükre, felhasználási céljukra és bemutatásukra vonatkozó feltételnek:

1. Szerszámoknak kell lenniük, azaz a 4417 00 00 vagy a 8205 vtsz. alá tartozó kéziszerszámoknak, vagy pl. a következő alszámok alatti szerszámoknak: 8203 20 00, 8203 30 00, 8203 40 00, 8204 11 00, 8204 12 00, 9603 29 80, 9603 30 90, 9603 40 10, 9603 40 90, 9603 90 91 vagy 9603 90 99.

A 90. árucsoportba tartozó mérő- és ellenőrző műszerek nem osztályozhatók ide.

2. Az adott gép összeszereléséhez vagy karbantartásához való felhasználásra szánták. Ha a szerszámok azonosak, csupán azokat lehet a géppel együtt osztályozni, amelyek egyidejűleg használhatók. Ha különbözőek, minden fajtából csak egy osztályozható a gép vtsz.-a alá.

3. Vámkezelés céljából az adott géppel egyidőben kell bemutatni azokat.

B. Cserélhető szerszámok

Ahhoz, hogy az adott gép vtsz.-a alá lehessen osztályozni a cserélhető szerszámokat, három feltételnek kell megfelelniük:

1. Szerszámoknak kell lenniük, azaz a 8207 vtsz. vagy pl. a 4016, az 5911 és a 6909 vtsz., vagy a 4205 00 11, 4205 00 19, 6804 10 00, 6804 21 00, 6804 22 12, 6804 22 18, 6804 22 30, 6804 22 50, 6804 22 90, 6804 23 00 vagy a 9603 50 00 alszámok alá kell tartozniuk.

Az öntőminták (8480 vtsz.) és tartozékaik, beleértve tartozék berendezéseket is (pl. a 8466 vtsz.-alól) nem tekinthetők szerszámoknak, tehát nem tartoznak a Kiegészítő megjegyzés hatálya alá.

2. Az adott berendezés alapkészletének részét kell képezniük.

A következőket lehet valamely gép alapkészlete részének tekinteni:

▼ B

- a) azonos, a gépre egyidejűleg felszerelhető szerszámokból bármennyit;
 - b) különböző szerszámokból egy-egy darabot.
3. Rendesen az adott géppel együtt adják el és mutatják be vámkezelés céljából.

Kiegészítő megjegyzések 3 pontjához

A szétszerelt vagy nem összeszerelt gépet, ha kereskedelmi vagy szállítási okokból szükséges, több szállítmányra bontva, hosszabb időtartam alatt is importálhatják.

Annak érdekében, hogy a különféle alkotórészeket ugyanazon vtsz. vagy alszám alá lehessen besorolni, mint az összeszerelt gépet, az importőrnek írásbeli kérelmet kell benyújtania a vámhivatalhoz legkésőbb az első szállítmány megérkezésekor, valamint csatolnia kell:

- a) egy vagy szükség szerint több ábrát, amelyen feltüntették a berendezés legfontosabb alkotórészeinek gyári számát;
- b) teljes leltárt, amelyben feltüntették a különféle alkatrészek jellemzőit és hozzávetőleges súlyát, valamint a fent említett fő alkotórészek gyári számát.

Az ilyen kérelmet csak akkor lehet teljesíteni, ha a szállított gép a Kombinált Nomenklatúra alkalmazása szempontjából befejezettnek tekinthető.

Minden alkotórésznek ugyanazon határátkelőhelyen kell belépnie a meghatározott időintervallumon belül. Különleges esetekben azonban az illetékes hatóság engedélyezheti a több határátkelőhelyen történő belépést. Ezt az időtartamot csupán az illetékes hatóságok hosszabbíthatják meg indokolt és jól megalapozott kérelem alapján.

Minden egyes részszállításnál a szállítmányt képező alkotórészeknek a fent említett leltárra hivatkozó listáját is mellékelni kell. Az árunyilatkozatnak minden szállítmány esetén tartalmaznia kell mind az alkotórészek, mind a teljes gép leírását.

▼ **B**84. *ÁRUCSOPORT***ATOMREAKTOROK, KAZÁNOK, GÉPEK ÉS MECHANIKUS
BERENDEZÉSEK; EZEK ALKATRÉSZEI****Általános megjegyzés**

A 8407 34 10, 8407 90 50 és a 8408 20 10 alszámok esetén „az ipari összeszerelésre” kifejezés csak az új járművek sorozatban történő összeszerelését jelenti olyan gyárakban, amelyek gépjárműveket gyártanak vagy szerelnek össze (beleértve az alvállalkozókat is).

Az alszám csak az olyan, új járművek gyártásához ténylegesen használt motorokra alkalmazható, amelyeket az alszámok említenek. Így tehát nem vonatkozik a pótalkatrészként használt hasonló motorokra.

8402 **Vízgőzt vagy más gőzt fejlesztő kazán (az alacsony nyomású gőz előállítására is alkalmas, központi fűtés céljára szolgáló forróvíz-kazán kivételével); túlhevítő vízkazán**

8402 19 90 **Más**

Ide tartoznak a hibrid tüzeső-vízcső típusú kazánok és az olyan különleges tartályos kazánok is, mint a tüzelőberendezés helyett elektromos fűtőpatronnal felszerelt elektromos fűtésű gőzkazánok.

8405 **Gázfejlesztő vagy vízgázfejlesztő generátor tisztítóberendezéssel is; acetiléngáz-fejlesztő és hasonló vizes eljárású gázfejlesztő generátor, tisztítóberendezéssel is**

8405 10 00 **Gázfejlesztő vagy vízgázfejlesztő generátor tisztítóberendezéssel is; acetiléngáz-fejlesztő és hasonló vizes eljárású gázfejlesztő generátor, tisztítóberendezéssel is**

Nem tartozik ide:

- a) a városigáz-generátor (kokszegető), amelyet gázgyárakban használnak (8417 vtsz.);
- b) az elektrolitikus gázgenerátor (pl. nitrogén-dioxid, kénhidrogén vagy cián-hidrogén-sav fejlesztésére, az alkalmazott elektrolittól függően); amelyet a 8543 vtsz. alá kell osztályozni.

8407 **Szikragyújtású, belső égésű, dugattyús vagy forgódugattyús motor**

**8407 21 10 –
8407 29 00** **Hajózáshoz**

Nem tartoznak ezen alszámok alá a vízi járművek fedélzetén, nem meghajtási célra használt motorok.

▼B

8408	Kompressziós gyújtású, belső égésű, dugattyús motor (dízel vagy féldízel)
8408 10 11 – 8408 10 99	Hajózáshoz Lásd a 8407 21 10–8407 29 00 alszámokhoz tartozó magyarázatot.
8409	Kizárólag vagy elsősorban a 8407 vagy 8408 vtsz. alá tartozó motor alkatrésze A 8409 vtsz.-hoz tartozó HR Magyarázatban említett kivételek mellett a következők sem tartoznak ezen vtsz. alá: a) csövek vulkanizált lágygumiból (4009 vtsz.); b) nem nemesfémből készült hajlékony csövek (8307 vtsz.); c) tömítés és hasonló kötőelemek (általában lényeges anyaguk szerint vagy a 8484 vtsz. alá kell besorolni).
8409 99 00	Más Nem tartozik ide a kipufogógáz turbófeltöltő, amelyet az atmoszferikus nyomású, a belső égéshez szükséges levegő sűrítésére használnak azzal a céllal, hogy megnöveljék a belső égésű dugattyús motor teljesítményét. Mint turbinahajtású légkompresszorok a kipufogógázzal hajtott turbinák a 8414 vtsz. alá tartoznak.
8411	Sugárhajtású gázturbina, légsavaros gázturbina és más gázturbina
8411 11 00 – 8411 12 80	Sugárhajtású gázturbina Nem tartozik ide a külön bemutatott ún. utóégető segédberendezés (8411 91 00 alszám).
8411 99 00	Más Ide tartoznak a gázturbinák forgólapátjai (propeller) akkor is, ha a gázturbina egy elektromos generátorral összeépítve egy elsődleges meghajtóként szolgál.
8412	Más erőgép és motor
8412 21 20 – 8412 29 89	Hidraulikus erőgép és motor Ide tartoznak a hidraulikus erőátvitelre szolgáló motorok.
8412 21 20 és 8412 21 80	Lineáris működésű (henger) Ide tartozik a légi járművek személyzeti üléseinek helyzetét beállító és rögzítő hidraulikus szervomotor.

▼ B

8413	Folyadékiszivattyú mérőszervezettel vagy anélkül; folyadékemelő (elevátor)
8413 50 20	Hidraulikus egység Lásd a 8412 vtsz-hoz tartozó HR Magyarázat (B) részének (6) pontját.
8413 60 20	Hidraulikus egység Lásd a 8412 vtsz-hoz tartozó HR Magyarázat (B) részének (6) pontját.
8413 70 51 – 8413 70 75	Radiális átömlésű szivattyú A radiális átömlésű szivattyúban a folyadékot merőlegesen vezetik a munkakerékre vagy a tengelyre.
8413 70 81 és 8413 70 89	Más centrifugálszivattyú Ezen alszámok alá tartozik különösen a tengelyirányú átömlésű centrifugálszivattyú, amelyben a folyadék a munkakerék tengelyének irányában mozog. Ide tartoznak a kevert típusú radiális-axiális szivattyúk (pl. a radiális beömlésű és axiális kiömlésű vagy az axiális beömlésű és radiális kiömlésű szivattyúk).
8413 81 00 és 8413 82 00	Más szivattyú; folyadékemelő Nem tartozik ide: a) az úgynevezett orvosi elszívó pumpa váladékok elszívására, amely a pumpán kívül tartalmaz elszívó szerkezetet is. Ezeket műtőkben vagy baleseti ambulanciákon (mozgó műtőkben) használják (9018 vtsz.). b) olyan, tartalék tartállyal felszerelt orvosi szivattyúk, amelyeket viselnek, hordoznak vagy a testbe beépítenek, és orvosi adagolóautomataként működik és a szivattyú energiaforrását azzal közös házba építették be (9021 vtsz.).
8414	Lég- vagy vákuumszivattyú, lég- vagy más gázkompresszor és ventilátor; elszívó vagy visszavezető kürtő beépített ventilátorral, szűrővel is Ezen vtsz. alkalmazásában a szivattyú és kompresszor magába foglalja a motoros szivattyút a turbószivattyút, a motoros kompresszort és turbókompresszort is.
8414 10 89	Más Ide tartozik a folyadékgyűrűs vákuumszivattyú és a membrános vákuumszivattyú.
8414 20 20 és 8414 20 80	Kézi vagy lábmozdítású légszivattyú

▼B

Ezen alszámok alá csak azok a kézi vagy lábműködtetésű, azaz kizárólag emberi erővel üzemeltetett pumpák tartoznak, amelyeket a 8414 vtsz-hoz tartozó HR Magyarázat (A) része határoz meg. Ezek felhasználási célja különösen abroncsbelső (pl. kerékpárhoz, gépjárműhöz, stb.) és hasonló áruk, pl. gumimatracok, felfújható párnák és gumicsónakok felfújása kell legyen.

**8414 51 00 –
8414 59 95**

Ventilátor

Ezen alszámok alkalmazásában csak a 8414 vtsz-hoz tartozó HR Magyarázat (B) részében leírt jellemzőket teljesítő és az alábbi feltételeknek megfelelő árukat lehet ventilátornak tekinteni:

1. a levegő vagy a gáz nyomása nem haladhatja meg a 2 bar-t.
2. csak egy forgó felületet tartalmazhat (egyfokozatú).

A fenti feltételeknek nem megfelelő légkompresszort a 8414 80 11–8414 80 80 alszámok alá kell osztályozni.

8414 59 35

Centrifugál ventilátor

A centrifugál ventilátor a levegőt vagy más gázokat axiálisan szívja be és radiálisan fújja ki.

**8414 80 11 és
8414 80 19**

Turbókompresszor

A turbókompresszorban a lapátkerék tengelyét külső motor hajtja meg és a továbbítandó levegőt vagy más gázt a lapátkerék hozza mozgásba. A turbókompresszorok lehetnek egy- vagy többfokozatúak, axiálisak vagy radiálisak. Egyszerű kétfokozatú kompresszort alkalmaznak például a háztartási porszívókban.

8414 80 11

Egyfokozatú

Ide tartozik a belső égésű, dugattyús motorokhoz használt kipufogógáz turbófeltöltő is, amelyet az atmoszferikus nyomású, a belső égéshez szükséges levegő sűrítésére használnak azzal a céllal, hogy megnöveljék a belső égésű dugattyús motor teljesítményét. Ezek egyfokozatú turbó légkompresszorok (fűvők), amelyeket 2 bar feletti túlnyomás előállítására használnak és amelyeket egy, a kompresszorház mellé épített kipufogógáz-turbina hajt. A kipufogógáz-turbinát annak a belső égésű dugattyús motornak az eltávozó gázai működtetik, amelyre azt felszerelték.

8414 90 00

Alkatrész

Ide tartozik a belső égésű motorok kipufogógáz turbófeltöltőinek alkatrészei is. A kipufogógáz turbófeltöltőhöz használt kipufogógáz turbina alkatrészeit azonban a 8411 vtsz. alá kell osztályozni, mint égetőkamra nélküli gázturbina alkatrészét.

8418

Hűtőgép, fagyasztógép és más hűtő- vagy fagyasztókészülék, elektromos vagy más működésű is; hőszivattyú a 8415 vtsz. alá tartozó légkondicionáló berendezés kivételével

▼ B**8418 69 00****Más**

Ide tartoznak az uszodaépületek vagy más nedves helyek levegőjének szárítását végző ún. „kifagyasztó légszárítók”. Ezek alapvetően hűtőegységből és motorhajtású ventilátorból állnak. A ventilátor beszívja a nedves levegőt, amit azután az elpárolgató hűtőegységhez vezetnek, ahol vízgőz kondenzál a hideg falakon. A keletkező kondenzvizet egy vályú fogja fel. A szárított levegőt újramelegítés céljából átvezetik a fűtött kondenzáló hűtőegységen és visszavezetik a helyiségbe.

A szintén ezen alszám alá tartozó, sűrített levegős rendszerben alkalmazott, nyomás alatt álló levegő szárítására szolgáló kifagyasztó szárító esetén a szárított sűrített levegőt általában egy külön levegő-levegő rendszerű hőcserélőben melegítik fel. Ebben a hőcserélőben adja át hőjét a belépő nedves sűrített levegő a berendezésből kilépő szárított, sűrített levegőnek.

Ezek a berendezések a levegő hőmérsékletét szabályozó szerkezetet nem tartalmazzák.

Nem tartozik azonban ide a szárazjeget (jégtáblát) nagynyomású széndioxid gáz hirtelen nyomáscsökkentésével, szuperhűtéssel előállító berendezés (8479 vtsz.).

8419

Gép, berendezés vagy laboratóriumi készülék, elektromos fűtésű is (a kemencék, kályhák és más, a 8514 vtsz. alá tartozó berendezések kivételével), anyagoknak hőmérséklet-változás mint pl. melegítés, főzés, pörkölés, desztillálás, újrapárlás, sterilizálás, pasztörizálás, gőzölés, szárítás, elpárolgató, elgőzöltetés, kondenzálás vagy hűtés által való kezelésére, a háztartási gép és készülék kivételével; átfolyós vagy tárolós, nem elektromos vízmelegítő

8419 20 00**Egészségügyi, sebészeti vagy laboratóriumi sterilizáló**

Az ide tartozó készülékek klinikák, műtők, egészségügyi központok, stb. részére szánt olyan berendezések, amelyekben egy tartályban orvosi és sebészeti műszereket, valamint vattát, gézt és más kötszert 100 °C-os, vagy azt meghaladó hőmérsékletnek tesznek ki az esetleg rajtuk lévő mikroorganizmusok elpusztítására.

Általában téglatest vagy henger alakúak, talpazaton állnak és kivehető rácsokat tartalmaznak. A berendezések munkaterülete általában acélból vagy alumíniumból készült és hőszigetelő anyaggal bélelik. Ajtajuk lehet üvegezett, hogy a behelyezett műszerek láthatók legyenek. Némelyik ilyen berendezés szekrény vagy másféle bútor formájú lehet. Ebben az esetben a tulajdonképpeni sterilizátorhoz tartozhat egy, a sterilizálásra váró műszerek vagy más eszközök tárolására szolgáló rekesz is; ez nem befolyásolja ezen alszám alá történő osztályozásukat.

▼B

Ezeket a berendezéseket szesz, petróleum, gáz vagy elektromos áram fűti és a sterilizálást a berendezés kialakításától függően forrásban lévő víz (kádban), nyomás alatti gőz (autoklávban) vagy forró száraz levegő (hőlégtérben) végzi.

**8419 50 20 és
8419 50 80**

Hőcserélő egység

Hőcserélőket egységet alkalmaznak:

1. folyadékok vagy gázok hőmérsékletének állapotváltozás nélküli módosításához. Ez a hőfokváltozás egyes esetekben elegendő a sterilizáláshoz vagy a pasztörözéshez;
2. folyadékok elpárologtatására vagy kondenzálására.

Ide tartozik:

1. kondenzátor nitrogénhez és más gázokhoz;
2. főleg festési eljárásoknál és vegytisztításnál használt „fagyasztó”-nak nevezett oldószerhűtő és -kondenzáló berendezés;
3. különféle iparágakban (például tejiparban, sörparban) használt hűtőberendezés folyadékokhoz, gőzökhöz vagy gázokhoz;
4. folyamatos pasztöröző berendezés, amelyet főként a tejiparban használnak (lemezes pasztöröző).

Nem tartozik ide:

- a) A 8419 11 00 vagy a 8419 19 00 alszám alá tartozó átfolyós vagy tárolós vízmelegítő;
- b) Az olyan berendezés, amelyben:
 - a hőcserét folyékony vagy gáznemű anyag szilárdalakításához használják (pl. porlasztva szárítás);
 - a két folyadék közötti hőcsere nem falon keresztül történik (pl. szabad légáramlású torony).

Az ilyen berendezéseket általában a 8419 89 10 vagy a 8419 89 98 alszámok alá kell osztályozni.

8419 89 10

Hűtőtorny és a közvetlen hűtés hasonló létesítménye (elválasztófal nélkül) vízcirkulációval

Ide tartoznak azok a hűtőtornyok, amelyekben a lehűtendő víz párolgás útján közvetlenül a levegőbe adja le hőjét. A meleg vizet felszivattyúzzák és szabadon csepeg le a hűtőtorny belsejében, mialatt lehűti a felszálló levegőt (kéményhatás).

▼ B**8419 89 98****Más**

Ide tartoznak a nyers kolbászt füstölő berendezések még akkor is, ha a kolbász füstölés alatt olyan hőkezelésen is esik át, amely annak részleges vagy teljes megfővését eredményezi. Nagy kamráját gőzfűtő-kigyó melegíti; hideg vagy meleg füstöt fúvatnak be ide egy külső ventilátorral. A berendezést nedvesítő eszközzel és hidegvizes hűtőcső-kigyóval szerelik fel. A nyers kolbászt mozgó keretekre függesztve viszik be a kamrába.

Az „evőeszköz-adagoló”-ként ismert, étkezdékben vagy önkiszolgáló éttermekben evőeszközök tárolására és adagolására szolgáló berendezések nem tartoznak ezen alszám alá, még akkor sem, ha az evőeszközök melegen tartására elektromos fűtőberendezéssel vagy vízfürdővel szerelik fel azokat (9403 vtsz.).

8421**Centrifuga, beleértve a centrifugális szárítót is; folyadék vagy gáz szűrésére vagy tisztítására szolgáló gép és készülék****8421 39 35****Katalitikus eljárással**

Ide tartoznak a gépjárművek kipufogó rendszerébe vagy az ipartelemek füstgázvezető hálózatába szerelhető katalitikus gáztisztító berendezések, amelyek célja a nitrogén-oxidok és lehetőség szerint egyéb szennyező anyagok (pl. szénmonoxid és szénhidrogének) kémiai reakcióval történő eltávolítása a kipufogó-, vagy füstgázokból a levegőszennyezés csökkentése céljából. A gépkocsikra szerelhető katalitikus átalakító egy házba épített méhsejtes szerkezetű kerámia-testből áll (monolitikus hordozó) amely hordozó csatornáinak felületét aktivált katalizátorréteggel vonják be. Az ipari füstgáztisztító berendezésben hordozó hálón található a nagyszámú katalitikus hatású komponens. A külön bemutatott monolitikus hordozó, illetve katalitikus hatású összetevő azonban, katalizátorként, a 3815 vtsz. alá osztályozandó.

8421 39 85**Más**

Az elektromos és termikus hatás alapján működő berendezések mellett ide tartoznak az olyan gáztisztító berendezések, amelyek a gázkeverékeket összetevőikre választják szét valamilyen megkötési (szeparációs) eljárás segítségével.

8422**Mosogatógép; palack vagy más tartály tisztítására vagy szárítására szolgáló gép; palack, kanna, doboz, zsák vagy más tartály töltésére, zárására, vagy címkézésére szolgáló gép; palack, befőttesüveg, kémcső és hasonló tartály dugaszolására szolgáló gép; más csomagoló- vagy bálázógép (beleértve a zsugorfóliázó bálázógépet is); ital szénsavazására szolgáló gép****8422 90 10****Mosogatógéphez**

A mosogatógépek külön bemutatott programozott időkapcsolóit jellemzőik szerint kell osztályozni (pl. 9107 00 00 vtsz.).

▼ B

8423 **Mérleg (az 50 mg vagy ennél nagyobb érzékenysé­gű mérleg kivételével) beleértve a súllyal működtetett számláló vagy ellenőrző mérleget is; súly mindenfajta mérleghez**

8423 20 10 **A tömeg mérésére elektronikus eszközt használó mérleg**

Ezek a mérlegek „elektronikus mérleg”-nek tekintik, ha mikroprocesszorokat építettek annak mérőegységébe, például azért, hogy a betáplált egységár (például ár/kg) segítségével kiszámíthassák a mért mennyiségért fizetendő árat.

8423 20 90 **Más**

Ide tartoznak a szállítószalagok elektromechanikus mérlegei. Az ilyen mérlegek külső megjelenése és működési módszere megfelel a 8423 81 80 alszámokhoz tartozó magyarázat leírt elektromechanikus mérlegekének.

8423 30 10 **A tömeg mérésére elektronikus eszközt használó mérleg**

A 8423 20 10 alszámhoz tartozó magyarázat értelemszerűen alkalmazandó.

8423 30 90 **Más**

Ide tartoznak a szállítószalagok elektromechanikus adott tömegre beállított mérleg és mérleg előre meghatározott tömegű anyagok zsákba vagy tartályba adagolásához, beleértve az adagoló mérleget is. Külső megjelenésük és működési módszerük megfelel a 8423 81 80 alszámokhoz tartozó magyarázatban leírt elektromechanikus mérlegekének.

**8423 81 21 –
8423 81 29** **A tömeg mérésére elektronikus eszközt használó mérleg**

A 8423 20 10 alszámhoz tartozó magyarázat értelemszerűen alkalmazandó.

8423 81 80 **Más**

Ide tartoznak azok olyan elektromechanikus mérlegek, amelyekben a mért tárgy tömege a mérlegbe beépített átalakító segítségével elektromos jellé (áram) alakul, ezt a jelet mérő azután a mérlegben lévő mérőegység. Az ilyen mérlegek mérő-átalakítója elektromos hídkapcsolásban összekötött ellenállás-nyúlásmérővel (elektromos ellenállásokkal) felszerelt erőmérő cellából vagy rúdból áll. A mért tömeg által kifejtett erő deformálja a mérőcellát és így méretváltozást (megrövidülést vagy megnyúlást) okoz az ellenállás-nyúlásmérőknél. Ennek következtében a mért tömeg nagyságával egyenesen arányos ellenállás változás jön létre, amely az ellenállásmérő hídkapcsoláson mérhető áramváltozás révén jut a mérőegységhez.

▼B

A tömegérzékelőnek nevezett egység, a skála vagy a tömegkijelző mellett, amely részegységek általában közös burkolatban vannak, az elektromechanikus mérlegeknek lehetnek más egységei is, amelyeket vezetékekkel kapcsolnak össze (pl. billentyűzet, memória egység, nyomtató, display (képi megjelenítő), szabályozó egység és a mérleg hozzáférhetőségét lehetővé tevő kártyaolvasó). Az ilyen mérlegrendszerben több mérleget kapcsolhatnak egy közös mérőműszerhez (mérőterminál rendszerként is ismert).

A fent említett mérlegeket interfésszel is felszerelhetik, amelyen keresztül automatikus adatfeldolgozó berendezéshez kapcsolhatók.

8423 82 20 **A tömeg méréséhez elektronikus eszközt használó, kivéve a gépjárművek mérésére szolgáló mérlegek**

A 8423 20 10 alszámhoz tartozó magyarázat értelemszerűen alkalmazandó.

**8423 82 81 és
8423 82 89** **Más**

A 8423 81 80 alszámhoz tartozó magyarázat értelemszerűen alkalmazandó.

8423 89 20 **A tömeg mérésére elektronikus eszközt használó mérleg**

A 8423 20 10 alszámhoz tartozó magyarázat értelemszerűen alkalmazandó.

8423 89 80 **Más**

A 8423 81 80 alszámhoz tartozó magyarázat értelemszerűen alkalmazandó.

8424 **Folyadék vagy por kilövésére, szórására vagy porlasztására szolgáló mechanikus készülék (kézi is); töltött vagy töltetlen tűzoltó készülék; szórópisztoly és hasonló készülék; homok- vagy gőzsóró és hasonló gép**

8424 30 10 **Sűrített levegővel működő**

Ezen alszám alá tartozik a gépjármű gyújtógyertya tisztítására vagy monolit elektromos kondenzátor trimmelésére (beállítására) szolgáló homokfúvó berendezés, amely beépített légkompresszort tartalmaz.

A trimmelés azt jelenti, hogy homoksugár segítségével eltávolítják a kondenzátor vezető anyagát a kívánt kapacitás beállítása céljából.

8424 89 70 **Más**

Ide tartoznak a gépjárműveket, fém alkatrészeket vagy más cikkeket víz, benzin vagy más folyadék porlasztásával tisztító „mosógépek”; ezeket szivattyúval, fűvókával ellátott tömlővel, valamint, ahol szükséges, töltőberendezéssel, melegítő egységgel stb. szerelhetik fel, így komplett egységet alkotnak.

▼ B

Nem osztályozhatók azonban ezen alszám alá a nagynyomású vizes tisztítóberendezések (8424 30 01 és 8424 30 08 alszámok).

8426 Hajódaru; daru, drótkötéldaru is; mozgó emelőkeret, terpeszdaru és darus targonca üzemen belüli használatra

**8426 41 00 és
8426 49 00 Más önjáró gép**

Lásd a 8426 vtsz-hoz tartozó HR Magyarázat „önjáró és más »mozgó« gépek” b) (2) pontját.

Az ide tartozó önjáró gépek és a 8705 vtsz. alá tartozó különleges célú gépjárművek megkülönböztetésére meg kell említeni, hogy az önjáró gépek jellemzői általában a következők:

1. egy, az emelőszerkezet részét képező motor hajtja meg;
2. legnagyobb sebességük 20 km/óra;
3. az emelőszerkezet részét képezi az egyetlen irányítófülke;
4. terhelve általában nem mozognak, vagy ha igen, csak akkor, amikor a mozgás korlátozott és az emelési funkcióval együtt jár.

8428 Más emelő-, mozgató-, be- vagy kirakógép (pl. lift, mozgólépcső, szállítószalag, ellentömeges drótkötélpálya)

Nem tartoznak ezen alszám alá a kerekesszékben ülők lépcsőn való mozgatására használt lánctalpas rendszerű liftek, amelyek mint kerekesszék-tartozékok a 8714 vtsz. alá tartoznak.

8428 90 90 Más

Ide tartoznak:

1. görgős asztal vagy görgős szállítópálya, a motoros hajtású is, amelyet a munkadarabnak a hengerműbe való beadagolására, illetőleg az onnan történő eltávolítására, vagy annak az egyik egységtől a másikig történő továbbítására szántak;
2. húzóörgő a fenti gépekével megegyező feladattal. Ez két sor görgőből áll, amelyek között halad a munkadarab;
3. görgős hűtőpad, amely a hengerművi gépsor végén helyezkedik el. A munkadarab (pl. rúd és huzal) ezen a görgős pályán lassan halad és közben a levegőn lehűl;

▼B

4. hengerművi emelő vagy billentő asztal több egymás fölött lévő hengersorral (háromsoros vagy kétszer kétsoros). Az ilyen berendezés magában foglal egy, a hengermű legtávolabbi részén elhelyezkedő tengelyen billenő asztalt. Az asztalt motoros hajtású hengerekkel szerelték fel. Amikor a munkadarab végigment egy sor hengeren, elérkezik az asztalhoz, ahol lebillen és beáll a következő sorra; a két hengesor között a munkadarabot motoros hajtású hengerek továbbítják;
5. a párhuzamos elhelyezkedésű hengersorok közötti áthelyezésre szolgáló átrakó, például a bugák átrakása az első görgősoráról a másodikra;
6. billentő és átfordító berendezés;
7. az erősen radioaktív anyagok távolról történő kezelésére szolgáló berendezések.

Nem tartozik ide automatikus manipulátor és berendezés ingothoz (pl. daru és magas hiddaru), amelyet bár a hengermű munkadarabbal való ellátására használnak, mégsem vesz részt közvetlenül annak munkájában (8426 12 00, 8426 41 00, 8426 49 00 vagy 8426 99 00 alszám).

8429 Önjáró buldózer, homlokgyalu, földgyalu, talajjegygető, földnyeső (szkréper), lapátos kotró, exkavátor, kanalas rakodógép, döngölőgép és úthenger

8429 30 00 Földnyeső (szkréper)

Lásd a 8429 vtsz-hoz tartozó HR Magyarázat második bekezdésének (C) pontját.

Nem tartozik ide a kombinált földnyeső, amely traktorból (akár egytengelyes traktor is lehet) és magából a földnyesőből áll. A 87. árucsoporthoz tartozó Megjegyzések (2) pontját alkalmazva mindegyik alkotóelemet saját vámtarifaszáma alá kell osztályozni (a traktort a 8701 vtsz., a szkrépert pedig a 8430 69 00 alszám alá).

8432 Mezőgazdasági, kertgazdasági vagy erdőgazdasági talaj-előkészítésre vagy -megmunkálásra szolgáló gép; gyep- vagy sportpályahenger

8432 39 11 Központilag hajtott precíziós sorvető gép

Ezen alszám alá az olyan gépek tartoznak, amelyek a vetőmagot a talajba, ellenőrzött egyenletes sortávolságra vetik el. Az ilyen gépek egyidejűleg több sor magot is képesek elvetni.

8433 Arató- vagy cséplőgép, szalma- vagy takarmánybálázó gép is; fű- vagy takarmánykaszázó gép; tojás-, gyümölcs- vagy más mezőgazdasági terméktisztító, válogató- vagy osztályozó gép, a 8437 vtsz. alá tartozó gép kivételével

▼B

- 8433 11 10 –
8433 19 90** **Fűkaszázó pázsit, park vagy sportpálya nyírására**
- Lásd a 8433 vtsz-hoz tartozó HR Magyarázat (A) részének utolsó előtti bekezdését az üléses fűnyíróra vonatkozókat.
- 8438** **Ebben az árucsoportban más vtsz. alá nem osztályozható élelmiszer vagy ital ipari előkészítésére vagy előállítására szolgáló gép, az állati vagy kötött növényi zsír vagy olaj kivonására vagy előkészítésére szolgáló gép kivételével**
- 8438 80 10** **Tea- vagy kávéfeldolgozó gép**
- Ide tartoznak a különféle teakeverő és a kávéőrölő gépek.
- Nem tartozik viszont ezen alszám alá az azonnal oldódó tea vagy kávé ipari előállítására szolgáló gép (8419 81 20 alszám), a kávépörkölő berendezés (8419 89 98 alszám), a kávéport (instant kávé) gyártó gép (8419 39 00 alszám).
- 8439** **Papíripari rostanyag készítésére, vagy papír vagy karton előállítására vagy kikészítésére szolgáló gép**
- 8439 30 00** **Papír vagy karton kikészítésére szolgáló gép**
- A 8439 vtsz-hoz tartozó HR Magyarázat III. részében felsorolt gépek mellett ide tartozik még a pergamentáló kikészítést végző berendezés is.
- Nem tartoznak ezen alszám alá:
- a) az olyan gépek, amelyeknek a feladata a fentiekkel azonos, de nem papír- vagy kartontáblákat, hanem az azokból készült termékeket munkálják meg. Például papírpoharak vagy tartók, stb. viaszozását bemejtés útján végző berendezés (8479 89 97 alszám). Az a gép, amely papírból vagy kartonból olyan termékeket gyárt, mint a papírpohár, doboz, tartó, stb. a 8441 vtsz. alá tartozik;
 - b) azok a gépek, amelyek bár papír- vagy kartontáblákat dolgoznak fel, a gyártott termék azonban a Kombinált Nomenklátúra alkalmazása szempontjából nem minősül papírnak vagy kartonnak. Ilyen pl. a papírra csiszolóanyagot vagy fényérzékeny emulziós réteget felhordó gép (8479 89 97 alszám).
- 8441** **Papíripari rostanyag, papír vagy karton feldolgozására szolgáló más gép, beleértve mindenfajta vágógépet**

▼B

- 8441 10 20** **Más hasító- és keresztvágó gép**
- Ide az olyan gépek tartoznak, amelyek folytonos papírtercsből különleges formájú lapokat vágnak egyszerű keresztbevágással vagy hasítás és egyidejű keresztbevágás útján.
- 8441 10 30** **Párhuzamos olló**
- Ide tartozik az a gép, amely egyetlen vágóélel vágja a papírétegeket, mialatt egy, a vágólap fölött elhelyezkedő kar tartja szilárdan helyén a papírt a vágás helye mentén.
- Ezen alszám alá kell osztályozni az egykéses gépeket és a könyvtömbök körbevágására használt forgatható vágótáblás gépeket is, amelyek működése során a könyvtömb 90 fokkal elfordul az első és a második vágás után.
- 8441 10 70** **Más**
- Ezen alszám alá az olyan gépek tartoznak, amelyeknek három egymással 90 fokot bezáró késből álló szerszámkészlete van, és amelyeket könyvtömbök körülvágására használnak. Először két kés egyidejűleg vág alul és felül, majd a harmadik vágja le a könyvtömb elülső szélét vagy fordítva.
- Ide tartoznak a kézi vagy pedálos működtetésű gépek.
- 8442** **Nyomólapok, nyomóhengerek vagy más nyomóalkatrészek előállítására vagy gyártására szolgáló gép, készülék és felszerelés (a 8456 – 8465 vtsz. alá tartozó szerszámgép kivételével); nyomólapok, nyomóhengerek és más nyomóalkatrészek; nyomdaipari célra előállított lapok, hengerek és litográfiai kő (például csiszolt, szemcsézett vagy polírozott)**
- 8442 30 00** **Gép, készülék és felszerelés**
- Ezen alszám alá tartoznak a fényszedő és összerakó gépek, amelyek forgótárcsákra vagy különleges szedőgépmatricák borítóívére montírozott karakterek, illetve katódsugárcsöveken egymást átfedő, rendkívül kis méretű pontok mátrixával létrehozott karakterek egymás utáni lefényképezésével szedik ki a szöveget. Ezen alszám alá tartoznak a fényképeszeti filmeket lézersugárral levilágító szedőgépek is.
- Ezen alszám alá tartoznak is betűöntő és betűszedő gép (pl. linotype, monotype, intertype), öntőszerkezettel is.
- A betűöntés kézi művelet, de elvégezhető mechanikusan is, különböző összetettségű gépek használatával. A következő készülékek és gépek tartoznak ide:
1. matricák, általában rézből vagy nikkelből készült, bélyegzővel nyomtatott kisméretű nyomólemezek. Ezeket különböző nyomdai betűtípusok öntéséhez használják;

▼B

2. a nyomdai betűtípusok borítóívének kézi egyengetéssel végzett szintezéséhez használt asztalok. Ezek alapvetően egy tökéletesen síkfelületű, a közepén hosszú nyílással ellátott asztalból állnak, amelyre egy befogókészülék van szerelve a szedés rögzítéséhez;
3. automata betűöntők. Ezek a gépek egyesével készítik el a nyomdai betűtípusok betűit, de a szedést nem végzik el. Ezek általában a megolvasztott fém tartalmazó elektromos fűtésű olvasztótégelyből, a keményedés gyorsítását szolgáló lenyomatható berendezésből és a betűtípus egyengetéséhez és kiegyenlítéséhez használatos mechanikai eszközökből állnak;
4. a tértökhöz, ürtöltő anyagokhoz (formaúr-pótlóhoz), stb. használt, sajtolási elven működő betűöntő gépek;
5. a szedés megkezdéséhez használt sorjázó szedővasak (vagy sorzók), amelyek legalább egy sornyi betűt kézzel szednek ki. Ezek elsősorban egy kisméretű, jól kiegyenlített fa vagy fém nyomólemezről állnak, amelynek perem van két szomszédos oldalán, és gyakran egy mozgatható befogószánnal is el van látva. A vámtarifaszám alá hasonló, de nagyobb méretű szedőtálcák tartoznak, amelyek a teljes kiszedett oldalt tartalmazzák;
6. több, nyomtatásra kerülő lapot is tartalmazó formakeretek, öntöttvas vagy acélkeretek. A formakeretben fémből készült formazáró ékek (különleges fém ékek) vagy ugyanezen vámtarifaszám alá tartozó mechanikus kiékelő eszközök (csavar-csavaranya megoldás, stb.) rögzítenek egy, kettő vagy négy oldalt.

A fent említett betűöntő és betűszedő gépeken és készülékeken kívül még számos olyan más gép is létezik, amelyek mechanikus úton öntik ki a nyomdai betűket, és ki is szedik azokat. Ennek elvégzése történhet két külön műveletként két különböző, de egymást kiegészítő gépen (az első gép egy papír lyukszalagot készít, amelyet azután a másik, a nyomdai betűket egyesével vagy vonalas klisék formájában kiöntő gép vezérlésére használnak), vagy egy műveletként egyetlen gépen. Ezen, a gyakran igen összetett gépek közé tartoznak a következők:

1. a különálló betűtípusokhoz használt, előszedő gép által előzetesen elkészített lyukszalagot használó (monotype) betűöntő és szedőgépek pneumatikus kapcsolókkal kiválasztják a gépben tárolt matricák közül a szedés egyes karaktereit előállító matricákat, és ezeket a (gép részét alkotó) szedőtálcán kiszedik.

Ezeket a gépeket olyan előszedő gépekkel együtt használják, amelyek az előszedést papírszalagon elkészítő billentyűs lyukasztógéppel vannak ellátva. Ezek az előszedő gépek is ide vannak besorolva.

2. különálló betűtípusok öntésére és szedésére szolgáló, billentyűzettel rendelkező gépek, amelyeknél az összes művelet ugyanazon a gép (Rototype, stb.) végzi el;

▼B

3. sorszedéshez használt betűöntők. A sorok kézzel történő kiszedése után a matricákat behelyezik a gépbe, amely a szedés kiöntése után elkészíti a szedéssort (térzöt);
4. szedéssorok kiszedésére és öntésére használt gépek. Ezek különböző típusú (Intertype, Linograph, stb.), billentyűzettel ellátott komplex gépek, amelyek egyetlen gépen szedik és öntik ki soronként a szedést. E gépek némelyike olyan berendezéssel is fel van szerelve, amely lehetővé teszi, hogy a gépet egy másik, ugyanezen vámtarifaszám alá tartozó gép által előzetesen elkészített lyukszalaggal is működtessék.

Ezen alszám alá tartoznak a 8442 vtsz-hoz tartozó HR Magyarázat (A) részének (1)–(3) pontjában leírt nyomólemezek, nyomóhengerek vagy más nyomólemezek előkészítésére vagy előállítására használt gépek, készülékek és berendezések.

Nem tartozik ide azonban:

- a) az általános célú adatfeldolgozó gép, amelyet pl. könyvelési és bérelszámolási feladatok mellett fényszedési célra is használnak és ezért kábellel (on-line) csatlakoztatják a fényszedő és összerakógéphez annak vezérlésére és fényszedési adatokkal való ellátására (8471 vtsz. – lásd az árucsoporthoz tartozó Megjegyzések (5) (A) pontját).
- b) különálló telex adó- és vevőberendezés (8517 vtsz.).

8442 50 00

Nyomólapok, nyomóhengerek és más nyomóalkatrészek; nyomdaipari célra előállított lapok, hengerek és litográfiai kő (pl. csiszolt, szemcsézett vagy polírozott)

A természetes litográfkő egyfajta finom, homogén szemcse-szerkezetű mészkő. A mesterséges litográfkövet általában cement és kalcium-karbonát örlött és préselt keverékéből állítják elő.

Ezen alszámok alá csak az alábbiak szerint megmunkált litográfkövek tartoznak:

- kézzel rajzolt vagy fototechnikai úton felvitt ábrával borított; vagy
- csiszolással vagy szemcsézéssel rajzolásra vagy írásra (további megmunkálás nélkül) alkalmassá tett.

A („litográfkő”-ként ismert) mészkő nyers állapotban nem ide tartozik, hanem a 2530 90 00 alszám alá.

8443

Nyomdaipari gép, amely nyomólapok, nyomóhengerek és más, a 8442 vtsz. alá tartozó nyomóalkatrészek segítségével működik; más nyomtatók, másológépek és faxgépek, kombinálva is; ezek alkatrészei és tartozékai

▼ B**8443 39 00****Más**

Az ide tartozó berendezések (beleértve a kékszínű nyomatot készítő és diazovegyülettel működő másolót is) átlátszó eredeti példányok fényérzékeny papírra történő átmásolására szolgálnak. Amikor a fény áthatol az átlátszó eredeti példányon, a másolópapír diazovegyületei vagy fényérzékeny vas sói a megvilágított felületen elbomlanak. A meg nem világított területek előhíváskor láthatókká válnak. Az ilyen berendezés rendszerint kékes másolatot készít, amelyen az egyes vonalak nem olyan élesek, mint az eredeti példányon.

Ezen alszám alá tartoznak a kontakt és a hőszublimációs elven működő készülékek is.

Ezen alszám alá tartoznak a nem mechanikus nyomtatók, amennyiben nem csatlakoztathatók automatikus adatfeldolgozó berendezéshez vagy hálózathoz, úgymint:

1. hőnyomtatók, amelyekben elektromos fűtésű nyomtatófej pontmátrix segítségével viszi fel a kívánt karaktert hőérzékeny papírra;
2. elektrosztatikus nyomtatók, amelyekben az írófej mozgó, statikusan feltöltött fém tűskéi elektrosztatikusan feltöltött pontokból láthatatlan karaktereket képeznek elektrografikus papíron. Folyékony festékekkel színezik meg a feltöltött pontokat a látható karakterek kialakítására.

A fentebb felsorolt nyomtatókat adathordozók (pl. CD-ROM, mágneslemezek, mágnesszalagok vagy félvezető tartalmazó adathordozók) vagy automatikus adatfeldolgozásra nem képes eszközök (pl. digitális fényképezőgépek, videokamerák vagy mobiltelefonok) vezérlik.

**8443 91 10 –
8443 99 90****Alkatrész és tartozék**

A 8443 vtsz-hoz tartozó HR Magyarázatban említett alkatrészek és kiegészítőkön kívül ezen alszám alá tartozik:

1. az önlemezés nyomdagép automata adagolója;
2. általában pneumatikus feszítő rendszerként ismert berendezés, amely a tekerstartókról lehúzott papír feszességét állítja be;
3. anti-ofszet berendezés, a porlasztásos kivételével;
4. nyomtatólánc, tús nyomtatófej, írógépfej és margaréta fej.

8443 99 10**Elektronikus részek**

▼B

Az elektronikus részek (elektronikus egységek) legalább egy, a 8542 vtsz. szerinti elektronikus integrált áramkörrel ellátott nyomtatott áramkörből állnak. Lehetnek még rajta diszkrét aktív elemek, diszkrét passzív elemek, a 8536 vtsz. termékei vagy más elektromos vagy elektromechanikus eszközök feltéve, hogy nem vesztik el elektronikus rész jellegüket.

Nem tartozik ide:

- a) gépezet (elektronikus alkatrész nélkül);
- b) modul (gépezetből és elektronikus részekből áll), úgy mint kazetta, CD lemez vagy DVD meghajtó adat, video vagy audio visszaadására, amely gépezetből és elektronikus vezérlő és jelfeldolgozó szerkezetekből áll.

8445 **Textilrostok előkészítésére szolgáló gép; fonó-, cérnázó- vagy sodrógép és textílfonalak készítésére szolgáló más gép; csévéelő- vagy orsózógép (vetülékorszó is), továbbá a 8446 vagy a 8447 vtsz. alá tartozó gépeken használható textílfonalak előkészítésére szolgáló gép**

8445 90 00 **Más**

A 8445 vtsz.-hoz tartozó HR Magyarázat (E) részében felsorolt gépeken kívül ide tartozik még a felvető dobról érkező láncfonalak rendszerét a lánchengeren összeállító gép, a szálakat egybefonó és adagoló gép fonáshoz, és a befűzőgép hímzéshez.

A „kézi csomózógép” azonban, amely az elszakadt szálak összecsomózására szolgáló kis kézben tartható szerszám, a 8205 vtsz. alá tartozik.

8446 **Szövőgép (szövőszék)**

Ezen vtsz. alá a 8446 vtsz.-hoz tartozó HR Magyarázatban leírt szövőgépek tartoznak, beleértve az Axminster szőnyegszövő gépet, a zseníliafonalat szövő gépet, a bolyhos szövetet szövő gépet, a frottírszövőgépet, a kreppszövőgépet, a vászon és vitorlavászon szövő gépet, az erőátviteli szíjak anyagát szövő gépet és a szalag szövőgépet is.

8447 **Kötőgép, hurkológép és paszományozott fonal-, tüll-, csipke-, hímzés-, paszomány-, zsinór- vagy hálókészítő és -csomózó (bojt-, rojtkészítő) gép**

8447 20 20 és 8447 20 80 **Síkkötő gép; hurkológép**

Ide tartoznak a horgológépek is, melyek valójában díszítő szegély, rojt, függöny, háló, csipke, stb. készítésére használt láncköttógépek (úgy mint a paszománykészítő gép, a csipkeverő keret, a függönygyártó gép és a szalagkészítő gép).

▼B**8447 90 00****Más**

A 8447 vtsz.-hoz tartozó HR Magyarázat (C) pontjában felsorolt gépeken kívül ide tartozik még:

1. kézi hímzőgép (hímzőgép pantográfos vetélővel), hímzőgép automatikus vetélővel, Jacquard vagy hasonló mechanizmussal felszerelve, többtűs hímzőgép és többfejes automatikus hímzőgép (több gépi fejjel ugyanazon a táblán és Jacquard vagy hasonló mechanizmussal felszerelve).
2. csipkeverő gép, amely egy vagy több szálból csévék segítségével készíti a csipkét (gépi csipke).
3. zsinórfonó és befonógép, amely csévékkel felszerelt adagolók (orsók) segítségével összefonva a szálakat és kör vagy szinuszos alakú pályát leírva állít elő darabárut (azaz lapos vagy kör alakú zsinórt) vagy alakra készített árut (szegő-zsinórozást, paszományt, előfonatot, tömlőszerű zsinórt, ruhaszegélyt) vagy gombokat, fa tárgyakat, hornyokat stb. von be fonállal (pl. kör-, cső-, és résbefonó gép).

A különleges kábelek vagy más elektromos vezetők befonására szolgáló gépek azonban, illetve azok, amelyek hajlékony vezető huzalokat tekernek vagy borítanak be, a 8479 vtsz. alá tartoznak.

4. paszománykészítő gépek (a fenti 3. pontban említettektől különbözőek), mint például:

- a) pompont és zseníliafonalat készítő gép;
- b) kerek és díszes zseníliafonalat gyártó gép és karácsonyfára való zseníliaárlándot készítő gép;
- c) rojtcsavaró és -vágó gép.

Az ún. kiegyensúlyozó gép, azaz a szalagot vagy paszományt szövő gép azonban a 8446 vtsz. alá tartozik, míg a paszományt hurkoló gép a 8447 20 20 vagy 8447 20 80 alszámok valamelyike alá tartozik.

8448

A 8444 – 8447 vtsz. alá tartozó textilipari gép segédgépei (pl. nyüstögép, Jacquard-gép, önműködő indító- és leállító szerkezet, vetélőváltó szerkezet); kizárólag vagy elsősorban e vtsz. vagy a 8444 – 8447 vtsz. alá tartozó gép alkatrésze és tartozéka (pl. orsó és szárnyas orsó, kártyalászalag, fésű, kinyomóbütyök, vetélő, nyüst és nyüstbordázat, kanalas tű)

**8448 11 00 és
8448 19 00**

A 8444 – 8447 vtsz. alá tartozó textilipari gép segédgépei

▼B

Nem tartozik ide:

- a) a szövőgépek segédorsójáról a maradék fonal eltávolítására szolgáló gép és pengetisztító (8479 89 97 alszám);
- b) a fonal dobra vagy lapra történő orsózásának egyenleteségét ellenőrző berendezés (9017 80 90 alszám);
- c) elektronikus eljárással (pl. fotoelektromos cellával) működő fonaltisztító (9031 80 20 vagy 9031 80 80 alszám).

8451 **Textilfonal, szövet vagy kész textiláru fehérítésére, festésére, appretálására, végkikészítésére, bevonására vagy impregnálására szolgáló mosó-, tisztító-, csavaró-, szárítógép (a 8450 vtsz. alá tartozó gép kivételével), vasaló-, sajtológép (beleértve a gőzsajtót is), és padlóburkoló anyag, pl. linóleum gyártására használt pépnyomó gép, amely szövetre vagy más alapra viszi fel a pépet; átcsvélő-, lecsévélgép, textilszövet-hajtogató, -vágó vagy -csipkéző gép**

8451 90 00 **Alkatrész**

Nem tartozik ide:

- a) speciális kúp és cséve textilfestő gépekhez és berendezésekhez (lényeges anyaguk szerint osztályozandók, lásd a XVI. áruosztályhoz tartozó Megjegyzések (1) c) pontját);
- b) penge és vágólap posztónyíró gépekhez (8208 vtsz.);
- c) elektrosztatikus szerkezet bolyhosító gépekhez (8543 vtsz.).

8452 **Varrógép, a 8440 vtsz. alá tartozó könyvkötő gép (fűzőgép) kivételével; varrógép beépítésére alkalmas bútor, állvány és speciálisan varrógéphez kialakított borító; varrógéptű**

8452 10 11 és 8452 10 19 **Varrógép (csak zárt öltésű), motor nélkül legfeljebb 16 kg tömegű fejjel, vagy motorral legfeljebb 17 kg tömegű fejjel; varrógépfej (csak zárt öltésű), motor nélkül legfeljebb 16 kg tömegű, vagy motorral legfeljebb 17 kg tömegű**

1. Ezen alszámok alá az olyan varrógépek és varrógépfejek tartoznak, amelyek az alábbi jellemzőkkel rendelkeznek:

- a) zárt öltésűeknek kell lenniük (folyamatos öltés, cikcakk öltés, díszítő öltés), azaz két cérnával dolgoznak, amelyek közül az egyiket a tübe fűzték be, a másikat a szán alatt vezetik.
- b) motor nélkül a fej tömege nem haladhatja meg a 16 kg-ot vagy motorral a 17 kg-ot (abban az esetben, ha a nem teljesen kész fejet a Kombinált Nomenklatúra 2.a) Általános Értelmezési Szabálya szerint kész fejként osztályozzák, a kész állapotban mérhető tömeget kell figyelembe venni).

▼B

2. A varrógépfej magában foglalja a gép munkavégző egységét (beleértve a fejbe be- vagy arra ráépített motort is, ha van ilyen) és alapvetően tartozik hozzá egy kar, amelyben a tűvezérlő mechanizmus található, továbbá egy alap, amely a szánszerkezetből és esetlegesen egy, a nyomótalpat felemelő szerkezetből áll. Az állvány, az asztal a borító és más bútor (beleértve a pedált is) nem része a fejnek.
3. Megjegyzendő, hogy sok hordozható varrógépen azonban az alapot úgy képezték ki, hogy az állványként is szolgáljon. Ebben az esetben ezt a berendezést komplett varrógépnek kell tekinteni, nem pedig varrógépfejnek.

8456 **Bármilyen anyagot anyagleválasztással megmunkáló szerszámgép, ha lézer- vagy más fény- vagy foton sugaral, ultrahanggal, elektromos kisüléssel elektrokémiai, elektronsugaras, ionsugaras vagy plazmasugaras eljárással működik; vízsugaras vágógép**

8456 11 10 **Kizárólag vagy elsősorban nyomtatott áramkör, nyomtatott áramköri szerelvény, a 8517 vtsz. alá tartozó alkatrészek, vagy automatikus adatfeldolgozó gépek alkatrészeinek gyártásához használatos**

Ide tartoznak a nyomtatott áramköri elektromos ellenállások lézersugárral történő trimmelésére (beállítására) szolgáló gépek is. A nyomtatott áramkör elektromos szigetelőrétegére felvitt, az elektromos ellenállást képező áramvezető anyag egy részét lézersugár segítségével távolítják el mindaddig, míg a kívánt ellenállásértéket el nem érik.

8456 30 11 **Huzallal vágó**

Ezeket a gépeket olyan kis átmérőjű huzalelektróddal szerelték fel, amelyet a munkadarab két ellenkező oldalán lévő orsóra tekerték fel.

8457 **Megmunkálóközpont, egy munkahelyes gép és több munkahelyes gép, fém megmunkálására**

8457 10 10 **Horizontális**

Ide az olyan megmunkálóközpontok tartoznak, amelyek esetében a szerszámokat vízszintesen elhelyezkedő tengelyre szerelték fel, és csak erről az oldalról érik a munkadarabot.

8457 10 90 **Más**

Ezen alszám alá kell osztályozni az olyan megmunkálóközpontokat, amelyek esetében a szerszámok felülről közelítik meg a munkadarabot (függőleges tengelyű megmunkálóközpont), illetve, amelyeknél mind függőleges, mind vízszintes tengelyt alkalmaznak (kombinált megmunkálóközpont), valamint a csuklós fejű gépeket is (univerzális megmunkálóközpont).

▼ B**8458 Fémipari eszterga (beleértve az esztergálőközpontot is)**

Ezen vtsz. alá csak a speciálisan fém megmunkálására szolgáló, forgó szerszám segítségével anyageltávolítást végző esztergagépek tartoznak. A megmunkálásra kerülő alkatrész általában saját tengelye körül forgó mozgást végez. Ide tartoznak azonban az olyan esztergagépek is, amelyek működése során a szerszám vagy mind a szerszám, mind a munkadarab forog.

A 8458 vtsz.-hoz tartozó HR Magyarázat harmadik bekezdésében említett esztergákon kívül ide tartozik a tengelyekhez használt különleges haránteszterga, kéreghántoló eszterga és az orsó- vagy tengely-hosszeszterga, valamint az univerzális eszterga. Az univerzális eszterga hasonlít a hossziesztergára, de attól megkülönböztethető, mivel különféle mechanizmusok segítségével az esztergálás mellett képes még olyan műveletekre is, mint a fűrés, marás és a hosszában történő levágás.

8459 Anyagleválasztással működő fémipari fűrő-, furatmegmunkáló, maró-, menetvágó vagy menetfűrő gép (beleértve a hordozható fűrőgépet is), a 8458 vtsz. alá tartozó eszterga (beleértve az esztergáló központot is) kivételével**8459 10 00 Hordozható fűrőgép**

Lásd a 8459 vtsz.-hoz tartozó HR Magyarázat harmadik bekezdésének (1) pontját.

8459 31 00 és 8459 39 00 Más furatmegmunkáló marógép

Lásd a 8459 vtsz.-hoz tartozó HR Magyarázat harmadik bekezdése (3) pontjának harmadik albekezdését.

8460 Sorjázó, élező, köszörülő, csiszoló, tükrösítő, fényező vagy más módon simító szerszámgép fém vagy cermet köszörűkövel, csiszolókoronggal vagy polírozóval történő megmunkálására, a 8461 vtsz. alá tartozó fogaskerékmaró, -köszörülő vagy -simító gép kivételével**8460 12 00 és 8460 19 00 Síkköszörűgép**

Ide tartozik a 8460 vtsz.-hoz tartozó HR Magyarázat harmadik bekezdésének (3) pontjában említett síkköszörűgép.

A gépet mérő- vagy beállítószerkezettel szerelik fel. Ilyen szerkezet lehet:

1. közvetlen leolvasású lineáris eszköz, pl. beállítókála és nőniusz skála, amelyen a két szomszédos skálajel közötti távolság valamely géprész századmillimétert (0,01 mm) meg nem haladó elmozdulásának felel meg;

▼B

2. profilvetítő a folyamatban lévő munka ellenőrzésére. A profilvetítő magába foglal egy skálabeosztással ellátott üvegernyőt, amelyre a munkadarab és a szerszám erősen kinagyított képét vetítik, így a munkadarab vagy a szerszám legkisebb elmozdulása és a munkafolyamat menete is látható, és az ernyő beosztásai segítségével meghatározható. A munka menete úgy is ellenőrizhető, hogy a kialakítandó termék átlátszó anyagra felvitt, az ernyő nagyításának megfelelő léptékű rajzát az ernyőre helyezik. Ebben az esetben a gép kezelőjének az a feladata, hogy összhangba hozza a rajzot a munkadarabnak az ernyőn látható képével;
3. a szerszámbe fogó vagy a munkadarab tartó mozgását határoló állítható eszköz, amelynek pozícionálását tolmércével ellenőrzik;
4. dörzscsiszoló (hónoló) és tükrösítő gépekhez elektronikus ellenőrző és szabályozó eszközök, amelyeket a munkadarab aktuális végső méretére skálabeosztás segítségével lehet beállítani. Így a szerszám mozgása lelassul, majd megáll, ha munkadarab méretei megközelítik, illetve elérik az előre meghatározott értékeket.

**8460 22 00 –
8460 29 90**

Más köszörűgép

Lásd a 8460 12 00 és 8460 19 00 alszámokhoz tartozó magyarázatot.

8460 22 00

Csúcs nélküli köszörűgép, numerikus vezérlésű

A csúcs nélküli köszörűgépet a munkadarabok külső átmérőjének leköszörülésére használják. Az ilyen megmunkálási folyamatban a munkadarabot nem rögzítik, hanem egy, a forgó köszörűlap és a (szintén forgó) terelőlap közötti sinen helyezik el. A kívánt átmérőt a köszörű- és a terelőlap közötti távolság határozza meg.

8460 23 00

Más palástköszörűgép, numerikus vezérlésű

Ide tartoznak a furat-köszörűgépet üreges munkadarabok (például furatok) belső átmérőjének leköszörülésére használják. A munkadarabot befogótokmány tartja és olyan köszörűfej munkálja meg, amely elég kicsi ahhoz, hogy beférjen a munkadarab üregébe.

8460 24 00

Más, numerikus vezérlésű

Ide tartoznak az univerzális köszörűgépek. Ezek a belső és a külső köszörűgépek kombinációi, így tehát egyidejűleg képesek a munkadarabnak mind a külső, mind a belső átmérőjét leköszörűlni.

▼ B

- 8460 29 10** **Hengeres felülethez**
- A furat-köszörűgépekre vonatkozóan a 8460 23 00 alszámhoz tartozó magyarázat értelemszerűen alkalmazandó.
- A csúcs nélküli köszörűgépekre és az univerzális köszörűgépekre vonatkozóan a 8460 22 00 és a 8460 24 00 alszámokhoz tartozó magyarázat értelemszerűen alkalmazandó.
- 8461** **Gyalugép, véső-, hornyoló-, üregelő-, fogaskerékmáró, fogaskerék-köszörülő vagy fogaskerék-simító gép, fűrészgép, vágógép, valamint más vtsz. alá nem osztályozható, fém vagy cermet leválasztásával működő más szerszámgép**
- 8461 30 10 és 8461 30 90** **Üregelőgép**
- Ide tartozik az üregelőgép (lásd a 8461 vtsz-hoz tartozó HR Magyarázat harmadik bekezdésének (4) pontját); ez olyan szerszám, amelyet üregelőtüskének nevezett sokélű szerszámmal látnak el, és valamely munkadarab belső vagy külső felületének megmunkálására szolgál. Az ilyen gépekben a munkadarab rögzített és a szánhoz erősített üregelőtüskét mozgatják végig a megmunkálandó felületen egyenes irányú, egyenletesen forgácsoló mozdulatokkal.
- A belső üregelést a munkadarabok durván vagy előzetesen megmunkált belső felületének oldalirányú szerszámmozgással történő finommegmunkálására és pontos méretbeállítására használják. A külső üregelés sík vagy egyéb profilfelületek kialakítására szolgál.
- 8461 40 11 és 8461 40 19** **Henger alakú fogaskerék forgácsolásához**
- Ezen alszámok esetében csak azok a fogaskerekek tekinthetők hengeres fogaskerekeknek, amelyeket henger alakú nyersdarabból készítettek és amelyek ilyen alakjukat méretre vágás után is megtartják.
- Ide tartoznak az egyenes fogazatú fogaskerekek, csigaorsók, csigakerekek, kilincskerekek és lánckerekek előállítására szolgáló gépek.
- 8461 40 31 és 8461 40 39** **Más fogaskerék forgácsolásához**
- Ide a hengeres fogazatútól eltérő fogazott hajtótengely, ferde fogazású fogaskerék és csigaorsó gyártására szolgáló gép tartozik.
- 8461 40 71 és 8461 40 79** **Mikrométeres helyesbítő rendszerrel illesztett, legalább 0,01 mm pontosságú tengelyállítással**
- A mérő- és beállítórendszerekre vonatkozóan lásd a 8460 12 00 és 8460 19 00 alszámokhoz tartozó magyarázatot.
- 8470** **Számológép és számoló funkcióval ellátott zsebméretű adatrögzítő, előhívó és megjelenítő gép; könyvelőgép, postai bérmentesítő gép, jegykiadó gép és hasonló gép számológéppel; pénztárgép**

▼ B**8470 10 00 Elektronikus számológép, külső elektromos áramforrás nélkül működő és számoló funkcióval ellátott zsebméretű adatrögzítő, előhívó és megjelenítőgép**

Ezen alszám alá tartozik például:

1. elektronikus számológép beépített órával, dátumkijelzővel és ébresztő funkcióval, vagy pl. a stopperóra mellett időjelzővel vagy zenélő billentyűzettel;
2. elektromos, elemmel működő, zsebméretű gép, amely a számtani műveletek elvégzése mellett rendelkezik olyan memóriával, amelyben telefonszám-jegyzéket, napirendet, feljegyzéseket, naptárat stb. lehet tárolni (néha „digitális határidőnaplónak” is nevezik);
3. apró zsebméretű elektronikus eszközök („mini-számítógép”-nek is nevezik őket), amelyeket szavak és mondatok egy, a modul típusától függő, kiválasztott idegen nyelvre történő lefordításához használnak. Egyszerű számításokra is használhatók. Alfánumerikus billentyűzettel és négyzetes kijelzővel látják el.

Nem tartoznak ide:

- a) apró elektronikus számológépet magukban foglaló kar- és zsebórák (9101 vagy 9102 vtsz.);
- b) öngyújtó beépített kis elektronikus számológéppel és esetleg elektronikus időmérővel (9613 vtsz.);
- c) a számoló funkcióval nem rendelkező hasonló készülék (8543 vtsz.).

8470 30 00 Más számológép

Ide tartoznak a nem elektromos számológépek, amelyeket a 8470 vtsz.-hoz tartozó HR Magyarázat (A) része említ, ezek a számoláshoz mechanikus szerkezetet, általában fogasléces áttételt használnak, függetlenül attól, hogy azt kézzel működtetik, motorikusan vagy elektromágnessel.

8470 90 00 Más

A 8470 vtsz.-hoz tartozó HR Magyarázat (B) és (D) részében felsorolt gépeken kívül ide tartozik még az olyan címkét előállító gép, amely az áru tömege és egységára alapján számított eladási árat mutatja, valamint az autópályadíj fizetésénél használt jegyeket kiadó gépek, amelyek azonnal összesítik a vonatkozó díjakat.

Nem tartozik ide a külön bemutatott nyomtató (8443 vtsz.).

8471 Automatikus adatfeldolgozó gép és egységei; mágneses vagy optikai leolvasó, adatátíró gép a kódolt adat adathordozóra történő átírására és máshol nem említett gép ilyen adatok feldolgozásához

▼B**8471 70 30****Optikai, magneoptikai is**

Lásd az árucsoporthoz tartozó Kiegészítő megjegyzések 2. pontját.

8472

Más irodai gép (pl. stencil- vagy más sokszorosítógép, címíró gép, automata bankjegykiadó gép, érmeválogató, érmeszámláló vagy érmecsomagoló gép, ceruzahegyező, lyukasztó- vagy fűzőgép)

Nem tartozik ezen alszám alá az olyan írógép, amelyet stencil címzőlemezek készítésére szolgáló speciális szerkezettel szereltek fel.

8472 90 90**Más**

A 8472 vtsz.-hoz tartozó HR Magyarázat ötödik bekezdésének (2), (3), (5), (7)–(11) és (16)–(22) pontjaiban említett gépeken kívül ide tartozik:

1. szerződések, adatlapok, tervek, személyazonosító kártyák vagy más dokumentumok mindkét oldalát átlátszó filmmel bevonó gép, ezen dokumentumoknak az elhasználódás, a hamisítás, a beszennyeződés vagy az elszakadás elleni védelmére.

A nem irodákban használt ilyen készülék (az ún. lehegesztő prés), amely hőt és nyomást alkalmaz, hogy a hőre lágyuló szintetikus anyagból készült átlátszó filmet kép, fotó, reprodukció vagy más nyomtatvány mindkét felületére felvigye, nem ezen alszám alá, hanem a 8477 vtsz. alá tartozik;

2. elektromos gravírozógép, amelyet pl. rajzteremben alkalmaznak.

Nem tartozik ide:

- a) a 8443 vtsz. alá tartozó nyomtató;
- b) az olyan elektromos, elemmel működő zsebméretű gép, amely a számtani műveletek elvégzése mellett rendelkezik olyan memóriával, amelyben telefonszám-jegyzéket, napirendet, feljegyzéseket és naptárat, stb. lehet tárolni (néha „digitális határidőnaplónak” is nevezik) (8470 10 00 alszám).

8473

A 8470 – 8472 vtsz. alá tartozó géphez kizárólag vagy elsősorban használt alkatrész és tartozék (a gép tárolására, szállítására szolgáló tok és hasonló kivételével)

A 8473 vtsz.-hoz tartozó HR Magyarázatban felsorolt alkatrészek és tartozékok mellett ide tartozik még:

1. mágneses fej Winchesterhez vagy vékonyréteg rendszer perifériális mágneslemezes adattároló egységhez, tartókarra szerelve vagy házba beépítve is;

▼B

2. adattároló szerkezet (ún. fej-lemez összeállítás (HDA/ Head, Disk Assembled)), amelyet lemezes tárolóegységekbe történő beépítésre szántak, és amelyek mereven a tartóorsóra erősített több mágneslemezből, író-olvasó fejjel felszerelt fejtartó karból, ellenőrző, hozzáférési és pozicionáló szerkezetből áll, mindez egyetlen, légmentesen zárt házban elhelyezve;
3. nyomtató- és írókazetták, amelyeket nyilvánvalóan cserélhető tartozékok formájában szereltek ki, és egyazon kazettában tartalmazznak nyomtató- és javítószalagot.

8473 21 10**Elektronikus részek**

Lásd a 8443 99 10 alszámhoz tartozó magyarázatot.

8473 29 10**Elektronikus részek**

Lásd a 8443 99 10 alszámhoz tartozó magyarázatot.

**8473 30 20 és
8473 30 80****A 8471 vtsz. alá tartozó gép alkatrésze és tartozéka**

Nem tartozik ezen alszámok alá az automatikus adatfeldolgozó gép billentyűzete saját házába beépítve (8471 60 60 alszám).

8473 30 20**Elektronikus részek**

Lásd a 8443 99 10 alszámhoz tartozó magyarázatot.

8473 30 80**A 8471 vtsz. alá tartozó gép alkatrésze és tartozéka**

Nem tartoznak ezen alszám alá a táblagépek vagy minitáblagépek tokjai – akár tartószerkezettel is – (4202 vtsz., vagy ha nincsen elülső fedlapjuk, alkotó anyaguk szerint). Az ilyen tokokat elsősorban a táblagépek vagy minitáblagépek hátlapjának, oldalainak és előlapjának megóvására tervezték, ezért nem tekinthetők a 8471 vtsz. alá tartozó gépek tartozékának, mivel nem szélesítik a táblagépek vagy minitáblagépek alkalmazási területét, és nem végeznek a gép fő műveletével (célműveletével) összefüggő meghatározott szolgáltatást sem.

8473 40 10**Elektronikus részek**

Lásd a 8443 99 10 alszámhoz tartozó magyarázatot.

8473 40 80**Más**

A címzőlemezek az ezen alszám alá tartozó típusa az a termék, amelyet címíró gépekben használnak, és amely tartalmazza a domborítás, gépelés vagy bélyegzés útján sokszorosítandó címeket. Következésképpen a kérdéses lemezek készülhetnek fémből vagy szintetikus anyagból, vagy lehetnek kartonból, stb. készült kis szerelt lapok (kártyák, stencilek) is.

Ide tartoznak az olyan címzőlemezek is, amelyek még nincsenek domborítva, gépelve vagy bélyegezve, feltéve, hogy azok felismerhetően címíró géphez tartozó címzőlemezek. Az ilyen típusú, papírból vagy kartonból készült áruk, azaz karton-keretre szerelt, és így címírógépbe behelyezhető kis stencilek azonban a 4816 vtsz. alá tartoznak.

▼ B

- 8473 50 20** **Elektronikus részek**
- Lásd a 8443 99 10 alszámhoz tartozó magyarázatot.
- 8474** **Föld, kő, érc vagy más szilárd halmazállapotú (beleértve a port vagy a pépet) ásványi anyag válogatására, osztályozására, rostálására, mosására, zúzására, őrlésére, keverésére vagy gyúrására szolgáló gép; szilárd ásványi fűtőanyag, kerámiapép, nem szilárd beton, gipsz vagy más ásványi por vagy pép tömörítésére, formálására vagy öntésére szolgáló gép; öntődei homokforma készítésére szolgáló gép**
- 8474 80 90** **Más**
- Ezen alszám alá tartoznak a 8474 vámtarifaszám alá tartozó anyagokból árucikkeket készítő 3D-nyomtatók.
- 8477** **Gumi- vagy műanyag-feldolgozó vagy ezen anyagokból termékeket előállító, az árucsoportban máshol nem említett gép**
- A 8477 vtsz-hoz tartozó HR Magyarázatban említett gépeken kívül ide tartozik még:
1. gumitalpak és sarkak eltávolítására szolgáló gép, amelyet a cipőipar használ ugyan, de nem bőr vagy szőrme feldolgozására szolgál;
 2. műanyaghabból, habgumiból, latexhabból és hasonló anyagból tömböket szalagkés vagy fűrészlap segítségével kivágó gép.
- 8479** **Ebben az árucsoportban másutt nem említett gép és mechanikus készülék egyedi feladatokra**
- 8479 40 00** **Sodrony- vagy kábelkészítő gép**
- Ezen alszám alá tartozik:
1. Zsineget, zsinórt, kötelet vagy kábelt textilszálakból készítő gép, úgymint:
 - a) kábelfonógép, amely két vagy több egyágú szálból összecsavarással kábelt készít (kábfonót);
 - b) kötél- vagy kábelcsavaró gép, amely két vagy több kábelből vastagabb kötelet vagy kábelt készít;
 - c) kombinált fonó és kábel vagy kötél csavaró gép, amelyet főként nehezebb zsinór és kisebb átmérőjű kötél vagy kábel készítésére használnak.

▼B

2. Gép és berendezés drótkötél és -kábel (nem elektromos kábel) készítésére, amely ugyanazon az elven működik, mint a fenti 1. pont alatt említett gépek és berendezések.
3. Elektromos kábeleket sodró vagy szigetelő gép és berendezés, axiális kábelt készítő gép.

Nem tartoznak ide a kábelfonás előtti műveleteket, pl. a fésülést, terjedelmesítést, dublázást, szálhúzást vagy fonást végző gépek, vagy a fonodában használt fonógépek; néhány ilyen gép fonalak összecsavásával finom zsinórok készítésére is használható (8445 vtsz.).

8479 89 97**Más**

Ide tartoznak:

1. az olyan garázsajtó nyitó rendszerek, amelyek mechanikus berendezések és billenős garázsajtók rádió-távírányítással történő automatikus nyitására és csukására szolgálnak. Ezeket a garázs mennyezetéhez rögzítik, és általában egy hajtóorsóval ellátott elektromos szervomotorból, csatlakozó sínes erőátviteli szerkezetből és egy, a garázsajtóhoz rögzített működtető karból állnak. A szervomotort kábel köti össze a rádiófrekvenciás vevőkészülékkel, amely bekapcsolja a szervomotor energiaellátását, amint megkapja az ellenőrző jelet a járműben lévő rádiófrekvenciás adókészüléktől. Az ilyen berendezések távirányításához szükséges adó- és vevőkészülékek azonban nem tartoznak ezen alszám alá, hanem jellegük szerint a 8526 vtsz. alá kell azokat osztályozni;
2. nyomtatott áramköri lapok gyártásához (papíralapú rétegelt lemezből, üvegszálal anyagból, kerámiából vagy más szigetelőanyagból készült nagyobb tábla megmunkálására és vágására) használt bizonyos eszközök és készülékek, úgymint:
 - a) kefék, illetve ultrahangos tisztítógép szigetelőanyag-táblák tisztítására;
 - b) hengerlő vagy öntőgép a fotoemulzió, a kötőanyag vagy a ragasztó szigetelőanyagból készült táblára történő felviteléhez;
3. nyomtatott áramköri lapok összeszerelésére szolgáló gépek aktív, passzív vagy összekötő elemek nyomtatott áramkörre történő szerelésre (alkatrész felrakó és beültető gép). Ezeket az alkatrészeket automatikusan vezetik a gépekhez szalagon. A gép pontosan, a tervezett helyre állítja be az alkatrészeket, és beépíti azokat a nyomtatott áramkörre. Miután az alkatrészeket beépítették, rögzítik azokat a nyomtatott áramkörre például forrasztással, érintkező kötéssel. A félvezető eszközök összeszerelésén kívül ezek a gépek képesek más alkatrészek hordozóanyagra történő felszerelésére is.

▼B

Nem tartoznak ezen alszám alá a kizárólag vagy elsősorban mesterséges félvezető kristályok és szilíciumlapkák, félvezető eszközök, elektronikus integrált áramkörök vagy síkképernyős megjelenítők (8486 vtsz.) gyártásához használt gépek és készülékek.

8481 Csap, csapszerelvény, szelep és hasonló készülék csőrendszerhez, kazán burkolathoz, tartályhoz, kádhoz vagy hasonlóhoz, beleértve a nyomáscsökkentő szelepet és a hőszabályozóval vezérelt szelepet

8481 10 05 Szűrővel vagy olajozóval felszerelve

Ide a különböző alkotórészekből álló termékek tartoznak, amelyek elvégzik a sűrített levegős rendszer szabályozásához szükséges funkciókat: a levegőszűrést (a szennyezések pl. víz, rozsda, kosz, stb. eltávolítását), a helyes üzemi nyomás beállítását, a kenést (a pneumatikus elemek zökkenőmentes működésének biztosítására).

Tipikus formájuk a következő:

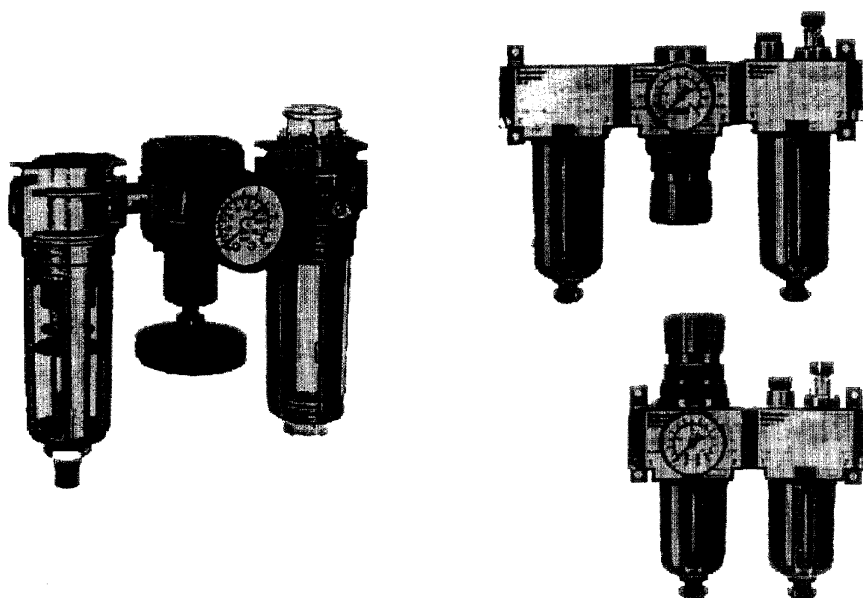

8486 Kizárólag vagy elsősorban félvezető rudak vagy szeletek, félvezető eszközök, elektronikus integrált áramkörök vagy síkképernyős megjelenítők gyártásához használt gépek és készülékek; az ezen árucsoporthoz tartozó Megjegyzések 9. C) pontjában említett gépek és készülékek; alkatrészek és tartozékok

Nem tartoznak e vámtarifaszám alá többek között a következők:

- a) a 85. árucsoporthoz tartozó Megjegyzések 5. pontjában meghatározottak szerint a nyomtatott áramköri lapok gyártásához használt gépek és készülékek;
- b) a lapkák vagy az integrált áramkörök elektromos mérésekkel végzett vizsgálatára, hibáik észlelésére és megkeresésére használt elektromos gépek és eszközök, beleértve azokat is, amelyek a hiba megjelölésére vagy a megvizsgált termékek megfelelő tárolóba irányítására alkalmas eszközzel vannak felszerelve (90. árucsoport).

▼B**8486 20 00 Gépek és készülékek félvezető eszközök vagy elektronikus integrált áramkörök gyártásához**

Lásd a 8456 vámtarifaszámhoz tartozó HR Magyarázat harmadik bekezdését.

A 8486 vámtarifaszámhoz tartozó HR Magyarázat B részében említett gépeken kívül ezen alszám alá tartoznak:

1. a félvezető lapkák előrajzolásához vagy bemetszéséhez használt munkagépek;
2. a félvezető lapkák gyors felmelegítésére használt készülékek;
3. a bármilyen anyagot anyagleválasztással megmunkáló szerszámgépek, ha lézer- vagy más, fény- vagy fotonugaras eljárással működnek;
4. nyomtatott vagy mosott szigetelő hordozóanyag szárítására szolgáló és félvezető lapkák folyamatos szárítására szolgáló készülékek.

8486 40 00 Az árucsoporthoz tartozó Megjegyzések 9. C) pontjában meghatározott gépek és készülékek

A 8486 vámtarifaszámhoz tartozó HR Magyarázat D részében említett gépeken kívül ezen alszám alá tartoznak:

1. automatikus, szalagra rögzített alkatrészeket beültető gépek félvezető eszközök vagy elektronikus integrált áramkörök összeszerelésére;
2. mintaelőállító készülékként használt fényképezeti kamerák, amelyeket arra használnak, hogy fotoemulzióval bevont hordozóanyagokon maszkolást vagy hajszálkereszteket hozzanak létre;
3. mintaelőállító készülékként használt jelölőeszközök, amelyeket arra használnak, hogy fotoemulzióval bevont hordozóanyagokon maszkolást vagy hajszálkereszteket hozzanak létre;
4. hibrid integrált áramkörök gyártásához (kerámiából és más szigetelőanyagból készült nagyobb tábla megmunkálására és vágására) használt bizonyos eszközök és készülékek, úgymint:
 - a) kefés, illetve ultrahangos tisztítógépek a szigetelőanyag-táblák tisztításához;
 - b) hengerlő vagy öntőgépek a fotoemulzió, a kötőanyag vagy a ragasztó szigetelőanyagból készült táblára történő felviteléhez.

▼B85. *ÁRUCSOPORT***ELEKTROMOS GÉPEK ÉS ELEKTROMOS FELSZERELÉSEK ÉS EZEK ALKATRÉSZEI; HANGFELVEVŐ ÉS -LEJÁTSZÓ, TELEVÍZIÓS KÉP- ÉS HANGFELVEVŐ ÉS -LEJÁTSZÓ KÉSZÜLÉKEK ÉS EZEK ALKATRÉSZEI ÉS TARTOZÉKAI****8501 Elektromotor és elektromos generátor (az áramfejlesztő egység [aggregát] kivételével)**

E vtsz. alá tartoznak az elektromos rotációs ablaktörő motorok, ablaktörő kar vagy lapát nélkül, de olyan megfelelő áttételi mechanizmus a (homlokfogaskerék és lengő mozgást végző összekötő rúd), amely a forgó mozgást lengővé alakítja.

8502 Elektromos áramfejlesztő egység (aggregát) és forgó áramátalakító

A 8502 vtsz.-hoz tartozó HR Magyarázat (I) és (II) részében felsorolt elektromos gépek mellett ezen vtsz. alá tartozik a kaszkád átalakító, a Ward-Leonard egység és a rotációs fáziseltoló berendezés.

8502 39 20 Turbógenerátor

A turbógenerátorokat közvetlenül gáz- vagy gőzturbina hajtja. Ezeknek tömör, hengeres forgórészük van hosszirányú hornyokkal, amelyekbe indukciós tekercseket szereltek. A rotor készülhet egyetlen darabból vagy több tömör szelvényből is állhat.

A turbógenerátorok általában léghűtésesek, de a nagy teljesítményűeket hidrogénnel hűtik.

8503 00 Kizárólag vagy elsősorban a 8501 vagy 8502 vtsz. alá tartozó gépek alkatrészei

Nem tartozik e vtsz. alá az elektromotorok mellékáramkörü lapja (8536 vtsz.).

8504 Elektromos transzformátor, statikus áramátalakító (pl. egyenirányító) és induktor

A 8504 vtsz.-hoz tartozó HR Magyarázatban felsorolt termékeken kívül e vtsz. alá tartozik:

1. állítható transzformátor (pl. csúszkás transzformátor) és feszültségszabályozó transzformátor;
2. meződiszperziós transzformátor fénycsövekhez;
3. speciális transzformátor adatátvitelhez;
4. kiegyenlítő tekercs;
5. kimeneti tekercs;
6. csillapító fojtótekercs;

▼B

7. mozgatható magvú tekercs az induktancia változtatásához;
8. fojtótekercs elektromos kisülési lámpákhoz és csövekhez;
9. pupincséve;
10. Godefroy tekercs;
11. stabilizált áramforrás (egyenirányító feszültség szabályzóval).

E vtsz. alá tartoznak a szelén egyenirányítók egyrétegű (főleg szelénlapok) vagy többretegű változatban is.

Nem tartoznak azonban e vtsz. alá az olyan szilícium vagy germánium egykristály egyenirányítók, amelyek elkülönült elemeket (például az egyenirányító diódák) vagy integrált áramköröket, különösen mikroáramköröket képeznek, hűtő- vagy szigetelő, stb. berendezéssel felszerelve sem. Az árucsoporthoz tartozó Megjegyzések 8. pontja alapján az ilyen alkatrészeket a 8541 vtsz. vagy a 8542 vtsz. határozza meg (lásd az árucsoporthoz tartozó Megjegyzések 2. pontját is).

Nem tartozik e vtsz. alá továbbá:

- a) átkapcsoló többszörös kimenetű transzformátorhoz (8536 vtsz.);
- b) egyenirányító lámpa, cső és szelep, mint pl. a fanotron (gáztöltésű egyenirányító cső), a tiratron, az ignitron és a nagyfeszültségű egyenirányító cső röntgen berendezésekhez (8540 89 00 alszám);
- c) a 9032 vtsz. alá feszültség szabályozó.

8504 40 30**Távközlési berendezésekhez, automatikus adatfeldolgozó gépekhez és azok egységeihez**

Ezen alszám alá tartoznak a távközlési berendezésekhez vagy automatikus adatfeldolgozó gépekhez és azok egységeihez használt statikus áramátalakítók, amelyek:

— általában tartalmaznak stabilizáló áramkört;

— tipikus kimeneti feszültségük pl. 3,3, 5, 12, 24, 48 vagy 60 V.

A távközlési berendezésekhez vagy automatikus adatfeldolgozó gépek áramforrásaihoz és azok egységeihez használt statikus áramátalakítók arra szolgálnak, hogy például a hálózati váltóáramot (AC) átalakítsák a szükséges egyenárammá (DC).

Automatikus adatfeldolgozó gépekhez használva az úgynevezett Szünetmentes Tápegység (UPS) áramszünet esetén is biztosítja az energiaellátást („energia rendben” jelzéssel), így megakadályozza az adatvesztést.

8504 90 05**Elektronikus szerelvények a 8504 50 20 alszám alá tartozó gépekhez**

Az „elektronikus részek” meghatározását lásd a 8443 99 10 alszámhoz tartozó magyarázatban.

▼ **B****8504 90 91 Elektronikus szerelvények a 8504 40 30 alszám alá tartozó gépekhez**

Az „elektronikus részek” meghatározását lásd a 8443 99 10 alszámhoz tartozó magyarázatban.

8505 Elektromágnes; állandó mágnes és olyan áru, amely mágnesezés után állandó mágnessé válik; elektro- vagy állandó mágneses tokmány, befogó és hasonló munkadarab-befogó szerkezet; elektromágneses tengelykapcsoló, kuplung és fék; elektromágneses emelőfej**8505 90 29 Más**

Ezen alszám alá tartoznak a személygépkocsik ajtajára szerelt és a központi ajtózárszer részét képező elektromos működésű mágnesek is. Az ilyen rendszerek összeköttetésben állnak a jármű energiaellátásával és egy, a rendszerhez tartozó elektromos ellenőrző szerkezetből származó ellenőrző jel segítségével aktiválhatók. Ha a jármű valamely ajtaját kézi erővel nyitják vagy zárják, a többi ajtó egyidejűleg elektromágneses úton nyílik vagy záródik.

Nem tartozik azonban ezen alszám alá a szolenoiddal működtetett befecskendező szelep szikragyújtású vagy kompressziós gyújtású belső égésű, dugattyús motorhoz, a szeleptest és a szeleptű, amelyeket, esettől függően mágneses tekerccsel, illetve mágneses zárral szereltek fel (8409 91 00 vagy 8409 99 00 alszám).

8506 Primer elem és primer telep (galvánelem)**8506 10 11 Hengeres**

A hengeres elemek keresztmetszete kör alakú. Pozitív és negatív pólusuk az ellenkező végükön található. A hengeres elemek hossza nagyobb, mint az átmérőjük:

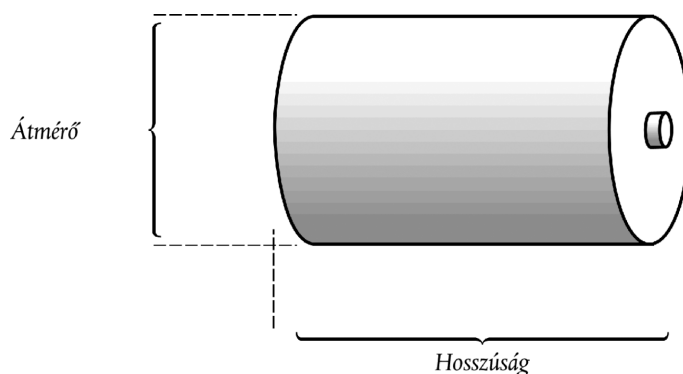
**8506 10 91 Hengeres**

Lásd a 8506 10 11 alszámhoz tartozó magyarázatot.

8506 50 10 Hengeres

Lásd a 8506 10 11 alszámhoz tartozó magyarázatot.

▼ B**8506 50 30****Gombelem**

A gombelemek magassága egyenlő vagy kisebb, mint az átmérőjük:

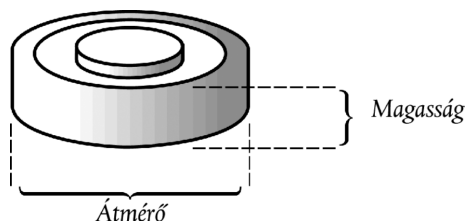
**8507****Elektromos akkumulátorok, beleértve ezek akár téglalap (beleértve a négyzet) alakú elválasztólemezeit is****8507 20 20 és
8507 20 80****Más ólom-sav akkumulátor**

A dugattyús motorok indításához használt akkumulátorok kivételével (lásd a 8507 10 20 és 8507 10 80 alszámokat), ezen alszámok alá tartoznak a 8507 vtsz-hoz tartozó HR Magyarázat harmadik bekezdés 1. pontjában említett elektromos ólom-sav akkumulátorok.

Ezeket az akkumulátorokat pl. elektromos járművek meghajtására és távközlési állomások energiaellátására használják.

**8507 30 20 és
8507 30 80****Nikkel-kadmium akkumulátor**

Az ezen alszámok alá tartozó akkumulátorokat elsősorban biztonsági bányáslámpákban és gyakran szárazelemek helyettesítésére használják olyan készülékekben, mint a hordozható rádiók, televízió-készülékek, villanyborotvák és más elektromos berendezések.

8507 80 00**Más akkumulátor**

Ezen alszám alá tartoznak az ezüst-cink és az ezüst-kadmium akkumulátorok.

**8507 90 30 és
8507 90 80****Alkatrész**

Nem tartoznak ezen alszámok alá az akkumulátor-alkatrészek összekötő elemei (8536 90 95 alszám).

8509**Elektromechanikus háztartási készülékek beépített elektromotorral, a 8508 vtsz. alá tartozó porszívók kivételével****8509 80 00****Más készülék**

Ezen alszám alá tartoznak az elektromos manikűr- és pedikűrkészülékek beépített elektromotorral, amelyeket a készülékhez tartozó kábellel csatlakoztatnak az elektromos hálózathoz.

▼B

8510	Villanyborotva, hajnyíró gép és szőreltávolító készülék beépített elektromotorral
8510 10 00	Borotva A hajvágóval felszerelt borotva ezen alszám alá tartozik.
8511	Elektromos gyújtó- vagy indítókészülék szikragyújtású vagy kompressziós gyújtású, belső égésű motorhoz (pl. gyújtómágnes, mágnesdinamó, gyújtótekerics, gyújtógyertya és izzófej, indítómotor); generátor (pl. dinamó, alternátor) és az ilyen motorhoz használt árammegszakító
8511 40 00	Indítómotor és kettős funkciójú indítógenerátor Az ezen alszám alá tartozó berendezések általában 6, 12 vagy 24 V-os feszültségről üzemelnek, és a motorhoz speciális toldalékkal kapcsolódnak. Ezen alszámok alá tartozik: <ol style="list-style-type: none">1. a csúszóarmatúrás, a csúszóérintkezős, a csavarmozgású indítómotor, valamint a toló kerekes és csavarmozgású indítómotor;2. az a berendezés, amely egyetlen egységben tartalmazza egy indítómotor és egy generátor kombinációját.
8512	Elektromos világító- vagy jelzőkészülék (a 8539 vtsz. alá tartozó kivételével), ablaktörlő, jegesedésgátló és páramentesítő készülék kerékpárhoz vagy gépjárműhöz
8512 30 10	Gépjárműhöz használt riasztóberendezés Lásd a 8512 vámtarifaszámhoz tartozó HR Magyarázat második bekezdése (11) pontját.
8512 90 90	Más Ezen alszám alá tartozik a fényszórók kerete és reflektora és az elektromos ablaktörlők karja lapáttal is. Nem tartoznak azonban ezen alszám alá a lámpafoglalatok (8536 61 10 vagy 8536 61 90 alszám).
8514	Ipari vagy laboratóriumi elektromos kemence és kályha (indukciós vagy dielektromos veszteség alapján működő is); indukciós vagy dielektromos veszteség alapján működő más ipari vagy laboratóriumi berendezés anyagok hőkezelésére



8514 20 80	<p>Dielektromos kemence és kályha</p> <p>Mikrohullámú sütők éttermekben, étkezdékben stb. történő használatra szánt típusa, amelyek a 8516 vtsz. alá tartozó háztartási készülékektől kimenő teljesítményükben és sütőkapacitásukban eltérnek. A több mint 1 000 W kimenő teljesítményű vagy a 34 literet meghaladó sütőtérrel rendelkező sütőket ipari felhasználásra szánt készülékeknek kell tekinteni. A grillel vagy más típusú sütővel közös házba egybeépített mikrohullámú sütők esetén az említett kimenő teljesítmény csak a mikrohullámra vonatkozik. Az ilyen kombinált készülékek besorolását nem befolyásolja a sütőtérre vonatkozó fenti korlátozás.</p> <p>A legfeljebb 1 000 W kimenő teljesítményű és a legfeljebb 34 liter sütőtérrel rendelkező mikrohullámú sütőket háztartási felhasználásra szánt készülékeknek kell tekinteni (8516 vtsz.).</p>
8516	<p>Elektromos átfolyásos vagy tárolós vízmelegítő és merülőforraló; helyiségek fűtésére szolgáló, elektromos lég- és talajmelegítő készülék; elektrotermikus fodrászati készülék (pl. hajszárító, sütővas, sütővas-melegítő) és kézzárító készülék; villanyvasaló; más elektrotermikus háztartási készülék; elektromos fűtőellenállás a 8545 vtsz. alá tartozó kivételével</p>
8516 10 11 és 8516 10 80	<p>Elektromos átfolyásos vagy tárolós vízmelegítő és merülőforraló</p> <p>Ezen alszámok alá tartozik:</p> <ol style="list-style-type: none"> 1. a mind átfolyásos, mind tárolós üzemmódban működő vízmelegítő; 2. a csupán forró vizet vagy forró vizet és alacsony nyomású gőzt egyszerre előállító elektromos vízmelegítő (bojler). <p>Nem tartoznak ezen alszámok alá az elektromos fűtésű gőzfejlesztők és a „túlhevítő vízkazánok” (8402 vtsz.), valamint a központi fűtés céljára szolgáló elektromosan fűtött elektromos kazánok (8403 vtsz.).</p>
8516 21 00 – 8516 29 99	<p>Helyiségek fűtésére szolgáló, elektromos lég- és talajmelegítő készülék</p> <p>Ezen alszámok alá tartozik:</p> <ol style="list-style-type: none"> 1. elektromos fűtőberendezések szaunákhoz; 2. a telepről működő készülék gépjárműveken lévő ajtózárok a zárban lévő fűtőelem segítségével történő jégmentesítésére és felmelegítésére. E kis hordozható szerkezetekbe beépíthetnek egy, a 8513 vtsz. alá tartozó lámpát a munkatér megvilágítására.
8516 50 00	<p>Mikrohullámú sütő</p> <p>Lásd a 8514 20 80 alszámhoz tartozó magyarázatot.</p>

▼B

8516 60 10	<p>Tűzhely (legalább egy sütővel és egy főzőlappal)</p> <p>A tűzhely legalább egy főzőlapból és egy sütőből áll (amelyben lehet mikrohullámú egység vagy grill is).</p>
8516 79 70	<p>Más</p> <p>A 8516 vámtarifaszámhoz tartozó HR Magyar- zat (E) részének (5)–(20) pontjában felsorolt berendezé- seken kívül ezen alszám alá tartozik:</p> <ol style="list-style-type: none"> 1. a szauna infravörös fűtőtestekkel (különálló cellák); 2. a lábmelegítő lap; 3. az elektromos fűtésű kaptafa; 4. a kontaktlencse-tisztító berendezés, amely két elektromos fűtésű, csavaros tetejű, a kontaktlencse tárolására és a tisztítófolyadék melegítésére szolgáló kis tartóból áll.
8516 80 20 és 8516 80 80	<p>Elektromos fűtőellenállás</p> <p>Ezen alszámok alá tartoznak a huzalok, kábelek, szalagok és hasonlóak amelyek szigeteltek, és a fűtőmennyezet, falak, csövek, szállítótartályok, stb. számára fűtést biztosítanak.</p> <p>Nem tartoznak azonban ezen alszámok alá az olyan berendezésrészekhez csatlakozó fűtőellenállások, mint pl. a vasaló alaplappja és az elektromos tűzhely főzőlapja (8516 90 00 alszám).</p>
8517	<p>Távbeszélő-készülékek, beleértve a mobiltelefon-hálózatokhoz vagy más vezeték nélküli hálózatokhoz való készülékeket; hang, képek vagy más adatok továbbítására vagy vételére szolgáló más készülékek, beleértve a vezetékes vagy vezeték nélküli hálózatok (helyi- vagy nagy kiterjedésű hálózat) távközlési berendezéseit a 8443, 8525, 8527 vagy 8528 vtsz. alá tartozó, továbbításra vagy vételre szolgáló készülékek kivételével</p>
8517 12 00	<p>Mobiltelefon-hálózatokhoz vagy más vezeték nélküli hálózatokhoz való távbeszélők</p> <p>Lásd a 8517 vtsz-hoz tartozó HR Magyar- zat I. rész (B) pont- ját.</p> <p>Ezen alszám alá tartoznak a mobiltelefon-hálózatokhoz való távbeszélők, az úgynevezett „mobiltelefonok”.</p> <p>A „mobiltelefonok” a következő jellemzőkkel rendelkeznek:</p> <ul style="list-style-type: none"> — zsebméretűek, vagyis teljesen összecsuksva méretük nem haladja meg a 170 mm × 100 mm × 45 mm-t, — külső áramforrás nélkül is képesek a működésre,

▼B

- a hangkommunikációt lehetővé tevő hangtovábbítás és -fogadás érdekében mikrofonnal, valamint fülhallgatóval és/vagy hangszóróval is rendelkeznek, akár beépített formában, akár a „mobiltelefonnal” együtt bemutatott, levehető headset formájában,
- más összetevőket is magukban foglalnak, mint például olyan telefonerősítőt és -antennát, amely a 8517 61 alszám alá tartozó bázisállomásokból álló hálózaton belül, a mobiltelefonálásra fenntartott frekvenciasávokon kétirányú, rövid hatótávolságú hangtovábbítást tesz lehetővé,
- mobiltelefon-hálózaton keresztül telefonos kommunikációra képesek, amennyiben különféle típusú (fizikai vagy szoftveres), aktivált előfizető-azonosító modullal (SIM) vannak felszerelve. Segélykérő hívások lebonyolítását SIM nélkül is lehetővé tehetik.

A „mobiltelefonoknak” más funkciói is lehetnek, például rövid szöveges üzenetek (SMS) és multimédiás üzenetek (MMS) fogadása és küldése; e-mail; csomagkapcsolat az internet eléréséhez; helymeghatározó jelzések küldése és fogadása; navigálás, útvonalkövetés, térképek, azonnali üzenetküldés, internetprotokoll-alapú hangátvitel (VOIP); digitális személyi asszisztens (PDA); játékok; rádió- vagy televíziójelek vétele; hangok és képek készítése, felvétele és lejátszása, megjelenítése.

E kiegészítő funkcióktól függetlenül a fent felsorolt valamennyi tulajdonságnak megfelelő mobiltelefonok fő funkciója általánosságban a mobiltelefonálás. Ilyen eset például, amikor a telefonfunkció elsőbbséget élvez az összes többi funkcióval szemben, beleértve azt, amikor az igénybe vett másodlagos funkciótól függetlenül a telefon általában jelzi a felhasználónak a bejövő hívásokat.

8517 18 00**Más**

A 8517 vtsz-hoz tartozó HR Magyarázat I. (A) részében leírt távbeszélőkészülékeken kívül ezen alszám alá tartozik a nyomógombos telefonkészülék beépített mágnes kártyaleolvasóval, adatkijelzővel, mikroprocesszort, néhány adattárolót tartalmazó elektronikus áramköri kártyával, órával és modulátorral/demodulátorral (modemmel). Ezeket a berendezéseket nem csupán távbeszélő-készülékként lehet alkalmazni, hanem (pl. szupermarketekben) mint adatterminált is pl. mágneskártyák vagy csekkek ellenőrzésére vagy a forgalmi adatok telefonvonalon automatikus adatfeldolgozó gépekhez történő továbbítására.

8517 62 00

Hang, képek vagy más adatok vételére, átalakítására és továbbítására vagy helyreállítására szolgáló gépek, beleértve a kapcsoló- és útvonalválasztó berendezéseket

Ezen alszám alá két gépcsoport tartozik:

1. a hangok, képek vagy más adatok vételére, átalakítására és továbbítására használt berendezések;

▼B

2. a hangok, képek vagy más adatok helyreállítására szolgáló berendezések.

Ezen gépek közé tartoznak:

1. a hálózati csatolókartyák;
2. a modemek;
3. a jelismétlők (repeater);
4. a hálózati elosztók (hub);
5. a hidak (bridge), ideértve a kapcsolókat is (switch);
6. az útvonalválasztók (router).

Ezen alszám alá tartoznak az olyan berendezések is, amelyek a továbbításhoz és a vételhez szükséges összes alkatrészt egy házban vagy tárolóban tartalmazzák. Ez a helyzet például a kézi adó-vevő („walkie-talkie”) esetében, amely tartalmazza a működéséhez szükséges telepeket vagy akkumulátorokat, vagy az adó-vevő készülékkel együtt a tápegységet, ami egyébként különálló lenne, és a készülékhez csak kábellel csatlakozna.

Ezen alszám alá tartoznak az olyan egységek is, amelyekben az adó és a vevő alkatrészek különböző bútordarabokban vagy házakban találhatóak, feltéve, hogy funkcionális egységet alkotnak. Ahhoz, hogy funkcionális egységnek legyen tekinthető, az adó-vevő készülékeket egymás közelében kell elhelyezni (pl. ugyanabban az épületben vagy ugyanazon a járművön) és rendelkezniük kell néhány közös alkatrésszel, mint pl. az antenna.

Ezen alszám alá tartozik az a kizárólag, vagy elsősorban mobilhálózatokhoz való telefonkészülék (mobiltelefon) számára készült úgynevezett vezeték nélküli „headset” is, amely fülre akasztva kéz használata nélkül is működtethető. Az eszköz a felhasználó számára lehetővé teszi a telefon funkcióinak irányítását – hívás fogadása, a hívás megszakítása és a tárcsázás (például az utolsó hívás megismétlése) – a mobiltelefontól számított, körülbelül 10 méteres távolságon belül, illetve módot biztosít a fülhallgató hangerejének szabályozására. Az ilyen fülhallgató készülékek rádió adó-vevőt tartalmaznak, amely vezeték nélküli technológia alkalmazásával teremt kapcsolatot a mobiltelefonnal, például „Bluetooth”.

8517 69 10

Videotelefon

Lásd a 8517 vtsz-hoz tartozó HR Magyarázat II. rész (C) pontját.

Ezen alszám alá tartoznak a zártláncú televíziós-rendszerek is, amelyek egy kamerából, több hívógombbal ellátott táblából és egy vagy több monitorból állnak, melyeket a kommunikációs központhoz és a különböző elemek összekötését szolgáló koaxiális kábelhez kapcsolnak, a kiskereskedelemben szokásos kiszerelt készletben bemutatva.

Az ezen alszám alá tartozó termékeket kombinálhatják egy elektromos ajtónyitóval, egy jelzőberendezéssel vagy egy fényforrással is.

▼B**8517 69 30 Rádiótelefon- vagy rádiótávíró-vevő készülék**

Ezen alszám alá tartoznak:

1. a rögzített vevőkészülékek (azokat is ideértve, amelyeket elsősorban nagy berendezésekben használnak) és különleges eszközök, mint például a titkosítást szolgáló eszközök (pl. spektruminverterek); bizonyos „többutas vevőnek” nevezett vevőkészülékek többféle vételi technikát alkalmaznak az elhalkulás elkerülése érdekében;
2. gépjárművek, hajók, repülőgépek, vonatok, stb. rádiótelefon-vevő készülékei;
3. a személyzet tagjainak helyét rádiótávírók módszerrel meghatározó rendszerek vevőkészülékei;
4. a több nyelven folyó konferenciák szinkrontolmácsolásához használt rádióvevő-készülékek;
5. speciális vevőkészülékek hajók, repülőgépek stb. vészjeleinek vételéhez;
6. telemetrikus jeleket vevő készülékek;
7. „fax” rádiótávíró készülék dokumentumok, újságok, tervek, üzenetek stb. másolatának fényérzékeny papíron történő vételére.

8517 69 90 Más

Ezen alszám alá tartoznak:

1. a rögzített adókészülékek. Bizonyos típusok, amelyeket elsősorban nagy berendezésekben használnak, különleges eszközöket, mint például titkosítást szolgáló (pl. spektruminverterek) és multiplex (egyidőben kettőnél több üzenet küldését lehetővé tévő) eszközöket is magukba foglalnak;
2. gépjárművek, hajók, repülőgépek, vonatok, stb. rádiótelefon-adó készülékei;
3. a személyzet tagjainak helyét rádiótávírók módszerrel meghatározó rendszerek adókészülékei;
4. a több nyelven folyó konferenciák szinkrontolmácsolásához használt rádióadó-készülékek;
5. automatikus adókészülékek hajók, repülőgépek stb. vészjeleinek sugárzásához;
6. „fax” rádiótávíró készülék dokumentumok, újságok, tervek, üzenetek stb. másolatának továbbítására;
7. telemetrikus jeleket sugárzó készülékek.

8518

Mikrofon és tartószerkezete; hangszóró, dobozba szerelve is; fejhallgató és fülhallgató, mikrofonnal összeépítve is, valamint egy mikrofonból és egy vagy több hangszóróból álló egység; hangfrekvenciás elektromos erősítő; elektromos hangerősítő egység

▼B

E vámtarifaszám alá tartoznak a külön bemutatott vezeték nélküli mikrofonok, fejhallgatók, fülhallgatók és hangszórók, kombinálva is.

Nem tartozik ide:

1. vezetékes távbeszélőhöz tartozó, külön bemutatott zsinór nélküli telefonkagyló (lásd a 8517 62 alszámhoz tartozó HR Magyarázatot);
2. külön bemutatott, tárcsázási lehetőséget is biztosító vezeték nélküli „headset” (egy fejhallgató és egy mikrofon kombinációja) (lásd a 8517 62 00 alszámhoz tartozó magyarázatot).

8519	Hangfelvevő- vagy hanglejátszó készülék
8519 81 15	Zsebméretű kazettalejátszó Az ilyen berendezések méreteinek meghatározásakor a 85. árucsoporthoz tartozó Alszámos megjegyzés 1. pontját kell alkalmazni és csak a készülék ház méreteit kell figyelembe venni; a kiálló részeket, mint pl. a szabályzó gombokat, zárószerveket és biztonsági kapcsokat, figyelmen kívül kell hagyni.
8519 81 35	Más Nem tartoznak ezen alszám alá az olyan hanglejátszó készülékek, ún. „MP3 lejátszók”, amelyek optikai adathordozót használnak, és olyan eszközöket tartalmaznak, amelyekkel aktiválásával szoftveres úton rádióműsor jelek foghatóak (8527 vtsz.).
8519 81 45	Más A 8519 81 35 alszámhoz tartozó magyarázat értelemszerűen alkalmazandó.
8519 81 95	Más A 8519 81 35 alszámhoz tartozó magyarázat értelemszerűen alkalmazandó.
8522	Kizárólag vagy elsősorban a 8519 – 8521 vtsz. alá tartozó készülékek alkatrésze és tartozéka
8522 90 41 és 8522 90 49	Elektronikus egység Lásd a 8443 99 10 alszámhoz tartozó magyarázatot.
8523	Lemez, szalag, szilárd, állandó nem felejtő tároló eszközök, „intelligens kártyák” és más adathordozók hang vagy más jel rögzítésére, rögzített is, beleértve a matricát és a mesterlemezt lemezek gyártásához, a 37. árucsoportba tartozó termékek kivételével Ha az e vámtarifaszám alá tartozó adathordozókat más árucikkekkel együtt mutatják be, a következő besorolási elveket kell alkalmazni:

▼B

1. ha az adathordozók és a más árucikkek a 3. b) általános értelmezési szabály szerint a kiskereskedelembe szokásos kiszerelt készletet képeznek, a készletet az említett szabály alkalmazásával kell besorolni, vagy
2. ha az adathordozók és a más árucikkek nem képeznek a 3. b) általános értelmezési szabály szerint a kiskereskedelembe szokásos kiszerelt készletet, az adathordozókat megfelelő alszámuk alá kell besorolni.

8523 21 00 Mágneses csíkot tartalmazó kártyák

Ezen alszám alá tartoznak az olyan nyomtatott anyagok is, mint pl. az utazásra szóló jegyek és beszállókártyák, amelyek egy vagy több mágnescsíkot tartalmaznak.

8523 29 15 Felvételt nem tartalmazó

Ezen alszám alá tartozik az olyan szalag is, amelyet használat előtt még méretre kell vágni.

8523 41 10 Lemez lézerolvasó rendszerhez, felvevőkapacitása legfeljebb 900 megabyte, a törölhető kivételével

Ezen alszám alá tartoznak az írható kompakt lemezek (CD-R).

A CD-R-ek általában színtelen, átlátszó, 1,2 mm vastagságú polikarbonátból készülnek. A felső oldal bevonata visszaturbórozódó, arany vagy ezüst színű réteg, és nyomtatható. Az alsó oldal festékréteg és védőréteg fedí. Átmérőjük 8 vagy 12 cm vagy lehetnek kártyaformájúak is.

Felvevőkapacitásuk író/olvasó készülékkel és a megfelelő lemezíró szoftverrel ellenőrizhető.

Noha e lemezek az adatrögzítés egy vagy több lépésben is történhet, a rögzített adatok nem törölhetőek.

8523 41 30 Lemez lézerolvasó rendszerhez, felvevőkapacitása meghaladja a 900 megabyte-ot, de legfeljebb 18 gigabyte, a törölhető kivételével

Ezen alszám alá tartoznak az írható digitális sokoldalú lemezek (DVD -/+R).

A 8523 41 10 alszám alá tartozó CD-R-ekkel ellentétben a DVD-/+R-ek két, egyenként 0,6 mm vastagságú, egymásra ragasztott polikarbonát rétegnél állnak. E fizikai különbség a lemez külső peremének vizsgálatával azonosítható. A lemezek átmérője 8 vagy 12 cm.

Felvevőkapacitásuk író/olvasó készülékkel és a megfelelő lemezíró szoftverrel ellenőrizhető.

Noha e lemezek az adatrögzítés egy vagy több lépésben is történhet, a rögzített adatok nem törölhetőek.

▼ B**8523 41 90****Más**

Ezen alszám alá tartozik:

1. olyan optikai lemezek, amelyekről a felvett adatok törölhetők és amelyekre új adatok rögzíthetők [„újraírható kompakt lemezek (CD-RW), és „újraírható digitális sokoldalú lemezek” (DVD-/RW)]. E lemezeket az automatikus adatfeldolgozó gép lemezíró szoftvere azonosítja;
2. az újraírható DVD-RAM és a „minilemez”, mindkettőt többnyire kazettába helyezik.

8523 52 00**Intelligens („smart”) kártyák**

Lásd a 8523 vtsz-hoz tartozó HR Magyarázat (C) pont, (2) bekezdését.

Ezen alszámok alá tartoznak az elektronikus közelségi kártyák/címkék is, általában egy tekercsből, ami a leolvasókészüléktől kapott jel hatására aktiválódik és feszültséggel lát el egy mikroáramkört, egy kódgenerátorból, ami a tekercsből érkező jel hatására adatot állít elő, és egy jeladó antennából állnak.

8525

Rádió- vagy televízióműsor-adókészülék, -vevőkészülékkel vagy hangfelvevő vagy -lejátszó készülékkel egybeépítve is; televíziós kamerák (felvevők), digitális fényképezőgépek és videokamera-felvevők

E vámtarifaszám alá tartozik a hőképes kamera infravörös képfelvevővel, mely felveszi a hősugárzást és azt képpé alakítja, amely mutatja az egyes felületek vagy tárgyak hőmérsékletét a szürke különböző árnyalataiban vagy különböző színekben, de nem képes hőmérséklet mérésére vagy a mért érték számjegyekben történő kifejezésére.

8525 60 00**Vevőkészüléket is tartalmazó adókészülék**

Ezen alszám alá tartoznak azok az egységek is, amelyek esetében az adó és a vevő egység külön házban vagy bútorokban nyert elhelyezést, feltéve, hogy egy funkcionális egységet képeznek. Ahhoz, hogy funkcionális egységnek legyen tekinthető, az adó-vevő készüléket egymás közelében kell elhelyezni (pl. ugyanabban az épületben vagy ugyanazon a járművön) és rendelkezniük kell néhány közös elemmel mint pl. az antenna.

**8525 80 11 –
8525 80 99**

Televíziós kamerák (felvevők), digitális fényképezőgépek és videokamera-felvevők

Lásd a 8525 vtsz-hoz tartozó HR Magyarázat (B) részét.

Nem tartozik ezen alszámok alá a gyengénlátók számára készült elektronikus olvasóberendezés (lásd a 8543 70 90 alszámhoz tartozó magyarazatot).

▼B**8525 80 30****Digitális fényképezőgép**

Az ezen alszám alá tartozó összes digitális fényképezőgép alkalmas állókép rögzítésére – vagy a belső tárolóeszközére, vagy pedig cserélhető adathordozóra. Az ezen alszám alá tartozó fényképezőgépek legtöbbjének kialakítása a hagyományos fényképezőgépekét követi.

Azokat a digitális fényképezőgépeket, amelyek csak állóképet tudnak rögzíteni, továbbra is ez alá az alszám alá kell besorolni.

Az ezen alszám alá tartozó fényképezőgépek folyamatos videofelvételek rögzítésére alkalmas videókészítési lehetőséggel is rendelkezhetnek.

Ha azonban az ilyen típusú készülékek – a maximális tárolókapacitás kihasználásával – megszakítás nélkül legalább 30 percen át, másodpercenként 23 darab (vagy annál több) 800 x 600 pixel (vagy annál nagyobb) felbontású képkockából álló videofelvételek rögzítésére alkalmasak (függetlenül attól, hogy a felvett képek rögzítése elkülönített, egyenként 30 percnél rövidebb időtartamú fájlokban történik-e), akkor minden esetben a 8525 80 91 vagy a 8525 80 99 alszám alá kell besorolni.

Ha a fenti kritériumok közül egy vagy több nem teljesül, a készüléket a XVI. áruosztályhoz tartozó Megjegyzések 3. pontjának alkalmazásával kell besorolni (lásd még: a Bizottság 458/2014/EU végrehajtási rendeletét).

A 8525 80 91 és a 8525 80 99 alszám alá tartozó videokamera-felvevőkkel ellentétben számos digitális fényképezőgép (videokamera üzemmódban használva) nem ajánlja fel a ráközelítési funkció használatát videofelvétel rögzítése közben. Tárolókapacitástól függetlenül egyes fényképezőgépek egy bizonyos idő elteltével automatikusan leállítják a mozgókép felvételét.

**8525 80 91 és
8525 80 99****Videokamera-felvevők**

Az ezen alszámok alá tartozó összes videokamera-felvevő alkalmas folyamatos videofelvételek rögzítésére – vagy a belső tárolóeszközére, vagy pedig cserélhető adathordozóra.

Az ezen alszámok alá tartozó digitális videokamera-felvevők kialakítása általában eltér a 8525 80 30 alszám alá tartozó digitális fényképezőgépektől. Gyakran összecusukható kereksóval rendelkeznek, és számos esetben távirányító is tartozik hozzájuk. A videokamera-felvevők legtöbbje a videofelvétel készítése közben használható ráközelítési funkcióval rendelkezik. Az a tény azonban, hogy a beépített – például sportszemüvegekbe épített – videokamerák nem rendelkeznek optikai ráközelítési funkcióval, nem gátolja az ilyen termékek 8525 80 91 és 8525 80 99 alszám alá történő besorolását (lásd: a C-178/14. sz., Vario Tek ügyben hozott ítéletet [ECLI:EU:C:2015:152, 17–29. pont]).

Azokat a videokamera-felvevőket, amelyek csak videofelvételek rögzítésére alkalmasak, minden esetben ezen alszámok alá kell sorolni.

Azokat a készülékeket, amelyek videofelvételek és állóképek rögzítésére egyaránt alkalmasak, a 8525 80 30 alszámhoz tartozó magyarázatra való hivatkozással kell besorolni.

▼B

Ezen alszámok alá tartoznak a videofelvétel és állókép készítésére és rögzítésére szolgáló olyan távirányítású készülékek, amelyeket kifejezetten úgy alakítottak ki, hogy – speciális csatlakozóelemek segítségével – például többrotoros helikopterekkel (ún. drónokkal) együtt lehessen használni őket. Ezeket a készülékeket a környezetről készült videofelvételek és légi állóképek készítésére használják, és azok lehetővé teszik a felhasználó számára a drón repülésének vizuális vezérlését. Az ilyen készülékeket a videofelvétel hosszától függetlenül mindig ezen alszámok alá kell besorolni, mert a videofelvétel készítése a fő művelet (célművelet). Lásd a 8525 80/3 számú HR Áruosztályozási Véleményt is.

8525 80 99**Más**

Ezen alszám alá olyan videokamerák (ún. „kamkorderek”) tartoznak, amelyek nemcsak a kamera által érzékelt hangok és képek felvételére, hanem külső forrásból, például DVD-lejátszóból, automatikus adatfeldolgozó gépből vagy televízió-vevőkészülékből származó jelek rögzítésére is alkalmasak. Az így rögzített jeleket egy külső televíziókészüléken vagy monitoron lehet megjeleníteni.

Ez alá az alszám alá tartozik az olyan „kamkorder” is, amelyben a videobemenetet lemezzel vagy más módon lezárták, vagy amelyben a video interfészt szoftver segítségével lehet videobemenetként aktiválni. Mindazonáltal a készüléket televíziós műsorok vagy más külső forrásból bejövő jelek rögzítésére tervezték.

Azokat a „kamkordereket” azonban, amelyekkel csak a kamera által érzékelt képeket lehet rögzíteni, és azokat egy külső televízió-vevőkészüléken vagy monitoron lehet megjeleníteni, a 8525 80 91 alszám alá kell besorolni.

8527**Rádióműsor-vevőkészülék, hangfelvevő vagy -lejátszó készülékkel vagy órával kombinálva is, közös házban**

A vevőberendezést magában foglaló adókészülékkel kapcsolatosan lásd a 8525 60 00 alszámhoz tartozó magyarázatot.

**8527 12 10 és
8527 12 90****Zsebméretű, rádiós kazettalejátszók**

Lásd a 8519 81 15 alszámhoz tartozó magyarázatot.

8527 13 10**Lézeres olvasó rendszerrel**

Ezen alszám alá tartozik a rádióműsor-vevőkészülék, lézeres olvasórendszerrel rendelkező hangfelvevő vagy -lejátszó készülékkel kombinálva, más hangfelvevő vagy -lejátszó készülékkel (például kazettás típusú) vagy órával kombinálva is.

Ezen alszám alá tartoznak továbbá azok a hanglejátszó készülékek, ún. „MP3 lejátszók”, melyek optikai adathordozót használnak és olyan eszközöket tartalmaznak, melyek aktiválásával szoftveres úton rádióműsorjelek foghatók.

▼ B

- 8527 13 99** **Más**
- A 8527 13 10 alszámhoz tartozó magyarázat értelemszerűen alkalmazandó.
- 8527 21 20** **Lézeres olvasórendszerrel**
- A 8527 13 10 alszámhoz tartozó magyarázat értelemszerűen alkalmazandó.
- 8527 21 70** **Lézeres olvasórendszerrel**
- A 8527 13 10 alszámhoz tartozó magyarázat értelemszerűen alkalmazandó.
- 8527 91 11 –
8527 91 99** **Hangfelvevő vagy -lejátszó készülékkel kombinálva**
- A különálló burkolattal ellátott modul egységekből, pl. CD-lejátszó, kazettás magnetofon hangszínszabályozóval felszerelt erősítő kombinációjából álló, rádióműsor-vevőkészüléket tartalmazó sztereó rendszerek (hi-fi rendszerek) a kiskereskedelem számára kiszertelt készletben mindig ezen alszámok alá tartoznak, mivel lényeges jellemzőjüket a rádiókészülék adja.
- 8527 91 11 és
8527 91 19** **Egy vagy több hangszóróval közös házban**
- Ezen alszámok alá olyan berendezések tartoznak, amelyekről a hangszórót nem lehet elkülöníteni.
- Nem tartoznak azonban ezen alszámok alá a levehető hangszórókkal ellátott készülékek még akkor sem, ha azokat rögzítő eszközökkel lehet a berendezéshez hozzákapcsolni (8527 91 35, 8527 91 91 vagy 8527 91 99 alszám).
- 8527 91 35 –
8527 91 99** **Más**
- Ha a sztereó rendszerek (hi-fi rendszer) hangszóróit speciálisan a készülékhez tervezték és a készlet többi egységével együtt összezsomagolták, a hangszórók is ezen alszámok alá tartoznak.
- 8527 91 35** **Lézeres olvasórendszerrel**
- A 8527 13 10 alszámhoz tartozó magyarázat értelemszerűen alkalmazandó.
- 8528** **Monitorok és kivetítők, beépített televízióvevő-készülék nélkül; televíziós adás vételére alkalmas készülék, rádióműsor-vevőkészüléket vagy hang- vagy képfelvevő vagy -lejátszó készüléket magában foglaló is**
- A Kombinált Nomenklátúra értelmezésére szolgáló általános szabályok közül a 3. c) szabály értelmében a korlátozott számú televíziós kamerából és egy monitorból álló video megfigyelőrendszerek e vámtarifaszám alá tartoznak a kiskereskedelmi számára készletben kiszerveve.
- Az ilyen videós megfigyelőrendszerek összetevőit külön-külön kell besorolni, ha a rendszer nincs kiskereskedelem készletben kiszerveve (lásd a XVI. áruosztályhoz tartozó HR Magyarázat Általános rendelkezéseinek (VII) részét).

▼B

Nem tartozik e vtsz. alá a gyengénlátók számára készült elektronikus olvasóberendezés (lásd a 8543 70 90 alszámhoz tartozó magyarázatot).

**8528 62 00 –
8528 69 80**

Projektorok

Ezen alszámok alá nem tartoznak olyan termékek, amelyek ugyanabban a házban elhelyezett vetítőegységből és képernyőből állnak (a 8528 52 10–8528 59 00 alszámok, vagy ha televíziós adás vételére alkalmas készüléket tartalmaznak a 8528 72 10 alszám).

**8528 71 11 –
8528 71 19**

Videotuner

Ezen alszámok alá olyan beépített videotunert tartalmazó készülékek tartoznak, amelyek nagyfrekvenciás televíziójelleket alakítanak át videofelvevő vagy -lejátszó készülékek vagy monitorok által használható jelekké.

A videotunereket demodulátor-áramkörökkel és meghatározott csatornára vagy vivőfrekvenciára való ráhangolást lehetővé tevő szelektóráramkörökkel szerelik fel. Az ilyen készülékeket (szín)dekódolóval vagy szinkronizáló szűrőáramkörrel is felszerelhetik. A készülékeket általában egyedi vagy megosztott (nagyfrekvenciás kábelmegosztásos) antennával történő működésre tervezték.

A kimenő jelet monitorok vagy videofelvevő és -lejátszó készülékek bemenő jeleként lehet használni. Ez az eredeti (azaz átviteli célokra nem modulált) kamerajel.

Az analóg videotunerek ezen alszámok értelmezésében lehetnek legalább a rádiófrekvenciás áramkörökből (rádiófrekvenciás egység), a középfrekvenciás áramkörökből (középfrekvenciás egység) és a demoduláló áramkörökből (demodulációs egység) álló modulok, amelyek külön hang- és összetett alapsávú videojel-kimenettel (CVBS) rendelkeznek.

A digitális videotunerek ezen alszámok értelmezésében lehetnek legalább a rádiófrekvenciás egységből, a középfrekvenciás egységből, a demodulációs egységből és a digitális televíziózáshoz szükséges MPEG- dekóderből álló modulok, amelyek külön hang- és digitális képkimenettel rendelkeznek.

A mind analóg, mind digitális videotunert tartalmazó modulok akkor tartoznak ezen alszámok alá, ha az egyik alkotórész a Kombinált Nomenklátúra értelmezésére szolgáló általános értelmezési 2. a) szabály alkalmazásával kész vagy befejezett videotunernek minősül.

A fenti feltételeknek meg nem felelő modulokat a 8529 vtsz. alá, alkatrészként kell besorolni.

8528 71 11

Automatikus adatfeldolgozó gépbe történő beépítésre szánt elektronikus egység

Az „elektronikus részek” meghatározását lásd a 8443 99 10 alszámhoz tartozó magyarázatban.

▼B

8528 72 10	<p>Televíziós vetítőkészülék</p> <p>Ezen alszám alá tartozik a televíziós adás vételére alkalmas készüléket tartalmazó vetítőberendezés. Az ilyen készülék a képet egy optikai rendszeren keresztül vetíti a képernyőre. Ez lehet katódsugárcsöves vagy síkképernyős (például DMD, LCD, plazma) technológia.</p> <p>A kivetítő ernyőt beépíthetik ugyanabba a házba, mint a televízió-vevőkészüléket vagy lehet különálló.</p>
8528 72 30	<p>Képcsővel</p> <p>Ezen alszám alá tartozik a tuner és monitor funkciókat ugyanabban a házban tartalmazó olyan készülék, amely lehetővé teszi az egyes egységek egyidejű használatát. Az otthoni televízióvevő-készülékek általában ebbe a kategóriába tartoznak.</p> <p>A képernyő átmérője a képcső aktív zónájának egyenes vonalban mért átlóhosszát jelenti.</p>
8529	<p>Kizárólag vagy elsősorban a 8525 – 8528 vtsz. alá tartozó készülékek alkatrészei</p>
8529 90 20 – 8529 90 97	<p>Más</p> <p>Ezen alszámok alá tartozik:</p> <ol style="list-style-type: none"> 1. beállítókábla; 2. tuner blokk; 3. blende televíziós kamerához; 4. ún. PAL-SECAM adapter. Ez PAL rendszerű jelek vételére tervezett, televízió-vevőkészülékbe történő utólagos beépítésre szánt dekóder kártya (elektronikai alkatrészekkel szerelt nyomtatott áramköri kártya), abból a célból, hogy az alkalmassá váljon kétnormás PAL/SECAM jelek vételre. <p>Nem tartozik ezen alszámok alá a csőtápvonal (a csöveket alkotó anyaguk szerint kell besorolni).</p>
8529 90 41 és 8529 90 49	<p>Káva (burkolat) és szekrény (burkolat)</p> <p>A „káva” és „szekrény” kifejezés elektromos vagy elektronikus alkotórészt (például nyomtatott áramköri kártyát, hangszórót, kábelt stb.) nem tartalmazó házakat foglal magában.</p> <p>Az elektromos vagy elektronikus alkotórészrel felszerelt „káva és szekrény” nem tartozik ide (például a 8529 90 92 vagy a 8529 90 97 alszámok).</p> <p>A „káva és szekrény” alkatrészei nem tartoznak ezen alszámok alá.</p>
8529 90 65	<p>Elektronikus szerkezetek</p> <p>Lásd a 8443 99 10 alszámhoz tartozó magyarázatot.</p>

▼B**8529 90 92** **A 8525 80 11 és 8525 80 19 alszámok alá tartozó televíziós kamerákhoz és a 8527 és 8528 vtsz. alá tartozó készülékekhez**

Ezen alszám alá tartoznak ún. „LCD-modulok”, amelyek két üveg- vagy műanyag lap vagy lemez közötti vékonyfilmes tranzistor (TFT) folyadékkristály-rétegből állnak, érintőképernyős funkció nélkül, a 8528 vtsz. alá tartozó monitorok és/vagy televízióvevő-készülékek gyártása során történő felhasználásra.

A modulok egy vagy több nyomtatott vagy integrált áramkörrel szereltek, amelyek kizárólag pixelcímzésre szolgáló vezérlőelektronikát tartalmaznak. Az áramkörök nem tartalmaznak video-feldolgozáshoz szükséges elektronikát (például videokonvertert vagy frekvenciaosztót).

A modulok hátsó fényforrással és/vagy inverterekkel felszerelhetők.

Nem tartoznak ezen alszám alá a két üveg- vagy műanyag lap vagy lemez közötti folyadékkristály-rétegből álló, akár (az áramellátást biztosító) elektromos csatlakozóval ellátott folyadékkristályos készülékek darabokban bemutatva vagy különleges alakra vágva (9013 80 20 alszám).

8531 **Elektromosan működő, akusztikus vagy vizuális jelzőberendezés (pl. csengő, sziréna, jelzőtábla, betörést vagy tüzet jelző riasztókészülék) a 8512 vagy a 8530 vtsz. alá tartozó kivételével****8531 10 30 és 8531 10 95** **Betörést vagy tüzet jelző riasztókészülék és hasonló**

Lásd a 8531 vtsz.-hoz tartozó HR Magyarázat harmadik bekezdés (E) pontját.

A gépjárműveknél használt riasztóberendezések nem tartoznak ezen alszámok alá (8512 30 10 alszám).

8531 20 20 – 8531 20 95 **Jelzőtábla, folyadékkristályos műszerrel (LCD) vagy fénykibocsátó diódákkal (LED) működő**

Ezen alszámok alá tartoznak a változtatható elektrolumineszcens diódás kiírók, amelyeket főként numerikus és/vagy alfanumerikus jelző- vagy kijelzőpanelként használnak, például cellákból vagy különféle fénykibocsátó diódából összeállítva. Minden jel meghatározott számú fénykibocsátó diódát tartalmaz olyan alkatrészek formájában, amelyek lehetnek különállóak vagy egy mikrochiphez kapcsoltak. Ezeket az eszközöket nyomtatott áramkörre építik rá egy meghajtó/dekóder egységgel együtt. Minden számjegyet vagy számjegy csoportot áttetsző anyaggal borítanak be, amely felerősíti a diódák által keltett fénypontok intenzitását azért, hogy az áramkörre bejövő jellel alkalmazott impulzus hatására számokat vagy betűket állítsanak elő.

▼B**8531 90 00****Alkatrész**

Ezen alszám alá tartozik az árura erősített tolvajlás elleni címke (így például a diódából és antennából álló ún. „mikrohullámú címke” és a mikrocsipes rezonancia-áramkörből álló ún. „frekvenciaosztásos” címke), amely, ha az üzlet kijáratánál elhelyezett, a 8531 10 alszám alá tartozó tolvajlás elleni védőrendszer érzékelő mezejébe kerül, befolyásolja a rendszer vételi elektronikáját, és riasztást idéz elő.

Ezen alszám alá tartozik továbbá a két különböző technológiát egyesítő címke, így például az akusztomágneses-mikrohullámú vagy az akusztomágneses-rádiófrekvenciás címke is.

Nem tartozik azonban ezen alszám alá:

- az elektronikus áruvédelmi (Electronic Article Surveillance – EAS) rendszer ellenőrzési területén belül való felhasználásra szánt, mágneses huzalból, csikból vagy csíkpárból álló ún. „mágneses címke” vagy „akusztomágneses címke” (8505 vtsz.),
- a csipek formájában egy vagy több beágyazott elektronikus integrált áramkört, valamint beágyazott antennát tartalmazó, de más aktív vagy passzív áramköri elemmel nem rendelkező ún. „intelligens kártyák” vagy „rádiófrekvenciás azonosító címke” (RFID-címke) (8523 52 alszám),
- a csipek formájában egy vagy több elektronikus integrált áramkört, valamint beágyazott antennát és egy vagy több kondenzátort tartalmazó, de más aktív vagy passzív áramköri elemmel nem rendelkező címke (8523 59 alszám),
- a nyomtatott áramkör (lásd a 85. árucsoporthoz tartozó megjegyzések 6. pontját) formájában megjelenő ún. „rádiófrekvenciás címke” (8534 00 alszám).

8534 00**Nyomtatott áramkör**

E vtsz. alá tartoznak:

1. például a könyvtári könyvek lopása ellen használt papírcímke, nyomtatott áramkörök formájában;
2. rugalmas elektromos vezeték nyomtatott áramkörök formájában.

8536

Legfeljebb 1 000 V feszültségű elektromos áramkör összekapcsolására vagy védelmére vagy elektromos áramkörbe vagy azon belüli összekapcsolásra szolgáló elektromos készülék (például kapcsolók, relék, olvadóbiztosítékok, túlfeszültség-csökkentők, dugaszok, foglalatok, lámpafoglalatok és más csatlakozók, csatlakozódobozok); optikai szálakhoz, optikai szálból álló nyalábokhoz vagy kábelekhöz való csatlakozók

A 8536 vtsz.-hoz tartozó HR Magyarzatban felsorolt készülékeken kívül e vtsz. alá tartozik:

1. rendező (elosztó) keret telefonközpontokhoz;

▼B

2. keresztező- vagy csomópont villamosok légvezetékéhez;
3. csatlakozó lemez elektromotorhoz;
4. kommutátor csillagpontos transzformátorhoz;
5. akkumulátor részek összekötő darabjai;
6. ún. induktív közelségi kapcsoló, azaz olyan szabadsugárzó indukciós tekercset magában foglaló elektronikus kapcsoló, amely érintés nélkül, közelítésre működik, ha fém tárgy lép be az indukciós tekercs erőterébe. Ilyen kapcsolót használnak pl. szerszámgépekben, szállítószalagoknál és mérlegeknél a mechanikusan működő elektromos végálláskapcsolók helyett;
7. villanykapcsoló fényerőszabályozóval közös házba beépítve. Ennek a berendezésnek a segítségével nem csak be és ki lehet kapcsolni a hálózatról működő lámpákat, de folyamatosan változtatható a fényerejük is;
8. ún. csatlakozó tábla elektronikus áramkörök csatlakoztatására. Ez két egymásra helyezett rugalmas műanyag filmből áll, amelybe egyenlő távolságokra nagyszámú elektromosan vezető szilikongumi érintkezési pontot ágyaztak be. Ilyen csatlakozó táblákat építenek be pl. a telefonkészülék nyomógombjai alá. Minden alkalommal, amikor a gombot lenyomják, a két film megfelelő érintkezési pontjai összeérnek és elektromos kontaktus jön létre.
9. kontaktus nélkül működő félvezetőket (pl. tranzisztort, tirisztort, integrált áramkört) tartalmazó elektronikus kapcsoló.

Nem tartozik azonban e vámtarifaszám alá:

- a) elektromos vezetékek szigetelése és burkolata (általában 7326 vtsz.);
- b) vasúti vagy más közlekedési utak ellenőrző berendezései (8530 vtsz.).

8536 50 11**Nyomógombos kapcsoló**

Nem tartozik ezen alszám alá az érintésre érzékeny kapcsoló (8536 50 19 alszám).

**8536 69 10 –
8536 69 90****Más**

Ezen alszámok alá tartoznak az olyan elektromechanikus dugaszok (ún. csatlakozódugaszok) és foglalatok (ún. csatlakozóaljzatok), amelyek például készülékek, kábelek és csatlakozókártyák csatlakoztatására szolgálnak.

A csatlakozók mindkét végén lehet egy dugasz vagy foglalat, illetve egy dugasz vagy foglalat az egyik, és más (például krimpelt, bilincses, forrasztott vagy csavarmenetes) érintkező eszköz a másik végükön, lásd a példákat az 1. és 2. ábrán.

▼ B*1. ábra:*

A kábel az egyik végén krimpelt/bilincses érintkezővel csatlakozik a csatlakozóhoz. A másik végén csatlakozódugasz/csatlakozóaljzat bedugaszolásával jön létre a csatlakozás.

*2. ábra:*

A kábel az egyik végén krimpelt/bilincses érintkezővel csatlakozik a csatlakozóhoz. A másik végén a csatlakozóaljzat bedugaszolásával jön létre a csatlakozás. Emellett ez a csatlakozó egy csatlakozódugasz formájában még egy további csatlakozással felszerelt.

Ezen alszámok alá tartoznak dugaszoló-csatlakozók is, amelyek egy dugasz és foglalat párból állnak (kettő darab). A dugasz- és a foglalatdarabok mindegyikének van egy foglalata és egy másik érintkező eszköz eleme.



Nem tartoznak ezen alszámok alá az olyan csatlakozó vagy érintkező elemek, amelyekkel kizárólag más módon (például krimpelt, csavarmentes, forrasztott vagy bilincses végekkel) hozható létre az elektromos érintkezés. Ezek a 8536 90 alszám alá tartoznak (lásd a példákat a 3–7. ábrákon).

A külső vagy belső menettel rendelkező dugaszok és a foglalatok azonban ezen alszámok alá tartoznak.

3. és 4. ábra:

A kábel az egyik végén krimpelt/bilincses érintkezővel csatlakozik a csatlakozóhoz. A másik végén csavarvég, vagy csavarfej és csavaranya felhasználásával jön létre a csatlakozás.



▼B

5., 6. és 7. ábra:

Az elektromos csatlakozás nem bedugaszolással jön létre. Nincs jelen csatlakozódugasz vagy csatlakozóaljzat. Az elektromos csatlakozás összecsavarással vagy bilincses csatlakozással jön létre.



8536 69 10

Koaxiális kábelhez

Ezen alszám alá kizárólag a koaxiális csatlakozáshoz használt dugaszok és foglalatok tartoznak (lásd a példákat az 1–6. ábrán).

1. ábra
Koaxiális dugasz

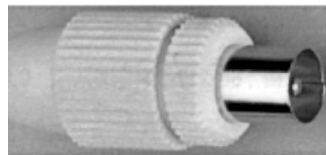

2. ábra
Koaxiális foglalat

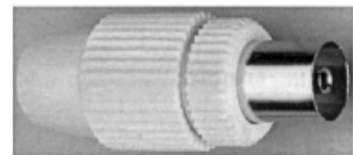

3. ábra
Koaxiális dugasz

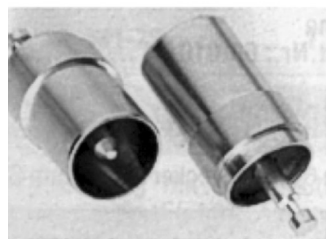

4. ábra
Koaxiális foglalat

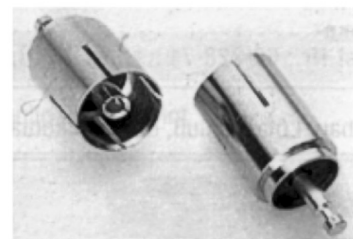

5. ábra:

Csavarmenetes koaxiális dugasz



▼B

6. ábra:

Koaxiális adapter

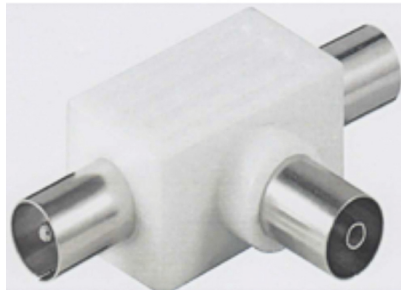
**8536 69 30****Nyomatott áramkörhöz**

Ezen alszám alá tartozik minden olyan csatlakozó és dugalj, amely – rendeltetése szerint – legalább egyik oldalán közvetlenül csatlakoztatható egy nyomtatott áramköri kártyához (PCB) vagy hajlékony nyomtatott áramköri laphoz (lásd az alábbi példákat).

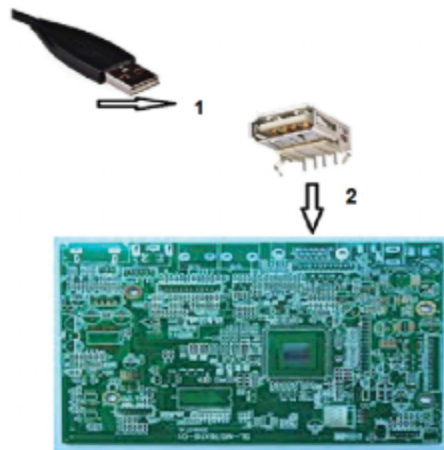

1. Ez az USB-csatlakozó rendeltetése szerint nem csatlakoztatható közvetlenül nyomtatott áramköri kártyához (PCB), ezért nem tartozik ezen alszám alá.
2. Ez az USB-aljzat rendeltetése szerint közvetlenül csatlakoztatható nyomtatott áramköri kártyához (PCB), ezért ezen alszám alá tartozik.

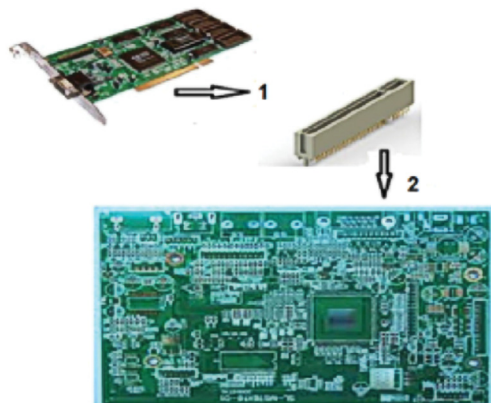

▼ **B**

1. Ez a csatlakozó rendeltetése szerint nem csatlakoztatható közvetlenül nyomtatott áramköri kártyához (PCB), ezért nem tartozik ezen alszám alá.
2. Ez a csatlakozó rendeltetése szerint közvetlenül csatlakoztatható nyomtatott áramköri kártyához (PCB), ezért ezen alszám alá tartozik.

8536 70 00**Optikai szálakhoz, optikai szálból álló nyalábokhoz vagy kábelekhöz való csatlakozók**

Lásd az árucsoporthoz tartozó Megjegyzések 6. pontját.

Lásd a 8536 vtsz-hoz tartozó HR Magyarázat (IV) részét.

8536 90 01**Elektromos áramkör előre gyártott eleme**

Ezen alszám alá tartoznak az elektromos áram továbbítására szolgáló, szerelésre kész elemek. Az ilyen elemek térbeli rugalmasságot tesznek lehetővé a lámpák és az elektromos üzemeltetésű gépek és készülékek energia ellátásánál. A csatlakozási pontok, amelyeken keresztül az áramot vezetik, kapcsos vagy csúszó jellegűek lehetnek.

A tipikus alkalmazásokat az alábbi ábrák mutatják be.

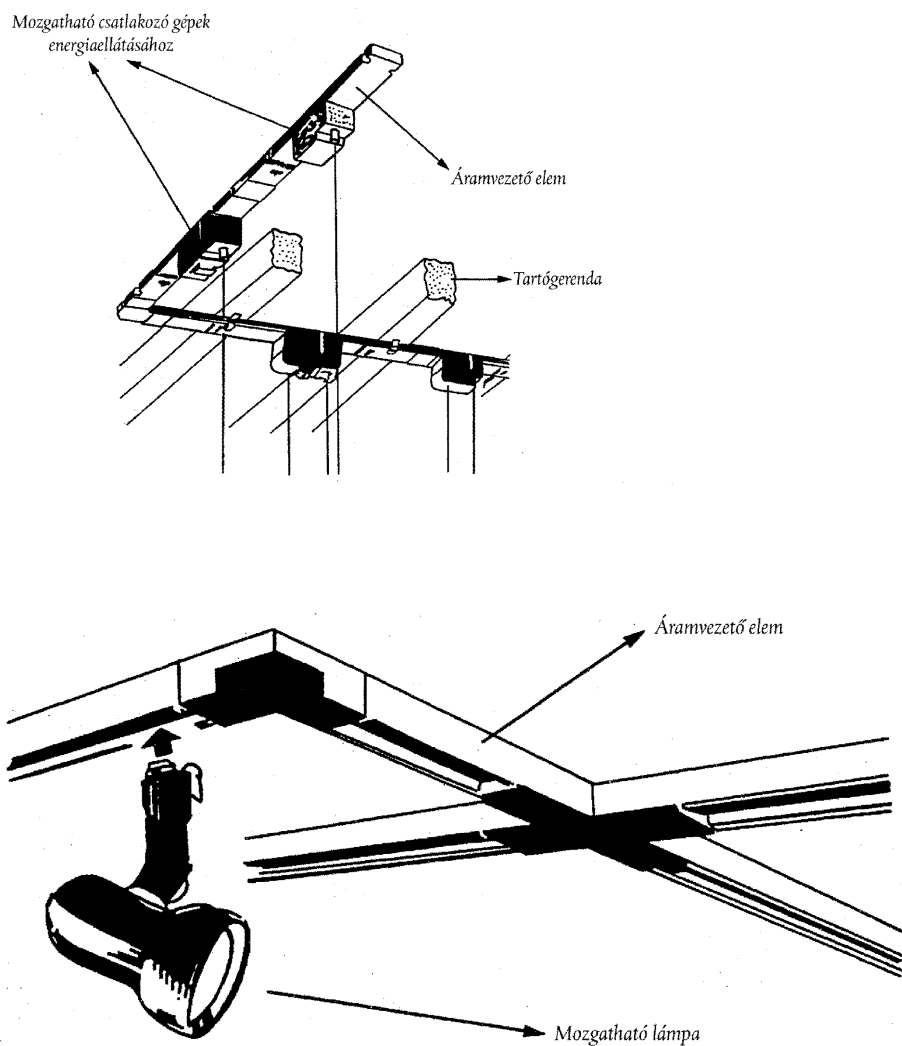

▼B

- 8536 90 10** **Huzal és kábel csatlakozója és érintkező eleme**
- Ezen alszám alá tartozik minden olyan huzal- vagy kábel-végződéshez szerelhető záróeszköz, amely elektromos érintkezést a bedugástól eltérő módon hoz létre (például krimpelt, csavarozott, forrasztott vagy sajtolt -végek).
- 8537** **Kapcsolótábla, -panel, -tartó (konzol), -asztal, -doboz és más foglalat, amely a 8535 vagy a 8536 vtsz. alá tartozó készülékből legalább kettőt foglal magában, elektromos vezérlésre vagy az elektromosság elosztására szolgál, beleértve azt is, amely a 90. árucsoportba tartozó szerkezetet vagy készüléket tartalmaz, és numerikus vezérlésű készülék, a 8517 vtsz. alá tartozó kapcsolókészülékek kivételével**
- Ezen alszám alá tartoznak a hordozón (pl. panel, doboz) lévő, a 8536 vtsz. alatti berendezésekkel megegyező részegységek (pl. villanykapcsolók).
- 8537 10 91** **Tárolt programú vezérlőegység**
- Ezen alszám alá olyan műszertáblák tartoznak, amelyekbe gépek elektromos vezérlésére alkalmas memóriát építettek be. Ezekben nem csupán a 8535 vagy a 8536 vtsz. alá tartozó alkatrészek (pl. relék) találhatóak, hanem pl. kapcsolóelemként a 8541 vtsz. alá tartozó tranzisztorok vagy triakok, és amelyek ezeken a kapcsoló elemeken felül még mikroprocesszorokat is tartalmaznak (pl. a be- és kimeneti jelek logikai feldolgozására és kezelésére), valamint interfészeket és egy tápegységet (energiaforrást).
- 8537 10 98** **Más**
- Ezen alszám alá tartozik:
1. videorekorderek kábeles távvezérlő egysége. Ez elektromos vezérlőtábla (nyomógombokkal és más alaplapra szerelt elektromos alkatrészekkel), amelyet a csatlakoztatott videofelvevő összes funkciójának az összekötő kábelen keresztül történő végrehajtására használnak;
 2. árusító automaták elektromos ellenőrző berendezései. Ez olyan vezérlőtáblából áll, amely reléken és elektromos kapcsolókon kívül triakot és integrált áramköröket is tartalmaz.
- Nem tartozik ezen alszám alá:
- a) a „joystick” néven ismert elektronikus vezérlő egység, a 84. árucsoportba tartozó Megjegyzések (5) (C) pontja értelmében (8471 vtsz.);
 - b) videofelvevő-, televízió- vagy más elektromos készülék drót nélküli infravörös távvezérlője (8543 vtsz.).
- 8538** **Kizárólag vagy elsősorban a 8535, 8536 vagy a 8537 vtsz. alá tartozó készülékek alkatrészei**

▼B

- 8538 90 11** **Elektronikus egység**
- Lásd a 8443 99 10 alszámhoz tartozó magyarázatot.
- 8538 90 91** **Elektronikus egység**
- Lásd a 8443 99 10 alszámhoz tartozó magyarázatot.
- 8539** **Elektromos izzólámpa vagy kisülési cső, beleértve a zárt betétes fényszóróegységet és az ibolyántúli vagy infravörös lámpát is; ívlámpa; fénykibocsátó diódás lámpa (LED-lámpa)**
- Bizonyos ívlámpák kivételével (lásd a 8539 41 00 és 8539 49 00 alszámokhoz tartozó magyarázatot), amelyeket különlegesen szereltek vagy alakítottak ki, csak azok a lámpák és csövek és azonosítható alkatrészeik tartoznak e vtsz. alá, amelyeket a XVI. áruosztályhoz tartozó Megjegyzések 2. (b) pontja meghatároz.
- Az ilyen lámpákkal felszerelt berendezést (amely pl. tartóra vagy alapra szerelt egyszerű reflektorból áll), a jellegének megfelelő vámtarifaszám alá kell besorolni, világító-berendezésként (9405 vtsz.), fűtőkészülékként (pl. 7321 vtsz.) vagy orvosi műszerként (9018 vtsz.) stb.
- 8539 21 30 –
8539 29 98** **Más izzólámpa, az ibolyántúli vagy infravörös lámpa kivételével**
- Nem tartozik ezen alszámok alá:
- a) szénszálas ellenálláslámpa és acélszálas, hidrogén töltésű, változtatható ellenállású lámpa (8533 vtsz.);
- b) meghatározott hosszúságú, állandó számú fényforrásból álló, elektromos dekorációs lámpasor, amelyet általában karácsonyfa díszítésére használnak (9405 vtsz.).
- 8539 31 10 –
8539 39 80** **Kisülési cső az ibolyántúli lámpa kivételével**
- Ezen alszám alá tartozik:
1. xenoncső;
 2. spektrális kisülési lámpa;
 3. parázzfény-kisüléssel lámpa;
 4. alfanumerikus csövek.
- 8539 41 00 és
8539 49 00** **Ultraibolya vagy infravörös lámpa; ívlámpa**
- Ezen alszám alá tartozik:
1. ultraibolya cső és lámpa. A 8539 vtsz.-hoz tartozó HR Magyarázat (D) részének első bekezdésében felsorolt alkalmazási területek mellett még a következők említendők:
 - a) sugárkémiái nyomtatás;

▼ B

- b) vitamin dúsítás;
 - c) sterilizáció;
 - d) fotokémia;
 - e) ózon előállítás.
2. infravörös cső és lámpa. A 8539 vtsz-hoz tartozó HR Magyarázat (D) részének második bekezdésében felsorolt alkalmazási területek mellett még a következők említendők:
- a) helyiség fűtése;
 - b) infravörös emissziós berendezés (pl. lopásgátló berendezés);
 - c) tudományos kutatás (pl. spektrumanalízis).
3. ívlámpa, amelyet a 8539 vtsz-hoz tartozó HR Magyarázat (E) része ír le.

Szénelektrodos ívlámpát építenek be például a 9007 vtsz. alatti mozgókép-vetítő berendezésekbe, vagy a dokumentummásoló készülékekbe.

A 8539 41 00 alszám alá tartoznak a különleges tartóra szerelt elektromos ívlámpák, valamint az egy vagy több ívlámpából álló, mozgatható alapra szerelt, különösen fényképezési vagy filmstúdiókban használatos állítható világító felszerelése.

Nem tartozik ezen alszámok alá:

- a) lumineszcens dióda (8541 vtsz.);
- b) elektrolumineszcens eszközök, általában csíkok, lemezek vagy panelek formájában, amelyek két vezető réteg közé helyezett elektrolumineszcens anyagból (pl. cink-szulfid) állnak (8543 vtsz.).

**8539 90 10 és
8539 90 90****Alkatrész**

Ezen alszámok alá tartozik:

- 1. izzólámpák, elektromos kisülési lámpák és csövek foglalata;
- 2. volfrám szál, spirál, méretre vágva és szerelésre készen;
- 3. fém elektródok kisülési lámpákhoz és csövekhez;
- 4. üveg alkatrészek (kivéve a 8547 90 00 alszám alá tartozó szigetelő darabokat), amelyeket a lámpák vagy csövek belsejébe való beszerelésre szántak;
- 5. száltartó villák.

8540

Izzókatódos, hidegkatódos vagy fotókatódos elektroncső (pl. vákuummal vagy gőzzel vagy gázzal töltött cső, higanygőz-egyenirányító cső, katódsugárcső, televíziókameracső)

▼ B

8540 11 00	<p>Színes</p> <p>Ezen alszám alá a 8540 vtsz-hoz tartozó HR Magyarázat negyedik bekezdésének (2) pontjában leírt katódsugárcsővek tartoznak, ha megfelelnek az alábbi feltételeknek:</p> <p>1. résmaszkos;</p> <p>2. ugyanazon szín két vonala közötti eltérés az ernyő középpontjában nem kisebb, mint 0,4 mm.</p> <p>Az ernyő átmérőjének meghatározását lásd a 8528 72 30 alszámhoz tartozó magyarázatot.</p>
8540 60 00	<p>Más katódsugárcső</p> <p>Azok a katódsugárcsővek tartoznak ezen alszám alá, amelyeket a 8540 vtsz-hoz tartozó HR Magyarázat negyedik bekezdésének 2. d) pontja ír le, a 8540 11 és a 8540 12 alszámok alá tartozók kivételével.</p>
8540 71 00 és 8540 79 00	<p>Mikrohullámú cső (pl. magnetron, klisztron, haladóhullámcső, karcinotron), a rácsvezérlésű cső kivételével</p> <p>Ezen alszámok alá tartoznak a 8540 vtsz-hoz tartozó HR Magyarázat negyedik bekezdésének (4) pontjában leírt csővek.</p> <p>Nem tartoznak ezen alszám alá a Geiger-Müller számlálók csövei (9030 90 00 alszám).</p>
8540 81 00 és 8540 89 00	<p>Más cső</p> <p>A 8540 vtsz-hoz tartozó HR Magyarázat negyedik bekezdésének (1) pontjában felsorolt, az elektromos áram egyenirányítására szolgáló lámpák és csővek mellett ezen alszám alá tartozik a fanotron, a tiratron, az ignitron és a nagyfeszültségű egyenirányító cső röntgen berendezésekhez.</p>
8541	<p>Dióda, tranzisztor és hasonló félvezető eszköz; fényérzékeny félvezető eszköz, beleértve a fényelemet modullá vagy panellé összeállítva is; fénykibocsátó dióda (LED); szerelt piezoelektromos kristály</p>
8541 40 90	<p>Más</p> <p>Ezen alszám alá tartoznak a modulokban összeállított vagy panelekké elkészített, áthidaló-diódát (by-pass) (de nem záródiódát) tartalmazó fényelemek. Az áthidaló-diódák (by-pass) nem olyan alkotóelemek, amelyek az energiát közvetlenül, például egy motorba továbbítják (lásd a 8501 és 8541 vámtarifaszámokhoz tartozó HR Magyarázatot).</p>
8541 90 00	<p>Alkatrész</p> <p>A 8541 vtsz-hoz tartozó HR Magyarázatban említett alkatrészek felül ezen alszám alá tartozik:</p> <p>1. foglalat és ház piezoelektromos kristályokhoz;</p>

▼B

2. szerelt félvezetők fém, szteatit stb. háza;

Nem tartozik ezen alszám alá:

- a) elektromos csatlakozók tűk (vagy érintkezők) és elektrodok közötti áramvezetésre (8536 vtsz.);
- b) grafitalkatrészek (8545 90 90 alszám).

8542

Elektronikus integrált áramkörök

E vámtarifaszám alá tartoznak a 8470 10 00 és a 8543 70 10 alszám alá tartozó elektronikus fordítógépekben alkalmazott cserélhető, előre programozott memória modulok monolitikus integrált áramkör formájában.

Nem tartoznak e vámtarifaszám alá a kémiai elemekkel adalékolt (szennyezett) korongok (amelyeket néha szintén félvezető lapoknak neveznek), elektronikai célú felhasználásra, polírozva, epitaxiálisan bevonva is, diszkrét áramkör kialakítására, feltéve, hogy azokat nem szelektív módon szennyezték vagy diffundálták (3818 00 alszám)

8542 31 11 –
8542 31 90**Processzorok és vezérlők memóriákkal, átalakítókkal, logikai áramkörökkel, erősítőkkel, óra- és időzítő áramkörökkel, vagy más áramkörökkel kombinálva is**

Ezen alszámok alá tartoznak:

1. A mikroprocesszorok vagy más néven mikrovezérlőegységek (MPU) integrált áramkörök, olyan berendezések, melyek ellátják az elsődleges vezérlési, végrehajtási és rendszerellenőrzési feladatokat. A következő fő részekből állnak:

- aritmetikai logikai egység (ALU);
- utasítás dekódoló és programszámláló;
- ellenőrző egység;
- ki/bemeneti (I/O) egység más berendezésekkel történő kommunikációhoz.

A mikroprocesszor csak akkor működik, ha a belső memórián kívül még egy külső memóriát vagy más eszközt is alkalmaznak.

Lehet egy vagy több mikroprogram-memóriájuk (RAM vagy ROM) a mikROUTASÍTÁSOK betöltése vagy tárolása érdekében, megnövelve ezáltal a vezérlő egységben található elsődleges utasítások számát.

A mikroprocesszorban esetlegesen megtalálható mikroprogramozott ROM-ot arra szánták, hogy bináris alaputasításokat tároljon és nem tekinthető a végrehajtandó utasítások valódi programmemóriájának.

Ezek a termékek utasítás cache-memóriát vagy mikroperiféria funkciót tartalmazhatnak.

▼B

A teljes mértékben különleges feladatokra szánt mikroprocesszorok, mint a „meghatározott célra” gyártott, a „kapuáramkör” vagy a „standard cella” szintén ide tartoznak.

A mikroprocesszorok műveleti kapacitása annak a szóznak a hosszát jelenti, amelyet az aritmetikai és logikai egység tárolója egy mikroműveleti ciklusban kezelni képes.

2. A mikrovezérlők és a mikroszámítógépek olyan integrált áramkörök, amelyek legalább az alábbi fő részekből állnak:

- egy mikroprocesszor vagy más néven mikrovezérlőegység (MPU);
- egy programmemória (pl. RAM, ROM, PROM, EPROM, E²PROM, flash E²PROM) utasítás dekóderrel összekötve és amelyben van egy utasítássorozatot meghatározó program;
- egy adatmemória (pl. RAM vagy E²PROM), amely a mikroprocesszor ellenére nem érhető el a chipen kívülről;
- egy külső busz (adatokhoz, címekhez vagy utasításokhoz).

A mikrovezérlőt egyedi funkciók végrehajtására programozzák be, vagy továbbprogramozhatják és így csak egy bizonyos célra használhatóak (pl. televízióvevő-készülékhez, videofelvevő vagy -lejátszó készülékhez vagy mikrohullámú sütőhöz).

A mikroszámítógépek képesek önálló működésre (egy-magukban) és általános célúak (pl. nagy-, mini- vagy személyi számítógépekben). A mikroszámítógépek a felhasználó igényei szerint szabadon programozhatók.

A teljes mértékben különleges feladatokra szánt mikrovezérlők, mint a „teljesen rendelésre” készült, a „kapuáramkör” vagy a „standard cella”, ugyancsak ide tartoznak.

A mikrovezérlő vagy a mikroszámítógép műveleti kapacitása annak a szóznak a hosszát jelenti, amelyet az aritmetikai és logikai egység tárolója egy mikroműveleti ciklusban kezelni képes.

3. a vezérlőáramkörök olyan integrált áramkörök, amelyek hatással vannak a gép (például egy automatikus adatfeldolgozó gép) műveletére vagy működésére. A vezérlőáramkörök (például lemezes adattároló egységekhez, tárolókhoz, elektromotorokhoz vagy katódsugárcsővekhez) általában képesek jelek fordítására és - a fordítással összefüggésben - képesek meghatározni bizonyos funkciók időzítését és sorozatát (például egy automatikus adatfeldolgozó rendszerben bevitel, feldolgozás, tárolás és kimenet).

▼B

**8542 31 11 és
8542 31 19** Ezen árucsoporthoz tartozó Megjegyzések 9. b) 3) és a 4) pontjában meghatározott áruk

Lásd a 8542 vtsz-hoz tartozó HR Magyarázat (III) részét.

**8542 32 11 és
8542 32 19** Ezen árucsoporthoz tartozó Megjegyzések 9. b) 3) és a 4) pontjában meghatározott áruk

Lásd a 8542 vtsz-hoz tartozó HR Magyarázat (III) részét.

8542 32 45 Statikus véletlen hozzáférésű tároló (S-RAM), beleértve a véletlen hozzáférésű tárolót is (cache-RAM)

A cache véletlen hozzáférésű memória (cache-RAM) olyan statikus véletlen hozzáférésű memória, amelyben a hozzáférési idő rövidebb, mint a fő memóriánál. A cache-RAM általában időszakos puffermemóriaként használatos a központi vezérlőegység és a fő memória közötti sebességi különbség kiegyenlítésére.

**8542 32 61 –
8542 32 75** Elektromosan törölhető, programozható, csak olvasható tároló (E² PROM), beleértve a FLASH E² PROM-ot is

Az E²PROM általában bájtonként törölhető memória.

A FLASH E²PROM tárolót nevezik „flash memóriá”-nak, „FLASH EPROM”-nak vagy „FLASH EEPROM”-nak.

A flash memória alapulhat EPROM vagy E²PROM technológián és elektromosan törölhető teljes egészében (egy tömegben) vagy szektoronként (laponként vagy blokkonként).

Ezen memóriák programozása, olvasása vagy törlése kettős vagy egyszeres energiaellátással is lehetséges.

Az EPROM technológiával készült flash memória cellánként egyetlen tranzisztorból álló tömbszerkezetű eszköz.

Az E²PROM technológián alapuló flash memória tömbszerkezete kettő vagy több tranzisztorból álló cellákból vagy szektoronként (oldalanként vagy blokkonként) még egy tranzisztorral kombinált egytranzisztoros cellákból épül fel. Ez utóbbi típus abban is eltér az EPROM technológián alapuló memóriáktól, hogy számos, az E²PROM-ra jellemző alkotóelemet is tartalmaz (pl. E²PROM utasításkészlet).

8542 32 90 Más tároló

Ez alá az alszám alá tartozik a tartalom szerint címezhető memória (CAM) és a ferroelektromos tároló.

▼B

A tartalom szerint címezhető memória (CAM) tartalom asszociatív tároló eszköz. A tároló eszközben az adatok tárolási helyét tartalmuk vagy annak egy része határozza meg, nem pedig nevük vagy pozíciójuk (címtük).

A ferroelektromos memória ferroelektromos és félvezető anyagok kombinációjával előállított nem felejtő tár. A ferroelektromos anyag képes megőrizni elektromos polaritását elektromos erőtér nélkül is.

Ezek az eszközök elektromosan programozhatók és törölhetők is.

**8542 39 11 –
8542 39 90**

Más

Ezen alszám alá tartozik:

1. a meghatározott célra gyártott (rendelésre készült) logikai áramkörök, amelyek egyetlen felhasználó igényei szerint készülnek. A gyártási folyamat magába foglalja a cellák (logikai kapuk) elhelyezését és összekötését, ami meghatározott célú diffúziós maszk szerint történik. A meghatározott célra gyártott logikai áramköröket alkalmazás specifikus funkciók ellátására tervezik. Alkalmazás specifikus integrált áramkörök, úgynevezett ASIC) néven is ismertek;
2. a kapuáramköröknek nevezett logikai integrált áramkörök, amely független logikai elemek rögzített és szabályos elrendezéséből állnak (pl. ÉS, NEM-ÉS, VAGY, vagy NEM-VAGY kapuk tranzisztor cellái). A kapuáramköröket a felhasználó egyedi igényei szerint programozzák a logikai elemek megfelelő összekapcsolásával egy vagy több huzalozási séma szerint;
3. a standard cella, azaz az olyan logikai integrált áramkör, amely előre meghatározott aláramkörök felhasználóspecifikus elrendezéséből és fix aláramkörökből áll. Ezek az aláramkörök mindenfajta integrált áramköri funkciót tartalmazhatnak (pl. logikai vagy memória funkciót);
4. a programozható logikai áramkör, amely rögzített logikai elemekből álló integrált áramkör. Az ilyen áramkör tényleges funkcióját a felhasználó kiolvasztható vezetékek kiegészítésével vagy elektromos programozással határozza meg a logikai elemek közötti összeköttetés megteremtését;
5. a standard logikai áramkör, amely kevesebb, mint 150 logikai kapuból (pl. ÉS, NEM-ÉS, VAGY, NEM-VAGY) álló logikai integrált áramkör. Az ilyen berendezések számos funkciót vagy azonos és független funkciók készletét foglalhatnak magukba;
6. az interfészáramkör, amely összekapcsolási feladatot (pl. kódkonverziót, bit-soros és bit-párhuzamos konverziót vagy szinkronizációt) ellátó integrált áramkörök eltérő jellemzőjű programok, integrált áramkörök, perifériák vagy rendszerek között;

▼B

7. a mikroperiféria, amelyek meghatározott, a mikroprocesszorok, mikrovezérlők vagy mikroszámítógépek működését kiegészítő feladatot ellátó integrált áramkörök, és így megjavítják azok külső kommunikációját, vezérlési és illesztési lehetőségeit.

A mikroperifériák műszaki jellemzői világosan mutatják a mikroprocesszorokhoz, mikrovezérlőkhöz, vagy mikroszámítógépekhez való tartozásukat.

A kommunikációs, vezérlési és illesztési lehetőségeket busz vezérlők, memória vezérlők [DRAM vezérlők, memóriavezérlő egységek (MMU), közvetlen memória hozzáférésű vezérlők] vagy periféria illesztésvezérlők (grafikus vezérlő, lokális hálózati vezérlők, univerzális aszinkron adó/vevő vezérlők, billentyűzet vezérlők, tömeges tárolás vezérlők) alkotják;

8. intelligens teljesítmény áramkör, azaz az olyan analóg integrált áramkör, amelyben mind a digitális, mind az analóg áramköri elemek (teljesítmény tranzisztorok) megtalálhatók a kimenő logikai és a kimenő teljesítményjelek vezérlésére. Ezek a berendezések alkalmasak pl. belső teljesítmény veszteség elleni védelemre, hibakeresésre vagy diagnosztikai célokra.

Nem tartoznak ezen alszám alá a programozható, csak olvasható memória (PROM) (8542 32 90 alszám).

**8542 39 11 és
8542 39 19**

Ezen árucsoporthoz tartozó Megjegyzések 9. b) 3) és a 4) pontjában meghatározott áruk

Lásd a 8542 vtsz-hoz tartozó HR Magyar-
zat (III) részét.

8543

Ebben az árucsoportban másutt nem említett elektromos gép és készülék egyedi feladatokra

8543 70 90

Más

Ezen alszám alá tartozik:

1. elektrosztatikus eszköz (pl. pelyhesítő géphez);
2. elektrolumineszcens eszköz, általában csík, lap vagy panel formájában;
3. hőelektromos generátor, amely változó számú hőelemből álló hőelem-oszlopot és egy hőforrást (pl. butángázt) tartalmaz és a Seebeck-effektus alapján egyenáramot termel;
4. a statikus elektromosságot megszüntető berendezés;
5. demagnetizáló berendezés;
6. lökéshullám-generátor;
7. digitális repülési adatrögzítő (fekete doboz), amely tűz- és törésbiztos elektronikus berendezés meghatározott repülési adatok menet közbeni folyamatos rögzítésére;

▼B

8. vezeték nélküli infravörös eszközök távirányító televízió-óvítő-készülék, videofelvevő vagy más elektromos készülék távvezérlésére;
9. elektromos gitárokhoz perifériaként használt, különféle hangeffektusokat (pl. hangkettőzést, -torzítást, visszhangot) előállító elektromos hangeffekt-készülék. Ezt a berendezést nem építik bele a gitár-testbe, hanem a gitár és a teljesítményerősítő közé kapcsolják be a vezetékekbe;
10. elektronikus olvasóberendezés gyengénlátók számára. Az ilyen berendezés egy házba beépített kamerát tartalmaz, amely leolvassa az eredeti szöveget (pl. újságot vagy könyvet), valamint egy monitort, amelyen a szöveg nagyított formában megjelenik.

Ezen alszám alá tartoznak olyan apró elektronikus eszközök is alaplapra nem ráépítve (beleértve az ún. „miniszámítógépet”), amelyeket szavak és mondatok egy, ezen készülékhez használt memóriamodul típusától függő, kiválasztott idegen nyelvre történő lefordításához használnak. Alfanyűzettel és négyzetes kijelzővel látják el. Nem tartoznak azonban ezen alszám alá a számoló funkcióval ellátott hasonló berendezések (8470 vtsz.).

Nem tartozik ezen alszám alá:

- a) az elektrosztatikus szűrő és az elektromágneses víztisztító (8421 vtsz.);
- b) tej kezelésre szolgáló ultrabolya sugárzó készülék (8434 vtsz.);
- c) ultrahangos tisztítókészülék (különösen fémalkatrészekhez) és ultrahang generátor (8479 vtsz.);
- d) ultrahangos hegesztőberendezés (8515 vtsz.);
- e) ultrabolya sugárzó berendezés orvosi célokra, még akkor is, ha orvos nem szükséges a működtetéséhez (9018 vtsz.);
- f) elektromos szabályzó elektromos és nem elektromos jellemzők szabályozására, a 9032 vtsz. alá tartozik.

8544

Szigetelt elektromos huzal (zománczott vagy anódosan oxidált is), kábel (a koaxiális kábel is) és más szigetelt elektromos vezeték, csatlakozóval vagy anélkül; önállóan beburkolt optikai szálakból álló kábel, elektromos vezetékekkel összeállítva vagy csatlakozóval felszerelve is

Nem tartozik e vtsz. alá:

- a) rugalmas elektromos vezeték nyomtatott áramkör formájában (8534 00 vtsz.);

▼ B

- b) kábelekhöz vagy más elektromos vezetékhez készült, külön-külön bemutatott csatlakozó és adapter (8535 vagy 8536 vtsz.);
- c) optikai szálakból álló kábelekhöz készült csatlakozó (8536 70 00 alszám).

8544 42 10**Távközlésben használt**

Lásd a 8544 vtsz-hoz tartozó tartozó HR Magyarázatot.

Ezen alszám alkalmazásában a „távközlésben használt” kifejezés magában foglalja a távközlési hálózatokhoz való csatlakozókkal ellátott elektromos vezetéket is, amelyet például automatikus adatfeldolgozó (ADP) gép és modem összekapcsolására használnak.

Nem tartoznak azonban ezen alszám alá:

- a) csatlakozókkal ellátott elektromos vezeték, amelyet különböző eszközök összekapcsolására használnak (például egy DVD-lejátszót egy monitorral, vagy egy ADP-gépet egy monitorral, egy nyomtatóval, egy billentyűzettel, egy projektorral stb.);
- b) elektromos vezeték, amelyet gépekbe, például egy ADP-gépbe vagy annak valamely egységébe való behelyezésre szánnak a gép különböző belső részegységeinek összekapcsolása céljából;
- c) kizárólag tápellátásra szolgáló elektromos vezeték (például tápegység kábel).

8544 49 20**Távközlésben használt, legfeljebb 80 V feszültségig**

A 8544 42 10 alszámhoz tartozó magyarázat értelemszerűen alkalmazandó.

▼ M5**8544 70 00****Optikai szálakból álló kábel**

Ezen alszám alá tartoznak például a távközlési felhasználásra tervezett, egy vagy több, a 9001 vámtarifaszám alá tartozó és önállóan kettős akrilát polimer réteggel bevont optikai szálakból álló kábelek is. A bevonat belső rétege lágy akrilátból és a külső rétege kemény akrilátból áll, az utóbbi eltérő színréteggel színezett vagy bevont lehet, hogy lehetővé tegye a szálak azonosítását. Az optikai szálakat önállóan a kettős rétegű bevonat borítja; önmagukban nem alkotnak a 8544 vámtarifaszám alá tartozó optikai szálakból álló kábelt, csak ha védőburkolatba vannak helyezve.

A kettős rétegű bevonat biztosítja az önálló optikai szálak védelmét és szerkezeti egységét, például az egyes szálak törésének és kopásának megakadályozásával.

▼ M5

Példa a 9001 vámtarifaszám alá tartozó, önállóan beburkolt optikai szál szerkezetére:

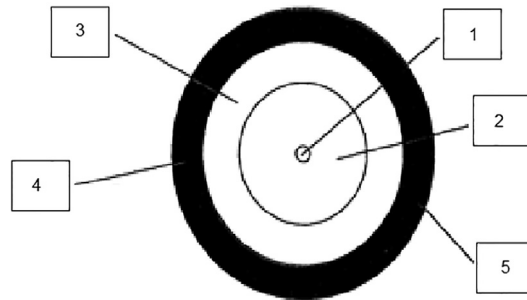

1. Optikai szál mag (üvegrost mag);
2. Optikai szál köpeny (üveg);
3. Lágy akrilát bevonat belső rétege;
4. Kemény akrilát bevonat külső rétege;
5. Színkód-azonosító.

Példák a 8544 vámtarifaszám alá tartozó, védőburkolatba helyezett, önállóan beburkolt optikai szálakból álló kábelekre:

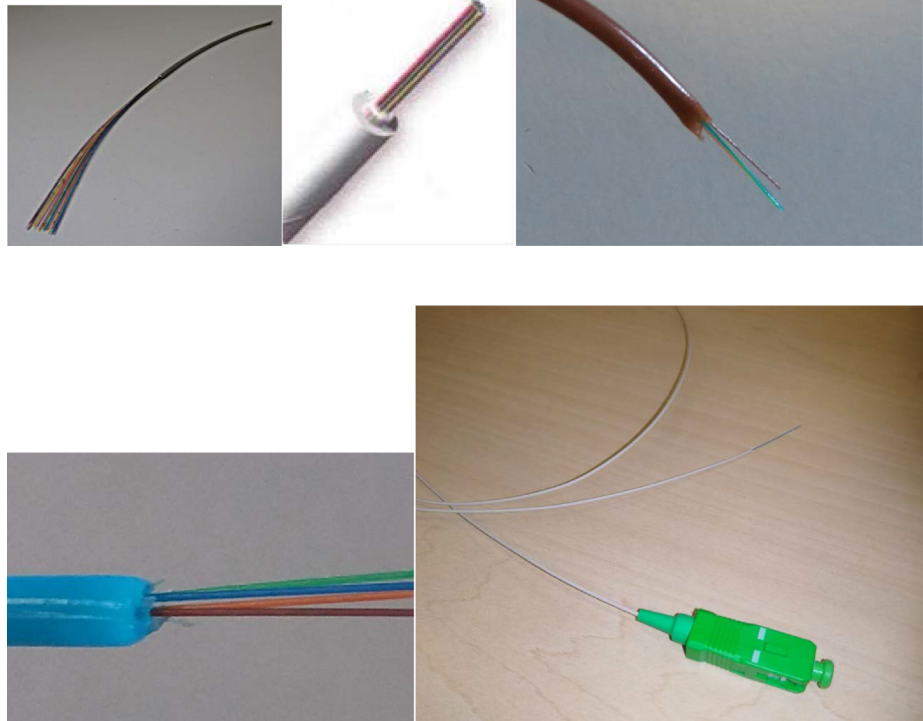
▼ B

8545

Szénelektroda, szénkefe, ívlámpaszén, galvánelemhez való szén és más elektromos célra szolgáló, grafitból vagy más szénből készült cikk, fémmel vagy anélkül

▼ B

8545 90 90	<p>Más</p> <p>Ezen alszám alá tartoznak:</p> <ol style="list-style-type: none"> 1. szén-alkatrészek villámhárítóhoz; 2. kapcsolások reosztáthoz vagy elektromos vezérlő berendezéshez. <p>Nem tartozik ezen alszám alá a szenesített anyag alapú elektródpaszta keveréke (3824 vtsz.).</p>
8547	<p>Szigetelőszerelvény elektromos géphez, készülékhez vagy berendezéshez, kizárólag szigetelőanyagból, eltekintve bármilyen apróbb fémrésztől (pl. belső menetes foglalat), amelyeket az öntésnél csak a szerelhetőség érdekében helyeztek az anyagba, a 8546 vtsz. alá tartozó szigetelő kivételével; szigetelőanyaggal bélelt, nem nemesfém-ből készült elektromos szigetelőcső és ezek csatlakozódarabjai</p>
8547 20 00	<p>Szigetelőszerelvény műanyagból</p> <p>Ezen alszám alá azok a szigetelőszerelvények tartoznak, amelyeket műgyantával bevont üvegszálakból préseléssel vagy előzetesen műgyantával átitatott papír vagy szövet rétegek egymásra helyezésével vagy préseléssel állítottak elő, feltéve, hogy az így nyert termék kemény és merev [lásd a 39. árucsoporthoz tartozó HR Magyarázat Általános rendelkezése, „műanyagok és textilen kívüli anyagok kombinációja” részének d) pontját].</p>
8547 90 00	<p>Más</p> <p>Ezen alszám alá tartoznak a papírból vagy papírkartonból, azbesztcementből és csillámból készült szigetelőszerelvények, valamint a 8547 vtsz.-hoz tartozó HR Magyarázat (B) részében meghatározott szigetelőcső és ennek szerelvénye.</p>
8548	<p>Primer cella, primer elem és elektromos akkumulátor selejtje és hulladéka; kimerült primer cella, kimerült primer elem és kimerült elektromos akkumulátor; gépek vagy készülékek ebben az árucsoportban másutt nem említett elektromos alkatrésze</p>
8548 90 90	<p>Más</p> <p>Ezen alszám alá tartozik:</p> <ol style="list-style-type: none"> 1. mágneses mag nélküli elektromos tekercs, amely különböző vámtarifaszámok alatti gépekhez vagy berendezésekhez egyaránt alkalmas pl. a 8504 vtsz. alatti transzformátorokhoz és a 8505 vtsz. alatti elektromágnesekhez [a XVI. áruosztályhoz tartozó Megjegyzések 2. c) pontjának alkalmazása]; 2. késleltető vonal, amelyet pl. automatikus adatfeldolgozó gépekben vagy televízióvevő-készülékekben alkalmaznak; 3. elektrofilter elektromágneses, elektromechanikus vagy elektroakusztikus rezgések különböző frekvenciákon történő szelektív átadásához; 4. ferrit- vagy más kerámiaelemek (pl. a mikrohullámú adókészülékek cirkulátorában, vagy magas frekvenciás filterként elektromos kábelekben használatosak), amelyek elektromos alkatrészek, és egyformán alkalmasak az ezen árucsoport különböző vámtarifaszámai alá tartozó gépekben vagy készülékekben történő felhasználásra.

▼B*XVII. ÁRUOSZTÁLY***JÁRMŰVEK, LÉGI JÁRMŰVEK, VÍZI JÁRMŰVEK ÉS SZÁLLÍTÁS
CÉLJÁRA SZOLGÁLÓ FELSZERELÉSEK**

Kiegészítő megjegyzések 2. pontjához A XVI. áruosztályhoz tartozó Kiegészítő megjegyzések 3. pontjához tartozó magyarázat értelemszerűen alkalmazandó.

86. ÁRUCSOPORT

VASÚTI MOZDONYOK VAGY VILLAMOS-MOTORKOCSIK, SÍNHEZ KÖTÖTT JÁRMŰVEK ÉS ALKATRÉSZEIK; VASÚTI VAGY VILLAMOSVÁGÁNY-TARTOZÉKOK ÉS, -FELSZERELÉSEK ÉS ALKATRÉSZEIK; MINDENFÉLE MECHANIKUS (BELEÉRTVE AZ ELEKTROMECHANIKUSAT IS) KÖZLEKEDÉSI JELZŐBERENDEZÉS

- 8602** **Más vasúti mozdony; mozdonyszerkocsi**
- 8602 10 00** **Dízel-elektromos mozdony**
- A legtöbb, vontatásra használt dízel mozdony dízel-elektromos üzemű.
- 8603** **Önjáró vasúti vagy villamos-motorkocsi, személy-, poggyász- és teherszállító motorkocsi, a 8604 vtsz. alá tartozó kivételével**
- 8603 10 00** **Hálózati árammeghajtással**
- Lásd a 8603 vtsz.-hoz tartozó HR Magyarázat harmadik bekezdésének (A) részét.
- 8606** **Vasúti vagy villamosvasúti, nem önjáró teherkocsi**
- 8606 91 10** **Különleges vagonok nagymértékben radioaktív anyagok szállításához (*Euratom*)**
- Ahhoz, hogy valamely vasúti vagy villamosvasúti teherkocsi ezen alszám alá tartozzon, elválaszthatatlan részeként kell tartalmaznia a sugárzás ellen hatékonyan védő pajzsot.
- 8606 91 80** **Más**
- Ezen alszám alá tartoznak a szigetelt vagy hűtőberendezéssel felszerelt teherkocsif és vagonok, a 8606 10 00 alszám alá tartozók kivételével.
- A szigetelt teherkocsi és vagon olyan jármű, amelyben a hideg forrása (jég, szárazjég, eutektikus lemez, folyékony gáz, stb.) nem hűtőberendezés.
- A hűtőberendezéssel felszerelt teherkocsi és vagon olyan hőszigetelt jármű, amelyet (kompressziós, abszorpciós vagy más elven működő) hűtőberendezéssel szereltek fel.
- 8607** **Vasúti mozdony vagy villamos-motorkocsi vagy sínhez kötött más jármű alkatrésze**
- 8607 11 00 - 8607 19 90** **Forgóalváz, forgószámoly, tengely és kerék, valamint ezek alkatrésze**
- Ide tartozik:
1. egy-, két- vagy többtengelyes forgóalváz mozdonyokhoz;

▼B

2. forgózsámoly, amely futómű és forgóváz kombinációja és szintén a mozdonyoknál használatos;
3. hajtott (motoros) forgózsámoly (forgózsámoly beépített elektromotorral) vasúti személykocsikhoz, nyitott és zárt teherkocsikhoz, valamint mozdonyokhoz;
4. forgózsámoly vasúti személy- és teherkocsikhoz.

Ezen alszámok alá tartoznak a forgóalvázak és forgózsámolyok alkatrészei is, mint pl. a hidraulikus ütköző.

Az acélrugók azonban nem osztályozhatók ide (7320 vtsz.).

Ide tartoznak a tengelyek, szerelve is, valamint a kerekek és részeik, amelyeket a 8607 vtsz-hoz tartozó HR Magyarázat második bekezdésének (2) és (3) pontja említ.

A gumiköpenyek és köpenyvázak nem osztályozhatók az ezen alszámok alá a kerekek részeként (jellege szerint 4011 vagy 4012 vtsz.).

**8607 21 10 -
8607 29 00**

Fék és fékalkatrész

Nem tartozik ide a „sínféknek” nevezett készülék (8608 00 00 vtsz.).

A fékek bizonyos alkatrészei sem tartoznak ide pl. csapok, elzárók, szelepek, mint a mozdonyvezető által kezelt légfék szabályozó szelepe (8481 20 90 alszám).

**8607 91 10 -
8607 99 80**

Más

A 8607 vtsz-hoz tartozó HR Magyarázat második bekezdésének (4) és (8)–(11) pontjában felsorolt alkatrészekon kívül ide tartozik még a mozdonyok kormány- és kapcsolórúdja.



87. *ÁRUCSOPORT*

JÁRMŰVEK ÉS EZEK ALKATRÉSZEI ÉS TARTOZÉKAL, A VASÚTI VAGY VILLAMOSVASÚTI SÍNHEZ KÖTÖTT JÁRMŰVEK KIVÉTE-LÉVEL

Általános megjegyzések:

1. A Kombinált Nomenklatúra bármely vtsz-a esetében az „új jármű” olyan járművet jelent, amelyet még soha nem helyeztek forgalomba.
2. A Kombinált Nomenklatúra bármely vtsz-a esetében a „használt jármű” olyan járművet jelent, amelyet már legalább egyszer forgalomba helyeztek.

8701 **Vontató (a 8709 vtsz. alá tartozó vontató kivételével)**

8701 10 00 **Egytengelyes vontató**

Ezen alszám alá a 8701 vtsz-hoz tartozó HR Magyarázat hatodik és hetedik bekezdésében felsorolt eszközök tartoznak, beleértve az egytengelyes kerti traktort is. Az ilyen típusú traktorokat főként kertészetekben használják.

Az egytengelyes kerti traktorhoz szánt cserélhető eszközöket (ekét, boronát stb.) külön kell osztályozni, még akkor is, ha fel vannak szerelve az egytengelyes kerti traktorra.

Ha azonban a munkaeszközöket vagy a szerszámokat állandó jelleggel rögzítették a motorral felszerelt alvázhoz és az utóbbival egy szerkezeti egységet alkotnak, ezt az összeállítást a munkavégző rész vtsz.-a alá kell osztályozni. Ez vonatkozik a motoros ekére és a motoros kultivátorra is (8432 vtsz.).

8701 30 00 **Lánctalpas vontató**

Ide tartozik az olyan traktorszerű, igen széles nyomtávú jármű, az úgynevezett sípálya-karbantartó, amely a sípályák lejtőin lévő hó elegyengetésére és lesimitására szolgál.

Az ilyen típusú járművekre történő felszerelésre szánt szerszámokat és munkagépeket, mint cserélhető eszközöket (tolólapot, forgó hógyalut stb.) a saját vámtarifaszámuk (8430, 8479 vtsz., stb.) alá kell osztályozni, akkor is, ha a járművel együtt hozzák be, akár felszerelték arra, akár nem.

**8701 91 10 –
8701 95 90** **Más, a motor teljesítménye**

Ezen alszámok alá tartoznak azok az ún. terepjárók, amelyeket vontatóként történő felhasználásra terveztek, és amelyek a következő jellemzőkkel rendelkeznek:

— a kormányzásukat lehetővé tévő kezelőszerkeket magában foglaló, kétmarkolatú kormányrúddal vannak ellátva; kormányzásuk a két első kerék elfordításával történik, és gépkocsi-típusú kormányrendszeren alapul (Ackerman-elv),

— valamennyi kerék rendelkezik fékkel,

▼B

- automata tengelykapcsolóval és hátrameneti fokozattal rendelkeznek,
- motorjuk kifejezetten nehéz terepre van tervezve, és kis áttétel mellett a hozzá csatlakoztatott szerelvények vontatásához elegendő nagyságú vontatókapacitást nyújt,
- az energiát a kerekre tengelyek adják át, nem lánc,
- gumibroncsuk olyan nagy mintamélységű futófelülettel van ellátva, amely alkalmassá teszi őket a nehéz terepen való közlekedésre,
- olyan, tetszőleges típusú vontatószerkezetet, például vonóhorgot tartalmaznak, amely lehetővé teszi, hogy legalább üres tömegük kétszeresének megfelelő tömeget vontassanak vagy tolganak,
- képesek legalább üres tömegük kétszeresének megfelelő tömegű, fék nélküli pótkocsi vontatására. Ezt olyan műszaki dokumentációval, felhasználói kézikönyvvel, a gyártó vagy valamely nemzeti hatóság által kiállított tanúsítvánnyal lehet bizonyítani, amely pontosan megadja a terepjáró kilogrammban kifejezett vontatókapacitását és üres tömegét (a jármű folyadék, utas és rakomány nélküli tömege).

Ha a jármű rendelkezik a fentiekben ismertetett összes jellemzővel, és megfelel a 8701 91 10 alszámhoz tartozó magyarázatnak, akkor mezőgazdasági vagy erdei vontatóként kell besorolni. Ellenkező esetben a 8701 91 90, 8701 92 90, 8701 93 90, 8701 94 90 és a 8701 95 90 alszámok alá tartozik.

Ha a jármű nem rendelkezik a fentiekben ismertetett összes jellemzővel, akkor az ún. terepjárót a 8703 vtsz. alá kell besorolni.

Nem tartozik ezen alszámok alá a négykerekű motorkerékpár, az ún. kvad (8703 vtsz. vagy 9503 00 10 alszám [lásd az ezen alszámhoz tartozó magyarázatot]).

8701 91 10**Mezőgazdasági vontató és erdei vontató, kerekes**

Ezen alszámok alá tartoznak azok a legalább háromkerekű mezőgazdasági és erdészeti vontatók, amelyeket szerkezeti felépítésük és felszereltségük alapján egyértelműen mezőgazdasági, kertészeti vagy erdészeti célú használatra szántak.

E járművek maximális sebessége általában nem haladja meg a 45 km/h-t.

Motorjuk a legnagyobb vontatóerő leadására sok esetben aktivált differenciálzár mellett képes.

Gumibroncsuk olyan nagy mintamélységű futófelülettel van ellátva, amely alkalmassá teszi őket a mezőgazdasági, kertészeti vagy erdészeti célú használatra.

A mezőgazdasági vontatókat általában hidraulikus szerkezettel szerelik fel, amelyek segítségével lehet a mezőgazdasági eszközöket (ekét, boronát, stb.) felemelni vagy leereszteni, meghajtási lehetősége van más gépek és eszközök működtetésére, valamint pótkocsik csatlakoztatását lehetővé tevő vonóhoroggal vannak felszerelve. Rakodóberendezés (széna- vagy trágyarakodó stb.) működtetésére alkalmas hidraulikus eszközzel is fel lehetnek szerelve, amennyiben azok tartozéknak tekinthetők.

▼B

Ezen alszámok alá tartoznak a különleges felépítésű mezőgazdasági vontatók is, így különösen a szőlészeti és a faiskolai használatra szánt megemelt alvázú vontató, a hegyi vontató és a talajművelő szerszámokat vontató traktor.

A cserélhető mezőgazdasági szerszámokat akkor is saját vtsz.-uk (8432, 8433 vtsz. stb.) alá kell besorolni, ha a vontatóra rászerezve kerülnek bemutatásra.

Az erdészeti vontató különleges jellegzetessége, hogy favontatás céljából állandó jelleggel csörlővel van felszerelve.

Az árucsoporthoz tartozó Megjegyzések 2. pontja értelmében az ezen alszámok alá tartozó vontatók kialakításuknál fogva – rendeltetésszerű használatukkal összhangban – alkalmasak lehetnek mezőgazdasági vagy erdészeti gépek, szerszámok, műtrágya, vetőmag stb. szállítására is.

Ezen alszámok nem tartalmazzák azt a fűnyíró gépet (önjáró fűnyíró gép, kerti traktor), amely állandó vágófejjel van ellátva, és legfeljebb egy, kizárólag a vágószerszám működtetésére alkalmas géphajtó csonkot tartalmaz (lásd a 8433 11 10–8433 19 90 alszámokhoz tartozó magyarázatot).

**8701 92 10 és
8701 93 10**

Mezőgazdasági vontató és erdei vontató, kerekes

Lásd a 8701 91 10 alszámhoz tartozó magyarázatot.

**8701 94 10 és
8701 95 10**

Mezőgazdasági vontató és erdei vontató, kerekes

Lásd a 8701 91 10 alszámhoz tartozó magyarázatot.

8701 91 90

Más

Ezen alszám alá tartozik:

1. közüzemi vontató;
2. egytengelyes vontató csuklós gépjárművekhez.

**8701 92 90 és
8701 93 90**

Más

Lásd a 8701 91 90 alszámhoz tartozó magyarázatot.

**8701 94 90 és
8701 95 90**

Más

Lásd a 8701 91 90 alszámhoz tartozó magyarázatot.

8703

Gépkocsi és más gépjármű, elsősorban személyszállításra tervezett (a 8702 vtsz. alá tartozó kivételével), beleértve a kombi típusú gépkocsit és a versenyautót is

Ez a vámtarifaszám magában foglalja az olyan „többcélú járműveket”, mint például a személyszállításra és áruszállításra egyaránt alkalmas közúti járművek:

▼ B

1. „Pick-up” típusú:

Az ilyen típusú jármű általában egynél több üléssorral rendelkezik, és két különálló részből áll, mégpedig egy személyszállításra szolgáló zárt kabinból és egy áruszállításra szolgáló nyitott vagy zárt felületből.

Az ilyen járműveket azonban a 8704 vtsz. alá kell sorolni, ha az áruszállításra szolgáló felület padlózatán a maximális belső hosszúság több, mint a jármű tengelytávolságának 50 %-a, vagy ha a jármű több mint két tengellyel rendelkezik.

2. „Van” típusú:

Az egynél több üléssorral rendelkező, „van” típusú járműnek meg kell felelnie a 8703 vtsz.-hoz tartozó HR Magyarázatban megadottaknak.

A 8704 vtsz. alá kell sorolni azonban azokat az egy üléssorral rendelkező „van” típusú járműveket, amelyekben nincsenek az ülések és biztonsági felszerelések beszerelésére szolgáló állandó rögzítési pontok és szerelvények a jármű hátsó részében, függetlenül attól, hogy van-e ki nem szerelhető panel vagy válaszfal az utastér és a csomagtér között, vagy van-e ablak az oldalfalakban.

8703 21 10 –
8703 24 90

Más jármű, kizárólag szikragyújtású, dugattyús, belső égésű motorral működő

A hengerűrtartalom meghatározását lásd a 8407 31, 8407 32, 8407 33 és a 8407 34 alszámokhoz tartozó HR Magyarázatban.

Ezek az alszámok magukban foglalják a Harmonizált Rendszer 8703 vtsz.-hoz tartozó HR Magyarázat harmadik és negyedik bekezdését meghatározott „mikrobuszokat” és „többcélú járműveket”.

Ide tartoznak a kis versenyautók (a gokartok) is, karosszéria nélkül, szikragyújtású belső égésű dugattyús motorral felszerelve; ezek viszonylag nagy sebesség elérésére képesek.

8703 31 10 –
8703 33 90

Más jármű, kizárólag kompressziós gyújtású, dugattyús, belső égésű (dízel vagy féldízel) motorral működő

Ezek az alszámok magukban foglalják a 8703 vtsz.-hoz tartozó HR Magyarázat harmadik és negyedik bekezdését meghatározott „mikrobuszokat” és „többcélú járműveket”.

8704

Áruszállító gépjármű

A 8703 vtsz.-hoz tartozó magyarázat értelemszerűen alkalmazandó.

A hengerűrtartalom meghatározását lásd a 8407 31, 8407 32, 8407 33 és a 8407 34 alszámokhoz tartozó HR Magyarázatban.

Ide tartozik a négykerék-meghajtású, csuklós alvázú terepjáró gépkocsi, amely elülső részén dízelmotor és a kezelőszervekkel ellátott vezetőfülke található. A hátsó rész kétkerékű alvázra épül, felszereléseket nem tartalmaz, de lehetőség van arra, hogy egy sor dolgot lehessen rá felszerelni.

▼B

Nem tartoznak azonban e vtsz. alá a mezőgazdasági vagy más különleges célú eszközökkel felszerelt járművek (8705 vtsz.).

8704 10 10 és
8704 10 90

Dömper, terepjáró kivitelű

1. Ezen alszámok alá főleg az elülső vagy hátsó billenő platóval felszerelt vagy alul nyitható rakterű járművek tartoznak, amelyeket homok, kavics, föld, kő stb. szállítására szántak és bányákban, kőbányákban, vagy építkezéseken, útépítéseknél, repülőtereken és kikötőkben használnak. E magyarázat végén rajzok illusztrálják a dömper különböző fajtáit.
2. Ide tartoznak még kisebb, építkezéseknél föld, kavics, friss cement, beton stb. szállítására használt járművek is. Vázuk fix vagy csuklós, kettő- vagy négykerék-meghajtásúak, a szállítótartály az egyik, a vezetőülés a másik tengely felett helyezkedik el. A vezetőülés általában nincs fülkében.

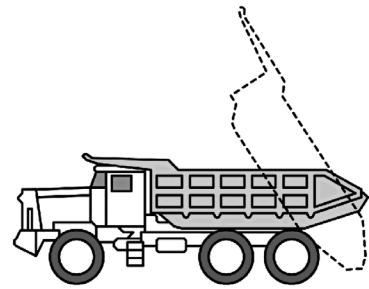
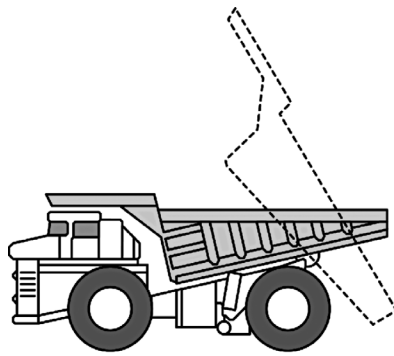

tipikus dömperek

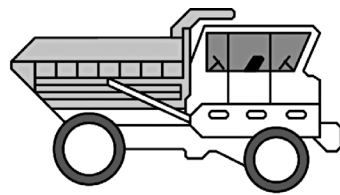

Dömper kétirányú ülésel és két sorozat kezelőszervevel

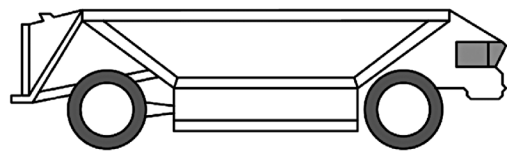

Alul nyitható rakterű dömper

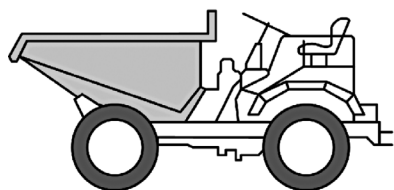

Építkezésnél használt dömper

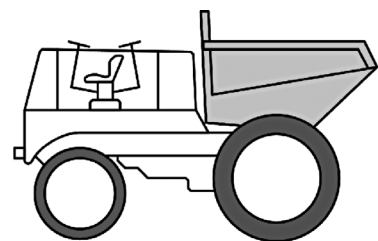

Dömper kétirányú ülésel és két sorozat kezelőszervevel

▼B

- 8704 21 10** **Kifejezetten nagymértékben radioaktív anyagok szállítására tervezett (*Euratom*)**
- A 8606 91 10 alszámhoz tartozó magyarázat értelemszerűen alkalmazandó.
- 8704 21 31 –
8704 21 99** **Más**
- Ezek az alszámok magukban foglalják a 8704 vtsz-hoz tartozó HR Magyarázat negyedik bekezdését meghatározott „többcélú járműveket”.
- 8704 22 10** **Kifejezetten nagymértékben radioaktív anyagok szállítására tervezett (*Euratom*)**
- A 8606 91 10 alszámhoz tartozó magyarázat értelemszerűen alkalmazandó.
- 8704 23 10** **Kifejezetten nagymértékben radioaktív anyagok szállítására tervezett (*Euratom*)**
- A 8606 91 10 alszámhoz tartozó magyarázat értelemszerűen alkalmazandó.
- 8704 31 10** **Kifejezetten nagymértékben radioaktív anyagok szállítására tervezett (*Euratom*)**
- A 8606 91 10 alszámhoz tartozó magyarázat értelemszerűen alkalmazandó.
- 8704 31 31 –
8704 31 99** **Más**
- Ezek az alszámok magukban foglalják a 8704 vtsz-hoz tartozó HR Magyarázat negyedik bekezdését meghatározott „többcélú járműveket”.
- 8704 32 10** **Kifejezetten nagymértékben radioaktív anyagok szállítására tervezett (*Euratom*)**
- A 8606 91 10 alszámhoz tartozó magyarázat értelemszerűen alkalmazandó.
- 8707** **A 8701 – 8705 vtsz. alá tartozó gépjármű karosszériája (vezetőfülke is)**
- 8707 10 10** **Ipari összeszerelési célra**
- Ezen alszám értelmében az „ipari összeszerelési célra” kifejezés csak az új gépjárműveket előállító gépjármű-összeszerelő üzem vagy autógyár (vagy ezek alvállalkozói) részére beérkező karosszériaelemekre vonatkozatható.
- Ezen alszám alá csak ténylegesen a vtsz. szövege szerinti új gépkocsik gyártásához használt karosszériák osztályozhatók. Következésképpen nem tartoznak ide a hasonló, pótalkatrészként beérkező karosszériák.
- 8707 90 10** **Ipari összeszerelés céljára: a 8701 10 alszám alá tartozó egytengelyes kerti traktorhoz; a 8704 vtsz. alá tartozó járművekhez, amelyeknél a kompressziós gyújtású, belső égésű (dízelszerű) dugattyús motor hengerűrtartalma nem haladja meg a 2 500 cm³ -t, vagy a szikragyújtású, belső égésű dugattyús motor hengerűrtartalma nem haladja meg a 2 800 cm³ -t; a 8705 vtsz. alá tartozó speciális célú járművekhez**

▼B

Lásd a 8707 10 10 alszámhoz tartozó magyarázatot.

A „hengerúrtartalom” meghatározását lásd a 8407 31, 8407 32, 8407 33 és a 8407 34 alszámokhoz tartozó HR Magyarázatban.

8708 A 8701 – 8705 vtsz. alá tartozó gépjármű alkatrésze és tartozéka

A 8707 10 10 alszámhoz tartozó magyarázat értelemszerűen alkalmazandó az ipari összeszerelésre szánt alkatrészek és tartozékok esetén.

8708 70 91 Egy darabban öntött, csillag alakú kerékagy vasból vagy acélból

Az ide tartozó kerékagyakat általában buszoknál vagy tehergépkocsiknál használják. Általában öt- vagy hatágú csillag alakúak és leszerelhető abroncsot tartalmaznak.

8708 70 99 Más

A 8708 vtsz-hoz tartozó HR Magyarázat második bekezdésének (K) pontjában említett alkatrészekben és tartozékokon kívül ide tartozik a kerék kiegyensúlyozására szolgáló súly is.

8708 80 55 Keresztstabilizátor; más torziós rúd

A kereszt stabilizátor olyan rugó, amely átadja a jármű felfüggesztési erőit annak egyik oldaláról a másikra.

Általában kör keresztmetszetű acélrudakból készül, többnyire megközelítőleg U alakúra meghajlítva.

Tipikus megjelenésük a következő:

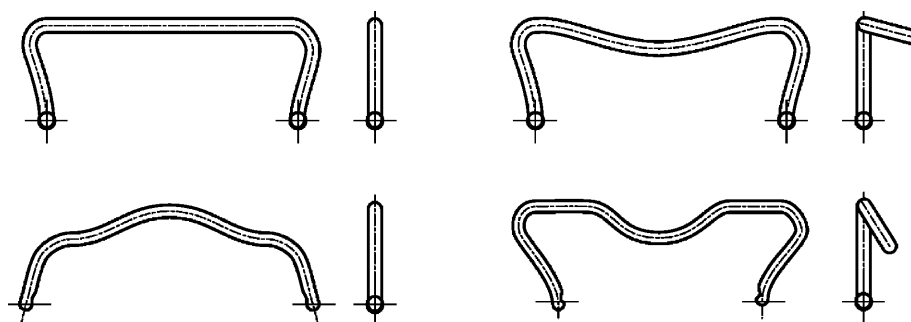

A torziós rúd általában hengeres, néha négyzetes keresztmetszetű acél rúd, vagy több négyszög keresztmetszetű rúdból álló köteg.

A torziós rúd lineáris, azaz az egyik végén alkalmazott torziós nyomaték arányos az általa létrehozott torziós szöggel.

Tipikus megjelenésük a következő:

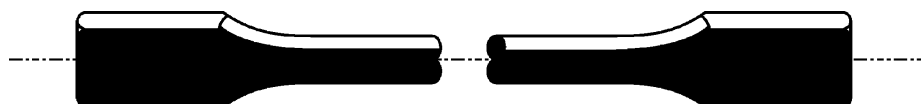

▼ B

8708 99 10 – 8708 99 97	<p>Más</p> <p>Nem tartozik ide:</p> <p>a) a 8702–8704 vtsz. alatti gépjárművek alváza motor nélkül, de vezetőfülkével felszerelve (8702, 8703 vagy 8704 vtsz.);</p> <p>b) fejtámasz gépjármű-ülésekhez (9401 vagy 9404 vtsz.).</p>
8709	<p>Önjáró üzemi targonca, rakodó- vagy emelőszerkezettel nem felszerelve, gyárban, raktárban, kikötő területén vagy repülőtéren áru rövid távolságra történő szállítására; vasúti pályaudvar peronján használt vontató; az ide tartozó jármű alkatrésze</p>
8709 11 10	<p>Kifejezetten nagymértékben radioaktív anyagok szállítására tervezett (<i>Euratom</i>)</p> <p>A 8606 91 10 alszámhoz tartozó magyarázat értelemszerűen alkalmazandó.</p>
8709 19 10	<p>Kifejezetten nagymértékben radioaktív anyagok szállítására tervezett (<i>Euratom</i>)</p> <p>A 8606 91 10 alszámhoz tartozó magyarázat értelemszerűen alkalmazandó.</p>
8712 00	<p>Kerékpár (áruszállításra szolgáló tricikli is), motor nélkül</p> <p>E vámtarifaszám alá tartoznak a befejezetlen kerékpárok is, amelyek rendelkeznek a befejezett kerékpárok lényeges jellemzőivel (a Kombinált Nomenklatúra értelmezésére szolgáló 2. a) általános szabály).</p> <p>A befejezetlen kerékpárt, összeszeretlenül is, a 8712 00 vtsz. alá kell besorolni, ha vázból, villából és a következő részek közül legalább kettőből áll:</p> <ul style="list-style-type: none"> — egy kerékkészlet, — forgattyús hajtószerkezet (lásd a 8714 96 30 alszámhoz tartozó magyarázatot), — kormányzó egység (beleértve a kormányt és a kormánynyeleket), — fékrendszer.
8713	<p>Rokkantkocsi fogyatékos személy részére motoros vagy mechanikus meghajtással vagy anélkül</p>
8713 90 00	<p>Más</p> <p>A speciálisan a fogyatékos személyek részére készült motoros járművek főként abban különböznek a 8703 vtsz. alá sorolt járművektől, hogy az alábbi tulajdonságokkal rendelkeznek:</p> <ul style="list-style-type: none"> — maximális sebességük 10 km/h, vagyis egy gyors gyalogos tempó; — maximális szélességük 80 cm;

▼ B

- 2 kerékkészlet éri a talajt;
- speciális felszerelésekkel rendelkeznek a fogyatékoság enyhítésére (pl. a lábakat stabilizáló lábtartók).

Ezek a járművek rendelkezhetnek:

- kiegészítő kerékkészlettel (bukásgátló);
- kormányzó- és egyéb vezérlőelemekkel (például joystick) amelyek könnyen kezelhetők; e vezérlők általában valamelyik karfára vannak szerelve; sohasem készülnek külön, állítható kormányoszlopként.

Ezen alszám alá tartoznak az elektromos meghajtású, tolókocsihoz hasonló járművek, amelyeket kizárólag fogyatékos személyek szállítására használnak. Ezeknek a következő megjelenésük lehet:



Ugyanakkor a motoros meghajtású robogók (mozgást segítő robogók), amelyek külön, állítható kormányoszloppal rendelkeznek, nem tartoznak ezen alszám alá. Ezeknek a következő megjelenésük lehet és a 8703 vtsz. alá sorolandók:



▼B

8714 A 8711 – 8713 vtsz. alá tartozó járművek alkatrésze és tartozéka

**8714 91 10 –
8714 99 90**

Más

Ide az alább felsorolt járművek gyártására, felszerelésére vagy javítására szolgáló alkatrészek és tartozékok osztályozhatók:

1. kerékpár és motorkerékpár oldalkocsija;
2. segédmotoros kerékpár, azaz az olyan kerékpár, amely meghajtható pedállal és (max. 50 cm³ hengerűrtartalmú) segédmotorral szereltek fel;
3. más kerékpár (beleértve az áruszállító triciklit is) motor nélkül.

8714 94 20

Fék

Ezen alszám alá kontrafék és kerékagyfék.

A kontrafék általában a pedál hátranyomásával működtethető típusú.

A kontra dobféknél azonban a fékhatást kézzel kell vezérelni kábel vagy rúd segítségével.

Tipikus megjelenésük a következő:

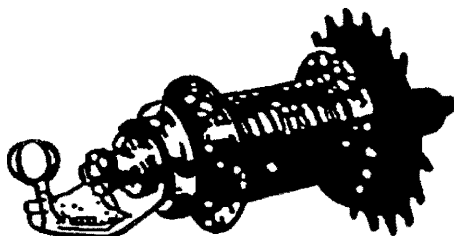

Lábbal működtetett kontrafék

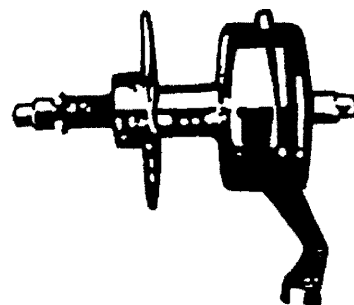

Kontra dobfék

8714 94 90

Alkatrész

Ide tartozik a fékkar is.

Nem osztályozható ide azonban a gumiból készült fékbetét (4016 99 97 alszám) vagy a fékkábel vezető cső (általában 8307 10 00 vagy 8307 90 00 alszám).

8714 96 30

Forgattyús hajtószerkezet

A forgattyús hajtószerkezetet általában a következő részek alkotják:

- középtengely (lásd az 1. ábrát),
- egy vagy több fogaskerék (más néven lánckerék vagy lánckerék-koszorú), amely általában a jobb oldali forgatókarhoz/pedálkarhoz csatlakozik (lásd a 2. ábrát), valamint
- bal oldali forgatókar/pedálkar (lásd a 3. ábrát).

▼ B

A Kombinált Nomenklatúra értelmezésére vonatkozó 2. a) általános szabály alkalmazásával az ezen alszám alá tartozó árucikk – összeszereléstől függetlenül – „befejezetlennek” minősül, ha például az alábbi részegységek alkotják:

- egy vagy több fogaskerék, amely általában a jobb oldali forgatókarhoz/pedálkarhoz csatlakozik,
- egy vagy több fogaskerék, amely általában a jobb oldali forgatókarhoz/pedálkarhoz csatlakozik és a bal oldali forgatókar/pedálkar, vagy
- egy vagy több fogaskerék, amely általában a jobb oldali forgatókarhoz/pedálkarhoz és a középtengelyhez csatlakozik.

ábra 1



ábra 2

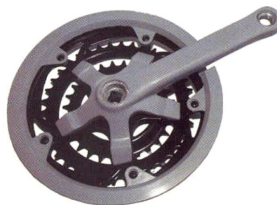

ábra 3



8714 99 50

Sebességváltó

Az ezen alszám alá tartozó sebességváltók olyan mechanizmusok, amelyek lehetővé teszik a kerékpár láncának az első vagy a hátsó lánckeréken való mozgását. Egy teljes sebességváltómű általában legalább egy váltóból (első vagy hátsó, lásd a képeket) és a váltóhoz kábellel csatlakoztatott váltókarból áll. Amikor a kerékpáros pedálozás közben működteti a váltókart, a kábel megfeszülésének változása a váltót egyik oldalról a másikra mozgatja, így a láncot különböző lánckerékekre vezeti át.

▼B

Ezen alszám alá tartoznak a külön bemutatott első vagy hátsó váltók is, valamint az ugyanezen össze nem szerelt váltókból és kábelekből vagy váltókarokból álló készletek. Ugyanakkor a külön bemutatott váltókarokat és kábeleket alkatrészként a 8714 99 90 alszám alá kell besorolni.



Első váltó



Hátsó váltó

8714 99 90**Más; alkatrész**

Ezen alszám alá tartoznak a gyermekülések, amelyeket „felnőtt kerékpárok” történő gyermekszállításra terveztek. A gyermekülések a csomagtartóra, a vázra vagy a kormányra rögzíthetők. Ezeket a gyermeküléseket elsősorban kerékpárral történő használatra tervezték, ezért kerékpártartozéknak tekintendők.

8716**Pótkocsi (utánfutó) és félpótkocsi; más jármű géperezés nélkül; mindezek alkatrésze****8716 10 92 és
8716 10 98****Pótkocsi (utánfutó) és félpótkocsi lakás vagy kempingezés céljára**

A „tömeg” kifejezés a járműnek minden állandó jellegű szerelékével és szerelvényével együtt mért tömegét jelenti.

8716 39 10**Kifejezetten nagymértékben radioaktív anyagok szállítására tervezett (Euratom)**

A 8606 91 10 alszámhoz tartozó magyarázat értelemszerűen alkalmazandó.



88. *ÁRUCSOPORT*

LÉGI JÁRMŰVEK, ŪRHAJÓK, ÉS EZEK RÉSZEI

Alszámos megjegyzés (1) bekezdéséhez: Az állandó jellegű felszerelések közé nem tartoznak bele pl. az életmentő eszközök (pl. mentőcsónak, ejtőernyő és a menekülő csúszda), valamint a fegyverrendszerek cserélhető elemei.

Abban az esetben, ha befejezetlen vagy nem teljesen kész járművet a Kombinált Nomenklátúra értelmezésére vonatkozó 2. a) általános szabály értelmében készárúként kell osztályozni, a normál üzemi tömeget kell figyelembe venni a megfelelő alszám meghatározása során.

8802 **Más légi jármű (pl. helikopter, repülőgép); űrhajó (műbolygó, műhold is) és szuborbitális és űrhajóhordozó rakéta**

**8802 11 00 –
8802 12 00** **Helikopter**

Ezen alszámok alá csak az olyan járművek tartoznak, amelyeknél az emelő- és meghajtóerőt egy vagy több, motor által meghajtott rotor szolgáltatja.

8802 11 00 **Legfeljebb 2 000 kg öntömegű**

Ezen alszám alá tartoznak a különféle méretű, több rotorral rendelkező helikopterek (úgynevezett „drónok”), amelyek képesek önálló működésre (eljutni egy előre beprogramozott rendeltetési helyre), vagy amelyeket a felhasználó távolról irányít.

Ha azonban játék vagy szórakozásra szánt modell jellegűek, akkor a 9503 vámtarifaszám alá kell őket besorolni. Lásd az Európai Unió Kombinált Nomenklátúra Magyarzatának a vonatkozó vámtarifaszámhoz tartozó magyarzatát.



89. *ÁRUCSOPORT*

HAJÓK, CSÓNÁKOK ÉS MÁS ÚSZÓSZERKEZETEK

Kiegészítő megjegyzések (1) pontjához:

A „tengerjáró hajó” kifejezés olyan hajót jelent, amely felépítésénél és felszereltségénél fogva alkalmas a tengeren való közlekedésre még rossz időjárási körülmények (a Beaufort skála szerinti 7 körüli szélereősség) között is. Az ilyen hajót általában vízálló fedélzettel és vízhatlan felépítémmel látják el.

A „hajótörzs teljes hossza” kifejezés a hajótörzsnek az orr legtávolabbi pontjától a tat leghátulsó pontjáig mért hosszúsága, de a kinyúló elemeket (pl. kormánylapát, előárboc, horgászfedélzet vagy ugródeszka) nem lehet beleszámítani.

A „tengerjáró hajó” kifejezés olyan hajót és légpárnás hajót is jelent, amely megfelel a fenti követelményeknek, akár ténylegesen főként a parti vizeken, folyótorkolatban vagy tavakon stb. használják, akár nem.

Meg kell még jegyezni:

1. a 12 m-nél rövidebb hosszúságú, tengerjárásra szánt hajók csak akkor tekinthetők halászhajónak, ha azok professzionális halászatra alkalmas felépítésűek és felszereltségűek, még akkor is, ha időnként szórakozás céljára használják azokat;
2. a „mentőcsónak” kifejezés olyan, tengerjáró hajón elhelyezett vízi jármű, amely a személyzet és az utasok mentésére szolgál, ha a hajó bajba kerül; ide tartoznak még a part mentén megfelelő pontokon elhelyezett mentőcsónakok is, melyeket a bajba jutott hajók megsegítésére szántak.

8901

Tengeri személyszállító hajó, kirándulóhajó, komphajó, teherszállító hajó, bárka és személy- vagy áruszállításra alkalmas hasonló vízi jármű

A fél és harmad hajótest nem tartozik e vtsz. alá, hanem anyaga szerint kell osztályozni (pl. a 7308 vtsz. alá).

8901 90 10

Tengerjáró

Az uszályok (rakodóhajók) vagy dereglyék szállítására szolgáló hajók is ide tartoznak. Az ilyen hajók esetében a hagyományos konténereket rakodóhajókkal vagy dereglyékkal helyettesítik, amelyek megrakottan, vízi úton érkeznek egyenesen az anyahajóra, amely függőleges rekeszekre oszlik. Ezekben a rekeszekben három-négy rakodóhajót vagy bárkát raknak egymásra. Az ilyen hajókat bakda-ruval, merülő emelőlappal vagy más, a dereglyék be-, illetve kirakodására alkalmas szerkezettel szerelik fel.

▼B

Ezen alszám alá csak az anyahajó tartozik; a rakodóhajók, amelyek belvízi hajózásra, majd a tengeri szállításnál konténerként és kirakodás után újra belvízi hajóként használhatók, a 8901 90 90 alszám alá osztályozandók.

8904 00**Vontató- és tolóhajó**

A fél és harmad hajótestek osztályozására vonatkozóan lásd a 8901 vtsz-hoz tartozó magyarázatot.

**8904 00 91 és
8904 00 99****Tolóhajó**

A mind vontatásra, mind tolóhajónak alkalmas, a 8904 vtsz-hoz tartozó HR Magyarázat második bekezdésében leírt járművet minden esetben ide kell osztályozni.

8905**Világítóhajó, tűzoltóhajó, kotróhajó, úszódaru és más vízi jármű, ha elsődleges használati célja nem a közlekedés; úszódokk; fúrásra vagy kitermelésre szolgáló úszó vagy víz alá süllyeszthető berendezés**

A fél és harmad hajótestek osztályozására vonatkozóan lásd a 8901 vtsz-hoz tartozó magyarázatot.

8906**Más hajó, a hadihajó és mentőcsónak is, az evezős csónak kivételével**

A fél és harmad hajótestek osztályozására vonatkozóan lásd a 8901 vtsz-hoz tartozó magyarázatot.

▼B*XVIII. ÁRUSZTÁLY***OPTIKAI, FÉNYKÉPÉSZETI, MOZGÓFÉNYKÉPÉSZETI, MÉRŐ-, ELLENŐRZŐ-, PRECÍZIÓS, ORVOSI VAGY SEBÉSZETI MŰSZEREK ÉS KÉSZÜLÉKEK; ÓRÁK ÉS KISÓRÁK; HANGSZEREK; MINDEZEK ALKATRÉSZEI ÉS TARTOZÉKAI***90. ÁRUCSOPORT***OPTIKAI, FÉNYKÉPÉSZETI, MOZGÓFÉNYKÉPÉSZETI, MÉRŐ-, ELLENŐRZŐ-, PRECÍZIÓS, ORVOSI VAGY SEBÉSZETI MŰSZEREK ÉS KÉSZÜLÉKEK; MINDEZEK ALKATRÉSZEI ÉS TARTOZÉKAI**

9001 Optikai szál és optikai szálból álló nyaláb; optikai szálból készült kábel, a 8544 vtsz. alá tartozó kivételével; polarizáló anyagból készült lap és lemez; bármilyen anyagból készült lencse (kontaktlencse is), prizma, tükrök és más optikai elem nem szerelve, az optikailag nem megmunkált üvegből készült elem kivételével

E vtsz. alá tartoznak a látható fényhez használt, és a spektrum nem látható részéhez (infravörös és ultraibolya) alkalmas áruk is.

Nem tartoznak azonban e vtsz. alá az elektronikus „optikai” elemek, pl. az elektrosztatikus lencse, az elektromágneses lencse és az ún. térlencse (általában 85. árucsoport).

9001 10 10 és 9001 10 90 Optikai szál, optikai szálból álló nyaláb és kábel

Nem tartozik ezen alszám alá az optikai szál, optikai szálból álló nyaláb és kábel összekötésére szolgáló csatlakozó és adapter.

Lásd még a 8536 70 00 alszámhoz tartozó magyarázatot.

9001 20 00 Polarizáló anyagból készült lap és lemez

Ezen alszám alá tartozik a polarizáló anyagból készült fóliatekeres, amit például az LCD modulok gyártásához használnak.

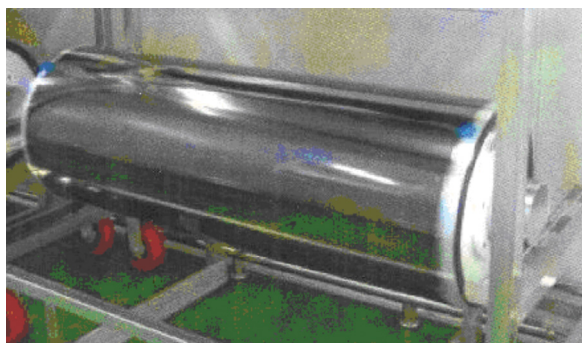

▼ B

9001 90 00	<p>Más</p> <p>Ezen alszám alá tartozik:</p> <ol style="list-style-type: none"> 1. a rubinok és más optikai elemek lézerekhez; 2. A műanyagból készült Fresnel-lencsék, amelyeket pl. keretre szerelés után televíziós vevőkészülékek nagyító hatású ernyőjeként használnak.
9004	<p>Szemüveg, védőszemüveg és hasonló, látásjavító, védő- vagy más szemüveg</p> <p>Az e vámtarifaszám alá tartozó termékekhez való zsinórok, láncok és hasonlók (például „szemüveg zsinórok” vagy „szemüvegláncok”), véghurokkal vagy anélkül, nem tekintendők sem alkatrészeinek, sem tartozékaiknak, mert e termékeknek se nem szerves alkotóelemei, se nem egészítik ki vagy javítják azok funkcionalitását. Ezért ezeket alkotóanyaguk szerint kell besorolni (például az 5609, 6307, 7117, 7315 vagy 7616 vtsz. alá).</p>
9005	<p>Távcső, látcső (két és egy szemlencsés), más optikai teleszkóp és ezek foglalata; más csillagászati műszer és foglalata, a rádiócsillagászati műszer kivételével</p> <p>E vtsz. alá tartoznak az éjjellátáshoz képerősítőket használó készülékek.</p>
9006	<p>Fényképezőgép (a mozgófényképezési kivételével); fényképezési villanófény-készülék és villanókörte, a 8539 vtsz. alá tartozó kisülési cső kivételével</p>
9006 59 00	<p>Más</p> <p>Ezen alszám alá a nyomólemez vagy -henger készítésére szolgáló fényképezőgépek tartoznak.</p> <p>Lásd a 9006 vtsz.-hoz tartozó HR Magyarázat (I) rész harmadik bekezdésének (17) pontját.</p>
9010	<p>Ebbe az árucsoportba más vtsz. alá nem besorolható fényképezési (mozgófényképezési is) készülék és berendezés laboratóriumi használatra; negatív-kiértékelő; vetítívászon</p>
9010 50 00	<p>Más fényképezési (mozgófényképezési is) berendezés és készülék laboratóriumi használatra; negatív-kiértékelő</p> <p>Ezen alszám alá tartozik a nyomtatott áramköri lapokat megvilágító készülék, amely a nyomtatott áramköri rajzok fényképnegatívjait megvilágítással másolja olyan szigetelő anyagból készült lapra, amelyből a nyomtatott áramköri lap készül. A készülék alapvetően ultraibolya lámpával felszerelt expozíciós kamrából áll, ebbe teszik bele a fényképnegatívot és a szigetelőlapot, amelyben a lapot a negatívval történő érintkezéssel exponálják vákuumban.</p>

▼ B

9013	Más vtsz. alá nem besorolható folyadékkristályos készülék; lézer, a lézertióda kivételével; ebbe az árucsoportba más vtsz. alá nem besorolható más optikai készülék és műszer
9013 80 90	Más Ezen alszám alá tartozik a televíziókészülékek nagyító hatású ernyője, mely műanyagból készült optikai elemből (Fresnel-lencse), egy keretből és az ernyő speciálisan a televíziókészülék elé történő rögzítésére tervezett fémrúd-rendszerből áll.
9017	Rajzoló-, jelölő-, vagy matematikai számológép és eszköz (pl. rajzológép, pantográf, szögmérő, rajzolókészlet, logarléc, logartárcsa); ebbe az árucsoportba más vtsz. alá nem besorolható kézi hosszúságmérő eszköz (pl. mérőrúd és -szalag, mikrométer, körző)
9017 10 90	Más Ezen alszám alá tartozik a pantográfval vagy hasonlóval felszerelt rajzasztal.
9017 20 05 – 9017 20 90	Más rajzoló-, jelölő-, vagy matematikai számológép és eszköz Ezen alszám alá tartozik: 1. nem fotogrammetriás célú koordinatográf; 2. felismerhetően rajzoláshoz vagy jelöléshez különlegesen kialakított betűsablon.
9018	Orvosi, sebészeti, fogászati vagy állatorvosi műszer és készülék, szcintigráf készülék is, más elektromos gyógyászati és látásvizsgáló készülék
9018 50 10	Nem optikai Az általános felhasználásra szolgáló ultrahangos diagnosztikai berendezésen kívül ezen alszám alá tartoznak a különleges ultrahangos szemvizsgáló berendezések (mint a szaruhártya és a szemlencse vastagságát, vagy a szemgolyó hosszát meghatározó készülék).
9018 90 84	Más Ezen alszám alá tartozik: 1. elektromos defibrillátor, amely áramimpulzusokat ad a természetes szív működés visszaállítására érdekében. A készülék impulzusgenerátorból, valamint két defibrillációs elektródából áll és képes a páciensnek az elektródák által mért elektrokardiogram (EKG) jeleit képernyőn megjeleníteni vagy beépített nyomtatóval kinyomtatni;

▼B

2. olyan orvosi készülék, amely gázt juttat a hasüregbe, hogy lehetővé váljék egyes szervek endoszkópos vizsgálata. A mérőműszerrel és kijelzővel felszerelt ilyen berendezésekhez két cső csatlakozik, amelyeknek a végén elzárócsap és egy hosszú tű található;
3. orvosi váladékleszívó szivattyú, amely szivattyúból és leszívó készülékből áll, és amely műtőkben vagy ambulanciákon használatos;
4. „méhen belüli eszköz (IUD)” néven ismert fogamzásgátló berendezés, amely műanyag és rézhuzal, kolloid formájú réz vagy hormonhatóanyag együtteséből készült.

Nem tartoznak ezen alszám alá az úgynevezett „érszorítók”. Ezen eszközöket általában egy pántból és egy csatból álló rendszer alkotja. A végtagok vérkeringésének rövid idejű szabályozására szolgálnak, amit a pánt szorosabbra húzásával lehet elérni. Az érszorítók egyéb típusainál előfordul, hogy a szorítás mértékét pl. egy rúd szabályozza. A szerkezet és a felhasznált anyagok egyszerűsége miatt nem hasonlítanak az ezen alszám alá tartozó műszerekre és berendezésekre, bár szintén orvosi célra szolgálnak (besorolásuk általában a pántot alkotó anyag alapján történik). Lásd különösen a HR Magyarázat 9018 vtsz.-hoz tartozó magyarázata negyedik bekezdését.



9021

Ortopédiai készülék, mankó, sebészeti öv és sérvkötő; sín és törésnél alkalmazható más eszköz; műtestrész; hallókészülék, továbbá fogyatékoság vagy rokkantság korrigálására szolgáló és testen viselhető vagy hordozható vagy szervezetbe beültethető más készülék

E vtsz. értelmében a „fogyatékoság vagy rokkantság korrigálására szolgáló” kifejezés csak olyan készülékeket jelent, amelyek ténylegesen átveszik vagy pótolják a sérült vagy működésképtelen testrész funkcióját.

Nem tartoznak e vtsz. alá az olyan készülékek, amelyek egyszerűen enyhítik a sérülés vagy a rokkantság hatásait.

Nem tartoznak továbbá e vámtarifaszám alá az osztómiás célra alkalmas készülékek (3006 91 00 alszám).

▼ B

9021 10 10

Ortopédiai berendezés

Ezen alszám alá a kifejezetten ortopédiai célra tervezett „ortopédiai berendezések” tartoznak, ellentétben azokkal a hétköznapi termékekkel, amelyek felhasználása különböző célt is szolgálhat (például sportolás, gépelés stb. során megerőltetett ízületek, inszalagok vagy inak számára kialakított termékek, továbbá azok a termékek, amelyek egyszerűen a például gyulladás hatására kialakult fájdalom csillapítására szolgálnak a sérült vagy működésképtelen testrészben).

Az „ortopédiai berendezéseknek” teljes mértékben meg kell akadályozniuk a sérült vagy működésképtelen testrész (például ízületek, inszalagok vagy inak) bizonyos irányú elmozdulását a további sérülések vagy alakváltozások (súlyosbodásának) megelőzése érdekében, ellentétben az olyan hétköznapi termékekkel, amelyek ugyan lehetővé teszik a nem kívánatos mozdulatokat, de a többek között rugalmas sínek, nyomáskiegyenlítő betétek, nem rugalmas textilanyagok és a tépőzártípusú pántok használatával elért rögzítésekből adódó viszonylagos merevségüknek köszönhetően megakadályozzák a reflexszerű (azaz nem tudatosan végzett) mozdulatokat.

Lásd még a 90. árucsoporthoz tartozó Megjegyzések 6. pontját, valamint az Európai Unió Bíróságának a C-260/00–C-263/00. sz., *Lohmann GmbH & Co. KG és Medi Bayreuth Weihermüller & Voigtmann GmbH & Co. KG v Oberfinanzdirektion Koblenz* egyesített ügyekben hozott ítéletének 36., 37., 39., 40., 43. és 45. pontját (ECLI:EU:C:2002:637).

Példák a 9021 10 10 alszám alá tartozó termékekre:



▼ B

Példák a XI. áruosztályba tartozó termékekre:



9021 39 90

Más

Ezen alszám alá tartozik:

1. olyan lemez, amely állandó jelleggel a testben marad, pl. teljes csont vagy a csont egy darabjának pótlására;
2. szövött csík szintetikus vagy mesterséges szálból, amelyet a térdízületbe ültetnek be az inszalag pótlására a térdízület krónikus inszalag instabilitása esetén.

9021 40 00

Nagyothalló-készülék, az alkatrész és tartozék kivételével

Ezen alszám alá tartoznak a 9021 vtsz-hoz tartozó HR Magyarázat IV. része által leírt berendezések, még szemüveg formájában is.

9021 50 00

Szívritmus-szabályozó készülék (pacemaker), az alkatrész és tartozék kivételével

Ezen alszám alá kizárólag a valódi kardiológiai szívritmus-szabályozó készülékek tartoznak. Ezen árucsoporthoz tartozó Megjegyzések (1) és (2) pontja értelmében az ilyen készülékek alkatrészei és tartozékai, mint pl. a burkolat, fél burkolat, a burkolat teteje és az elektródok a 9021 90 90 alszám alá tartoznak.

A pacemakerek külön behozott primer telepei és elektromos akkumulátorai a 8506 vagy 8507 vtsz. alá tartoznak. Az elsődlegesen a testbe beépített szívritmus-szabályozó készülék akkumulátorának feltöltésére szolgáló töltőkészülékek áramátalakítóval, amelyek töltéskor áramot indukálnak a pacemakerben lévő szekunder tekercsben, a 8504 vtsz. alá tartoznak.

9021 90 90

Más

Ezen alszám alá a következő, fogyatékoság vagy rokkantság korrigálására szolgáló készülékek tartoznak:

▼B

1. Az emberi szervezetbe beültetett gyógyszeradagoló berendezések, amelyeket egy „orvosi szivattyú”-val, annak energiaforrásával és a gyógyszer tartállyal közös burkolatba (házba) építettek össze;
2. „gyűrűprotézis”, azaz két réteg műanyaggal és szintetikus vagy mesterséges szálból készült szövettel borított rozsdamentes acélgyűrű. Ezeket pl. szívbillentyű-elégtelenség esetén sebészeti úton rögzítik a szívbillentyűhöz, hogy az újra képes legyen zárni;
3. „esernyő”-szűrő a szív vénájába (vena cava inferior) történő beépítésre, annak megakadályozására, hogy a trombózis (vérrög) és a légembólia eljusson a szívbe. Ez apró, ernyő formájú rozsdamentes acélötvözetből készült vázból áll, amelyet vékony réteg elasztikus szintetikus anyag borít és amely úgy nyílik ki a vénában, mint az esernyő;
4. állandó húgycsőtágító műanyagból. Ezt a horgos, rúd alakú eszközt a húgycsőbe helyezik, hogy a vizelet folyását lehetővé tegye.

9022 **Röntgen-, vagy alfa-, béta- vagy gammasugárzással működő berendezés orvosi, sebészeti, fogászati, vagy állatorvosi célra is, radiográf vagy radioterápiai készülék, röntgenső, és más röntgengenerátor, nagyfeszültségű generátor, vezérlőtábla és -asztal, ernyő, vizsgáló- vagy kezelőasztal, szék és hasonló**

9022 12 00 **Komputertomográf készülék**

Lásd a 9022 12 alszámhoz tartozó HR Magyarázatot.

A röntgenberendezésbe nem beépített videofelvevő rendszer, amely digitalizálja, szerkeszti és tárolja egy külső videokamera analóg jeleit, azonban a 8543 vtsz. alá tartozik. Ez alapvetően egy analóg jelből digitális alakító konverterből, egy szerkesztő számítógépből, monitorból és egy mágnes-szalagos- vagy lemezes memóriából áll.

9022 90 20 **Röntgensugár használatán alapuló készülék alkatrészei és tartozékai**

Ezen alszám alá tartoznak a röntgensövek berillium ablakai.

9025 **Fajsúlymérő és hasonló, folyadékban úszó mérőműszer; hőmérő, pirométer, barométer, higrométer és pszichrométer, regisztrálóval is, és mindezek egymással kombinálva is**

▼ B

- 9025 11 20 és
9025 11 80** **Folyadékkal töltött közvetlen leolvasású**
- A „közvetlen leolvasású” hőmérő az a fajta, amelyen a hőmérsékletet egy skálán a hőmérőben lévő folyadék szintje mutatja.
- 9026** **Folyadék vagy gáz áramlásának, szintjének, nyomásának vagy más változó jellemzőinek mérésére vagy ellenőrzésére szolgáló eszköz, műszer és készülék (pl. áramlás-mérő, szintjelző, manométer, hőmennyiségmérő), a 9014, 9015, 9028 vagy a 9032 vtsz. alá tartozó műszer és készülék kivételével**
- 9026 20 20 –
9026 20 80** **Nyomásmérő vagy –ellenőrző**
- Ezen alszámok alá tartozik az olyan gumiabroncsok felfújására szolgáló berendezés is, amelyen nyomásmérő található. Ezt még akkor is nyomásmérőnek kell tekinteni, ha nem külső forráshoz való csatlakoztatásra tervezték, hanem saját sűrített levegős tartályt foglal magában.
- 9027** **Fizikai vagy vegyi analízisre szolgáló készülék és műszer (pl. polariméter, refraktométer, spektrométer, füst- vagy gázanalizátor); viszkozitást, porozitást, nyúlást, felületi feszültséget vagy hasonló jellemzőket mérő vagy ellenőrző eszköz és készülék; hő-, hang- vagy fénymennyiségek mérésére vagy ellenőrzésére szolgáló eszköz és készülék (a megvilágításiidő-mérő is); mikrotom (met-szetkészítő)**
- 9027 10 10** **Elektronikus**
- Ezen alszám alá tartozik a lézeres levegő-részecske számláló. Ez olyan elektronikus eszköz, amely meghatározza vagy ellenőrzi a szűrt levegő portartalmát, pl. ipari üzemekben vagy orvosi területen. A levegőmintában lévő porrészecskék okozzák hogy a készülék mérőkamrájában a lézergusár szórt fény hoz létre amelyet - lencserendszerrel sugárrá történő fókuszálást követően - fotodióda érzékel és alakít át elektromos jellé. A készülék előre beprogramozott hivatkozási (szám)adatok alapján határozza meg a portartalom mértékét és a mérési eredményt a műszer digitális kijelzője mutatja vagy külső szalagos nyomtatóra nyomtatja ki. Interfész segítségével a mérési eredmény elektromos jel formájában kábelen automatikus adatfeldolgozó berendezésbe küldhető.
- 9027 30 00** **Spektrométer, spektrofotométer és spektrográf, amely optikai kisugárzással (ultraibolya, látható, infravörös) működik**
- Ezen alszám alá tartoznak a mikroprocesszorral vezérelt optikai jelek hullámhossz meghatározó és analizáló elektronikus műszerek (többcsatornás optikai analizátor), spektrumanalízishez. A detektor által mért optikai jelek hullámhosszát digitális elektromos jellé alakítják át és összehasonlítják az (analizált) referenciaértékekkel. Az összehasonlítás eredményét számítógép értékeli és jeleníti meg a berendezéshez csatlakoztatható külső monitoron.

▼B**9027 50 00 Más műszer és készülék, amely optikai sugárzással (ultraibolya, látható, infravörös) működik**

Ezen alszám alá tartoznak a kórházi vegyi laboratóriumokban a vérszérum teljesen automatikus elemzésére használatos készülékek. Ezek alapvetően magából az analizátorból (minta-előkészítő berendezéssel, reagensadagoló mechanizmussal és fotometriás mérőrendszerrel, amely fényforrásként halogénlámpát, érzékelőként fotodiódákat használ), egy ellenőrző és kiértékelő szerkezetből (mikroproceszorral és a mérési eredményeket kijelző képernyővel) és az eredményeket regisztráló nyomtatóból állnak. Mindhárom egységet elektromos kábelek kötik össze egymással.

9027 80 99 Más

Ezen alszám alá tartoznak a klímateszt-szekrények, amelyeket egy nyomáskamrával, elektromos fűtéssel, egy légnedvesítővel és egy elektromos egységgel szereltek fel, amelyben az elektronikai elemeket meghatározott nyomás, hőmérsékleti és nedvességi viszonyoknak tesznek ki, így szimulálva a későbbi használatuk során fellépő környezeti viszonyokat szolgálati élettartamuk, szigetelésük stb. tesztelése céljából.

9030 Oszcilloszkóp, spektrumanalizátor és elektromos mennyiségek mérésére vagy ellenőrzésére szolgáló más műszer és készülék, a 9028 vtsz. alá tartozó mérőműszerek kivételével; alfa-, béta-, gamma-, röntgen-, kozmikus- vagy más ionizáló sugárzás kimutatására vagy mérésére szolgáló műszer és készülék

A Kombinált Nomenklatúra értelmezésére vonatkozó 3. b) általános szabály szerint az olyan műszerek és készülékek, amelyek mind elektromos, mind nem elektromos mennyiségek mérésére vagy ellenőrzésére alkalmasak, a 9030 vtsz. alá tartoznak, ha jellegük szerint elsősorban elektromos mennyiségek mérésére vagy ellenőrzésére használatosak. Ez áll fenn pl. a katódsugaras oszcilloszkóp és oszcillográf és, a fény- vagy UV-sugaras oszcillográf (9030 20 00 alszám) esetében.

Az olyan műszerek és készülékek azonban, amelyeknek lényeges jellemzőjét nem lehet meghatározni, mivel azonos mértékben használatosak mind elektromos és mind nem elektromos mennyiségek mérésére vagy ellenőrzésére, nem tartoznak e vtsz. alá. Következésképpen, a Kombinált Nomenklatúra értelmezésére szolgáló 3. c) általános szabály szerint elektromos mennyiségek, mint pl. feszültség és ellenállás és nem elektromos mennyiségek, mint forgási sebesség, illeszkedési szög és a megszakítási pontok helyzete, mérésével gépjárműmotorok és gyújtási rendszerek tesztelését végző műszerek a 9031 vtsz. alá tartoznak.

9030 20 00 Oszcilloszkópok és oszcillográfok

Ezen alszám alá tartozik a fény- vagy UV-sugaras oszcillográf gyorsan változó elektromos mennyiségek méréséhez és rögzítéséhez. Ez a készülék, amelyet fény-, illetve UV-sugaras rekordernek vagy hurkos oszcillográfnak is neveznek, fényre vagy UV sugárra érzékeny papír segítségével rögzíti a megfigyelt periodikus jelenség jeleit.

▼B**9030 39 00****Más műszer regisztrálással**

Ezen alszám alá tartozik az elektromos tesztelő készülék vagy rendszer, amely meghatározza a nyomtatott áramkörök vagy más elektronikus alkatrészek üzemképességét és kijelzi azok bármely meghibásodását (pl. rövidzárlat vagy törés) olyan elektromos mennyiségek mérésével, vagy ellenőrzésével, mint a kapacitancia, az induktancia, az impedancia, az ellenállás és a feszültség.

Ezek az eszközök vagy rendszerek általában tartalmaznak egy mérő- és ellenőrző egységet (egy beviteli billentyűzettel, programmemóriával és katódsugárcső terminállal), amely elvégzi a mérést és összehasonlítja az eredményt a referenciaértékekkel, majd kijelzi azt. Tartalmaznak egy vezérlőegységet (automatikus adatfeldolgozó géppel vagy mikroprocesszorral), egy kimeneti nyomtatót a teszteredmények kinyomtatására és egy olyan szerkezetet, amely az ellenőrzött mintákat rendezi meghatározott tényleges jellemzőik szerint és kiszűri a hibásakat.

Nem tartozik azonban ezen alszám alá az olyan elektromos eszköz, amely azt ellenőrzi, hogy az elektronikus alkatrészek csomagolása hermetikusan zárt-e (9031 vtsz.).

9030 82 00**Félvezető lemez vagy gyártmány mérésére vagy ellenőrzésére**

Ezen alszám alá tartoznak az elektromos tesztelő készülékek vagy rendszerek, amely meghatározzák az elektromos mennyiségek mint a feszültség, a frekvencia stb. mérésével vagy ellenőrzésével szeletek, chippek vagy más félvezető eszközök üzemképességét és kijelzik azok bármely meghibásodását, mint pl. az előre beállított értékektől való eltérést.

Ezek az eszközök vagy rendszerek általában tartalmaznak egy mérő- és ellenőrző egységet (egy beviteli billentyűzettel, programmemóriával és katódsugárcső terminállal), amely elvégzi a mérést és összehasonlítja az eredményt a referenciaértékekkel, majd kijelzi azt. Tartalmaznak egy vezérlőegységet (automatikus adatfeldolgozó géppel vagy mikroprocesszorokkal), egy kimeneti nyomtatót a teszteredmények kinyomtatására és egy olyan szerkezetet, amely az ellenőrzött mintákat rendezi meghatározott tényleges jellemzőik szerint és kiszűri a hibásakat.

Nem tartozik azonban ezen alszám alá az olyan elektromos eszköz, amely azt ellenőrzi, hogy az integrált áramkörök vagy más elektronikus alkatrészek csomagolása hermetikusan zárt-e (9031 vtsz.).

9031**Ebben az árucsoportban másutt nem említett, mérő- vagy ellenőrző műszer, készülék és gép; profilvetítő****9031 20 00****Vizsgálópád (próbpád)**

A dízelmotorok üzemanyagbefecskendező-szivattyújának ellenőrzésére szolgáló vizsgálópád ugyanezen állványhoz rögzített lényeges alkotórészként egy elektromotort, valamint egy, a befecskendezőket és a befecskendező szivattyúelemek kimenetének vizsgálatára szolgáló, beosztással ellátott üvegcsöveket magában foglaló szerkezetet tartalmaz; felszerelhetik még segédberendezésekkel (pl. stroboszkóppal) a befecskendezés pontos időzítésének megállapítására.

▼B

9031 80 20 Geometriai mennyiségeket mérő vagy ellenőrző műszer

Geometriai mennyiségek pl. a hosszúság, távolság, átmérő, sugár, görbület, szög, meredekség, térfogat és felületi érdesség.

Ezen alszám alá tartozik a vízmérték is.

Nem tartoznak ezen alszám alá a sík felületek ellenőrzésére szolgáló, laboratóriumi interferométerek (9027 50 00 alszám).



91. *ÁRUCSOPORT*

ÓRÁK ÉS KISÓRÁK ÉS EZEK ALKATRÉSZEI

9102 Karóra, zsebóra és más óra, beleértve a stopperórát is, a 9101 vtsz. alá tartozó kivételével

E vtsz. alá tartozik az elektronikus számológéppel kombinált óra is, amely együtt karóra vagy zsebóra formájú.

Nem tartozik ide az idő- és dátumkijelzős, ébresztőórával felszerelt elektronikus számológép (8470 10 00, 8470 21 00 vagy 8470 29 00 alszám).

9111 Tok kisóraszerkezethez és ennek részei

A kisóraszerkezet tokjához erősített óraszíj, -szalag vagy -karkötő a tokkal együtt sorolandó be. Ha azonban a tokkal együtt, de arra nem ráerősítve mutatják be, saját vámtarifaszámuk alá kell őket besorolni, mint a külön behozott óraszíjakat, -szalagokat vagy -karkötőket (9113 vtsz.).

9114 Más óraalkatrész

9114 10 00 Rugó, beleértve a hajszálrugót is

Ezen alszám alá tartozik minden olyan rugó, amelyet óraszerkezetben használnak.

Példák a rugón és a hajszálrugón kívül:

1. pergésgátló rugó;
2. visszaállító rugó;
3. kilincskerék rugója, kiegyenlítő rugó, előfeszített rugó és keresztrugó.

Nem tartozik ezen alszám alá az óratokok és hasonló típusú tokok rugója, amelyek a XV. áruosztályhoz tartozó Megjegyzések 2. pontja értelmében általánosan használható részeknek minősülnek.

A rugóházba szerelt órarugó a 9114 90 00 alszám alá tartozik.

9114 90 00 Más

Ezen alszám alá tartozik:

1. elektromos vagy elektronikus alkatrészekből készült összeállítás, amely felismerhetően óra részét képezi, pl. egy elektronikus harangjáték órához;
2. ún. „állítócsavar” vagy „csavar” néven ismert árucikk;
3. az óra tokja és szerkezete közé tett, általában műanyagból készült ék;
4. kvarc oszcillátor órához (a rezgést fenntartó, elektronikus mikroáramkörrel összekapcsolt kvarc rezonátor).

92. *ÁRUCSOPORT***HANGSZEREK; MINDEZEK ALKATRÉSZEI ÉS TARTOZÉKAI**

- 9207** **Hangszer, amelyben a hangot elektromos úton keltik vagy erősítik (pl. orgona, gitár, tangóharmonika)**
- 9207 10 30** **Digitális zongora**
- A szintetizátorokkal és a billentyűs hangszerekkel ellentétben, a digitális zongora billentyűelrendezése és -szélessége tökéletesen megegyezik az akusztikus zongoráéval (9201 vtsz.). Hangmintákat alkalmaznak az akusztikus zongora hangjának lehető legpontosabb visszaadására. A játékmód, beleértve a pedálhasználatot is, teljesen megfelel az akusztikus zongoránál alkalmazottnak. Általában beépített erősítőket és hangszórókat tartalmaznak.
- 9207 10 50** **Szintetizátor**
- A szintetizátor abban különbözik a 9207 10 alszám alá tartozó más hangszertől, hogy az előre beprogramozott hangok (vagy „előre beállított dallamok”) mellett, amelyek modulálhatóak is, lehetőséget adnak a játékosnak saját hangok beprogramozására. A szintetizátorokban lehetnek más beépített elektronikus egységek is, mint pl. hangszínváltó, erősítő, hangszóró, sorrendvezérlő, visszhangosító, hajlító, torzító és más effektus egység, valamint elektronikus dob gép.
- 9207 10 80** **Más**
- Ezen alszám alá az olyan billentyűs hangszerek tartoznak, amelyeken a játékos csak az előre beprogramozott hangokat (vagy „elődallamokat”) tudja lejátszani. A játékos nem tud saját hangokat létrehozni és beprogramozni. A hangszer beépített erősítőt és hangszórót is tartalmazhat.

▼B

XIX. ÁRUSZTÁLY

FEGYVER ÉS LŐSZEREK; EZEK ALKATRÉSZEI ÉS TARTOZÉKAI

93. ÁRUCSOPORT

FEGYVEREK ÉS LŐSZEREK; EZEK ALKATRÉSZEI ÉS TARTOZÉKAI

- 9305** **A 9301 – 9304 vtsz. alá tartozó fegyverek alkatrésze és tartozéka**
- 9305 91 00** **A 9301 vtsz. alá tartozó hadi fegyverekhez**
- Ez alá az alszám alá a 9305 vtsz-hoz tartozó HR Magyar-
rázat (1)–(7) pontjában felsorolt alkatrészek osztályozhatók,
feltéve, hogy típusuk és kidolgozásuk alapján jól láthatóan
alkalmatlanok vadász-, sport-, céllövő, vagy más, a
9302 00 00, 9303 és a 9304 00 00 vtsz. alá tartozó
fegyverhez.
- 9306** **Bomba, gránát, torpedó, akna, lövedék és hasonló harci
lőszer, valamint ezek alkatrésze; töltény és más lőszer és
lövedék, valamint ezek alkatrésze, beleértve a töltény- és
lövedéktömítő anyagokat is**
- 9306 21 00** **Töltény sörétes fegyverhez**
- A sörétes fegyver tölténye olyan lőfegyverből kilőtt össze-
tett egység, amely lövedékből (sörét vagy golyó) és olyan
házból áll, amely a robbanótöltetet és a detonátort tartal-
mazó fém alapot foglalja magában.
- 9306 30 10** **A 9302 vtsz. alá tartozó revolverekhez és pisztolyokhoz,
valamint a 9301 vtsz. alá tartozó géppisztolyokhoz**
- Az ide tartozó, lőfegyverhez szánt töltények közös jellem-
zője, hogy rövidek és tömörek.
- Ilyen alkatrészek pl. ház, az ütőszeggel is, lövedék alaplap
vörösrézből. A nem vagy csak durván megmunkált alkatré-
szek is ide tartoznak.
- 9306 30 30** **Katonai fegyverekhez**
- Ide tartozik a puska és karabély tölténye [a lőpor nélküli
gyakorlótöltény és hasonló kivételével (9306 30 90 alszám)]
golyókkal, üresen, a gyújtólövedék, a páncéltörő lövedék,
stb.

▼B*XX. ÁRUSZTÁLY***KÜLÖNFÉLE ÁRUK***94. ÁRUCSOPORT*

BÚTOR; ÁGYFELSZERELÉS, MATRACOK, ÁGYBETÉTEK, PÁRNÁK ÉS HASONLÓ PÁRNÁZOTT LAKBERENDEZÉSI CIKKEK; MÁSHOL NEM EMLÍTETT LÁMPÁK ÉS VILÁGÍTÓ-FELSZERELÉSEK; MEGVILÁGÍTOTT JELZÉSEK, REKLÁMFELIRATOK, NÉVTÁBLÁK ÉS HASONLÓK; ELŐRE GYÁRTOTT ÉPÜLETEK

Általános megjegyzések

Ezen árucsoport alkalmazásában a „bútor” kifejezés azt jelenti, hogy ezeket a termékeket általában arra tervezték, hogy magánlakásban vagy kertekben stb. maradjanak. Lásd még a „bútor” kifejezés meghatározását a HR Magyarázat 94. árucsoporthoz tartozó magyarázata Általános rendelkezések második bekezdésének (A) pontjában.

Következésképpen, a felfújható árucikkek (mint például felfújható székek, felfújható fotelok stb.), amelyeket általában arra terveztek, hogy azokat az emberek különböző helyekre (pl. kempingek, tengerpart stb.) magukkal vigyék, és ott ideiglenesen használják, nem bútorok a 94. árucsoport értelmében, hanem az őket alkotó anyagoktól függően a 6306 vtsz alá tartozó kempingcikkek vagy a 39. vagy 40. árucsoportba tartozó árucikkek.

Objektív jellemzőik alapján ezek a felfújható árucikkek könnyen szállíthatóak mivel könnyűek, könnyen és gyorsan felállíthatóak illetve összehajthatóak.

Példák néhány ilyen felfújható árucikkre:

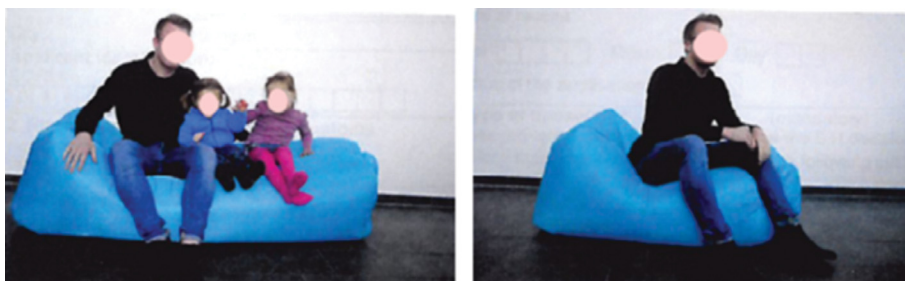

▼B

9401

Ülőbútor (a 9402 vtsz. alá tartozó kivétellel), ágygá átalakítható ülőbútor is, és ezek alkatrészei

Ez alá a vámtarifaszám alá tartoznak az olyan, asztalból és székekből álló készletek, amelyek esetében az ülőbútorokon (szék, zsámoly, nyugszék, karosszék, kanapé stb.) ülők az asztalt nem étkezésre használják. Ezek az asztalok általában túl kicsik ahhoz, hogy étkezésre használják őket, és pl. méretüknél fogva másodrendűek az ülőbútorokhoz képest. Következésképpen a készlet lényeges jellemzőjét a Kombi-nált Nomenklátúra értelmezésére vonatkozó 3. b) általános szabály értelmében az ülőbútorok határozzák meg. (Lásd még a 9403 vámtarifaszámhoz tartozó KN-magyarázatot).

A 9401 vtsz. alá tartozó készletekre példák:



▼B

E vámtarifaszám alkalmazásában a bambusznádra történő minden hivatkozás csak a 1401 vámtarifaszám alá tartozó növényi anyagokra vonatkozik. Másfelől e vámtarifaszám alkalmazásában a fára vagy fából készítettre történő minden hivatkozás a 4412 vámtarifaszám alá tartozó bambuszlemezre is vonatkozik. (Lásd még a 44. Árucsoporthoz tartozó Megjegyzések 1. b) pontját és 6. pontját).

9401 10 00**Ülés légi járműhöz**

Az ezen alszám alá tartozó üléseket általában könnyű, de ellenálló anyagokból (pl. duralumíniumból) készítik.

A legtöbb esetben ezek eltérő felépítésűk (állítható helyzet, különleges rögzítési módok a padlózathoz vagy a falhoz, biztonsági övek vagy beépítésükre kialakított helyek stb.) alapján különböztethetők meg más szállítóeszközök üléseitől.

A légi járművek katapult ülései nem tekinthetők a 9401 vtsz. alá tartozó üléseknek, hanem a légi jármű alkatrészeként kell azokat besorolni (8803 vtsz.).

9401 90 10**Légi jármű üléséhez**

Nem tartoznak ezen alszám alá a légi jármű személyzeti üléseinek hidraulikus beállító és rögzítő szerkezetei (8412 21 20 vagy 8412 21 80 alszám).

9403**Más bútor és részei**

A különböző anyagokból készített asztalokat azon anyag szerint kell besorolni, amelyből a támaszték (lábak és keret) készült, kivéve, ha a Kombinált Nomenklátúra értelmezésére vonatkozó 3.b) általános szabály alkalmazása szerint az asztallap anyaga határozza meg az áru lényeges jellemzőjét, például azáltal, hogy értékesebb anyagból készült (ez az eset áll fenn, ha az asztallapot nemesfém, üvegből, márványból vagy ritka fajtából készítették).

▼B

Ez alá a vámtarifaszám alá tartoznak az olyan, asztalból és székekből álló készletek, amelyek esetében az ülőbútorokon (szék, zsámoly, nyugszék, karosszék, kanapé stb.) ülők az asztalt étkezésre használják („étkezőasztal”). E készletek a 3. c) általános szabály alapján kerülnek besorolásra, mivel a 3. b) általános szabály értelmében sem az asztal, sem az ülőbútorok nem tekinthetők a készlet jellegét tekintve lényegesebbnek. (Lásd még a 9403 60 alszámhoz tartozó HR áruosztályozási véleményt és a 9401 vámtarifaszámhoz tartozó KN-magyarázatot).

Examples of sets falling under heading 9403:

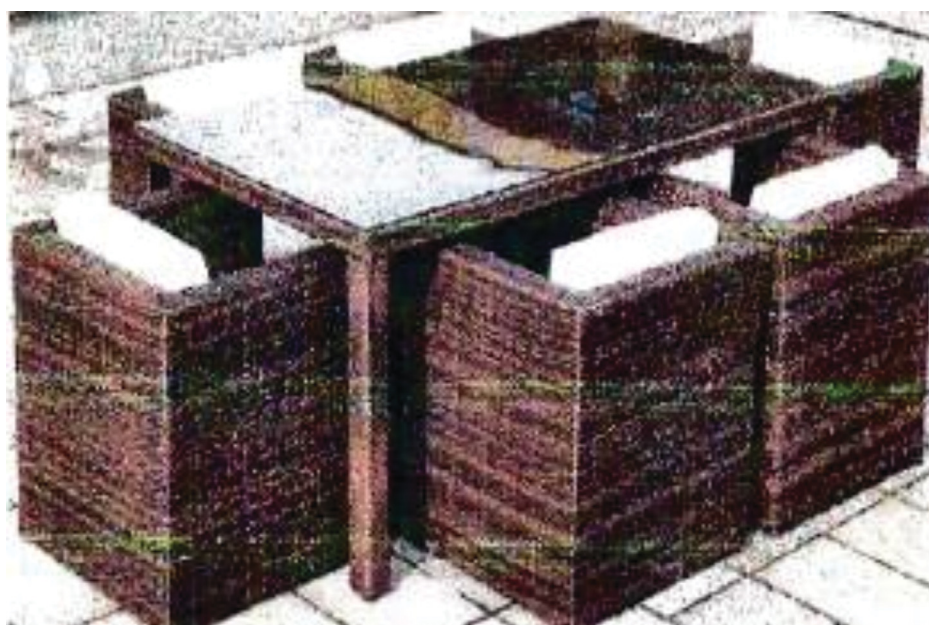

▼B

E vámtarifaszám alá tartoznak a különféle anyagokból, például fából vagy kartonból készült tárolódobozok, amelyek lehetnek összecsucskhatóak is, be lehetnek borítva például műbőrrel vagy textilanyagokkal, és fedéllel lefedhetőek. A padlóra helyezve tárgyak tárolására és ülőbútorként történő felhasználásra szolgálnak.

Példák:



Nem tartoznak e vámtarifaszám alá a szennyestartó kosarak és zsákok. A 94. árucsoport alkalmazásában a „bútor” olyan, a Kombinált Nomenklatúra által pontosabban nem meghatározott más vámtarifaszáma alá be nem sorolt „mozgatható” árucikket jelent, amelyet rendeltetése szerint a padlón vagy a talajon helyeznek el, és – elsősorban használati tárgyként – magánlakások, szállodák, színházak stb. berendezésére használnak.

A szennyestartó kosarakat és zsákokat alapanyaguk szerint kell besorolni. Például a vas vagy acél szennyestartó kosarak más háztartási áruként a 7323 vámtarifaszám alá kerülnek besorolásra [amely magában foglalja a szennyestartó kosarakat is, lásd a HR Magyarázat 7323 vámtarifaszámhoz tartozó magyarázatának (A) rész (3) bekezdését], míg a fonásanyagból készült szennyestartó kosarak a 4602 vámtarifaszám alá [amely magában foglal mindenféle kosárút, lásd a HR Magyarázat 4602 vámtarifaszámhoz tartozó magyarázatának (1) bekezdését].

▼B

Példák az alapanyaguk szerint besorolandó szennyeztartó kosarakra és zsákokra:

		
fűzfavesszőből, belül pamutanyaggal béleelve, magassága: 66 cm.	szövetből, favázra erősítve, magassága: 69 cm.	rozsdamentes acélból, bélelés nélkül, magassága: 60 cm.
Vámtarifaszám: 4602	Vámtarifaszám: 6307 (a lényeges jellemzőt a szennyes tárolására szolgáló szövetzsák határozza meg, a szövetzsák nélkül ugyanis az árucikk nem töltené be funkcióját).	Vámtarifaszám: 7323*

A 9401 vámtarifaszámhoz tartozó magyarázat a bambusz-nádra és a fára vagy fából készíttetre történő hivatkozások tekintetében értelemszerűen alkalmazandó.

Nem tartoznak ez alá a vámtarifaszám alá az „információ-megjelenítő eszközök”, mint például az „utcára kiállítható táblák” és a „roll-up állványok”.

Ezeket vagy a nómenklatúra azon más vámtarifaszámai alá kell besorolni, amelyek pontosabban meghatározzák őket (például az írásra-rajzolásra szolgáló felületekkel rendelkező, utcára kiállítható olyan táblák, amelyek a 9610 vámtarifaszám alá tartozó termékeknek felelnek meg), vagy pedig az alkotóanyaguk szerint:

- az ezeket az árucikkeket pontosabban meghatározó vámtarifaszám alá (például a 8310 vámtarifaszám alá tartozó termékeknek megfelelő nem nemesfém lemezeket az említett vámtarifaszám alá kell besorolni), vagy
- az ezen anyagból készült különféle árucikkeket tartalmazó vámtarifaszám alá (például a 3926 vagy a 7616 vámtarifaszám alá).

Példa a 9610 vámtarifaszám alá besorolandó, utcára kiállítható táblára:



▼B

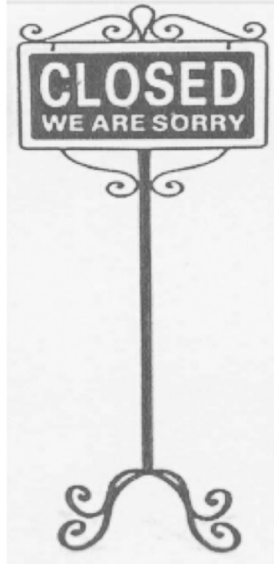

Utcára kiállítható tábla írotábla felülettel.

Példa a 8310 vámtarifaszám alá besorolandó, utcára kiállítható táblára:



Kizárólag nem nemesfémből készült, utcára kiállítható tábla.

Példák olyan „információmegjelenítő eszközökre”, amelyeket az alkotóanyaguk szerint kell besorolni egy olyan vámtarifaszám alá, amely az adott anyagból készült különbözőféle árucikkeket tartalmazza:

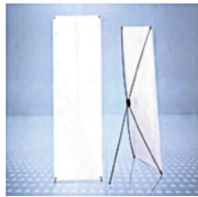
	
<p>Kemény műanyagokból készült lábazat, rajta alumíniumkeret egy olyan műanyag lemez körül, melyet mindkét oldalán átlátszó PVC-fólia borít.</p>	<p>Alumíniumból készült lábazat és keret gumi kapcsolóelemekkel és egy papírlémez borító, átlátszó PVC-fóliákkal.</p>
<p>7616 vámtarifaszám (a lényeges jellemzőt az alumíniumkeret adja meg).</p>	<p>7616 vámtarifaszám (a lényeges jellemzőt az alumíniumkeret adja meg).</p>
	
<p>Egy központi műanyaglemez, amely öt, közel azonos hosszúságú műanyagrúddhoz kapcsolódik, melyek mindegyike más irányba állítható. Közülük négy rúd végén műanyag horog található, az ötödik rúdra egy műanyag kupakot rögzítettek.</p>	
<p>3926 vámtarifaszám (az árucikk kizárólag műanyagokból készült)."</p>	

▼B

9404 **Ágybetét; ágyfelszerelés (pl. matrac, paplan, dunna, vánkös, henger alakú párna és kispárna) és hasonló lakberendezési cikk, rugóval ellátva vagy bármilyen anyaggal párnázva, vagy belsőleg szerelve, vagy gumi- vagy műanyag szivacsból, bevonva is**

9404 10 00 **Ágybetét (matractartó)**

Lásd a 9404 vtsz-hoz tartozó HR Magyarázat (A) részét.

**9404 90 10 és
9404 90 90** **Más**

Ezen alszámok alá tartoznak a 9404 vtsz-hoz tartozó HR Magyarázat (B) részének (2) pontjában felsorolt árucikkek.

Ezen alszámok alá kell besorolni a kiterjesztett vagy hab formájú műanyaggal, gumiszivaccsal, vattával, nemezzel vagy flannellel kitömött elektromos fűtésű párnákat is.

9405 **Lámpa és világítófelszerelés, beleértve a keresőlámpát és a spotlámpát is, és mindezek másutt nem említett alkatrésze; megvilágított jelzések, reklámfeliratok, cégtáblák és hasonló, állandó jellegű fényforrással szerelve, valamint mindezek másutt nem említett alkatrésze**

9405 40 10 **Keresőlámpa és spotlámpa**

Lásd a 9405 vtsz-hoz tartozó HR Magyarázat (I) részének harmadik és negyedik bekezdését.

9405 50 00 **Nem elektromos lámpa és világítófelszerelés**

Lásd még a 9405 vtsz.-hoz tartozó HR-magyarázat (I) részének (5) és (6) pontját.

Ez az alszám minden lámpát magában foglal, anyagától függetlenül (a 71. árucsoporthoz tartozó Megjegyzések 1. pontjában említett anyagok kivételével), köztük azokat is, amelyek gyertya vagy teamécses tartására szolgáló szerelvényel vagy különleges szereléssel vannak ellátva. A lámpákon általában felül szellőzőnyílások találhatók, és emellett a gyertya behelyezésére egy másik nyílással is el vannak látva.

Ezen alszám alá tartoznak a karos gyertyatartók (1. és 2. ábra), a (hagyományos) gyertyatartók (3. és 4. ábra) és a gyertyatartó konzolok (5. ábra) is, ideértve a teamécseshez való karos gyertyatartókat, (hagyományos) gyertyatartókat és gyertyatartó konzolokat is. Nem tartoznak azonban ezen alszám alá a különböző anyagokból (üveg, kerámia, fa, műanyag stb.) különböző edényformákban készülő olyan úgynevezett teamécses-tartók, amelyek nem tartalmazzak a gyertya vagy teamécses egy helyben tartására szolgáló szerelvényt vagy különleges szerelvényt – ezeket alapanyaguk szerint kell besorolni (6–12. ábra). Nem elegendő az ezen alszám alá való besoroláshoz az a körülmény, hogy a gyertya vagy teamécses szorosan behelyezhető az edény egy mélyedésébe (lásd még a 141/2002/EK bizottsági rendeletet ⁽¹⁾ és a 774/2011/EU bizottsági végrehajtási rendeletet ⁽²⁾).

⁽¹⁾ A Bizottság 141/2002/EK rendelete (2002. január 25.) egyes árucikkeknek a Kombinált Nomenklátúra szerinti besorolásáról (HL L 24., 2002.1.26., 11. o.).

⁽²⁾ A Bizottság 774/2011/EU végrehajtási rendelete (2011. augusztus 2.) egyes áruk Kombinált Nomenklátúra szerinti besorolásáról (HL L 201., 2011.8.4., 6. o.).

▼B

Példák a 9405 50 00 alszám alá tartozó termékekre:

1. ábra



2. ábra



3. ábra



▼B

4. ábra



5. ábra

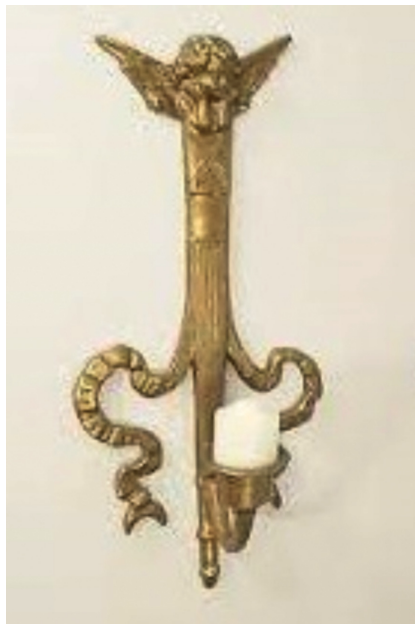

▼B

Példák olyan termékekre, amelyeket alapanyaguk szerint kell besorolni:

6. ábra



7. ábra



8. ábra



9. ábra



▼B

10. ábra



11. ábra



12. ábra



▼ B**9406****Előre gyártott épület**

Ezen vámtarifaszám alá tartoznak a kertészetben használt, a növények fedett helyen történő termesztését lehetővé tevő ún. „növényházak”, amelyek (jellemzően acél- vagy alumíniumcsövekből készült) szerkezeti alkotóelemekből és (jellemzően műanyagokból vagy üvegből készült) falakból és tetőből állnak. Hosszú távú kültéri használatra szánták, stabil szerkezetűek és ellenállnak az időjárásnak. Kellően nagy méretűnek kell lenniük ahhoz, hogy lehetővé tegyék egy ember belépését. Tervezhetőek úgy is, hogy felszerelhetők legyenek kiegészítő elemekkel, például fűtéssel vagy légkondicionálással.

A kertészetben használt olyan „fóliasátrakat” azonban, amelyek nem rendelkeznek az előre gyártott épületek jellemzőivel (például instabil szerkezetűek, rövid távú használatra szánták, szétszerelhetők és könnyen mozgathatóak), a szerkezeti alkotóelemeiknek (jellemzően acél- vagy alumíniumcsövek) azon alkotóanyaga alapján kell besorolni, amely az árucikk lényeges jellemzőjét meghatározza a 3. b) általános szabály értelmében.

Példák a 9406 vtsz. alá tartozó termékekre:



1.kép



2.kép

Példák a szerkezeti alkotóelemek (csövek) alkotóanyaga alapján besorolandó termékekre:



3.kép

▼B

4.kép



5.kép

9406 90 10**Mobil lakóépület**

A mobil lakóépületek például az alábbi jellemzőkkel rendelkeznek:

- a külső felületek különböző anyagokból állhatnak (fa, műanyag, alumínium stb.),
- hosszúságuk általában 7 m-től 11 m-ig, szélességük 3 m-től 4 m-ig, magasságuk 3 m-től 4 m-ig és súlyuk 1 t-től 4,5 t-ig terjed,
- lehet kétoldali ferde tetőfelületük,
- belső térük teljes egészében lakhatás céljára van berendezve,
- közepén egy szimpla vagy dupla tengellyel rendelkeznek, amelyet kisméretű kerekekkel és egy vontatórúddal látnak el, ami az épület telephelyen történő rövid távolságra való mozgatását teszi lehetővé,
- a közúti közlekedésben kizárólag pótkocsira vagy tehergépkocsira történő felrakással vehetnek részt, mivel sem elektromos jelzőberendezésekkel, sem fékberendezésekkel nem rendelkeznek és így a közúti közlekedés szempontjából nem lehet őket nyilvántartásba venni.

▼B95. *ÁRUCSOPORT***JÁTÉKOK, JÁTÉKSZEREK ÉS SPORTESZKÖZÖK; MINDEZEK ALKATRÉSZEI ÉS TARTOZÉKAI****4. megjegyzés**

E megjegyzés értelmében a 9503 vtsz. alá besorolandó kombinációk egy vagy több, a 9503 vtsz. alá tartozó árucikkből állnak, melyeket egy vagy több, más vtsz. alá tartozó cikkel együtt a kiskereskedelmi forgalom számára kiszervekelték, és a kombinációk lényeges jellemzőjét a játékok adják.

Az ilyen kombinációk játékokra vonatkozó lényeges jellemzője nemcsak a csomagolásból, hanem az alkotórészek jelentőségéből, értékéből és felhasználásából is származik.

Az ilyen kombinációk megfelelő alszám alá történő besorolását a kombinációban található, a 9503 vtsz. alá tartozó (áru)cikkek határozzák meg; a többi alkotórész figyelembevétele nélkül.

Például:

— egy műanyagbabát cukorkával töltve a 9503 00 21 alszám alá kell besorolni,

— egy bohócot ábrázoló szobrocskát, egy cirkuszi sátrat, játékállatokat és egy kulcskarikát, mint szobrocskából, sátorból és játékállatokból álló játékkészletet, a 9503 00 70 alszám alá kell besorolni.

9503 00

Triciklik, rollerek, pedálos autók és hasonló kerekes játékok; játék babakocsik; babák; más játékok; csökkentett méretű („méretarányos”) modellek és szórakozásra szánt hasonló modellek, működő is; mindenféle kirakós játékok (puzzle)

Az ember formájú (embert ábrázoló) játékok, illetve az állat vagy nem emberi lény formájú játékok közötti különbségtétel során nem vehetők figyelembe a következők:

— a színük (például a lila vagy zöld bőrszín nem ad nem emberi lény tulajdonságot), valamint

— a megjelenített karakterekkel kapcsolatos háttér-információk vagy azok készségei és képességei (pl. születésük helye vagy repülésre való képességük).

Amennyiben a játékon álarc található (például állatfülekkel is), de emberi arcának nagy vagy felismerhető részei láthatók vagy azonosíthatók, vagy ha a levehető álarc alatt emberi vonásokat mutat, a játékot ember formájú játéknak kell tekinteni.

E vámtarifaszám alá tartozik:

1. felfújható áruk, különböző formákban és méreteken, amelyeket vízi használatra szántak, mint például úszógumik, állatfigurák stb., díszített is, a játék felületén vagy abban való ülésre tervezettek is;

▼B

2. felfújható gumicsónakok, amelyeket a gyerekek számára az abban való játékra terveztek;
3. különféle méretű, több rotorral rendelkező helikopterek (úgynevezett „drónok”). A 8802 vámtarifaszám alá tartozó árucikkektől például a kis tömegűk, a korlátozott repülési magasságuk, távolságuk vagy idejük, a legnagyobb sebességük, az autonóm repülésre való alkalmatlanságuk vagy a rakomány/szállítmány szállítására való alkalmatlanságuk alapján lehet őket különböztetni.

Könnyen távirányíthatóak és nincsenek felszerelve bonyolult elektronikus berendezésekkel (például globális helymeghatározó rendszerekkel, az éjszakai repülés követelményeinek megfelelő/éjjellátó rendszerekkel).

Nem tartozik e vámtarifaszám alá:

- a) felfújható karúszók, nyakpárnák, övek vagy hasonló árucikkek, amelyek nem biztonsági vagy mentési célokra szolgálnak, hanem a személy számára lebegést, vagyis a víz felett tartást biztosítják, például úszástanulás közben (9506 vtsz.);
- b) felfújható matracok (általában alkotóanyaga szerint);
- c) olyan árucikkek, amelyek kivitelezésük miatt kizárólag állatok számára készültek (például illatos macskamentát tartalmazó „szövetegér”, bivalybőr cipők „rágásra”, műanyag csontok).

Lásd ezen árucsoporthoz tartozó Megjegyzések 5. pontját is.

- d) kulcstartó és játék olyan együttese, amelyek a hozzájuk erősített kulcsok kezelését megkönnyítő módon vannak összekapcsolva (például láncsal vagy delfinkapocsal), és amelyeknek méretükből/jellegükből és dizájnjukból kifolyólag fő feladatuk, hogy összetartsák a kulcsokat, és amelyeket rendszerint zsebben vagy kezitáskában hordanak (általában a kulcstartó anyaga szerint).

9503 00 10**Triciklik, rollerek, pedálos autók és hasonló kerekes játékok; játék babakocsik**

Ezen alszám alá tartoznak a gyermekek számára tervezett, belső égésű dugattyús motorral működő kerekes játékok, az ún. „quad járművek”, feltéve, hogy megfelelnek a következő kritériumoknak:

- sebességük legfeljebb 20 km/óra,
- nettó tömegük legfeljebb 50 kg,
- a motor hengerűrtartalma legfeljebb 49 cm³,
- egy sebességesek,
- csak egy a hátsókerékre ható fékrendszerrel rendelkeznek.

Ellentétben a legtöbb, ezen alszám alá tartozó kerekes játékokkal, a „quad járműveket” göröngyös terepen történő használatra tervezeték.

▼B

Ha a fenti kritériumok valamelyikének nem felel meg, a „quad járműveket” a 8703 vtsz. alá kell besorolni.

Ezen alszám alá tartoznak a segédmotorral felszerelt rollerek is, feltéve, hogy teljesülnek a következők:

- sebességük legfeljebb 20 km/h,
- nettó tömegük legfeljebb 12 kg,
- egy sebességfokozattal rendelkeznek,
- csak egy, a hátsó kerékre ható kézi vagy lábfékkal rendelkeznek.

Ha a fenti kritériumok bármelyike nem teljesül, a segédmotorral felszerelt rollereket a 8711 vámtarifaszám alá kell besorolni.

9503 00 21**Babák**

Lásd a 9503 vtsz-hoz tartozó HR Magyarázat (C) pontjának első két bekezdését.

Lásd még a 9503 00 81–9503 00 99 alszámokhoz tartozó magyarazatot.

A Kombinált Nomenklátúra értelmezésére vonatkozó 2. a) általános szabály szerint ide tartoznak az össze nem állított vagy a szétszerelt babák is.

9503 00 29**Rész és tartozék**

Lásd a 9503 vtsz-hoz tartozó HR Magyarázat (C) pontjának harmadik bekezdését.

**9503 00 35 és
9503 00 39****Építőkészlet és építőjáték**

Ezen alszámok alá tartoznak az olyan játék jellegű építő-készletek és építőjátékok, amelyek nem kicsinyített méretű („méretarányos”) modellek összeszerelhető készletben. Ezek a termékek az alábbi jellemzőkkel rendelkeznek:

- két vagy több együtt csomagolt különálló elemből állnak;
- az egyedi elemek kölcsönösen összekapcsolhatók és önmagukban játékra nem alkalmasak. Összeállítási utasítást mellékelhetnek ezekhez a készletekhez.

**9503 00 41 és
9503 00 49****Állat vagy nem ember formájú játék**

A Kombinált Nomenklátúra értelmezésére vonatkozó 2. a) általános szabály szerint ezen alszámok alá tartoznak az összeszeretlen vagy a szétszerelt állat vagy nem ember formájú játékok is.

9503 00 70**Más játék készletben**

Ezen alszám alkalmazásában a „készlet” két vagy több különböző típusú, elsősorban szórakozási célú termék olyan együttesét jelenti, amelyet a kiskereskedelmi forgalom számára egyazon csomagolásban szerelnek ki oly módon, hogy átcsomagolás már nem történik.

▼B

Nem minősülnek különböző típusú termékeknek azok a termékek, amelyek ugyanazon alszám alá tartoznak, kivéve a 9503 00 95 és a 9503 00 99 alszámok esetében (ezek az alszámok különböző típusú vegyes termékeket foglalnak magukban).

A készletet alkotó árucikkek mellett a készletben jelen lehetnek az árucikkekkel való használatra szánt egyszerű kiegészítők és kisebb jelentőségű tárgyak is (például játékalat esetén műanyag sárgarépa vagy műanyag ecset).

A 95. árucsoporthoz tartozó Megjegyzések 4. pontja értelmében az alszám alá a gyermekek szórakozását szolgáló olyan készletek tartoznak, amelyekben a 9503 vtsz. alá tartozó árucikkek egy vagy több további olyan tárggyal vannak kombinálva, amelyek külön bemutatva más vtsz. alá tartoznának, azzal a feltétellel, hogy a kombináció lényeges jellemzőjét továbbra is a játékok adják. Például:

- öntőformákat és mintázópasztához való sablonokat tartalmazó olyan játékkészletek, amelyekben más tárgyak, például festéktubusok vagy festékkorongok, mintázópaszta, ceruza és kréta is található,
- a 9503 vtsz. alá tartozó árucikkekből összeállított, gyermekeknek szánt olyan kozmetikai készletek, amelyekben a 3304 vtsz. alá tartozó készítmények is található.

Nem tartoznak azonban az alszám alá azok a gyermekeknek szánt, a 3304 vtsz. alá tartozó készítményekből összeállított kozmetikai készletek, amelyekben egyáltalán nem található olyan árucikkek, amelyek a 9503 vtsz. alá tartoznának (3304 vtsz.).

Ezen alszám alkalmazásában a „készlet” két vagy több különböző árucikknek a kiskereskedelmi forgalom számára egyazon csomagolásban kiszerezelt olyan együttesét is jelenti, amelyet már nem fognak átcsomagolni, és amely egy konkrét típusú szórakozási formához, munkához, személyhez vagy foglalkozáshoz kötődik (például oktatási-nevelési célú játékok).

**9503 00 75 és
9503 00 79**

Beépített motorral működő más játék és modell

Ezen alszámok tekintetében a „motor” kifejezés mindenféle, a 8406–8408, 8410–8412 vagy a 8501 vtsz. alá tartozó motort vagy erőgépet jelent, pl. pneumatikus erőgépet és motort, lendkerekes, rugóval vagy súllyal működő motort.

**9503 00 81 –
9503 00 99**

Más

Ezen alszámok alá tartoznak az ember formájú figurák pl. film, mese vagy képregény hősök, indiánok, űrhajósok vagy katonák, amelyek részei nem mozgathatóak, ruházatuk nem választható el a figurától és alaplapra, talapzatra vagy hasonló alapra rögzítették azokat olyan módon, hogy támasztás nélkül szilárdan megállnak.

Az ilyen figurák gyakran gyűjteménysorozatok részei. Mivel kicsik, könnyűek és szilárdak, gyakran gyermekjátékként szolgálnak. Ennek megfelelően szórakoztató jellegük lényegesebb, mint a díszítő értékük.

A Kombinált Nomenklatúra értelmezésére vonatkozó 2. a) általános szabály szerint ide tartoznak az összeszereletlen és a szétszerelt ember formájú figurák is (ólomkatonák és hasonló).

▼ B**9503 00 87 Elsősorban gyermekek számára tervezett hordozható interaktív elektronikus oktatóeszköz**

Ezen alszám alá tartoznak a (legfeljebb 10 kg tömegű) hordozható eszközök általában az ún. laptopok, táblagépek, okostelefonok és hasonló árucikkek megjelenésével kialakítva. Ezek különösen kialakításuknak és egyszerű működésüknek köszönhetően arra szolgálnak, hogy a gyermekek játékos tanulási tevékenységekhez használják őket.

Ezek az eszközök a gyermek és az eszköz közötti interakció révén támogatják a tanulást. Lehetővé teszik a gyermek számára, hogy választhasson az egy vagy több tárgyon, témán stb. alapuló különféle beviteli lehetőségek közül. Az eszközök képesek reagálni ezekre a betáplálásokra és visszajelzést adni az előre beprogramozott információk alapján. A gyermek ennélfogva fel tudja mérni saját sikerének szintjét és tanulhat a tapasztalatból.

9504 Videojáték-konzol és -gép, szórakozóhelyi felszerelés, asztali vagy társasjáték, beleértve a tivoli játékot, a biliárdot, a különféle típusú játékkaszinó-asztalt és az automata tekepálya-felszerelést is**9504 90 10 Elektromos autóverseny-készlet, verseny jellegű**

Az ezen alszám alá tartozó termékek olyan pályákat tartalmaznak, melyek két vagy több sávon két vagy több autó egyidejű versenyztetésére alkalmasak.

9505 Ünnepi, farsangi vagy más szórakoztató tárgy, beleértve a bűvésztrágyat és a beugratós tréfaelléklet is

Kiegészítve a 9505 vtsz-hoz tartozó HR Magyarázat (A) részét, ahhoz, hogy a termékeket ünnepi tárgynak lehessen tekinteni, dekorációs értékkel kell rendelkezniük (kivitelezés és díszítés), és kizárólag úgy tervezték, gyártották és ismerhetők fel, mint ünnepi tárgyak. Ezeket a termékeket az év egy meghatározott napján vagy időszakában használják.

Ezek a termékek kialakításuknak és kivitelezésüknek megfelelően (nyomatok, díszítések, szimbólumok vagy feliratok) meghatározott ünnepi alkalmakon történő felhasználásra szolgálnak.

Az „ünnepi alkalom” az év egy olyan meghatározott napja vagy időszaka, amelyet valamely közösség jellegzetes szimbólumokkal és a hozzájuk kapcsolódó szokásokkal különböztet meg. Ezeknek az ünnepeknek egy része még az ókorban, bizonyos vallási események rituális megünneplésével kezdődött; más alkalmakat széles körben ünnepelnek és egy nemzet életben bírnak jelentőséggel. Ilyen eseményekre példa a Karácsony, a Húsvét, a Halloween, a Bálint-nap (Valentin-nap), a születésnapok és a házasságkötések.

A következő termékeket szintén ünnepi tárgyaknak kell tekinteni:

— idényjellegű témákat megjelenítő vagy az évszakhoz kapcsolódó tevékenységet végző szobrocskák ünnepi küllemmel,

▼B

- mesterséges Halloween-tökök (mosolygó is),
- a húsvéti ünnepeken hagyományosan használt tárgyak (például (nem csomagolási célra szolgáló) mesterséges húsvéti tojások, sárga húsvéti csibék és húsvéti nyuszik),
- nyomtatott papírdekorációk, amelyeket torták köré tesznek és valamely konkrét ünnepi alkalomhoz kapcsolódnak,
- ünnepi kivitelezésű és dekorációs célú kerámia cikkek.

Nem tartoznak ide a használati tárgyak, még akkor sem, ha kivitelezésük vagy díszítésük megfelel egy adott ünnepi alkalomnak.

Nem tartoznak e vámtarifaszám alá:

- a) játékok, beleértve a kitömött állatokat és játékszereket;
- b) dekorációval ellátott állandó mágnesek (az ún. „hűtő-mágnesek”);
- c) fényképeretek;
- d) csomagolási célokra használt mesterséges húsvéti tojások;
- e) angyalszobrok;
- f) csokoládé vagy édesség csomagolására használt miniatűr dísz tárgyak (például kézitáska vagy csengettyű formájúak);
- g) tartók és dobozok (például karácsonyfa vagy Mikulás formájúak);
- h) ünnepi dekorációkkal ellátott gyertyatartók;
- ij) ünnepi kivitelezésű kerámia használati tárgyak;
- k) ünnepi dekorációval ellátott asztalkendők, asztalterítők és szalvéták;
- l) ruhák és öltözetek.

9506

Általános fizikai gyakorlatokhoz, tornához, atlétikához, más sporthoz (beleértve az asztaliteniszt is) vagy szabadtéri játékokhoz való, ebben az árucsoportban másutt nem említett cikk és felszerelés; úszómedence és pancsolómedence

Nem tartoznak e vámtarifaszám alá a fogantyúval nem rendelkező erősítő (ellenállási) pántok (szalagok), fitnessszalagok vagy hasonló termékek. A kiskereskedelemben ezeket általában önállóan csomagolva vagy kettő vagy több darabot tartalmazó csomagban szerelik ki. Különböző színekben és méretben állnak rendelkezésre, és lenyomatot is tartalmazhatnak. Objektív jellemzőik alapján ezek a szalagok nem tekinthetők általános fizikai gyakorlatokhoz való árucikkeknek. Következésképpen alkotóanyaguk szerint kell őket besorolni, például a 4008 vámtarifaszám alá mint „nem habgumiból készült szalag” (lásd még a 40. Árucsoporthoz tartozó Megjegyzések 1. és 9. pontját).

▼B

- 9506 11 10 Sífutó sítalp**
- Az ezen alszám alá tartozó termékek nagyon könnyűek és keskenyebbek, mint a lesikló sítalpak.
- 9506 11 80 Más sítalp**
- Ezen alszám alá tartozik a siugró sítalp. Ez jelentősen hosszabb és szélesebb, mint a normál sítalp. Perem nélküli lesiklófelületébe hornyokat vágtak.
- 9506 29 00 Más**
- Ezen alszám alá tartoznak azok a felfújható karúszók, nyakpárnák, övek vagy hasonló árucikkek, amelyek nem biztonsági vagy mentési célokra szolgálnak, hanem az úszni tanuló személy lebegését biztosítják.
- Nem tartozik ezen alszám alá:
- a) mentőövek és mentőmellények (alkotóanyag);
 - b) játék céljára készített felfújható árucikkek (9503 vtsz.).
- 9506 31 00 Golfütő, komplett**
- A golfütő nyele acél, alumínium vagy szénszálalás anyagból készül, amelynek egyik végén bőr vagy gumi markolat található, a másikon pedig a fából vagy acélból készült fej. A különféle fejek rugalmassága különböző, hogy eltérő röppályát biztosítsanak.
- 9506 32 00 Labda**
- A golfabdán félgömb alakú mélyedések vannak, hogy a labda simán repüljön. A versenyabdák legnagyobb tömege 45,93 g, és átmérőjük legalább 42,67 mm.
- 9506 40 00 Asztalitenisz-felszerelés**
- A gömbölyű asztalitenisz labdák celluloidból vagy hasonló anyagokból készülnek, tömegük 2,7 g, és átmérőjük 40 mm és a kerületük körülbelül 12,6 cm.

▼ B

Az asztalitenisz háló 15,25 cm magas és 183 cm széles.

9506 59 00**Más**

Ezen alszám alá tartoznak a tollaslabda ütők, amelyek kisebbek és könnyebbek, mint a teniszütők. Nyelük vékonyabb és nagyon rugalmas.

Ezen alszám alá tartozik a fallabda (squash) ütője is.

9506 61 00**Teniszlabda**

A gumiból készült, nemezzel borított teniszlabda varrat nélküli. Átmérője 6,35 cm és 7,30 cm közötti. Legkisebb tömege 56,00 g, a legnagyobb pedig 59,40 g.

9506 62 00**Felfújható**

Ezen alszám alá tartoznak továbbá az általános fizikai gyakorlatokhoz használt felfújható tornalabdák is.

9506 69 10**Krikett- és pólólabda**

A krikettlabda összepréselt kócot, fűrészport és parafát tartalmaz bőr borításban. Kerülete 20,50–22,90 cm, tömege 133 g és 163 g közötti.

A pólólabdák fából, bambuszból vagy műanyagból készülnek, átmérőjük 7,6–8,9 cm, tömegük 120–135 g.

9506 69 90**Más**

Ezen alszám alá tartoznak zsonglőrlabdák bármilyen méretben, kivitelezésben és súlyban, gyerekek vagy felnőttek számára is.

Ez az alszám magában foglalja az úgynevezett stresszoldó labdákat is, amelyek labda alakúak és különböző módon lehetnek díszítve. Ezek általában műanyagból vagy gumiból készülnek, és a kézben való gyúrogatásra szánják őket.



▼ B

Ugyanakkor a kézben való gyúrogtásra szánt, de nem labda alakú, más stresszoldó cikkek a 9503 vtsz. alá tartoznak.



9506 70 10	Jégkorcsolya
	Ezen alszám alá tartozik a korcsolyával felszerelt korcsolyacipő.
9506 70 30	Görkorcsolya
	Ezen alszám alá tartozik a görkorcsolyával felszerelt korcsolyacipő.
9506 91 10	Gyakorló berendezés szabályozható ellenállással
	Ezen alszám alá tartozik az olyan gyakorló berendezés, mint például az evezőpad, a szobakerékpár, a lépcsőgép és a járópad, amely mechanikusan szabályozható annak megfelelően, hogy a használó milyen erőt kíván kifejteni.
9506 99 10	Krikett- és pólófelszerelés, a labdák kivételével
	Ezen alszám alá tartozik a krikettütő (keményfából, legnagyobb szélessége 10,8 cm, legnagyobb hosszúsága 96,5 cm) és a pólóütő.
9506 99 90	Más
	Ezen alszám alá tartoznak a dobókorongok („frizbik”) gyerekek vagy felnőttek számára is.
9507	Horgászbot, halhorog és más horgászfelszerelés; merítőháló, lepkeháló és hasonló; csalimadár (a 9208 vagy a 9705 vtsz. alá tartozó kivételével) és hasonló vadászati vagy lövészeti felszerelés

▼B

9507 10 00

Horgászbot

Lásd a 9507 vtsz-hoz tartozó HR Magyarázat (3) pontját.

9507 90 00

Más

Ezen alszám alá tartozik:

1. merítőháló, lepkeháló és hasonló háló, amelyeket a 9507 vtsz-hoz tartozó HR Magyarázat (2) pontja említ;
2. a 9507 vtsz-hoz tartozó HR Magyarázat (3) pontjában említett horgászfelszerelés, (a horgászboton kívül);
3. a 9507 vtsz-hoz tartozó HR Magyarázat (4) pontjában említett vadászati és lövészeti csalik és felszerelések.

▼B96. *ÁRUCSOPORT*

KÜLÖNBÖZŐ ÁRUK

- 9601** Megmunkált elefántcsont, csont, teknősbékahéj, szarv, agancs, korall, gyöngyház és faragásra alkalmas más állati eredetű anyag és ezekből készült áru (beleértve az öntéssel formázott árut is)
- A „megmunkált” kifejezés meghatározását lásd a 9601 vtsz-hoz tartozó HR Magyarázat második bekezdésében.
- 9602 00 00** Megmunkált növényi vagy ásványi eredetű, faragásra alkalmas anyag és ezekből készült áru; öntött vagy faragott tárgy viaszból, sztearinból, természetes mézgából vagy természetes gyantából vagy mintázó pasztából, és másutt nem említett formázott vagy faragott tárgy; nem kemény megmunkált zselatin (a 3503 vtsz. alá tartozó zselatin kivételével) és ebből készült áru
- A „megmunkált” kifejezés meghatározását lásd a 9601 vtsz-hoz tartozó HR Magyarázat második bekezdésében, amelyet értelemszerűen kell alkalmazni.
- A lap, rúd, pálca és hasonló alakban bemutatott tajték és agglomerált borostyánkő, egyszerű öntésnél tovább nem megmunkálva, a 2530 vtsz. alá tartozik.
- 9603** Seprű, kefe és ecset (gép, készülék- vagy járműalkatrészt képező kefe is), kézi működtetésű, mechanikus padlóseprő motor nélkül, nyeles felmosó-, mosogatóruha és tollseprű, kefe, seprű vagy ecset előállításához előkészített csomó és nyaláb; szobafestő párna és henger, gumi-betétes törlő (a gumihengeres kivételével)
- 9603 10 00** Seprű, kefe és ecset, vesszőből vagy más növényi eredetű anyagból, egybekötve, fogóval is
- Lásd a 9603 vtsz-hoz tartozó HR Magyarázat (A) pontját.
- 9603 21 00 –
9603 29 80** Fogkefe, borotvaecset, hajkefe, körömkefe, szemöldökkefe és más test- és szépségápolásra szolgáló kefe, valamint ilyen készülék részét képező kefe is
- A szemöldökkefe általában néhány köteg, a nyélre derékszögben felerősített szőrcomóból áll.
- A ruhakefe és a cipőkefe nem tartoznak ezen alszámok alá (9603 90 91 alszám).
- 9603 40 90** Szobafestő párna és henger
- Lásd a 9603 vtsz-hoz tartozó HR Magyarázat (F) pontjának első két bekezdését.
- 9603 90 10** Kézi működtetésű mechanikus padlóseprő, nem motorizált
- Lásd a 9603 vtsz-hoz tartozó HR Magyarázat (C) pontját.

▼ B

- 9606** **Gomb, franciakapocs, patentkapocs és patent, gombtest és ezek más részei; nyers gomb**
- 9606 30 00** **Gombtest és a gomb más része; nyers gomb**
- Lásd a 9606 vtsz-hoz tartozó HR Magyarázat negyedik bekezdésének (1), (2) és (3) pontját.
- 9608** **Golyóstoll, filc- és más, szivacsvégű toll és jelző; töltőtoll, rajzolótoll és más toll; másoló töltőtoll (átírótoll); töltőceruza vagy csúszóbetétes ceruza; tollszár, ceruzahosszabbító és hasonló; mindezek alkatrészei (beleértve a kupakot és a klipszet is), a 9609 vtsz. alá tartozó áru kivételével**
- 9608 10 10 –
9608 10 99** **Golyóstoll**
- Lásd a 9608 vtsz-hoz tartozó HR Magyarázat (1) pontját.
- Az ezen alszámok alá tartozó árucikkekben lehet elektronikus időmérő (általában digitális kijelzővel).
- 9608 30 00** **Töltőtoll, rajzolótoll és más toll**
- Lásd a 9608 vtsz-hoz tartozó HR Magyarázat (3) pontját.
- Ezen alszám alá tartoznak az ún. „érintőtollak”, amelyek érintőképernyőhöz való írószervezetek, bármilyen anyagból. Az írószervezeteknek általában két csoportjuk van: azok, amelyek ellenállásos (rezisztív) érintőképernyőhöz valók, és azok, amelyek fázissiettető (kapacitív) érintőképernyőhöz valók.
- 9608 40 00** **Töltőceruza vagy csúszóbetétes ceruza**
- Lásd a 9608 vtsz-hoz tartozó HR Magyarázat (5) pontját.
- 9608 91 00** **Tollhegy és tollhegycsúcs**
- Ezen alszám alá tartozik a stencilekhez használt különleges tollak hegye is.
- 9608 99 00** **Más**
- Ezen alszám alá tartoznak a golyóstollak golyói; ezek általában volfrám-karbidból vagy más fémből is készülnek (kivéve az acélból készítéseket, 7326 vagy 8482 vtsz.), átmérőjük 0,6–1,25 mm.
- A tollhegyek és tollhegycsúcsok golyóit azonban anyaguktól függetlenül a 9608 91 00 alszám alá kell besorolni (lásd a 9608 vtsz-hoz tartozó HR Magyarázat alkatrészekre vonatkozó részét).
- 9609** **Ceruza (a 9608 vtsz. alá tartozó kivételével), rajzkréta, ceruzabél, pasztellkréta, rajzszen, író- vagy rajzkréta és szabókréta**

▼B

9609 10 10 és 9609 10 90	<p>Ceruza és rajzkréta merev hüvelybe ágyazott bélel</p> <p>Lásd a 9609 vtsz-hoz tartozó HR Magyarázat első bekezdésének (B) pontját.</p>
9609 20 00	<p>Ceruzabél, fekete vagy színes</p> <p>Lásd a 9609 vtsz-hoz tartozó HR Magyarázat harmadik bekezdésének (7) pontját.</p>
9612	<p>Írógép- és hasonló szalag, tintával vagy más anyaggal – lenyomat készítésére – átitatva, orsón vagy kazettában is; bélyegzőpárna, dobozzal is, átitatva vagy sem</p>
9612 10 10 – 9612 10 80	<p>Szalag</p> <p>Lásd a 9612 vtsz-hoz tartozó HR Magyarázat első bekezdésének (1) pontját.</p> <p>Ezen alszámok alá tartoznak a használatra kész, hőérzékeny, tintával átitatott szalagok, azaz az olyan szalagok, amelyek további gyártási folyamat nélkül is alkalmasak írógépben vagy nyomtatóeszközt tartalmazó más gépben történő használatra.</p> <p>A használatra kész, tintával átitatott szalagok hosszát és szélességét annak a gépnek a típusa határozza meg, amelyben a szalagokat használják.</p> <p>Nem tartoznak ezen alszámok alá a nem használatra kész termékek (amelyek általában a VI. és VII. áruosztályba tartoznak).</p>
9612 20 00	<p>Bélyegzőpárna</p> <p>Lásd a 9612 vtsz-hoz tartozó HR Magyarázat első bekezdésének (2) pontját.</p>
9613	<p>Öngyújtó és más gyújtó, mechanikus vagy elektromos is, és ezek alkatrésze, a tűzkő és a kanóc kivételével</p> <p>E vámtarifaszám alá tartoznak az elektronikus zsebszámológéppel és/vagy elektronikus időmérővel egybeépített gyújtók is.</p>
9614 00	<p>Pipa (pipafej is), és szivar- és cigarettaszipka és ezek alkatrészei</p>
9614 00 10	<p>Fa- vagy gyökértömb pipakészítéshez durván alakítva</p> <p>Lásd a 9614 vtsz-hoz tartozó HR Magyarázat első bekezdésének (4) pontját.</p>
9615	<p>Fésű, hajcsat és hasonló áru; hajtű, hullámcsat, hajcsipesz, hajcsavaró és hasonló áru, a 8516 vtsz. alá tartozó kivételével és mindezek alkatrészei</p> <p>Lásd a HR Magyarázat 9615 vtsz.-hoz tartozó magyarázatának negyedik bekezdését.</p>

▼B

E vámtarifaszám alkalmazásában a „hajcsat és hasonló áru” kifejezés szilárd anyagból készült árukat foglal magába, mivel az e vámtarifaszám alá tartozó árucikkek általában vagy nem nemesféméből vagy műanyagból készülnek. Ezért a fejszalagok (fejpántok) és a hajszalagok (hajgumik) nem tartoznak e vámtarifaszám alá. Ezek a következőképpen kerülnek besorolásra:

- a) Azokat a hajszalagokat és fejszalagokat, amelyek például egy csőszerű, kötött, rugalmas hurokból (ld. 1. kép), vagy egy textillel beborított gumihurokból (ld. 2. kép), vagy egy textilszövettel teljesen beborított rugalmas szalagból (ld. 3. kép), vagy egy rugalmas textilszalagból készült hurokból (ld. 4. kép) állnak, ruházati kiegészítőként a 6117 vagy 6217 vtsz. alá kell besorolni.

Példák:



- b) Az olyan hajszalagokat és fejszalagokat, amelyek a XI. áruosztályba tartozó textilszövetből készült hurokból vagy szalagból állnak, és rajtuk például fából készült gyöngyökből, műanyag gyöngyökből, illetve bőr- vagy textilelemből készült díszítés található, úgy kell tekinteni, mint amelyek a más konfekcionált ruházati kellékek és tartozékok lényeges jellemzőivel rendelkeznek, ezért azokat a Kombinált Nomenklátúra értelmezésére vonatkozó 3. b) általános szabály alkalmazásával a 6117 vagy 6217 vtsz. alá kell besorolni.

Példák:

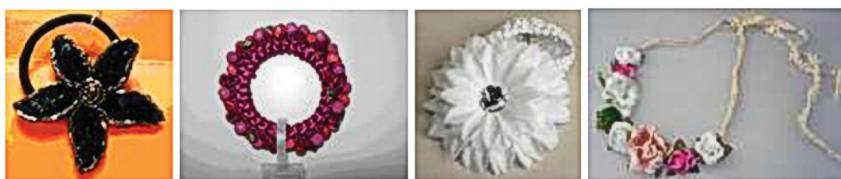

- c) Az olyan hajszalagokat és fejszalagokat, amelyek például főként nem rugalmas textilszalagra felragasztott vagy felvarrt műanyag flitterekből állnak, és amelyek lefedik az árucikk majdnem teljes látható felületét, ezáltal annak lényeges jellemzőjét adják, a Kombinált Nomenklátúra értelmezésére vonatkozó 3. b) általános szabály, valamint a 71. árucsoporthoz tartozó Megjegyzések 9. a) és 11. pontjainak alkalmazásával a 7117 vtsz. alá kell besorolni.

Példa:



▼B

- d) Az olyan hajszalagokat és fejszalagokat, amelyek részben vagy teljesen természetes vagy tenyésztett gyöngyökből, drágakövekből vagy féldrágakövekből, nemesfémekből vagy nemesfémekkel plattírozott fémekből állnak, a 71. árucsoporthoz tartozó Megjegyzések 1. és 9. a) pontjainak alkalmazásával a 7113 és a 7116 vtsz. alá kell besorolni. Lásd még a HR Magyarázat 9615 vtsz.-hoz tartozó magyarázata negyedik bekezdését.
- e) Az olyan hajszalagokat és fejszalagokat, amelyek részben vagy teljesen szőrméből vagy műszőrméből állnak, a 43. árucsoporthoz tartozó Megjegyzések 3. és 4. pontjainak alkalmazásával a 4303 vagy a 4304 vtsz. alá kell besorolni.

Példa:



- f) Az olyan más anyagból készült hajszalagokat és fejszalagokat, amelyek nincsenek textillel beborítva, akár díszítettek is – a d) és az e) pontokban említett áruk kivételével – a Kombinált Nomenklátúra értelmezésére vonatkozó 3. b) általános szabály alkalmazásával a hurkot alkotó anyag szerint kell besorolni, mivel a lényeges jellemzőt a hurok és annak funkciója adja meg (például egy műanyag hurkot (ld. 1. és 2. kép) a 3926 vtsz. alá kell besorolni, egy gumi hurkot (ld. 3. kép) pedig a 4015 vtsz. alá).

Példák:



1. Hajszalag



2. Hajszalag



3. Fejszalag

- g) Azok az áruk, amelyek ékszerutánzként a 7117 vtsz. alá sorolhatóak be, és amelyeket például karkötőnek vagy bokaláncnak is lehet használni, továbbra is az említett vtsz. alá kell besorolni még akkor is, ha azokat fejszalagként vagy hajszalagként is lehet használni.

▼B

Példa:



9619 00 **Egészségügyi betét (párna) és tampon, csecsemőpelenka és pelenkabetét, és hasonló cikk bármely anyagból**

9619 00 30 **Textilvattából**

Ezen alszám alá tartozik az egészségügyi betét és tampon, csecsemőpelenka és pelenkabetét és hasonló egészségügyi árucikk, amely – kötött vagy laza szövésű szemakasztásos borítással vagy anélkül készült – vattából áll.

9619 00 79 **Más**

Ezen alszám alá tartozik a papírpelenka betét.