



Sadržaj

II. *Nezakonodavni akti*

DIREKTIVE

- ★ **Direktiva Komisije (EU) 2015/996 od 19. svibnja 2015. o uspostavi zajedničkih metoda ocjene buke u skladu s Direktivom 2002/49/EZ Europskog parlamenta i Vijeća ⁽¹⁾** 1

⁽¹⁾ Tekst značajan za EGP

II.

(Nezakonodavni akti)

DIREKTIVE

DIREKTIVA KOMISIJE (EU) 2015/996

od 19. svibnja 2015.

o uspostavi zajedničkih metoda ocjene buke u skladu s Direktivom 2002/49/EZ Europskog parlamenta i Vijeća

(Tekst značajan za EGP)

EUROPSKA KOMISIJA,

uzimajući u obzir Ugovor o funkcioniranju Europske unije,

uzimajući u obzir Direktivu 2002/49/EZ Europskog parlamenta i Vijeća od 25. lipnja 2002. o procjeni i upravljanju bukom okoliša ⁽¹⁾, a posebno njezin članak 6. stavak 2.,

budući da:

- (1) U skladu s člankom 1. Direktive 2002/49/EZ svrha je te Direktive definiranje zajedničkog pristupa usmjerenog na izbjegavanje, sprečavanje ili smanjivanje štetnih učinaka zbog izloženosti buci okoliša, prema prioritetima, uključujući ometanje bukom. U tom cilju države članice moraju utvrditi izloženost buci okoliša izradom karata buke pomoću metoda ocjene koje su zajedničke državama članicama, osigurati da su podaci o buci okoliša i njezinim učincima dostupni javnosti i izraditi akcijske planove temeljene na rezultatima izrade karata buke kako bi se tamo gdje je to potrebno buka okoliša spriječila i smanjila, a posebno ondje gdje razine izloženosti mogu izazvati štetne učinke na ljudsko zdravlje, te kako bi se očuvala kvaliteta okoliša u pogledu buke ondje gdje je ona dobra.
- (2) U skladu s člankom 5. Direktive 2002/49/EZ države članice primjenjuju indikatore buke (L_{den} i L_{night}) iz Priloga I. toj Direktivi za pripremu i reviziju izrade strateških karata buke u skladu s člankom 7.
- (3) U skladu s člankom 6. Direktive 2002/49/EZ vrijednosti indikatora buke (L_{den} i L_{night}) određuju se metodama ocjene definiranim u Prilogu II. toj Direktivi.
- (4) U skladu s člankom 6. Direktive 2002/49/EZ Komisija utvrđuje metode ocjene za određivanje indikatora buke (L_{den} i L_{night}) revizijom Priloga II. toj Direktivi.
- (5) U skladu s člankom 7. Direktive 2002/49/EZ države članice moraju osigurati da su strateške karte buke izrađene najkasnije do 30. lipnja 2007. i 30. lipnja 2012. te da ih se poslije preispituje i prema potrebi revidira najmanje jednom svakih pet godina.
- (6) U Direktivi 2002/49/EZ propisuje se da se akcijski planovi temelje na strateškim kartama buke. Strateške karte buke moraju se izrađivati zajedničkim metodama ocjene kad države članice donesu te metode. Međutim, države članice mogu primjenjivati druge metode za osmišljavanje mjera za rješavanje prioriteta utvrđenih zajedničkim metodama i za procjenu drugih nacionalnih mjera za sprečavanje i smanjenje buke iz okoliša.

⁽¹⁾ SL L 189, 18.7.2002., str. 12.

- (7) Komisija je 2008. pokrenula razvoj zajedničkog metodološkog okvira za ocjenjivanje buke projektom „Zajedničke metode ocjene buke u EU-u” („CNOSSOS-EU”) koji vodi njezin Zajednički istraživački centar. Projekt je izveden uz blisko savjetovanje s odborom osnovanim na temelju članka 18. Direktive 2000/14/EZ Europskog parlamenta i Vijeća ⁽¹⁾ i s drugim stručnjacima iz država članica. Rezultati projekta objavljeni su u referentnom izvješću Zajedničkog istraživačkog centra o projektu CNOSSOS-EU ⁽²⁾.
- (8) U Prilogu ovoj Direktivi Komisije utvrđuju se zajedničke metode ocjene. Države članice dužne su primjenjivati te metode od 31. prosinca 2018. nadalje.
- (9) Metode ocjene propisane u Prilogu ovoj Direktivi moraju se, u skladu s člankom 2. stavkom 1., donijeti najkasnije do 31. prosinca 2018. Do tog datuma države članice mogu, u skladu sa stavkom 2. člankom 6. Direktive 2002/49/EZ, koristiti postojeće metode ocjene koje su prethodno donesene na nacionalnoj razini.
- (10) U skladu s člankom 12. Direktive 2002/49/EZ Komisija prilagođava Prilog II. tehničkom i znanstvenom napretku.
- (11) Osim prilagođavanja tehničkom i znanstvenom napretku u skladu s člankom 12. Direktive 2002/49/EZ Komisija nastoji izmijeniti Prilog na temelju iskustava država članica.
- (12) Zajedničke metode ocjene ujedno se trebaju upotrebljavati u svrhu drugih zakonskih akata EU-a kad ti akti upućuju na Prilog II. Direktive 2002/49/EZ.
- (13) Mjere predviđene u ovoj Direktivi u skladu su s mišljenjem Odbora osnovanog na temelju članka 13. Direktive 2002/49/EZ,

DONIJELA JE OVU DIREKTIVU:

Članak 1.

Prilog II. Direktivi 2002/49/EZ zamjenjuje se tekstem iz Priloga ovoj Direktivi.

Članak 2.

1. Države članice donose zakone i druge propise potrebne za usklađivanje s ovom Direktivom najkasnije do 31. prosinca 2018. One Komisiji odmah dostavljaju tekst tih odredaba.

Kad države članice donose ove odredbe, te odredbe prilikom njihove službene objave sadržavaju uputu na ovu Direktivu ili se uz njih navodi takva uputa. Države članice određuju načine tog upućivanja.

2. Države članice Komisiji dostavljaju tekst glavnih odredaba nacionalnog prava koje donesu u području na koje se odnosi ova Direktiva.

Članak 3.

Ova Direktiva stupa na snagu dan nakon dana objave u *Službenom listu Europske unije*.

⁽¹⁾ Direktiva 2000/14/EZ Europskog parlamenta i Vijeća od 8. svibnja 2000. o usklađivanju zakonodavstava država članica u odnosu na emisije buke u okoliš uzrokovane opremom za uporabu na otvorenom (SL L 162, 3.7.2000., str. 1.).

⁽²⁾ Common Noise Assessment Methods in Europe (CNOSSOS-EU) – JRC Reference Report, EUR 25379 EN. Luksemburg: Ured za publikacije Europske unije, 2012., ISBN 978-92-79-25281-5

Članak 4.

Ova je Direktiva upućena državama članicama.

Sastavljeno u Bruxellesu 19. svibnja 2015.

*Za Komisiju,
u ime predsjednika,
Karmenu VELLA
Član Komisije*

PRILOG

METODE OCJENE ZA INDIKATORE BUKE

(iz članka 6. Direktive 2002/49/EZ)

1. UVOD

Vrijednosti L_{den} i L_{night} utvrđuju se na položajima za ocjenjivanje izračunom u skladu s metodom utvrđenom u 2. poglavlju i podacima opisanima u 3. poglavlju. Mjerenja se mogu obaviti u skladu s poglavljem 4.

2. ZAJEDNIČKE METODE OCJENE BUKE

2.1. **Opće odredbe – Buka cestovnog prometa, buka željezničkog prometa i buka industrijskih pogona i postrojenja**2.1.1. *Indikatori, frekventijski raspon i definicije pojaseva*

Izračuni buke definiraju se u frekventijskom rasponu od 63 Hz do 8 kHz. Rezultati frekventijskih pojaseva daju se za odgovarajući frekventijski interval.

Izračuni se rade u pojasevima širine jedne oktave (oktavnij pojasevi) za buku cestovnog prometa, buku željezničkog prometa i buku industrijskih pogona i postrojenja, osim za zvučnu snagu izvora buke željezničkog prometa za koju se upotrebljavaju pojasevi širine 1/3 oktave (tercni pojasevi). Na temelju tih rezultata oktavnih pojaseva za buku cestovnog prometa, buku željezničkog prometa i buku industrijskih pogona i postrojenja izračunava se A-vrednovana dugotrajna prosječna razina zvučnog tlaka za razdoblje dana, večeri i noći, kako je definirano u Prilogu I. i na što se upućuje u članku 5. Direktive 2002/49/EZ, zbrajanjem u svim frekvencijama:

$$L_{Aeq,T} = 10 \times \lg \sum_{i=1} 10^{(L_{eq,T,i} + A_i)/10} \quad (2.1.1.)$$

pri čemu:

A_i označava A-vrednovanu korekciju u skladu s normom IEC 61672-1,

i = indeks frekventijskog pojasa

T je vremensko razdoblje koje odgovara danu, večeri ili noći.

Akustički parametri buke:

L_p	Trenutačna razina zvučnog tlaka	[dB] (ref. $2 \cdot 10^{-5}$ Pa)
$L_{Aeq,LT}$	Globalna dugotrajna razina zvuka L_{Aeq} uzrokovana svim izvorima i zrcalnim izvorima na točki R	[dB] (ref. $2 \cdot 10^{-5}$ Pa)
L_W	Razina zvučne snage točkastog izvora (pokretnog ili nepomičnog) na lokaciji	[dB] (ref. 10^{-12} W)
$L_{W,i,dir}$	Razina usmjerene zvučne snage za i -ti frekventijski pojas na lokaciji	[dB] (ref. 10^{-12} W)
L_{W'	Prosječna razina zvučne snage po metru linijskog izvora na lokaciji	[dB/m] (ref. 10^{-12} W)

Drugi fizički parametri:

p	efektivna vrijednost trenutačnog zvučnog tlaka	[Pa]
p_0	Referentni zvučni tlak = $2 \cdot 10^{-5}$ Pa	[Pa]
W_0	Referentna zvučna snaga = 10^{-12} W	[watt]

2.1.2. Kvalitativni okvir

Točnost ulaznih vrijednosti

Sve ulazne vrijednosti koje utječu na razinu emisije izvora određuju se barem s točnosti koja odgovara nesigurnosti od $\pm 2\text{dB(A)}$ u razini emisije izvora (pri čemu se nijedan drugi parametar ne mijenja).

Upotreba unaprijed zadanih vrijednosti

Pri primjeni metode ulazni podaci moraju odražavati stvarno korištenje. Općenito se ne smije oslanjati na unaprijed zadane ulazne vrijednosti ili pretpostavke. Upotreba unaprijed zadanih vrijednosti i pretpostavki prihvatljiva je ako je prikupljanje stvarnih podataka povezano s nerazmjerno visokim troškovima.

Kvaliteta softvera koji se koristi za izračune

Softver koji se koristi za izračune mora biti dokazano sukladan s ovdje opisanim metodama, a to se dokazuje usporedbom rezultata s probnim slučajevima.

2.2. Buka cestovnog prometa

2.2.1. Opis izvora

Klasifikacija vozila

Izvor buke cestovnog prometa utvrđuje se spajanjem emisija buke svih pojedinih vozila od kojih je sastavljen protok prometa. Ta su vozila grupirana u pet odvojenih kategorija na temelju svojstava svojih emisija buke.

Kategorija 1: Laka vozila

Kategorija 2: Srednje teška vozila

Kategorija 3: Teška vozila

Kategorija 4: Motorna vozila na dva kotača

Kategorija 5: Otvorena kategorija

Kod motornih se vozila na dva kotača definiraju dvije potkategorije, za mopede i za snažnije motocikle, budući da među njima postoje znatne razlike u načinu vožnje i u brojnosti.

Prve se četiri kategorije moraju upotrebljavati, a peta je opcionalna. Predviđa se da se u budućnosti možda razviju nova vozila koja će se dovoljno razlikovati od postojećih u pogledu emisije buke da bi zahtijevala definiranje dodatne kategorije. Ta bi kategorija mogla obuhvatiti, na primjer, električna ili hibridna vozila ili bilo koje vozilo koje se u budućnosti razvije i bude suštinski različito od onih u kategorijama od 1 do 4.

Detalji o različitim razredima vozila nalaze se u tablici [2.2.a].

Tablica [2.2.a]

Razredi vozila

Kategorija	Naziv	Opis	Kategorija vozila u EZ-u Homologacija tipa vozila kao cjeline ⁽¹⁾
1	Laka motorna vozila	Osobni automobili, kombiji za dostavu ≤ 3,5 tona, sportska terenska vozila (SPV-ovi) ⁽²⁾ , višenamjenska vozila (MPV-ovi) ⁽³⁾ uključujući prikolice i kamp-kućice	M1 i N1
2	Srednje teška vozila	Srednje teška vozila, kombiji za dostavu > 3,5 tona, autobusi, kamperi itd. s dvije osovine i dvostrukim gumama na stražnjoj osovini	M2, M3 i N2, N3
3	Teška vozila	Vozila za zahtjevne poslove, turistička vozila, autobusi, s tri ili više osovina	M2 i N2 s prikolicom, M3 i N3
4	Motorna vozila na dva kotača	4a Mopedi s dva, tri i četiri kotača	L1, L2, L6
		4b Motocikli s ili bez bočne prikolice, motocikli s tri i četiri kotača	L3, L4, L5, L7
5	Otvorena kategorija	Definirat će se u skladu s budućim potrebama.	nije primjenjivo

⁽¹⁾ Direktiva 2007/46/EZ Europskog parlamenta i Vijeća od 5. rujna 2007. (SL L 263, 9.10.2007., str. 1.) o uspostavi okvira za homologaciju motornih vozila i njihovih prikolica te sustava, sastavnih dijelova i zasebnih tehničkih jedinica namijenjenih za takva vozila.

⁽²⁾ Sportska terenska vozila.

⁽³⁾ Višenamjenska vozila.

Broj i položaj ekvivalentnih izvora zvuka

U ovoj je metodi svako vozilo (kategorije 1, 2, 3, 4 i 5) prikazano jednim točkastim izvorom iz kojeg zvuk ravnomjerno zrači u poluprostoru od 2π iznad tla. Prva se refleksija od površine ceste uzima implicitno. Taj je točkasti izvor smješten 0,05 m iznad površine ceste, što je prikazano na slici [2.2.a].

Slika [2.2.a]

Položaj ekvivalentnog točkastog izvora na lakim vozilima (kategorija 1), teškim vozilima (kategorije 2 i 3) i vozilima s dva kotača (kategorija 4)

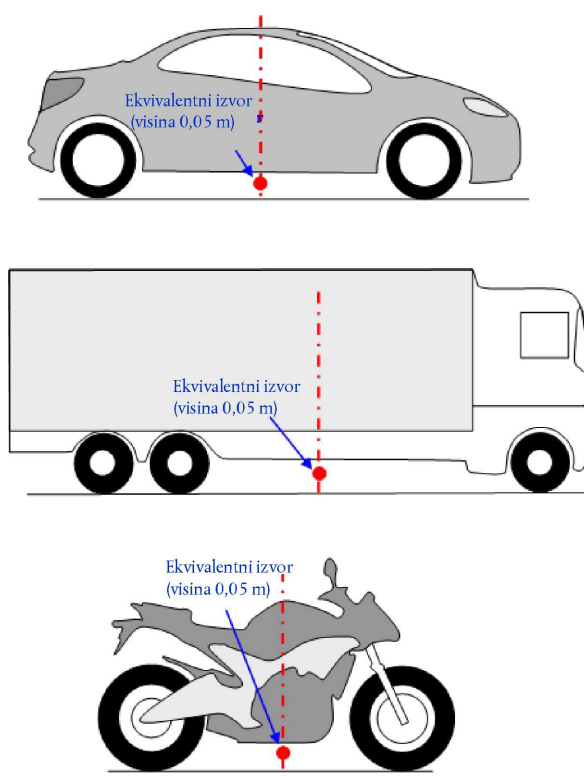

Protok prometa prikazuje se linijskim izvorom. Pri modeliranju ceste s više traka idealno bi bilo prikazati svaku traku linijskim izvorom smještenim u središte svake trake. Međutim, prihvatljivo je i modeliranje jednog linijskog izvora u sredini dvosmjerne ceste ili jednog linijskog izvora po kolničkoj traci u vanjskoj prometnoj traci cesta s više traka.

Emisija zvučne snage

Opća razmatranja

Zvučna snaga izvora definira se kao „poluslobodno zvučno polje” pa tako zvučna snaga uključuje učinak refleksije od tla neposredno ispod modeliranog izvora ako ne postoje prepreke u neposrednom okruženju, uz iznimku za refleksiju od površine ceste koja nije neposredno ispod modeliranog izvora.

Protok prometa

Emisija buke protoka prometa predstavlja se linijskim izvorom koji je opisan usmjerenom zvučnom snagom po metru po frekvenciji. To odgovara broju emisija zvuka pojedinih vozila u protoku prometa, pri čemu se uzima u obzir vrijeme koje vozila provedu na razmatranoj dionici ceste. Uvođenje pojedinih vozila u protok zahtijeva primjenu modela protoka prometa.

Ako se pretpostavi stabilan protok prometa Q_m vozila kategorije m po satu uz prosječnu brzinu v_m (u km/h), usmjerena zvučna snaga po metru u frekvencijskom pojasu i linijskog izvora $L_{W',eq,line,i,m}$ definira se jednadžbom:

$$L_{W',eq,line,i,m} = L_{W,i,m} + 10 \times \lg\left(\frac{Q_m}{1\,000 \times v_m}\right) \quad (2.2.1.)$$

pri čemu je $L_{W,i,m}$ usmjerena zvučna snaga jednog vozila. $L_{W',m}$ izražava se u dB (referentna razina zvučnog intenziteta 10^{-12} W/m). Te razine zvučne snage izračunavaju se za svaki oktavni pojas i od 125 Hz do 4 kHz.

Podaci o protoku prometa Q_m izražavaju se kao godišnji prosjek po satu, po vremenskom razdoblju (dan-večer-noć), po razredu vozila i po linijskom izvoru. Za sve se kategorije upotrebljavaju ulazni podaci o protoku prometa dobiveni iz brojanja prometa ili iz korištenih modela prometa.

Brzina v_m reprezentativna je brzina po kategoriji vozila; u većini je slučajeva to manja brzina od najveće zakonski dopuštene brzine za dionicu i najveće zakonski dopuštene brzine za kategoriju vozila. Ako nisu dostupni lokalno izmjereni podaci, upotrebljava se najveća zakonski dopuštena brzina za kategoriju vozila.

Pojedino vozilo

Pretpostavlja se da se u protoku prometa sva vozila kategorije m kreću istom brzinom, tj. v_m , prosječnom brzinom protoka vozila te kategorije.

Cestovno se vozilo modelira skupom matematičkih jednadžbi kojim se prikazuju dva glavna izvora buke:

1. buka kotrljanja uzrokovana interakcijom gume i ceste;
2. buka pogona koja nastaje u pogonskom sustavu (motor, ispuh itd.) vozila.

Aerodinamička buka sastavni je dio izvora buke kotrljanja.

Za laka, srednja i teška motorna vozila (kategorije 1, 2 i 3) ukupna zvučna snaga odgovara energetskom zbroju buke kotrljanja i buke pogona. Stoga se ukupna razina zvučne snage linijskih izvora $m = 1, 2$ ili 3 definira jednadžbom:

$$L_{W,i,m}(v_m) = 10 \times \lg(10^{L_{WR,i,m}(v_m)/10} + 10^{L_{WP,i,m}(v_m)/10}) \quad (2.2.2.)$$

pri čemu je $L_{WR,i,m}$ razina zvučne snage buke kotrljanja, a $L_{WP,i,m}$ razina zvučne snage buke pogona. To se odnosi na sve raspone brzine. Pri brzinama manjima od 20 km/h razina zvučne snage je ona koja se dobije formulom za $v_m = 20$ km/h.

Za vozila s dva kotača (kategorija 4) kao izvor se uzima samo buka pogona:

$$L_{W,i,m=4}(v_m=4) = L_{WP,i,m=4}(v_m=4) \quad (2.2.3.)$$

To se odnosi na sve raspone brzine. Pri brzinama manjima od 20 km/h razina zvučne snage je ona koja se dobije formulom za $v_m = 20$ km/h.

2.2.2. Referentni uvjeti

Jednadžbe i koeficijenti izvora vrijede za referentne uvjete u nastavku:

- konstantna brzina vozila,
- vodoravna cesta,
- temperatura zraka $\tau_{ref} = 20$ °C,

- virtualna referentna površina ceste koja se sastoji od prosječnog gustog betonskog asfalta 0/11 i splitmastiks asfalta 0/11, stare od 2 do 7 godina i u reprezentativnom stanju održavanja,
- suha površine ceste,
- bez guma čavlerica.

2.2.3. Buka kotrljanja

Opća jednadžba

Razina zvučne snage buke kotrljanja u frekvencijskom pojasu i za vozilo razreda $m = 1, 2$ ili 3 definira se jednadžbom:

$$L_{WR,i,m} = A_{R,i,m} + B_{R,i,m} \times \lg\left(\frac{v_m}{v_{ref}}\right) + \Delta L_{WR,i,m} \quad (2.2.4)$$

Koeficijenti $A_{R,i,m}$ i $B_{R,i,m}$ zadani su po oktavnim pojasevima za svaku kategoriju vozila i za referentnu brzinu $v_{ref} = 70$ km/h. $\Delta L_{WR,i,m}$ jednak je zbroju korekcijskih koeficijenata koje treba primijeniti na emisiju buke kotrljanja za posebne uvjete ceste ili vozila koji se razlikuju od referentnih uvjeta:

$$\Delta L_{WR,i,m} = \Delta L_{WR,road,i,m} + \Delta L_{studdedtyres,i,m} + \Delta L_{WR,acc,i,m} + \Delta L_{W,temp} \quad (2.2.5)$$

$\Delta L_{WR,road,i,m}$ je utjecaj na buku kotrljanja koji nastaje zbog površine ceste čija se akustička svojstva razlikuju od onih virtualne referentne površine definirane u poglavlju 2.2.2. Ovaj koeficijent obuhvaća utjecaj na širenje i stvaranje buke.

$\Delta L_{studdedtyres,i,m}$ je korekcijski koeficijent za povećanu buku kotrljanja lakih vozila opremljenih gumama čavlericama.

$\Delta L_{WR,acc,i,m}$ je utjecaj na buku kotrljanja koji nastaje zbog raskrižja sa semaforom ili kružnog toka. U njemu je integriran učinak na buku zbog promjene brzine.

$\Delta L_{W,temp}$ je korekcijski član za prosječnu temperaturu τ koja se razlikuje od referentne temperature $\tau_{ref} = 20$ °C.

Korekcija za gume čavlerice

U situacijama kad znatan broj lakih vozila u protoku prometa upotrebljava gume čavlerice nekoliko mjeseci svake godine potrebno je uzeti u obzir proizašli učinak na buku kotrljanja. Za svako vozilo kategorije $m = 1$ opremljeno gumama čavlericama povećanje emisije buke kotrljanja ovisno o brzini vrednuje se jednadžbom:

$$\Delta_{stud,i}(v) = \begin{cases} a_i + b_i \times \lg(50/70) & \text{za } v < 50 \text{ km/h} \\ a_i + b_i \times \lg(v/70) & \text{za } 50 \leq v \leq 90 \text{ km/h} \\ a_i + b_i \times \lg(90/70) & \text{za } v > 90 \text{ km/h} \end{cases} \quad (2.2.6)$$

pri čemu su koeficijenti a_i i b_i zadani za svaki oktavni pojas.

Povećanje emisije buke kotrljanja pripisuje se samo u skladu s udjelom lakih vozila s gumama čavlericama i u ograničenom razdoblju T_s (u mjesecima) tijekom godine. Ako je $Q_{stud,ratio}$ prosječni omjer lakih vozila s gumama čavlericama u ukupnom broju po satu u razdoblju T_s (u mjesecima), tada se godišnji udio vozila s gumama čavlericama p_s izražava jednadžbom:

$$p_s = Q_{stud,ratio} \times \frac{T_s}{12} \quad (2.2.7)$$

Dobivena korekcija koju treba primijeniti na emisiju zvučne snage kotrljanja zbog upotrebe guma čavlerica na vozilima kategorije $m = 1$ u frekvencijskom pojasu i iznosi:

$$\Delta L_{\text{studdedtyres},i,m=1} = 10 \times \lg \left[(1 - p_s) + p_s 10^{\frac{\Delta_{\text{stud},i,m=1}}{10}} \right] \quad (2.2.8.)$$

Za vozila svih ostalih kategorija ne primjenjuje se nikakva korekcija:

$$\Delta L_{\text{studdedtyres},i,m \neq 1} = 0 \quad (2.2.9.)$$

Utjecaj temperature zraka na korekciju buke kotrljanja

Temperatura zraka utječe na emisiju buke kotrljanja: razina zvučne snage kotrljanja smanjuje se s povećanjem temperature zraka. Taj se utjecaj uvodi u korekciju za površinu ceste. Korekcije za površinu ceste obično se vrednuju pri temperaturi zraka $\tau_{\text{ref}} = 20$ °C. U slučaju druge prosječne godišnje temperature zraka u °C buku površine ceste korigira se s:

$$\Delta L_{\text{W,temp},m}(\tau) = K_m \times (\tau_{\text{ref}} - \tau) \quad (2.2.10.)$$

Korekcijski je član pozitivan (tj. buka se povećava) za temperature niže od 20 °C i negativan (tj. buka se smanjuje) za više temperature. Koeficijent K ovisi o površini ceste i svojstvima guma te općenito pokazuje određenu ovisnost o frekvenciji. Opći koeficijent $K_{m=1} = 0,08$ dB/°C za laka vozila (kategorija 1) i $K_{m=2} = K_{m=3} = 0,04$ dB/°C za teška vozila (kategorije 2 i 3) primjenjuje se za sve površine ceste. Korekcijski koeficijent primjenjuje se jednako na sve oktavne pojaseve od 63 do 8 000 Hz.

2.2.4. Buka pogona

Opća jednadžba

Emisija buke pogona u sebi sadrži sve doprinose iz motora, ispuha, prijenosnog mehanizma, dovoda zraka itd. Razina zvučne snage buke pogona u frekvencijskom pojasu i za vozilo razreda m definira se jednadžbom:

$$L_{\text{WP},i,m} = A_{p,i,m} + B_{p,i,m} \times \frac{(v_m - v_{\text{ref}})}{v_{\text{ref}}} + \Delta L_{\text{WP},i,m} \quad (2.2.11.)$$

Koeficijenti $A_{p,i,m}$ i $B_{p,i,m}$ zadani su u oktavnim pojasevima za svaku kategoriju vozila i referentnu brzinu $v_{\text{ref}} = 70$ km/h.

$\Delta L_{\text{WP},i,m}$ je zbroj korekcijskih koeficijenata koje treba primijeniti na emisiju buke pogona za posebne uvjete vožnje ili regionalne uvjete koji se razlikuju od referentnih uvjeta:

$$\Delta L_{\text{WP},i,m} = \Delta L_{\text{WP,road},i,m} + \Delta L_{\text{WP,grad},i,m} + \Delta L_{\text{WP,acc},i,m} \quad (2.2.12.)$$

$\Delta L_{\text{WP,road},i,m}$ je utjecaj površine ceste na buku pogona zbog apsorpcije. Izračuni se obavljaju u skladu s poglavljem 2.2.6.

$\Delta L_{\text{WP,acc},i,m}$ i $\Delta L_{\text{WP,grad},i,m}$ su utjecaj nagiba ceste te ubrzavanja i usporavanja vozila na raskrižjima. Oni se izračunavaju u skladu s poglavljima 2.2.4. i 2.2.5.

Utjecaj nagiba ceste

Nagib ceste utječe na emisiju buke vozila na dva načina: prvo, on utječe na brzinu vozila i time na emisiju buke kotrljanja i pogona vozila; drugo, on utječe na opterećenje motora i na brzinu motora putem odabira stupnja prijenosa pa time na emisiju buke pogona vozila. U ovom se odjeljku, u kojem se pretpostavlja konstantna brzina, uzima u obzir samo utjecaj na buku pogona.

Utjecaj nagiba ceste na buku pogona uzima se u obzir korekcijskim članom $\Delta L_{WP,grad,m}$ koji je funkcija nagiba s (u %), brzine vozila v_m (u km/h) i razreda vozila m . U slučaju dvosmjernog protoka prometa neophodno je podijeliti protok na dva sastavna dijela i korigirati pola za kretanje uzbrdo i pola za kretanje nizbrdo. Korekcijski član primjenjuje se jednako na sve oktavne pojaseve:

za $m = 1$:

$$\Delta L_{WP,grad,i,m=1}(v_m) = \begin{cases} \frac{\text{Min}(12\%; -s) - 6\%}{1\%} & \text{za } s < -6\% \\ 0 & \text{za } -6\% \leq s \leq 2\% \\ \frac{\text{Min}(12\%;s) - 2\%}{1,5\%} \times \frac{v_m}{100} & \text{za } s > 2\% \end{cases} \quad (2.2.13.)$$

za $m = 2$:

$$\Delta L_{WP,grad,i,m=2}(v_m) = \begin{cases} \frac{\text{Min}(12\%; -s) - 4\%}{0,7\%} \times \frac{v_m - 20}{100} & \text{za } s < -4\% \\ 0 & \text{za } -4\% \leq s \leq 0\% \\ \frac{\text{Min}(12\%;s)}{1\%} \times \frac{v_m}{100} & \text{za } s > 0\% \end{cases} \quad (2.2.14.)$$

za $m = 3$:

$$\Delta L_{WP,grad,i,m=3}(v_m) = \begin{cases} \frac{\text{Min}(12\%; -s) - 4\%}{0,5\%} \times \frac{v_m - 10}{100} & \text{za } s < -4\% \\ 0 & \text{za } -4\% \leq s \leq 0\% \\ \frac{\text{Min}(12\%;s)}{0,8\%} \times \frac{v_m}{100} & \text{za } s > 0\% \end{cases} \quad (2.2.15.)$$

za $m = 4$:

$$\Delta L_{WP,grad,i,m=4} = 0 \quad (2.2.16.)$$

Korekcija $\Delta L_{WP,grad,m}$ implicitno uključuje utjecaj nagiba na brzinu.

2.2.5. Utjecaj ubrzavanja i usporavanja vozila

Prije i poslije raskrižja sa semaforima i kružnih tokova primjenjuje se korekcija zbog utjecaja ubrzavanja i usporavanja u skladu s opisom u nastavku.

Korekcijski članovi za buku kotrljanja, $\Delta L_{WR,acc,m,k}$ i za buku pogona, $\Delta L_{WP,acc,m,k}$ su linearne funkcije udaljenosti x (u metrima) točkastog izvora od najbližeg križanja vlastitog linijskog izvora s drugim linijskim izvorom. Oni se jednako primjenjuju na sve oktavne pojaseve:

$$\Delta L_{WR,acc,m,k} = C_{R,m,k} \times \text{Max}\left(1 - \frac{|x|}{100}; 0\right) \quad (2.2.17.)$$

$$\Delta L_{WP,acc,m,k} = C_{P,m,k} \times \text{Max}\left(1 - \frac{|x|}{100}; 0\right) \quad (2.2.18.)$$

Koeficijenti $C_{R,m,k}$ i $C_{P,m,k}$ ovise o vrsti raskrižja k ($k = 1$ za raskrižje sa semaforima; $k = 2$ za kružni tok) i zadaju se za svaku kategoriju vozila. Korekcija uključuje utjecaj promjene brzine pri približavanju ili udaljavanju od raskrižja ili kružnog toka.

Treba imati na umu da je na udaljenosti $|x| \geq 100$ m, $\Delta L_{WR,acc,m,k} = \Delta L_{WP,acc,m,k} = 0$.

2.2.6. Utjecaj tipa površine ceste

Opća načela

Na površinama ceste s akustičkim svojstvima koja se razlikuju od onih referentne površine na buku kotrljanja i na buku pogona primjenjuje se spektralni korekcijski član.

Korekcijski član za površinu ceste za emisiju buke kotrljanja zadan je jednadžbom:

$$\Delta L_{WR,road,i,m} = \alpha_{i,m} + \beta_m \times \lg\left(\frac{v_m}{v_{ref}}\right) \quad (2.2.19.)$$

pri čemu je:

$\alpha_{i,m}$ spektralna korekcija u dB pri referentnoj brzini v_{ref} za kategoriju m (1, 2 ili 3) i spektralni pojas i ,

β_m učinak brzine na smanjenje buke kotrljanja za kategoriju m (1, 2 ili 3) i jednak je za sve frekvencijske pojaseve.

Korekcijski član za površinu ceste za emisiju buke pogona zadan je jednadžbom:

$$\Delta L_{WP,road,i,m} = \min\{\alpha_{i,m}; 0\} \quad (2.2.20.)$$

Apsorbirajuće površine smanjuju buku pogona, a neapsorbirajuće površine je ne povećavaju.

Utjecaj starosti na svojstva buke površine ceste

Svojstva buke površine ceste mijenjaju se ovisno o starosti i razini održavanja te teže ka povećanju glasnoće s vremenom. U ovoj se metodi parametri površine ceste izvode tako da budu reprezentativni za akustička svojstva tipa površine ceste koja su prosjek izračunan za reprezentativni životni vijek ceste i uz pretpostavku njezina odgovarajućeg održavanja.

2.3. Željeznička buka

2.3.1. Opis izvora

Klasifikacija vozila

Definicija vozila i vlaka

U svrhu ove metode izračuna buke vozilo se definira kao bilo koje željezničko vozilo koje je dio vlaka (tipično lokomotiva, vagon s vlastitim pogonom, vučeni putnički vagon ili teretni vagon), koje se može samostalno kretati i koje se može odvojiti od ostatka vlaka. Za željeznička vozila koja tvore nerazdvojit skup, tj. koja dijele jedno zajedničko okretno postolje, mogu postojati posebne okolnosti. Za potrebe ove metode izračuna sva se ta željeznička vozila uzimaju zajedno kao jedno vozilo.

Za potrebe ove metode izračuna vlak se sastoji od niza povezanih vozila.

U tablici [2.3.a] definira se zajednički jezik za opisivanje tipova vozila koji se nalaze u bazi podataka izvora. U toj se bazi nude odgovarajući opisi svojstava koje treba upotrebljavati kako bi se potpuno klasificirala vozila. Ti opisi odgovaraju svojstvima vozila koja utječu na akustičku usmjerenu zvučnu snagu po metru duljine ekvivalentnog modeliranog linijskog izvora.

Utvrđuje se broj vozila svakog tipa za svaku dionicu kolosijeka za svako vremensko razdoblje koje se upotrebljava za izračun buke. Taj se broj izražava kao prosječni broj vozila na sat, a dobiva se dijeljenjem ukupnog broja vozila koja su prometovala u određenom vremenskom razdoblju s trajanjem tog razdoblja u satima (na primjer, 24 vozila u 4 sata znači 6 vozila na sat). Upotrebljavaju se svi tipovi vozila koja su prometovala na svakoj dionici kolosijeka.

Tablica [2.3.a]

Klasifikacija i opisi svojstava za željeznička vozila

Brojka	1	2	3	4
Opis svojstva	Tip vozila	Broj osovine po vozilu	Tip kočnice	Zaštita od buke na kotaču
Objašnjenje opisa	Slovo kojim se opisuje tip	Stvarni broj osovine	Slovo kojim se opisuje tip kočnice	Slovo kojim se opisuje tip mjere za smanjenje buke
Mogući opisi	h vozilo velike brzine (> 200 km/h)	1	c kočni umetak od lijevanog željeza	n bez zaštite
	m putnički vagoni na vlastiti pogon	2	k kompozitni ili sinteirani metalni kočni umetak	d prigušivači
	p vučeni putnički vagoni	3	n kočenje bez umetka, poput kočenja diskom, bubnjem ili magnetskog kočenja	s štitnici
	c vagon na vlastiti pogon ili bez vlastitog pogona gradskog pogona gradskog tramvaja ili lake gradske željeznice	4		o ostalo
	d dizelska lokomotiva	itd.		
	e električna lokomotiva			
	a bilo koje opće teretno vozilo			
	o ostalo (na primjer vozila za održavanje itd.)			

Klasifikacija kolosijeka i potporne strukture

Postojeći se kolosijeci mogu razlikovati jer postoji nekoliko elemenata koji doprinose njihovim akustičkim svojstvima te ih karakteriziraju. Vrste kolosijeka korištene u ovoj metodi navedene su u tablici [2.3.b] u nastavku. Neki elementi imaju velik utjecaj na akustička svojstva, a drugi imaju samo sporedan utjecaj. Općenito, najvažniji elementi koji utječu na emisiju željezničke buke su: hrapavost površine tračnice, krutost podložnih ploča, podloga kolosijeka, spojevi tračnica i polumjer luka kolosijeka. Alternativno, mogu se definirati opća svojstva kolosijeka, a u tom su slučaju hrapavost površine tračnice i stupanj prigušenja kolosijeka u skladu s normom ISO 3095 dva akustički ključna parametra, zajedno s polumjerom luka kolosijeka.

Dionica kolosijeka definira se kao dio jednog kolosijeka na pruži, u kolodvoru ili spremištu na kojem se fizička svojstva i osnovni sastavni dijelovi kolosijeka ne mijenjaju.

Tablica [2.3.b] definira zajednički jezik za opisivanje tipova tračnica uključenih u bazu podataka izvora.

Tablica [2.3.b]

Brojka	1	2	3	4	5	6
Opis svojstva	Podloga kolosijeka	Hrapavost površine tračnice	Tip podložnih ploča	Dodatne zaštitne mjere	Spojevi tračnica	Luk
Objašnjenje opisa	Tip podloge kolosijeka	Indikator hrapavosti	Indikator „akustičke” krutosti	Slovo koje opisuje akustičku napravu	Prisutnost spojeva i njihovi razmaci	Navođenje polumjera luka u metrima
Dopuštene oznake	B Zastor	E Dobro održavano i vrlo glatko	S Mekano (od 150 do 250 MN/m)	N Nema	N Nema	N Pravocrtni kolosijek
	S Kolosijek na čvrstoj podlozi	M Normalno održavano	M Srednje (od 250 do 800 MN/m)	D Prigušivač tračnica	S Jedan spoj ili skretnica	L Nisko (od 1 000 do 500 m)
	L Most sa zastorom	N Slabo održavano	H Kruto (od 800 do 1 000 MN/m)	B Niski buko-bran	D Dva spoja ili skretnice na 100 m	M Srednje (manje od 500 m i više od 300 m)
	N Most bez zastora	B Neodržavano i u lošem stanju		A Apsorbirajuća ploča na kolosijeku na čvrstoj podlozi	M Više od dva spoja ili skretnice na 100 m	H Visoko (manje od 300 m)
	T Kontinuirano oslonjeni kolosijek			E Kontinuirano oslonjena tračnica		
	O Ostalo			O Ostalo		

Broj i položaj ekvivalentnih izvora zvuka

Slika [2.3.a]

Položaj ekvivalentnih izvora buke

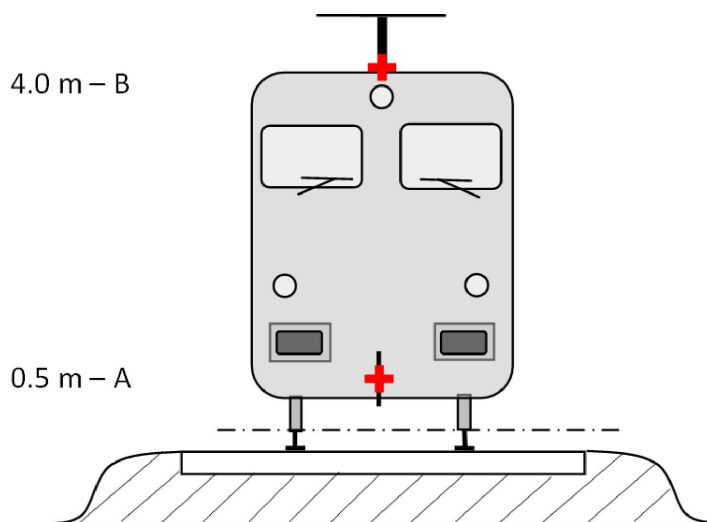

Različiti ekvivalentni linijski izvori buke smješteni su na različite visine i u sredinu kolosijeka. Sve se visine odnose na ravninu koja dodiruje dvije gornje površine dviju tračnica.

Ekvivalentni izvori uključuju različite fizičke izvore (indeks p). Fizički se izvori razvrstavaju u različite kategorije na temelju mehanizma kojim se buka stvara. Ti su izvori: 1. buka kotrljanja (uključujući ne samo vibracije u tračnicama i podlozi kolosijeka i vibracije kotača nego i buku nadgrađa teretnih vozila, ako postoji); 2. buka vuče; 3. aerodinamička buka; 4. udarna buka (zbog prijelaza, skretница i križišta); 5. buka cviljenja i 6. buka zbog dodatnih utjecaja poput mostova i vijadukata.

1. Hrapavost kotača i površina tračnica, koja se na tri načina prenosi na emisijske površine (tračnice, kotači i nadgrađa), predstavlja buku kotrljanja. Ona se dodjeljuje na $h = 0,5$ m (emisijske površine A) kako bi se prikazali doprinos kolosijeka, u što su uključeni utjecaji površine tračnica, posebno kolosijeka na čvrstoj podlozi (u skladu s propagacijskim dijelom), doprinos kotača i doprinos nadgrađa vozila (kod teretnih vlakova).
2. Visine ekvivalentnih izvora za buku vuče kreću se između 0,5 m (izvor A) i 4,0 m (izvor B), ovisno o fizičkom položaju predmetnog sastavnog dijela. Izvori poput prijenosnog mehanizma i električnih motora često će biti na osovinskoj visini od 0,5 m (izvor A). Ventilacijski otvori i odsisi sustava za hlađenje za hlađenje mogu se nalaziti na raznim visinama; ispusti vozila na dizelski pogon često su na visini krova, odnosno na 4,0 m (izvor B). Ostali izvori na vuči poput ventilatora ili dizelskih motora mogu se nalaziti na visini od 0,5 m (izvor A) ili 4,0 m (izvor B). Ako se točna visina izvora nalazi između visina modela, zvučna se energija proporcionalno raspoređuje između najbližih visina izvora.

Iz tog se razloga u metodi predviđaju dvije visine izvora, 0,5 m (izvor A) i 4,0 m (izvor B), te se ekvivalentna zvučna snaga povezana sa svakom od njih raspoređuje između njih ovisno o konkretnoj konfiguraciji izvora na tipu jedinice.

3. Učinci aerodinamičke buke povezuju se s izvorom na 0,5 m (koji predstavlja pokrivače i zaslone, izvor A) i s izvorom na 4,0 m (kojim se modeliraju sve krovne naprave i oduzimač struje, izvor B). Odabir visine od 4,0 m za oduzimač struje smatra se jednostavnim modelom pa ga se mora pažljivo razmotriti ako je cilj odabrati odgovarajuću visinu bukobrana.

4. Udar na buka povezuje se s izvorom na 0,5 m (izvor A).
5. Buka cviljenja povezuje se s izvorom na 0,5 m (izvor A).
6. Buka mosta povezuje se s izvorom na 0,5 m (izvor A).

2.3.2. Emisija zvučne snage

Opće jednadžbe

Pojedino vozilo

Model za buku željezničkog prometa, na isti način kao i za buku cestovnog prometa, opisuje emisiju zvučne snage buke konkretne kombinacije tipova vozila i tipova kolosijeka koja ispunjava niz zahtjeva opisanih u klasifikaciji vozila i kolosijeka u obliku skupa zvučne snage po vozilu ($L_{w,0}$).

Protok prometa

Emisiju buke protoka prometa na svakom kolosijeku predstavlja skup od dva linijska izvora koji je opisan svojom usmjerenom zvučnom snagom po metru po frekvencijskom pojasu. To odgovara zbroju emisija zvuka pojedinih vozila u protoku prometa, pri čemu se, u posebnom slučaju vozila u stanju mirovanja, uzima u obzir vrijeme koje vozila provedu na razmatranoj željezničkoj dionici.

Usmjerena zvučna snaga po metru po frekvencijskom pojasu, koju uzrokuju sva vozila koja prolaze po svakoj dionici kolosijeka na tipu kolosijeka (j), definira se:

- za svaki frekvencijski pojas (i),
- za svaku zadanu visinu izvora (h) (za izvore na 0,5 m h = 1, na 4,0 m h = 2),

a predstavlja zbroj energije svih doprinosa svih vozila koja se kreću na određenoj j-toj dionici kolosijeka. Ti su doprinosi:

- od svih vozila (t),
- pri njihovim različitim brzinama (s),
- u određenim uvjetima vožnje (konstantna brzina) (c),
- za svaki tip fizičkog izvora (kotrljanje, udar, cviljenje, vuča, aerodinamika i dodatni utjecaji poput, na primjer, buke mosta) (p).

Za izračun usmjerene zvučne snage po metru (unos za propagacijski dio) nastale prosječnom mješavinom prometa na j-toj dionici kolosijeka koristi se sljedeća jednadžba:

$$L_{W',eq,T,dir,i} = 10 \cdot \lg \left(\sum_{x=1}^X 10^{L_{W',eq,line,x}/10} \right) \quad (2.3.1.)$$

pri čemu:

T_{ref} = referentno vremensko razdoblje za koje se razmatra prosječni promet,

- x = ukupni broj postojećih kombinacija za i , t , s , c , p za svaku j -tu dionicu kolosijeka,
- t = indeks za tipove vozila na j -toj dionici kolosijeka,
- s = indeks za brzinu vlaka: postoji onoliko indeksa koliko postoji različitih prosječnih brzina vlaka na j -toj dionici kolosijeka,
- c = indeks za stanje kretanja: 1 (konstantna brzina), 2 (stanje mirovanja),
- p = indeks za tipove fizičkih izvora: 1 (za buku kotrljanja i udarnu buku), 2 (cviljenje u luku), 3 (buka vuče), 4 (aerodinamička buka), 5 (dodatni utjecaji),
- $L_{W',eq,line,x}$ = x -ta usmjerena zvučna snaga po metru za linijski izvor jedne kombinacije t , s , c , p na svakoj j -toj dionici kolosijeka.

Ako se pretpostavi stalan protok od Q vozila na sat uz prosječnu brzinu v , u prosjeku će se ekvivalentni broj Q/v vozila u svakom trenutku nalaziti na jediničnoj mjeri dionice kolosijeka. Emisija buke protoka vozila izražena usmjerenom zvučnom snagom po metru $L_{W',eq,line}$ (izražena u dB/m (ref. 10^{-12} W)) integrira se jednadžbom:

$$L_{W',eq,line,i}(\psi,\varphi) = L_{W,0,dir,i}(\psi,\varphi) + 10 \times \lg\left(\frac{Q}{1\,000v}\right) \quad (\text{za } c = 1) \quad (2.3.2.)$$

pri čemu:

- Q je prosječan broj vozila na sat na j -toj dionici kolosijeka za tip vozila t , prosječnu brzinu vlaka s i stanje kretanja c ,
- v je njihova brzina na j -toj dionici kolosijeka za tip vozila t i prosječnu brzinu vlaka s ,
- $L_{W,0,dir}$ je razina usmjerene zvučne snage specifične buke (kotrljanje, udar, cviljenje, vuča, aerodinamika, dodatni utjecaji) pojedinog vozila u smjerovima ψ , φ određenima s obzirom na smjer kretanja vozila (vidjeti sliku [2.3.b]).

U slučaju nepomičnog izvora, poput vozila u stanju mirovanja, pretpostavlja se da će vozilo tijekom cijelog razdoblja T_{idle} ostati na mjestu unutar dionice kolosijeka duljine L . Stoga se pomoću referentnog vremenskog razdoblja T_{ref} za ocjenu buke (na primjer 12 sati, 4 sata, 8 sati) usmjerena zvučna snaga za jediničnu duljinu na toj dionici kolosijeka definira jednadžbom:

$$L_{W',eq,line,i}(\psi,\varphi) = L_{W,0,dir,i}(\psi,\varphi) + 10 \times \lg\left(\frac{T_{idle}}{T_{ref}L}\right) \quad (\text{za } c = 2) \quad (2.3.4.)$$

Općenito, usmjerena zvučna snaga dobiva se za svaki specifični izvor izrazom:

$$L_{W,0,dir,i}(\psi,\varphi) = L_{W,0,i} + \Delta L_{W,dir,vert,i} + \Delta L_{W,dir,hor,i} \quad (2.3.5.)$$

pri čemu je:

- $\Delta L_{W,dir,vert,i}$ funkcija korekcije vertikalne usmjerenosti (bezdimenzionalna) ψ (slika [2.3.b]),
- $\Delta L_{W,dir,hor,i}$ funkcija korekcije horizontalne usmjerenosti (bezdimenzionalna) φ (slika [2.3.b]).

I pri tome se $L_{W,0,dir,i(\psi,\varphi)}$, nakon izvođenja iz tercnih pojaseva, izražava u oktavnim pojasevima zbrajanjem energetske vrijednosti svakog pripadnog tercnog pojasa kako bi se dobio odgovarajući oktavni pojas.

Slika [2.3.b]

Geometrijska definicija

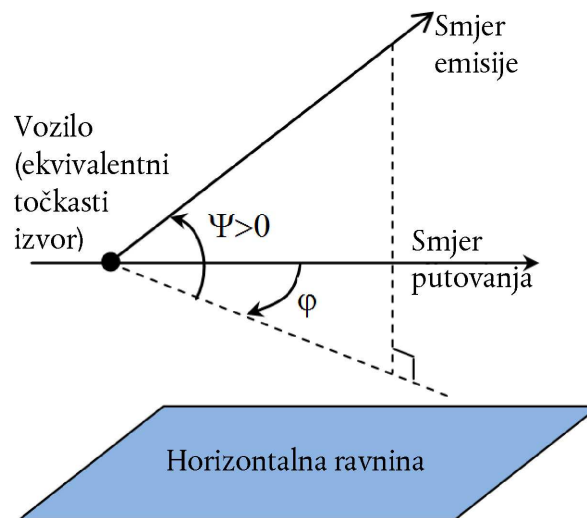

Za potrebe izračuna snaga izvora tada se specifično izražava usmjerenom zvučnom snagom po 1 m duljine kolosijeka $L_{W',tot,dir,i}$ kako bi se uvrstila usmjerenost izvora u njihovu vertikalnom i horizontalnom smjeru pomoću dodatnih korekcija.

Nekoliko se $L_{W,0,dir,i}(\psi,\varphi)$ uzima u obzir za svaku kombinaciju vozila, kolosijeka, brzine i stanja kretanja:

- za frekvencijski pojas širine 1/3 oktave (**i**),
- za svaku dionicu kolosijeka (**j**),
- visine izvora (**h**) (za izvore na 0,5 m $h = 1$, na 4,0 m $h = 2$),
- usmjerenost (**d**) izvora.

Skup $L_{W,0,dir,i}(\psi,\varphi)$ uzima se u obzir za svaku kombinaciju vozila, kolosijeka, brzine i stanja kretanja, svaku dionicu kolosijeka, visine koje odgovaraju $h = 1$ i $h = 2$ te usmjerenost.

Buka kotrljanja

Doprinos vozila i doprinos kolosijeka buci kotrljanja razdvaja se na četiri osnovna elementa, a to su: hrapavost kotača, hrapavost tračnica, prijenosna funkcija vozila na kotače i na nadgrađe (vozila) te prijenosna funkcija kolosijeka. Hrapavost kotača i tračnica predstavlja uzrok za stvaranje vibracija na mjestu dodira između tračnice i kotača, a prijenosne funkcije dvije su empirijske ili modelirane funkcije koje predstavljaju cijelu složenu pojavu mehaničke vibracije i stvaranja zvuka na površinama kotača, tračnica, pragova i podloge. U ovoj se podjeli odražavaju fizički dokazi da hrapavost prisutna na tračnici može pobuditi vibracije na tračnici, ali i da će također pobuditi vibracije kotača i obrnuto. Neuključivanje jednog od ova četiri parametra onemogućilo bi razdvajanje klasifikacija tračnica i vlakova.

Hrapavost kotača i tračnica

Buku kotrljanja uglavnom pobuđuje hrapavost kotača i tračnica u rasponu valnih duljina od 5 do 500 mm.

Definicija

Razina hrapavosti L_r definira se kao 10 puta logaritam od baze 10 kvadrata srednje kvadratne vrijednosti r^2 hrapavosti gornje površine tračnice ili vanjske površine kotača u smjeru kretanja (longitudinalna razina) izmjerene u μm na određenoj duljini tračnice ili na cijelom opsegu kotača, podijeljene s kvadratom referentne vrijednosti r_0^2 :

$$L_r = 10 \times \lg \left(\frac{r}{r_0} \right)^2 \text{ dB} \quad (2.3.6.)$$

pri čemu:

$r_0 = 1 \mu\text{m}$,

$r =$ razlika efektivne vrijednosti vertikalnog pomaka kontaktne površine u odnosu na srednju razinu

Razina hrapavosti L_r tipično se dobiva kao spektar valne duljine λ te se pretvara u frekvencijski spektar $f = v/\lambda$ pri čemu je f središnja frekvencija zadanog pojasa širine $1/3$ oktave u Hz, λ je valna duljina u metrima i v je brzina vlaka u km/h. Spektar hrapavosti je funkcija frekvencije pa se u skladu s tim pomiče duž osi frekvencije za različite brzine. Općenito, nakon pretvaranja u frekvencijski spektar pomoću brzine neophodno je dobiti nove spektralne vrijednosti tercnih oktava izračunavanjem prosjeka između dva odgovarajuća terčna pojasa u području valne duljine. Za procjenu ukupnog efektivnog frekvencijskog spektra hrapavosti koji odgovara odgovarajućoj brzini vlaka, energetski i proporcionalno se izračunava prosjek dva odgovarajuća terčna pojasa definirana u području valne duljine.

Razina hrapavosti tračnica (hrapavost kolosijeka) za pojas i -te valne duljine definira se kao $L_{r,TR,i}$.

Analogno tome, **razina hrapavosti kotača** (hrapavost vozila) za pojas i -tog valnog broja definira se kao $L_{r,VEH,i}$.

Ukupna i efektivna razina hrapavosti za pojas valnog broja i ($L_{R,tot,i}$) definira se kao zbroj energija razina hrapavosti tračnica i kotača te kontaktnog filtra $A_3(\lambda)$ radi uzimanja u obzir učinka filtriranja dodirnog dijela između tračnice i kotača te se izražava u dB jednadžbom:

$$L_{R,TOT,i} = 10 \cdot \lg(10^{L_{r,TR,i}/10} + 10^{L_{r,VEH,i}/10}) + A_{3,i} \quad (2.3.7.)$$

pri čemu se iskazuje kao funkcija pojasa i -tog valnog broja koji odgovara valnoj duljini λ .

Kontaktни филтар оvisи о типу колосијека и kotača те о opterećenju.

U metodi se upotrebljava ukupna efektivna hrapavost za j -tu dionicu kolosijeka i svaki t -ti tip vozila pri njegovoj odgovarajućoj brzini v .

Prijenosna funkcija vozila, kolosijeka i nadgrađa

Definiraju se tri prijenosne funkcije neovisne o brzini, $L_{H,TR,i}$, $L_{H,VEH,i}$ i $L_{H,VEH,SUP,i}$: prva je funkcija za svaku j -tu dionicu kolosijeka, a druge dvije za svaki t -ti tip vozila. Te funkcije povezuju ukupnu efektivnu razinu hrapavosti sa zvučnom snagom kolosijeka, kotača i nadgrađa, tim redom.

Doprinos nadgrađa uzima se u obzir samo za teretne vagone, dakle, samo za vozila tipa „a”.

Dakle, za buku kotrljanja doprinosi kolosijeka i vozila potpuno su opisani ovim prijenosnim funkcijama i ukupnom efektivnom razinom hrapavosti. Kad je vlak u stanju mirovanja, buka kotrljanja se isključuje.

Za zvučnu snagu po vozilu buka kotrljanja izračunava se na visini osovine, a ulazne su vrijednosti ukupna efektivna razina hrapavosti $L_{R,TOT,i}$ kao funkcija brzine vozila v , prijenosne funkcije kolosijeka, vozila i nadgrađa $L_{H,TR,i}$, $L_{H,VEH,i}$ i $L_{H,VEH,SUP,i}$ te ukupni broj osovina N_a :

za $h = 1$:

$$L_{W,0,TR,i} = L_{R,TOT,i} + L_{H,TR,i} + 10 \times \lg(N_a) \quad \text{dB} \quad (2.3.8.)$$

$$L_{W,0,VEH,i} = L_{R,TOT,i} + L_{H,VEH,i} + 10 \times \lg(N_a) \quad \text{dB} \quad (2.3.9.)$$

$$L_{W,0,VEHSUP,i} = L_{R,TOT,i} + L_{H,VEHSUP,i} + 10 \times \lg(N_a) \quad \text{dB} \quad (2.3.10.)$$

pri čemu je N_a broj osovina po vozilu za t -ti tip vozila.

Slika [2.3.c]

Shema za upotrebu različitih definicija hrapavosti i prijenosnih funkcija

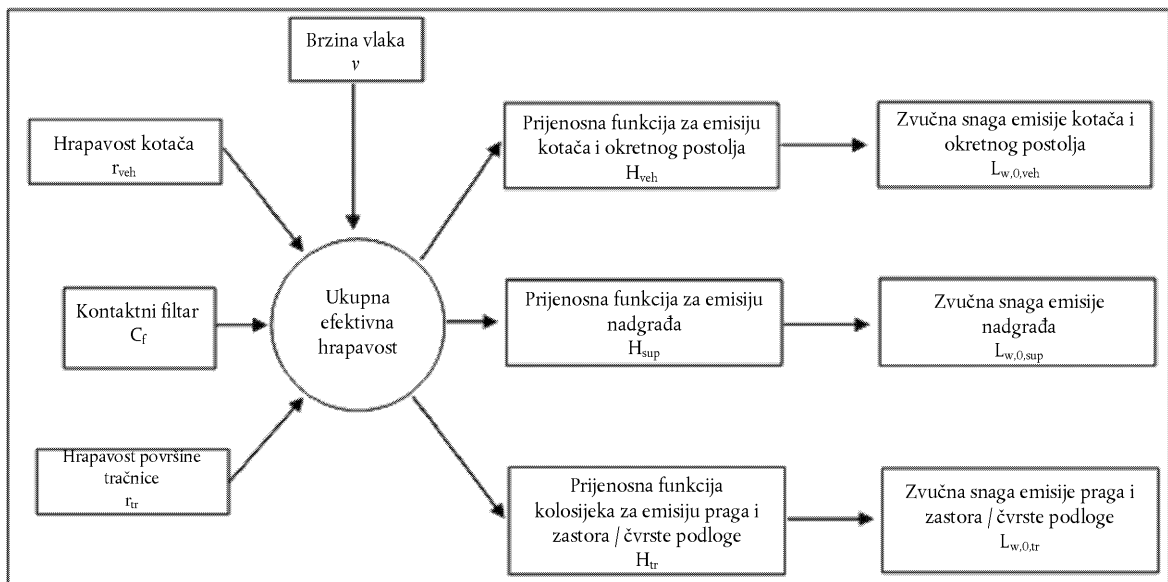

Najmanja brzina od 50 km/h (30 km/h samo za tramvaje i laku gradsku željeznicu) upotrebljava se za utvrđivanje ukupne efektivne hrapavosti i time zvučne snage vozila (ta brzina ne utječe na izračun protoka vozila) radi kompenzacije potencijalne pogreške uvedene pojednostavljanjem definicije buke kotrljanja, definicije buke kočenja i definicije udarne buke uzrokovane prijelazima i skretnicama.

Udarne buka (prijelazi, skretnice i križišta)

Udarnu buku mogu uzrokovati prijelazi, skretnice i križišta. Njezini se razmjeri mogu razlikovati te ona može nadjačati buku kotrljanja. Udarne se buke uzima u obzir za kolosijeke sa spojnicama. Za udarnu buku uzrokovanu skretnicama, prijelazima i spojevima na dionicima kolosijeka pri brzini manjoj od 50 km/h (30 km/h samo za tramvaje i laku gradsku željeznicu) ne radi se modeliranje jer se najmanja brzina od 50 km/h (30 km/h samo za tramvaje i laku gradsku željeznicu) upotrebljava za uključivanje više utjecaja u skladu s opisom iz poglavlja o buci kotrljanja. Također se ne radi modeliranje buke pri stanju kretanja $c = 2$ (stanje mirovanja).

Udarne buka uključena je u član buke kotrljanja time što se dopunska izmišljena razina hrapavosti (energetski) dodaje ukupnoj efektivnoj razini hrapavosti za svaku specifičnu j -tu dionicu kolosijeka na kojoj ta buka postoji. U tom se slučaju novi $L_{R,TOT+IMPACT,i}$ upotrebljava umjesto $L_{R,TOT,i}$ te će postati:

$$L_{R,TOT+IMPACT,i} = 10 \times \lg(10^{L_{R,TOT,i}/10} + 10^{L_{R,IMPACT,i}/10}) \quad \text{dB} \quad (2.3.11.)$$

$L_{R,IMPACT,i}$ je spektar pojasa širine 1/3 oktave (kao funkcija frekvencije). Za dobivanje tog frekvencijskog spektra, spektar se definira kao funkcija valne duljine λ te se pretvara u traženi spektar kao funkcija frekvencije korištenjem relacije $\lambda = v/f$, pri čemu je f središnja frekvencija pojasa širine 1/3 oktave u Hz i v je s -ta brzina vozila t -tog tipa vozila u km/h.

Utjecaj buke ovisit će o snazi i broju udara po jediničnoj duljini ili gustoći spojeva tako da se u slučaju da su zadani višestruki udari razina udarne hrapavosti koju treba upotrijebiti u gornjoj jednadžbi izračunava ovako:

$$L_{R,IMPACT,i} = L_{R,IMPACT-SINGLE,i} + 10 \times \lg\left(\frac{n_i}{0,01}\right) \quad \text{dB} \quad (2.3.12.)$$

pri čemu je $L_{R,IMPACT-SINGLE,i}$ razina udarne hrapavosti uzeta za pojedini udar i n_i je gustoća spojeva.

Unaprijed zadana razina gustoće uzeta je za gustoću spojeva od $n_i = 0,01 \text{ m}^{-1}$, što znači jedan spoj na 100 m kolosijeka. Situacije s različitim brojem spojeva aproksimiraju se prilagođavanjem gustoće spojeva n_i . Treba napomenuti da se pri modeliranju trase i segmentacije pruge mora uzeti u obzir gustoća spojeva, što znači da možda bude neophodno uzeti odvojeni segment izvora za dio kolosijeka s više spojeva. $L_{W,0}$ doprinosa kolosijeka, kotača/okretnog postolja i nadgrađa povećava se pomoću $L_{R,IMPACT,i}$ za ± 50 m ispred i iza spoja tračnica. U slučaju niza spojeva, povećanje se proširuje na $- 50$ m ispred prvog spoja i $+ 50$ m iza posljednjeg spoja.

Primjenjivost tih spektara zvučne snage obično se provjerava na lokaciji.

Za kolosijeka sa spojnicama uzima se unaprijed zadana vrijednost n_i od 0,01.

Cviljenje

Cviljenje u luku kolosijeka je poseban izvor koji se odnosi samo na lukove pa je stoga lokaliziran. Budući da može biti značajan, potrebno ga je odgovarajuće opisati. Cviljenje u luku u pravilu ovisi o zakrivljenju, uvjetima trenja, brzini vlaka te geometriji i dinamičkim izmjenama između tračnice i kotača. Razina emisije koju treba upotrijebiti određuje se za lukove s polumjerom manjim od ili jednakim 500 m i za oštrije lukove i grananja s polumjerima manjima od 300 m. Emisija buke treba biti posebna za svaki tip željezničkog vozila jer neki tipovi kotača i okretnih postolja mogu biti znatno manje sklони cviljenju od drugih.

Primjenjivost tih spektara zvučne snage obično se provjerava na lokaciji, posebno u slučaju tramvaja.

U jednostavnom pristupu buka cviljenja uzima se u obzir tako što se spektrima zvučne snage buke kotrljanja za sve frekvencije doda 8 dB za $R < 300$ m i 5 dB za $300 \text{ m} < R < 500$ m. Doprinos cviljenja primjenjuje se na dionice željezničkog kolosijeka na kojima je polumjer unutar prethodno navedenih vrijednosti u duljini od barem 50 m kolosijeka.

Buka vuče

Iako je buka vuče obično posebna za svako tipično radno stanje (konstantna brzina, usporenje, ubrzanje i stanje mirovanja), jedina dva stanja za koja se vrši modeliranje su konstantna brzina (koja vrijedi i kad vlak usporava ili ubrzava) i stanje mirovanja. Modelirana snaga izvora odgovara jedino uvjetima maksimalnog opterećenja, a to daje vrijednosti $L_{W,0,const,i} = L_{W,0,idling,i}$. Također, $L_{W,0,idling,i}$ odgovara doprinosu svih fizičkih izvora zadanog vozila koji se mogu dodijeliti određenoj visini, u skladu s opisom iz točke 2.3.1.

$L_{W,0,idling,i}$ izražava se kao statički izvor buke u stanju mirovanja za vrijeme trajanja stanja mirovanja te ga se treba upotrebljavati modeliranog kao stacionarni točkasti izvor u skladu s opisom iz sljedećeg poglavlja o buci industrijskih pogona i postrojenja. On se uzima u obzir samo ako su vlakovi u stanju mirovanja dulje od 0,5 sati.

Te se vrijednosti mogu dobiti mjerenjem svih izvora za svako radno stanje ili se izvori mogu definirati pojedinačno tako što će se utvrditi njihova ovisnost o parametrima i relativna snaga. To se može postići mjerenjem na vozilu u stanju mirovanja time što će se mijenjati brzina osovine vučne opreme, u skladu s normom ISO 3095:2005. Potrebno je opisati više izvora buke vuče koji ne moraju svi izravno ovisiti o brzini vlaka u mjeri u kojoj su ti izvori važni:

- buka pogonskog sustava, poput dizelskih motora (uključujući usisne i ispušne otvore i motor), prijenosnog mehanizma i električnih generatora, koja prije svega ovisi o broju okretaja motora u minuti (rpm), i buka električnih izvora poput transformatora, koja može uglavnom ovisiti o opterećenju,
- buka ventilatora i sustava za hlađenje, koja ovisi o brzini okretaja ventilatora u minuti; u nekim slučajevima ventilatori mogu biti izravno spojeni na pogonsku grupu,
- povremeni izvori poput kompresora, ventila i ostalih izvora koji posjeduju tipično trajanje rada i s odgovarajućom korekcijom emisije buke zbog radnog ciklusa.

Budući da se svaki od tih izvora može ponašati različito za svako radno stanje, buka vuče navodi se ovisno o tome. Snaga izvora dobiva se mjerenjem pod kontroliranim uvjetima. Općenito, lokomotive će pokazati veću varijaciju u opterećenju jer mogu postojati znatne razlike u broju vagona koje vuku i time u izlaznoj snazi, dok fiksne kompozicije poput elektromotornih vlakova (EMV-ovi), dizelomotornih vlakova (DMV-ovi) i vlakova velike brzine imaju bolje definirano opterećenje.

Zvučna snaga izvora nije unaprijed dodijeljena visinama izvora pa se taj izbor vrši ovisno o specifičnoj buci i vozilu koje se ocjenjuje. Modelira se na izvoru A ($h = 1$) i izvoru B ($h = 2$).

Aerodinamička buka

Aerodinamička buka važna je samo za brzine iznad 200 km/h pa je stoga prvo potrebno provjeriti je li uopće potrebna za ove primjene. Ako su hrapavost i prijenosne funkcije buke kotrljanja poznate, aerodinamička se buka može ekstrapolirati za veće brzine te se može usporediti s postojećim podacima za velike brzine kako bi se provjerilo stvara li aerodinamička buka više razine buke. Ako je brzina vlakova na mreži veća od 200 km/h, ali je ograničena na 250 km/h, u nekim slučajevima nije nužno uključiti aerodinamičku buku, ovisno o konstrukciji vozila.

Doprinos aerodinamičke buke daje se kao funkcija brzine:

$$L_{W,0,i} = L_{W,0,1,i}(v_0) + \alpha_{1,i} \times \lg\left(\frac{v}{v_0}\right) \quad \text{dB} \quad \text{za } h = 1 \quad (2.3.13.)$$

$$L_{W,0,i} = L_{W,0,2,i}(v_0) + \alpha_{2,i} \times \lg\left(\frac{v}{v_0}\right) \quad \text{dB} \quad \text{za } h = 2 \quad (2.3.14.)$$

pri čemu je:

v_0 brzina na kojoj je aerodinamička buka dominantna te je utvrđena na 300 km/h,

$L_{W,0,1,i}$ referentna zvučna snaga izmjerena na najmanje dvije mjerne točke za izvore čije su visine izvora poznate, na primjer za prvo okretno postolje,

$L_{W,0,2,i}$ referentna zvučna snaga izmjerena na najmanje dvije mjerne točke za izvore čije su visine izvora poznate, na primjer za visine udubine oduzimača struje,

$\alpha_{1,i}$ koeficijent utvrđen iz najmanje dvije mjerne točke za izvore čije su visine izvora poznate, na primjer za prvo okretno postolje,

$\alpha_{2,i}$ koeficijent utvrđen iz najmanje dvije mjerne točke za izvore čije su visine izvora poznate, na primjer za visine udubine oduzimača struje.

Usmjerenost izvora

Horizontalna usmjerenost $\Delta L_{W,dir,hor,i}$ u dB zadana je u horizontalnoj ravnini te se može unaprijed pretpostaviti da je dipolna za učinke kotrljanja, udara (spojevi tračnica itd.), cviljenja, kočenja, ventilatora i aerodinamike, zadana za svaki i -ti frekvencijski pojas jednadžbom:

$$\Delta L_{W,dir,hor,i} = 10 \times \lg(0,01 + 0,99 \cdot \sin^2\varphi) \quad (2.3.15.)$$

Vertikalna usmjerenost $\Delta L_{W,dir,ver,i}$ u dB zadana je u vertikalnoj ravnini za izvor A ($h = 1$) kao funkcija središnje frekvencije pojasa $f_{c,i}$ svakog i -tog frekvencijskog pojasa i za $-\pi/2 < \psi < \pi/2$ jednadžbom:

$$\Delta L_{W,dir,ver,i} = \left(\left| \frac{40}{3} \times \left[\frac{2}{3} \times \sin(2 \cdot \psi) - \sin\psi \right] \times \lg \left[\frac{f_{c,i} + 600}{200} \right] \right| \right) \quad (2.3.16.)$$

Za izvor B ($h = 2$) za aerodinamički učinak:

$$\Delta L_{W,dir,ver,i} = 10 \times \lg(\cos^2\psi) \quad \text{za } \psi < 0 \quad (2.3.17.)$$

Inače $\Delta L_{W,dir,ver,i} = 0$

Usmjerenost $\Delta L_{dir,ver,i}$ ne uzima se u obzir za izvor B ($h = 2$) za druge utjecaje jer se za izvore B u tom položaju pretpostavlja svesmjernost.

2.3.3. Dodatni utjecaji

Korekcija za strukturalna emitiranja (mostovi i vijadukti)

U slučaju kad se segment kolosijeka nalazi na mostu, neophodno je uzeti u obzir dodatnu buku nastalu vibracijom mosta zbog pobuđivanja uzrokovanog prisutnošću vlaka. Budući da zbog složenosti oblika mostova nije jednostavno modelirati emisiju mosta kao dodatnog izvora, za uvrštavanje buke mosta upotrebljava se povećanje buke kotrljanja. To se povećanje modelira isključivo dodavanjem fiksnog povećanja zvučnoj snazi buke za svaki terčni pojas. Kad se uzima korekcija, mijenja se samo zvučna snaga buke kotrljanja pa se upotrebljava novi $L_{W,0,rolling\text{-}and\text{-}bridge,i}$ umjesto $L_{W,0,rolling\text{-}only,i}$:

$$L_{W,0,rolling\text{-}and\text{-}bridge,i} = L_{W,0,rolling\text{-}only,i} + C_{bridge} \quad \text{dB} \quad (2.3.18.)$$

pri čemu je C_{bridge} konstanta koja ovisi o tipu mosta, a $L_{W,0,rolling\text{-}only,i}$ zvučna snaga buke kotrljanja na zadanom mostu koja ovisi samo o svojstvima vozila i kolosijeka.

Korekcija za ostale izvore povezane sa željeznicom

Moguća je prisutnost različitih drugih izvora koji su povezani sa željezničkom bukom, poput spremišta, područja za utovar i istovar, kolodvora i stajališta, zvona, kolodvorskih zvučnika itd. Prema tim se izvorima treba postupati kao prema izvorima buke industrijskih pogona i postrojenja (stacionarni izvori buke) pa ih prema potrebi treba modelirati u skladu sa sljedećim poglavljem o buci industrijskih pogona i postrojenja.

2.4. Buka industrijskih pogona i postrojenja

2.4.1. Opis izvora

Klasifikacija vrsta izvora (točkasti, linijski, površinski)

Dimenzije industrijskih izvora mogu biti vrlo različite. Ti izvori mogu biti veliki industrijski pogoni i mali, koncentrirani izvori poput malih alata ili strojeva koji se upotrebljavaju u tvornicama. Stoga je neophodno upotrijebiti prikladnu tehniku modeliranja za specifičan izvor koji se ocjenjuje. Ovisno o dimenzijama i načinu na koji je više pojedinih izvora razmješteno na nekom području, pri čemu svaki od njih pripada istoj industrijskoj lokaciji, te se izvore može modelirati kao točkaste, linijske ili površinske. U praksi se izračuni učinka buke uvijek temelje na točkastim izvorima, ali nekoliko se točkastih izvora može upotrijebiti za prikaz stvarnog složenog izvora koji se uglavnom nalazi na nekoj liniji ili površini.

Broj i položaj ekvivalentnih izvora zvuka

Stvarni se izvori zvuka modeliraju korištenjem ekvivalentnih izvora zvuka koje predstavljaju jedan ili više točkastih izvora tako da ukupna zvučna snaga stvarnih izvora odgovara zbroju pojedinih zvučnih snaga dodijeljenih različitim točkastim izvorima.

Opća pravila koja treba primjenjivati u definiranju broja točkastih izvora koji će se upotrijebiti su:

- linijski ili točkasti izvori kod kojih je najveća dimenzija manja od $1/2$ udaljenosti između izvora i prijemnika mogu se modelirati kao jedan točkasti izvor,
- izvori kod kojih je najveća dimenzija veća od $1/2$ udaljenosti između izvora i prijemnika trebaju se modelirati kao niz nekoherentnih točkastih izvora na pravcu ili kao niz nekoherentnih točkastih izvora na nekoj površini tako da za svaki od tih izvora bude ispunjen uvjet $1/2$ udaljenosti. Razdioba na nekoj površini može uključivati vertikalnu distribuciju točkastih izvora,
- posebnu je pozornost potrebno pridati visini izvora za izvore kod kojih su najveće dimenzije po visini iznad 2 m ili blizu razine tla. Udvostručenje broja izvora, uz njihovu ponovnu razdiobu samo po z-osi, ne mora dovesti do znatno boljeg rezultata za taj izvor,
- u slučaju bilo kojeg izvora udvostručenje broja izvora na površini izvora (u svim dimenzijama) ne mora dovesti do znatno boljeg rezultata.

Položaj ekvivalentnih izvora zvuka ne može biti fiksna, s obzirom na velik broj konfiguracija koje mogu postojati na industrijskoj lokaciji. Obično će se primjenjivati najbolja praktična rješenja.

Emisija zvučne snage

Općenito

Sljedeće informacije predstavljaju potpun skup ulaznih podataka za izračune širenja (propagacije) zvuka metodama koje treba upotrebljavati za izradu karata buke:

- spektar emitirane razine zvučne snage u oktavnim pojasevima,
- radno vrijeme (dan, večer, noć, prema godišnjem prosjeku),
- lokacija (koordinate x , y) i nadmorska visina (z) izvora buke,
- vrsta izvora (točkasti, linijski, površinski),
- dimenzije i orijentacija,
- radni uvjeti izvora,
- usmjerenost izvora.

Zvučne snage točkastih, linijskih i površinskih izvora moraju se definirati:

- za točkasti izvor, kao zvučna snaga L_w i usmjerenost kao funkcija tri ortogonalne koordinate (x , y , z),
- mogu se definirati dvije vrste linijskih izvora:
 - za linijske izvore koji prikazuju transportne trake, cjevovode itd., kao zvučna snaga po metru duljine L_w i usmjerenost kao funkcija dviju ortogonalnih koordinata u odnosu na os linijskog izvora,

- za linijske izvore koji prikazuju vozila u kretanju, kao svaka povezana zvučna snaga L_w i usmjerenost kao funkcija dviju ortogonalnih koordinata u odnosu na os linijskog izvora i zvučna snaga po metru $L_{w'}$ dobivena pomoću brzine i broja vozila koja putuju na tom pravcu po danu, večeri i noći; Korekcija za radno vrijeme, koju treba dodati snazi zvučnog izvora kako bi se dobila korigirana zvučna snaga koju treba upotrebljavati za izračune tijekom svakog vremenskog razdoblja, C_w u dB, izračunava se jednadžbom:

$$C_w = -10 \lg \left(\frac{l \times n}{1\,000 \times V \times T_0} \right) \quad (2.4.1.)$$

Pri čemu je:

V brzina vozila [km/h],

n broj prolazaka vozila u razdoblju [-],

l ukupna duljina izvora [m],

- za površinske izvore zvuka, kao zvučna snaga po kvadratnom metru L_{w/m^2} i bez usmjerenosti (može biti horizontalna ili vertikalna).

Radno je vrijeme ključna ulazna vrijednost za izračun razina buke. Radno se vrijeme zadaje za razdoblje dana, večeri i noći, ali se, ako se za širenje upotrebljavaju različite meteorološke klase definirane za svako razdoblje dana, noći i večeri, mora zadati detaljnija podjela radnog vremena za podrazdoblja koja odgovaraju distribuciji meteoroloških klasa. Te se informacije temelje na godišnjem prosjeku.

Korekcija za radno vrijeme, koju treba dodati snazi zvučnog izvora kako bi se dobila korigirana zvučna snaga koja se upotrebljava za izračune tijekom svakog vremenskog razdoblja, C_w u dB, izračunava se jednadžbom:

$$C_w = 10 \times \lg \left(\frac{T}{T_{ref}} \right) \quad (2.4.2.)$$

pri čemu:

T je vrijeme aktivnog izvora po razdoblju na temelju uprosječenog godišnjeg stanja, u satima,

T_{ref} je referentno vremensko razdoblje u satima (na primjer, dan je 12 sati, večer je 4 sata, noć je 8 sati).

Za dominantnije izvore korekcija za prosječno godišnje radno vrijeme procjenjuje se barem unutar dopuštenog odstupanja od 0,5 dB kako bi se postigla prihvatljiva točnost (ekvivalent nesigurnosti ispod 10 % u definiciji aktivnog razdoblja za izvor).

Usmjerenost izvora

Usmjerenost izvora snažno je povezana s položajem ekvivalentnog izvora zvuka u odnosu na obližnje površine. Budući da metoda širenja uzima u obzir refleksije od bliskih površina i apsorpciju zvuka, neophodno je pažljivo razmotriti položaj bliskih površina. U pravilu se uvijek razlikuju dva slučaja:

- zvučna snaga i usmjerenost izvora utvrđuju se i zadaju u odnosu na određeni stvarni izvor koji je smješten u slobodno zvučno polje (isključujući utjecaj tla). To se slaže s definicijama u pogledu širenja ako se pretpostavi da nema bliskih površina na udaljenosti od najmanje 0,01 m od izvora, a površine na udaljenosti od 0,01 m ili više su uključene u izračun širenja,

- zvučna snaga i usmjerenost izvora utvrđuju se i zadaju u odnosu na određeni stvarni izvor koji je smješten na specifičnu lokaciju pa su stoga zvučna snaga i usmjerenost izvora zapravo „ekvivalentne” jer uključuju modeliranje utjecaja bliskih površina. To se definira kao „poluslobodno zvučno polje” u skladu s definicijama u vezi sa širenjem. U tom se slučaju modelirane bliske površine isključuju iz izračuna širenja.

Usmjerenost se u izračunu izražava kao faktor $\Delta L_{w,dir,xyz}(x, y, z)$ koji treba dodati zvučnoj snazi kako bi se dobila prava usmjerena zvučna snaga referentnog zvučnog izvora kakva se vidi u širenju zvuka u zadanom smjeru. Taj se faktor može iskazati kao funkcija vektora smjera koji se definira pomoću (x,y,z) u $\sqrt{x^2 + y^2 + z^2} = 1$. Usmjerenost se također može izraziti korištenjem drugih koordinatnih sustava poput kutnog sustava.

2.5. Izračun širenja buke za cestovne, željezničke i industrijske izvore

2.5.1. Područje primjene i primjenjivost metode

U ovom se dokumentu određuje metoda za izračun prigušenja buke prilikom širenja u vanjskom prostoru. Uz poznata svojstva izvora ovom se metodom predviđa ekvivalentna kontinuirana razina zvučnog tlaka u točki prijemnika koja odgovara dvjema posebnim vrstama atmosferskih uvjeta, a to su:

- uvjeti širenja uz lom (refrakciju) prema dolje (pozitivni vertikalni gradijent efektivne brzine zvuka) od izvora do prijemnika,
- homogeni atmosferski uvjeti (nulti vertikalni gradijent efektivne brzine zvuka) u cijelom području širenja.

Metoda izračuna opisana u ovom dokumentu odnosi se na infrastrukture industrije i kopnenog prometa. Stoga se posebno odnosi na cestovne i željezničke infrastrukture. U područje primjene ove metode uključen je zračni promet samo za buku koja se stvara pri operacijama na tlu te u njega nije uključeno uzlijetanje i slijetanje.

Industrijske infrastrukture koje emitiraju impulsne šumove ili jake tonalne buke iz norme ISO 1996-2:2007 ne ulaze u područje primjene ove metode.

Metoda izračuna ne daje rezultate za uvjete širenja uz lom (refrakciju) prema gore (negativni vertikalni gradijent efektivne brzine zvuka), ali ti se uvjeti aproksimiraju homogenim uvjetima pri izračunu L_{den} .

Kako bi se izračunalo prigušenje zbog apsorpcije u atmosferi za prometnu infrastrukturu, temperatura i vlaga izračunavaju se u skladu s normom ISO 9613-1:1996.

Metodom se dobivaju rezultati po oktavnim pojasevima od 63 Hz to 8000 Hz. Izračuni se rade za svaku središnju frekvenciju.

Djelomični zaslони i prepreke koji su pri modeliranju ukošeni preko 15 stupnjeva u odnosu na vertikalnu ne spadaju u područje primjene ove metode izračuna.

Jedan se zaslon izračunava kao jedan izračun difrakcije (ogiba), a dva ili više zaslona na jednom putu uzimaju se kao uzastopni niz pojedinih difrakcija primjenom u nastavku opisanog postupka.

2.5.2. Korištene definicije

Sve udaljenosti, visine, dimenzije i nadmorske visine u ovom dokumentu izražavaju se u metrima (m).

Zapis MN znači udaljenost u 3 dimenzije (3D) između točaka M i N koja je izmjerena na pravcu koji povezuje te točke.

Zapis \hat{MN} znači duljina krivulje između točaka M i N pod povoljnim uvjetima.

Uobičajeno je da se stvarne visine mjere vertikalno u smjeru okomitom na vodoravnu ravninu. Visine točaka iznad lokalnog tla označavaju se slovom h , apsolutne visine točaka i apsolutna visina tla označavaju se slovom H .

Kako bi se uzeo u obzir stvarni reljef duž puta širenja, uvodi se pojam „ekvivalentne visine” koji se označava slovom z . Njime se zamjenjuju stvarne visine u jednadžbama za utjecaj tla.

Razine zvuka, označene velikim slovom L , izražene su u decibelima (dB) po frekvencijskom pojasu kad se ispusti indeks A . Razinama zvuka u decibelima dB(A) zadaje se indeks A .

Zbroj razina zvuka iz međusobno nekoherentnih izvora označava se znakom \oplus u skladu sa sljedećom definicijom:

$$L_1 \oplus L_2 = 10 \cdot \lg \left[10^{L_1/10} + 10^{L_2/10} \right] \quad (2.5.1.)$$

2.5.3. Geometrijska razmatranja

Segmentacija izvora

Stvarni izvori opisuju se skupom točkastih izvora ili, u slučaju željezničkog ili cestovnog prometa, nekoherentnih linijskih izvora. U primjeni metode širenja pretpostavlja se da su linijski ili površinski izvori prethodno podijeljeni kako bi ih se prikazalo nizom ekvivalentnih točkastih izvora. To se moglo napraviti u preliminarnoj obradi izvornih podataka ili se može napraviti u prvom koraku u softveru za izračune. Način na koji se to radi nije obuhvaćen opsegom ove metodologije.

Putovi širenja

U metodi se upotrebljava geometrijski model koji se sastoji od skupa povezanih površina na tlu i površina prepreka. Put vertikalnog širenja primjenjuje se na jednoj ili više vertikalnih ravnina u odnosu na horizontalnu ravninu. U slučaju putanja koje sadrže refleksije s vertikalnih površina koje nisu ortogonalne na upadnu ravninu, poslije se uzima još jedna vertikalna ravnina na kojoj se nalazi reflektirani dio puta širenja. U tim se slučajevima, kad se koristi više vertikalnih ravnina za opisivanje cijele putanje od izvora do prijemnika, vertikalne ravnine potom izravnavaju poput kineskog paravana na rasklapanje.

Značajne visine iznad tla

Ekvivalentne visine dobivaju se iz središnje ravnine tla između izvora i prijemnika. To zamjenjuje stvarno tlo zamišljenom ravninom koja predstavlja srednji profil zemlje.

Slika 2.5.a

Ekvivalentne visine u odnosu na tlo

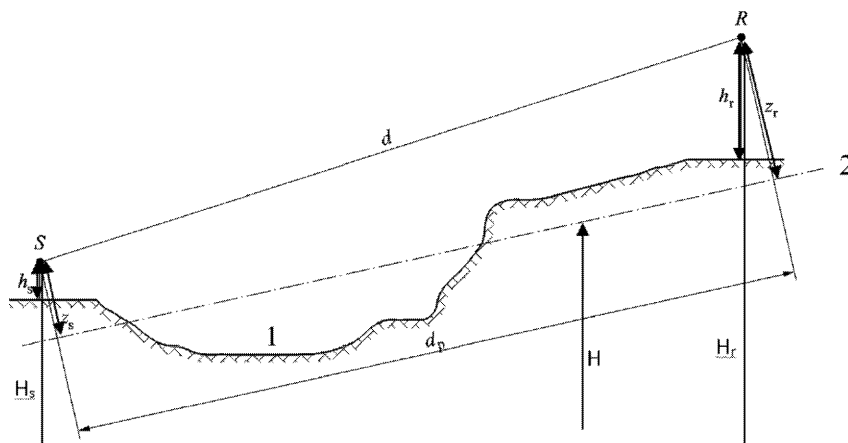

1: Stvarni reljef

2: Središnja ravnina

Ekvivalentna visina točke je njezina ortogonalna visina u odnosu na srednju ravninu tla. Stoga se mogu definirati visina ekvivalentnog izvora z_s i visina ekvivalentnog prijemnika z_r . Udaljenost između izvora i prijemnika projicirana na središnju ravninu tla obilježava se s d_p .

Ako ekvivalentna visina točke postane negativna, to jest, ako se točka nalazi ispod središnje ravnine tla, zadržava se nulta visina, a ekvivalentna točka je jednaka sa svojom mogućom slikom.

Izračun središnje ravnine

Na ravnini puta širenja topografija (uključujući teren, humke, nasipe i druge ljudske prepreke, zgrade...) se može opisati uređenim skupom diskretnih točaka (x_k, H_k) ; $k \in \{1, \dots, n\}$. Taj skup točaka definira poliliniiju ili ekvivalentno, niz dužina $H_k = a_k x + b_k$, $x \in [x_k, x_{k+1}]$; $k \in \{1, \dots, n\}$, pri čemu je:

$$\begin{cases} a_k = (H_{k+1} - H_k)/(x_{k+1} - x_k) \\ b_k = (H_k \cdot x_{k+1} - H_{k+1} \cdot x_k)/(x_{k+1} - x_k) \end{cases} \quad (2.5.2)$$

Središnja se ravnina prikazuje pravcem $Z = ax + b$; $x \in [x_1, x_n]$ koji se prilagođava poliliniiji aproksimacijom najmanjih kvadrata. Jednadžba središnjeg pravca može se riješiti analitički.

Korištenjem jednadžbi:

$$\begin{cases} A = \frac{2}{3} \sum_{k=1}^{n-1} a_k (x_{k+1}^3 - x_k^3) + \sum_{k=1}^{n-1} b_k (x_{k+1}^2 - x_k^2) \\ B = \sum_{k=1}^{n-1} a_k (x_{k+1}^2 - x_k^2) + 2 \sum_{k=1}^{n-1} b_k (x_{k+1} - x_k) \end{cases} \quad (2.5.3)$$

Koeficijenti pravca dobivaju se jednadžbama:

$$\begin{cases} a = \frac{3(2A - B(x_n + x_1))}{(x_n - x_1)^3} \\ b = \frac{2(x_n^3 - x_1^3)}{(x_n - x_1)^4} B - \frac{3(x_n + x_1)}{(x_n - x_1)^3} A \end{cases} \quad (2.5.4)$$

Pri čemu se dužine s $x_{k+1} = x_k$ zanemaruju pri rješavanju jednadžbe 2.5.3.

Refleksija od pročelja zgrada i drugih vertikalnih prepreka

Doprinosi refleksija uzimaju se u obzir uvođenjem zrcalnih izvora u skladu s opisom u nastavku.

2.5.4. Model širenja zvuka

Za prijemnik R izračuni se rade u skladu sa sljedećim koracima:

1. na svakom putu širenja:

- izračun prigušenja u povoljnim uvjetima,
- izračun prigušenja u homogenim uvjetima,
- izračun dugotrajne razine zvuka za svaki put;

2. nakupljanje dugotrajnih razina zvuka za sve putove koji utječu na određeni prijemnik, čime se omogućuje da se ukupna razina zvuka izračuna na točki prijemnika.

Potrebno je napomenuti da meteorološki uvjeti utječu samo na prigušenja zbog utjecaja tla (A_{ground}) i difrakcije (A_{dif}).

2.5.5. Postupak izračuna

Za točkasti izvor S usmjerene snage zvuka $L_{w,0,dif}$ i zadanog frekvencijskog pojasa ekvivalentna kontinuirana razina zvučnog tlaka na točki prijemnika R pod zadanim atmosferskim uvjetima dobiva se u skladu sa sljedećim jednadžbama.

Razina zvuka u povoljnim uvjetima (L_F) za put (S,R)

$$L_F = L_{w,0,dif} - A_F \quad (2.5.5.)$$

Član A_F predstavlja ukupno prigušenje na putu širenja pod povoljnim uvjetima te se rastavlja na sljedeći način:

$$L_F = A_{div} + A_{atm} + A_{boundary,F} \quad (2.5.6.)$$

pri čemu:

A_{div} je prigušenje zbog geometrijske divergencije,

A_{atm} je prigušenje zbog apsorpcije u atmosferi,

$A_{boundary,F}$ je prigušenje zbog rubnih uvjeta u propagacijskom mediju pod povoljnim uvjetima. Ono može sadržavati sljedeće članove:

$A_{ground,F}$ što je prigušenje zbog tla pod povoljnim uvjetima,

$A_{dif,F}$ što je prigušenje zbog difrakcije pod povoljnim uvjetima.

Za zadani put i frekvencijski pojas moguća su sljedeća dva scenarija:

— ili se $A_{ground,F}$ izračunava bez difrakcije ($A_{dif,F} = 0$ dB) i $A_{boundary,F} = A_{ground,F}$

— ili se izračunava $A_{dif,F}$. Utjecaj tla uzima se u obzir u samoj jednadžbi za $A_{dif,F}$ ($A_{ground,F} = 0$ dB). Time se dobiva $A_{boundary,F} = A_{dif,F}$

Razina zvuka u homogenim uvjetima (L_H) za put (S,R)

Postupak je izričito identičan onom u slučaju povoljnih uvjeta prikazanom u prethodnom dijelu.

$$L_H = L_{w,0,dif} - A_H \quad (2.5.7.)$$

Član A_H predstavlja ukupno prigušenje na putu širenja pod homogenim uvjetima te se rastavlja na sljedeći način:

$$A_H = A_{div} + A_{atm} + A_{boundary,H} \quad (2.5.8.)$$

pri čemu:

A_{div} je prigušenje zbog geometrijske divergencije,

A_{atm} je prigušenje zbog apsorpcije u atmosferi,

$A_{boundary,H}$ je prigušenje zbog rubnih uvjeta u propagacijskom mediju pod homogenim uvjetima. Ono može sadržavati sljedeće članove:

$A_{ground,H}$ što je prigušenje zbog tla pod homogenim uvjetima,

$A_{dif,H}$ što je prigušenje zbog difrakcije pod homogenim uvjetima.

Za zadani put i frekvencijski pojas moguća su sljedeća dva scenarija:

— ili se $A_{ground,H}$ izračunava bez difrakcije ($A_{dif,H} = 0$ dB), a $A_{boundary,H} = A_{ground,H}$

— ili se izračunava $A_{dif,H}$ ($A_{ground,H} = 0$ dB). Utjecaj tla uzima se u obzir u samoj jednadžbi za $A_{dif,H}$. Time se dobiva $A_{boundary,H} = A_{dif,H}$.

Statistički pristup u urbanim prostorima za put širenja (S,R)

U urbanim je prostorima dopušten statistički pristup izračunu širenja zvuka iza prvog reda zgrada pod uvjetom da je takva metoda odgovarajuće dokumentirana, što podrazumijeva i odgovarajuće informacije o kvaliteti metode. Ova metoda može zamijeniti izračun $A_{boundary,H}$ i $A_{boundary,F}$ aproksimacijom ukupnog prigušenja za izravni put i sve refleksije. Izračun će se temeljiti na prosječnoj gustoći zgrada i na prosječnoj visini svih zgrada u prostoru.

Dugotrajna zvučna razina za put širenja (S,R)

„Dugotrajna” razina zvuka duž puta širenja iz zadanog točkastog izvora dobiva se iz logaritamskog zbroja vrednovane zvučne energije pod homogenim uvjetima i zvučne energije pod povoljnim uvjetima.

Te se razine zvuka vrednuju prema srednjem broju pojava p povoljnih uvjeta u smjeru puta širenja (S,R):

$$L_{LT} = 10 \times \lg \left(p \cdot 10^{\frac{L_F}{10}} + (1 - p) \cdot 10^{\frac{L_H}{10}} \right) \quad (2.5.9.)$$

Napomena: Vrijednosti pojava za p izražene su u postocima. Na primjer, ako je vrijednost pojava 82 %, jednadžba (2.5.9.) bi imala $p = 0,82$.

Dugotrajne zvučne razine u točki R za sve putove širenja

Ukupna dugotrajna zvučna razina na prijemniku za neki frekvencijski pojas dobiva se zbrajanjem energetskih doprinosa iz svih putova N , uključujući sve tipove:

$$L_{tot,LT} = 10 \times \lg \left(\sum_n 10^{\frac{L_{n,LT}}{10}} \right) \quad (2.5.10.)$$

pri čemu:

n je indeks putova između S i R.

U nastavku je opisano kako se pomoću zrcalnih izvora uzimaju u obzir refleksije. Postotak pojava povoljnih uvjeta u slučaju puta koji se reflektira od vertikalne prepreke identičan je pojavama na izravnom putu.

Ako je S' zrcalni izvor S , tad se pojava p' puta (S',R) smatra jednakom pojavi p puta (S_i,R).

Dugotrajne zvučne razine na točki R u decibelima A (dBA)

Ukupna zvučna razina u decibelima A (dBA) dobiva se zbrajanjem razina u svakom frekvencijskom pojasu:

$$L_{Aeq,LT} = 10 \times \lg \sum_i 10^{(L_{tot,LT,i} + AWC_{f,i})/10} \quad (2.5.11.)$$

pri čemu je i indeks frekvencijskog pojasa. AWC je A -vrednovana korekcija u skladu s međunarodnom normom IEC 61672-1:2003.

Ta razina $L_{Aeq,LT}$ je konačni rezultat, to jest, dugotrajna A -vrednovana razina zvučnog tlaka na točki prijemnika u određenom referentnom vremenskom razdoblju (to jest, dan, večer, noć ili neko kraće razdoblje unutar dana, večeri ili noći).

2.5.6. Izračun širenja buke za cestovne, željezničke i industrijske izvore

Geometrijska divergencija

Prigušenje zbog geometrijske divergencije A_{div} odgovara smanjenju razine zvuka zbog udaljenosti širenja. Za točkasti izvor zvuka u slobodnom zvučnom polju prigušenje u dB dobiva se jednadžbom:

$$A_{div} = 20 \times \lg(d) + 11 \quad (2.5.12.)$$

pri čemu je d izravna trodimenzionalna udaljenost između izvora i prijemnika.

Atmosferska apsorpcija

Prigušenje zbog apsorpcije u atmosferi A_{atm} tijekom širenja na udaljenosti d dobiva se u dB jednadžbom:

$$A_{atm} = \alpha_{atm} \cdot d/1\ 000 \quad (2.5.13.)$$

pri čemu:

d je izravna trodimenzionalna udaljenost između izvora i prijemnika u m,

α_{atm} je koeficijent atmosferskog prigušenja u dB/km na nazivnoj središnjoj frekvenciji za svaki frekvencijski pojas u skladu s normom ISO 9613-1.

Vrijednosti koeficijenta α_{atm} dane su za temperaturu 15 °C, relativnu vlažnost 70 % i atmosferski tlak 101 325 Pa. Izračunavaju se s točnim središnjim frekvencijama frekvencijskog pojasa. Te su vrijednosti sukladne s normom ISO 9613-1. Ako su meteorološki podaci dostupni, upotrebljava se dugoročni meteorološki prosjek.

Utjecaj tla

Prigušenje zbog utjecaja tla uglavnom je rezultat interferencije između reflektiranog zvuka i zvuka koji se širi izravno od izvora do prijemnika. To je prigušenje fizički povezano s akustičkom apsorpcijom tla iznad kojeg se zvučni val širi. Međutim, ono je također znatno ovisno o atmosferskim uvjetima za vrijeme širenja jer lom zrake mijenja visinu puta iznad tla pa čini utjecaj tla i tlo blizu izvora više ili manje znatnim.

U slučaju da na širenje između izvora i prijemnika utječe prepreka na ravnini širenja, utjecaj tla izračunava se odvojeno na strani izvora i na strani prijemnika. U tom se slučaju z_s i z_r odnose na položaj ekvivalentnog izvora i/ili prijemnika prema kasnije navedenom na mjestu gdje je prikazana jednadžba za izračun difrakcije A_{dif} .

Akustičko opisivanje tla

Svojstva akustičke apsorpcije tla uglavnom su povezana s njegovom poroznosti. Zbijeno je tlo u načelu reflektivnije, a porozno jače apsorbira.

Za potrebe radnog izračuna akustička se apsorpcija tla predstavlja bezdimenzionalnim koeficijentom G čije su vrijednosti između 0 i 1. Koeficijent G nije ovisan o frekvenciji. U tablici 2.5.a dane su vrijednosti koeficijenta G za tlo u vanjskom prostoru. Općenito, prosječne vrijednosti koeficijenta G na putu širenja su između 0 i 1.

Tablica 2.5.a

Vrijednosti koeficijenta G za različite tipove tla

Opis	Tip	(kPa·s/m ²)	Vrijednost koeficijenta G
Vrlo meko (snijeg ili nalik na mahovinu)	A	12,5	1
Meko šumsko tlo (nisko, gusto raslinje nalik na vrijesak ili debelu mahovinu)	B	31,5	1
Nezbijeno, rahlo tlo (treset, trava, rahlo tlo)	C	80	1
Normalno nezbijeno tlo (šumsko tlo, pašnjaci)	D	200	1
Zbijeno tlo i šljunak (zbijeni travnjaci, područja parkova)	E	500	0,7
Zbijeno gusto tlo (šljunčana cesta, parkiralište)	F	2 000	0,3
Tvrde površine (uglavnom normalni asfalt, beton)	G	20 000	0
Vrlo tvrde i guste površine (gusti asfalt, beton, voda)	H	200 000	0

G_{puti} se definira kao udio apsorbirajućeg tla na cijelom putu širenja.

Kad su izvor i prijemnik toliko blizu da $d_p \leq 30(z_s + z_r)$, razlika između tipa tla koje se nalazi blizu izvora i tipa tla koje se nalazi blizu prijemnika je zanemariva. Kako bi se ova napomena uzela u obzir, faktor tla G_{path} se na kraju korigira na sljedeći način:

$$G'_{path} = \begin{cases} G_{path} \frac{d_p}{30(z_s + z_r)} + G_s \left(1 - \frac{d_p}{30(z_s + z_r)} \right) & \text{ako } d_p \leq 30(z_s + z_r) \\ G_{path} & \text{otherwise} \end{cases} \quad (2.5.14.)$$

pri čemu je G_s faktor tla na području izvora. $G_s = 0$ za ravne plohe cesta ⁽¹⁾ i kolosijeke na čvrstoj podlozi. $G_s = 1$ za željezničke kolosijeke na zastoru. Za izvore buke industrijskih pogona i postrojenja ne postoji opći odgovor.

G se može povezati s otporom toka zraka.

Slika 2.5.b

Određivanje koeficijenta tla G_{path} na putu širenja

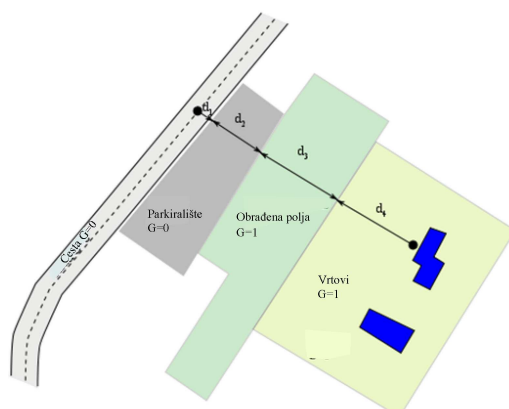

$$d_p = d_1 + d_2 + d_3 + d_4$$

$$G_{path} = \frac{(0 \cdot d_1 + 0 \cdot d_2 + 1 \cdot d_3 + 1 \cdot d_4)}{d_p} = \frac{(d_3 + d_4)}{d_p}$$

Sljedeća dva pododjeljka o izračunima pod homogenim i povoljnim uvjetima uvode opće zapise \bar{G}_w i \bar{G}_m za apsorpciju tla. U tablici 2.5.b navodi se slaganje između tih zapisa i varijabli G_{path} i G'_{path} .

Tablica 2.5.b

Slaganje između \bar{G}_w i \bar{G}_m i (G_{path} , G'_{path})

	Homogeni uvjeti			Povoljni uvjeti		
	A_{ground}	$\Delta_{ground(S,O)}$	$\Delta_{ground(O,R)}$	A_{ground}	$\Delta_{ground(S,O)}$	$\Delta_{ground(O,R)}$
\bar{G}_w	G'_{path}			G_{path}		
\bar{G}_m	G'_{path}			G_{path}	G'_{path}	G_{path}

⁽¹⁾ ApSORpcija poroznih cestovnih površina uzima se u obzir u modelu emisije.

Izračuni pod homogenim uvjetima

Prigušenje zbog utjecaja tla pod homogenim uvjetima izračunava se sljedećim jednadžbama:

ako $G_{path} \neq 0$

$$A_{ground,H} = \max \left(-10 \times \lg \left[4 \frac{k^2}{d_p^2} \left(z_s^2 - \sqrt{\frac{2C_f}{k}} z_s + \frac{C_f}{k} \right) \left(z_r^2 - \sqrt{\frac{2C_f}{k}} z_r + \frac{C_f}{k} \right) \right], A_{ground,H,min} \right) \quad (2.5.15.)$$

pri čemu:

$$k = \frac{2\pi f_m}{c}$$

f_m je nazivna središnja frekvencija promatranog frekventijskog pojasa u Hz, c je brzina zvuka u zraku za čiju se vrijednost uzima 340 m/s, a C_f se definira jednadžbom:

$$C_f = d_p \frac{1 + 3wd_p e^{-\sqrt{wd_p}}}{1 + wd_p} \quad (2.5.16.)$$

pri čemu se vrijednosti w dobivaju iz sljedeće jednadžbe:

$$w = 0,0185 \frac{f_m^{2.5} \overline{G}_w^{-2.6}}{f_m^{1.5} \overline{G}_w^{-2.6} + 1,3 \cdot 10^3 f_m^{0.75} \overline{G}_w^{-1.3} + 1,16 \cdot 10^6} \quad (2.5.17.)$$

\overline{G}_w može biti jednak bilo G_{path} bilo G'_{path} , ovisno o tome izračunava li se utjecaj tla s ili bez difrakcije i ovisno o prirodi tla ispod izvora (stvarnog izvora ili izvora difrakcije). To je navedeno u sljedećim pododjeljcima i sažeto u tablici 2.5.b.

$$A_{ground,H,min} = -3(1 - \overline{G}_m) \quad (2.5.18.)$$

je donja međa od $A_{ground,H}$.

Za put (S,R) pod homogenim uvjetima bez difrakcije:

$$\overline{G}_w = G'_{path}$$

$$\overline{G}_m = G'_{path}$$

S difrakcijom, pogledajte odjeljak o difrakciji za definicije \overline{G}_w i \overline{G}_m .

ako $G_{path} = 0$: $A_{ground,H} = -3$ dB

Član $-3(1 - \overline{G}_m)$ uzima u obzir činjenicu da ploha ceste više nije prva refleksija u odnosu na izvor u slučaju da su izvor i prijemnik vrlo razdvojeni, nego je to tada prirodno tlo.

Izračuni pod povoljnim uvjetima

Utjecaj tla pod povoljnim uvjetima izračunava se jednadžbom za $A_{ground,H}$, ali ju je potrebno izmijeniti na sljedeći način:

Ako $G_{path} \neq 0$

(a) u jednadžbi za $A_{ground,H}$, visine z_s i z_r zamjenjuju se sa $z_s + \delta z_s + \delta z_T$ i $z_r + \delta z_r + \delta z_T$, tim redom, pri čemu

$$\begin{cases} \delta z_s = a_0 \left(\frac{z_s}{z_s + z_r} \right)^2 \frac{d_p^2}{2} \\ \delta z_r = a_0 \left(\frac{z_r}{z_s + z_r} \right)^2 \frac{d_p^2}{2} \end{cases} \quad (2.5.19.)$$

$a_0 = 2 \times 10^{-4} \text{ m}^{-1}$ je obrnuto od polumjera zakrivljenosti krivulje

$$\delta z_T = 6 \cdot 10^{-3} \frac{d_p}{z_s + z_r}$$

(b) donja međa od $A_{ground,F}$ ovisi o geometriji puta širenja:

$$A_{ground,F,min} = \begin{cases} -3(1 - \overline{G}_m) & \text{if } d_p \leq 30(z_s + z_r) \\ -3(1 - \overline{G}_m) \cdot \left(1 + 2 \left(1 - \frac{30(z_s + z_r)}{d_p} \right) \right) & \text{otherwise} \end{cases} \quad (2.5.20.)$$

ako $G_{path} = 0$

$$A_{ground,F} = A_{ground,F,min}$$

Korekcije za visinu δz_s i δz_r prenose učinak loma zvučne zrake. δz_T uvrštava utjecaj turbulencije.

\overline{G}_m može također biti jednak bilo G_{path} bilo G'_{path} , ovisno o tome izračunava li se utjecaj tla s ili bez difrakcije i ovisno o prirodi tla ispod izvora (stvarnog izvora ili izvora difrakcije). To je navedeno u sljedećim pododjeljcima.

Za put (S_i, R) pod povoljnim uvjetima bez difrakcije:

$$\overline{G}_w = G_{path} \text{ u jednadžbi (2.5.17.),}$$

$$\overline{G}_m = G'_{path}.$$

S difrakcijom, pogledajte sljedeći odjeljak za definicije \overline{G}_w i \overline{G}_m .

Difrakcija

Općenito, difrakciju treba proučavati na vrhu svake prepreke koja se nalazi na putu širenja. Ako put širenja prolazi „dovoljno visoko” iznad brida difrakcije, može se zadati $A_{dif} = 0$ i izračunati izravan pogled, posebno kad se procjenjuje A_{ground} .

U praksi se za središnju frekvenciju svakog frekvencijskog pojasa uspoređuje razlika puta δ s vrijednosti $-\lambda/20$. Ako prepreka ne uzrokuje difrakciju, što se, na primjer, utvrdi na temelju Rayleighjeva kriterija, nije potrebno izračunati A_{dif} za razmatrani frekvencijski pojas. Drugim riječima, u tom slučaju $A_{dif} = 0$. U suprotnom se A_{dif} izračunava prema opisu u nastavku ovog dijela. Ovo se pravilo primjenjuje pod homogenim i pod povoljnim uvjetima, za jednu difrakciju i za višestruku difrakciju.

Kad se za zadani frekvencijski pojas napravi izračun u skladu s postupkom opisanim u ovom odjeljku, A_{ground} se određuje kao jednak 0 dB pri izračunu ukupnog prigušenja. Utjecaj tla uzima se izravno u obzir u općoj jednadžbi za izračun difrakcije.

Ovdje predložene jednadžbe upotrebljavaju se za obradu difrakcija na tankim zaslonima, debelim zaslonima, zgradama, zemljanim uzvisinama (prirodnim ili umjetnim) i rubovima nasipa, usjeka i vijadukata.

Ako se na putu širenja naiđe na više prepreka koje izazivaju difrakciju, te se prepreke uzimaju kao višestruka difrakcija primjenom postupka opisanog u sljedećem odjeljku za izračun razlike puta.

Ovdje prikazani postupci koriste se za izračun prigušenja pod homogenim uvjetima i pod povoljnim uvjetima. Lom zrake uzima se u obzir u izračunu za razliku puta i za izračun utjecaja tla prije i poslije difrakcije.

Opća načela

Slika 2.5.c prikazuje opću metodu za izračun prigušenja zbog difrakcije. Ova se metoda temelji na razbijanju puta širenja u dva dijela: put „od izvora”, koji se proteže od izvora do točke difrakcije, i put „do prijemnika”, koji se proteže od točke difrakcije do prijemnika.

Izračunava se sljedeće:

- utjecaj tla, od izvora, $\Delta_{ground(S,O)}$,
- utjecaj tla, do prijemnika, $\Delta_{ground(O,R)}$,
- i tri difrakcije:
 - između izvora S i prijemnika R : $\Delta_{dif(S,R)}$,
 - između zrcalnog izvora S' i R : $\Delta_{dif(S',R)}$,
 - između S i prijemnika vala iz zrcalnog izvora R' : $\Delta_{dif(S,R')}$.

Slika 2.5.c

Geometrija izračuna prigušenja zbog difrakcije

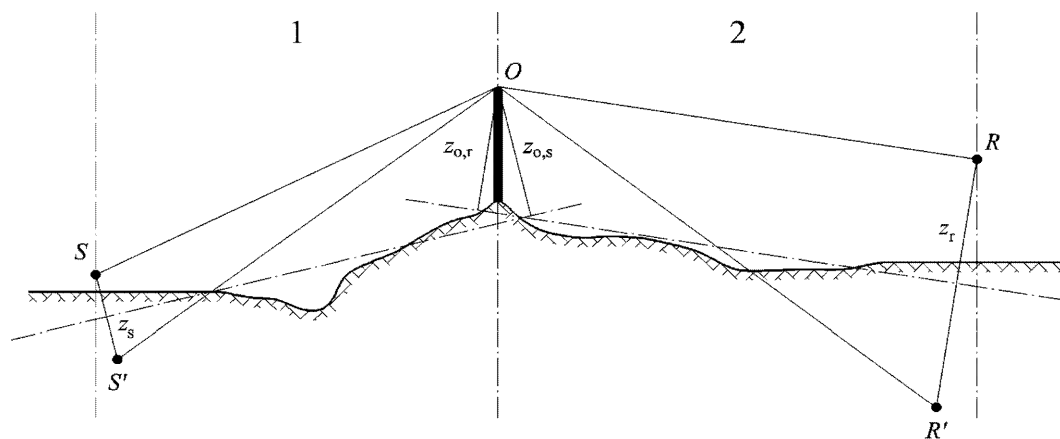

1: Od izvora

2: Do prijemnika

pri čemu:

S je izvor,

R je prijemnik,

S' je zrcalni izvor u odnosu na središnju ravninu tla na dijelu od izvora,

R' je prijemnik vala iz zrcalnog izvora u odnosu na središnju ravninu tla na dijelu do prijemnika,

O je točka difrakcije,

z_s je ekvivalentna visina izvora S u odnosu na središnju ravninu tla na dijelu od izvora,

$z_{o,s}$ je ekvivalentna visina točke difrakcije O u odnosu na središnju ravninu tla na dijelu od izvora,

z_r je ekvivalentna visina prijemnika R u odnosu na središnju ravninu na dijelu do prijemnika,

$z_{o,r}$ je ekvivalentna visina točke difrakcije O u odnosu na središnju ravninu tla na dijelu do prijemnika.

Nepravilnost tla između izvora i točke difrakcije te između točke difrakcije i prijemnika uzima se u obzir korištenjem ekvivalentnih visina izračunanih u odnosu na središnju ravninu tla, prvo na strani od izvora, a onda na strani do prijemnika (dvije središnje ravnine tla), u skladu s metodom opisanom u pododjeljku o znatnim visinama iznad tla.

Čista difrakcija

Za čistu difrakciju bez utjecaja tla prigušenje je zadano:

$$\Delta_{dif} = \begin{cases} 10C_h \cdot \lg\left(3 + \frac{40}{\lambda} C''\delta\right) & \text{ako } \frac{40}{\lambda} C''\delta \geq -2 \\ 0 & \text{otherwise} \end{cases} \quad (2.5.21.)$$

pri čemu:

$$C_h = 1 \quad (2.5.22.),$$

λ je valna duljina u nazivnoj središnjoj frekvenciji razmatranog frekvencijskog pojasa,

δ je razlika puta između puta difrakcije i izravnog puta (vidjeti sljedeći pododjeljak o izračunu razlike puta),

C'' je koeficijent koji se upotrebljava kako bi se u obzir uzele višestruke difrakcije:

$C'' = 1$ za jednu difrakciju.

U slučaju višestruke difrakcije, ako je e ukupna udaljenost puta, od $O1$ do $O2$ + od $O2$ do $O3$ + od $O3$ do $O4$ na temelju „metode elastičnog pojasa”, (vidjeti slike 2.5.d i 2.5.f) i ako je e veće od 0,3 m (inače je $C'' = 1$), taj se koeficijent definira izrazom:

$$C'' = \frac{1 + \left(\frac{5\lambda}{e}\right)^2}{1/3 + \left(\frac{5\lambda}{e}\right)^2} \quad (2.5.23.)$$

Vrijednost Δ_{dif} se ograničava:

- ako $\Delta_{dif} < 0$: $\Delta_{dif} = 0$ dB
- ako $\Delta_{dif} > 25$: $\Delta_{dif} = 25$ dB za difrakciju na horizontalnom bridu i samo za član Δ_{dif} koji se nalazi u izračunu A_{dif} . Ova se gornja međa ne primjenjuje u članovima Δ_{dif} koji utječu na izračun Δ_{ground} ili za difrakciju na vertikalnom bridu (lateralna difrakcija) u slučaju izrade karte industrijske buke.

Izračun razlike puta

Razlika puta δ izračunava se na vertikalnoj ravnini na kojoj se nalaze izvor i prijemnik. Radi se o aproksimaciji u vezi s Fermatovim principom. Aproksimacija je ovdje (linijski izvori) i dalje primjenjiva. Razlika puta δ izračunava se u skladu sa sljedećim slikama, na temelju situacija na koje se naiđe.

Homogeni uvjeti

Slika 2.5.d

Izračun razlike puta pod homogenim uvjetima. O, O₁ i O₂ su točke difrakcije

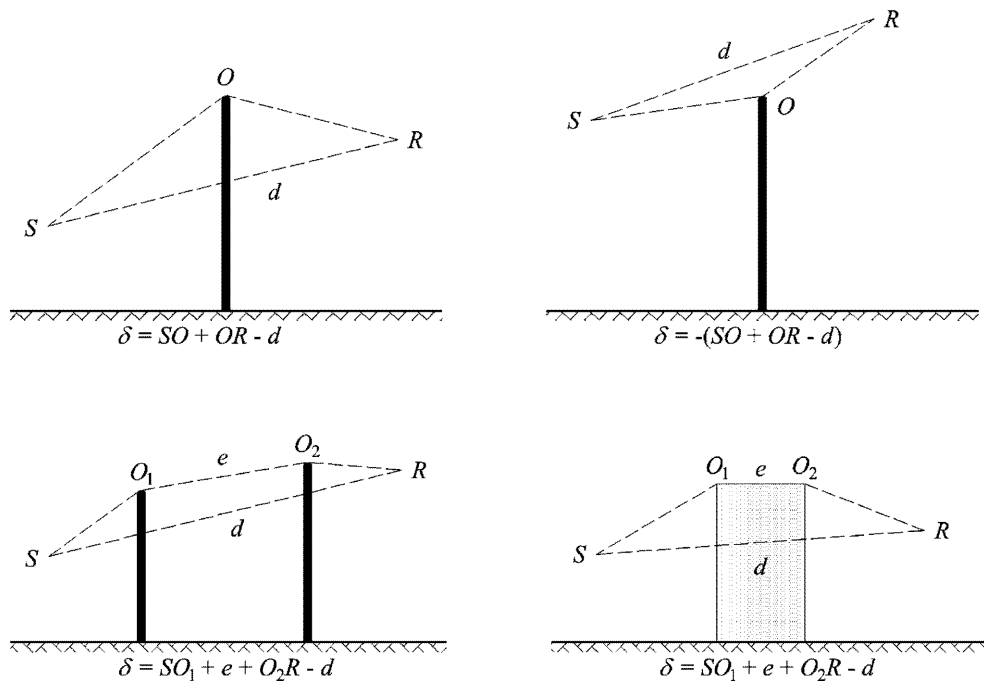

Napomena: Za svaku je konfiguraciju zadan izraz δ .

Povoljni uvjeti

Slika 2.5.e

Izračun razlike puta pod povoljnim uvjetima (jedna difrakcija)

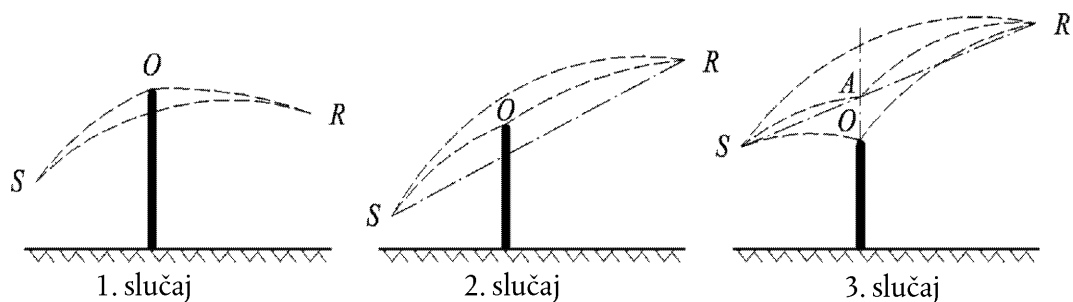

Pod povoljnim se uvjetima smatra da tri zakrivljene zvučne zrake SO, OR i SR imaju identičnu zakrivljenost krivulje Γ koja se definira jednadžbom:

$$\Gamma = \max(1\ 000, 8d) \quad (2.5.24.)$$

Duljina zvučne zrake krivulje MN zapisuje se kao \hat{MN} pod povoljnim uvjetima. Ta je duljina jednaka:

$$\hat{MN} = 2\Gamma \arcsin\left(\frac{MN}{2\Gamma}\right) \quad (2.5.25.)$$

U načelu, potrebno je razmotriti tri scenarija u izračunu razlike puta pod povoljnim uvjetima δ_F (vidjeti sliku 2.5.e). U praksi su dovoljne dvije jednadžbe:

— ako je pravocrtna zvučna zraka SR zakrivljena preprekom (1. i 2. slučaj na slici 2.5.e):

$$\delta_F = \hat{SO} + \hat{OR} - \hat{SR} \quad (2.5.26.)$$

— ako pravocrtna zvučna zraka SR nije zakrivljena preprekom (3. slučaj na slici 2.5.e):

$$\delta_F = 2\hat{SA} + 2\hat{AR} - \hat{SO} - \hat{OR} - \hat{SR} \quad (2.5.27.)$$

pri čemu je A sjecište pravocrtne zvučne zrake SR i produljenja od prepreke koja uzrokuje difrakciju.

Za višestruke difrakcije pod povoljnim uvjetima:

- potrebno je odrediti konveksnu ljusku koju definiraju razni potencijalni bridovi difrakcije,
- ukloniti bridove difrakcije koji se ne nalaze na rubu konveksne ljuske,
- izračunati δ_F utemeljen na duljinama zakrivljene zvučne zrake tako što će se staza difrakcije razbiti u onoliko zakrivljenih segmenata koliko bude potrebno (vidjeti sliku 2.5.f)

$$\delta_F = \hat{SO}_1 + \sum_{i=1}^{i=n-1} O_i \hat{O}_{i+1} + \hat{O}_n R - \hat{SR} \quad (2.5.28.)$$

Slika 2.5.f

Primjer izračuna razlike puta pod povoljnim uvjetima u slučaju višestrukih difrakcija

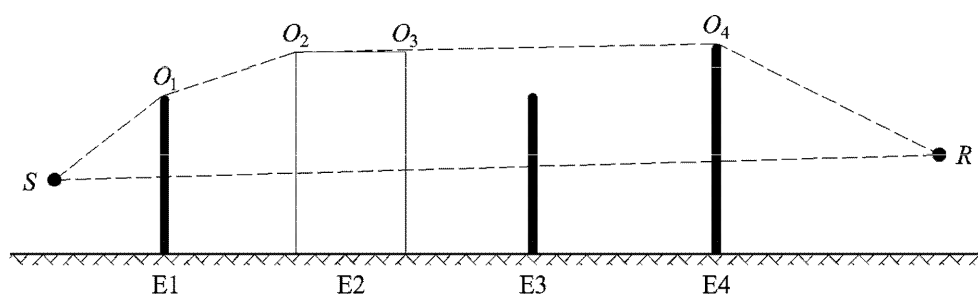

U scenariju prikazanom na slici 2.5.f razlika puta je:

$$\delta_F = \hat{S}O_1 + O_1\hat{O}_2 + O_2\hat{O}_3 + O_3\hat{O}_4 + \hat{O}_4R - \hat{S}R \quad (2.5.29.)$$

Izračun prigušenja A_{dif}

Prigušenje zbog difrakcije, u kojem su uzeti u obzir utjecaji tla na stranama od izvora i do prijemnika, izračunava se u skladu sa sljedećim općim jednadžbama:

$$A_{dif} = \Delta_{dif(S,R)} + \Delta_{ground(S,O)} + \Delta_{ground(O,R)} \quad (2.5.30.)$$

pri čemu:

- $\Delta_{dif(S,R)}$ je prigušenje zbog difrakcije između izvora S i prijemnika R,
- $\Delta_{ground(S,O)}$ je prigušenje zbog utjecaja tla na strani od izvora, vrednovano difrakcijom na strani od izvora; pri čemu se podrazumijeva da je $O = O_1$ u slučaju višestrukih difrakcija kao na slici 2.5.f,
- $\Delta_{ground(O,R)}$ je prigušenje zbog učinka tla na strani do prijemnika, vrednovano difrakcijom na strani do prijemnika (vidjeti sljedeći pododjeljak o izračunu člana $\Delta_{ground(O,R)}$).

Izračun člana $\Delta_{ground(S,O)}$

$$\Delta_{ground(S,O)} = -20 \times \lg \left(1 + \left(10^{-\frac{A_{ground(S,O)}}{20}} - 1 \right) \cdot 10^{-\frac{(\Delta_{dif(S',R)} - \Delta_{dif(S,R)})}{20}} \right) \quad (2.5.31.)$$

pri čemu:

- $A_{ground(S,O)}$ je prigušenje zbog utjecaja tla između izvora S i točke difrakcije O. Taj se član izračunava prema navedenom u prethodnom pododjeljku o izračunima pod homogenim uvjetima i u prethodnom pododjeljku o izračunu pod povoljnim uvjetima, uz sljedeće hipoteze:

$$z_r = z_{o,s'}$$

- G_{path} se izračunava između S i O,
- pod homogenim uvjetima: $\bar{G}_w = G'_{path}$ u jednadžbi (2.5.17.), $\bar{G}_m = G'_{path}$ u jednadžbi (2.5.18.),
- pod povoljnim uvjetima: $\bar{G}_w = G_{path}$ u jednadžbi (2.5.17.), $\bar{G}_m = G'_{path}$ u jednadžbi (2.5.20.),
- $\Delta_{dif(S',R)}$ je prigušenje zbog difrakcije između zrcalnog izvora S' i R, izračunano kao u prethodnom pododjeljku o čistoj difrakciji,
- $\Delta_{dif(S,R)}$ je prigušenje zbog difrakcije između S i R, izračunano kao u pododjeljku VI.4.4.b.

Izračun člana $\Delta_{ground(O,R)}$

$$\Delta_{ground(O,R)} = -20 \times \lg \left(1 + \left(10^{-\frac{A_{ground(O,R)}}{20}} - 1 \right) \cdot 10^{-\frac{(\Delta_{dif(S,R')} - \Delta_{dif(S,R)})}{20}} \right) \quad (2.5.32.)$$

pri čemu:

- $A_{ground(O,R)}$ je prigušenje zbog utjecaja tla između točke difrakcije O i prijemnika R. Taj se član izračunava prema navedenom u prethodnom pododjeljku o izračunu pod homogenim uvjetima i u prethodnom pododjeljku o izračunu pod povoljnim uvjetima, uz sljedeće hipoteze:

$$z_s = z_{o,r}$$

- G_{path} se izračunava između O i R.

Ovdje se ne treba uzimati u obzir korekcija G'_{path} jer se izvorom smatra točka difrakcije. Stoga se G_{path} upotrebljava u izračunu utjecaja tla, uključujući član donje međe jednadžbe koji postaje $-3(1 - G_{path})$,

— pod homogenim uvjetima, $\overline{G}_w = G_{path}$ u jednadžbi (2.5.17.) i $\overline{G}_m = G_{path}$ u jednadžbi (2.5.18.),

— pod povoljnim uvjetima, $\overline{G}_w = G_{path}$ u jednadžbi (2.5.17.) i $\overline{G}_m = G_{path}$ u jednadžbi (2.5.20.),

— $\Delta_{dif(S,R')}$ je prigušenje zbog difrakcije između S i prijemnika vala iz zrcalnog izvora R' , izračunano kao u prethodnom odjeljku o čistoj difrakciji,

— $\Delta_{dif(S,R)}$ je prigušenje zbog difrakcije između S i R , izračunano kao u prethodnom pododjeljku o čistoj difrakciji.

Scenariji s vertikalnim bridovima

Jednadžba (2.5.21.) može se upotrijebiti za izračun difrakcija na vertikalnim bridovima (lateralne difrakcije) u slučaju buke industrijskih pogona i postrojenja. U tom se slučaju uzima $A_{dif} = \Delta_{dif(S,R)}$ i zadržava se član A_{ground} . Dodatno, A_{atm} i A_{ground} se izračunavaju iz ukupne duljine puta širenja. A_{div} se i dalje izračunava iz izravne udaljenosti d . Jednadžbe (2.5.8.) i (2.5.6.) postaju:

$$A_H = A_{div} + A_{atm}^{path} + A_{ground,H}^{path} + \Delta_{dif,H(S,R)} \quad (2.5.33.)$$

$$A_F = A_{div} + A_{atm}^{path} + A_{ground,F}^{path} + \Delta_{dif,H(S,R)} \quad (2.5.34.)$$

Δ_{dif} se svakako upotrebljava pod homogenim uvjetima u jednadžbi (2.5.34).

Refleksije na vertikalnim preprekama

Apsorpcijsko prigušenje

Refleksije na okomitim preprekama rješavaju se zrcalnim izvorima. Refleksije na fasadama zgrada i bukobranima se dakle tako rješavaju.

Prepreka se smatra vertikalnom ako je nagib u odnosu na vertikalnu manji od 15° .

Kad se radi o refleksijama na predmetima čiji je nagib u odnosu na vertikalnu veći od ili jednak 15° , ti se predmeti ne uzimaju u obzir.

Prepreke kod kojih je barem jedna dimenzija manja od 0,5 m ignoriraju se u izračunu refleksije, osim za posebne konfiguracije (¹).

Imajte u vidu da se ovdje ne rješavaju refleksije na tlu. One se uzimaju u obzir u izračunima prigušenja zbog rubnih uvjeta (tlo, difrakcija).

Ako je L_{WS} razina snage izvora S i α_r koeficijent apsorpcije prepreke, kako je definirano u normi EN 1793-1:2013, tada je razina snage zrcalne slike S' jednaka:

$$L_{WS'} = L_{WS} + 10 \cdot \lg(1 - \alpha_r) = L_{WS} + A_{refl} \quad (2.5.35.)$$

pri čemu je $0 \leq \alpha_r < 1$.

(¹) Mreža manjih prepreka u ravnini i u pravilnim razmacima predstavlja primjer posebne konfiguracije.

Širenje prethodno opisanih prigušenja zatim se primjenjuje na taj put (zrcalna slika, prijemnik) kao za izravan put.

Slika 2.5.g

Zrcalni odraz na prepreci koji se rješava metodom zrcalnih izvora (S: izvor, S': zrcalni izvor, R: prijemnik)

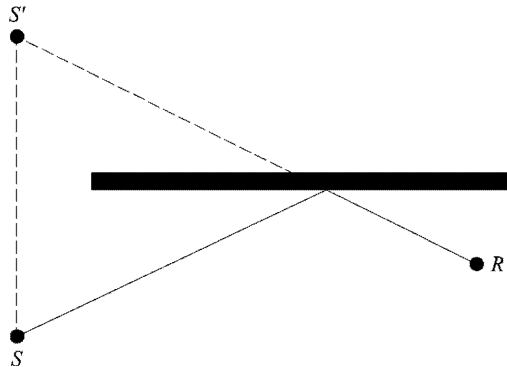

Retrodifrakcijsko prigušenje

Pri geometrijskom istraživanju zvučnih putova pri refleksiji na vertikalnoj prepreci (zid, zgrada) položaj udara zrake u odnosu na gornji brid prepreke određuje više ili manje značajan udio energije koja se efektivno reflektira. Taj gubitak akustičke energije kad se zraka reflektira zove se retrodifrakcijsko prigušenje.

U slučaju mogućih višestrukih refleksija između dva vertikalna zida u obzir se uzima barem prva refleksija.

U slučaju rova (vidjeti na primjer sliku 2.5.h) retrodifrakcijsko prigušenje primjenjuje se na svaku refleksiju na potpornim zidovima.

Slika 2.5.h

Reflektirana zvučna zraka 4. reda u rovu: stvarni poprečni presjek (gore), razvijeni poprečni presjek (dolje)

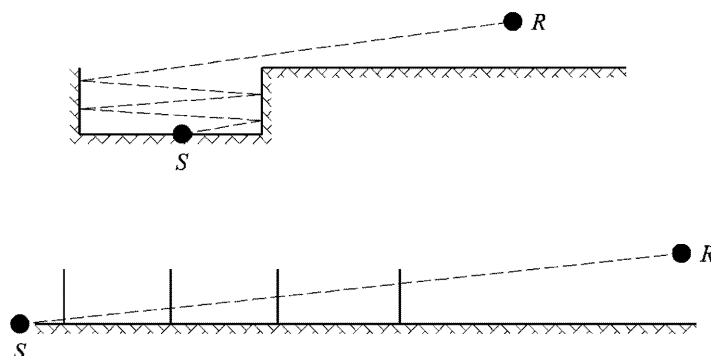

Na ovom prikazu zvučna zraka dolazi do prijemnika „uzastopnim prolascima kroz” potporne zidove rova koji se time mogu usporediti s otvorima.

Pri izračunu širenja kroz otvor, zvučno polje prijemnika je zbroj izravnog polja i polja difrakcije zbog rubova otvora. To polje difrakcije osigurava kontinuitet prelaska između slobodnog i zasjenjenog područja. Kad se zraka približi bridu otvora, prigušuje se izravno polje. Izračun je identičan izračunu prigušenja zbog prepreke na slobodnom području.

Razlika puta δ' povezana sa svakom retrodifrakcijom suprotna je od razlike puta između S i R u odnosu na svaki gornji brid O i to u prikazu u skladu s primijenjenim poprečnim presjekom (vidjeti sliku 2.5.i).

$$\delta' = -(SO + OR - SR) \quad (2.5.36.)$$

Slika 2.5.i

Razlika puta za drugu refleksiju

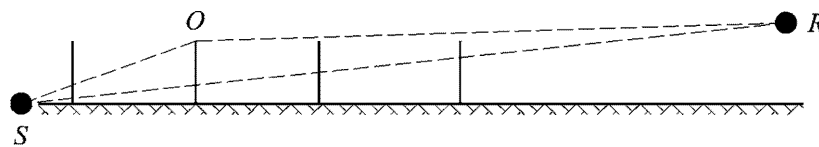

Znak „minus” jednadžbe (2.5.36.) znači da se smatra da je prijemnik ovdje u slobodnom području.

Retrodifrakcijsko prigušenje Δ_{retrodif} dobiva se jednadžbom (2.5.37.) koja je slična jednadžbi (2.5.21.) s prerađenim zapisima.

$$\Delta_{\text{retrodif}} = \begin{cases} 10C_n \cdot \lg\left(3 + \frac{40}{\lambda} \delta'\right) & \text{ako } \frac{40}{\lambda} \delta' \geq -2 \\ 0 & \text{otherwise} \end{cases} \quad (2.5.37.)$$

To se prigušenje primjenjuje na izravnu zraku svaki put kad ona „prođe kroz” zid ili zgradu (odrazi se od zida ili zgrade). Razina snage zrcalnog izvora S' stoga postaje:

$$L_{W'} = L_W + 10 \times \lg(1 - \alpha_r) - \Delta_{\text{retrodif}} \quad (2.5.38.)$$

U složenim konfiguracijama širenja mogu postojati difrakcije između refleksija ili između prijemnika i refleksija. U tom se slučaju retrodifrakcija na zidovima procjenjuje razmatranjem puta između izvora i prve difrakcijske točke R' (koja se stoga smatra prijemnikom u jednadžbi (2.5.36.)). Načelo je prikazano na slici 2.5.j.

Slika 2.5.j

Razlika puta u prisutnosti difrakcije: stvarni poprečni presjek (gore), razvijeni poprečni presjek (dolje)

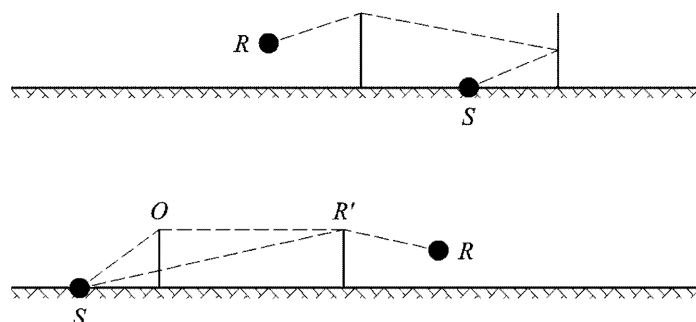

U slučaju višestrukih refleksija, dodaju se refleksije zbog svake pojedine refleksije.

2.6. Opće odredbe – buka zrakoplova

2.6.1. Definicije i simboli

Ovdje su opisani neki važni *termini* i njihovo značenje u kontekstu ovog dokumenta. Popis nije potpun; nabrojani su samo izrazi i kratice koje se često koriste. Ostali izrazi opisani su na mjestima gdje se prvi put pojavljuju u tekstu.

Glavni matematički *simboli* koji se koriste u jednadžbama u tekstu navedeni su nakon popisa termina. Ostali simboli koji se koriste povremeno u tekstu i prilogima definirani su tamo gdje ih se koristi.

Čitatelja se podsjeća na to da su u ovom dokumentu izrazi zvuk i buka međusobno zamjenjivi. Iako riječ *buka* ima subjektivne konotacije – akustičari je obično definiraju kao „neželjeni zvuk” – u kontekstu kontrole buke zrakoplova obično se podrazumijeva da ta riječ znači jednostavno zvuk – energija koju zrakom prenose zvučni valovi. Simbolom \rightarrow označava se upućivanje na druge termine s popisa.

Termini

AIP	Zbornik zrakoplovnih informacija
Konfiguracija zrakoplova	Položaj pretkrilaca, zakrilaca i stajnog trapa.
Kretanje zrakoplova	Dolazak, odlazak ili drugo kretanje zrakoplova koje utječe na razinu buke oko aerodroma.
Podaci o buci i performansama zrakoplova	Podaci o akustičkim svojstvima i performansama različitih tipova zrakoplova, koji su potrebni za proces modeliranja. Ti podaci uključuju \rightarrow <i>odnose buka-snaga-udaljenost (NPD)</i> i podatke koji su potrebni za izračun potiska/snage motora kao funkcije \rightarrow <i>letne konfiguracije</i> . Obično se koriste podaci koje je dostavio proizvođač zrakoplova, a kad to nije moguće, podaci se ponekad dobivaju iz drugih izvora. Kad nikakvi podaci nisu dostupni, obično se uzimaju prilagođeni podaci sličnog zrakoplova – to se naziva <i>supstitucijom</i> .
Visina	Nadmorska visina.
Baza podataka ANP	Baza podataka o buci i performansama zrakoplova koja je uključena u Dodatak I.
A-vrednovana razina zvuka, L_A	Ljestvica osnovne razine buke/zvuka koja se koristi za mjerenje okolišnog zvuka uključujući zvuk zrakoplova i na kojoj se temelji većina mjerenja kontura buke.
Tlocrt glavne putanje	Reprezentativna ili nazivna putanja ocrтана na zemlji, kojom se definira centar „snopa” sličnih putanja.
Osnovna razina zvučnog događaja	Razina zvučnog događaja kako je očitana iz baze podataka NPD.
Otpuštanje kočnica	\rightarrow <i>Početak kretanja</i>
Korigirani neto potisak	Pri zadanom režimu rada motora (npr. <i>EPR</i> ili N_1) neto potisak opada u skladu s gustoćom zraka, dakle s visinom leta; korigirani neto potisak je vrijednost potiska na razini mora.
Kumulativna razina zvuka/buke	Izmjerena razina primljene buke u decibelima tijekom određenog vremenskog razdoblja, na točki blizu aerodroma, od avionskog prometa u normalnim uvjetima rada i na normalnim putanjama. Izračunava se evidentiranjem razine događaja zvuka/buke na tom mjestu.
Zbroj ili prosjek decibela	U nekim slučajevima navode se kao „energetske” ili „logaritamske” (za razliku od aritmetičkih) vrijednosti. Koristi se kad je prikladno zbrojiti ili izračunati prosjek energije zvuka; npr. <i>ukupno u decibelima</i> = $10 \cdot \lg \sum 10^{L_i/10}$

Udio energije, F	Omjer zvučne energije koja je primljena na segmentu u odnosu na energiju koja je primljena na beskonačnoj putanji leta.
Režim rada motora	Vrijednost \rightarrow <i>parametra snage povezanog s bukom</i> koji se koristi za određivanje emisije zvuka prema bazi podataka NPD.
Ekvivalentna (kontinuirana) razina zvuka, L_{eq}	Mjera za dugoročni zvuk. Razina hipotetskog trajnog zvuka čija je energija, izmjerena u određenom vremenskom razdoblju, ekvivalentna energiji trenutačnog promjenjivog zvuka.
Razina zvučnog događaja	Ukupnost zvuka (ili buke) koja je registrirana kao posljedica prolaska aviona, izmjerena u decibelima \rightarrow razina izloženosti zvuku
Letna konfiguracija	= \rightarrow <i>Konfiguracija zrakoplova</i> + \rightarrow <i>Parametri leta</i>
Parametri leta	Režim rada motora, brzina, bočni nagib i težina.
Putanja leta	Putanja aviona u zraku, definirana s tri dimenzije, obično u odnosu na mjesto početka zaleta ili prag sletne staze.
Segment putanje leta	Dio putanje leta zrakoplova koji se za potrebe modeliranja buke predstavlja ravnom linijom ograničene duljine.
Letna procedura	Slijed operativnih koraka koji posada zrakoplova ili sustav kontrole leta prati: izražava se promjenama letne konfiguracije kao funkcija udaljenosti na tlocrtu putanje.
Profil leta	Promjena visine aviona duž putanje (ponekad uključuje i promjene \rightarrow <i>letne konfiguracije</i>) – koja se opisuje kao skup \rightarrow <i>točaka na profilu</i>
Ravnina tla	(ili nazivna ravnina tla) horizontalna ravnina na površini tla na kojoj se nalazi referentna točka aerodroma prema kojoj se obično računaju konture.
Brzina po horizontali	Brzina zrakoplova u odnosu na fiksnu točku na tlu.
Tlocrt putanje	Vertikalna projekcija putanje leta na ravninu tla.
Visina	Udaljenost po vertikali između zrakoplova i \rightarrow <i>ravnine tla</i>
Integrirana razina zvuka	Drugi termin je \rightarrow <i>razina izloženosti buci jednokratnog događaja</i> .
ISA	Međunarodna standardna atmosfera – kako je definira ICAO. Ovim se definiraju varijacije temperature, tlaka i gustoće zraka prema nadmorskoj visini. Koristi se za normalizaciju rezultata izračuna u dizajnu zrakoplova i analizu testnih podataka.
Lateralno prigušenje	Povećano prigušenje zvuka s udaljenošću koje uzrokuje, izravno ili neizravno, površina tla. Značajno je pri malim elevacijskim kutovima (zrakoplova u odnosu na udaljenost od površine tla)
Najveća razina zvuka/buke	Najveća razina zvuka dosegnuta tijekom zvučnog događaja
Srednja razina mora, MSL	Standardna nulta visina zemaljske površine referentna za \rightarrow ISA-u.
Neto potisak	Potisna sila koju motor prenosi na zmaj zrakoplova.

Buka	Buka se definira kao neželjeni zvuk. Međutim, mjerama kao što su <i>A-vrednovana razina zvuka</i> (L_{A}) i <i>efektivna percipirana razina buke</i> (EPNL) razina zvuka se zapravo preračunava u razinu buke. Unatoč neodređenosti koja iz toga proizlazi, termini zvuk i buka ponekad se naizmjenično koriste u ovom dokumentu, kao i drugdje – posebno u kolokaciji s riječju <i>razina</i> .
Kontura buke	Crta oko zračne luke koja povezuje točke jednake kumulativne razine ili indeksa buke zrakoplova
Utjecaj buke	Neželjeni utjecaji buke na one koji su joj izloženi; važno je što se podrazumijeva da su izmjereni i izračunani podaci za buku indikator utjecaja buke
Indeks buke	Mjera dugoročnog ili kumulativnog zvuka koji je u korelaciji s utjecajem zvuka na ljude (tj. smatra se da je pokazatelj utjecaja zvuka na ljude). Uz magnitudu zvuka može uzimati u obzir i druge faktore (naročito doba dana). Primjer toga je razina indikatora buke za dan-večer-noć L_{DEN} .
Razina buke	Izmjerena razina zvuka u decibelima na ljestvici glasnoće ili bučnosti. Za okolišnu buku koju uzrokuju zrakoplovi obično se koriste dvije ljestvice: <i>A-vrednovana razina zvuka</i> i <i>percipirana razina buke</i> U tim se ljestvicama primjenjuju različiti ponderi za zvuk različitih frekvencija – čime se oponaša ljudska percepcija.
Mjera buke	Izraz koji se koristi za opisivanje bilo koje izmjerene količine buke na položaju prijemnika, bez obzira radi li se o jednokratnom događaju ili ukupnosti buke u dužem vremenskom razdoblju. Dvije se mjere obično koriste za jedan zvučni događaj: <i>maksimalna razina</i> koja je dosegnuta tijekom događaja i <i>razina izloženosti zvuku</i> kao mjera ukupne zvučne energije određena uključivanjem vremenske komponente.
NPD odnosi/podaci (buka-snaga-udaljenost)	Razine zvučnih događaja u tablici kao funkcija udaljenosti ispod aviona u pravocrtnom, horizontalnom letu referentnom brzinom u referentnoj atmosferi, za svaki zadan → <i>režim rada motora</i> . Podaci o utjecajima prigušenja zvuka zbog kružnog širenja vala (slabljenje s kvadratom udaljenosti) i apsorpcije u atmosferi. Udaljenost se definira okomito na putanju zrakoplova i os po širini zrakoplova (tj. okomito ispod zrakoplova u letu bez bočnog nagiba).
Parametar snage motora povezan s bukom	Parametar kojim se opisuje ili koji pokazuje potisnu snagu koju proizvodi motor zrakoplova i s kojim se može logički povezati emisija akustičke energije; pod njim se obično podrazumijeva → <i>korigirani neto potisak</i> . U tekstu se često navodi pod nazivom „snaga” ili „režim rada motora”.
Značenje za buku	Doprinos zvuku s određenog segmenta putanje leta je „značajan za buku” ako primjetno utječe na razinu zvučnog događaja. Zanimarivanjem segmenata koji nisu značajni za buku znatno se olakšava računalni izračun
Promatrač	→ <i>Prijemnik</i>
Proceduralni koraci	Propisani postupak profil leta – koraci uključuju promjene brzine i/ili visine.
Točka profila	Visina krajnje točke na segmentu putanje – na okomitoj ravnini iznad tlocrta putanje
Prijemnik	Primateelj buke koja dolazi s izvora; uglavnom na točki na tlu ili blizu nje
Referentna atmosfera	Tablica vrijednosti apsorpcije zvuka koja se koristi za standardiziranje podataka NPD (vidjeti Dodatak D)
Referentni dan	Skup atmosferskih uvjeta na temelju kojih se standardiziraju podaci za buku zrakoplova (ANP)
Referentno razdoblje	Nazivni vremenski interval koji se koristi za standardiziranje mjerenja jednokratnog izlaganja zvuku; 1 sekunda za → <i>razinu izloženosti buci</i> (SEL).

Referentna brzina	Brzina aviona po horizontali za koju se računaju podaci <i>NPD</i> → <i>SEL</i>
<i>SEL</i>	→ <i>Razina izloženosti buci</i>
Razina izloženosti buci jednokratnog događaja	Razina zvuka koju bi događaj imao kad bi se sva njegova zvučna energija ujednačila i skupila u standardni vremenski interval koji se naziva → <i>referentno trajanje</i>
Meka površina	Zemaljska površina koja je akustički „mekana”; obično se radi o travnatim površinama koje okružuju većinu aerodroma. Akustički „tvrde”, tj. jako reflektirajuće zemaljske, površine su primjerice beton i voda. Ovdje opisana metodologija kojom se mapiraju konture buke odnosi se na uvjete na mekim površinama.
Zvuk	Energija koja se prenosi zrakom longitudinalnim valovima koje registrira ljudsko uho
Prigušenje buke	Smanjenje intenziteta zvuka s udaljenošću na putu širenja zvučnog vala. Kad je riječ o buci zrakoplova, među uzrocima prigušenja nalaze se sferno širenje vala, apsorpcija u atmosferi i → <i>lateralno prigušenje</i>
Izloženost zvuku	Ukupna količina zvučne energije koja je primljena u određenom vremenskom period (imisija zvučne energije)
Razina izloženosti buci, L_{AE}	(Kratice <i>SEL</i>) Standardna mjera prema ISO 1996-1 ili ISO 3891 = A-vrednovana razina izloženosti buci jednokratnog događaja s referentnim razdobljem od jedne sekunde.
Intenzitet zvuka	Razina zvuka koja je izmjerena u određenoj točki, povezana s akustičkom energijom (pokazatelj su izmjerene razine zvuka)
Razina zvuka	Količina zvučne energije izražena u decibelima. Primljeni zvuk mjeri se uz „frekvenzijsko vrednovanje” ili bez njega; razine izmjerene uz vrednovanje obično se nazivaju → <i>razine buke</i>
Duljina dionice/puta	Udaljenost do prvog odredišta zrakoplova u odlasku; pokazatelj je težine zrakoplova
Početak zaleta, <i>SOR</i>	Točka na uzletno-sletnoj stazi odakle zrakoplov u odlasku započinje postupak uzlijetanja. Drugi naziv je „otpuštanje kočnica”.
Stvarna brzina	Točna brzina zrakoplova u odnosu na zrak (brzina po horizontali bez vjetera)
Vrednovana ekvivalentna razina zvuka, $L_{eq,W}$	Modificirana verzija L_{eq} u kojoj se za buku primjenjuju različiti ponderi ovisno o dobu dana (obično za dan, večer i noć)

Simboli

D	Najkraća udaljenost od promatračke točke do segmenta putanje
d_p	Udaljenost (pod pravim kutom u odnosu na putanju) od promatračke točke do putanje (izravna udaljenost)
d_l	Prilagođena udaljenost
F_n	Stvarni neto potisak po motoru
F_n/δ	Korigirani neto potisak po motoru
H	Visina zrakoplova (nadmorska visina)
L	Razina zvučnog događaja (nedefinirana ljestvica)
$L(t)$	Razina zvuka u vremenu t (nedefinirana ljestvica)

$L_A, L_A(t)$	A-vrednovana razina zvučnog tlaka (u vremenu t) izmjerena na zvučnoj skali za dugi zvuk
L_{AE}	(SEL) Razina izlaganja buci
L_{Amax}	Maksimalna vrijednost $L_A(t)$ tijekom događaja
L_E	Razina izloženosti buci jednokratnog događaja
L_{Eoo}	Razina izloženosti buci jednokratnog događaja prema bazi podataka NPD
L_{EPN}	Efektivna percipirana razina buke
L_{eq}	Ekvivalentna (kontinuirana) razina zvuka
L_{max}	Maksimalna vrijednost $L(t)$ tijekom događaja
$L_{max,seg}$	Maksimalna razina (buke) koja se stvara na segmentu
ℓ	Udaljenost pod pravim kutom od promatračke točke do tlocrta putanje
Lg	Logaritam s bazom 10
N	Broj segmenata ili podsegmenata
NAT	Broj događaja kad L_{max} premašuje određeni prag
P	Parametar snage u varijabli $L(P,d)$ NPD-a
P_{seg}	Parametar snage relevantan za određeni segment
q	Udaljenost od početka segmenta do najbliže točke prilazanja
R	Radijus zaokreta
S	Standardna devijacija
s	Udaljenost duž tlocrta putanje
s_{RWY}	Dužina uzletno-sletne staze
t	Vrijeme
t_e	Stvarno trajanje jednokratnog zvučnog događaja
t_0	Referentno razdoblje za integriranu razinu zvuka
V	Brzina po horizontali
V_{seg}	Ekvivalentna brzina po horizontali na segmentu
V_{ref}	Referentna brzina po horizontali za koju se definiraju podaci NPD
x,y,z	Lokalne koordinate
x',y',z'	Koordinate zrakoplova
$X_{ARP}Y_{ARP}Z_{ARP}$	Zemljopisne koordinate referentne točke na aerodromu
z	Visina zrakoplova iznad ravnine tla/referentne točke na aerodromu
α	Parametar koji se koristi za izračunavanje korekcije za konačni segment Δ_r
β	Elevacijski kut zrakoplova u odnosu na ravninu tla
ϵ	Kut bočnog nagiba zrakoplova
γ	Kut penjanja/snižavanja

φ	Depresijski kut (parametar za lateralnu usmjerenost)
l	Ukupna duljina segmenta
ψ	Kut između smjera kretanja zrakoplova i linije od zrakoplova do promatrača
ξ	Smjer kretanja zrakoplova, mjeren u odnosu na magnetski sjever u smjeru kazaljke na satu
$\Lambda(\beta, \ell)$	Lateralno prigušenje od zraka do tla
$\Lambda(\beta)$	Lateralno prigušenje od zraka do tla na velikoj udaljenosti
$\Gamma(\ell)$	Faktor udaljenosti za lateralno prigušenje
Δ	Promjena vrijednosti veličine ili korekcija (kako je u tekstu naznačeno)
Δ_F	Korekcija za konačni segment
Δ_I	Korekcija za položaj motora
Δ_i	Ponder za i -to doba dana, dB
Δ_{rev}	Negativni potisak
Δ_{SOR}	Korekcija za početak zaleta
Δ_V	Korekcija za trajanje (korekcija za brzinu)

Indeksi

1, 2	Indeksi koji označavaju početne i krajnje vrijednosti u intervalu ili segmentu
E	Izlaganje
i	Indeks za tip zrakoplova/zbroj kategorija
j	Indeks za zbroj tlocrta putanje/pomoćnih putanja
k	Indeks za zbrajanje segmenata
max	Maksimum
ref	Referentna vrijednost
seg	Specifična vrijednost za segment
SOR	Povezano s početkom kretanja
TO	Uzljetanje

2.6.2. Kvalitativni okvir

Točnost ulaznih vrijednosti

Sve ulazne vrijednosti koje utječu na razinu emisije izvora, uključujući položaj izvora, određuju se barem s točnosti koja odgovara nesigurnosti od $\pm 2\text{dB(A)}$ u razini emisije izvora (uz uvjet da su svi ostali parametri nepromijenjeni).

Upotreba unaprijed zadanih vrijednosti

Pri primjeni metode ulazni podaci moraju odražavati stvarno korištenje. Općenito se ne smije oslanjati na unaprijed zadane ulazne vrijednosti ili pretpostavke. Konkretno, putanje leta do kojih se došlo korištenjem podataka s radara moraju se koristiti kad god postoje i kad su podaci dovoljno kvalitetni. Upotreba unaprijed zadanih vrijednosti i pretpostavki prihvatljiva je, primjerice, za korištenje za modelirane rute umjesto putanja dobivenih korištenjem podataka s radara ako je prikupljanje stvarnih podataka povezano s nerazmjerno visokim troškovima.

Kvaliteta softvera koji se koristi za izračune

Softver koji se koristi za izračune mora biti dokazano sukladan s ovdje opisanim metodama, a to se dokazuje usporedbom rezultata s probnim slučajevima.

2.7. Buka zrakoplova

2.7.1. Cilj i područje primjene dokumenta

Karte kontura koriste se za označavanje dosega i veličine utjecaja buke zrakoplova oko zračnih luka, a taj se utjecaj iskazuje za to namijenjenim mjerama ili indeksima. Kontura je linija na kojoj je vrijednost indeksa konstantna. Vrijednost indeksa je zbroj, izračunat na poseban način, svih pojedinačnih događaja buke u određenom vremenskom periodu, koji se obično mjeri u danima ili mjesecima.

Buka na točkama na tlu, koju uzrokuju zrakoplovi u dolasku ili odlasku s aerodroma u blizini, ovisi o mnogim faktorima. Posebno su važni faktori tipovi zrakoplova i njihove pogonske skupine, snaga, položaj zakrilaca i postupci koji se tiču kontrole brzine za same zrakoplove; udaljenosti od predmetnih točaka do različitih putanja leta te lokalni topografski i vremenski uvjeti. Zračnim se lukama obično koriste različiti tipovi aviona, s različitim letnim procedurama i operativnim masama.

Konture se izvode matematičkim izračunom vanjskih granica indeksa lokalne buke. U ovom se dokumentu detaljno objašnjava kako izračunati razine zvučnog događaja pojedinog zrakoplova na jednoj promatračkoj točki, za određeni prelet zrakoplova ili vrstu preleta, na temelju kojih se nakon toga izračunava prosjeke ili se te vrijednosti *akumulira* kako bi se dobilo vrijednosti indeksa za tu točku. Potrebne vanjske granice indeksa izračunavaju se jednostavnim ponavljanjem izračuna po potrebi za različita kretanja zrakoplova, a učinkovitost se povećava isključivanjem događaja koji nisu „značajni za buku” (tj. koji ne doprinose bitno ukupnoj buci).

Ako aktivnosti povezane s radom zračne luke koje stvaraju buku ne doprinose primjetno ukupnoj izloženosti stanovništva buci zrakoplova i s njom povezanim konturama buke, može ih se zanemariti. Te aktivnosti uključuju: helikoptere, taksiranje, isprobavanje motora i upotrebu pomoćnih generatora energije. To ne znači nužno da je njihov utjecaj beznačajan pa se u slučaju takvih uvjeta procjena izvora buke može se provoditi kako je opisano u stavku 2.7.21. i 2.7.22.

2.7.2. Plan dokumenta

Postupak ocrtavanja konture buke prikazan je na **slici 2.7.a**. Konture se sastavljaju za različite svrhe pa o tome obično ovise zahtjevi za izvore i preliminarnu obradu ulaznih podataka. Konture kojima se prikazuje prošli utjecaj buke mogu se generirati iz zabilježenih podataka o operacijama zrakoplova – njihovog kretanja, težine, putanja leta koje se izmjerene na radarima itd. Konture koje se koriste za planiranje više se oslanjaju na predviđanja prometa i putanja leta kao i performansi i zvučnih karakteristika budućih zrakoplova.

Slika 2.7.a

Postupak ocrtavanja kontura buke

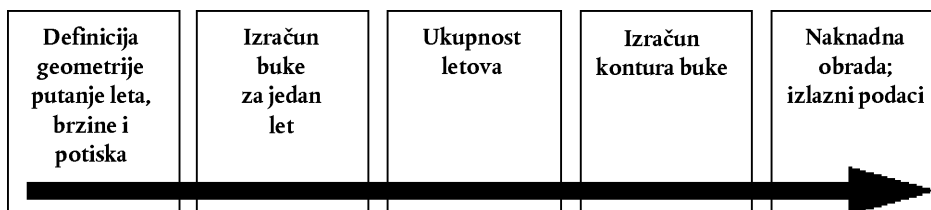

Bez obzira na izvor podataka o letu, svako različito kretanje zrakoplova, dolazak ili odlazak, definira se geometrijom njegove putanje leta i emisijom zvuka zrakoplova koja nastaje tijekom njegova kretanja tom putanjom (kretanja koja su suštinski jednaka gledano prema buci i putanji leta dodaju se jednostavnim množenjem). Emisija buke ovisi o osobinama zrakoplova – uglavnom o snazi njegovih motora. Preporučena metodologija uključuje dijeljenje putanje leta na segmente. U **odjeljcima 2.7.3. do 2.7.6.** prikazuju se elementi metodologije i objašnjava princip segmentacije na kojem se metodologija temelji; zabilježena razina događaja buke je zbroj doprinosa sa svih segmenata putanje leta koji su „značajni za buku”, a svaki od njih može se izračunati neovisno od ostalih. U **odjeljcima 2.7.3. do 2.7.6.** također se prikazuju zahtjevi za ulazne podatke koji su potrebni za ocrtavanje kontura buke. Detaljne specifikacije operativnih podataka koji su potrebni iznesene su u **Dodatku A.**

U **odjeljcima 2.7.7. do 2.7.13.** opisano je kako se izračunavaju segmenti putanje leta na temelju preliminarno obrađenih ulaznih podataka. To uključuje analizu performansi leta zrakoplova, za koje su jednadžbe detaljno opisane u **Dodatku B.** Letne putanje mogu se znatno razlikovati – zrakoplovi koji slijede bilo koju rutu raspršeni su u širokom rasponu zbog razlika u atmosferskim uvjetima, težinama zrakoplova i operativnim procedurama, ograničenjima kontrole zračnog prometa itd. To se uzima u obzir statističkim opisivanjem svake putanje leta kao središnje ili „glavne” putanje uz koju postoji skup pomoćnih putanja. I to je objašnjeno u **odjeljcima 2.7.7. do 2.7.13.** s upućivanjem na dodatne informacije u **Dodatku C.**

U **odjeljcima 2.7.14. do 2.7.19.** navedeni su koraci koje treba slijediti u izračunu razine buke za jedan događaj buke koja se mjeri na tlu i koju uzrokuje jedan prelet zrakoplova. U **Dodatku D** opisuje se ponovni izračun podataka NPD za uvjete koji nisu referentni. U **Dodatku E** objašnjava se akustički dipol kao izvor zvuka za model kojim se definira zračenje zvuka s konačnih segmenata putanje leta.

Za primjene odnosa iz modela iz poglavlja 3. i 4. potrebni su, osim relevantnih putanja leta, odgovarajući podaci o buci i performansama predmetnog zrakoplova.

Ključni izračun je određivanje razine događaja za jedno kretanje zrakoplova promatrano s jedne promatračke točke. Taj se izračun mora ponoviti za svako kretanje zrakoplova na svakoj od unaprijed određenih točaka koje obuhvaćaju očekivane konture buke. Na svakoj se točki razine događaja na neki način zbrajaju ili im se izračunava prosjek, s ciljem izračuna „kumulativne razine” ili vrijednosti indeksa buke. Taj je dio procesa opisan u **odjeljcima 2.7.20. i od 2.7.23. do 2.7.25.**

U **odjeljcima od 2.7.26. do 2.7.28.** iznosi se kratak pregled mogućnosti i zahtjeva za pripisivanje kontura buke određenim vrijednostima indeksa buke. Time se daju smjernice za ocrtavanje kontura i naknadnu obradu.

2.7.3. Koncept segmentacije

Za svaki određeni zrakoplov u bazi podataka zabilježeni su osnovni NPD (buka-snaga-udaljenost) odnosi. Njima se kao funkcija udaljenosti određuju primljene razine zvučnog događaja izravno ispod zrakoplova ⁽¹⁾ – maksimalne i integrirane s vremenom – za zrakoplov koji leti horizontalno ujednačenom referentnom brzinom u određenim referentnim atmosferskim uvjetima i određenoj letnoj konfiguraciji. Za svrhe modeliranja buke najvažniji element, potisna snaga, predstavlja se *parametrom snage povezanim s bukom*; parametar koji se obično koristi je *korigirani neto potisak*. Osnovne razine događaja preuzete iz baze podataka korigiraju se za: prvo, razlike između stvarnih (tj. modeliranih) i referentnih atmosferskih uvjeta i (kad se radi o razinama izloženosti buci) brzinu zrakoplova te, drugo, za točke prijema koje nisu izravno ispod zrakoplova, razlike između buke koja zrači prema dolje i bočno zračenju buke. Ovo posljednje potrebno je zbog *lateralne usmjerenosti* (efekti zbog položaja motora) i *lateralnog prigušenja*. Međutim, tako korigirane razine događaja buke i dalje se primjenjuju samo na ukupnu buku zrakoplova koji leti horizontalno ujednačenom brzinom.

⁽¹⁾ Zapravo ispod zrakoplova pod kutom od 90 stupnjeva na os po širini zrakoplova u smjeru kretanja zrakoplova, odnosno okomito ispod zrakoplova u pravocrtnom letu (tj. bez bočnog nagiba).

Segmentacija je postupak u kojem se za modeliranje kontura buke prilagođavaju NPD i lateralni podaci s beskonačne putanje kako bi se izračunala buka koja dolazi do prijemnika s putanje na kojoj podaci nisu uvijek jednaki, tj. putanje na kojoj lete zrakoplovi u različitoj letnoj konfiguraciji. Za potrebe izračuna razine zvučnog događaja u jednom preletu zrakoplova putanja leta se predstavlja neprekidnim nizom pravocrtnih segmenata, a svaki od njih može se smatrati ograničenim dijelom beskonačne putanje za koju su poznati NPD i lateralne korekcije. Maksimalna razina događaja buke je jednostavno ona sa segmenta na kojem je izmjerena najveća vrijednost. Vremenski integrirana razina cijelog događaja buke izračunava se zbrajanjem buke koja je primljena s dovoljnog broja segmenata, tj. onih s kojih se značajno doprinosi ukupnom događaju buke.

Metoda kojom se procjenjuje koliko se s jednog konačnog segmenta doprinosi ukupnoj razini događaja buke u potpunosti je empirijska. *Udio energije F* – buka na segmentu koja se izražava kao udio buke s ukupne beskonačne putanje – opisuje se relativno jednostavnim izrazom koji može uzimati u obzir longitudinalnu usmjerenost buke zrakoplova i „pogled” s prijemnika na segment. Jedan od razloga zašto je jednostavna empirijska metoda općenito adekvatna je taj što većina buke u pravilu dolazi s najbližeg, obično susjednog, segmenta unutar kojeg se (ne na jednom od njegovih krajeva) nalazi *najbliža točka približavanja* (CPA) prijemniku. To znači da procjene buke sa segmenata koji nisu susjedni mogu biti progresivno približne što su dalje od prijemnika, a da to nema značajnog utjecaja na točnost.

2.7.4. Putanje leta: Projekcije putanja na zemljinu površinu i profili leta

U kontekstu modeliranja, *putanja leta* je potpuni opis kretanja zrakoplova u prostoru i vremenu ⁽¹⁾. Putanja i potisak (ili drugi parametar značajan za buku) podaci su koji su potrebni za izračun buke koja se stvara. *Tlocrt putanje* je okomita projekcija letne putanje na ravno tlo. Taj se podatak kombinira s *profilom leta po vertikali* čime se generira trodimenzionalna putanja leta. Za modeliranje po segmentima potrebno je da se putanja leta za svaki pojedinačni prelet zrakoplova opiše nizom ravnih segmenata. Način na koji se segmentacija provodi uvjetovan je potrebom da se uravnoteže preciznost i učinkovitost – stvarnu zakrivljenu putanju leta treba opisati dovoljno točno, uz istovremeno svođenje računalnog opterećenja i zahtjeva za podacima na najmanju moguću mjeru. Svaki segment mora biti definiran geometrijskim koordinatama njegovih krajnjih točaka te na njemu zabilježenim parametrima brzine zrakoplova i snage motora (o kojima ovisi emisija zvuka). Putanje leta i snaga motora mogu se utvrditi na različite načine, a glavni načini uključuju (a) sintezu niza proceduralnih koraka i (b) analizu izmjerenih podataka profila leta.

Sinteza putanje leta (a) zahtijeva poznavanje (ili pretpostavku) tlocrta putanja i njihovih lateralnih raspršenosti, težine zrakoplova, postupaka upravljanja potiskom, zakrilcima i stvarnom brzinom, nadmorske visine zračne luke, vjetrova i temperature zraka. Jednadžbe za izračunavanje profila leta korištenjem zadanih aerodinamičkih parametara i parametara potiska iznesene su u **Dodatku B**. Svaka jednadžba uključuje koeficijente (i/ili konstante) koji se temelje na empirijskim podacima za svaki tip zrakoplova. Korištenjem jednadžbi za aerodinamičke performanse iz **Dodatka B** moguće je razmatrati bilo koju realnu kombinaciju operativne mase zrakoplova i letne procedure, uključujući i operacije s različitim ukupnim poletnim masama.

Analiza izmjerenih podataka (b), npr. iz uređaja za snimanje podataka o letu, s radara ili druge opreme za praćenje zrakoplova, uključuje „obrnuti inženjering”, u biti obrnut proces od procesa sinteze (a). Umjesto procjenjivanja ponašanja zrakoplova i pogonskih skupina na krajevima segmenata leta integriranjem efekata potiska i aerodinamičkih sila koje djeluju na zmaj zrakoplova, sile se procjenjuju promatranjem promjena visine i brzine zmaja zrakoplova. Postupci za obradu podataka o putanji leta opisani su u odjeljku 2.7.12.

U savršenoj aplikaciji za modeliranje buke svaki bi se pojedini let, u teoriji, mogao predstaviti neovisno; tako bi se osiguralo da je raspršenost letnih putanja u prostoru točno uzeta u obzir – što može biti jako bitno. Međutim, kako bi se pripremu podataka i računalno vrijeme zadržalo u razumnim granicama, uobičajena je praksa prikazati snopove letnih putanja malim brojem lateralno izmještenih „pomoćnih putanja”. (Raspršenost po vertikali obično se zadovoljavajuće prikazuje uračunavanjem efekata različitih težina zrakoplova na vertikalnim profilima.)

⁽¹⁾ Vrijeme se uračunava putem brzine zrakoplova.

2.7.5. Buka i performanse zrakoplova

U bazi podataka ANP iz Dodatka I. obuhvaćena je većina tipova zrakoplova u uporabi. Podaci za tipove ili inačice zrakoplova za koje podaci nisu navedeni mogu se supstituirati podacima za druge, slične tipove zrakoplova s popisa.

Baza podataka ANP uključuje unaprijed određene „proceduralne korake” kako bi se omogućilo generiranje profila leta za najmanje jednu proceduru za smanjivanje buke u odlasku. U novijim se zapisima u bazi podataka nalaze dvije različite procedure za smanjivanje buke u odlasku.

2.7.6. Zračna luka i zrakoplovne operacije

Specifični podaci za lokaciju iz kojih se izračunavaju konture buke za određenu situaciju u zračnoj luci uključuju sljedeće:

Opći podaci o zračnoj luci

- Referentna točka aerodroma (za jednostavno smještanje aerodroma na odgovarajuće zemljopisne koordinate). Referentna točka određuje se kao polazište za lokalni Kartezijev koordinatni sustav koji se koristi u postupku izračuna.
- Referentna visina aerodroma (= nadmorska visina referentne točke na aerodromu). To je visina nazivne ravnine tla prema kojoj se, kada nema korekcija zbog topografije, definiraju konture buke.
- Prosječni meteorološki parametri na ili blizu referentne točke aerodroma (temperatura, relativna vlažnost, prosječna brzina vjetera i smjer vjetera).

Podaci o uzletno-sletnoj stazi

Za svaku uzletno-sletnu stazu:

- Oznaka uzletno-sletne staze
- Referentna točka uzletno-sletne staze (lokalne koordinate centra uzletno-sletne staze)
- Duljina uzletno-sletne staze, smjer i srednji nagib.
- Lokacija mjesta početka zaleta i praga sletne staze ⁽¹⁾.

Podaci o tlocrtu putanje

Tlocrti putanja zrakoplova opisuju se koordinatama na (horizontalnoj) ravnini tla. Izbor izvora podataka za tlocrte putanja ovisi o tome jesu li ili nisu dostupni relevantni radarski podaci. Ako jesu, statističkom analizom podataka utvrđuje se glavna putanja i pogodne (raspršene) pomoćne putanje. Ako nisu, glavne se putanje obično generiraju upotrebom za to pogodnih proceduralnih podataka, npr. korištenjem procedura za standardni instrumentalni odlazak iz Zbornika zrakoplovnih informacija. U tom se konvencionalnom opisu nalaze sljedeći podaci:

- Oznaka uzletno-sletne staze od koje putanja počinje
- Opis polazišta putanje (početak zaleta, prag sletne staze)
- Duljina segmenata (za zaokrete, radijus i promjenu smjera).

⁽¹⁾ Pomaknuti pragovi mogu se uzeti u obzir definiranjem dodatnih uzletno-sletnih staza.

To su minimalni podaci potrebni za definiranje glavne putanje. Međutim, izračun prosječnih razina buke na temelju pretpostavke da zrakoplovi točno slijede nazivne rute može dovesti do lokaliziranih grešaka od nekoliko decibela. Stoga se mora prikazati i lateralna raspršenost pa su potrebni sljedeći dodatni podaci:

- Širina snopa putanja (ili drugi statistički podatak za raspršenost) na svakom kraju segmenta
- Broj pomoćnih putanja
- Distribucija kretanja okomito u odnosu na glavnu putanju.

Podaci o zračnom prometu

Podaci o zračnom prometu su

- vremenski period na koji se podaci odnose i
- broj kretanja (dolazaka i odlazaka) za svaki tip zrakoplova na svakoj putanji leta, podijeljen na (1) vrijeme dana u skladu s prikladnim opisima svojstava buke, (2) za odlaske, operativne mase zrakoplova ili dužine dionica i (3) ako je potrebno, operativne procedure.

Za većinu indikatora buke potrebno je definirati događaje (tj. kretanja zrakoplova) kao prosječne dnevne vrijednosti tijekom određenih doba dana (npr. dan, večer i noć) – vidjeti **odjeljke** od **2.7.23.** do **2.7.25.**

Topografski podaci

Teren oko većine zračnih luka je relativno ravan. Međutim, to nije uvijek slučaj pa je ponekad potrebno uzeti u obzir varijacije u visini terena u odnosu na referentnu nadmorsku visinu zračne luke. Nagib terena može biti osobito značajan u blizini prilaznih putanja, gdje zrakoplov leti na relativno maloj visini.

Podaci o visini terena obično se bilježe kao skup (x, y, z) koordinata na pravokutnoj mreži s određenom veličinom polja. Međutim, parametri za mrežu nadmorskih visina vjerojatno će biti različiti od onih za mrežu koja se koristi za izračun buke. U takvim slučajevima može se koristiti linearna interpolacija kako bi se procijenile potrebne koordinate za z u mreži za izračun buke.

Sveobuhvatna analiza efekata značajno neravnog tla na širenje zvuka složena je i izlazi iz okvira ove metode. Umjerena neravnost može se uračunati uz pretpostavku „pseudo-ravnog” tla; tj. jednostavnim uzimanjem više ili niže razine ravnine tla u odnosu na lokalnu nadmorsku visinu tla (relativno u odnosu na referentnu ravninu tla) za svaku točku prijema (vidjeti odjeljak 2.7.4.).

Referentni uvjeti

Međunarodni podaci za buku i performanse zrakoplova (ANP) korigiraju se prema standardnim referentnim uvjetima koji su u širokoj upotrebi za studije o buci oko zračnih luka (vidjeti **Dodatak D**).

Referentni uvjeti za podatke NPD

1. Atmosferski tlak: 101,325 kPa (1 013,25 mb)
2. Atmosferska apsorpcija: Stope prigušenja zvuka navedene su u **tablici D-1** u **Dodatku D**

3. Padaline: Nikakve
4. Brzina vjetra: Manja od 8 m/s (15 čvorova)
5. Brzina po horizontali: 160 čvorova
6. Lokalni teren: Ravno, meko tlo bez velikih građevina ili drugih reflektirajućih objekata u krugu od nekoliko kilometara od tlocrta putanja zrakoplova.

Standardizirana mjerenja zvuka zrakoplova vrše se 1,2 metra iznad površine tla. Međutim, o ovome nije potrebno posebno voditi računa jer se za svrhe modeliranja može pretpostaviti da je za razinu događaja buke visina prijemnika relativno nebitna ⁽¹⁾.

Usporedbe procijenjenih i izmjerenih razina buke oko zračnih luka pokazuju da se podaci NPD mogu smatrati primjenjivima kada su prosječni uvjeti blizu površine u sljedećim okvirima:

- Temperatura zraka manja od 30 °C
- Umnožak temperature zraka (°C) i relativne vlažnosti (u postocima) veći od 500
- Brzina vjetra manja od 8 metara u sekundi (15 čvorova).

To su uvjeti za koje se može pretpostaviti da vladaju na većini glavnih zračnih luka u svijetu. U Dodatku D iznesena je metoda za pretvaranje podataka NPD u prosječne lokalne uvjete koji su izvan tih okvira, ali se za ekstremne slučajeve preporučuje obraćanje relevantnim proizvođačima zrakoplova.

Referentni uvjeti za bilježenje aerodinamičkih podataka aviona i podataka za motore

1. Nadmorska visina uzletno-sletne staze: Srednja razina mora
2. Temperatura zraka: 15 °C
3. Ukupna uzletna masa: Kako je definirana u bazi podataka ANP kao funkcija duljine dionice
4. Ukupna masa pri slijetanju: 90 posto maksimalne ukupne mase pri slijetanju
5. Motori koji osiguravaju potisak: Svi

Iako se aerodinamički podaci i podaci o motorima iz ANP-a temelje na ovim uvjetima, može ih se koristiti onakve kako su navedeni u tablici i za nereferentne nadmorske visine uzletno-sletne staze i prosječne temperature zraka u državama ECAC-a, a da se pri tome ne utječe značajno na preciznost izračunate konture kumulativne prosječne razine zvuka. (vidjeti **Dodatak B**.)

U bazi podataka ANP navedena je tablica aerodinamičkih podataka za ukupnu masu pri uzlijetanju i ukupnu masu pri slijetanju koje se spominju u točkama 3 i 4 gore. Iako za izračun kumulativne buke same aerodinamičke podatke ne treba korigirati za iznose ostalih ukupnih masa, izračun letnih profila pri uzlijetanju i penjanju postupcima koji su opisani u **Dodatku B** temelji se na odgovarajućim operativnim ukupnim uzletnim masama.

⁽¹⁾ Ponekad se zahtijeva izračun za visinu od 4 metra ili više. Usporedba mjerenja na 1,2 metra i 10 metara i teoretski izračun efekata tla pokazuju da su varijacije A-vrednovane razine izloženosti buci relativno neosjetljive na visinu prijemnika. Varijacije su općenito manje od jednog decibela, osim ako je maksimalni kut prijema zvuka manji od 10° i ako A-vrednovani spektar na prijemniku dostiže maksimalnu vrijednost na frekvencijama između 200 i 500 Hz. Spektar u kojem dominiraju tako niske frekvencije zvuka moguć je npr. na velikim udaljenostima za motore s niskim prijenosnim omjerom (*low-bypass ratio engines*) i elisne motore koji proizvode diskretne niskofrekventne zvukove.

2.7.7. Opis putanje leta

Za model buke potrebno je opisati svako različito kretanje zrakoplova njegovom trodimenzionalnom putanjom leta, varijacijama u snazi motora i brzinom na toj putanji. U pravilu jedno modelirano kretanje predstavlja dio ukupnog prometa u zračnoj luci, tj. određeni broj (pretpostavljenih) identičnih kretanja istog tipa zrakoplova, iste težine i s istim operativnim procedurama na jednom tlocrtu putanje. Ta putanja može biti jedna od više raspršenih „pomoćnih putanja” koje se koriste za modeliranje snopa putanja za jednu određenu rutu. Snopovi tlocrta putanja, vertikalni profil i operativni parametri za zrakoplove definiraju se korištenjem ulaznih podataka za određenu situaciju, zajedno sa podacima o zrakoplovima iz baze podataka ANP.

NPD podaci (buka–snaga–udaljenost iz baze podataka ANP) vrijede za buku zrakoplova koji prelijeće po idealiziranim vodoravnim putanjama leta beskonačne duljine ujednačenom brzinom i konstantnom snagom motora. Za prilagođavanje tih podataka putanjama leta u završnom području koje karakteriziraju česte promjene snage i brzine svaka se putanja dijeli na ravne segmente ograničene duljine; nakon toga se doprinos buci sa svakog od tih segmenata zbraja na promatračkom mjestu.

2.7.8. Odnosi između putanja leta i letnih konfiguracija

O trodimenzionalnoj putanji leta zrakoplova ovise geometrijski aspekti zračenja i širenja zvuka između zrakoplova i promatrača. Pri određenoj masi zrakoplova i određenim atmosferskim uvjetima putanja leta je u potpunosti određena slijedom promjena u snazi motora, položaju zakrilaca i promjenama visine kojima upravlja pilot (ili automatski sustav za upravljanje letom) slijedeći rute na visinama i pri brzinama koje određuje kontrola zračnog prometa – u skladu sa standardnim operativnim procedurama operatera zrakoplova. Tim se uputama i postupcima putanja leta dijeli u različite faze koje tvore prirodne segmente. Po horizontalnoj ravnini one uključuju ravne dionice, određene kao udaljenost do sljedećeg zaokreta, i zaokrete, koji su definirani radijusom i promjenom smjera. Na vertikali, segmenti su definirani vremenom i/ili udaljenošću koji su potrebni za postizanje zahtijevanih promjena brzine kretanja prema naprijed i/ili visine pri određenoj zadanoj snazi i položaju zakrilaca. Odogovarajuće koordinate po vertikali se često nazivaju *točkama profila*.

Za svrhe modeliranja buke, podaci o putanji leta izvode se ili *sintezom* iz skupa proceduralnih koraka (tj. koraka koje slijedi pilot) ili *analizom* podataka s radara – fizičkim mjerenjem stvarnih putanja leta. Bez obzira na metodu koja se koristi, horizontalni i vertikalni izgled putanje leta se svodi na krivulje po segmentima. Njezin oblik po horizontali (tj. njezina dvodimenzionalna projekcija na tlo) je *tlocrt putanje* koji je definiran usmjerenjem na rutu u dolasku ili odlasku. Njezinim se oblikom po vertikali, obilježenim točkama profila, kao i povezanim parametrima brzine, bočnog nagiba i režima rada motora, definira *profil leta* koji ovisi o *letnim procedurama* koje obično određuje proizvođač zrakoplova i/ili operater. Putanja leta se izvodi spajanjem dvodimenzionalnog profila leta s dvodimenzionalnim tlocrtom putanje kako bi se sastavio slijed trodimenzionalnih segmenata putanje.

Važno je imati na umu da za određeni skup proceduralnih koraka profil ovisi o tlocrtu putanje; tj. pri jednakom potisku i brzini, brzina penjanja zrakoplova je manja u zaokretima nego u pravocrtnom letu. Iako se ovim uputama objašnjava kako uračunati tu međuovisnost, mora se priznati da bi to zahtijevalo vrlo velike dodatne računalne resurse pa korisnici mogu slobodno pretpostaviti da se za svrhe modeliranja buke profil leta i tlocrt putanje mogu smatrati neovisnim veličinama, tj. da nijedan zaokret ne utječe na profil penjanja. Međutim, važno je definirati promjene u bočnom nagibu koje su potrebne za zaokrete jer to ima važan utjecaj na usmjerenost emisije zvuka.

Buka primljena sa segmenta putanje leta ovisi o geometriji segmenta u odnosu na promatrača i letnoj konfiguraciji zrakoplova. Te su dvije veličine ovisne jedna o drugoj – promjena jedne uzrokuje promjenu druge pa je potrebno osigurati da je za sve točke na putanji konfiguracija zrakoplova u skladu s njegovim kretanjem po putanji.

U sintezi putanje leta, tj. kad se putanja leta generira iz skupa „proceduralnih koraka” kojima se opisuju postupci pilota i njegov odabir snage motora, kuta zakrilaca i ubrzanja/brzine po vertikali, potrebno je izračunati kretanje. U analizi putanje leta stvar je obrnuta: režim rada motora mora se procijeniti iz podataka o kretanju zrakoplova koji su dobiveni radarom ili ponekad, u posebnim studijama, iz podataka zabilježenih uređajem za snimanje podataka o letu (iako je tada snaga motora obično uključena u podatke). U oba slučaja koordinate i letni parametri sa svih krajnjih točaka segmenata moraju se uračunati pri izračunu buke.

U **Dodatku B** iznesene su formule koje se odnose na sile koje djeluju na zrakoplov i njegovo kretanje te se objašnjava postupak definiranja svojstava segmenata koji sačinjavaju putanju leta. Vrste segmenata su (u zagradama se navode dijelovi **Dodatka B** koji se na njih odnose) *zalet pri uzlijetanju* (B5), *penjanje konstantnom brzinom* (B6), *smanjivanje snage* (B7), *ubrzavanje pri penjanju i uvlačenje zakrilaca* (B8), *ubrzavanje pri penjanju nakon uvlačenja zakrilaca* (B9), *snižavanje i usporavanje* (B10) i *završno prilaženje pri slijetanju* (B11).

Neizbježno je da modeliranje u praksi uključuje pojednostavljivanje u većoj ili manjoj mjeri – zahtjevi za pojednostavljivanje ovise o samoj primjeni, važnosti rezultata i resursima koji su na raspolaganju. Općenita je pretpostavka pri pojednostavljivanju, čak i za najsloženije primjene, ta da su za uračunavanje raspršenosti putanja leta profili leta i konfiguracije na svim pomoćnim putanjama jednaki kao i oni na glavnoj putanji. Budući da se koristi najmanje 6 pomoćnih putanja (vidjeti odjeljak 2.7.11.), na taj se način izračun znatno pojednostavljuje uz vrlo mali gubitak preciznosti.

2.7.9. Izvori podataka o putanji leta

Podaci s radara

Iako se iz zrakoplovnih uređaja za bilježenje podataka o letu mogu dobiti vrlo kvalitetni podaci, teško ih je upotrijebiti za svrhe modeliranja buke te se podaci s radara smatraju najdostupnijim izvorom informacija o stvarnim putanjama leta oko zračnih luka ⁽¹⁾. Budući da ih se obično može dobiti iz aerodromskih sustava za praćenje buke i putanja leta, njima se sve više koristi i za modeliranje buke.

Na sekundarnom nadzornom radaru putanja leta vidi se kao niz točaka s definiranim koordinatama u intervalima koji odgovaraju jednom punom okretu prijemne antene radara – obično oko 4 sekunde. Položaj zrakoplova u zraku određuje se u polarnim koordinatama (udaljenost i azimut) radarskog odraza (iako nadzorni sustav obično pretvara polarne koordinate u koordinate Kartezijeva koordinatnog sustava); visinu zrakoplova ⁽²⁾ mjeri visinomjer u samom zrakoplovu i šalje ga računalu kontrole zračnog prometa pomoću transpondera koji se aktivira radarskom zrakom. Pri tome su, zbog elektromagnetskih smetnji i ograničene rezolucije podataka, neizbježne znatne pogreške u određivanju položaja zrakoplova (ali one nisu značajne za svrhe kontrole zračnog prometa). Dakle, kad je potrebno izvesti podatke o putanji leta određenog zrakoplova, neophodno je uskladiti dobivene podatke korištenjem za to prikladnog načina iscrtavanja krivulje. Međutim, za modeliranje buke obično se traži statistički opis snopa putanja leta; npr. za sva kretanja na određenoj ruti ili samo za one određenog tipa zrakoplova. Pri tome se greške u mjerenju povezane s odgovarajućim statističkim podacima mogu izvođenjem prosjeka smanjiti tako da ne budu značajne.

Proceduralni koraci

U mnogim slučajevima nije moguće modelirati putanje leta na temelju podataka s radara – bilo zato što nisu dostupna potrebna sredstva, ili zato što se radi o budućoj situaciji za koju ne postoje relevantni radarski podaci.

U nedostatku radarskih podataka ili kad njihova upotreba nije prikladna za svrhu, nužno je procijeniti putanje leta na temelju dostupnih operativnih radnih materijala, primjerice uputa koje posade zrakoplova dobivaju iz zbornika zrakoplovnih informacija i priručnika za određene zrakoplove, koji se ovdje obuhvaćaju zbirnim terminom *proceduralni koraci*. Za interpretaciju tih materijala savjetuje se s tijelima nadležnima za kontrolu zračnog prometa i korisnicima zrakoplova, prema potrebi.

⁽¹⁾ Iz zrakoplovnih uređaja za bilježenje podataka o letu dobivaju se detaljni operativni podaci. Međutim, ti podaci nisu lako dostupni i njihovo dobivanje nije jeftino; stoga je upotreba tih podataka za modeliranje buke obično ograničena na posebne projekte i studije razvoja modela.

⁽²⁾ Obično se mjeri kao visina iznad srednje razine mora (tj. u odnosu na vrijednost od 1 013 mB), a aerodromski nadzorni sustavi prilagođavaju taj podatak prema nadmorskoj visini zračne luke.

2.7.10. Koordinatni sustavi

Lokalni koordinatni sustav

Lokalni koordinatni sustav (x,y,z) koji se koristi je Kartezijev sustav, a ishodište $(0,0,0)$ mu je referentna točka u zračnoj luci $(X_{ARP}, Y_{ARP}, Z_{ARP})$, pri čemu je Z_{ARP} referentna nadmorska visina zračne luke, a $z = 0$ nazivna ravnina tla prema kojoj se obično računaju konture. Smjer kretanja zrakoplova ξ na ravnini xy mjeri se u odnosu na magnetski sjever u smjeru kazaljke na satu (vidjeti **sluku 2.7.b**). Sve lokacije promatračkih mjesta, osnovna mreža za izračun i točke na konturama buke izražavaju se u lokalnim koordinatama ⁽¹⁾.

Slika 2.7.b

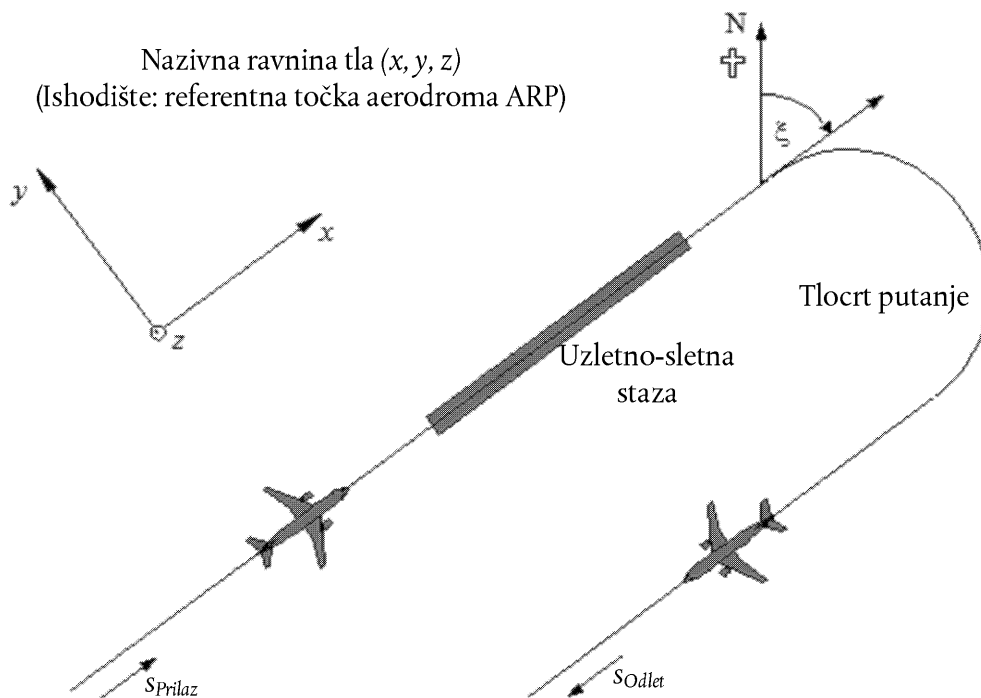
Lokalni koordinatni sustav (x,y,z) i fiksna koordinata s 

Koordinatni sustav za tlocrt putanje

Ova je koordinata specifična za svaki tlocrt putanje i predstavlja udaljenost s koja se mjeri na putanji u pravcu leta. Za odlaznu putanju s se mjeri od početka zaleta, a za prilazne putanje od početka praga sletne staze. Stoga je s negativan broj u područjima

- iza točke početka zaleta za zrakoplove u odlasku i
- ispred točke prelaženja praga sletne staze za zrakoplove u prilazu.

⁽¹⁾ Obično su osi lokalnog koordinatnog sustava paralelne s osi zemljopisne karte na koju se konture iscrtavaju. Međutim, kako bi se dobile simetrične konture bez upotrebe detaljne mreže koordinata za izračun, ponekad je korisno odabrati os x paralelnu s uzletno-sletnom stazom (vidjeti odjeljke od 2.7.26. do 2.7.28.).

Operativni parametri leta kao što su visina, brzina i režim rada motora izražavaju se kao funkcije od s .

Koordinatni sustav za zrakoplov

Ishodište Kartezijeva koordinatnog sustava za zrakoplov (x', y', z') je trenutni položaj zrakoplova. Osi su definirane kutom penjanja γ , pravcem kretanja zrakoplova ξ i bočnim nagibom ε (vidjeti **sliku 2.7.c**).

Slika 2.7.c

Koordinatni sustav za zrakoplov (x', y', z')

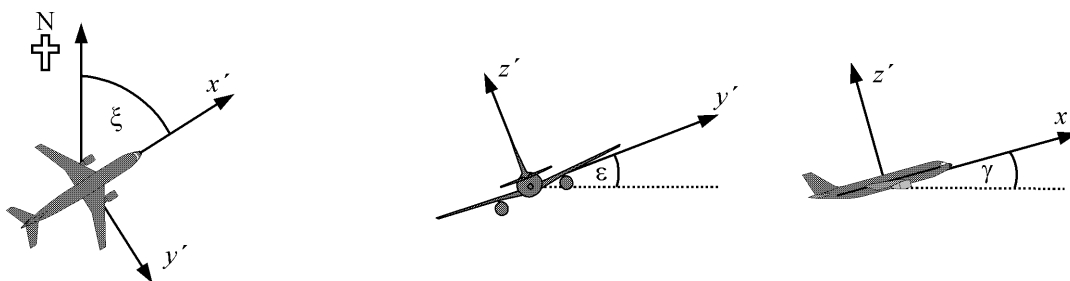

Uračunavanje topografije

Pri procjeni daljine širenja d , u slučajevima kada se mora uzeti u obzir topografija (vidjeti odjeljak 2.7.6.), koordinata visine zrakoplova z mijenja se sa $z' = z - z_0$ (pri čemu je z_0 z koordinata promatračkog mjesta O). Odnos između zrakoplova i promatrača prikazan je na **slici 2.7.d**. Za definicije d i ℓ vidjeti odjeljke 2.7.14. do 2.7.19 (¹).

Slika 2.7.d

Nadmorska visina tla duž putanje leta (lijevo) i bočno od nje (desno)

(Nazivna ravnina tla $z = 0$ prolazi kroz referentnu točku aerodroma. O je promatračko mjesto)

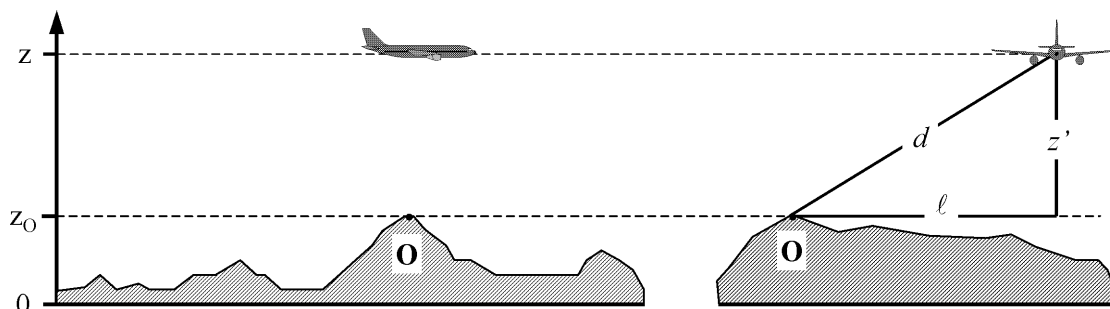

(¹) Na tlu koje nije ravno moguće je da promatrač bude iznad zrakoplova pa se u tom slučaju pri izračunu širenja zvuka z' (i odgovarajući elevacijski kut β – vidjeti poglavlje 4) uvrštava kao nula.

2.7.11. Tlocrti putanja

Glavne putanje

Glavna putanja označava centar snopa putanja kojima se kreću zrakoplovi na određenoj ruti. Za modeliranje buke zrakoplova ona se definira ili i. unaprijed određenim operativnim podacima kao što su upute pilotima u zbornicima zrakoplovnih informacija ili ii. statističkom analizom podataka s radara kako je objašnjeno u odjeljku 2.7.9. – ako su dostupni i prikladni za potrebe studije koja uključuje modeliranje. Izvođenje putanje korištenjem operativnih uputa obično je jednostavno jer se tim uputama propisuje slijed odsječaka putanje koji su ili ravni i definirani duljinom i smjerom, ili su lukovi kružnih putanja definirani oštrinom zaokreta i promjenom smjera; za ilustraciju vidjeti **sliku 2.7.e**.

Slika 2.7.e

Geometrija tlocrta putanje u smislu zaokreta i ravnih segmenata

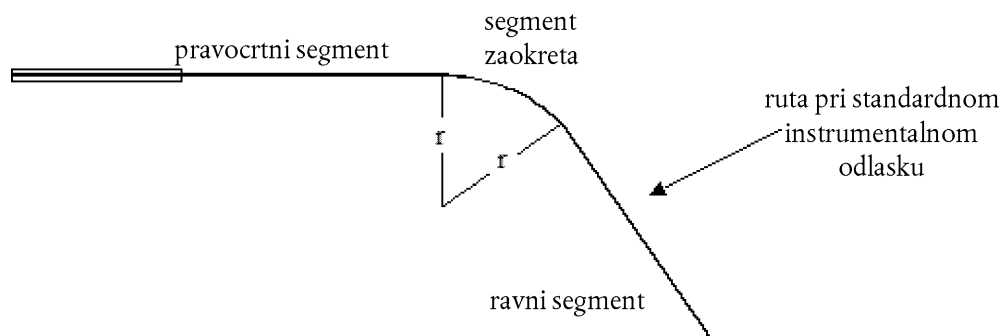

Iscrtavanje glavne putanje prema radarskim podacima je nešto složenije, prvo zato što je oštrina zaokreta u stvarnosti promjenjiva, a drugo zato što putanja nije sasvim jasna zbog nepreciznih podataka (rasipanja). Kako je prethodno objašnjeno, još nisu razvijeni formalni postupci pa je uobičajena praksa da se segmenti – ravni i zakrivljeni – sparuju prema prosječnim položajima izračunanim prema radarskim odrazima na intervalima duž rute. Vjerojatno je da će u budućnosti biti razvijeni računalni algoritmi za ovu svrhu, no trenutačno odluka kako najbolje upotrijebiti dostupne podatke ostaje na osobi koja izvodi modeliranje. Važan je faktor činjenica da iz brzine i radijusa zaokreta zrakoplova proizlazi kut bočnog nagiba, a kako se objašnjava u odjeljku 2.7.19., o asimetrijama u zračenju zvuka duž putanje leta i položaju same putanje leta ovisi buka na tlu.

Teoretski, prijelaz bez međufaza iz pravocrtnog leta u zaokret s određenim radijusom zahtijevao bi trenutačnu promjenu bočnog nagiba zrakoplova ϵ , što je fizički nemoguće. U stvarnosti je potrebno određeno vrijeme da bočni nagib dostigne vrijednost koja je potrebna za zadržavanje zadane brzine i radijusa zaokreta, r , a u tom vremenu radijus se smanjuje od beskonačnog do r . Za svrhe modeliranja to smanjivanje radijusa može se zanemariti pa se uzima da se bočni nagib konstantno povećava od nule (ili druge početne vrijednosti) do ϵ na početku zaokreta i da je sljedeća vrijednost ϵ na kraju zaokreta ⁽¹⁾.

Raspršenost putanja leta

Ako je to moguće, određivanje lateralne raspršenosti i reprezentativnih pomoćnih putanja temelji se na relevantnom iskustvu sa zračne luke za koju se studija izrađuje; obično se to radi analizom radarskih podataka. Prvi je korak grupirati podatke prema rutama. Putanje u odlasku obilježene su znatnom lateralnom raspršenosti koja se pri točnom modeliranju mora uzeti u obzir. Rute u dolasku obično se spajaju u vrlo uzak snop na završnoj prilaznoj putanji i obično je dovoljno da se svi dolasci predstave jednom putanjom. Međutim, ako su snopovi prilaznih ruta široko raspršeni unutar kontura buke, možda ih bude potrebno prikazati pomoćnim putanjama na isti način kao što se prikazuju putanje u odlasku.

⁽¹⁾ Korisniku se prepušta odluka kako će najbolje uračunati te podatke, ovisno o tome kako se definiraju radijusi zaokreta. Ako je početna točka slijed ravnih ili lučnih segmenata, relativno jednostavna mogućnost je ubacivanje segmenata s prijelazima bočnog nagiba na početak i kraj zaokreta u kojem se zrakoplov ujednačeno naginje (npr. izraženo u $^{\circ}/m$ ili $^{\circ}/s$).

Uobičajena je praksa da se podaci za jednu rutu uzmu kao uzorak iz jedne populacije; tj. da ih se prikaže kao jednu glavnu putanju i jedan skup raspršenih putanja. Međutim, ako se pregledom ustanovi da se podaci za različite kategorije zrakoplova ili različite operacije znatno razlikuju (npr. ako veliki i mali zrakoplovi imaju bitno različite radijuse zaokreta), može biti poželjno dodatno razdijeliti podatke u različite snopove. Za svaki snop lateralna se raspršenost određuje kao funkcija udaljenosti od početne točke; kretanja se tada, statističkom distribucijom, raspoređuju između glavne putanje i prikladnog broja raspršenih pomoćnih putanja.

U principu nije preporučljivo zanemarivati utjecaje raspršenosti putanja pa se u odsutnosti izmjerenih podataka s cijelog snopa putanja koristi funkcija konvencionalne distribucije kako bi se definirao nazivni bočni raspon putanja oko glavne putanje. Izračunate vrijednosti indeksa buke nisu posebno osjetljive na točan oblik lateralne distribucije: normalnom (Gaussovom) distribucijom prikladno se opisuje mnoge snopove koji su izmjereni radarom.

Obično se koristi diskretna aproksimacija sa 7 točaka (tj. lateralna raspršenost se predstavlja sa 6 ravnomjerno raspoređenih pomoćnih putanja oko glavne putanje). Razmak između pomoćnih putanja ovisi o standardnoj devijaciji funkcije lateralne raspršenosti.

Za putanje s normalnom distribucijom i standardnom devijacijom S , 98,8 % putanja nalazi se unutar koridora omeđenog $\pm 2,5 \cdot S$. U **tablici 2.7.a** naveden je postotak kretanja koji se dodjeljuju svakoj pomoćnoj putanji i razmak između pomoćnih putanja. U **Dodatku C** navedene su ostale vrijednosti za pomoćne putanje.

Tablica 2.7.a

Postotak kretanja za funkciju normalne distribucije sa standardnom devijacijom S za 7 pomoćnih putanja (glavna putanja označena je kao pomoćna putanja 1).

Broj pomoćne putanje	Položaj pomoćne putanje	Postotak kretanja na pomoćnoj putanji
7	$- 2,14 \times S$	3 %
5	$- 1,43 \times S$	11 %
3	$- 0,71 \times S$	22 %
1	0	28 %
2	$0,71 \times S$	22 %
4	$1,43 \times S$	11 %
6	$2,14 \times S$	3 %

Standardna devijacija S je funkcija koordinate s duž glavne putanje. Može je se navesti – zajedno s opisom glavne putanje – u podacima o putanjama iz **Dodatka A3**. Ako nisu dostupni indikatori za standardnu devijaciju – npr. iz radarskih podataka za slične putanje – preporučuju se sljedeće vrijednosti:

Za putanje koje uključuju zaokrete od manje od 45 stupnjeva:

$$S(s) = 0,055 \cdot s - 150 \quad \text{za } 2\,700 \text{ m} \leq s \leq 30\,000 \text{ m} \quad (2.7.1.)$$

$$S(s) = 1\,500 \quad \text{za } s > 30\,000 \text{ m}$$

Za putanje koje uključuju zaokrete od preko 45 stupnjeva:

$$\begin{aligned} S(s) &= 0,128 \cdot s - 420 && \text{za } 3\,300 \text{ m} \leq s \leq 15\,000 \text{ m} \\ S(s) &= 1\,500 \text{ m} && \text{za } s > 15\,000 \text{ m} \end{aligned} \tag{2.7.2.}$$

Iz praktičnih razloga uzima se da je $S(s)$ nula između početka naginjanja i $s = 2\,700$ m ili $s = 3\,300$ m ovisno o oštrocini zaokreta. Rute koje uključuju više od jednog zaokreta računaju se prema jednadžbi (2.7.2.). Za zrakoplove u dolasku lateralna raspršenost se može zanemariti do 6 000 m od mjesta gdje zrakoplov prvi put dodirne tlo.

2.7.12. Profili leta

Profil leta je opis kretanja zrakoplova na vertikali iznad tlocrta putanje u smislu njegovog položaja, brzine, bočnog nagiba i režima rada motora. Jedan od najvažnijih zadataka za korisnika modela je definiranje letnih profila koji su prikladni za potrebe modeliranja – da to bude učinkovito, bez prekomjernog trošenja vremena i resursa. Naravno, kako bi se postigla visoka točnost, profili leta moraju vjerno odražavati letne operacije koje predstavljaju. To zahtijeva pouzdane informacije o atmosferskim uvjetima, tipovima i varijantama zrakoplova, operativnoj masi zrakoplova i operativnim procedurama – varijacijama u potisku i položaju zakrilaca, promjenama visine i brzine – i za sve to treba osigurati odgovarajuće prosjeke za predmetni vremenski period. Često ti podaci nisu dostupni, što nije nužno prepreka; čak i kad jesu dostupni, osoba koja izrađuje model treba prosuditi kako na najbolji način uskladiti preciznost i detaljnost ulaznih podataka za potrebe iscrtavanja konačnih kontura.

Sinteza profila leta „proceduralnim koracima” korištenjem podataka iz baze podataka ANP ili od operatera zrakoplova opisana je u odjeljku 2.7.13. i **Dodatku B**. Tim se postupkom, koji je obično i jedini moguć za modeliranje kada nema radarskih podataka, dobiva geometrija putanje leta i s njom povezane varijacije brzine i potiska. Obično se pretpostavlja da svi (slični) zrakoplovi u snopu putanja, bilo da im je dodijeljena glavna putanja ili raspršene pomoćne putanje, lete prema profilu leta koji je predstavljen glavnom putanjom.

Osim baze podataka ANP, u kojoj su navedene uobičajene informacije za proceduralne korake, operateri zrakoplova najbolji su izvor pouzdanih informacija, tj. informacija o procedurama koje koriste i uobičajenim masama zrakoplova za svaki let. Za pojedinačne letove, „zlatni standard” kad je riječ o izvorima informacija je uređaj za snimanje podataka o letu (FDR) iz kojeg se mogu dobiti sve relevantne informacije. No čak i ako su ti podaci dostupni, potreban je ogroman napor u pripremi takvih podataka za upotrebu. Stoga je, i u skladu s potrebom za ekonomičnošću u modeliranju, uobičajeno praktično rješenje krenuti od informiranih pretpostavki kad je riječ o prosječnim masama i operativnim procedurama.

Potreban je oprez prije nego što se pretpostave *uobičajeni* proceduralni koraci iz baze podataka ANP (i koji se obično uzimaju kad točne procedure nisu poznate). To su standardizirani postupci u širokoj upotrebi, ali to ne znači da ih se u konkretnim slučajevima operateri pridržavaju. Vrlo značajan faktor je definicija potiska motora pri uzlijetanju (i ponekad uspinjanju), koji u određenoj mjeri ovisi o prevladavajućim uvjetima. Posebno je uobičajena praksa smanjivanje potiska u odlasku (u odnosu na maksimum) kako bi se produžio vijek trajanja motora. U **Dodatku B** iznose se smjernice za prikazivanje uobičajene prakse; na taj način se obično izvode realnije konture nego kad se pretpostavlja puna snaga motora. Međutim, ako je na primjer uzletno-sletna staza kratka i/ili su prosječne temperature zraka visoke, po svoj prilici bit će realnije pretpostaviti punu snagu.

Pri modeliranju stvarnih scenarija, veći stupanj točnosti može se postići korištenjem radarskih podataka kao dopune ili zamjene nazivnih podataka. Profili leta mogu se odrediti korištenjem radarskih podataka na sličan način kao i lateralne glavne putanje – ali samo nakon razvrstavanja prometa prema tipu i varijanti zrakoplova, a ponekad i prema masi ili dužini dionice (ali ne prema raspršenosti) – i na taj način se za svaku podgrupu dobiva prosječan profil visine i brzine u odnosu na zemaljsku udaljenost koja je prijedena. I dalje, kad se nakon toga taj jedinstveni profil spaja s tlocrtima putanja, obično se dodjeljuje i glavnoj putanji i pomoćnim putanjama.

Ako se zna masa zrakoplova, promjene brzine i potiska mogu se izračunati za svaki korak korištenjem jednadžbi za gibanje. Prije toga korisno je preliminarno obraditi podatke kako bi se na minimum sveli utjecaji

radarskih grešaka zbog kojih bi procjene ubrzanja mogle biti nepouzdana. U oba je slučaja prvi korak definiranje profila leta usklađivanjem pravocrtnih segmenata koji predstavljaju odgovarajuće faze leta. Svaki segment treba kategorizirati – npr. radi li se o zaletu, uspinjanju ili snižavanju konstantnom brzinom, smanjivanju potiska ili ubrzavanju/usporavanju uz promjene položaja zakrilaca ili bez promjena položaja zakrilaca. Potrebni su i podaci o masi zrakoplova i atmosferskim uvjetima.

U odjeljku 2.7.11. jasno je naznačeno da je potrebno posebno uračunati lateralnu raspršenost putanja leta oko nazivne ili glavne putanje. Na primjerima radarskih podataka vidljiva je slična raspršenost putanja leta i po vertikali. Međutim, nije uobičajeno modelirati raspršenost po vertikali kao nezavisnu varijablu; ona je uglavnom rezultat razlika u masi zrakoplova i operativnim procedurama koje se uzimaju u obzir u pripremi ulaznih podataka o prometu.

2.7.13. Generiranje segmenata putanje leta

Svaka putanja leta mora biti definirana skupom koordinata segmenta (čvorovi) i parametrima leta. Prvo je potrebno odrediti koordinate segmenata tlocrta putanje. Zatim se izračunava profil leta, pri čemu je važno imati na umu da za određeni skup proceduralnih koraka profil ovisi o tlocrtu putanje; tj. pri jednakom potisku i brzini, brzina penjanja zrakoplova je manja u zaokretima nego u pravocrtnom letu. Na kraju se trodimenzionalni segmenti putanje leta izvode spajanjem dvodimenzionalnog profila leta s dvodimenzionalnim tlocrtom putanje ⁽¹⁾.

Tlocrt putanje

Tlocrt putanje, neovisno o tome je li riječ o glavnoj putanji ili raspršenoj pomoćnoj putanji, definiran je nizom (x,y) koordinata na ravnini tla (npr. od radarskih podataka) ili nizom vektora kojima se opisuju pravocrtni segmenti i kružni lukovi (zaokreti definirani radijusom r i promjena smjera $\Delta\xi$).

Za modeliranje po segmentima luka zaokreta se predstavlja slijedom pravocrtnih segmenata koji predstavljaju dijelove luka. Premda se ti dijelovi luka ne spominju izričito u segmentima tlocrta putanje, nagib zrakoplova tijekom zaokreta utječe na njihovu definiciju. U **Dodatku B4** objašnjeno je kako izračunati kutove bočnog nagiba tijekom jednakomjernog zaokreta, no oni se ne primjenjuju ili se odmah uklanjaju. Kako postupiti s prijelazima između pravocrtnog leta i zaokreta ili između jednog zaokreta i leta nakon kojeg odmah slijedi uzastopni zaokret, nije propisano. U pravilu, pojedinosti koje su ostavljene korisniku (vidjeti odjeljak 2.7.11.), vjerojatno će imati zanemariv učinak na konačne konture; zahtjeva se uglavnom izbjegavanje naglih prekida na krajevima zaokreta, a to se može postići, na primjer, umetanjem kratkih prijelaznih segmenata u kojima se kut bočnog nagiba mijenja linearno s udaljenosti. Samo u posebnom slučaju u kojem je vjerojatno da će određeni zaokret imati prevladavajući utjecaj na konačne konture bilo bi potrebno modelirati dinamiku prijelaza koja više odgovara stvarnosti, kako bi se kut bočnog nagiba povezao s određenim tipovima zrakoplova i kako bi se uzela odgovarajuće stope kretanja. Ovdje je dovoljno navesti da su krajnji dijelovi luka $\Delta\xi_{trans}$ u svim zaokretima uvjetovani zahtjevima za promjenu kuta bočnog nagiba. Preostali dio luka s promjenom smjera od $\Delta\xi - 2 \cdot \Delta\xi_{trans}$ dijeli se u n_{sub} dijelove luka prema jednadžbi:

$$n_{sub} = \text{int}(1 + (\Delta\xi - 2 \cdot \Delta\xi_{trans})/30) \quad (2.7.3.)$$

pri čemu je $\text{int}(x)$ funkcija jednaka cijelom dijelu broja x . Zatim se promjena smjera $\Delta\xi_{sub}$ svakog dijela luka izračunava kako slijedi

$$\Delta\xi_{sub} = (\Delta\xi - 2 \cdot \Delta\xi_{trans})/n_{sub} \quad (2.7.4.)$$

pri čemu n_{sub} treba biti dovoljno velik kako bi se osiguralo da je $\Delta\xi_{sub} \leq 30$ stupnjeva. Segmentacija luka (isključujući završetak prijelaza podsegmenta) prikazana je na **sluci 2.7.f** ⁽²⁾.

⁽¹⁾ U tu svrhu ukupna duljina tlocrta putanje trebala bi uvijek biti veća od profila leta. To se može postići, ako je potrebno, dodavanjem pravocrtnih segmenata pogodne duljine do posljednjeg segmenta projekcije putanje zrakoplova na tlo.

⁽²⁾ Definirana na ovaj jednostavan način, ukupna duljina segmentirane putanje neznatno je kraća od duljine kružne putanje. Međutim, pogreška je posljedične konture zanemariva ako su kutna povećanja manja od 30°.

Slika 2.7.f

Generiranje segmenata putanje leta s dijeljenjem zaokreta u segmente duljine Δs (gornji prikaz u horizontalnoj ravnini, donji prikaz u vertikalnoj ravnini)

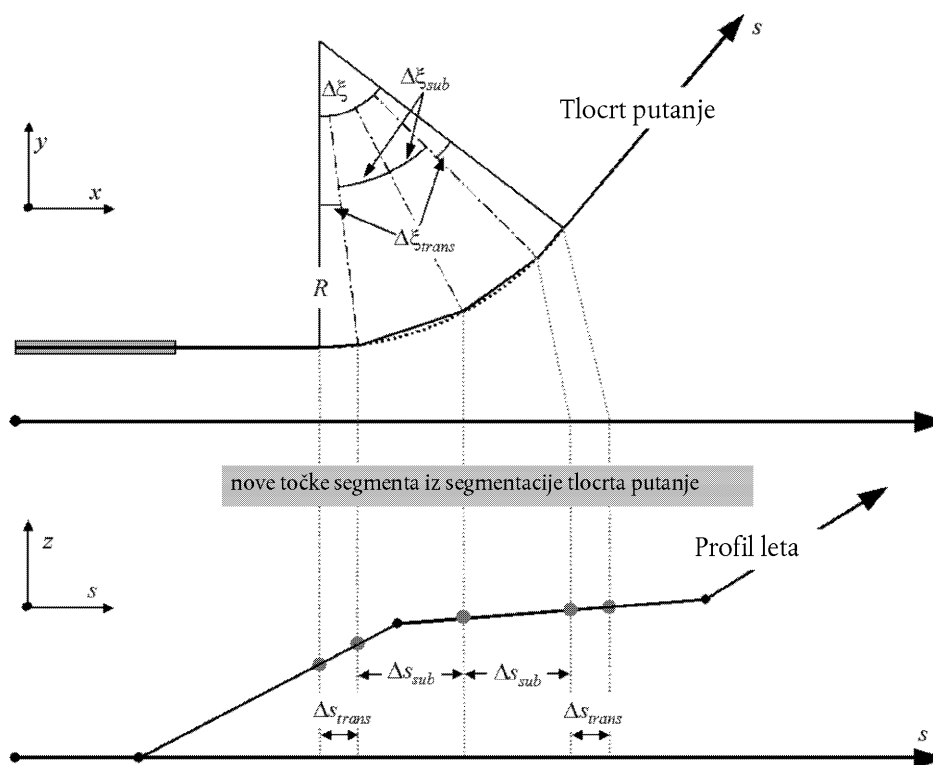

Profil leta

Parametri kojima se opisuje svaki profil leta na početku (sufiks 1) i na kraju (sufiks 2) segmenta:

s_1, s_2 udaljenost duž tlocrta putanje,

z_1, z_2 visina aviona,

V_1, V_2 brzina po horizontali,

P_1, P_2 parametar snage motora povezan s bukom (koji odgovara parametru za koji su definirane NPD krivulje)
i

$\varepsilon_1, \varepsilon_2$ kut bočnog nagiba.

Za sastavljanje profila leta od niza proceduralnih koraka (*sinteza putanje leta*), segmenti se izvode slijedom radi postizanja zahtijevanih uvjeta na krajnjim točkama. Parametri krajnje točke svakog segmenta postaju parametri početne točke sljedećeg segmenta. U svakom izračunu segmenta parametri su poznati na početku; zahtijevani uvjeti na kraju određeni su proceduralnim korakom. Sami koraci definirani su ili uobičajenim koracima iz ANP-a ili od strane korisnika (npr. iz priručnika o letenju zrakoplova). Krajnji su uvjeti obično visina i brzina, a posao sastavljanja profila je određivanje obuhvaćene udaljenosti putanje u postizanju tih uvjeta. Nedefinirani parametri određuju se izračunima svojstava leta opisanima u **Dodatku B**.

Ako je tlocrt putanje pravocrtan, točke profila i s njima povezani parametri leta mogu se odrediti neovisno od tlocrta putanje (kut bočnog nagiba uvijek je jednak nuli). Međutim, tlocrti putanje rijetko su ravni; obično uključuju zaokrete a njih se, kako bi se ostvarili najbolji rezultati, mora uzeti u obzir pri određivanju dvodimenzionalnog profila leta, prema potrebi uz podjelu segmenata profila na čvorovima tlocrta putanje kako bi se uvele promjene kuta bočnog nagiba. U pravilu je duljina sljedećeg segmenta nepoznata na početku i izračunava se privremeno pod pretpostavkom da nema promjena kuta bočnog nagiba. Utvrdi li se potom da privremeni segmentom obuhvaća najmanje jedan čvor tlocrta putanje, pri čemu je prvi na s , tj. $s_1 < s < s_2$, segment se skraćuje na s , pri čemu se tamošnji parametri izračunavaju interpolacijom (vidjeti u nastavku). Ti parametri postaju parametri krajnje točke trenutačnog segmenta i parametri početne točke novog segmenta koji još uvijek ima iste uvjete na krajnjoj točki. Ako se u privremenom segmentu ne nalazi nijedan čvor tlocrta putanje, privremeni se segment potvrđuje.

Ako se namjerava zanemariti utjecaje zaokreta na profil leta, uzima se pravocrtani let, rješenje za pojedinačni segment, iako se podaci o kutu bočnog nagiba zadržavaju za kasniju upotrebu.

Neovisno o tome jesu li utjecaji zaokreta potpuno modelirani, svaka trodimenzionalna putanja leta nastaje spajanjem njezina dvodimenzionalnog profila leta s njezinom dvodimenzionalnom tlocrtom putanje. Rezultat je slijed skupova koordinata (x,y,z) , pri čemu je svaki skup čvor segmentiranog tlocrta putanje, čvor profila leta ili čvor i tlocrta putanje i profila leta, dok su točke profila popraćene odgovarajućim vrijednostima visine z , brzinom po horizontali V , kutom bočnog nagiba ε i snagom motora P . Za točku putanje (x,y) koja je smještena između krajeva segmenta profila leta, parametri leta interpoliraju se kako slijedi:

$$z = z_1 + f \cdot (z_2 - z_1) \quad (2.7.5.)$$

$$V = \sqrt{V_1^2 + f \cdot (V_2^2 - V_1^2)} \quad (2.7.6.)$$

$$\varepsilon = \varepsilon_1 + f \cdot (\varepsilon_2 - \varepsilon_1) \quad (2.7.7.)$$

$$P = \sqrt{P_1^2 + f \cdot (P_2^2 - P_1^2)} \quad (2.7.8.)$$

pri čemu je:

$$f = (s - s_1)/(s_2 - s_1) \quad (2.7.9.)$$

Napomena: dok se za z i ε pretpostavlja da variraju linearno s udaljenosti, za V i P pretpostavlja se da variraju linearno s vremenom (tj. konstantnim ubrzanjem ⁽¹⁾).

Usklađuju li se segmenti profila leta s podacima s radara (*analiza putanje leta*), sve udaljenosti krajnjih točaka, visine, brzine i kutovi bočnog nagiba određuju se izravno na temelju podataka; samo se režim snage motora mora izračunati jednadžbama za snagu. S obzirom na to da se i koordinate tlocrta putanje i profila leta mogu spariti na odgovarajući način, to je obično prilično jednostavan postupak.

Segmentacija zaleta

Pri uzlijetanju, budući da zrakoplov ubrzava između točke otpuštanja kočnica (alternativni naziv glasi početak kretanja, eng. *start-of-roll* SOR) i točke odizanja, brzina se naglo mijenja na udaljenosti od 1 500 do 2 500 m, od nule do između 80 i 100 m/s.

⁽¹⁾ Čak i ako režim rada motora ostane konstantan duž segmenta, potisna sila i ubrzanje mogu se promijeniti zbog varijacije gustoće zraka prema visini. Međutim, za potrebe modeliranja buke te su promjene obično zanemarive.

Zalet je stoga podijeljen u segmente s promjenjivim duljinama na kojima se brzina zrakoplova mijenja za određeno povećanje ΔV koje iznosi najviše 10 m/s (približno 20 kt). Iako ubrzanje zapravo varira tijekom zaleta, pretpostavka konstantnog ubrzanja prikladna je za ovu svrhu. U tom slučaju, za fazu uzlijetanja, V_1 je početna brzina, V_2 je brzina pri uzlijetanju, n_{TO} je broj uzletnih segmenata i s_{TO} je ekvivalentna udaljenost pri uzlijetanju s_{TO} . Za ekvivalentnu udaljenost pri uzlijetanju s_{TO} (vidjeti **Dodatak B**), početna brzina V_1 i brzina pri uzlijetanju V_2 broj n_{TO} segmenata za zalet je

$$n_{TO} = \text{int}(1 + (V_2 - V_1)/10) \quad (2.7.10.)$$

i stoga je promjena brzine uzduž segmenta

$$\Delta V = (V_2 - V_1)/n_{TO} \quad (2.7.11.)$$

a vrijeme Δt za svaki segment je (pretpostavljeno konstantno ubrzanje)

$$\Delta t = \frac{2 \cdot s_{TO}}{(V_2 + V_1) \cdot n_{TO}} \quad (2.7.12.)$$

Stoga je duljina $s_{TO,k}$ segmenta k ($1 \leq k \leq n_{TO}$) zaleta:

$$s_{TO,k} = (k - 0,5) \cdot \Delta V \cdot \Delta t = \frac{(2k - 1) \cdot s_{TO}}{n_{TO}^2} \quad (2.7.13.)$$

Primjer:

Za udaljenost pri uzlijetanju $s_{TO} = 1\,600$ m, $V_1 = 0$ m/s i $V_2 = 75$ m/s, dobiva se $n_{TO} = 8$ segmenata s duljinama od 25 do 375 metara (vidjeti **sliku 2.7.g**):

Slika 2.7.g

Segmentacija zaleta (primjer za 8 segmenata)

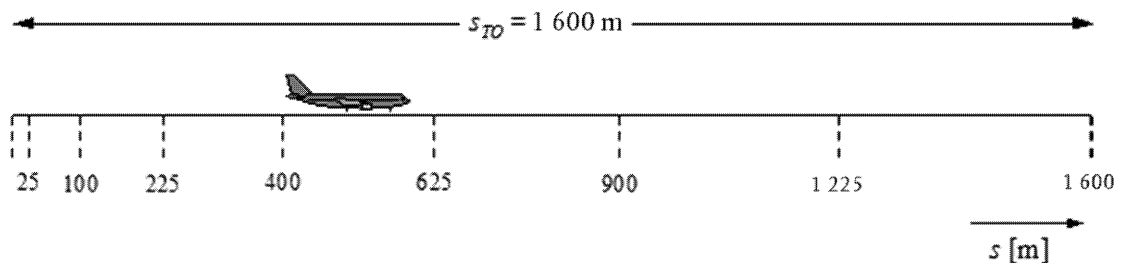

Slično kao i za promjene brzine, potisak se zrakoplova mijenja na svakom segmentu za konstantno povećanje ΔP , koje se izračunava prema sljedećoj jednadžbi

$$\Delta P = (P_{TO} - P_{init})/n_{TO} \quad (2.7.14.)$$

pri čemu P_{TO} odnosno P_{init} označuju potisak zrakoplova pri točki odizanja odnosno potisak zrakoplova na početku zaleta.

Korištenjem tog konstantnog povećanja potiska (umjesto korištenja oblika kvadratne jednadžbe 2.7.8.) namjerava se uspostaviti konzistentnost s linearnim odnosom potiska i brzine u slučaju zrakoplova na mlazni pogon (jednadžba B-1).

Segmentacija segmenta početnog penjanja

Tijekom segmenta početnog penjanja geometrija se brzo mijenja, posebno s obzirom na lokacije promatrača bočno od putanje leta, pri čemu će se *kut beta* promijeniti brzo kako se zrakoplov bude penjao duž tog početnog segmenta. Iz usporedbi s izračunima vrlo malih segmenata vidi se da upotreba samo jednog segmenta za početni uspon dovodi do slabe aproksimacije buke bočno od putanje leta za integrirane parametre. Točnost izračuna poboljšava se podsegmentacijom prvog segmenta odizanja. Na duljinu svakog segmenta i na njihov broj snažno utječe lateralno prigušenje. Ako se uzme u obzir izraz ukupnog lateralnog prigušenja za zrakoplove s motorima smještenima na trupu, može se pokazati da se radi ograničavanja promjene u lateralnom prigušenju od 1,5 dB po podsegmentu segment početnog penjanja mora podsegmentirati na temelju sljedećeg skupa vrijednosti za visinu:

$$z = \{18,9; 41,5; 68,3; 102,1; 147,5; 214,9; 334,9; 609,6; 1\ 289,6\} \text{ metara ili}$$

$$z = \{62; 136; 224; 335; 484; 705; 1\ 099; 2\ 000; 4\ 231\} \text{ stopa}$$

Prethodno navedene visine primjenjuju se tako što se određuje koja je visina iz prethodnog skupa najbliža krajnjoj točki izvornog segmenta. Stvarne visine podsegmenta potom bi se izračunale jednadžbom:

$$z'_i = z [z_i/z_N] \quad (i = 1 \dots N) \quad (2.7.15)$$

pri čemu je z krajnja visina izvornog segmenta, z_i je i -ti član skupa čiji su elementi vrijednosti visine i z_N je najbliža gornja međa u odnosu na visinu z . Tim se procesom postiže konstantna promjena lateralnog prigušenja u svakom podsegmentu, čime se generiraju točnije konture, a da se time ne koriste vrlo kratki segmenti.

Primjer:

Ako je visina krajnje točke izvornog segmenta $z = 304,8$ m, na temelju skupa vrijednosti visina dobivamo $214,9 < 304,8 < 334,9$ i da najbliža gornja međa za $z = 304,8$ m iznosi $z_7 = 334,9$ m. Krajnje visine podsegmenta izračunavaju se prema sljedećoj formuli:

$$z'_i = 304,8 [z_i/334,9] \quad (i = 1 \dots N)$$

Stoga bi z'_1 iznosio 17,2 m, z'_2 37,8 m itd.

Vrijednosti brzine i snage motora na umetnutim točkama interpoliraju se jednadžbama (2.7.11.) odnosno (2.7.13.).

Segmentacija segmenata leta

Nakon što se segmentirana putanja leta izvede u skladu s postupkom opisanim u odjeljku 2.7.13. uz primjenu opisane podsegmentacije, daljnja podešavanja segmentacija mogu biti potrebna. Ona uključuju:

— uklanjanje točaka putanje leta koje su preblizu jedna drugoj i

— umetanje dodatnih točaka ako su promjene brzine uzduž segmenata predugačke.

Ako su točke međusobno udaljene najviše 10 metara uz jednake brzine i potiske, potrebno je ukloniti jednu od točaka.

Za segmente leta unutar kojih postoje znatne promjene brzine uzduž segmenta, to se mora podijeliti kao za kretanje zalet, tj.

$$n_{\text{seg}} = \text{int}(1 + |V_2 - V_1|/10) \quad (2.7.16.)$$

pri čemu su V_1 i V_2 početna odnosno krajnja brzina u segmentu. Odgovarajući parametri podsegmenta izračunavaju se na sličan način kao za zalet jednadžbama 2.7.11. do 2.7.13.

Protrčavanje

Premda je protrčavanje u osnovi obrnuti proces od zaleta, posebno treba voditi računa o

- *negativnom potisku* koji se ponekad primjenjuje radi usporavanja zrakoplova i
- avionima koji napuštaju uzletno-sletnu stazu nakon usporavanja (zrakoplovi koji napuste uzletno-sletnu stazu više nisu relevantni za zračnu buku jer se buka izazvana taksiranjem ne uzima u obzir).

Za razliku od duljine zaleta koja se izvodi iz parametara performansi zrakoplova, duljina zaustavljanja s_{stop} (tj. duljina od zone dodira do točke pri kojoj zrakoplov napušta uzletno-sletnu stazu) nije svojstvena isključivo zrakoplovu. Premda se najmanja duljina zaustavljanja može procijeniti na temelju mase i performansi zrakoplova (i dostupnog negativnog potiska), stvarni put kočenja ovisi i o lokaciji voznih staza, prometnoj situaciji i o propisima o upotrebi negativnog potiska u predmetnoj zračnoj luci.

Upotreba negativnog potiska nije standardni postupak, a primjenjuje se samo ako se potrebno usporenje ne može postići disk kočnicama. (Negativnim potiskom mogu se izazvati jake smetnje jer se brзом promjenom režima rada motora iz minimalnog u negativni potisak stvara iznenadna buka.)

Međutim, većina se uzletno-sletnih staza koristi za odlaske i slijetanja tako da negativni potisak ima vrlo mali utjecaj na konture buke jer u odnosu na ukupnu količinu zvučne energije u blizini uzletno-sletne staze prevladava buka nastala operacijama uzlijetanja. Negativni potisak koji utječe na konture može biti značajan samo kada je korištenje uzletno-sletne staze ograničeno na operacije slijetanja.

Fizički, negativni potisak u odnosu na buku vrlo je složen proces, međutim zbog relativno malog značaja za konture zračne buke može se modelirati u pojednostavljenom obliku, naime u obzir se uzima brza promjena u snazi motora za pogodnu segmentaciju.

Jasno je da modeliranje buke za protrčavanje nije onako jednostavno kao za zalet. Sljedeće se pojednostavljene pretpostavke modeliranja preporučuju za opću upotrebu ako ne postoje detaljne informacije (vidjeti **sluku 2.7.h**).

Slika 2.7.h

Modeliranje protrčavanja

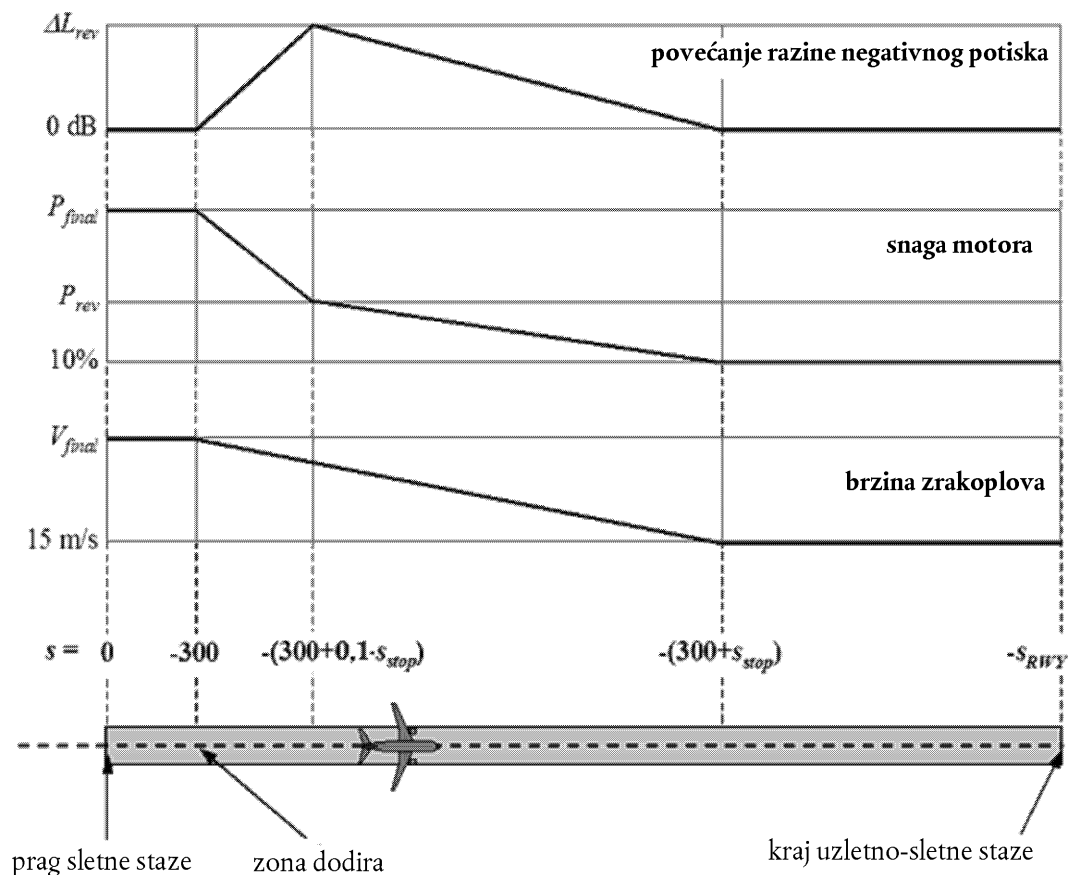

Avion dodiruje tlo 300 metara iza praga sletne staze (koordinata $s = 0$ duž tlocrta putanje). Zrakoplov zatim usporava na kočnom putu s_{stop} – specifične vrijednosti zrakoplova navedene su u bazi podataka ANP – od brzine završnog prilaza V_{final} na 15 m/s. Zbog brzih promjena u brzini tijekom tog segmenta mora se podsegmentirati na isti način kao za zalet (ili za segmente leta s brzim promjenama brzine) jednadžbama 2.7.10. do 2.7.13.

Režim rada motora mijenja se iz režima za završni prilaz pri zoni dodira u režim negativnog potiska P_{rev} na udaljenosti od $0,1 \cdot s_{stop}$, potom se smanjuje na 10 % najveće raspoložive snage na preostalih 90 % kočnog puta. Do kraja uzletno-sletne staze ($s = -s_{RWY}$) brzina zrakoplova ostaje konstantna.

NPD krivulje za negativni potisak u ovom trenutku nisu uključene u baze podataka ANP i stoga je potrebno osloniti se na konvencionalne krivulje za modeliranje tog učinka. Snaga negativnog potiska P_{rev} obično iznosi približno 20 % za režim pune snage i to se preporučuje kada operativni podaci nisu dostupni. Međutim, pri zadanom režimu rada motora, negativnim potiskom obično se stvara znatno veća buka nego pozitivnim potiskom, pri čemu se povećanje ΔL mora primijeniti na NPD podatke dobivene iz razine događaja koji rastu od nule na vrijednost ΔL_{rev} (5 dB preporučuje se za improvizaciju ⁽¹⁾) duž $0,1 \cdot s_{stop}$ i potom opada linearno prema nuli duž preostalog dijela duljine za zaustavljanje.

2.7.14. Izračun buke s obzirom na jednokratni događaj

Srž procesa modeliranja opisanog ovdje jest izračun razine zvučnog događaja na temelju podataka o putanji leta opisanih u odjeljcima 2.7.7. do 2.7.13.

⁽¹⁾ To je preporučeno u prethodnom izdanju ECAC dokumenta br. 29, ali se još uvijek smatra privremenim do stjecanja dodatnih eksperimentalnih podataka.

2.7.15. Mjere za jednokratni događaj

Zvuk proizveden kretanjem zrakoplova na lokaciji promatrača izražava se kao „razina zvuka (ili buke) za jednokratni događaj”, količina koja je indikator utjecaja na ljude. Primljeni zvuk mjeri se u pogledu buke osnovnom ljestvicom u decibelima $L(t)$ koja se primjenjuje na frekvencijsko vrednovanje (ili filter) radi oponašanja karakteristike ljudskog sluha. Najvažnija skala u modeliranju konture buke zrakoplova jest A-vrednovana razina zvuka, L_A .

Najčešće korištena mjera radi obuhvaćanja cijelih događaja jest „razina izloženosti jednokratnom zvuku (ili buci)”, L_E , kojom se uzima u obzir sva (ili gotovo sva) zvučna energija u događaju. Uvođenjem vremenske komponente nastaju najsloženiji problemi u modeliranju segmentacijom (ili simulacijom). Jednostavnije je modelirati alternativnu mjeru L_{max} koja predstavlja maksimalnu trenutačnu razinu za vrijeme događaja; međutim L_E je temeljni sastavni element većine današnjih indeksa za buku zrakoplova, a za očekivati je da će praktičnim modelima u budućnosti biti obuhvaćeni i L_{max} i L_E . Obje mjere moguće je mjeriti na različitim skalama buke; u ovom se dokumentu u obzir uzima samo A-vrednovana razina zvuka. Skala je obično označena odgovarajućim proširenjem sufiksa, tj. L_{AE} , L_{Amax} .

Razina izloženosti jednokratnom zvuku (ili buci) točno se izražava jednadžbom

$$L_E = 10 \cdot \lg \left(\frac{1}{t_0} \int_{t_1}^{t_2} 10^{L(t)/10} dt \right) \quad (2.7.17.)$$

pri čemu t_0 označuje referentno vrijeme. Odabirom integracijskog intervala $[t_1, t_2]$ osigurava se obuhvaćanje (gotovo) cjelokupnog zvuka u događaju. Često se odabiru granice t_1 i t_2 kako bi se izrazilo vremensko razdoblje u kojem razina $L(t)$ ne prelazi 10 dB ispod L_{max} . To je razdoblje također poznato kao vrijeme „10 dB ispod” (10-dB down). Razine izloženosti zvuku (buci) u tablicama baze podataka ANP su vrijednosti 10 dB ispod ⁽¹⁾.

Glavna primjena jednadžbe 2.7.17. pri modeliranju kontura buke zrakoplova je standardna mjera *razine izloženosti zvuku* L_{AE} (kratica SEL):

$$L_{AE} = 10 \cdot \lg \left(\frac{1}{t_0} \int_{t_1}^{t_2} 10^{L_A(t)/10} dt \right) \text{ s } t_0 = 1 \text{ sekunda} \quad (2.7.18.)$$

Prethodno navedene jednadžbe za razinu izloženosti mogu se koristiti za određivanje razina događaja kad je poznat cjelokupni vremenski protok $L(t)$. U preporučenoj metodologiji modeliranja zvuka ti vremenski protoci nisu definirani; razine izloženosti događaja izračunavaju se zbrajanjem vrijednosti segmenata, koje su djelomične razine događaja, a svaka od tih djelomičnih razina određuje doprinosi jednog konačnog segmenta putanje leta.

2.7.16. Određivanje razina događaja na temelju NPD podataka

Glavni izvor podataka o buci zrakoplova je međunarodna baza podataka za buku i performanse zrakoplova (ANP). U toj su bazi podataka u tablici navedene vrijednosti L_{max} i L_E kao funkcije udaljenosti širenja d za određene tipove zrakoplova, inačice zrakoplova, konfiguracije leta (prilaz, odlet, položaj zakrilaca) i režimi rada motora P . Odnose se na jednakomjerni let pri određenim referentnim brzinama V_{ref} na teoretski beskonačnoj pravocrtnoj putanji leta ⁽²⁾.

⁽¹⁾ L_E s 10 dB ispod može biti do 0,5 dB niži od L_E ocijenjenog u odnosu na dulje razdoblje. Međutim, osim na kratkim izravnim udaljenostima pri kojima su razine događaja visoke, zbog buke iz okoline dulji intervali mjerenja često su nepraktični pa su norma vrijednosti 10 dB ispod. S obzirom na to da se studije o utjecajima buke (radi „kalibriranja” kontura buke) također često odnose na vrijednosti 10 dB ispod, podaci se iz ANP tablica smatraju u potpunosti prikladnima.

⁽²⁾ Premda je pojam beskonačno dugačke putanje leta važan u odnosu na definiciju razine izloženosti buci događaja L_E , manje je relevantan u pogledu maksimalne razine događaja L_{max} koja je određena bukom koju emitira zrakoplov kad se nalazi na svojoj najbližoj točki približavanja promatraču ili blizu nje. Za potrebe modeliranja NPD parametar udaljenosti predstavlja najmanji razmak između promatrača i segmenta.

Kako se navode vrijednosti neovisnih varijabli P i D opisano je u nastavku. Pri pojedinačnom pretraživanju s ulaznim vrijednostima P i d potrebne izlazne vrijednosti su *osnovne razine* $L_{\max}(P,d)$ i/ili $L_{\infty}(P,d)$ (primjenjivo na beskonačnu putanju leta). Osim ako u tablici nisu navedene točne vrijednosti za P i/ili d , u načelu bit će potrebno interpolacijom procijeniti potrebne razine zvučnog događaja. Pritom se između tabličnih postavki snage primjenjuje linearna interpolacija, a između tabličnih udaljenosti logaritamska interpolacija (vidjeti **sliku 2.7.i**).

Slika 2.7.i

Interpolacija u NPD krivuljama

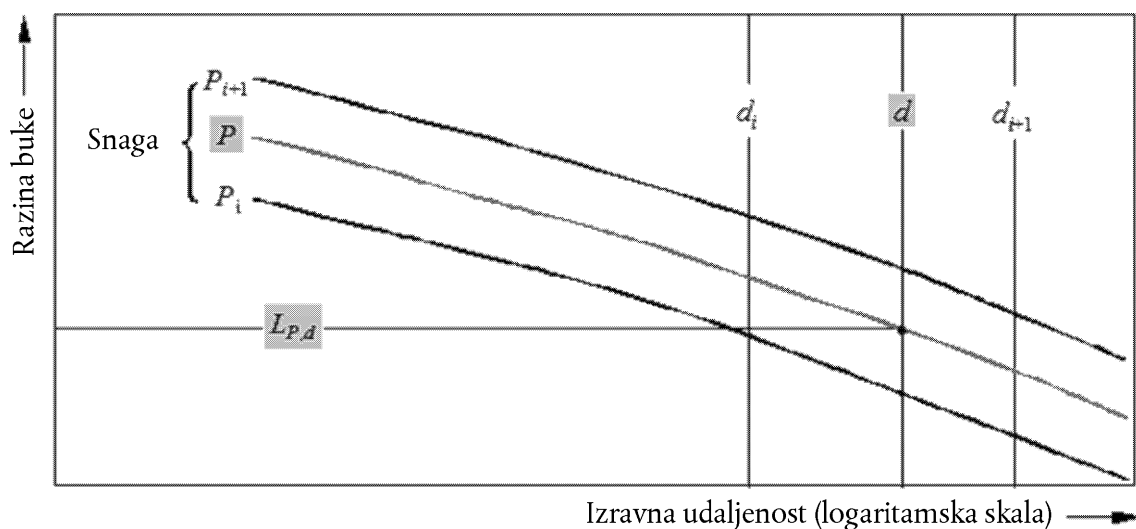

Ako su P_i i P_{i+1} vrijednosti snage motora za koje su u tablici navedeni podaci za razinu buke u odnosu na udaljenost, razina buke $L(P)$ na zadanoj udaljenosti za snagu vrijednosti P između P_i i P_{i+1} izračunava se kako slijedi:

$$L(P) = L(P_i) + \frac{L(P_{i+1}) - L(P_i)}{P_{i+1} - P_i} \cdot (P - P_i) \quad (2.7.19.)$$

Ako za bilo koju vrijednost snage postoje udaljenosti d_i i d_{i+1} za koje se u tablici nalaze podaci o buci, razina buke $L(d)$ za udaljenost d između d_i i d_{i+1} izračunava se kako slijedi:

$$L(d) = L(d_i) + \frac{L(d_{i+1}) - L(d_i)}{\lg d_{i+1} - \lg d_i} \cdot (\lg d - \lg d_i) \quad (2.7.20.)$$

Jednadžbama (2.7.19.) i (2.7.20.) razina buke $L(P,d)$ može se izračunati za bilo koju vrijednost snage P i bilo koju udaljenost d unutar okvira baze NPD podataka.

Za udaljenosti d izvan NPD okvira primjenjuje se jednadžba 2.7.20. kako bi se izvela interpolacija iz prethodne dvije vrijednosti, tj. prema unutra iz $L(d_1)$ i $L(d_2)$ ili prema van iz $L(d_{i-1})$ i $L(d_i)$ pri čemu je I ukupni broj NPD bodova na krivulji. Tako je:

$$\text{prema unutra:} \quad L(d) = L(d_2) + \frac{L(d_1) - L(d_2)}{\lg d_2 - \lg d_1} \cdot (\lg d_2 - \lg d) \quad (2.7.21.)$$

$$\text{prema van:} \quad L(d) = L(d_{i-1}) - \frac{L(d_{i-1}) - L(d_i)}{\lg d_i - \lg d_{i-1}} \cdot (\lg d - \lg d_{i-1}) \quad (2.7.22.)$$

Budući da pri malim udaljenostima d razine buke rastu izrazito brzo uz smanjenje udaljenosti širenja, preporučuje se da se za d odredi donja granica od 30 m, tj. $d = \max(d, 30 \text{ m})$.

Prilagodba impedancije standardnih NPD podataka

NPD podaci sadržani u bazi podataka ANP normalizirani su za specifične atmosferske uvjete (temperatura 25 °C i tlak 101,325 kPa). Prije primjene prethodno opisane metode interpolacije/ekstrapolacije na te je standardne NPD podatke potrebno primijeniti prilagodbu akustičke impedancije.

Akustička impedancija odnosi se na širenje zvučnih valova u akustičkom mediju i definira se kao umnožak gustoće zraka i brzine zvuka. Pri određenom intenzitetu zvuka (snaga zvuka po jediničnoj površini) primljenom na određenoj udaljenosti od izvora s time povezani zvučni tlak (radi definicije mjera SEL i L_{Amax}) ovisi o akustičkoj impedanciji zraka na mjestu mjerenja. To je funkcija temperature, atmosferskog tlaka (i neizravno visine). Stoga je potrebno prilagoditi standardne NPD podatke iz baze podataka ANP vodeći računa o temperaturi i tlačnim uvjetima na točki prijema, a koji se općenito razlikuju od normaliziranih uvjeta ANP podataka.

Prilagodba impedancije na primjenjivu standardnu NPD razinu izražava se kako slijedi:

$$\Delta_{impedance} = 10 \cdot \lg\left(\frac{\rho \cdot c}{409,81}\right) \quad (2.7.23.)$$

pri čemu je:

$\Delta_{impedance}$ prilagodba impedancije za stvarne atmosferske uvjete na točki prijema (dB),

$\rho \cdot c$ akustička impedancija (newton · sekunda/m³) zraka na točki prijema (pri čemu je 409,81 impedancija zraka povezana s atmosferskim referentnim uvjetima NPD podataka u bazi podataka ANP).

Impedancija $\rho \cdot c$ izračunava se kako slijedi:

$$\rho \cdot c = 416,86 \cdot \left[\frac{\delta}{\theta^{1/2}} \right] \quad (2.7.24.)$$

δ p/p_0 , omjer tlaka zraka u okolini na visini promatrača u odnosu na standardni tlak zraka na srednjoj razini mora: $p_0 = 101,325$ kPa (ili 1 013,25 mb),

θ $(T + 273,15)/(T_0 + 273,15)$ omjer između temperature zraka na visini promatrača i standardne temperature zraka na srednjoj razini mora: $T_0 = 15,0$ °C.

Prilagodba akustičke impedancije obično iznosi manje od jedne desetine dB. Potrebno je osobito napomenuti da u atmosferskim standardnim uvjetima ($p_0 = 101,325$ kPa i $T_0 = 15,0$ °C) prilagodba impedancije iznosi manje od 0,1 dB (0,074 dB). Međutim, kad postoje znatne razlike u temperaturi i atmosferskom tlaku u odnosu na atmosferske referentne uvjete NPD podataka, prilagodba može biti znatno veća.

2.7.17. Opći izrazi

Razina događaja u segmentu L_{seg}

Vrijednosti segmenta određuju se primjenom prilagodbi na osnovne vrijednosti (beskonačna putanja) koje se uzimaju iz NPD podataka. Maksimalna razina buke jednog segmenta putanje leta $L_{max,seg}$ može se općenito izraziti kao

$$L_{max,seg} = L_{max}(P, d) + \Delta_I(\varphi) - \Lambda(\beta, \ell) \quad (2.7.25.)$$

a doprinosi jednog segmenta putanje leta razini L_E kao

$$L_{E,seg} = L_{E\infty}(P, d) + \Delta_V + \Delta_I(\varphi) - \Lambda(\beta, \ell) + \Delta_F \quad (2.7.26.)$$

„Korektivni članovi” u jednadžbama 2.7.25. i 2.7.26., koji su detaljno opisani u odjeljku 2.7.19., uzimaju u obzir sljedeće efekte:

- Δ_V *Korekcija za trajanje:* NPD podaci odnose se na referentnu brzinu leta. Tom se korekcijom razine izloženosti prilagođuju nereferebnim brzinama. (Ne primjenjuje se na $L_{max,seg}$)
- $\Delta_I(\varphi)$ *Efekt instalacije:* označuje promjenu *lateralne usmjerenosti* zbog omatanja, refrakcije i refleksije prouzročenih zmadem zrakoplova, motorima i okružujućim poljima strujanja.
- $\Lambda(\beta, \ell)$ *Lateralno prigušenje:* značajno za zvuk koji se u malim kutovima širi prema tlu; njime se u obzir uzima interakcija između izravnih i reflektiranih zvučnih valova (utjecaj tla) te utjecaji atmosferskih nehomogenosti (prije svega prouzročenih tlom) koji zvučne valove lome na njihovu putu prema promatraču bočno od putanje leta.
- Δ_F *Korekcija za konačni segment (udio buke)* uzima u obzir konačnu duljinu segmenta kojom se naravno manje pridonosi manjoj izloženosti buke nego beskonačnom duljinom. Primjenjuje se samo na mjere za izloženost.

Ako je segment dio zaleta ili protrčavanja i ako se promatrač nalazi iza predmetnog segmenta, poduzimaju se posebni koraci radi prikaza izražene usmjerenosti buke mlaznog motora koja je zabilježena iza zrakoplova spremnog za uzlijetanje. Ti posebni koraci rezultiraju prije svega posebnim oblikom buke za razinu izloženosti:

$$L_{max,seg} = L_{max}(P, d) + \Delta_I(\varphi) - \Lambda(\beta, \ell) + \Delta_{SOR} \quad (2.7.27.)$$

$$L_{E,seg} = L_{E\infty}(P, d) + \Delta_V + \Delta_I(\varphi) - \Lambda(\beta, \ell) + \Delta'_F + \Delta_{SOR} \quad (2.7.28.)$$

Δ'_F Poseban oblik korekcije za segment,

Δ_{SOR} *Korekcija za usmjerenost:* radi uzimanja u obzir izražene usmjerenosti buke mlaznog motora iza segmenta kretanja na tlu.

Poseban tretman segmenta zaleta ili protrčavanja opisan je u odjeljku 2.7.19.

U odjeljcima u nastavku opisan je izračun razina buke u segmentu.

Razina zvučnog događaja L kretanja zrakoplova

Maksimalna razina L_{max} u stvari je najveća od vrijednosti segmenta $L_{max,seg}$ (vidjeti jednadžbe 2.7.25. i 2.7.27.)

$$L_{max} = \max(L_{max,seg}) \quad (2.7.29.)$$

pri čemu se svaka vrijednost segmenta određuje na temelju NPD podataka zrakoplova za snagu P i udaljenost d . Ti parametri i modifikatori $\Delta_I(\varphi)$ i $\Lambda(\beta, \ell)$ objašnjavaju se u nastavku.

Razina izloženosti L_E izračunava se kao zbroj decibela doprinosa $L_{E,seg}$ svakog segmenta putanje leta značajnog za buku; tj.

$$L_E = 10 \cdot \lg\left(\sum 10^{L_{E,seg}/10}\right) \quad (2.7.30.)$$

Zbrajanje se odvija korak po korak kroz segmente putanje leta.

U ostatku ovog poglavlja govorit će se o određivanju razina buke segmenta $L_{max,seg}$ i $L_{E,seg}$.

2.7.18. Parametri segmenta putanje leta

Snaga P i udaljenost d , za koje se osnovne razine $L_{max,seg}(P,d)$ i $L_{E,seg}(P,d)$ interpoliraju iz NPD tablica, određuju se na temelju geometrijskih i operativnih parametara kojima se definira segment. Na koji se način to izvodi objašnjava se u nastavku pomoću ilustracija ravnine na kojoj se nalaze segment i promatrač.

Geometrijski parametri

Na **slikama od 2.7.j do 2.7.l** prikazana je geometrija između izvora i prijemnika kad se promatrač **O** nalazi (a) iza, (b) pored i (c) ispred segmenta S_1S_2 pri čemu je smjer leta od S_1 prema S_2 . U tim dijagramima vrijedi sljedeće:

- O je lokacija promatrača,
- S_1, S_2 su početak i kraj segmenta,
- S_p je točka najmanjeg razmaka prilaza okomita u odnosu na promatrača za segment ili njegovo povećanje,
- d_1, d_2 su udaljenosti između promatrača i početka i kraja segmenta,
- d_s je najkraća udaljenost između promatrača i segmenta,
- d_p je okomita udaljenost između promatrača i povećanog segmenta (*minimalna izravna udaljenost*),
- λ je duljina segmenta putanje leta,
- q je udaljenost od S_1 do S_p (negativna ako se položaj promatrača nalazi iza segmenta).

Slika 2.7.j

Geometrija segmenta putanje leta kad se promatrač nalazi iza segmenta

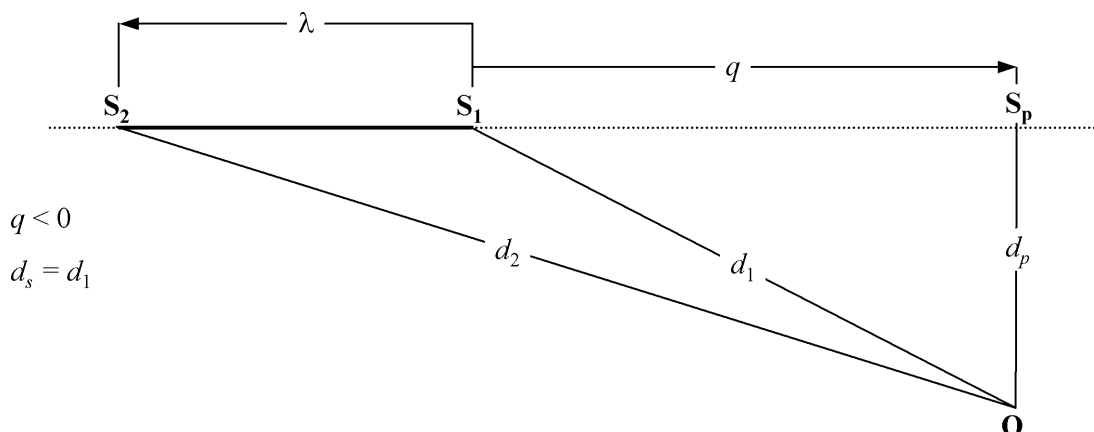

Slika 2.7.k

Geometrija segmenta putanje leta kad se promatrač nalazi pored segmenta

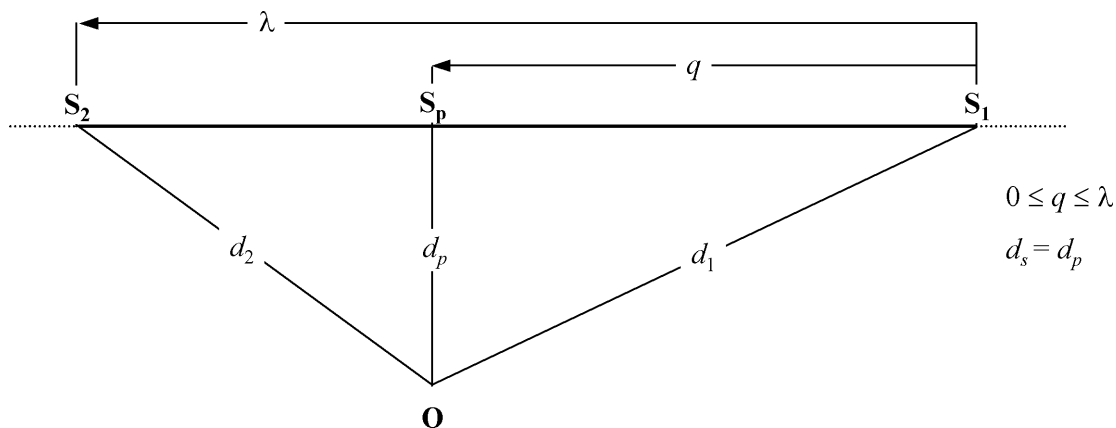

Slika 2.7.l

Geometrija segmenta putanje leta kad se promatrač nalazi ispred segmenta

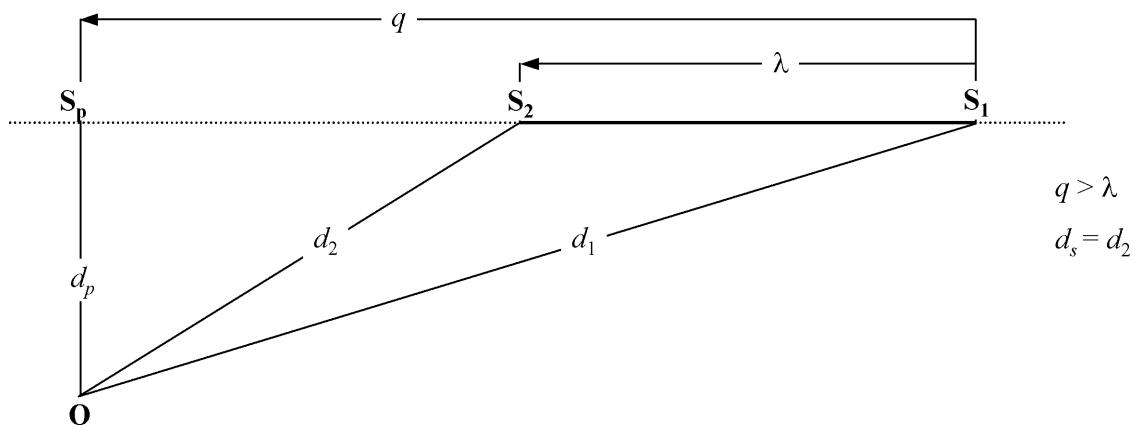

Segment putanje leta prikazan je tamnom punom crtom. Točkasta crta predstavlja *povećanje putanje leta* koja se proteže beskonačno u oba smjera. Što se tiče segmenata leta, kada je mjera događaja razina izloženosti L_E , NPD parametar udaljenosti d je razmak d_p udaljenost S_p i promatrača, tzv. *minimalna izravna udaljenost* (tj. okomita udaljenost između promatrača i segmenta ili njegova povećanja, drugim riječima prema (hipotetskoj) beskonačnoj putanji leta čijim se dijelom segment smatra).

Međutim što se tiče mjere razine izloženosti kad se lokacije promatrača nalaze iza segmenata tla za vrijeme zaleta odnosno ispred segmenata tla za vrijeme protrčavanja, NPD parametar udaljenosti d postaje udaljenost d_s , najkraća udaljenost između promatrača i segmenta (tj. ista kao i za mjeru maksimalne razine).

Što se tiče mjere maksimalne razine, NPD parametar udaljenosti d jest d_s , najkraći razmak između promatrača i segmenta.

Snaga segmenta P

Tabeliranim NPD podacima opisuje se buka zrakoplova u jednakomjernom pravocrtnom letu na beskonačnoj putanji leta, tj. pri konstantnoj snazi motora P . U preporučenoj se metodologiji stvarne putanje leta, za vrijeme kojih brzina i smjer variraju, dijele na niz konačnih segmenata, svaki od kojih predstavlja dio ujednačene beskonačne putanje leta za koju vrijede NPD podaci. Metodologijom su međutim predviđene promjene snage po duljini segmenta; pretpostavljeno je da se mijenjaju linearno od udaljenosti P_1 na početku do P_2 na kraju segmenta. Stoga je potrebno definirati ekvivalentnu jednakomjernu vrijednost segmenta P . Za nju se uzima vrijednost na onoj točki segmenta koja je najbliža promatraču. Nalazi li se promatrač pored segmenta (slika 2.7.k), vrijednost se dobiva interpolacijom u skladu s jednadžbom 2.7.8. između krajnjih vrijednosti, tj.

$$P = \sqrt{P_1^2 + \frac{q}{\lambda} \cdot (P_2^2 - P_1^2)} \quad (2.7.31.)$$

Nalazi li se promatrač iza ili ispred segmenta, vrijednost je ona na najbližoj krajnjoj točki P_1 ili P_2 .

2.7.19. Korekcije za razinu događaja u segmentu

NPD podacima razine zvučnih događaja definiraju se kao funkcija udaljenosti okomito ispod idealizirane pravocrtne putanje leta beskonačne duljine na kojoj zrakoplov leti jednakomjernom snagom pri fiksnoj referentnoj brzini ⁽¹⁾. Razina događaja interpolirana na temelju NPD tablice za određenu vrijednost snage i određenu izravnu udaljenost opisana je u skladu s tim kao *osnovna razina*. Primjenjuje se na beskonačnu putanju leta i mora se korigirati kako bi se uzeli u obzir utjecaji (1) nerefereentne brzine, (2) utjecaji položaja motora (lateralna usmjerenost), (3) lateralnog prigušenja, (4) konačne duljine segmenta i (5) longitudinalne usmjerenosti nakon početka zaleta – vidjeti jednadžbe 2.7.25. i 2.7.26.

Korekcija za trajanje ΔV (samo razine izloženosti LE)

Ovom se korekcijom ⁽²⁾ uzima u obzir promjena razine izloženosti ako se stvarna brzina po horizontali na segmentu razlikuje od referentne brzine zrakoplova V_{ref} na koju se odnose NPD podaci. Kao što snaga motora varira, varira i brzina duž segmenta (brzina po horizontali od V_1 prema V_2) i stoga je potrebno odrediti ekvivalentnu brzinu segmenta V_{seg} pri čemu treba uzeti u obzir nagib segmenta u odnosu na tlo; tj.

$$V_{seg} = V/\cos\gamma \quad (2.7.32.)$$

pri čemu je V ekvivalentna brzina po horizontali na segmentu (za informacije vidjeti jednadžbu B-22 u kojoj je V izraženo kao kalibrirana brzina leta V) i

$$\gamma = \tan^{-1} \left(\frac{z_2 - z_1}{s_2 - s_1} \right) \quad (2.7.33.)$$

Za segmente leta pretpostavlja se da je V brzina po horizontali na najbližoj točki prilaženja S , interpolirana između vrijednosti krajnje točke segmenta pod pretpostavkom da linearno varira s vremenom; tj. kada se promatrač nalazi pored segmenta:

$$V = \sqrt{V_1^2 + \frac{q}{\lambda} \cdot (V_2^2 - V_1^2)} \quad (2.7.34.)$$

⁽¹⁾ U skladu s NPD specifikacijama podaci moraju biti utemeljeni na mjerenjima jednakomjernog *pravocrtnog* leta, a ne nužno na mjerenjima horizontalnog leta; radi stvaranja potrebnih uvjeta za let ispitna putanja leta zrakoplova može biti nagnuta u odnosu na horizontalu. Međutim, kao što će biti prikazano, nagnute putanje dovode do računalnih poteškoća pa je stoga pri korištenju podataka za modeliranje praktično vizualizirati putanje izvora kao pravocrtne i horizontalne.

⁽²⁾ Naziv korekcije glasi *korekcija za trajanje* jer se njome u obzir uzimaju utjecaji *brzine* zrakoplova na trajanje zvučnog događaja, pri čemu se polazi od jednostavne pretpostavke da je pod istim uvjetima trajanje, i samim tim primljena zvučna energija, obrnuto proporcionalno brzini izvora.

Nalazi li se promatrač iza ili ispred segmenta, vrijednost je ona na najbližoj krajnjoj točki V_1 ili V_2 .

Za segmente uzletno-sletne staze (dijelovi zaleta ili protrčavanja za koje vrijedi $\gamma = 0$) V_{seg} jednostavno predstavlja prosjek početne i krajnje brzine segmenta; t.j.

$$V_{seg} = (V_1 + V_2)/2 \quad (2.7.35.)$$

U oba slučaja aditivna korekcija za trajanje stoga iznosi

$$\Delta_V = 10 \cdot \lg(V_{ref}/V_{seg}) \quad (2.7.36.)$$

Geometrija širenja zvuka

Na **slici 2.7.1** prikazana je osnovna geometrija u ravnini okomitoj na putanju leta zrakoplova. Pravac tla je sjecište okomite ravnine i ravnine tla. (Ako je putanja leta vodoravna, pravac je tla bokocrt ravnine tla.) Zrakoplov se nalazi pod kutom ε izmjerenim u smjeru kazaljke na satu u odnosu na svoju uzdužnu os (tj. nosiva površina na desnoj strani zrakoplova pokazuje prema gore). Stoga je pozitivan zaokretima, a negativan pri desnim.

Slika 2.7.m

Kut između zrakoplova i promatrača u ravnini okomitoj na putanju leta

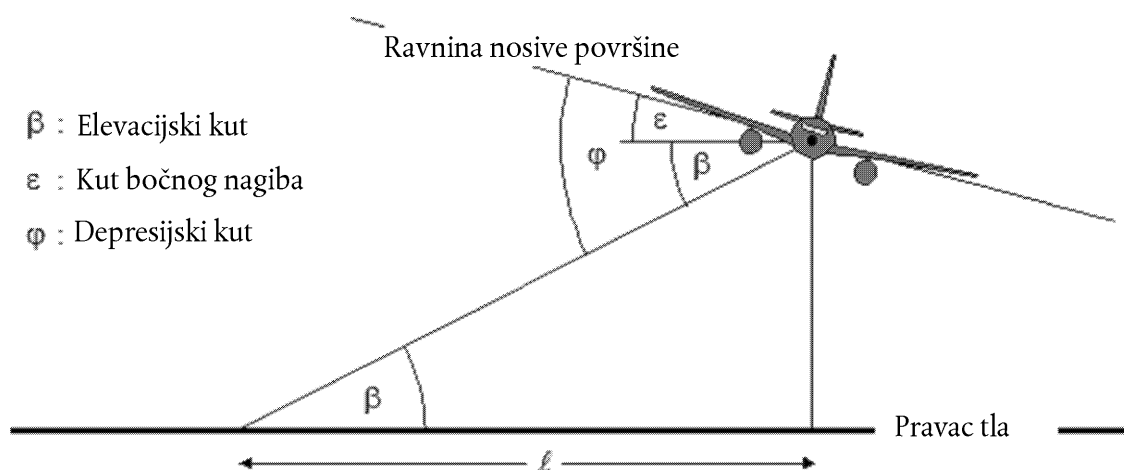

β : Elevacijski kut

ε : Kut bočnog nagiba

φ : Depresijski kut

— Elevacijskim kutom β (od 0 do 90°) između puta izravnog širenja zvučnog vala i horizontalnog pravca tla ⁽¹⁾ određuje se, zajedno s nagibom putanje leta i lateralnim pomakom ℓ promatrača od tlocrta putanje, lateralno prigušenje.

— Depresijskim kutom φ između ravnine nosive površine i puta širenja određuju se utjecaji zbog položaja motora. S obzirom na konvenciju za kut bočnog nagiba $\varphi = \beta \pm \varepsilon$ je pozitivnog predznaka za promatrače na desnoj strani zrakoplova i negativnog predznaka za promatrače na lijevoj strani zrakoplova.

⁽¹⁾ U slučaju neravnog terena mogu postojati različite definicije elevacijskog kuta. Ovdje se definira visinom zrakoplova iznad promatračke točke i izravnom udaljenosti, tj. zanemaruju se gradijenti lokalnog terena i prepreke na putu širenja zvučnog vala (vidjeti odjeljke 2.7.6. i 2.7.10.). Nalazi li se točka prijema iznad zrakoplova, elevacijski kut β postavljen je na nulu.

Korekcija za položaj motora ΔI

Zrakoplov u letu predstavlja složen izvor zvuka. Osim što su izvori na motoru (i na zmaju zrakoplova) složeni već sami po sebi, konfiguracija zmaj zrakoplova, posebno položaj motora, utječe na uzorke zračenja buke procesima refleksije, refrakcije i raspršivanja od krutih površina i aerodinamičkih polja strujanja. To dovodi do neujednačene usmjerenosti lateralno zračenog zvuka oko uzdužne osi zrakoplova, a ta se usmjerenost ovdje naziva *lateralna usmjerenost*.

S obzirom na lateralnu usmjerenost postoje značajne razlike između zrakoplova s motorima smještenima na trupu i zrakoplova s motorima smještenima ispod nosive površine, a koje će u sljedećoj jednadžbi biti uzete u obzir:

$$\Delta_I(\varphi) = 10 \cdot \lg \left[\frac{(a \cdot \cos^2 \varphi + \sin^2 \varphi)^b}{(c \cdot \sin^2 2\varphi + \cos^2 2\varphi)} \right] \quad \text{dB} \quad (2.7.37.)$$

pri čemu je $\Delta_I(\varphi)$ korekcija u dB pri depresijskom kutu φ (vidjeti **sliku 2.7.m**) i

$$a = 0,00384, \quad b = 0,0621, \quad c = 0,8786 \quad \text{za motore smještene ispod nosive površine i}$$

$$a = 0,1225, \quad b = 0,3290, \quad c = 1 \quad \text{za motore smještene na trupu.}$$

U slučaju elisnih zrakoplova razlike usmjerenosti su zanemarive i za njih se može pretpostaviti da

$$D_I(j) = 0 \quad (2.7.38.)$$

Na **slici 2.7.n** prikazana je razlika $\Delta_I(\varphi)$ oko uzdužne osi za tri položaja motora. Te je empirijske odnose izvelo Udruženje inženjera automobilske industrije (*Society of Automotive Engineers – SAE*) na temelju eksperimentalnih mjerenja uglavnom ispod nosive površine. Dok se ne analiziraju podaci iznad nosive površine preporučuje se da se za negativni φ za sve vrste položaja koristi $\Delta_I(\varphi) = \Delta_I(0)$.

Slika 2.7.n

Lateralna usmjerenost utjecaja instalacije

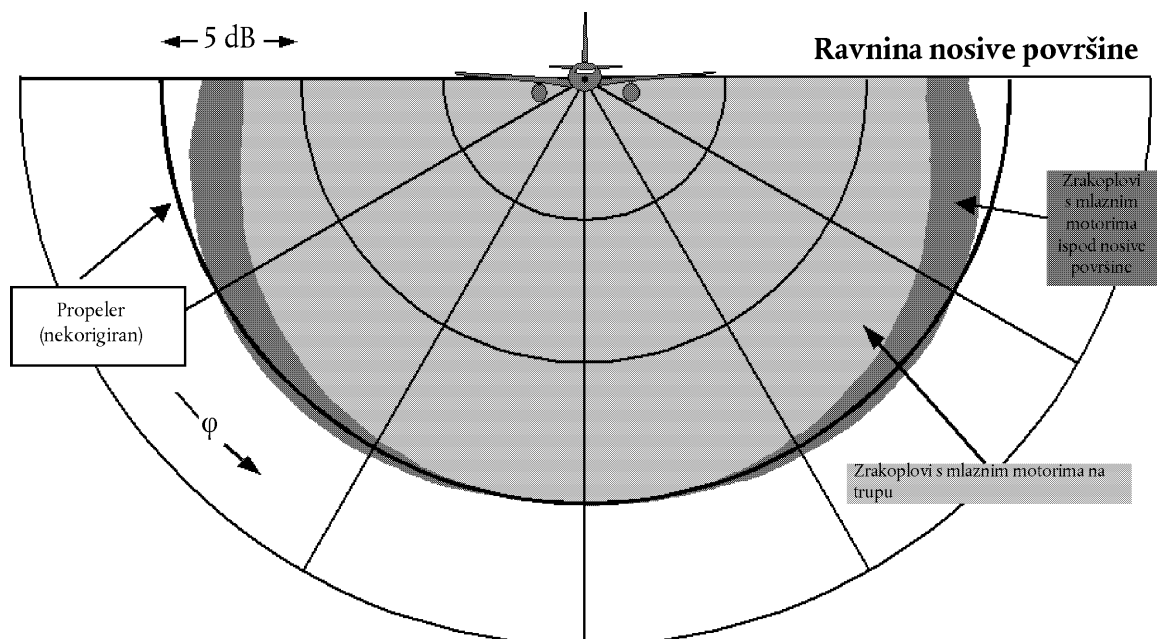

Pretpostavlja se da je $\Delta_l(\varphi)$ dvodimenzionalna; tj. ne ovisi o nijednom drugom parametru, a posebno se ne mijenja s longitudinalnim razmakom između promatrača i zrakoplova. Time se *elevacijski kut* β za $\Delta_l(\varphi)$ definira kao $\beta = \tan^{-1}(z/\ell)$. To je radi jednostavnijeg modeliranja dok se ne saznaju detalji mehanizma; efekti instalacije su u stvari trodimenzionalni. Unatoč tome, dvodimenzionalni model može se opravdati činjenicom da u razinama događaja uglavnom prevladava buka zračena bočno od najbližeg segmenta.

Lateralno prigušenje $\Lambda(\beta, \ell)$ (beskonačna putanja leta)

Tablične se NPD razine događaja odnose na jednakomjerni horizontalni let i obično se temelje na mjerenjima 1,2 m iznad mekanog ravnog tla ispod zrakoplova; parametar udaljenosti praktički je visina iznad površine. Pretpostavlja se da su mogući učinci površine na razine zvučnog događaja ispod zrakoplova, koji bi mogli dovesti do toga da se tablične razine razlikuju od vrijednosti slobodnog polja ⁽¹⁾, sadržani u podacima (tj. u obliku odnosa razine i udaljenosti).

Bočno od putanje leta parametar je udaljenosti minimalni izravni razmak – duljina vertikale od prijemnika do putanje leta. Na bilo kojem bočnom položaju razina buke općenito je manja nego na istoj udaljenosti neposredno ispod zrakoplova. Pored *lateralne usmjerenosti* ili „utjecaja instalacije” kao što su prethodno opisani zbog povećanog *lateralnog prigušenja* kojim se prouzročuje da razina zvuka brže opada s porastom udaljenosti nego što je to navedeno u NPD krivuljama. Prethodnu je metodu za modeliranje lateralnog širenja buke zrakoplova, koja se nalazi u širokoj primjeni, razvio SAE u normi AIR-1751, a algoritmi opisani u nastavku temelje se na poboljšanjima koje SAE trenutačno preporučuje u normi AIR-5662. Lateralno prigušenje je utjecaj refleksije na temelju interferencije između izravno zračenog zvuka i zvuka reflektiranog s površine. Ovisi o vrsti površine i može prouzročiti znatna smanjenja u promatranim razinama buke pri malim elevacijskim kutovima. Na prigušenje snažno utječe jednakomjerna i nejednakomjerna refrakcija zvuka prouzročena gradijentima vjetra i temperature ili turbulencijama koji su i sami mogu pripisati prisutnosti površine ⁽²⁾. Mehanizam je površinske refleksije dobro istražen i za ujednačene atmosferske i površinske uvjete može se teoretski prilično precizno opisati. Međutim, atmosferske i površinske neujednačenosti, koje se ne mogu obraditi jednostavnim teoretskom analizom, uvelike utječu na učinak refleksije i imaju sklonost da ga „prošire” na veće elevacijske kutove; stoga je teorija samo ograničeno primjenjiva. SAE konstantno radi na razvoju boljeg razumijevanja površinskog utjecaja što bi trebalo rezultirati boljim modelima. Do njihova razvoja preporučuje se sljedeća metodologija za izračun lateralnog prigušenja, opisana u normi AIR-5662. Ograničena je na slučaj širenja zvuka iznad mekanog ravnog tla što je prikladno za veliku većinu civilnih zračnih luka. Prilagodbe kako bi se uzeli u obzir efekti tvrde površine tla (ili površina sličnih akustičnih svojstava, vode) još su u fazi razvoja.

Metodologija se temelji na velikoj zbirci eksperimentalnih podataka o širenju zvuka iz zrakoplova s motorima smještenima na trupu u pravocrtnom (bez zaokreta), jednakomjernom, horizontalnom letu kako je izvorno navedena u AIR-1751. Pod pretpostavkom da pri horizontalnom letu prigušenje od zraka do tla i. ovisi o elevacijskom kutu β izmjenom u vertikalnoj ravnini i ii. o bočnom pomaku od tlocrta putanje ℓ , podaci su analizirani na način da se izvede empirijska funkcija za *ukupnu* bočnu prilagodbu $\Lambda_T(\beta, \ell)$ (= bočna razina događaja minus razina pri istom razmaku ispod zrakoplova).

S obzirom na to da vrijednost $\Lambda_T(\beta, \ell)$ uzima u obzir i lateralnu usmjerenost i lateralno prigušenje, lateralno prigušenje može se dobiti oduzimanjem. Pri opisu lateralne usmjerenosti jednadžbom 2.7.37., s koeficijentima za motore smještene na trupu i zamjenom φ s β (prikladno za let bez zaokreta), bočno prigušenje postaje:

$$\Lambda(\beta, \ell) = \Lambda_T(\beta, \ell) - \Delta_l(\beta) \quad (2.7.39.)$$

pri čemu se β i ℓ mjere kako je prikazano na **sllici 2.7.m** u ravnini okomitoj na beskonačnu putanju leta koja je, pri horizontalnom letu, također vertikalna.

⁽¹⁾ Razina u „slobodnom polju” je razina koja bi bila promatrana kada ne bi bilo površine tla.

⁽²⁾ Gradijenti vjetra i temperature kao i turbulencije djelomično ovise o hrapavosti i svojstvima prijenosa topline površine.

Premda bi se $\Lambda(\beta, \ell)$ jednadžbom 2.7.39. uzimanjem $\Lambda_r(\beta, \ell)$ iz AIR-1751 moglo izračunati izravno, preporučuje se učinkovitiji odnos. Pritom je riječ o sljedećoj empirijskoj aproksimaciji prilagođenoj prema AIR-5662:

$$\Lambda(\beta, \ell) = \Gamma(\ell) \cdot \Lambda(\beta) \quad (2.7.40.)$$

pri čemu je $\Gamma(\ell)$ faktor razmaka dobiven s

$$\Gamma(\ell) = 1,089 \cdot [1 - \exp(-0,00274\ell)] \quad \text{za } 0 \leq \ell \leq 914 \text{ m} \quad (2.7.41.)$$

$$\Gamma(\ell) = 1 \quad \text{za } \ell > 914 \text{ m} \quad (2.7.42.)$$

a $\Lambda(\beta)$ lateralno prigušenje od zraka do tla na velikoj udaljenosti dobiveno s

$$\Lambda(\beta) = 1,137 - 0,0229\beta + 9,72 \cdot \exp(-0,142\beta) \quad \text{za } 0^\circ \leq \beta \leq 50^\circ \quad (2.7.43.)$$

$$\Lambda(\beta) = 0 \quad \text{za } 50^\circ \leq \beta \leq 90^\circ \quad (2.7.44.)$$

Izraz za lateralno prigušenje $\Lambda(\beta, \ell)$, jednadžba 2.7.40., za koji se pretpostavlja da vrijedi za sve zrakoplove (elisni zrakoplovi, zrakoplovi s motorima smještenima na trupu kao i zrakoplovi s motorima smještenima ispod nosive površine), grafički je prikazan na **sluci 2.7.o**.

U određenim uvjetima (s terenom) vrijednost β može biti manja od nule. U tim se slučajevima preporučuje $\Lambda(\beta) = 10,57$.

Slika 2.7.o

Promjena lateralnog prigušenja $\Lambda(\beta, \ell)$ s elevacijskim kutom i razmakom

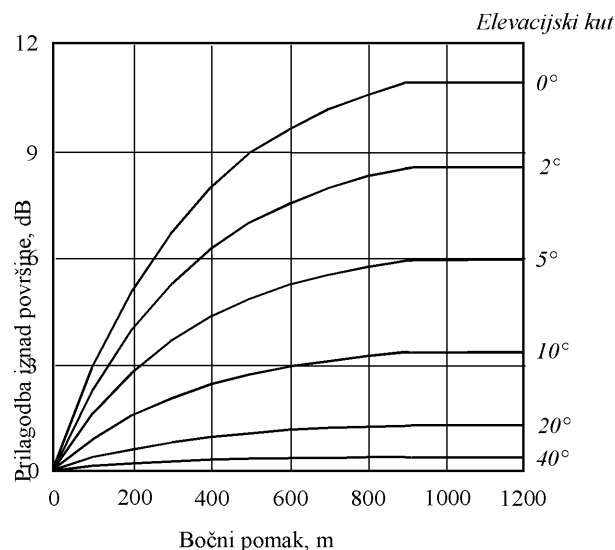

Lateralno prigušenje u konačnim segmentima

U jednadžbama od 2.7.41. do 2.7.44. opisano je lateralno prigušenje $\Lambda(\beta, \ell)$ zvuka koji promatraču dolazi od aviona u jednakomjernom letu na beskonačnoj horizontalnoj putanji leta. Pri njihovoj primjeni na nehorizontalne konačne segmente putanje leta prigušenje se mora izračunati za *ekvivalentnu* horizontalnu putanju leta jer se najbližom točkom na jednostavnom produljenju nagnutog segmenta (koji na određenoj točki prolazi kroz površinu tla) općenito ne dobiva prikladan elevacijski kut β .

Određivanje lateralnog prigušenja za konačne segmente znatno se razlikuje pri mjerama L_{max} i L_E . Maksimalne razine segmenta L_{max} određuju se na temelju NPD podataka kao funkcija udaljenosti širenja d od najbliže točke u segmentu; za dimenzije segmenta nisu potrebne korekcije. Jednako se pretpostavlja da lateralno prigušenje L_{max} ovisi samo o elevacijskom kutu iste točke i udaljenosti na tlu do te točke. Stoga su potrebne samo koordinate te točke. Međutim, za L_E proces je kompliciraniji.

Osnovna razina događaja $L_E(P,d)$ koja se određuje na temelju NPD podataka, iako za parametre konačnih segmenata, primjenjuje se unatoč tome na beskonačnu putanju leta. Razina izloženosti događaja iz segmenta $L_{E,seg}$ je, naravno, manja od osnovne razine i to za potrebni iznos u korekcije za konačni segment, pri čemu je taj iznos opisan u odjeljku 2.7.19. Tom se korekcijom, funkcijom geometrije trokutova OS_1S_2 na **slikama 2.7.j do 2.7.l**, utvrđuje koji dio kod O primljene zvučne energije ukupne beskonačne putanje dolazi od segmenta; ista se korekcija primjenjuje neovisno o postojanju lateralnog prigušenja. Međutim, sva se lateralna prigušenja izračunavaju za beskonačnu putanju leta, tj. kao funkcija njezina pomaka i visine, a ne za konačni segment.

Zbrajanjem korekcija Δ_v i Δ_p , i oduzimanjem lateralnog prigušenja $\Lambda(\beta,\ell)$ od NPD osnovne razine dobiva se prilagođena razina zvučnog događaja za ekvivalentni jednakomjerni horizontalni let na dodirnoj, beskonačnoj pravocrtnoj putanji. Međutim, stvarni segmenti putanje leta koji se modeliraju, oni koji utječu na konture buke, rijetko su horizontalni jer su zrakoplovi obično u fazi penjanja ili spuštanja.

Na **slici 2.7.p** prikazan je segment odleta S_1S_2 – zrakoplov se penje pod kutom γ – međutim odnosi su pri dolasku prilično slični. Ostatak „realne” putanje leta nije prikazan; ovdje je dovoljno napomenuti da S_1S_2 predstavlja samo dio cijele putanje (koja je općenito u obliku luka). U tom se slučaju promatrač O nalazi lijevo pored segmenta. Zrakoplov se nalazi (suprotno od smjera kazaljke na satu u podnosu na putanju) pod kutom ε prema bočnoj horizontalnoj osi. Depresijski kut φ ravnine nosive površine, pri čemu je utjecaj instalacije Δ_i funkcija (jednadžba 2.7.39.), nalazi se u ravnini okomitoj na putanju leta u kojoj je ε definiran. Stoga vrijedi $\varphi = \beta - \varepsilon$ pri čemu je $\beta = \tan^{-1}(h/\ell)$ a ℓ okomita udaljenost OR između promatrača i tlocrta putanje; t.j. bočni pomak promatrača ⁽¹⁾. Najbliža točka prilaženja aviona promatraču S definirana je okomicom OS duljine (kosa udaljenost) d_p . Trokut OS_1S_2 odgovara **slici 2.7.k**, geometriji za izračun korekcije segmenta Δ_p .

Slika 2.7.p

Promatrač pored segmenta

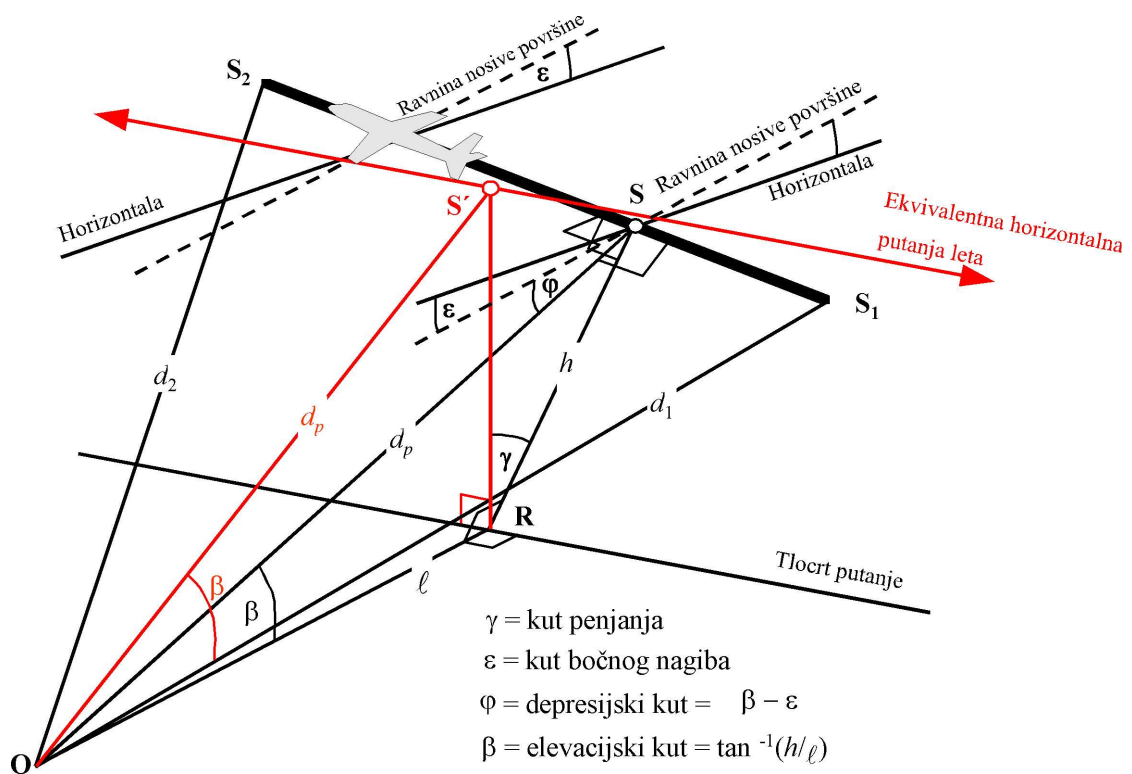

Za izračun lateralnog prigušenja jednadžbom 2.7.40. (pri čemu se β mjeri u vertikalnoj ravnini), *ekvivalentna horizontalna putanja leta* definirana je u vertikalnoj ravnini kroz S_1S_2 i s istim okomitim izravnim razmakom d_p od promatrača. To je vizualizirano rotacijom trokuta ORS i pridružene putanje leta oko OR (vidjeti **sliku 2.7.p**) pod kutom γ čime se dobiva trokut ORS' . Elevacijski kut te ekvivalentne horizontalne putanje (sada u vertikalnoj ravnini) je $\beta = \tan^{-1}(h/\ell)$ (ℓ ostaje nepromijenjen). U tom slučaju, kad je promatrač pored segmenta, bočno prigušenje $\Lambda(\beta, \ell)$ isto je za mjere L_E i L_{max} .

⁽¹⁾ Pri promatraču desno od segmenta φ bi postao $\beta + \varepsilon$ (vidjeti odjeljak 2.7.19.).

Na **slici 2.7.q** prikazana je situacija u kojoj se promatračka točka **O** nalazi iza *konačnog segmenta*, a ne pored. Ovdje se segment promatra kao udaljeniji dio beskonačne putanje; okomica se može povući samo do točke **S_p** na njezinu produljenju. Trokut **OS₁S₂** odgovara **slici 2.7.j** u kojoj je definirana korekcija segmenta Δ_r . No, u ovom su slučaju parametri za lateralnu usmjerenost i lateralno prigušenje manje očigledni.

Slika 2.7.q

Promatrač iza segmenta

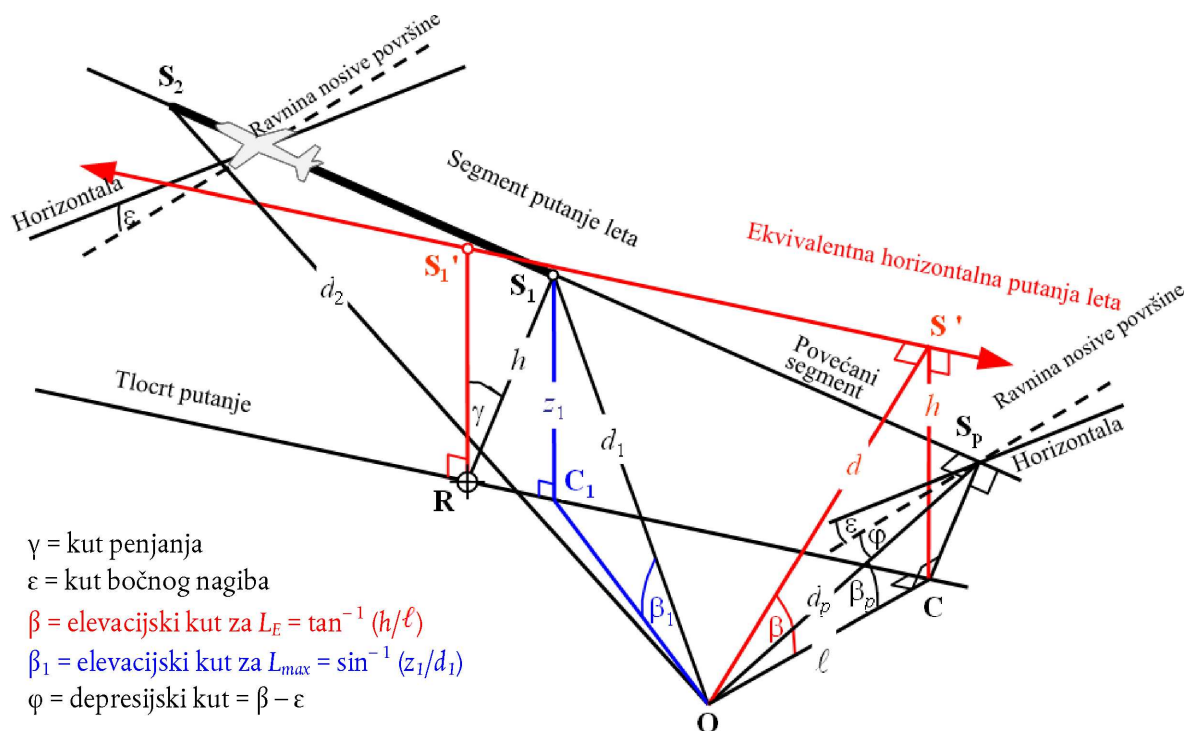

S obzirom na to da je lateralna usmjerenost (utjecaj instalacije) za potrebe modeliranja dvodimenzionalna, definirajući depresijski kut φ mjeri se i dalje bočno od ravnine nosive površine zrakoplova. (Osnovna razina događaja i dalje je ona koja se stvara zrakoplovom koji leti beskonačnom putanjom leta koja se prikazuje produljenim segmentom.) Time se depresijski kut određuje na najbližoj točki prilaženja, tj. $\varphi = \beta_p - \epsilon$ pri čemu je β_p kut **S_pOC**.

Za mjeru maksimalne razine NPD parametar udaljenosti uzima se kao najmanji razmak do segmenta, tj. $d = d_1$. Za mjeru razine izloženosti to je najkraća udaljenost d_p između **O** i **S_p** na produljenoj putanji leta; tj. na temelju NPD tablice interpolirana razina jest $L_{E\infty}(P_1, d_p)$.

Geometrijski parametri za lateralno prigušenje različiti su i pri izračunu maksimalne razine i razine izloženosti. Za mjeru *maksimalne razine* prilagodba $\Lambda(\beta, \ell)$ dobiva se iz jednadžbe 2.7.40. s $\beta = \beta_1 = \sin^{-1}(z_1/d_1)$ i $\ell = \mathbf{OC}_1 = \sqrt{d_1^2 - z_1^2}$ pri čemu su β_1 i d_1 definirani trokutom **OC₁S₁** u vertikalnoj ravnini kroz **O** i **S₁**.

Pri izračunu lateralnog prigušenja samo za segmente leta i mjeru *razine izloženosti* ℓ ostaje najkraći bočni pomak od produljenja segmenta (**OC**). Međutim, kako bi se definirala prikladna vrijednost za β , ponovno je potrebno vizualizirati (beskonačnu) *ekvivalentnu horizontalnu putanju leta* za koju se smatra da joj segment pripada. Ta se putanja povlači kroz **S₁'**, visinu h iznad površine, pri čemu je h jednako duljini **RS₁**, okomici od tlocrta putanje do segmenta. To odgovara rotaciji produljene stvarne putanje leta pod kutom γ oko točke **R** (vidjeti **sliku 2.7.q**). Dok se **R** nalazi na okomici prema **S₁**, točki u segmentu koja je najbliža **O**, konstrukcija ekvivalentne horizontalne putanje ista je kao i kad se **O** nalazi pored segmenta.

Najbliža točka prilaženja ekvivalentne horizontalne putanje promatraču \mathbf{O} je na \mathbf{S}' , izravnom razmaku d , tako da se trokutom \mathbf{OCS}' konstruiranim na taj način u vertikalnoj ravnini onda definira visinski kut $\beta = \cos^{-1}(\ell/d)$. Premda se ta transformacija čini prilično zamršenom, potrebno je napomenuti da geometrija osnovnog izvora (definirana s d_1 , d_2 i φ) ostaje netaknuta. Zvuk koji se kreće od segmenta prema promatraču identičan je zvuku koji bi nastao kad bi cijeli let duž beskonačno produljenog nagnutog segmenta (kojem segment pripada za potrebe modeliranja) protekao konstantnom brzinom V i konstantnom snagom P_1 . S druge strane, lateralno prigušenje zvuka segmenta koji primi promatrač nije povezano s β_p , elevacijskim kutom produljene putanje, nego s β , elevacijskim kutom ekvivalentne putanje.

Slučaj u kojem se promatrač nalazi ispred segmenta neće biti opisan zasebno jer je očito da u osnovi odgovara slučaju u kojem se promatrač nalazi iza segmenta.

Međutim, što se tiče mjere za razinu izloženosti kad se lokacije promatrača nalaze iza segmenata tla za vrijeme zaleta odnosno ispred segmenata tla za vrijeme protičavanja, vrijednost za β postaje ista kao i za mjeru maksimalne razine, tj. $\beta = \beta_1 = \sin^{-1}(z_1/d_1)$ i $\ell = OC_1 = \sqrt{d_1^2 - z_1^2}$

Korekcija za konačni segment Δ_F (samo razina izloženosti L_E)

Prilagođena osnovna razina izloženosti buci odnosi se na zrakoplov u kontinuiranom pravocrtnom jednako-mjernom horizontalnom letu (iako uz kut bočnog nagiba ε koji je nespojiv s pravocrtnim letom). Primjenom (negativne) korekcije za konačni segment $\Delta_F = 10 \times \lg(F)$, pri čemu je F udio energije, razina se dodatno prilagođuje razini koja bi vrijedila kad bi zrakoplov preletio samo konačni segment (ili kad bi zrakoplov bio potpuno bezvučan na ostatku beskonačne putanje leta).

Članom za udio energije uzima se u obzir izražena longitudinalna usmjerenost buke zrakoplova i kut ograničen segmentom na promatračkom mjestu. Premda su procesi kojima se prouzročuje usmjerenost vrlo složeni, studijama se pokazalo da su dobivene konture prilično neosjetljive na točno pretpostavljena svojstva usmjerenosti. Izraz za Δ_F naveden u nastavku temelji se na 90-stupanjskom dipolnom modelu zračenja zvuka na četvrtu potenciju. Pretpostavlja se da ne postoji utjecaj bočne usmjerenosti i bočnog prigušenja. Izvođenje te korekcije detaljno je opisano u **Dodatku E**.

Udio energije F je funkcija „pogleda” trokut $\mathbf{OS}_1\mathbf{S}_2$ koji je definiran na **slikama od 2.7.j do 2.7.1** tako da se dobiva sljedeće:

$$\Delta_F = 10 \cdot \lg \left[\frac{1}{\pi} \left(\frac{a_2}{1 + a_2^2} + \arctan a_2 - \frac{a_1}{1 + a_1^2} - \arctan a_1 \right) \right] \quad (2.7.45.)$$

pri čemu je:

$$a_1 = -\frac{q}{d_\lambda}; \quad a_2 = -\frac{q - \lambda}{d_\lambda}; \quad d_\lambda = d_0 \cdot 10^{[L_{E\infty}(P,dp) - L_{max}(P,dp)]/10}; \quad d_0 = \frac{2}{\pi} \cdot V_{ref} \cdot t_0.$$

a d_λ označuje „prilagođeni razmak” (vidjeti **Dodatak E**). Napominje se da je $L_{max}(P, d_p)$ maksimalna razina (izvedena na temelju NPD podataka) za okomiti razmak d_p , a NE L_{max} segmenta.

Preporučuje se za Δ_F primijeniti donju granicu od -150 dB.

U posebnom slučaju da se lokacije promatrača nalaze iza svakog segmenta zaleta ili protičavanja, primjenjuje se skraćeni oblik udjela buke koji je izražen u jednadžbi 2.7.45., a koja odgovara specifičnom slučaju $q = 0$. To se računa pomoću jednadžbe:

$$\Delta_F = 10 \log_{10} \left[(1/\pi) [a_2/(1 + a_2^2) + \tan^{-1} a_2] 10^{\Delta_{SOR}/10} \right] \quad (2.7.46.)$$

pri čemu $a_2 = \ell/d_1$ i Δ_{SOR} je funkcija usmjerenosti na početku kretanja koja je definirana u jednadžbama 2.7.51. i 2.7.52.

Razlozi za korištenje tog posebnog oblika udjela buke objašnjeni su detaljnije u odjeljku u nastavku u okviru primjene metode za usmjerenost na početku kretanja.

Poseban tretman segmenata kretanja na tlu pri uzlijetanju i slijetanju, uključujući funkciju usmjerenosti na početku kretanja Δ_{SOR}

U slučaju segmenata za kretanje na tlu (pri uzlijetanju i slijetanju) primjenjuju se posebni tretmani koji su opisani u nastavku.

Funkcija usmjerenosti na početku kretanja Δ_{SOR}

Buka mlaznih zrakoplova, posebno zrakoplova opremljenih motorima s niskim prijenosnim omjerom, pokazuje čunjaste oblike zračenja u stražnjem luku, što je tipično za ispušnu buku mlaza. Taj je obrazac izraženiji što je veća brzina mlaza i manja brzina leta. To je od posebne važnosti za lokacije promatrača iza početka kretanja gdje su ispunjena oba uvjeta. Taj se utjecaj uzima u obzir funkcijom usmjerenosti Δ_{SOR} .

Funkcija Δ_{SOR} izvedena je iz nekoliko kampanja za mjerenje buke u kojima su se upotrebljavali mikrofoni adekvatno pozicionirani iza i bočno od početka kretanja mlaznog zrakoplova u odlasku.

Na **slici 2.7.r** prikazana je odgovarajuća geometrija. Azimutni kut ψ između longitudinalne osi zrakoplova i vektora u odnosu na promatrača definiran je jednačinom:

$$\psi = \arccos\left(\frac{q}{d_{SOR}}\right). \quad (2.7.47.)$$

Relativna udaljenost q je negativna (vidjeti **sliku 2.7.j**) tako da je ψ u rasponu od 0° u smjeru kretanja zrakoplova prema naprijed do 180° u obrnutom smjeru.

Slika 2.7.r

Geometrija zrakoplova i promatrača na tlu radi procjene korekcije za usmjerenost

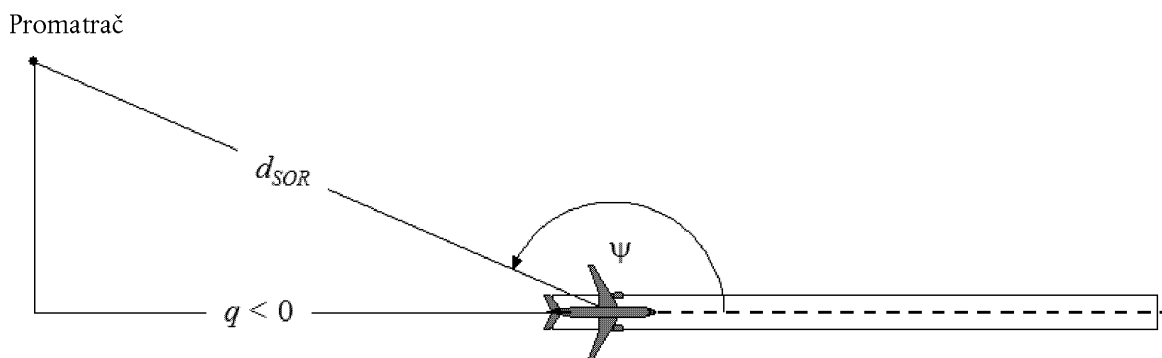

Funkcija Δ_{SOR} predstavlja promjenu ukupne buke nastale zaletom izmjerene iza početka kretanja u odnosu na ukupnu buku zaleta izmjerenu bočno od početka kretanja uz isti razmak:

$$L_{TGR}(d_{SOR}, \psi) = L_{TGR}(d_{SOR}, 90^\circ) + \Delta_{SOR}(d_{SOR}, \psi) \quad (2.7.48.)$$

pri čemu je $L_{TGR}(d_{SOR}, 90^\circ)$ ukupna razina buke zaleta proizvedene svim segmentima zaleta u točki udaljenosti d_{SOR} bočno od početka kretanja. Pri udaljenostima d_{SOR} manjima od udaljenosti normaliziranja $d_{SOR,0}$, funkcija usmjerenosti na početku kretanja dobiva se na sljedeći način:

$$\Delta_{SOR}^0 = 51,47 - 1,553 \cdot \psi + 0,015147 \cdot \psi^2 - 0,000047173 \cdot \psi^3 \quad \text{ako } 90^\circ \leq \psi < 148,4^\circ \quad (2.7.49.)$$

$$\Delta_{SOR}^0 = 339,18 - 2,5802 \cdot \psi - 0,0045545 \cdot \psi^2 + 0,000044193 \cdot \psi^3 \quad \text{ako } 148,4^\circ \leq \psi \leq 180^\circ \quad (2.7.50.)$$

Ako je udaljenost d_{SOR} veća od udaljenosti normaliziranja $d_{SOR,0}$, korekcija za usmjerenost množi se korekcijskim faktorom kako bi se uzelo u obzir da usmjerenost pri većim udaljenostima do zrakoplova postaje manje izražena; tj.

$$\Delta_{SOR} = \Delta_{SOR}^0 \quad \text{ako } d_{SOR} \leq d_{SOR,0} \quad (2.7.51.)$$

$$\Delta_{SOR} = \Delta_{SOR}^0 \cdot \frac{d_{SOR,0}}{d_{SOR}} \quad \text{ako } d_{SOR} > d_{SOR,0} \quad (2.7.52.)$$

Udaljenost normaliziranja $d_{SOR,0}$ jednaka je 762 m (2 500 ft).

Tretman prijemnika koji se nalaze iza svakog segmenta zaleta i protrčavanja

Prethodno opisanom funkcijom Δ_{SOR} obuhvaćen je prvenstveno izraženi učinak usmjerenosti početnog dijela zaleta na lokacijama iza početka kretanja (jer je najbliži prijemnicima i pokazuje najveći omjer brzine mlaza i brzine zrakoplova). Međutim, primjena izvedene funkcije Δ_{SOR} „generalizirana” je na položaje iza svakog pojedinog segmenta kretanja na tlu (pri uzlijetanju i slijetanju), tj. ne samo iza točke početka kretanja (pri uzlijetanju).

Parametri d_s i ψ izračunavaju se u odnosu na početak svakog pojedinog segmenta kretanja na tlu pri uzlijetanju i slijetanju.

Razina događaja L_{seg} za lokaciju iza zadanog segmenta zaleta ili protrčavanja izračunava se kako bi se udovoljilo zahtjevima s obzirom na formu Δ_{SOR} funkcije: izračunava se u osnovi za referentnu točku koja se nalazi bočno od početne točke segmenta uz istu udaljenost d_s kao stvarna točka, a prilagođuje se dodatno s Δ_{SOR} kako bi se dobila razina događaja na stvarnoj točki.

To znači da se za različite korekcijske članove u jednadžbama u nastavku moraju primijeniti geometrijski parametri koji odgovaraju toj referentnoj točki koja se nalazi bočno od početne točke:

$$L_{max,seg} = L_{max}(P, d = d_s) + \Delta_1(\varphi) - \Lambda(\beta, l = d_s) + \Delta_{SOR} \quad (2.7.53.)$$

$$L_{E,seg} = L_{E,\infty}(P, d = d_s) + \Delta_V + \Delta_1(\varphi) - \Lambda(\beta, l = d_s) + \Delta'_F + \Delta_{SOR} \quad (2.7.54.)$$

pri čemu je Δ'_F smanjeni oblik udjela buke koji je izražen u jednadžbi (2.7.46.) za slučaj $q = 0$ (jer se referentna točka nalazi bočno od početne točke) i napominje se da je d_l potrebno izračunati pomoću d_s (a ne d_p):

$$d_\lambda = d_0 \cdot 10^{[L_{E,\infty}(P, d_s) - L_{max}(P, d_s)]/10} \quad (2.7.55.)$$

2.7.20. Razina zvučnog događaja L nekog kretanja zrakoplova općeg zrakoplovstva

Metoda opisana u odjeljku 2.7.19. primjenjiva je na zrakoplove općeg zrakoplovstva s elisnim motorom kada ih se tretira kao elisni zrakoplov s obzirom na utjecaje položaja motora.

U bazi podataka ANP sadržani su unosi za nekoliko zrakoplova općeg zrakoplovstva. Iako je često riječ o najčešćim zrakoplovima općeg zrakoplovstva, ponekad može imati smisla uključiti dodatne podatke.

Ako konkretni zrakoplovi općeg zrakoplovstva nisu poznati ili uvršteni u bazu podataka ANP, preporučuje se korištenje općenitih podataka zrakoplova GASEPF odnosno GASEPV. Ti skupovi podataka predstavljaju mali zrakoplov općeg zrakoplovstva s jednim motorom i elisom nepromjenjivog odnosno promjenjivog koraka. Tablice s unosima navedene su u Prilogu I. (tablice I-11 I-17).

2.7.21. Metoda za izračun buke helikoptera

Za izračun buke helikoptera može se upotrijebiti ista metoda izračuna kao i za zrakoplove s fiksnim krilima (opisana u odjeljku 2.7.14.) pod uvjetom da se helikopteri tretiraju kao elisni zrakoplovi, a da se pritom ne uzimaju u obzir utjecaji položaja motora povezani s mlaznim zrakoplovom. Tablice s unosima za dva različita skupa podataka navedene su u Prilogu I. (tablice I-18 I-27).

2.7.22. Buka povezana s radnjama isprobavanja motora, taksiranjem i pomoćnim uređajima za napajanje

Ako se smatra potrebnim modelirati buku povezanu s isprobavanjem motora i pomoćnim uređajima za napajanje, to se modeliranje izvodi na temelju poglavlja o buci industrijskih pogona i postrojenja. Premda to uglavnom nije slučaj, buka isprobavanja motora zrakoplova na zračnim lukama može pridonijeti opterećenju bukom. Ta se isprobavanja obično provode za tehničke svrhe kako bi se provjerila funkcija motora, a pritom se zrakoplovi nalaze na sigurnoj udaljenosti od zgrada, drugih zrakoplova, i kretanja vozila i/ili osoba kako bi se izbjegla bilo kakva šteta povezana sa strujanjem u mlaznom motoru.

Iz dodatnih sigurnosnih razloga i razloga povezanih sa zaštitom od buke u zračnim se lukama, osobito u zračnim lukama s objektima za održavanje u kojima se često provode isprobavanja motora, mogu ugraditi kabine za zaštitu od buke, a to su zidovi za zaštitu od buke u U obliku posebno izrađeni za sprečavanje i odvođenje strujanja u mlaznom motoru i buke. Najbolji način za istraživanje emisija buke iz tih objekata, koje se mogu dodatno prigušiti i smanjiti dodatnim zemljanim nasipima ili velikim brojem protuzvučnih ograda, je taj da se kabina za zaštitu od buke uzme kao izvor buke industrijskih pogona i postrojenja pa da se primijeni odgovarajući model širenja buke i zvuka.

2.7.23. Izračun kumulativnih razina

U odjeljcima od 2.7.14. do 2.7.19. opisan je izračun razine zvučnog događaja jednog kretanja zrakoplova na jednoj lokaciji promatrača. Ukupna izloženost buci na toj lokaciji izračunava se akumuliranjem razina događaja svih kretanja zrakoplova značajnih za buku, tj. svih kretanja, u dolasku ili odlasku, a koja utječu na kumulativnu razinu.

2.7.24. Vrednovane ekvivalentne razine zvuka

Vremenski vrednovane ekvivalentne razine zvuka, kojima se u obzir uzima sva primljena značajna zvučna energija zrakoplova, općenito se izražavaju formulom:

$$L_{eq,W} = 10 \cdot \lg \left[\frac{t_0}{T_0} \cdot \sum_{i=1}^N g_i \cdot 10^{L_{E,i}/10} \right] + C \quad (2.7.56.)$$

Zbrajanje se izvodi preko svih događaja buke N tijekom vremenskog intervala T_0 na koji se primjenjuje indeks buke. $L_{E,i}$ je razina izloženosti jednokratnog zvučnog događaja i -tog zvučnog događaja. g_i je faktor vrednovanja ovisan o dobu dana (obično definiran za dan, večer i noć). g_i je zapravo množitelj za broj letova u određenim razdobljima. Konstanta C može imati različita značenja (konstanta normaliziranja, sezonska prilagodba itd.).

Primjenom odnosa

$$g_i = 10^{\Delta_i/10}$$

pri čemu je Δ_i vrednovanje u decibelima za i -to razdoblje, jednadžba se 2.7.56. može preformulirati na sljedeći način

$$L_{eq,W} = 10 \cdot \lg \left[\frac{t_0}{T_0} \sum_{i=1}^N 10^{(L_{E,i} + \Delta_i)/10} \right] + C \quad (2.7.57.)$$

tj. vrednovanje za doba dana izraženo je aditivnim pomicanjem razine.

2.7.25. Vrednovani broj letova

Kumulativna razina buke procjenjuje se zbrajanjem doprinosa svih različitih tipova ili kategorija zrakoplova na različitim rutama leta koja čini scenarij zračne luke.

Radi opisa tog procesa zbrajanja uvode se dolje navedeni indeksi:

i indeks za tip ili kategoriju zrakoplova,

j indeks za putanju leta ili pomoćnu putanju (ako su pomoćne putanje definirane),

k indeks za segment putanje leta.

Mnogi indikatori za buku, posebno ekvivalentne razine zvuke, uključuju faktore vrednovanja za doba dana g_i u svojim definicijama (jednadžba 2.7.56. i 2.7.57.).

Proces zbrajanja može se pojednostaviti uvođenjem „vrednovanog broja letova“.

$$M_{ij} = (g_{day} \cdot N_{ij,day} + g_{evening} \cdot N_{ij,evening} + g_{night} \cdot N_{ij,night}) \quad (2.7.58.)$$

Vrijednosti N_{ij} predstavljaju broj letova za tip/kategoriju zrakoplova i na putanji (ili pomoćnoj putanji j za razdoblje dana, večeri odnosno noći ⁽¹⁾).

Na temelju jednadžbe (2.7.57.) (opća) kumulativna ekvivalentna razina zvuka L_{eq} na promatračkoj točki (x,y) jest

$$L_{eq,W}(x,y) = 10 \cdot \lg \left[\frac{t_0}{T_0} \cdot \sum_i \sum_j \sum_k M_{ij} \cdot 10^{L_{E,ijk}(x,y)/10} \right] + C \quad (2.7.59.)$$

T_0 je referentno vremensko razdoblje. Ovisi – kao i faktori vrednovanja g_i – o posebnoj definiciji korištenog vrednovanog indeksa (npr. L_{DEN}). $L_{E,ijk}$ je doprinos razine jednokratnog zvučnog događaja segmenta k putanje ili pomoćne putanje j za let zrakoplova kategorije i . Procjena za $L_{E,ijk}$ je detaljno opisana u odjeljcima od 2.7.14. do 2.7.19.

⁽¹⁾ Ovisno o definiciji primijenjenog indeksa buke vremenska se razdoblja mogu razlikovati od prethodna tri.

2.7.26. Izračun za standardnu mrežu i fino podešavanje

Kad se konture buke dobivaju interpolacijom između vrijednosti indeksa na pravokutno raspoređenim točkama mreže, njihova točnost ovisi o izboru razmaka mreže (veličina rubrike) Δ_G , posebno među ćelijama kod kojih veliki nagib pri prostornoj raspodjeli indeksa stvara usku zakrivljenost konture (vidjet **sliku 2.7.s**). Smanjivanjem se razmaka unutar mreže mogu smanjiti interpolacijske pogreške, međutim time se povećava i broj točaka mreže, čime se produljuje vrijeme izračuna. Optimiziranje razmaka mreže uključuje pronalaženje ravnoteže između točnosti modeliranja i vremena izračuna.

Slika 2.7.s

Standardna mreža i fino podešavanje mreže

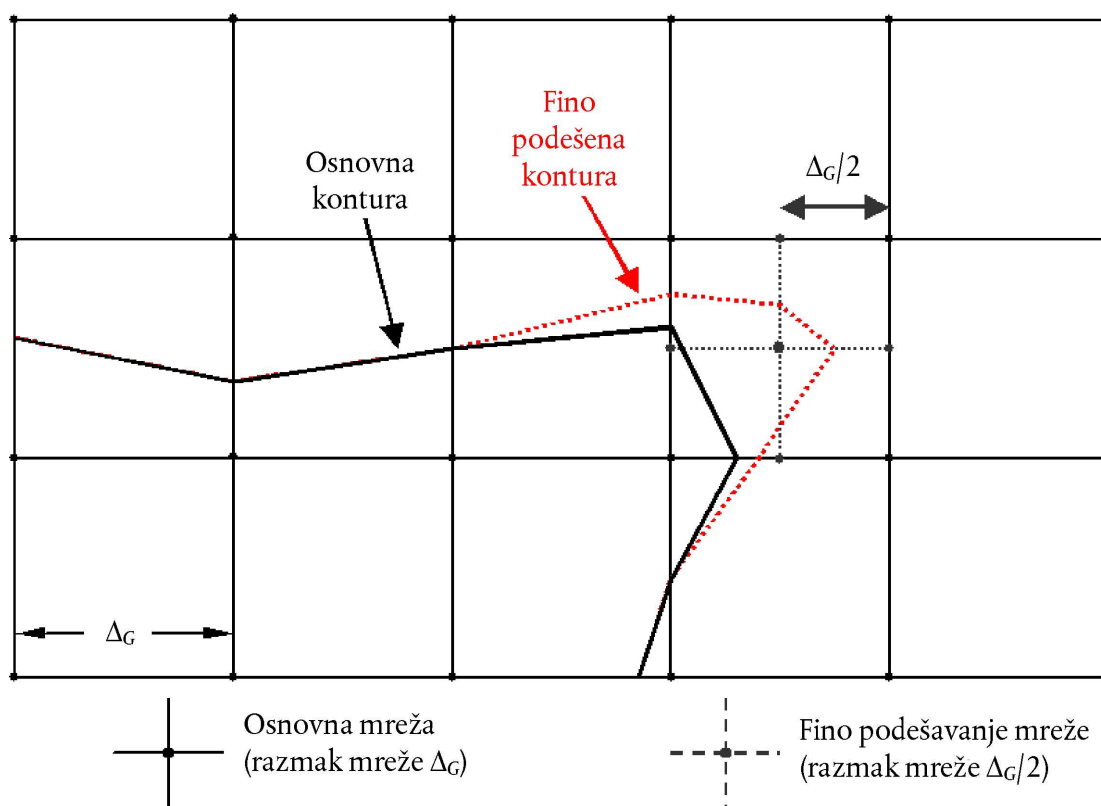

Značajan napredak u učinkovitosti izračuna s točnijim rezultatima ostvaruje se korištenjem neravnomjerne mreže radi finog podešavanja interpolacije u kritičnim ćelijama. Tehnika prikazana na **slici 2.7.s** usmjerena je na lokalno sužavanje razmaka unutar mreže dok se većina mreže ne mijenja. To je vrlo jednostavno i postiže se sljedećim koracima:

1. utvrđivanje granične razlike finog podešavanja ΔL_R za indeks buke,
2. izračun osnovne mreže za razmak Δ_G ,
3. provjera razlika ΔL vrijednosti indeksa između dodirnih čvorova mreže,
4. ako postoje razlike $\Delta L > \Delta L_R$, utvrđivanje nove mreže s razmakom $\Delta_G/2$ i procjena razina za nove čvorove odvija se na sljedeći način:

$$\text{Ako } \begin{cases} \Delta L \leq \Delta L_R \\ \Delta L > \Delta L_R \end{cases} \quad \text{kalkulacija nove vrijednosti } \begin{cases} \text{linearnom interpolacijom dodirnih vrijednosti.} \\ \text{potpuno iznova iz osnovnih ulaznih podataka.} \end{cases}$$

5. ponavljanje 1. do 4. koraka dok sve razlike budu manje od granične razlike,
6. procjena kontura linearnom interpolacijom.

Ako se niz vrijednosti indeksa treba pridodati drugima (npr. pri izračunu vrednovanih indeksa zbrajanjem odvojenih kontura za dan, večer i noć), potrebno je voditi računa o tome kako bi se osiguralo da su odvojene mreže identične.

2.7.27. Korištenje rotiranih mreža

U mnogim praktičnim slučajevima kontura buke u stvarnosti prolazi simetrično oko tlocrta putanje. Međutim, ako smjer te putanje nije poravnat s izračunom mreže, to može imati za posljedicu asimetričan oblik konture.

Slika 2.7.t

Korištenje rotirane mreže

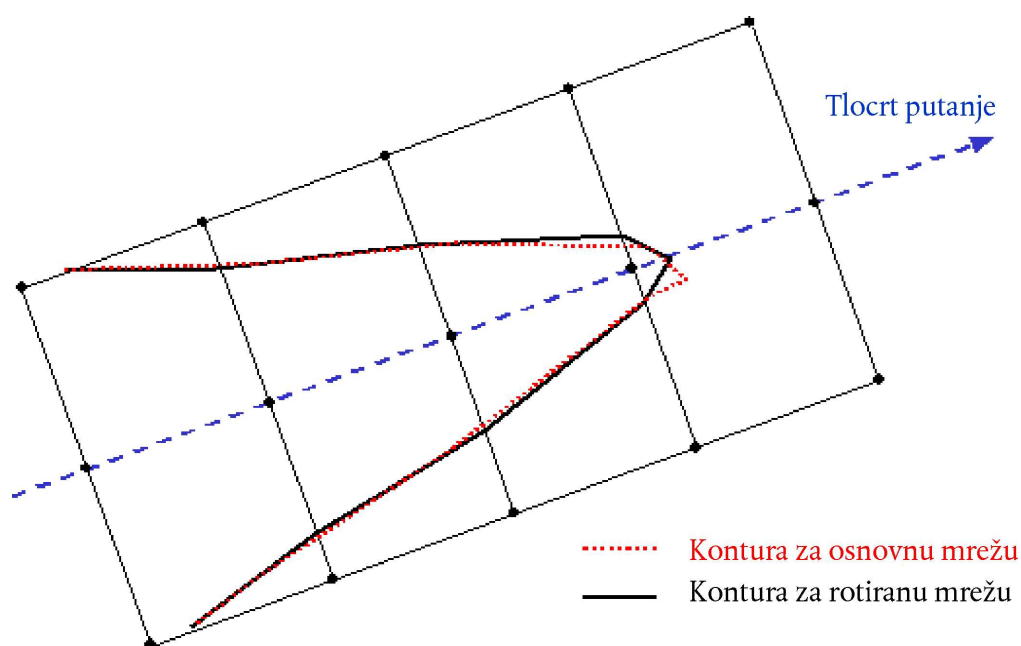

Najjednostavniji način kako bi se izbjegao taj efekt jest suženje mreže, čime se međutim produljuje vrijeme izračuna. Elegantnije rješenje usmjereno je na rotiranje mreže za izračun tako da njezin smjer bude paralelan s glavnim tlocrtima putanja (tj. obično paralelno s glavnom uzletno-sletnom stazom). Na **slici 2.7.t** prikazan je učinak te rotacije mreže na oblik konture.

2.7.28. Praćenje kontura

Vremenski vrlo učinkovit algoritam, kojim se u zamjenu za malo složeniji izračun može izostaviti izračun vrijednosti indeksa za cijelo polje mreže, radi tako da se kontura izračunava točku po točku. Tom se opcijom zahtijevaju dva osnovna koraka koja je potrebno izvršiti i ponoviti (vidjeti **sliku 2.7.u**):

Slika 2.7.u

Koncept algoritma za praćenje

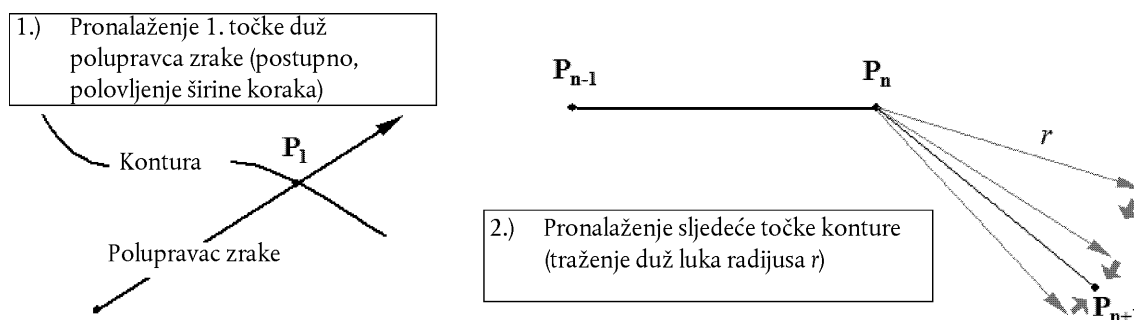

U 1. koraku potrebno je na konturi naći točku P_1 . To se postiže izračunavanjem razina indeksa buke L u koracima s istim razmacima duž „polupravca zrake” od kojeg se očekuje da će se sjeći s potrebnom konturom razine L_c . Kad se kontura presiječe, razlika $\delta = L_c - L$ mijenja predznak. Potom se širina koraka polovi duž zrake, a traženje se odvija u obrnutom smjeru, sve dok δ ne postane manji nego prethodno utvrđeni prag točnosti.

U 2. koraku, koji se ponavlja dok kontura ne bude dovoljno definirana, potrebno je naći sljedeću točku na konturi L_c koja se nalazi na određenoj pravocrtnoj udaljenosti r od aktualne točke. U uzastopnim kutnim koracima razine indeksa i razlike δ izračunavaju se na krajevima vektora kojima se opisuje luk radijusa r . Odgovarajućim polovljenjem i obrnutim inkrementalnim povećanjem, ovaj put u smjeru vektora, sljedeća se točka konture određuje prethodno utvrđenom točnosti.

Slika 2.7.v

Geometrijski parametri radi definiranja uvjeta s obzirom na algoritam za praćenje

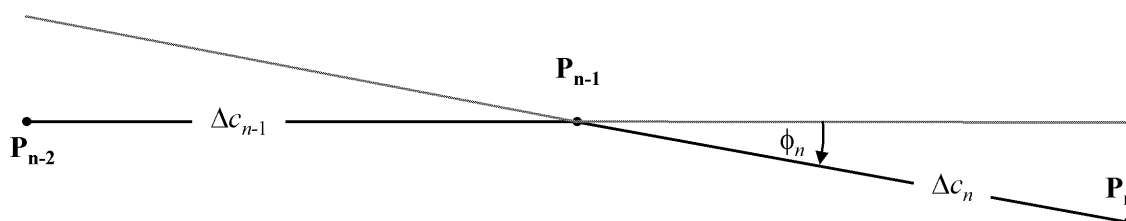

Nameće se nekoliko sporednih uvjeta kako bi se osiguralo da se kontura procijeni dovoljnim stupnjem točnosti (vidjeti **sliku 2.7.v**):

- duljina tetive Δc (razmak između dvije točke konture) mora biti unutar intervala $[\Delta c_{min}, \Delta c_{max}]$, npr. [10 m, 200 m];
- odnos duljina između dvije dodirne tetive Δc_n i Δc_{n+1} mora biti ograničen, npr. $0,5 < \Delta c_n / \Delta c_{n+1} < 2$.

3. s obzirom na dobru prilagodbu duljine tetive na zakrivljenost konture sljedeći uvjet mora biti ispunjen:

$$\Phi_n \cdot \max(\Delta c_{n-1}, \Delta c_n) \leq \varepsilon \quad (\varepsilon \approx 15 \text{ m})$$

pri čemu je Φ_n razlika smjerova tetive.

Iz iskustva s ovim algoritmom pokazalo se kako se u prosjeku moraju izračunati 2 do 3 vrijednosti indeksa radi određivanja točke konture s točnošću boljom od 0,01 dB.

Posebno pri potrebnom izračunu velikih kontura tim se algoritmom uvelike ubrzava vrijeme izračuna. Međutim, posebno je napomenuti da se za njegovu provedbu zahtijeva iskustvo, posebno kad se kontura dijeli u odvojene otoke.

2.8. Dodjeljivanje razina buke i stanovništva zgradama

U procjeni izloženosti stanovnika buci razmatraju se samo stambene zgrade. Zgradama koje nisu stambene, kao što su škole, bolnice, poslovne zgrade i tvornice, ne dodjeljuju se stanovnici. Određivanje broja stanovnika u stambenim zgradama mora se temeljiti na najnovijim službenim podacima (ovisno o primjenjivim propisima svake države članice).

Budući da se pri izračunu buke zrakoplova koristi mreža razlučivosti 100×100 m, u konkretnom slučaju buke zrakoplova razina buke bit će izvedena iz razine buke na najbližjoj točki u tom koordinatnom sustavu.

Određivanje broja stanovnika u zgradi

Broj stanovnika stambene zgrade važan je posredni parametar za procjenu izloženosti buci. Nažalost, podaci za taj parametar nisu uvijek dostupni. U nastavku je navedeno kako se ovaj parametar može izvesti iz dostupnijih podataka.

Simboli koji se za to koriste su:

BA	= površina tla koju zgrada zauzima
DFS	= kvadratura stambenih prostora
DUFS	= kvadratura stana
H	= visina zgrade
FSI	= kvadratura stambenog prostora po stanovniku
Inh	= broj stanovnika
NF	= broj katova
V	= volumen stambenih zgrada

Za izračun broja stanovnika koristi se postupak za slučaj 1 ili postupak za slučaj 2, ovisno o dostupnosti podataka.

SLUČAJ 1: dostupni su podaci o broju stanovnika

1A: Broj stanovnika je poznat ili je procijenjen na temelju broja stanova. U tom slučaju broj stanovnika zgrade je zbroj broja stanovnika svih stanova u zgradi.

$$Inh_{building} = \sum_{i=1}^n Inh_{dwelling_{unit_i}} \quad (2.8.1.)$$

1B: Broj stanovnika je poznat samo za područja veća od zgrade, primjerice strane gradskih blokova, gradske blokove, četvrti ili cijelu općinu. U tom slučaju broj stanovnika zgrade procjenjuje se na temelju volumena zgrade:

$$Inh_{building} = \frac{V_{building}}{V_{total}} \times Inh_{total} \quad (2.8.2.)$$

Indeks „total” ovdje se odnosi na predmetno područje. Volumen zgrade izračunava se množenjem površine tla koju zgrada zauzima i njezine visine:

$$V_{building} = BA_{building} \times H_{building} \quad (2.8.3.)$$

Ako visina zgrade nije poznata, procjenjuje se prema broju katova NF_{zgrade} , uz pretpostavku prosječne visine od 3 metra za svaki kat:

$$H_{building} = NF_{building} \times 3 \text{ m} \quad (2.8.4.)$$

Ako ni broj katova nije poznat, koristi se prethodno određena vrijednost za broj katova koja odgovara prosjeku za taj dio grada.

Ukupni volumen stambenih zgrada u razmatranom području V_{total} izračunava se zbrajanjem volumena svih stambenih zgrada u tom području.

$$V_{total} = \sum_{i=1}^n V_{building_i} \quad (2.8.5.)$$

SLUČAJ 2: nisu dostupni podaci o broju stanovnika

U tom slučaju broj stanovnika procjenjuje se na temelju prosječne kvadrature stambenog prostora po stanovniku FSI. Ako taj parametar nije poznat, koristi se prosjek kvadrature stambenog prostora po stanovniku za predmetnu državu.

2A: Kvadratura stambenog prostora je poznata i dobivena je na temelju kvadrature stanova. U tom slučaju broj stanovnika svakog stana procjenjuje se na sljedeći način:

$$Inh_{dwelling_{unit_i}} = \frac{DUFS_i}{FSI} \quad (2.8.6.)$$

Broj stanovnika zgrade može se procijeniti kao u SLUČAJU 1A gore.

2B: Kvadratura stambenog prostora je poznata za cijelu zgradu, tj. kao zbroj kvadrature svakog stana u zgradi. U tom slučaju broj stanovnika procjenjuje se na sljedeći način:

$$Inh_{building} = \frac{DFS_{building}}{FSI} \quad (2.8.7.)$$

2C: Kvadratura stambenog prostora je poznata samo za područja veća od zgrade, primjerice gradske blokove, kvartove ili cijelu općinu.

U tom slučaju broj stanovnika zgrade procjenjuje se na temelju volumena zgrade kako je opisano u SLUČAJU 1B gore, a ukupni broj stanovnika procjenjuje se kako slijedi:

$$Inh_{total} = \frac{DFS_{total}}{FSI} \quad (2.8.8.)$$

2D: Kvadratura stambenog prostora nije poznata. U tom slučaju broj stanovnika zgrade procjenjuje se kako je opisano u SLUČAJU 2B gore, a kvadratura stambenog prostora procjenjuje se kako slijedi:

$$DFS_{building} = BA_{building} \times 0,8 \times NF_{building} \quad (2.8.9.)$$

Faktor 0,8 je konverzijski faktor za pretvaranje *ukupne površine koju zgrada zauzima u* → *kvadraturu stambenog prostora*. Ako je za određeno područje reprezentativan neki drugi faktor, onda se on i koristi i to se mora jasno dokumentirati.

Ako broj katova zgrade nije poznat, on se procjenjuje na temelju visine zgrade, H_{zgrade} , a rezultat je obično broj katova izražen brojem koji nije cijeli broj:

$$NF_{building} = \frac{H_{building}}{3 \text{ m}} \quad (2.8.10)$$

Ako nije poznata visina zgrade ni broj katova, koristi se prethodno određena vrijednost za broj katova koja odgovara prosjeku za taj dio grada.

Definiranje točaka prijemnika na fasadama zgrada

Procjena izloženosti stanovništva buci temelji se na razinama izmjerenima na točkama prijemnika na visini od 4 m iznad tla ispred fasada stambenih zgrada.

Za izračun broja stanovnika koristi se postupak za slučaj 1 ili postupak za slučaj 2 za zemaljske izvore buke. Za buku zrakoplova koja je izračunata prema 2.6., računa se da je ukupno stanovništvo zgrade izloženo buci s najbliže točke u mreži za koju je vrijednost buke izračunata.

SLUČAJ 1

Slika a

Primjer lokacije prijemnika oko zgrade prema proceduri za SLUČAJ 1

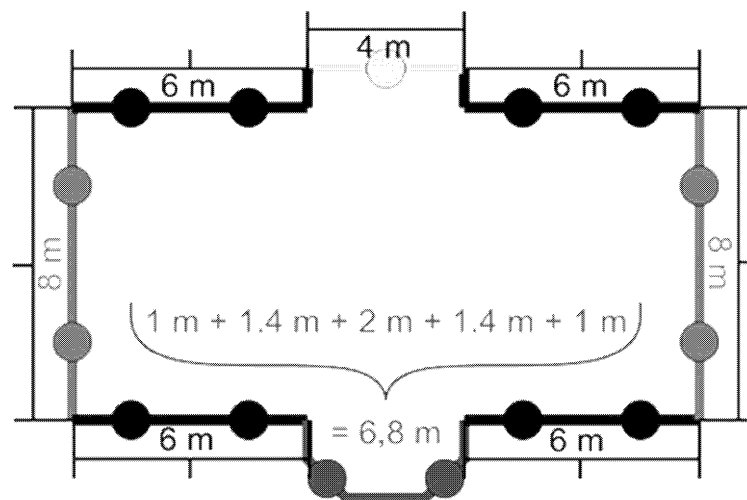

- Segmenti dulji od 5 m razdvajaju se u što dulje segmente podjednake duljine, ali ne dulje od 5 m. Točke prijemnika lociraju se na sredini svakog jednakog dijela.
- Ostali segmenti koji su dulji od 2,5 m predstavljeni su jednom točkom prijemnika na sredini svakog segmenta.

- (c) Preostali susjedni segmenti ukupne duljine veće od 5 m smatraju se polilinijskim objektima slično kao (a) i (b).
- (d) Broj stanovnika koji se pripisuje točki prijema vrednuje se prema dužini predmetne fasade tako da zbroj svih točaka prijemnika predstavlja ukupan broj stanovnika.
- (e) Jedino u slučaju zgrada iz čije se površine kata može pretpostaviti da imaju samo jedan stan na svakom katu, za statistiku se izravno koristi razina buke s najizloženije fasade, te se pripisuje broju stanovnika zgrade.

SLUČAJ 2

Slika b

Primjer lokacije prijemnika oko zgrade prema proceduri za SLUČAJ 2

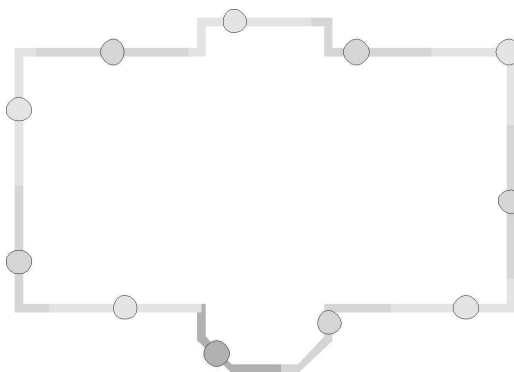

- (a) Pročelja se razmatraju odvojeno ili ih se razdvaja u dijelove duljine od 5 m, a točka prijemnika nalazi se na sredini fasade ili petometarskog segmenta.
- (b) Na sredinu preostalog dijela također se postavlja točka prijemnika.
- (c) Broj stanovnika koji se pripisuje točki prijema vrednuje se prema duljini predmetne fasade tako da zbroj svih točaka prijemnika predstavlja ukupan broj stanovnika.
- (d) Jedino u slučaju zgrada iz čije se površine kata može pretpostaviti da imaju samo jedan stan na svakom katu, za statistiku se izravno koristi razina buke s najizloženije fasade, te se pripisuje broju stanovnika zgrade.

3. ULAZNI PODACI

Ulazni podaci koji se trebaju koristiti pri primjeni prethodno navedenih metoda izneseni su u Dodacima F do I.

U slučajevima kad ulazni podaci iz Dodataka F do I nisu primjenjivi ili uzrokuju odstupanja od realnih vrijednosti koja ne zadovoljavaju uvjete iz 2.1.2. i 2.6.2., mogu se koristiti druge vrijednosti, pod uvjetom da su adekvatno dokumentirane te da je adekvatno dokumentirana metodologija koja je korištena za njihovo dobivanje, uključujući dokaz da su prikladni. Te informacije moraju biti dostupne javnosti.

4. MJERNE METODE

U slučajevima kada se, iz bilo kojeg razloga, vrše mjerenja, ona moraju biti u skladu s načelima za dugotrajna mjerenja prosjeka specificiranima u ISO 1996-1:2003 i ISO 1996-2:2007 ili, za buku zrakoplova, ISO 20906:2009.

Dodatak A

Zahtjevi u pogledu podataka

U odjeljku 2.7.6. glavnog teksta opisuju se općenito zahtjevi za posebne podatke za svaki pojedinačni slučaj kojima se opisuju zračna luka i njezine operacije i koji su potrebni za izračun kontura buke. Sljedeće su tablice ispunjene primjerima podataka za hipotetsku zračnu luku. Konkretni formati podataka općenito će ovisiti o zahtjevima i potrebama posebnog sustava modeliranja buke i o scenariju studije.

Napomena: Preporučuje se da se geografske informacije (referentne točke itd.) navode u kartezijanskim koordinatama. Izbor određenog koordinatnog sustava obično ovisi o raspoloživim zemljopisnim kartama.

A1 OPĆI PODACI O ZRAČNOJ LUCI

Oznaka aerodroma	hipotetska zračna luka	
Koordinatni sustav	UTM, zona 15, datum WGS-84	
Referentna točka aerodroma (ARP)	3 600 000 m E	6 300 000 m N
	središnja točka uzletno-sletne staze 09L-27R	
Nadmorska visina ARP-a	120 m /	
Prosječna temperatura zraka na ARP-u (*)	12,0 °C	
Prosječna relativna vlažnost zraka na ARP-u (*)	60 %	
Prosječna brzina i smjer vjetera (*)	5 čvorova (kt)	270 stupnjeva
Izvor topografskih podataka	nepoznato	
(*) Ponoviti za svaki vremenski interval koji nas zanima (doba dana, godišnje doba itd.).		

A2 OPIS UZLETNO-SLETNE STAZE

Oznaka uzletno-sletne staze	09L	
Početak uzletno-sletne staze	3 599 000 m E	6 302 000 m N
Kraj uzletno-sletne staze	3 603 000 m E	6 302 000 m N
Početak kretanja na tlu	3 599 000 m E	6 302 000 m N
Prag sletne staze	3 599 700 m E	6 302 000 m N
Nadmorska visina početka uzletno-sletne staze	110 m	
Srednji nagib uzletno-sletne staze	0,001	

Za pomaknute pragove, opis uzletno-sletne staze može se ponoviti ili se pomaknuti pragovi mogu opisati u okviru opisa tlocrta putanje.

A3 OPIS TLOCRTA PUTANJE

U nedostatku radarskih podataka potrebne su sljedeće informacije za opisivanje pojedinačnih tlocrta putanje.

Br. putanje		001			
Oznaka putanje		Dep 01 – 09L			
Od uzletno-sletne staze		09L			
Vrsta putanje		odlet (Dep.)			
Pomak od početka kretanja na tlu		0 m			
Broj pomoćnih putanja:		7			
Opis glavne putanje					
Br. segmenta	Pravocrtno [m]	Luk krivulje			Standardna devijacija za lateralnu raspršenost na kraju segmenta [m]
		L/D	Promjena smjera leta [°]	Polumjer [m]	
1	10 000				2 000
3		D	90,00	3 000	2 500
4	20 000				3 000

Br. putanje		002			
Oznaka putanje		App 01 – 09L – Disp 300			
Od uzletno-sletne staze		09L			
Vrsta putanje		prilaz (App.)			
Pomak od praga sletne staze		300 m			
Broj pomoćnih putanja:		1			
Opis glavne putanje					
Br. segmenta	Pravocrtno [m]	Luk krivulje			Standardna devijacija za lateralnu raspršenost na kraju segmenta [m]
		L/D	Promjena smjera leta [°]	Polumjer [m]	
1	30 000				0
Podaci o prilaznoj putanji					
Kut poniranja za prilazne putanje		2,7°			
Visina leta pri presretanju ravni poniranja		4 000 ft			

A4 OPIS ZRAČNOG PROMETA

Referentno razdoblje	366 d (od 1.1.2014. do 31.12.2014.)	= 8 748 h
Doba dana – razdoblje I.	od 7 do 19 sati	= 12 h
Doba dana – razdoblje II.	od 19 do 23 sata	= 4 h
Doba dana – razdoblje III.	od 23 do 7 sati	= 8 h

OBRAZAC S PODACIMA O ZRAČNOM PROMETU – KRETANJA PO PUTANJAMA

Br. tlocrta putanje		001		
Oznaka putanje		Dep 01 – 09L		
Oznaka zrakoplova	Kretanja tijekom vremenskog razdoblja			
	I.	II.	III.	
A/C 1, Dep. 1.	20 000	4 000	1 000	
A/C 2, Dep. 4.	10 000	5 000	500	
A/C 4, Dep. 3.	2 000	300	0	
Br. tlocrta putanje		002		
Oznaka putanje		Dep 01 – 09L – Disp 300		
Oznaka zrakoplova	Kretanja tijekom vremenskog razdoblja			
	I.	II.	III.	
A/C 1, App.1	18 000	2 000	5 000	
A/C 2, App.1	10 000	3 000	2 500	
A/C 4, App.1	1 300	0	1 000	

A5 OBRAZAC S PODACIMA O LETNOJ PROCEDURI

Primjer za Boeing 727-200 u skladu s Poglavljem 3., dobiven iz radarskih podataka koristeći upute navedene u odjeljku 2.7.9. glavnog teksta.

Oznaka zrakoplova	B727C3			
NPD identifikator iz baze podataka ANP	JT8E5			
Broj motora	3			
Način rada	odlet			
Stvarna masa zrakoplova [t]	71,5			
Čeoni vjetar [m/s]	5			
Temperatura [°C]	20			
Nadmorska visina zračne luke [m]	83			
Segment br.	Udaljenost od RP ⁽¹⁾ [m]	Visina [m]	Brzina po horizontali [m/s]	Vrijednost snage motora ⁽²⁾
1	0	0	0	14 568
2	2 500	0	83	13 335
3	3 000	117	88	13 120
4	4 000	279	90	13 134
5	4 500	356	90	13 147
6	5 000	431	90	13 076
7	6 000	543	90	13 021
8	7 000	632	93	12 454
9	8 000	715	95	10 837
10	10 000	866	97	10 405
11	12 000	990	102	10 460
12	14 000	1 122	111	10 485
13	16 000	1 272	119	10 637
14	18 000	1 425	125	10 877
15	20 000	1 581	130	10 870
16	25 000	1 946	134	10 842
17	30 000	2 242	142	10 763
⁽¹⁾ Referentna točka RP je početak kretanja za odlet i praga sletne staze za prilaz. ⁽²⁾ Jedinice odgovaraju jedinicama u bazi podataka ANP.				

Primjer proceduralnog profila na temelju podataka o karakteristikama zrakoplova pohranjenih u bazi podataka ANP:

Oznaka zrakoplova iz baze podataka ANP	B727C3			
NPD identifikator iz baze podataka ANP	JT8E5			
Broj motora	3			
Način rada	odlet			
Stvarna masa zrakoplova [t]	71,5			
Čeoni vjetar [m/s]	5			
Temperatura [°C]	15			
Nadmorska visina zračne luke [m]	100			
Segment br.	Način rada	Cilj	Zakrilca	Vrijednost snage motora
1	uzlijetanje		5	uzlijetanje
2	početno penjanje	visina 1 500 ft	5	uzlijetanje
3	uvlačenje zakrilaca	210 kts IAS ROC 750 ft/min	0	maks. penjanje
4	ubrzavanje	250 kts IAS ROC 1 500 ft/min	0	maks. penjanje
5	penjanje	10 000 ft	0	maks. penjanje

Dodatak B

Izračuni performansi leta

Termini i simboli

Termini i simboli koji se upotrebljavaju u ovom dodatku usklađeni su s onima koje obično upotrebljavaju zrakoplovni inženjeri. Neki su osnovni termini ukratko objašnjeni u nastavku za korisnike koji nisu upoznati s njima. Kako bi se smanjilo neslaganje s glavnim dijelom metode, simboli su uglavnom definirani zasebno u ovom dodatku. Količinama koje su navedene u glavnom dijelu metode dodijeljeni su uobičajeni simboli; oni simboli koji se u ovom dodatku upotrebljavaju drukčije označeni su zvjezdicom (*). U određenoj se mjeri jedinice koje se upotrebljavaju u SAD-u i SI jedinice stavljaju jedne uz druge kako bi se očuvale konvencije s kojima su upoznati korisnici iz različitih disciplina.

Termini

Prijelomna točka	Vidjeti pod „suha snaga”.
Kalibrirana brzina leta	(Inače se naziva ekvivalentna ili indicirana brzina leta.) Brzina zrakoplova u odnosu na zrak koju pokazuje kalibrirani instrument u zrakoplovu. Stvarna brzina leta, koja je obično veća, može se izračunati iz kalibrirane brzine leta uz poznavanje gustoće zraka.
Korigirani neto potisak	Neto potisak je potisna sila koju motor prenosi na zmaj zrakoplova. Pri zadanom režimu rada motora (EPR ili N_1) neto potisak pada s gustoćom zraka pri porastu visine; korigirani neto potisak je potisak na razini mora.
Suha snaga	Za specifične maksimalne temperature sastavnih dijelova, potisak motora pada s porastom temperature okolnog zraka i obratno. To znači da postoji kritična temperatura zraka iznad koje se <i>izračunani potisak motora</i> ne može postići. Kod većine suvremenih motora to se naziva „temperatura suhe snage” jer se na nižim temperaturama zraka potisak automatski ograničava na izračunani potisak motora kako bi se produžio životni vijek motora. Potisak ionako pada pri temperaturama iznad temperature suhe snage, što se često naziva <i>prijelomnom točkom</i> ili <i>prijelomnom temperaturom</i> .
Brzina	Magnituda vektora brzine zrakoplova (u odnosu na koordinatni sustav aerodroma).
Izračunani potisak motora	Životni vijek motora zrakoplova uvelike ovisi o radnim temperaturama njegovih sastavnih dijelova. Što je veća generirana snaga ili potisak, više su temperature i kraći životni vijek. Kako bi se postigla ravnoteža između zahtjeva u vezi s performansama i onih u vezi sa životnim vijekom, motorima na kojima je ograničena snaga dodijeljene su <i>količine snage motora</i> za uzlijetanje, penjanje i krstarenje koje određuju uobičajene maksimalne vrijednosti režima rada motora.
Parametar podešavanja potiska	Pilot ne može odabrati određeni potisak motora; umjesto toga on/ona odabire odgovarajuću vrijednost tog parametra koja se prikazuje u pilotskoj kabini. Obično se radi o omjeru tlaka motora (EPR) ili o brzini vrtnje niskotlačnog rotora (ili ventilatora) (N_1).

Simboli

Količine su bezdimenzionalne ako nije drugačije navedeno. Simboli i kratice koji nisu navedeni u nastavku upotrebljavaju se samo lokalno i definirani su u tekstu. Supskripti 1 i 2 označavaju uvjete na početku i na kraju segmenta. Crte iznad teksta označavaju srednje vrijednosti, tj. prosjek početnih i krajnjih vrijednosti.

a	prosječno ubrzanje (ft/s ²)
a_{max}	najveće raspoloživo ubrzanje (ft/s ²)
A, B, C, D	koeficijenti zakrilaca
E, F, $G_{A,B}$, H	koeficijenti potiska motora
F_n	neto potisak po motoru (lbf)

F_w/δ	korigirani neto potisak po motoru (lbf)
G	gradijent penjanja
G'	gradijent penjanja kod otkaza jednog motora
G_R	srednji nagib uzletno-sletne staze, pozitivan uzbrdo
g	gravitacijsko ubrzanje (ft/s ²)
ISA	međunarodna standardna atmosfera (International Standard Atmosphere)
N^*	broj motora koji daju potisak
R	omjer između otpora i uzgona C_D/C_L
ROC	stopa uspona po segmentu (ft/min)
s	prijeđena udaljenost u odnosu na tlo duž tlocrta putanje (ft)
s_{TOS}	duljina zaleta pri čeonom vjetru od 8 čvorova (ft)
s_{TOG}	korigirana duljina zaleta uzimajući u obzir w i G_R (ft)
s_{TOw}	duljina zaleta pri čeonom vjetru w (ft)
T	temperatura zraka (°C)
T_B	prijelomna temperatura (°C)
V	brzina na horizontali u čvorovima (kt)
V_C	kalibrirana brzina kroz zrak u čvorovima (kt)
V_T	stvarna brzina leta u čvorovima (kt)
W	masa aviona (lb)
w	brzina čeonog vjetra u čvorovima (kt)
Δs	duljina segmenta bez vjetra projicirana na tlocrt putanje (ft)
Δs_w	projekcija duljine segmenta na tlu korigirana za čeonu vjetar (ft)
δ	p/p_0 , omjer između tlaka zraka u okolišu aviona i standardnog tlaka zraka na srednjoj razini mora: $p_0 = 101,325$ kPa (ili 1 013,25 mb)
ϵ	bočni nagib u radijanima
γ	kut penjanja/snižavanja u radijanima
ϑ	$(T + 273,15)/(T_0 + 273,15)$ omjer između temperature zraka na visini i standardne temperature zraka na srednjoj razini mora: $T_0 = 15,0$ °C
σ^*	$\rho/\rho_0 =$ omjer između gustoće zraka na visini i vrijednosti na srednjoj razini mora (također, $\sigma = \delta/\vartheta$)

B1 UVOD

Sinteza putanje leta

U ovom se dodatku preporučuju postupci za izračun profila leta aviona na temelju navedenih aerodinamičkih parametara i parametara pogonske grupe, težine zrakoplova, atmosferskih uvjeta, tlocrta putanje i operativnog postupka (konfiguracije leta, režima rada motora, progresivne brzine, vertikalne brzine itd.). Operativni postupak opisan je nizom *proceduralnih koraka* kojima se propisuju načini leta za određeni profil.

Profil leta, za uzlijetanje ili za prilaženje, prikazan je nizom pravocrtnih segmenata čiji se krajevi nazivaju *točkama profila*. Profil se izračunava pomoću aerodinamičkih jednadžbi i jednadžbi potiska koje sadržavaju brojne koeficijente i konstante koje moraju biti na raspolaganju za posebne kombinacije zmaja zrakoplova i motora. Taj postupak izračuna opisan je u tekstu kao postupak *sinteze* putanje leta.

Osim parametara performansi zrakoplova, koji se mogu pronaći u bazi podataka ANP, te jednadžbe zahtijevaju da se posebno navede: 1. bruto težina aviona, 2. broj motora, 3. temperatura zraka, 4. nadmorska visina uzletno-sletne staze i 5. proceduralni koraci (izraženi u smislu režima rada motora, odklona zakrilaca, brzine leta i, tijekom ubrzavanja, prosječne brzine vertikalnog penjanja/snižavanja) za svaki segment tijekom uzlijetanja i prilaženja. Svaki segment zatim se razvrstava kao kretanje na tlu, uzlijetanje ili slijetanje, penjanje konstantnom brzinom, smanjivanje snage, penjanje s ubrzavanjem sa ili bez uvlačenja zakrilaca, snižavanje sa ili bez usporavanja i/ili upotrebe zakrilaca ili završni prilaz prilikom slijetanja. Profil leta sastavlja se korak po korak, pri čemu su početni parametri za svaki segment jednaki onima na kraju prethodnog segmenta.

Parametri aerodinamičkih performansi u bazi podataka ANP namijenjeni su za dobivanje razumno točnog prikaza stvarne putanje leta aviona u određenim referentnim uvjetima (vidjeti **odjeljak 2.7.6. glavnog teksta**). Međutim, pokazalo se da su aerodinamički parametri i koeficijenti motora primjereni za temperature zraka do 43 °C, nadmorske visine aerodroma do 4 000 stopa i unutar raspona težine navedenog u bazi podataka ANP. Jednadžbe stoga omogućuju izračun putanje leta u drugim uvjetima; tj. pri nereferentnoj težini aviona, brzini vjetra, temperaturi zraka i nadmorskoj visini uzletno-sletne staze (tlaku zraka), obično s dostatnom točnošću za izračun prosječnih kontura razine zvuka oko zračne luke.

U **odjeljku B-4** objašnjava se kako se pri odletima uzimaju u obzir učinci zaokreta leta. Time se omogućuje uzimanje u obzir bočnog nagiba pri izračunu učinka lateralne usmjerenosti (učinci opreme). Isto tako, tijekom zaokreta leta, gradijenti penjanja općenito će se smanjiti ovisno o polumjeru zaokreta i brzini aviona. (Učinci zaokreta tijekom završnog prilaza složeniji su i nisu obuhvaćeni u ovom trenutku. Međutim, oni će rijetko bitno utjecati na konture buke.)

U **odjeljcima od B-5 do B-9** opisuje se preporučena metodologija za generiranje profila leta prilikom odleta, na temelju koeficijenata iz baze podataka ANP i proceduralnih koraka.

U **odjeljcima B-10 i B-11** opisuje se upotrijebljena metodologija za generiranje profila leta prilikom prilaza, na temelju koeficijenata iz baze podataka ANP i letnih procedura.

U **odjeljku B-12** nalaze se primjeri izračuna.

Dodani su zasebni skupovi jednadžbi za određivanje neto potiska koji stvaraju mlazni motori i elise zrakoplova. Ako nije navedeno drugačije, jednadžbe za aerodinamičke performanse aviona primjenjuju se jednako na avione na mlazni pogon i na avione na elisni pogon.

Korišteni matematički simboli definirani su na početku ovog dodatka i/ili prilikom prve upotrebe. U svim jednadžbama jedinice koeficijenata i konstanti moraju, naravno, biti u skladu s jedinicama odgovarajućih parametara i varijabli. Radi usklađenosti s bazom podataka ANP, u ovom se dodatku slijede konvencije inženjerstva performansi zrakoplova; udaljenosti i visine su izražene u stopama (ft), brzina u čvorovima (kt), masa u funtama (lb), sila u funtama sile (neto potisak korigiran za visoke temperature) i tako dalje, iako su neke dimenzije (npr. atmosferske) izražene u SI jedinicama. Izrađivači modela koji upotrebljavaju druge sustave jedinica trebali bi obratiti posebnu pozornost na primjenu odgovarajućih faktora konverzije pri prilagođavanju jednadžbi svojim potrebama.

Analiza putanje leta

U nekim primjenama modeliranja podaci o putanji leta ne pružaju se u obliku proceduralnih koraka, već kao koordinate u položaju i vremenu, obično određene analizom radarskih podataka. To je opisano u **odjeljku 2.7.7. glavnog teksta**. U tom se slučaju jednadžbe iz ovog dodatka upotrebljavaju „unatrag”; parametri potiska motora izvode se iz kretanja zrakoplova, a ne obratno. Općenito, nakon što se izračuna prosjek podataka o putanji leta i smanji na oblik segmenta, pri čemu se svaki segment razvrstava na osnovi penjanja ili snižavanja, ubrzavanja ili usporavanja te promjena potiska i zakrilaca, to je relativno jednostavno u usporedbi sa sintezom koja često uključuje iterativne procese.

B2 POTISAK MOTORA

Potisna sila koju stvara svaki motor jedna je od pet vrijednosti koje treba definirati na kraju svakog segmenta putanje leta (ostale su vrijednosti visina, brzina, režim rada motora i bočni nagib). Neto potisak predstavlja sastavni dio bruto potiska motora koji je na raspolaganju za pogon. Za aerodinamičke i akustičke izračune, neto potisak se navodi u odnosu na standardni tlak zraka na srednjoj razini mora. To nazivamo *korigiranim neto potiskom*, F_n/δ .

Tu će biti riječ o neto potisku dostupnom pri radu s određenom *količinom snage motora* ili o neto potisku do kojeg dolazi kad se *parametar za podešavanje potiska* podese na određenu vrijednost. Za turbomlazni ili turboventilatorski motor koji radi s određenom količinom snage motora, korigirani neto potisak dobiva se primjenom jednadžbe

$$F_n/\delta = E + F \cdot V_c + G_A \cdot h + G_B \cdot h^2 + H \cdot T \quad (\text{B-1})$$

pri čemu:

- F_n je neto potisak po motoru (lbf),
- δ je omjer tlaka zraka u okolici aviona u odnosu na standardni tlak zraka na srednjoj razini mora, tj. na 101,325 kPa (ili 1 013,25 mb) [ref. 1.],
- F_n/δ je korigirani neto potisak po motoru (lbf),
- V_c je kalibrirana brzina leta u čvorovima (kt),
- T je temperatura okolnog zraka u kojem radi avion (C) i
- E, F, G_A, G_B, H su konstante potiska motora ili koeficijenti za temperature ispod temperature za suhu snagu motora pri količini snage motora u upotrebi (na trenutačnom segmentu uzlijetanja/penjanja ili prilazne putanje leta), izražene u jedinicama lb.s/ft, lb/ft, lb/ft², lb/°C. Dostupne su u bazi podataka ANP.

U bazi podataka ANP također se navode podaci koji omogućuju izračun neizračunanog potiska motora kao funkcije parametra podešavanja potiska. Neki proizvođači definiraju taj parametar kao omjer tlaka motora (*EPR*), a drugi kao brzinu niskotlačnog rotora ili brzinu ventilatora, N_1 . Kad je taj parametar *EPR*, jednadžba B-1 zamjenjuje se sljedećom:

$$F_n/\delta = E + F \cdot V_c + G_A \cdot h + G_B \cdot h^2 + H \cdot T + K_1 \cdot EPR + K_2 \cdot EPR^2 \quad (\text{B-2})$$

pri čemu su K_1 i K_2 koeficijenti iz baze podataka ANP koji se odnose na korigirani neto potisak i omjer tlaka motora u blizini omjera tlaka motora od interesa za Machov broj određenog aviona.

Kad je brzina vrtnje motora N_1 parametar koji posada u pilotskoj kabini upotrebljava za podešavanje potiska, generalizirana jednadžba potiska postaje

$$F_n/\delta = E + F \cdot V_c + G_A \cdot h + G_B \cdot h^2 + H \cdot T + K_3 \cdot \left(\frac{N_1}{\sqrt{\vartheta}} \right) + K_4 \cdot \left(\frac{N_1}{\sqrt{\vartheta}} \right)^2 \quad (\text{B-3})$$

pri čemu:

- N_1 je brzina vrtnje niskotlačnog kompresora (ili ventilatora) motora i stupnjeva turbine(%),
- $\vartheta = (T + 273)/288,15$, omjer apsolutne ukupne temperature na ulazu motora u odnosu na apsolutnu standardnu temperaturu zraka na srednjoj razini mora [ref. 1.],
- $\frac{N_1}{\sqrt{\vartheta}}$ je korigirana brzina niskotlačnog rotora (%), i
- K_3, K_4 su konstante izvedene iz podataka o ugrađenom motoru koje obuhvaćaju brzine N_1 od interesa.

Napominjemo da za određeni avion E , F , G_A , G_B i H u jednadžbama B-2 i B-3 mogu imati različite vrijednosti od onih u jednadžbi B-1.

Neće svaki član jednadžbe uvijek biti značajan. Na primjer, za motore na kojima je ograničena snaga koji rade na temperaturama zraka ispod prijelomne točke (obično je to 30°C) član temperature možda neće biti potreban. Za motore na kojima nije ograničena snaga, temperatura okolice mora se uzeti u obzir pri određivanju izračunanog potiska. Iznad temperature za suhu snagu motora treba upotrebljavati drugačiji skup koeficijenata potiska motora (E , F , G_A , G_B i H)_{high} za određivanje raspoložive razine potiska. U tom bi slučaju uobičajena praksa bila izračunati F_n/δ koristeći koeficijent za nisku temperaturu i koeficijent za visoku temperaturu te koristiti viši nivo potiska za temperature ispod temperature za suhu snagu motora odnosno niži izračunani nivo potiska za temperature iznad temperature za suhu snagu motora.

Ako su dostupni samo koeficijenti potiska za niske temperature, može se koristiti sljedeći odnos:

$$(F_n/\delta)_{\text{high}} = F \cdot V_c + (E + H \cdot T_B) \cdot (1 - 0,006 \cdot T) / (1 - 0,006 \cdot T_B) \quad (\text{B-4})$$

pri čemu:

$(F_n/\delta)_{\text{high}}$ je neto potisak korigiran za visoke temperature (u funtama sile),

T_B je prijelomna temperatura (u nedostatku konačne vrijednosti pretpostavimo unaprijed zadanu vrijednost od 30°C).

U bazi podataka ANP nalaze se vrijednosti za konstante i koeficijente u jednadžbama B-1 do B-4.

Za avione s elisom, korigirani neto potisak po motoru treba iščitati iz grafikona ili izračunati pomoću jednadžbe

$$F_n/\delta = (326 \cdot \eta \cdot P_p/V_T)/\delta \quad (\text{B-5})$$

pri čemu:

η je učinkovitost elise za određenu konfiguraciju elise i funkcija je brzine vrtnje elise i brzine leta aviona,

V_T je stvarna brzina leta u čvorovima (kt),

P_p je neto potisna snaga za određene uvjete leta, npr. maks. snaga uzlijetanja ili maks. snaga penjanja u ks.

Parametri u jednadžbi B-5 dostupni su u bazi podataka ANP za vrijednosti maksimalnog potiska pri uzlijetanju i maksimalnog potiska pri penjanju.

Stvarna brzina V_T procjenjuje se na osnovi kalibrirane brzine leta V_c pomoću odnosa

$$V_T = V_c/\sqrt{\sigma} \quad (\text{B-6})$$

pri čemu je σ omjer između gustoće zraka u okolici aviona u odnosu na vrijednost na srednjoj razini mora.

Upute za rad sa smanjenim potiskom prilikom uzlijetanja

Često je težina zrakoplova pri uzlijetanju ispod najviše dopuštene težine i/ili je raspoloživa duljina uzletno-sletne staze veća od najmanje koja je potrebna pri upotrebi najvećeg potiska pri uzlijetanju. U tim je slučajevima uobičajena praksa smanjiti potisak motora ispod maksimalne razine kako bi se produžio životni vijek motora i, ponekad, u svrhu smanjenja buke. Potisak motora može se smanjiti samo na razine koje održavaju potrebnu sigurnosnu granicu. Postupak izračuna koji upotrebljavaju zračni prijevoznici kako bi odredili primjerenu količinu smanjenja potiska tome je prilagođen: izračun je kompleksan i uzima u obzir brojne čimbenike, među kojima su težina pri uzlijetanju, temperatura okolnog zraka, utvrđene udaljenosti uzletno-sletne staze, nadmorska visina uzletno-sletne staze i kriteriji za visinu zapreka uzletno-sletne staze. Stoga se iznos smanjenja potiska razlikuje od leta do leta.

Budući da smanjeni potisak može uvelike utjecati na konture buke prilikom odleta, izrađivači modela trebali bi u razumnoj mjeri voditi računa o njemu i, kako bi na najbolji mogući način predvidjeli njegove učinke, tražiti praktične savjete od zračnih prijevoznika.

Ako takvo savjetovanje nije dostupno, uputno ih je uzeti u obzir alternativnim sredstvima. Nije praktično doslovno prenijeti izračune zračnih prijevoznika za potrebe modeliranja buke, niti bi oni bili primjereni uz uobičajena pojednostavljena i približne vrijednosti koje se upotrebljavaju za potrebe izračuna dugotrajne prosječne razine buke. Kao provediva alternativa dostupne su sljedeće smjernice. Treba naglasiti da su u ovom području u tijeku značajna istraživanja i stoga ove smjernice podliježu promjenama.

Analizom podataka iz uređaja za bilježenje podataka o letu pokazalo se da je razina smanjenja potiska snažno povezana s omjerom između stvarne težine pri uzlijetanju i regulirane težine pri uzlijetanju (RTOW), sve do fiksne donje granice ⁽¹⁾; tj.

$$F_n/\delta = (F_n/\delta)_{\max} \cdot W/W_{RTOW} \quad (\text{B-7})$$

pri čemu je $(F_n/\delta)_{\max}$ maksimalni izračunani potisak, W je stvarna bruto težina pri uzlijetanju i W_{RTOW} je regulirana težina pri uzlijetanju.

Regulirana težina pri uzlijetanju je najveća težina pri uzlijetanju koja se može sigurno upotrijebiti, a da udovolji zahtjevima duljine uzletno-sletne staze, stanja kod otkaza jednog motora i prepreka. Riječ je o funkciji raspoložive duljine uzletno-sletne staze, nadmorske visine uzletišta, temperature, čeonog vjetra i kuta zakrilaca. Taj se podatak može dobiti od zračnih prijevoznika i trebao bi biti lakše dostupan od podataka o stvarnim razinama smanjenog potiska. Može se izračunati i pomoću podataka iz letačkog priručnika zrakoplova.

Smanjen potisak pri penjanju

Prilikom upotrebe smanjenog potiska pri uzlijetanju zračni prijevoznici često, ali ne uvijek, pri penjanju smanje potisak ispod maksimalne razine ⁽²⁾. Time se sprečavaju situacije koje se javljaju kad, na kraju početnog penjanja s potiskom za uzlijetanje, treba povećati, a ne smanjiti snagu. Međutim, ovdje je teže postaviti načelo kojim bi se utvrdila zajednička osnova. Neki zračni prijevoznici upotrebljavaju fiksne ograničivače ispod maksimalnog potiska pri penjanju koji se ponekad nazivaju „penjanje 1” i „penjanje 2” i obično smanje potisak pri penjanju za 10 odnosno 20 posto u odnosu na maksimalni potisak. Preporučuje se da pri svakoj upotrebi smanjenog potiska prilikom uzlijetanja potisak pri penjanju također smanji za 10 posto.

B3 VERTIKALNI PROFILI TEMPERATURE ZRAKA, TLAKA, GUSTOĆE I BRZINE VJETRA

Za potrebe ovog dokumenta smatra se da su promjene temperature, tlaka i gustoće s visinom iznad srednje razine mora one iz modela međunarodne standardne atmosfere. Metodologija opisana u nastavku validirana je za aerodrome na nadmorskim visinama do 4 000 stopa i za temperature zraka do 43 °C (109 °F).

Iako, u stvarnosti, srednja brzina vjetra varira s visinom i vremenom, obično to nije moguće uzeti u obzir za potrebe modeliranja kontura buke. Umjesto toga, jednadžbe performansi leta navedene u nastavku temelje se na zajedničkoj pretpostavci da se avion u svakom trenutku kreće izravno u (unaprijed zadani) čeonu vjetar od 8 čvorova – bez obzira na smjer kompasa (iako se u izračunima širenja zvuka izričito ne uzima u obzir srednja brzina vjetra). Na raspolaganju su metode za prilagodbu rezultata za druge brzine čeonog vjetra.

B4 UČINCI ZAOKRETA

U ostatku ovog dodatka objašnjava se kako izračunati zahtijevana svojstva segmenata koji povezuju točke profila s,z koje određuju dvodimenzionalnu putanju leta u okomitoj ravnini iznad tlocrta putanje. Segmenti su definirani jedan za drugim u smjeru kretanja. Na kraju svakog segmenta (ili na početku kretanja na tlu u slučaju prvog segmenta za odlet) za koji su definirani operativni parametri i sljedeći proceduralni korak potrebno je izračunati kut penjanja i udaljenost putanje do točke na kojoj se postiže zahtijevana visina i/ili brzina.

⁽¹⁾ Tijela za plovidbenost obično određuju nižu granicu potiska, često 25 posto ispod maksimalnog.

⁽²⁾ Na koju se smanji potisak nakon početnog penjanja sa snagom koja je potrebna za uzlijetanje.

Ako je putanja pravocrtna, to će se obuhvatiti segmentom jedinstvenog profila, a njegova se geometrija može odrediti izravno (iako ponekad s određenom mjerom iteracije). No ako se, prije nego što se postignu traženi konačni uvjeti, započinje ili završava zaokret ili ako se mijenja njegov polumjer ili smjer, jedan segment nije dovoljan zbog uzgona zrakoplova i promjene otpora zrakoplova s bočnim nagibom. Kako bi se uzele u obzir posljedice zaokreta tijekom penjanja, potrebni su segmenti dodatnih profila za uvođenje proceduralnog koraka, prema tekstu u nastavku.

Izrada tlocrta putanje opisana je u odjeljku 2.7.13. teksta. Taj se tlocrt izrađuje neovisno o bilo kojem profilu leta zrakoplova (iako se pazi da se ne definiraju zaokreti koji se ne bi mogli izvesti u normalnim radnim ograničenjima). No, budući da na profil leta – visinu i brzinu i funkcije udaljenosti putanje – utječu zaokreti, profil leta ne može se odrediti neovisno od tlocrta putanje.

Kako bi se tijekom zaokreta održala brzina, treba povećati aerodinamički uzgon krila kako bi se uravnotežila centrifugalna sila kao i težina zrakoplova. To pak povećava otpor i, posljedično, potreban potisak. Učinci zaokreta izražavaju se u jednadžbama performansi kao funkcije bočnog nagiba ε koji se, za zrakoplov u horizontalno ravnom letu koji izvodi zaokret pri konstantnoj brzini na kružnoj putanji, dobivaju primjenom jednadžbe

$$\varepsilon = \tan^{-1} \left\{ \frac{2,85 \cdot V^2}{r \cdot g} \right\} \quad (\text{B-8})$$

pri čemu: V je brzina na horizontali u čvorovima (kt),

r je polumjer zaokreta (ft),

i g je ubrzanje uslijed gravitacije (ft/s²).

Pretpostavlja se da svi zaokreti imaju konstantni polumjer i ne uzimaju se u obzir sekundarni učinci povezani s nehorizontalnim putanjama leta; bočni nagibi temelje se samo na polumjeru zaokreta r tlocrta putanje.

Kako bi se proveo proceduralni korak, prvo se izračunava privremeni segment profila pomoću bočnog nagiba ε na početnoj točki – kako je definirano u jednadžbi B-8 za polumjer segmenta putanje r . Ako je izračunana duljina privremenog segmenta takva da ne prelazi početak ili kraj zaokreta, privremeni se segment potvrđuje i pažnja se usmjerava na sljedeći korak.

No ako privremeni segment prelazi jedan ili više početaka ili krajeva zaokreta (pri čemu se ε mijenja) ⁽¹⁾, parametri leta na prvoj takvoj točki procjenjuju se interpolacijom (vidjeti odjeljak 2.7.13.), pohranjuju se zajedno sa svojim koordinatama kao vrijednosti krajnje točke i segment se skraćuje. Drugi dio proceduralnog koraka se zatim primjenjuje od te točke – opet uz pretpostavku da se može završiti u jednom segmentu s istim krajnjim uvjetima, ali s novom početnom točkom i novim bočnim nagibom. Ako u tom drugom segmentu tada dođe do druge promjene polumjera ili smjera zaokreta, bit će potreban treći segment – i tako dalje sve dok se ne postignu krajnji uvjeti.

Približna metoda

Jasno je da potpuno uzimanje učinaka zaokreta u obzir, kako je gore opisano, podrazumijeva značajnu složenost izračuna jer treba posebno izračunati profil penjanja svakog zrakoplova za svaki tlocrt putanje koju avion slijedi. Međutim, promjene vertikalnog profila uzrokovane zaokretima obično imaju znatno manji utjecaj na konture od promjena bočnog nagiba, pa se neki korisnici mogu odlučiti na izbjegavanje složenosti – po cijenu određenog gubitka preciznosti – tako što neće uzeti u obzir učinke zaokreta na profile, pri čemu će još uvijek uzeti u obzir bočni nagib pri izračunu lateralne emisije zvuka (vidjeti odjeljak 2.7.19.). U okviru ove približne metode točke profila za određenu operaciju zrakoplova izračunavaju se samo jedanput, uz pretpostavku pravocrtnog tlocrta putanje (za koju $\varepsilon = 0$).

⁽¹⁾ Kako bi se izbjegli prekidi kontura zbog trenutačnih promjena bočnog nagiba na spojevima između pravocrtnog leta i zaokreta, u izračune buke unose se podsegmenti da bi se omogućili linearni prijelazi bočnog nagiba preko prvih i posljednjih 5° zaokreta. Oni nisu potrebni u izračunu performansi; bočni nagib uvijek se navodi po jednadžbi B-8.

B5 KRETANJE NA TLU PRI UZLIJETANJU

Potisak pri uzlijetanju ubrzava kretanje aviona uzletno-sletnom stazom do samog uzleta. Pretpostavlja se da je kalibrirana brzina leta konstantna tijekom početnog dijela penjanja. Pretpostavlja se da se podvozje, ako se može uvući, uvlači ubrzo nakon uzlijetanja.

Za potrebe ovog dokumenta stvarno kretanje na tlu pri uzlijetanju približno se ocjenjuje pomoću ekvivalentne duljine uzlijetanja (u unaprijed zadani čeonu vjetar od 8 čvorova), s_{TOS} , definirane kako je prikazano na **slici B-1** kao udaljenost duž uzletno-sletne staze od otpuštanja kočnice do točke na kojoj produžetak početne putanje leta tijekom penjanja s uvučenim podvozjem u ravnoj crti siječe uzletno-sletnu stazu.

Slika B-1

Ekvivalentna duljina uzlijetanja

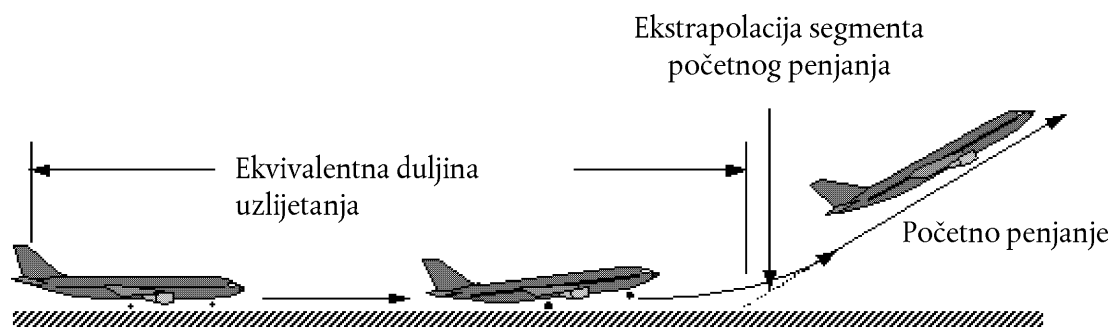

Na horizontalno ravnoj uzletno-sletnoj stazi, ekvivalentna duljina zaleta s_{TOS} u stopama određuje se pomoću jednadžbe

$$s_{TOS} = \frac{B_8 \cdot \vartheta \cdot (W/\delta)^2}{N \cdot (F_n/\delta)} \quad (B-9)$$

pri čemu:

B_8 je koeficijent koji odgovara određenoj kombinaciji aviona i otklona zakrilaca za referentne uvjete ISA-e, uključujući čeonu vjetar od 8 čvorova (ft/lbf),

W je bruto težina aviona u trenutku otpuštanja kočnice (lbf),

N je broj motora koji daju potisak.

Napomena: Budući da se jednadžbom B-9 uzimaju u obzir varijacije potiska s brzinom leta i nadmorskom visinom uzletno-sletne staze, za određeni avion koeficijent B_8 ovisi samo o otklonu zakrilaca.

Za čeonu vjetar koji se razlikuje od unaprijed zadanih 8 čvorova, duljina zaleta prilikom uzlijetanja korigira se pomoću jednadžbe:

$$s_{TOw} = s_{TOS} \cdot \frac{(V_C - w)^2}{(V_C - 8)^2} \quad (B-10)$$

pri čemu:

s_{TOw} je duljina kretanja na tlu korigirana za čeonu vjetar w (ft),

V_C (u ovoj jednadžbi) je kalibrirana brzina pri rotaciji tijekom uzlijetanja u čvorovima (kt),

w je čeonu vjetar u čvorovima (kt).

Duljina zaleta također se korigira za nagib uzletno-sletne staze kako slijedi:

$$S_{TOG} = S_{TOW} \cdot \frac{a}{(a - g \cdot G_R)} \quad (\text{B-11})$$

pri čemu:

S_{TOG} je duljina kretanja na tlu (ft) korigirana za čeonu vjetar i nagib uzletno-sletne staze,

A je prosječno ubrzanje duž uzletno-sletne staze, koje je jednako $(V_C \cdot \sqrt{\sigma})^2 / (2 \cdot S_{TOW})$ (ft/s²),

G_R je nagib uzletno-sletne staze; pozitivan je kad je uzlijetanje pod nagibom prema gore.

B6 PENJANJE KONSTANTNOM BRZINOM

Ova vrsta segmenta određuje se pomoću kalibrirane brzine aviona, položaja zakrilaca te visine i bočnog nagiba na njegovu kraju, zajedno s brzinom čeonog vjetra (unaprijed zadana vrijednost je 8 čvorova). Kao za svaki segment, parametri početka segmenta, uključujući korigirani neto potisak, uzimaju se kao jednaki onima na kraju prethodnog segmenta – ne postoje prekidi (osim kuta zakrilaca i bočnog nagiba koji se u tim izračunima mogu mijenjati u koracima). Neto potisak na kraju segmenta prvo se izračunava primjenom odgovarajuće jednadžbe od B-1 do B-5. Prosječni geometrijski kut penjanja γ (vidjeti **sluku B-1**) zatim se određuje primjenom jednadžbe

$$\gamma = \arcsin \left(K \cdot \left[N \cdot \frac{F_n / \delta}{W / \delta} - \frac{R}{\cos \varepsilon} \right] \right) \quad (\text{B-12})$$

pri čemu crte iznad članova jednadžbe označavaju vrijednosti na sredini segmenta (= prosjek vrijednosti početne i krajnje točke – općenito vrijednosti sa sredine segmenta) i

K je konstanta koja ovisi o brzini i iznosi 1,01 kad je $V_C \leq 200$ čvorova ili 0,95 u ostalim slučajevima. Ta konstanta uzima u obzir učinke gradijenta penjanja pri penjanju u čeonu vjetar od 8 čvorova i ubrzanja svojstvenog za penjanje pri konstantnoj kalibriranoj brzini na gradijent penjanja (stvarna brzina raste kako se gustoća zraka smanjuje s visinom).

R je omjer između koeficijenta aerodinamičnog otpora aviona i njegova koeficijenta sile uzgona koji odgovara položaju zakrilaca. Pretpostavlja se da je podvozje uvučeno.

ε Bočni nagib u radijanima.

Kut penjanja se korigira za čeonu vjetar w pomoću:

$$\gamma_w = \gamma \cdot \frac{(V_C - 8)}{(V_C - w)} \quad (\text{B-13})$$

pri čemu je γ_w prosječni kut penjanja korigiran za čeonu vjetar.

Udaljenost koju avion prijeđe duž tlocrta putanje, Δ_s , dok se penje pod kutom γ_w s početne visine h_1 na konačnu visinu h_2 dobiva se primjenom jednadžbe

$$\Delta_s = \frac{(h_2 - h_1)}{\tan \gamma_w} \quad (\text{B-14})$$

U pravilu, dvije različite faze profila odleta uključuju penjanje na konstantnoj brzini. Prva faza, koja se ponekad naziva *segmentom početnog penjanja*, odvija se odmah nakon uzlijetanja, pri čemu sigurnosni zahtjevi nalažu da avion leti najmanje minimalnom brzinom leta koja je jednaka najmanje sigurnosnoj brzini uzlijetanja. To je regulirana brzina i tijekom normalnog rada trebala bi se postići do visine od 35 stopa iznad uzletno-sletne staze. Međutim, uobičajena je praksa da se brzina početnog penjanja drži malo iznad sigurnosne brzine uzlijetanja, obično za 10 – 20 čvorova, jer se time obično poboljšava postignuti gradijent početnog penjanja. Druga faza slijedi nakon uvlačenja zakrilaca i početnog ubrzanja i naziva se *nastavkom penjanja*.

Tijekom početnog penjanja brzina leta ovisi o položaju zakrilaca pri uzlijetanju i bruto težini aviona. Kalibrirana brzina početnog penjanja V_{CTO} izračunava se primjenom aproksimacije prvog reda:

$$V_{CTO} = C \cdot \sqrt{W} \quad (\text{B-15})$$

pri čemu je C koeficijent koji odgovara položaju zakrilaca (kt/\sqrt{lbf}) i očitava se iz baze podataka ANP.

Za nastavak penjanja nakon ubrzanja kalibrirana brzina leta je parametar koji unosi korisnik.

B7 SMANJENJE SNAGE (PRIJELAZNI SEGMENT)

U jednom trenutku nakon uzlijetanja snaga se *smanjuje* u odnosu na snagu pri uzlijetanju kako bi se produljio životni vijek motora i, često, kako bi se smanjila buka u određenim područjima. Potisak se obično smanjuje tijekom segmenta penjanja konstantnom brzinom (**odjeljak B6**) ili tijekom segmenta ubrzanja (**odjeljak B8**). Budući da se radi o relativno kratkom postupku koji obično traje samo od 3 do 5 sekundi, on se modelira dodavanjem „prijelaznog segmenta” primarnom segmentu. Obično se smatra da se njime pokriva horizontalna udaljenost na tlu od 1 000 stopa (305 m).

Iznos smanjenja potiska

Pri normalnom radu potisak motora smanjuje se na maksimalnu vrijednost potiska pri penjanju. Za razliku od potiska pri uzlijetanju, potisak pri penjanju može se održati na neodređeno vrijeme, u praksi obično dok avion ne dosegne svoju početnu visinu krstarenja. Maksimalna razina potiska pri penjanju određuje se primjenom jednadžbe B-1 koristeći najveće koeficijente potiska koje dostavlja proizvođač. Međutim, zbog zahtjeva za smanjenje buke može biti potrebno dodatno smanjenje potiska, koje se ponekad naziva dubokim smanjenjem. Iz sigurnosnih razloga najveće smanjenje potiska ograničeno je ⁽¹⁾ na vrijednost koja se određuje na osnovi performansi aviona i broja motora.

Najmanja razina „smanjenog potiska” ponekad se naziva „smanjenim potiskom kod otkaza jednog motora”:

$$(F_n/\delta)_{engine.out} = \frac{(W/\delta_2)}{(N-1)} \cdot \left[\frac{\sin(\arctan(0,01 \cdot G'))}{K} + \frac{R}{\cos \epsilon} \right] \quad (\text{B-16})$$

pri čemu:

δ_2 je omjer tlaka na visini h_2 ,

G' postotak gradijenta penjanja kod otkaza jednog motora:

= 0 % za avione s automatskim sustavima ponovne uspostave potiska; u ostalim slučajevima,

= 1,2 % za avion s 2 motora,

= 1,5 % za avion s 3 motora,

= 1,7 % za avion s 4 motora.

⁽¹⁾ „Postupci za smanjenje buke”, ICAO dokument 8168 „PANS-OPS”, svezak 1., dio V., poglavlje 3., ICAO 2004.

Segment penjanja konstantnom brzinom uz smanjenje potiska

Gradijent segmenta penjanja izračunava se primjenom jednadžbe B-12, s time da se potisak izračunava bilo primjenom jednadžbe B-1 s maksimalnim koeficijentima uspona ili primjenom jednadžbe B-16 za smanjeni potisak. Segment penjanja zatim se dijeli na dva podsegmenta koja imaju isti kut penjanja. To je prikazano na **slici B-2**.

Slika B-2

Segment penjanja konstantnom brzinom uz smanjenje potiska (ilustracija – nije u mjerilu)

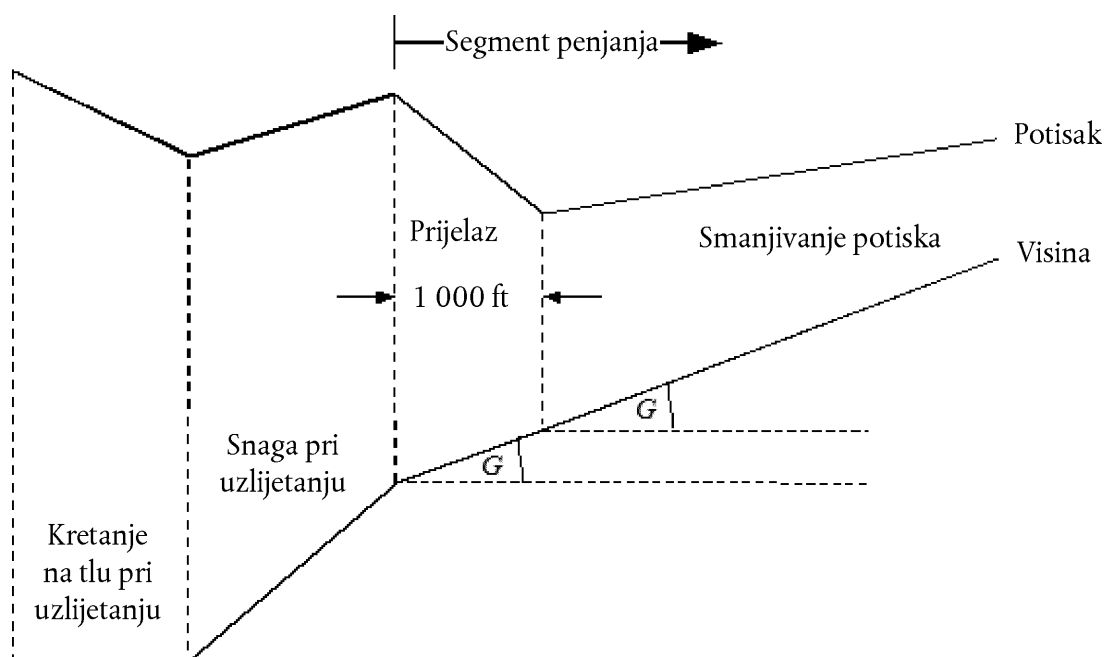

Prvom podsegmentu dodijeljena je duljina na tlu od 1 000 stopa (304 m), a korigirani neto potisak po motoru na kraju te duljine od 1 000 stopa izjednačen je s vrijednošću smanjenja potiska. (Ako je prvotna horizontalna udaljenost manja od 2 000 stopa, polovica segmenta upotrebljava se za smanjenje potiska.) Konačni potisak na drugom podsegmentu također je jednak vrijednostima smanjenja potiska. Stoga se drugi podsegment prelijeće uz konstantan potisak.

B8 PENJANJE S UBRZAVANJEM I UVLAČENJE ZAKRILACA

Ovo obično slijedi nakon početnog penjanja. Kao i za sve segmente penjanja, visina početne točke h_1 , stvarna brzina leta V_{T1} i potisak $(F_n/\delta)_1$ su vrijednosti s kraja prethodnog segmenta. Podatke o kalibriranoj brzini leta na krajnjoj točki V_{C2} i prosječnoj brzini penjanja ROC unosi korisnik (bočni nagib ε je funkcija brzine i polumjera zaokreta). Budući da su međusobno ovisne, vrijednosti konačne visine h_2 , konačne stvarne brzine leta V_{T2} , konačnog potiska $(F_n/\delta)_2$ i duljine putanje segmenta Δs treba izračunati iteracijom; konačna visina h_2 prvo se procjenjuje, a zatim se u više navrata preračunava primjenom jednadžbi B-16 i B-17 sve dok razlika između uzastopnih procjena ne bude manja od naznačenog odstupanja, npr. jedne stope. Praktična početna procjena je $h_2 = h_1 + 250$ stopa.

Duljina putanje segmenta (prijeđena horizontalna udaljenost) procjenjuje se kao:

$$S_{\text{seg}} = 0,95 \cdot k^2 \cdot (V_{T2}^2 - V_{T1}^2) / 2 (\alpha_{\text{max}} - G \cdot g) \quad (\text{B-17})$$

pri čemu:

0,95 je faktor za uzimanje u obzir učinka čeonog vjetra od 8 čvorova pri penjanju uz brzinu od 160 čvorova,

k je konstanta za pretvaranje čvorova u ft/sec = 1,688 ft/s po čvoru,

V_{T2} = stvarna brzina leta na kraju segmenta, u čvorovima (kt): $V_{T2} = V_{C2}/\sqrt{\sigma_2}$

pri čemu je σ_2 = omjer gustoće zraka na krajnjoj visini h_2 ,

a_{max} = najveće ubrzanje u horizontalnom letu (ft/s²)

$$= g[N \cdot \overline{F_n/\delta}/(\overline{W/\delta}) - R/\cos \varepsilon]$$

G = gradijent penjanja $\approx \frac{ROC}{60 \cdot k \cdot V_T}$

pri čemu je ROC = brzina penjanja, ft/min.

Upotrebom te procjene Δs , konačna visina h_2' se zatim ponovno procjenjuje pomoću:

$$h_2' = h_1 + s \cdot G/0,95 \quad (B-18)$$

Sve dok je pogreška $|h_2' - h_2|$ izvan naznačenog odstupanja, koraci B-17 i B-18 ponavljaju se koristeći vrijednosti kraja segmenta za visinu h_2 , stvarnu brzinu leta V_{T2} i korigirani neto potisak po motoru $(F_n/\delta)_2$ iz trenutačne iteracije. Kad je pogreška unutar naznačenog odstupanja, iteracijski ciklus se završava i segment ubrzavanja određen je konačnim vrijednostima kraja segmenta.

Napomena: Ako je tijekom postupka iteracije $(a_{max} - G \cdot g) < 0,02$ g, ubrzanje može biti nedostavno za postizanje željene brzine V_{C2} na razumnoj udaljenosti. U tom slučaju gradijent penjanja može se ograničiti na $G = a_{max}/g - 0,02$, čime se smanjuje željena brzina penjanja kako bi se održalo prihvatljivo ubrzanje. Ako je $G < 0,01$, treba zaključiti da nema dovoljno potiska za postizanje naznačenog ubrzanja i brzine penjanja; izračun treba okončati i provjeriti proceduralne korake (!).

Duljina segmenta ubrzavanja korigira se za čeonu vjetar w pomoću:

$$\Delta S_w = \Delta s \cdot \frac{(V_T - w)}{(V_T - 8)} \quad (B-19)$$

Segment ubrzavanja sa smanjenjem potiska

Smanjenje potiska unosi se u segment ubrzavanja na isti način kao i kod segmenta konstantne brzine, pretvaranjem njegova prvog dijela u prijelazni segment. Iznos smanjenja potiska izračunava se kao za postupak smanjivanja potiska pri konstantnoj brzini, primjenjujući samo jednadžbu B-1. Vodite računa o tome da obično nije moguće ubrzanje i penjanje uz zadržavanje minimalne vrijednosti potiska kod otkaza jednog motora. Prijelazu potiska dodijeljena je duljina na tlu od 1 000 stopa (305 m), a korigirani neto potisak po motoru na kraju te duljine od 1 000 stopa izjednačen je s vrijednošću smanjenja potiska. Brzina na kraju segmenta određuje se iteracijom duljine segmenta od 1 000 stopa (ako je prvotna horizontalna udaljenost manja od 2 000 stopa, polovica segmenta upotrebljava se za promjenu potiska.) Konačni potisak na drugom podsegmentu također je jednak vrijednostima smanjenja potiska. Stoga se drugi podsegment prelijeće uz konstantan potisak.

B9 DODATNI SEGMENTI PENJANJA I UBRZAVANJA NAKON UVLAČENJA ZAKRILACA

Ako se dodatni segmenti ubrzavanja uključuju u putanju leta tijekom penjanja, jednadžbe B-12 do B-19 trebalo bi ponovno upotrijebiti za izračun udaljenosti tlocrta putanje, prosječnog kuta penjanja i postignute visine za svaki segment. Kao i prije, konačnu visinu segmenta treba procijeniti iteracijom.

B10 SNIŽAVANJE I USPORAVANJE

Prilaženje obično zahtijeva smanjenje visine i usporavanje aviona kako bi se pripremio za segment završnog prilaza u kojem su avionu zakrilca u položaju za prilaz, a podvozje spušteno. Nema promjena u mehanici leta u odnosu na odlet; glavna je razlika da su profili visine i brzine općenito poznati, dok se razine potiska motora moraju procijeniti za svaki segment. Osnovna jednadžba ravnoteže snage je:

$$F_n/\delta = W \cdot \frac{R \cdot \cos \gamma + \sin \gamma + a/g}{N \cdot \delta} \quad (B-20)$$

(!) U oba slučaja treba programirati računalni model tako da obavijesti korisnika o nedosljednosti.

Jednadžba B-20 može se rabiti na dva različita načina. Prvo se mogu definirati brzine aviona na početku i kraju segmenta, zajedno s kutom snižavanja (ili udaljenošću horizontalnog segmenta) te početnim i konačnim visinama segmenta. U tom se slučaju usporevanje može izračunati primjenom sljedeće jednadžbe:

$$\alpha = \frac{(V_2/\cos \gamma)^2 - (V_1/\cos \gamma)^2}{(2 \cdot \Delta s/\cos \gamma)} \quad (\text{B-21})$$

pri čemu je Δs prijedena udaljenost na tlu, a V_1 i V_2 su početne i konačne horizontalne brzine koje se izračunavaju primjenom jednadžbe

$$V = \frac{V_C \cdot \cos \gamma}{\sqrt{\sigma}} - w \quad (\text{B-22})$$

Jednadžbe B-20, B-21 i B-22 potvrđuju da će, kad se usporava na određenoj udaljenosti pri konstantnoj brzini snižavanja, jaki čeon vjetar zahtijevati jači potisak kako bi se održao isti stupanj usporavanja, a vjetar u leđa zahtijevati manji potisak kako bi se održavao isti stupanj usporavanja.

U praksi se većina, ako ne i sva, usporavanja tijekom prilaza vrše s potiskom motora pri minimalnom potisku. Stoga se za drugu primjenu jednadžbe B-20 potisak definira minimalnom vrijednošću i jednadžba se rješava iterativno kako bi se odredilo 1. usporavanje i 2. visina na kraju segmenta usporavanja – na sličan način kao kod segmenata ubrzavanja pri odletu. U tom se slučaju udaljenost usporavanja može vrlo razlikovati s obzirom na čeon vjetar i vjetar u leđa i ponekad je potrebno smanjiti kut snižavanja kako bi se dobili smisleni rezultati.

Za većinu aviona minimalni potisak nije nula i, za mnoge, također je funkcija brzine leta. Stoga se jednadžba B-20 za usporavanje rješava unoseći minimalni potisak; minimalni potisak izračunava se primjenom jednadžbe u sljedećem obliku:

$$(F_n/\delta)_{idle} = E_{idle} + F_{idle} \cdot V_C + G_{A,idle} \cdot h + G_{B,idle} \cdot h^2 + H_{idle} \cdot T \quad (\text{B-23})$$

pri čemu su $(E_{idle}, F_{idle}, G_{A,idle}, G_{B,idle}$ i $H_{idle})$ koeficijenti motora pri minimalnom potisku dostupni u bazi podataka ANP.

B11 ZAVRŠNI PRILAZ

Kalibrirana brzina leta za završni prilaz, V_{CA} , povezana je s bruto težinom zrakoplova pri slijetanju jednadžbom istog oblika kao jednadžba B-11, naime

$$V_{CA} \approx D \cdot \sqrt{W} \quad (\text{B-24})$$

pri čemu koeficijent D (kt/ $\sqrt{\text{lbf}}$) odgovara položaju zakrilaca za slijetanje.

Korigirani neto potisak po motoru tijekom snižavanja duž klizne ravnine prilaza izračunava se rješavanjem jednadžbe B-12 za težinu pri slijetanju W i omjer između otpora i uzgona R koji je primjeren za položaj zakrilaca s izvučenim podvozjem. Položaj zakrilaca trebao bi biti onaj koji se obično upotrebljava u stvarnim operacijama. Tijekom završnog prilaza može se pretpostaviti da je kut snižavanja na kliznoj ravnini γ konstantan. Za avione na mlazni pogon i elisne avione s više motora γ obično iznosi – 3°. Za elisne avione s jednim motorom γ obično iznosi – 5°.

Prosječni korigirani neto potisak po motoru izračunava se okretanjem jednadžbe B-12 pri upotrebi $K = 1,03$ kako bi se uzelo u obzir usporenje svojstveno letu na silaznoj putanji u referentni čeon vjetar od 8 čvorova pri konstantnoj kalibriranoj brzini leta koju dobivamo jednadžbom B-24, tj.

$$\frac{F_n}{\delta} = \frac{\overline{W/\delta}}{N} \cdot \left(R + \frac{\sin \gamma}{1,03} \right) \quad (\text{B-25})$$

Za čeonu vjetar koji ne iznosi 8 čvorova prosječni korigirani neto potisak postaje

$$\left(\overline{F_n / \delta}\right)_w = \overline{F_n / \delta} + 1,03 \cdot \overline{W / \delta} \cdot \frac{\sin \gamma \cdot (w - 8)}{N \cdot V_{ca}} \quad (\text{B-26})$$

Prijeđena horizontalna udaljenost izračunava se kako slijedi:

$$\Delta_s = \frac{(h_2 - h_1)}{\tan \gamma} \quad (\text{B-27})$$

(pozitivna je budući da je $h_1 > h_2$ i vrijednost γ je negativna).

Dodatak C

Modeliranje bočne raspršenosti tlocrta putanje

Preporučuje se da se, u nedostatku radarskih podataka, bočna raspršenost tlocrta putanje modelira na temelju pretpostavke da širenje putanja okomito na glavnu putanju slijedi normalnu Gaussovu raspodjelu. Iskustvo je pokazalo da je to razumna pretpostavka u većini slučajeva.

Ako pretpostavimo Gaussovu raspodjelu uz standardnu devijaciju S , prikazanu na **slici C-1**, oko 98,8 posto svih kretanja spada unutar granica $\pm 2,5 \times S$ (tj. unutar snopa širine $5 \times S$).

Slika C-1

Potpodjela tlocrta putanje na 7 pomoćnih putanja

(Širina snopa je 5 puta veća od standardne devijacije za širenje tlocrta putanje)

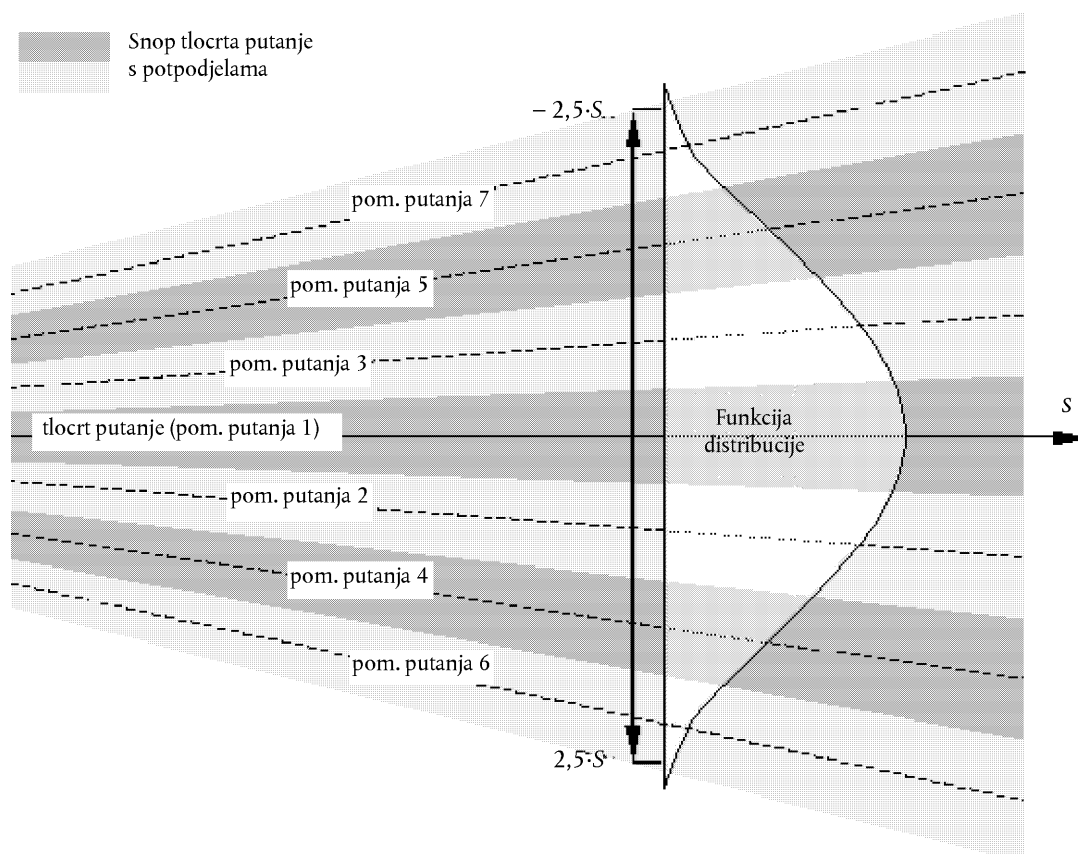

Gaussovu raspodjelu može se obično modelirati na odgovarajući način koristeći 7 zasebnih pomoćnih putanja ravnomjerno raspoređenih između $\pm 2,5 \times S$ granica snopa kako je prikazano na **slici C-1**.

Međutim, primjerenost približne procjene ovisi o odnosu između razdvajanja putanje na pomoćne putanje u odnosu na visine zrakoplova. Mogu postojati slučajevi (vrlo uske ili vrlo raspršene putanje) u kojima je primjereniji različit broj pomoćnih putanja. Premalo pomoćnih putanja uzrokuje pojavljivanje „prstiju” u konturama buke. U **tablicama C-1** i **C-2** prikazani su parametri za podjelu na 5 do 13 pomoćnih putanja. U **tablici C-1** prikazan je položaj pojedinih pomoćnih putanja, a u **tablici C-2** odgovarajući postotak kretanja na svakoj pomoćnoj putanji.

Tablica C-1

Položaj 5, 7, 9, 11 ili 13 pomoćnih putanja

(Ukupna širina snopa (koja sadrži 98 % svih kretanja) je 5 puta veća od standardne devijacije)

Broj pomoćnih putanja	Položaj pomoćnih putanja za podpodjelu na				
	5 pomoćnih putanja	7 pomoćnih putanja	9 pomoćnih putanja	11 pomoćnih putanja	13 pomoćnih putanja
12/13					± 2,31·S
10/11				± 2,27·S	± 1,92·S
8/9			± 2,22·S	± 1,82·S	± 1,54·S
6/7		± 2,14·S	± 1,67·S	± 1,36·S	± 1,15·S
4/5	± 2,00·S	± 1,43·S	± 1,11·S	± 0,91·S	± 0,77·S
2/3	± 1,00·S	± 0,71·S	± 0,56·S	± 0,45·S	± 0,38·S
1	0	0	0	0	0

Tablica C-2

Postotak kretanja na 5, 7, 9, 11 ili 13 pomoćnih putanja

(Ukupna širina snopa (koja sadržava 98 % svih kretanja) je 5 puta veća od standardne devijacije)

Broj pomoćnih putanja	Postotak kretanja na pomoćnim putanjama za podpodjelu na				
	5 pomoćnih putanja	7 pomoćnih putanja	9 pomoćnih putanja	11 pomoćnih putanja	13 pomoćnih putanja
12/13					1,1 %
10/11				1,4 %	2,5 %
8/9			2,0 %	3,5 %	4,7 %
6/7		3,1 %	5,7 %	7,1 %	8,0 %
4/5	6,3 %	10,6 %	12,1 %	12,1 %	11,5 %
2/3	24,4 %	22,2 %	19,1 %	16,6 %	14,4 %
1	38,6 %	28,2 %	22,2 %	18,6 %	15,6 %

Dodatak D

Ponovni izračun NPD podataka za nerefereentne uvjete

Doprinosi svakog segmenta putanje leta razini buke izvode se iz NPD podataka pohranjenih u međunarodnoj bazi podataka ANP. Međutim, treba napomenuti da su ti podaci normalizirani upotrebom prosječnih stopa atmosferskog prigušenja utvrđenih u standardu SAE AIR-1845. Te su stope prosjeci vrijednosti određenih za vrijeme ispitivanja zrakoplova za dobivanje certifikata o buci u Europi i SAD-u. Velike razlike u atmosferskim uvjetima (temperatura i relativna vlažnost) u tim ispitivanjima prikazane su na **slici D-1**.

Slika D-1

Meteorološki uvjeti zabilježeni tijekom ispitivanja za dobivanje certifikata o buci

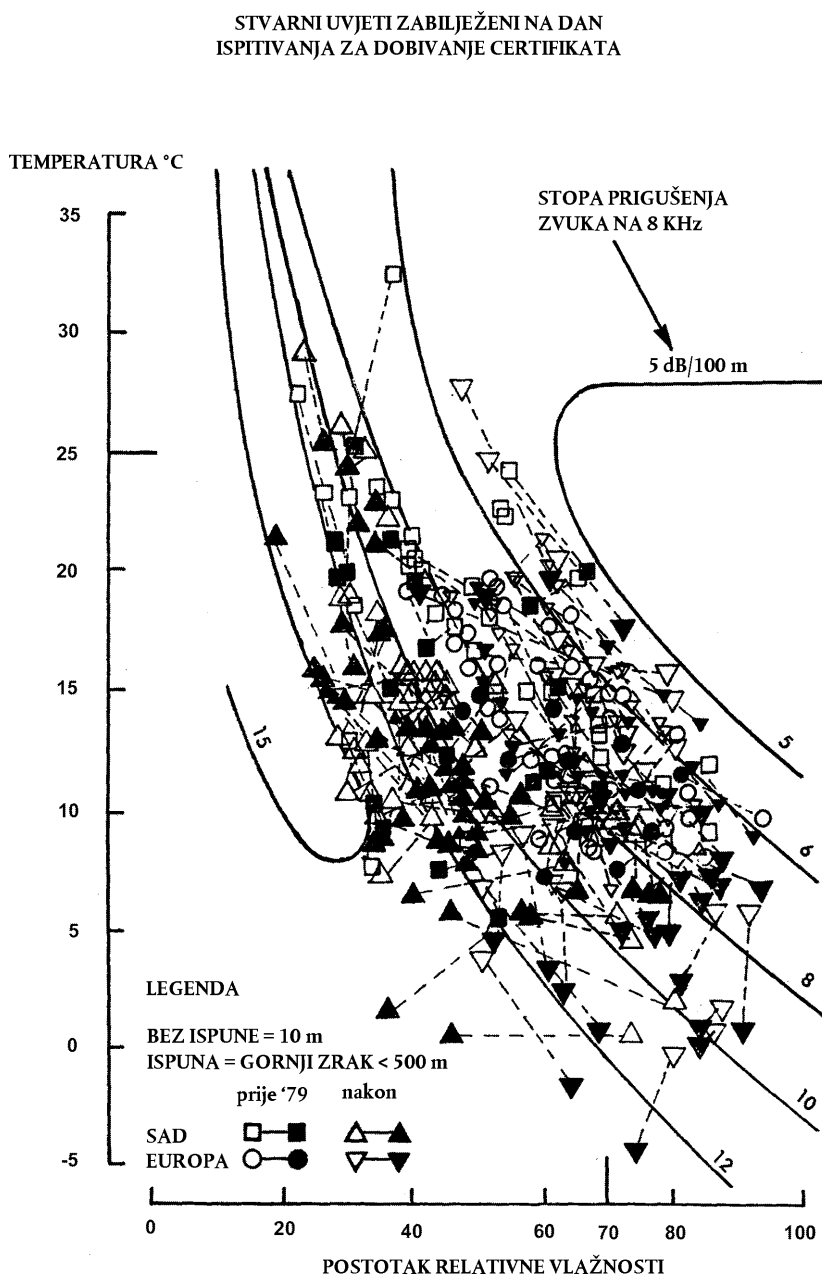

Krivulje prikazane na **slici D-1**, izračunane upotrebom standardnog industrijskog modela atmosferskog prigušenja ARP 866A, pokazuju da se u raznovrsnim ispitnim uvjetima mogu očekivati znatne varijacije apsorpcije zvuka visoke frekvencije (8 kHz), iako bi varijacija ukupne apsorpcije bila manja.

Budući da su stope prigušenja navedene u **tablici D-1** aritmetički prosjeci, čitav se skup ne može povezati s jednom referentnom atmosferom (tj. s posebnim vrijednostima temperature i relativne vlažnosti). O njima se može razmišljati samo kao o svojstvima posve teoretske atmosfere koja se naziva „AIR-1845 atmosfera”.

Tablica D-1

Prosječne stope atmosferskog prigušenja koje se upotrebljavaju za normalizaciju NPD podataka u bazi podataka ANP

Središnja frekvencija pojasa širine 1/3 oktave [Hz]	Stopa prigušenja [dB/100 m]	Središnja frekvencija pojasa širine 1/3 oktave [Hz]	Stopa prigušenja [dB/100 m]
50	0,033	800	0,459
63	0,033	1 000	0,590
80	0,033	1 250	0,754
100	0,066	1 600	0,983
125	0,066	2 000	1,311
160	0,098	2 500	1,705
200	0,131	3 150	2,295
250	0,131	4 000	3,115
315	0,197	5 000	3,607
400	0,230	6 300	5,246
500	0,295	8 000	7,213
630	0,361	10 000	9,836

Koeficijenti prigušenja iz **tablice D-1** mogu se smatrati valjanima u razumnom rasponu temperature i vlažnosti. Ipak, kako bi se provjerilo jesu li potrebne prilagodbe, treba upotrebljavati ARP-866A za izračun prosječnih koeficijenata atmosferske apsorpcije za prosječnu temperaturu zračne luke T i relativnu vlažnost RH . Ako se na osnovu usporedbe tih koeficijenata s onima u **tablici D-1** ocijeni da je potrebna prilagodba, trebala bi se upotrebljavati metodologija opisana u nastavku.

Baza podataka ANP pruža sljedeće NPD podatke za svaki režim rada motora:

- maksimalna razina zvuka u odnosu na izravnu udaljenost, $L_{max}(d)$,
- vremenski integrirana razina u odnosu na udaljenost za referentnu brzinu leta, $L_E(d)$, i
- nevrednovani referentni zvučni spektar na izravnoj udaljenosti od 305 m (1 000 ft), $L_{n,ref}(d_{ref})$ pri čemu je n = frekventni pojas (u rasponu od 1 do 24 za pojaseve širine 1/3 oktave sa središnjim frekvencijama od 50 Hz do 10 kHz),

pri čemu su svi podaci normalizirani na atmosferu AIR-1845.

Prilagodba NPD krivulja uvjetima T i RH koje je naveo korisnik vrši se u tri koraka:

1. Prvo se korigira referentni spektar kako bi se uklonilo atmosfersko prigušenje SAE AIR-1845 $\alpha_{n,ref}$:

$$L_n(d_{ref}) = L_{n,ref}(d_{ref}) + \alpha_{n,ref} \cdot d_{ref} \quad (D-1)$$

pri čemu je $L_n(d_{ref})$ neprigušeni spektar na udaljenosti $d_{ref} = 305$ m i $\alpha_{n,ref}$ je koeficijent atmosferske apsorpcije za frekvencijski pojas n preuzet iz **tablice D-1** (ali izražen u dB/m).

2. Zatim se korigirani spektar prilagođava svakoj od deset standardnih NPD udaljenosti d_i koristeći stope prigušenja za i. atmosferu iz standarda SAE AIR-1845 i ii. atmosferu koju je naveo korisnik (na temelju standarda SAE ARP-866A).

- i. Za atmosferu iz standarda SAE AIR-1845:

$$L_{n,ref}(d_i) = L_n(d_{ref}) - 20 \cdot \lg(d_i/d_{ref}) - \alpha_{n,ref} \cdot d_i \quad (D-2)$$

- ii. Za atmosferu korisnika:

$$L_{n,866A}(T,RH,d_i) = L_n(d_{ref}) - 20 \cdot \lg(d_i/d_{ref}) - \alpha_{n,866A}(T,RH) \cdot d_i \quad (D-3)$$

pri čemu je $\alpha_{n,866A}$ koeficijent atmosferske apsorpcije za frekvencijski pojas n (izražen u dB/m) izračunan pomoću standarda SAE ARP-866A s temperaturom T i relativnom vlažnošću RH .

3. Na svakoj NPD udaljenosti (d_i) dva su spektra A-vrednovana pa se njihovi decibeli zbrajaju kako bi se dobile A-vrednovane razine $L_{A,866A}$ i $L_{A,ref}$ koje se zatim aritmetički oduzimaju:

$$\Delta L(T,RH,d_i) = L_{A,866A} - L_{A,ref} = 10 \cdot \lg \sum_{n=1}^{24} 10^{(L_{n,866A}(T,RH,d_i) - A_n)/10} - 10 \cdot \lg \sum_{n=1}^{24} 10^{(L_{n,ref}(d_i) - A_n)/10} \quad (D-4)$$

Promjena ΔL je razlika između NPD podataka u atmosferi koju je naveo korisnik i referentnoj atmosferi. Ona se dodaje vrijednostima NPD podataka iz baze podataka ANP kako bi se dobili prilagođeni NPD podaci.

Primjenom ΔL za prilagodbu NPD podataka L_{max} i L_E praktički se pretpostavlja da različiti atmosferski uvjeti utječu samo na referentni spektar i nemaju nikakav utjecaj na oblik protoka razina kroz vrijeme. To se može smatrati valjanim za tipične raspone širenja i za tipične atmosferske uvjete.

Dodatak E

Korekcija za ograničeni segment

U ovom se dodatku opisuje izvođenje korekcije za ograničeni segment i povezani algoritam za izračun energetskih udjela opisan u odjeljku 2.7.19.

E1 GEOMETRIJA

Algoritam za izračun energetskih udjela temelji se na zračenju zvuka 90-stupanjskog dipolnog izvora zvuka „na četvrtu potenciju”. On ima svojstva usmjerenosti koja približno sliče onima zvuka mlaznog zrakoplova, barem u kutnom području koje najviše utječe na razine zvučnih događaja ispod i pored putanje leta zrakoplova.

Slika E-1

Geometrija između putanje leta i lokacije promatrača O

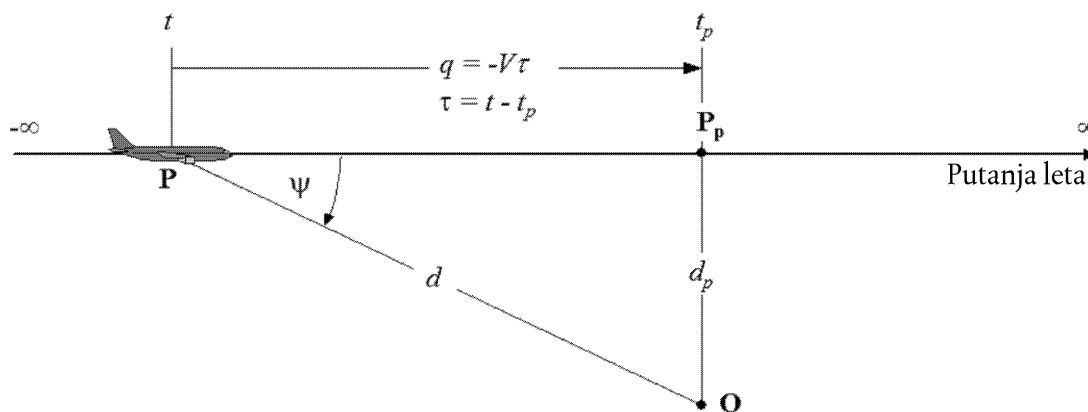

Na **slici E-1** prikazana je geometrija širenja zvuka između putanje leta i lokacije promatrača O. Zrakoplov na točki P leti konstantnom brzinom kroz miran i ujednačen zrak i slijedi horizontalno ravnu putanju leta. Njegova najbliža točka prilaska promatraču je P_p. Parametri su:

- d udaljenost od promatrača do zrakoplova,
- d_p udaljenost (pod pravim kutom u odnosu na putanju) od promatrača do putanje leta (izravna udaljenost),
- q udaljenost od P do P_p = $-V \times \tau$,
- V brzina zrakoplova,
- t vrijeme kad je zrakoplov na točki P,
- t_p vrijeme kad se zrakoplov nalazi na točki najbližeg prilaska P_p,
- τ vrijeme leta = vrijeme u odnosu na vrijeme na točki P_p = $t - t_p$,
- ψ kut između putanje leta i vektora promatrača zrakoplova.

Treba napomenuti da, budući da je vrijeme leta τ u odnosu na točku najbližeg prilaska negativno kad se zrakoplov nalazi ispred položaja promatrača (kako je prikazano na **slici E-1**), relativna udaljenost q do točke najbližeg prilaska u tom slučaju postaje pozitivna. Ako se zrakoplov nalazi ispred promatrača, udaljenost q postaje negativna.

E2 PROCJENA ENERGETSKOG UDJELA

Osnovni koncept energetskog udjela je izražavanje izloženosti buci E koja nastaje na položaju promatrača sa segmenta putanje leta $\mathbf{P}_1\mathbf{P}_2$ (s početnom točkom \mathbf{P}_1 i krajnjom točkom \mathbf{P}_2) množenjem izloženosti E_∞ iz čitave beskonačne putanje prelijetanja jednostavnim faktorom – faktorom *energetskog udjela* F :

$$E = F \cdot E_\infty \quad (\text{E-1})$$

S obzirom na to da se izloženost može izraziti kao vremenski integral (vrednovane) srednje kvadratne vrijednosti razine zvučnog tlaka, tj.

$$E = \text{const} \cdot \int p^2(\tau) d\tau \quad (\text{E-2})$$

za izračun vrijednosti E , srednja kvadratna vrijednost tlaka mora biti izražena kao funkcija poznatih geometrijskih i operativnih parametara. Za 90-stupanjski dipolni izvor zvuka,

$$p^2 = p_p^2 \cdot \frac{d_p^2}{d^2} \cdot \sin^2\psi = p_p^2 \cdot \frac{d_p^4}{d^4} \quad (\text{E-3})$$

pri čemu su p^2 i p_p^2 promatrane vrijednosti srednje kvadratne vrijednosti zvučnog tlaka koji stvara zrakoplov dok prelazi točke \mathbf{P} i \mathbf{P}_p .

Pokazalo se da taj relativno jednostavan odnos pruža dobru simulaciju buke mlaznog zrakoplova, iako su stvarni mehanizmi u pozadini buke vrlo složeni. Član d_p^2/d^2 u jednadžbi E-3 opisuje samo mehanizam sferičnog širenja primjeren točkastom izvoru zvuka, beskonačnoj brzini zvuka i ujednačenoj, neraspršujućoj atmosferi. Svi su drugi fizički utjecaji – usmjerenost izvora, ograničena brzina zvuka, atmosferska apsorpcija, Dopplerov pomak itd. – implicitno obuhvaćeni članom jednadžbe $\sin^2\psi$. Taj faktor uzrokuje obrnuto proporcionalno smanjenje srednje kvadratne vrijednosti tlaka, što je izraženo kao d^4 ; iz toga proizlazi izraz „izvor na četvrtu potenciju”.

Uvođenjem zamjena

$$d^2 = d_p^2 + q^2 = d_p^2 + (V \cdot \tau)^2 \text{ i } \left(\frac{d}{d_p}\right)^2 = 1 + \left(\frac{V \cdot \tau}{d_p}\right)^2$$

srednja kvadratna vrijednost tlaka može se izraziti kao funkcija vremena (ponovo ne uzimajući u obzir vrijeme širenja zvuka):

$$p^2 = p_p^2 \cdot \left(1 + \left(\frac{V \cdot \tau}{d_p}\right)^2\right)^{-2} \quad (\text{E-4})$$

Ako se to umetne u jednadžbu (E-2) i obavi zamjena

$$a = \frac{V \cdot \tau}{d_p} \quad (\text{E-5})$$

izloženost promatrača zvuku prelijetanja između vremenskog intervala $[\tau_1, \tau_2]$ može se izraziti kao

$$E = \text{const} \cdot p_p^2 \cdot \frac{d_p}{V} \cdot \int_{a_1}^{a_2} \frac{1}{(1+a^2)^2} da \quad (\text{E-6})$$

Rješenje tog integrala je:

$$E = \text{const} \cdot p_p^2 \cdot \frac{d_p}{V} \cdot \frac{1}{2} \left(\frac{a_2}{1+a_2^2} + \arctan a_2 - \frac{a_1}{1+a_1^2} - \arctan a_1 \right) \quad (\text{E-7})$$

Integracija u intervalu $[-\infty, +\infty]$ (tj. tijekom čitave beskonačne putanje leta) daje sljedeći izraz za ukupnu izloženost E_{∞} :

$$E_{\infty} = \text{const} \cdot \frac{\pi}{2} \cdot p_p^2 \cdot \frac{d_p}{V} \quad (\text{E-8})$$

i stoga je energetska udio prema jednadžbi E-1

$$F = \frac{1}{\pi} \left(\frac{\alpha_2}{1 + \alpha_2^2} + \arctan \alpha_2 - \frac{\alpha_1}{1 + \alpha_1^2} - \arctan \alpha_1 \right) \quad (\text{E-9})$$

E3 DOSLJEDNOST MAKSIMALNIH I VREMENSKO INTEGRIRANIH PARAMETARA – PRILAGOĐENA UDALJENOST

Posljedica upotrebe jednostavnog dipolnog modela za utvrđivanje energetskog udjela jest to da se podrazumijeva posebna teoretska razlika ΔL između razina buke događaja L_{\max} i L_E . Ako želimo da model konture bude interno dosljedan, to treba biti jednako različiti vrijednosti utvrđenih na osnovi NPD krivulja. Problem je da su NPD podaci dobiveni iz stvarnih mjerenja buke zrakoplova koja ne moraju nužno biti u skladu s jednostavnom teorijom. Stoga je potrebno teoriji dodati element fleksibilnosti. Ipak, u principu su varijable α_1 i α_2 određene geometrijom i brzinom zrakoplova, čime se ne ostavlja nikakva dodatna sloboda. Rješenje nudi koncept *prilagođene udaljenosti* d_{λ} kako slijedi.

Razina izloženosti $L_{E,\infty}$ prikazana kao funkcija d_p u bazi podataka ANP za referentnu brzinu V_{ref} , može se izraziti kao

$$L_{E,\infty}(V_{\text{ref}}) = 10 \cdot \lg \left[\frac{\int_{-\infty}^{\infty} p^2 \cdot dt}{p_0^2 \cdot t_{\text{ref}}} \right] \quad (\text{E-10})$$

pri čemu je p_0 standardni referentni tlak, a t_{ref} je referentno vrijeme (= 1 s za SEL). Za stvarnu brzinu V ona postaje

$$L_{E,\infty}(V) = L_{E,\infty}(V_{\text{ref}}) + 10 \cdot \lg \left(\frac{V_{\text{ref}}}{V} \right) \quad (\text{E-11})$$

Na sličan se način maksimalna razina događaja L_{\max} može zapisati kao

$$L_{\max} = 10 \cdot \lg \left[\frac{p_p^2}{p_0^2} \right] \quad (\text{E-12})$$

Za dipolni izvor, pomoću jednadžbi E-8, E-11 i E-12, imajući na umu da je (iz jednadžbi E-2 i E-8)

$\int_{-\infty}^{\infty} p^2 \cdot dt = \frac{\pi}{2} \cdot p_p^2 \cdot \frac{d_p}{V}$, razlika ΔL može se zapisati na sljedeći način:

$$\Delta L = L_{E,\infty} - L_{\max} = 10 \cdot \lg \left[\frac{V}{V_{\text{ref}}} \cdot \left(\frac{\pi p_p^2 d_p}{2 p_0^2 V} \right) \cdot \frac{1}{p_0^2 \cdot t_{\text{ref}}} \right] - 10 \cdot \lg \left[\frac{p_p^2}{p_0^2} \right] \quad (\text{E-13})$$

Ta se razlika može izjednačiti s vrijednošću ΔL određenom na temelju NPD podataka ako se izravna udaljenost d_p koja se upotrebljava za izračunavanje energetskog udjela zamijeni *prilagođenom udaljenošću* d_{λ} izraženom formulom

$$d_{\lambda} = \frac{2}{\pi} \cdot V_{\text{ref}} \cdot t_{\text{ref}} \cdot 10^{(L_{E,\infty} - L_{\max})/10} \quad (\text{E-14a})$$

ili

$$d_{\lambda} = d_0 \cdot 10^{(L_{E,\infty} - L_{\max})/10} \text{ sa } d_0 = \frac{2}{\pi} \cdot V_{\text{ref}} \cdot t_{\text{ref}} \quad (\text{E-14b})$$

Ako u jednadžbi E-5 zamijenimo d_p vrijednošću d_λ i upotrijebimo definiciju $q = V\tau$ sa **slike E-1**, parametri α_1 i α_2 u jednadžbi E-9 mogu se zapisati (stavivši $q = q_1$ na početnu točku i $q - \lambda = q_2$ na krajnju točku segmenta putanje leta duljine λ) kao

$$\alpha_1 = \frac{-q_1}{d_\lambda} \text{ i } \alpha_2 = \frac{-q_1 + \lambda}{d_\lambda} \quad (\text{E-15})$$

Nužnost zamjene stvarne izravne udaljenosti prilagođenom udaljenošću umanjuje jednostavnost modela 90-stupanjskog dipola na četvrtu potenciju. Međutim, budući da se učinkovito kalibrira na licu mjesta pomoću podataka dobivenih mjerenjima, algoritam za izračun energetske udjela može se prije smatrati poluempirijskim nego posve teoretskim.

Prilog G

Baza podataka za izvore buke željezničkog prometa

U ovom se prilogu nalazi baza podataka koja obuhvaća većinu postojećih izvora buke željezničkog prometa. Namijenjena je za izračunavanje buke željezničkog prometa prema modelu opisanom u odjeljku 2.3. Buka željezničkog prometa.

Tablica G-1

Koeficijenti $L_{r,TR,i}$ i $L_{r,VEH,i}$ za hrapavost tračnica i kotača

Valna duljina	$L_{r,VEH,i}$				
	Min	Max	Kočnica s umetkom od lijevanog željeza	Kompozitna kočnica	Disk kočnica
1 000 mm	- 15,0	25,0	2,2	- 4,0	- 5,9
800 mm	- 15,0	25,0	2,2	- 4,0	- 5,9
630 mm	- 15,0	25,0	2,2	- 4,0	- 5,9
500 mm	- 15,0	25,0	2,2	- 4,0	- 5,9
400 mm	- 15,0	25,0	2,2	- 4,0	- 5,9
315 mm	- 15,0	25,0	2,2	- 4,0	- 5,9
250 mm	- 15,0	25,0	2,2	- 4,0	2,3
200 mm	- 15,0	25,0	2,2	- 4,0	2,8
160 mm	- 15,0	25,0	2,4	- 4,0	2,6
120 mm	- 15,0	25,0	0,6	- 4,0	1,2
100 mm	- 15,0	25,0	2,6	- 4,0	2,1
80 mm	- 15,0	25,0	5,8	- 4,3	0,9
63 mm	- 15,0	25,0	8,8	- 4,6	- 0,3
50 mm	- 15,0	25,0	11,1	- 4,9	- 1,6
40 mm	- 15,0	25,0	11,0	- 5,2	- 2,9
31.5 mm	- 15,0	25,0	9,8	- 6,3	- 4,9
25 mm	- 15,0	25,0	7,5	- 6,8	- 7,0
20 mm	- 15,0	25,0	5,1	- 7,2	- 8,6
16 mm	- 15,0	25,0	3,0	- 7,3	- 9,3
12 mm	- 15,0	25,0	1,3	- 7,3	- 9,5
10 mm	- 15,0	25,0	0,2	- 7,1	- 10,1
8 mm	- 15,0	25,0	- 0,7	- 6,9	- 10,3

Valna duljina	$L_{r,VEH,i}$				
	Min	Max	Kočnica s umetkom od lijevanog željeza	Kompozitna kočnica	Disk kočnica
6,3 mm	- 15,0	25,0	- 1,2	- 6,7	- 10,3
5 mm	- 15,0	25,0	- 1,0	- 6,0	- 10,8
4 mm	- 15,0	25,0	0,3	- 3,7	- 10,9
3,2 mm	- 15,0	25,0	0,2	- 2,4	- 9,5
2,5 mm	- 15,0	25,0	1,3	- 2,6	- 9,5
2 mm	- 15,0	25,0	3,1	- 2,5	- 9,5
1,6 mm	- 15,0	25,0	3,1	- 2,5	- 9,5
1,2 mm	- 15,0	25,0	3,1	- 2,5	- 9,5
1 mm	- 15,0	25,0	3,1	- 2,5	- 9,5
0,8 mm	- 15,0	25,0	3,1	- 2,5	- 9,5

Valna duljina	$L_{r,VEH,i}$			
	Min	Max	EN ISO 3095:2013 (dobro održavana i vrlo glatka)	Prosječna mreža (normalno održavana tako da bude glatka)
1 000 mm	- 15,0	22,0	17,1	11,0
800 mm	- 15,0	22,0	17,1	11,0
630 mm	- 15,0	22,0	17,1	11,0
500 mm	- 15,0	22,0	17,1	11,0
400 mm	- 15,0	22,0	17,1	11,0
315 mm	- 15,0	22,0	15,0	10,0
250 mm	- 15,0	22,0	13,0	9,0
200 mm	- 15,0	22,0	11,0	8,0
160 mm	- 15,0	22,0	9,0	7,0
120 mm	- 15,0	22,0	7,0	6,0
100 mm	- 15,0	22,0	4,9	5,0
80 mm	- 15,0	22,0	2,9	4,0
63 mm	- 15,0	22,0	0,9	3,0
50 mm	- 15,0	22,0	- 1,1	2,0
40 mm	- 15,0	22,0	- 3,2	1,0

Valna duljina	$L_{r,VEH,i}$			
	Min	Max	EN ISO 3095:2013 (dobro održavana i vrlo glatka)	Prosječna mreža (normalno održavana tako da bude glatka)
31,5 mm	- 15,0	22,0	- 5,0	0,0
25 mm	- 15,0	22,0	- 5,6	- 1,0
20 mm	- 15,0	22,0	- 6,2	- 2,0
16 mm	- 15,0	22,0	- 6,8	- 3,0
12 mm	- 15,0	22,0	- 7,4	- 4,0
10 mm	- 15,0	22,0	- 8,0	- 5,0
8 mm	- 15,0	22,0	- 8,6	- 6,0
6,3 mm	- 15,0	22,0	- 9,2	- 7,0
5 mm	- 15,0	22,0	- 9,8	- 8,0
4 mm	- 15,0	22,0	- 10,4	- 9,0
3,2 mm	- 15,0	22,0	- 11,0	- 10,0
2,5 mm	- 15,0	22,0	- 11,6	- 11,0
2 mm	- 15,0	22,0	- 12,2	- 12,0
1,6 mm	- 15,0	22,0	- 12,8	- 13,0
1,2 mm	- 15,0	22,0	- 13,4	- 14,0
1 mm	- 15,0	22,0	- 14,0	- 15,0
0,8 mm	- 15,0	22,0	- 14,0	- 15,0

Tablica G-2

Koeficijenti $A_{3,i}$ za kontakti filtar

Valna duljina	$A_{3,i}$						
	Min	Max	Osovinsko opterećenje 50 kN – promjer kotača 360 mm	Osovinsko opterećenje 50 kN – promjer kotača 680 mm	Osovinsko opterećenje 25 kN – promjer kotača 920 mm	Osovinsko opterećenje 50 kN – promjer kotača 920 mm	Osovinsko opterećenje 100 kN – promjer kotača 920 mm
1 000 mm	- 30,0	0,0	0,0	0,0	0,0	0,0	0,0
800 mm	- 30,0	0,0	0,0	0,0	0,0	0,0	0,0
630 mm	- 30,0	0,0	0,0	0,0	0,0	0,0	0,0
500 mm	- 30,0	0,0	0,0	0,0	0,0	0,0	0,0
400 mm	- 30,0	0,0	0,0	0,0	0,0	0,0	0,0

Valna duljina	A _{3,i}						
	Min	Max	Osovinsko opterećenje 50 kN – promjer kotača 360 mm	Osovinsko opterećenje 50 kN – promjer kotača 680 mm	Osovinsko opterećenje 25 kN – promjer kotača 920 mm	Osovinsko opterećenje 50 kN – promjer kotača 920 mm	Osovinsko opterećenje 100 kN – promjer kotača 920 mm
315 mm	- 30,0	0,0	0,0	0,0	0,0	0,0	0,0
250 mm	- 30,0	0,0	0,0	0,0	0,0	0,0	0,0
200 mm	- 30,0	0,0	0,0	0,0	0,0	0,0	0,0
160 mm	- 30,0	0,0	0,0	0,0	0,0	0,0	0,0
120 mm	- 30,0	0,0	0,0	0,0	0,0	0,0	0,0
100 mm	- 30,0	0,0	0,0	0,0	0,0	0,0	0,0
80 mm	- 30,0	0,0	0,0	0,0	0,0	- 0,2	- 0,2
63 mm	- 30,0	0,0	0,0	- 0,2	- 0,2	- 0,5	- 0,6
50 mm	- 30,0	0,0	- 0,2	- 0,4	- 0,5	- 0,9	- 1,3
40 mm	- 30,0	0,0	- 0,5	- 0,7	- 0,9	- 1,6	- 2,2
31,5 mm	- 30,0	0,0	- 1,2	- 1,5	- 1,6	- 2,5	- 3,7
25 mm	- 30,0	0,0	- 2,0	- 2,8	- 2,5	- 3,8	- 5,8
20 mm	- 30,0	0,0	- 3,0	- 4,5	- 3,8	- 5,8	- 9,0
16 mm	- 30,0	0,0	- 4,3	- 7,0	- 5,8	- 8,5	- 11,5
12 mm	- 30,0	0,0	- 6,0	- 10,3	- 8,5	- 11,4	- 12,5
10 mm	- 30,0	0,0	- 8,4	- 12,0	- 12,0	- 12,0	- 12,0
8 mm	- 30,0	0,0	- 12,0	- 12,5	- 12,6	- 13,5	- 14,0
6,3 mm	- 30,0	0,0	- 11,5	- 13,5	- 13,5	- 14,5	- 15,0
5 mm	- 30,0	0,0	- 12,5	- 16,0	- 14,5	- 16,0	- 17,0
4 mm	- 30,0	0,0	- 13,9	- 16,0	- 16,0	- 16,5	- 18,4
3,2 mm	- 30,0	0,0	- 14,7	- 16,5	- 16,5	- 17,7	- 19,5
2,5 mm	- 30,0	0,0	- 15,6	- 17,0	- 17,7	- 18,6	- 20,5
2 mm	- 30,0	0,0	- 16,6	- 18,0	- 18,6	- 19,6	- 21,5
1,6 mm	- 30,0	0,0	- 17,6	- 19,0	- 19,6	- 20,6	- 22,4
1,2 mm	- 30,0	0,0	- 18,6	- 20,2	- 20,6	- 21,6	- 23,5
1 mm	- 30,0	0,0	- 19,6	- 21,2	- 21,6	- 22,6	- 24,5
0,8 mm	- 30,0	0,0	- 20,6	- 22,2	- 22,6	- 23,6	- 25,4

Tablica G-3

Koeficijenti $L_{H,TR,i}$, $L_{H,VEH,i}$ i $L_{H,VEH,SUP}$ za prijenosne funkcije

(Vrijednosti su izražene u razini zvučne snage po osovini)

Frekvencija	$L_{H,TR,i}$								
	Min	Max	Jedno- djelni prag na mekoj podložnoj ploči	Jedno- djelni prag na podložnoj ploči srednje krutosti	Jedno- djelni prag na krutoj podložnoj ploči	Dvodjelni prag na mekoj podložnoj ploči	Dvodjelni prag na podložnoj ploči srednje krutosti	Dvodjelni prag na krutoj podložnoj ploči	Drveni pragovi
50 Hz	0,0	140,0	53,3	50,9	50,1	50,9	50,0	49,8	44,0
63 Hz	0,0	140,0	59,3	57,8	57,2	56,6	56,1	55,9	51,0
80 Hz	0,0	140,0	67,2	66,5	66,3	64,3	64,1	64,0	59,9
100 Hz	0,0	140,0	75,9	76,8	77,2	72,3	72,5	72,5	70,8
125 Hz	0,0	140,0	79,2	80,9	81,6	75,4	75,8	75,9	75,1
160 Hz	0,0	140,0	81,8	83,3	84,0	78,5	79,1	79,4	76,9
200 Hz	0,0	140,0	84,2	85,8	86,5	81,8	83,6	84,4	77,2
250 Hz	0,0	140,0	88,6	90,0	90,7	86,6	88,7	89,7	80,9
316 Hz	0,0	140,0	91,0	91,6	92,1	89,1	89,6	90,2	85,3
400 Hz	0,0	140,0	94,5	93,9	94,3	91,9	89,7	90,2	92,5
500 Hz	0,0	140,0	97,0	95,6	95,8	94,5	90,6	90,8	97,0
630 Hz	0,0	140,0	99,2	97,4	97,0	97,5	93,8	93,1	98,7
800 Hz	0,0	140,0	104,0	101,7	100,3	104,0	100,6	97,9	102,8
1 000 Hz	0,0	140,0	107,1	104,4	102,5	107,9	104,7	101,1	105,4
1 250 Hz	0,0	140,0	108,3	106,0	104,2	108,9	106,3	103,4	106,5
1 600 Hz	0,0	140,0	108,5	106,8	105,4	108,8	107,1	105,4	106,4
2 000 Hz	0,0	140,0	109,7	108,3	107,1	109,8	108,8	107,7	107,5
2 500 Hz	0,0	140,0	110,0	108,9	107,9	110,2	109,3	108,5	108,1
3 160 Hz	0,0	140,0	110,0	109,1	108,2	110,1	109,4	108,7	108,4
4 000 Hz	0,0	140,0	110,0	109,4	108,7	110,1	109,7	109,1	108,7
5 000 Hz	0,0	140,0	110,3	109,9	109,4	110,3	110,0	109,6	109,1
6 350 Hz	0,0	140,0	110,0	109,9	109,7	109,9	109,8	109,6	109,1

Frekvencija	$L_{H,TR,i}$								Drveni pragovi
	Min	Max	Jednodjelni prag na mekoj podložnoj ploči	Jednodjelni prag na podložnoj ploči srednje krutosti	Jednodjelni prag na krutoj podložnoj ploči	Dvodjelni prag na mekoj podložnoj ploči	Dvodjelni prag na podložnoj ploči srednje krutosti	Dvodjelni prag na krutoj podložnoj ploči	
8 000 Hz	0,0	140,0	110,1	110,3	110,4	110,0	110,0	109,9	109,5
10 000 Hz	0,0	140,0	110,6	111,0	111,4	110,4	110,5	110,6	110,2

Frekvencija	$L_{H,VEH,i}$					
	Min	Max	Kotač promjera 920 mm, bez dodatnih mjera	Kotač promjera 840 mm, bez dodatnih mjera	Kotač promjera 680 mm, bez dodatnih mjera	Kotač promjera 1 200 mm, bez dodatnih mjera
50 Hz	60,0	140,0	75,4	75,4	75,4	75,4
63 Hz	60,0	140,0	77,3	77,3	77,3	77,3
80 Hz	60,0	140,0	81,1	81,1	81,1	81,1
100 Hz	60,0	140,0	84,1	84,1	84,1	84,1
125 Hz	60,0	140,0	83,3	82,8	82,8	82,8
160 Hz	60,0	140,0	84,3	83,3	83,3	83,3
200 Hz	60,0	140,0	86,0	84,1	83,9	84,5
250 Hz	60,0	140,0	90,1	86,9	86,3	90,4
316 Hz	60,0	140,0	89,8	87,9	88,0	90,4
400 Hz	60,0	140,0	89,0	89,9	92,2	89,9
500 Hz	60,0	140,0	88,8	90,9	93,9	90,1
630 Hz	60,0	140,0	90,4	91,5	92,5	91,3
800 Hz	60,0	140,0	92,4	91,5	90,9	91,5
1 000 Hz	60,0	140,0	94,9	93,0	90,4	93,6
1 250 Hz	60,0	140,0	100,4	98,7	93,2	100,5
1 600 Hz	60,0	140,0	104,6	101,6	93,5	104,6
2 000 Hz	60,0	140,0	109,6	107,6	99,6	115,6
2 500 Hz	60,0	140,0	114,9	111,9	104,9	115,9
3 160 Hz	60,0	140,0	115,0	114,5	108,0	116,0

Frekvencija	$L_{H,VEH,i}$					
	Min	Max	Kotač promjera 920 mm, bez dodatnih mjera	Kotač promjera 840 mm, bez dodatnih mjera	Kotač promjera 680 mm, bez dodatnih mjera	Kotač promjera 1 200 mm, bez dodatnih mjera
4 000 Hz	60,0	140,0	115,0	114,5	111,0	116,0
5 000 Hz	60,0	140,0	115,5	115,0	111,5	116,5
6 350 Hz	60,0	140,0	115,6	115,1	111,6	116,6
8 000 Hz	60,0	140,0	116,0	115,5	112,0	117,0
10 000 Hz	60,0	140,0	116,7	116,2	112,7	117,7

Frekvencija	$L_{H,VEH,SUP,i}$		
	Min	Max	EU norma
50 Hz	0,0	140,0	0,0
63 Hz	0,0	140,0	0,0
80 Hz	0,0	140,0	0,0
100 Hz	0,0	140,0	0,0
125 Hz	0,0	140,0	0,0
160 Hz	0,0	140,0	0,0
200 Hz	0,0	140,0	0,0
250 Hz	0,0	140,0	0,0
316 Hz	0,0	140,0	0,0
400 Hz	0,0	140,0	0,0
500 Hz	0,0	140,0	0,0
630 Hz	0,0	140,0	0,0
800 Hz	0,0	140,0	0,0
1 000 Hz	0,0	140,0	0,0
1 250 Hz	0,0	140,0	0,0
1 600 Hz	0,0	140,0	0,0
2 000 Hz	0,0	140,0	0,0
2 500 Hz	0,0	140,0	0,0
3 160 Hz	0,0	140,0	0,0
4 000 Hz	0,0	140,0	0,0

Frekvencija	$L_{H,VEH,SUP,i}$		
	Min	Max	EU norma
5 000 Hz	0,0	140,0	0,0
6 350 Hz	0,0	140,0	0,0
8 000 Hz	0,0	140,0	0,0
10 000 Hz	0,0	140,0	0,0

Tablica G-4

Koeficijenti $L_{R,IMPACT,i}$ za udarnu buku

Valna duljina	$L_{R,IMPACT,i}$		
	Min	Max	Jedna skretnica/spoj/prijelaz/ 100 m
1 000 mm	- 40	30	22,4
800 mm	- 40	30	22,4
630 mm	- 40	30	22,4
500 mm	- 40	30	23,8
400 mm	- 40	30	24,7
315 mm	- 40	30	24,7
250 mm	- 40	30	23,4
200 mm	- 40	30	21,7
160 mm	- 40	30	20,2
120 mm	- 40	30	20,4
100 mm	- 40	30	20,8
80 mm	- 40	30	20,9
63 mm	- 40	30	19,8
50 mm	- 40	30	18
40 mm	- 40	30	16
31,5 mm	- 40	30	13
25 mm	- 40	30	10
20 mm	- 40	30	6
16 mm	- 40	30	1
12 mm	- 40	30	- 4

Valna duljina	$L_{R,IMPACT,i}$		
	Min	Max	Jedna skretnica/spoj/prijelaz/ 100 m
10 mm	- 40	30	- 11
8 mm	- 40	30	- 16,5
6,3 mm	- 40	30	- 18,5
5 mm	- 40	30	- 21
4 mm	- 40	30	- 22,5
3,2 mm	- 40	30	- 24,7
2,5 mm	- 40	30	- 26,6
2 mm	- 40	30	- 28,6
1,6 mm	- 40	30	- 30,6
1,2 mm	- 40	30	- 32,6
1 mm	- 40	30	- 34
0,8 mm	- 40	30	- 34

Tablica G-5

Koeficijenti $L_{w,0,idling}$ za buku vuče

(Vrijednosti su izražene u razini zvučne snage po vozilu)

Frekvencija	$L_{w,0,idling}$													
	Min		Max		Dizelska lokomotiva (oko 800 kW)		Dizelska lokomotiva (oko 2 200 kW)		Dizelska motorna vozila		Električna lokomo- tiva		Električna motorna vozila	
	Izvor A	Izvor B	Izvor A	Izvor B	Izvor A	Izvor B	Izvor A	Izvor B	Izvor A	Izvor B	Izvor A	Izvor B	Izvor A	Izvor B
50 Hz	0,0	0,0	140,0	140,0	98,9	103,2	99,4	103,7	82,6	86,9	87,9	92,2	80,5	84,8
63 Hz	0,0	0,0	140,0	140,0	94,8	100,0	107,3	112,5	82,5	87,7	90,8	96,0	81,4	86,6
80 Hz	0,0	0,0	140,0	140,0	92,6	95,5	103,1	106,0	89,3	92,2	91,6	94,5	80,5	83,4
100 Hz	0,0	0,0	140,0	140,0	94,6	94,0	102,1	101,5	90,3	89,7	94,6	94,0	82,2	81,6
125 Hz	0,0	0,0	140,0	140,0	92,8	93,3	99,3	99,8	93,5	94,0	94,8	95,3	80,0	80,5
160 Hz	0,0	0,0	140,0	140,0	92,8	93,6	99,3	100,1	99,5	100,3	96,8	97,6	79,7	80,5
200 Hz	0,0	0,0	140,0	140,0	93,0	92,9	99,5	99,4	98,7	98,6	104,0	103,9	79,6	79,5
250 Hz	0,0	0,0	140,0	140,0	94,8	92,7	101,3	99,2	95,5	93,4	100,8	98,7	96,4	94,3
316 Hz	0,0	0,0	140,0	140,0	94,6	92,4	101,1	98,9	90,3	88,1	99,6	97,4	80,5	78,3
400 Hz	0,0	0,0	140,0	140,0	95,7	92,8	102,2	99,3	91,4	88,5	101,7	98,8	81,3	78,4
500 Hz	0,0	0,0	140,0	140,0	95,6	92,8	102,1	99,3	91,3	88,5	98,6	95,8	97,2	94,4
630 Hz	0,0	0,0	140,0	140,0	98,6	96,8	101,1	99,3	90,3	88,5	95,6	93,8	79,5	77,7

Frekvencija	$L_{w,0,adling}$													
	Min		Max		Dizelska lokomotiva (oko 800 kW)		Dizelska lokomotiva (oko 2 200 kW)		Dizelska motorna vozila		Električna lokomotiva		Električna motorna vozila	
	Izvor A	Izvor B	Izvor A	Izvor B	Izvor A	Izvor B	Izvor A	Izvor B	Izvor A	Izvor B	Izvor A	Izvor B	Izvor A	Izvor B
800 Hz	0,0	0,0	140,0	140,0	95,2	92,7	101,7	99,2	90,9	88,4	95,2	92,7	79,8	77,3
1 000 Hz	0,0	0,0	140,0	140,0	95,1	93,0	101,6	99,5	91,8	89,7	96,1	94,0	86,7	84,6
1 250 Hz	0,0	0,0	140,0	140,0	95,1	92,9	99,3	97,1	92,8	90,6	92,1	89,9	81,7	79,5
1 600 Hz	0,0	0,0	140,0	140,0	94,1	93,1	96,0	95,0	92,8	91,8	89,1	88,1	82,7	81,7
2 000 Hz	0,0	0,0	140,0	140,0	94,1	93,2	93,7	92,8	90,8	89,9	87,1	86,2	80,7	79,8
2 500 Hz	0,0	0,0	140,0	140,0	99,4	98,3	101,9	100,8	88,1	87,0	85,4	84,3	78,0	76,9
3 160 Hz	0,0	0,0	140,0	140,0	92,5	91,5	89,5	88,5	85,2	84,2	83,5	82,5	75,1	74,1
4 000 Hz	0,0	0,0	140,0	140,0	89,5	88,7	87,1	86,3	83,2	82,4	81,5	80,7	72,1	71,3
5 000 Hz	0,0	0,0	140,0	140,0	87,0	86,0	90,5	89,5	81,7	80,7	80,0	79,0	69,6	68,6
6 350 Hz	0,0	0,0	140,0	140,0	84,1	83,4	31,4	30,7	78,8	78,1	78,1	77,4	66,7	66,0
8 000 Hz	0,0	0,0	140,0	140,0	81,5	80,9	81,2	80,6	76,2	75,6	76,5	75,9	64,1	63,5
10 000 Hz	0,0	0,0	140,0	140,0	79,2	78,7	79,6	79,1	73,9	73,4	75,2	74,7	61,8	61,3

Tablica G-6

Koeficijenti $L_{w,0,1}$, $L_{w,0,2}$, α_1 , α_2 za aerodinamičku buku

(Vrijednosti su izražene razinom zvučne snage po vozilu (za vozila duljine 20 m))

Frekvencija	Min		Max		Aerodinamička buka pri 300 km/h	
	α_1	α_2	α_1	α_2	α_1	α_2
	0	0	100	100	50	50
	$L_{w,0,1}$	$L_{w,0,2}$	$L_{w,0,1}$	$L_{w,0,2}$	$L_{w,0,1}$	$L_{w,0,2}$
50 Hz	0	0	140	140	112,6	36,7
63 Hz	0	0	140	140	113,2	38,5
80 Hz	0	0	140	140	115,7	39,0
100 Hz	0	0	140	140	117,4	37,5
125 Hz	0	0	140	140	115,3	36,8
160 Hz	0	0	140	140	115,0	37,1
200 Hz	0	0	140	140	114,9	36,4
250 Hz	0	0	140	140	116,4	36,2
316 Hz	0	0	140	140	115,9	35,9
400 Hz	0	0	140	140	116,3	36,3

Frekvencija	Min		Max		Aerodinamička buka pri 300 km/h	
	α_1	α_2	α_1	α_2	α_1	α_2
	0	0	100	100	50	50
	$L_{w,0,1}$	$L_{w,0,2}$	$L_{w,0,1}$	$L_{w,0,2}$	$L_{w,0,1}$	$L_{w,0,2}$
500 Hz	0	0	140	140	116,2	36,3
630 Hz	0	0	140	140	115,2	36,3
800 Hz	0	0	140	140	115,8	36,2
1 000 Hz	0	0	140	140	115,7	36,5
1 250 Hz	0	0	140	140	115,7	36,4
1 600 Hz	0	0	140	140	114,7	105,2
2 000 Hz	0	0	140	140	114,7	110,3
2 500 Hz	0	0	140	140	115,0	110,4
3 160 Hz	0	0	140	140	114,5	105,6
4 000 Hz	0	0	140	140	113,1	37,2
5 000 Hz	0	0	140	140	112,1	37,5
6 350 Hz	0	0	140	140	110,6	37,9
8 000 Hz	0	0	140	140	109,6	38,4
10 000 Hz	0	0	140	140	108,8	39,2

Tablica G-7

Koeficijenti C_{bridge} za strukturno zračenje

C_{bridge}			
min	max	Uglavnom betonski ili zidani mostovi s bilo kojim oblikom kolosijeka	Uglavnom čelični mostovi s kolosijekom na zastoru
0	9	1	4

Prilog H

Baza podataka za izvore buke industrijskih pogona i postrojenja

U ovom se prilogu nalazi nekoliko primjera ulaznih vrijednosti za neke izvore buke industrijskih pogona i postrojenja koji se mogu upotrijebiti za izračunavanje buke industrijskih pogona i postrojenja prema modelu opisanom u odjeljku 2.4. Buka industrijskih pogona i postrojenja. Budući da su izvori buke industrijskih pogona i postrojenja krajnje specifični za svaku industrijsku lokaciju, odgovarajuće vrijednosti dobivaju se iz lokalnih, nacionalnih ili međunarodnih baza podataka ili mjerenjem, ovisno o tome što je najprikladnije.

Tablica H-1

Koeficijenti L_w , L_w i $\Delta L_{w,dir,xyz}$ (x, y, z) za zvučnu snagu

$$\Delta L_{w,dir,xyz}(x, y, z) = 0$$

L_w je izražen kao zvučna snaga po metru linijskog izvora ili po kvadratnom metru površinskog izvora.

Opis	Tip izvora	Usmjerenost izvora	63	125	250	500	1 000	2 000	4 000	8 000
Pjeskarenje – u vanjskom prostoru – uz korištenje mlaznice	Točkasti izvor	Slobodno polje	108,77	110,37	112,77	107,77	104,37	98,07	97,07	86,97
Rotacijska peć	Linijski izvor	Slobodno polje	79,27	84,17	86,67	89,27	93,07	93,47	92,07	87,77
Brodogradilište	Površinski izvor	Poluslobodno polje	67,17	69,07	74,57	62,17	63,97	66,77	70,97	68,07
Plinski terminal	Površinski izvor	Poluslobodno polje	74,17	70,07	65,57	64,17	59,97	57,77	51,97	56,07

Prilog I

Baza podataka za izvore buke zrakoplova – NPD podaci

U ovom se prilogu nalazi baza podataka koja obuhvaća većinu postojećih izvora buke zrakoplova. Namijenjena je za izračunavanje buke zrakoplova prema modelu opisanom u odjeljku 2.6. Buka zrakoplova.

Tablica I-1

Aerodinamički koeficijenti

Oznaka zrakoplova (ACFT_ID)	Tip operacije (OP_TYPE)	Oznaka zakrilca (FLAP_ID)	B (ft/lb)	C (kt/ $\sqrt{\text{lb}}$)	D (kt/ $\sqrt{\text{lb}}$)	R
1900D	A	35-A			0,915858	0,130495
1900D	A	A_40D			0,416345	0,140491
1900D	A	ZERO-A				0,106643
1900D	D	17-D	0,060076	0,858496		0,072968
1900D	D	ZERO-D				0,094383
707320	A	D-25			0,307537	0,107756
707320	A	D-40			0,279116	0,134567
707320	A	D-50			0,275511	0,15472
707320	A	U-25				0,098219
707320	D	14	0,004514	0,312431		0,089316
707320	D	INT				0,072743
707320	D	ZERO				0,05617
707QN	A	D-25			0,307537	0,107756
707QN	A	D-40			0,279116	0,134567
707QN	A	D-50			0,275511	0,15472
707QN	A	U-25				0,098219
707QN	D	14	0,004514	0,312431		0,089316
707QN	D	INT				0,072743
707QN	D	ZERO				0,05617
717200	A	A_0U				0,06456
717200	A	A_13D				0,109249
717200	A	A_13U				0,095353
717200	A	A_18D				0,11009
717200	A	A_18U				0,095015
717200	A	A_40D			0,416345	0,140491
717200	D	T_00B				0,06

Oznaka zrako- plova (ACFT_ID)	Tip operacije (OP_TYPE)	Oznaka zakrilca (FLAP_ID)	B (ft/lb)	C (kt/√lb)	D (kt/√lb)	R
717200	D	T_00C				0,06
717200	D	T_05H	0,011607	0,483254		0,075
717200	D	T_05M	0,011795	0,489068		0,075
717200	D	T_13A	0,010862	0,469923		0,078
720B	A	D-30			0,350247	0,109478
720B	A	D-50			0,339412	0,148843
720B	A	U-30				0,09805
720B	D	20	0,00573	0,356426		0,091933
720B	D	30	0,005238	0,340735		0,104243
720B	D	INT				0,074052
720B	D	ZERO				0,05617
727100	A	D-25			0,350485	0,128359
727100	A	D-30			0,343897	0,145903
727100	A	D-40			0,335992	0,186604
727100	A	U-15				0,090698
727100	A	U-25				0,113154
727100	D	2				0,0857
727100	D	5	0,008692	0,415048		0,088916
727100	D	15	0,008301	0,392649		0,095459
727100	D	25	0,007389	0,371567		0,115623
727100	D	ZERO				0,0636
727D15	A	D-25			0,383689	0,109535
727D15	A	D-30			0,368	0,1437
727D15	A	D-40			0,36	0,1844
727D15	A	U-15				0,089969
727D15	A	U-25				0,109535
727D15	D	2				0,0857
727D15	D	5	0,00924	0,409		0,0869
727D15	D	15	0,00826	0,388		0,0929
727D15	D	20	0,007712	0,376653		0,108897
727D15	D	25	0,00763	0,367		0,1112
727D15	D	ZERO				0,0594
727D17	A	D-25			0,383689	0,124821

Oznaka zrako- plova (ACFT_ID)	Tip operacije (OP_TYPE)	Oznaka zakrilca (FLAP_ID)	B (ft/lb)	C (kt/√lb)	D (kt/√lb)	R
727D17	A	D-30			0,368	0,1437
727D17	A	D-40			0,36	0,1844
727D17	A	U-15				0,089969
727D17	A	U-25				0,109535
727D17	D	2				0,0857
727D17	D	5	0,00924	0,409		0,0869
727D17	D	15	0,00826	0,388		0,0929
727D17	D	20	0,007712	0,376653		0,108897
727D17	D	25	0,00763	0,367		0,1112
727D17	D	ZERO				0,0594
727EM1	A	D-25			0,350485	0,128359
727EM1	A	D-30			0,343897	0,145903
727EM1	A	D-40			0,335992	0,186604
727EM1	A	U-15				0,090698
727EM1	A	U-25				0,113154
727EM1	D	2				0,0857
727EM1	D	5	0,008692	0,415048		0,088916
727EM1	D	15	0,008301	0,392649		0,095459
727EM1	D	25	0,007389	0,371567		0,115623
727EM1	D	ZERO				0,0636
727EM2	A	D-25			0,383689	0,109535
727EM2	A	D-30			0,368	0,1437
727EM2	A	D-40			0,36	0,1844
727EM2	A	U-15				0,089969
727EM2	A	U-25				0,109535
727EM2	D	2				0,0857
727EM2	D	5	0,00924	0,409		0,0869
727EM2	D	15	0,00826	0,388		0,0929
727EM2	D	20	0,007712	0,376653		0,108897
727EM2	D	25	0,00763	0,367		0,1112
727EM2	D	ZERO				0,0594
727Q15	A	D-25			0,383689	0,109535
727Q15	A	D-30			0,368	0,1437

Oznaka zrako- plova (ACFT_ID)	Tip operacije (OP_TYPE)	Oznaka zakrilca (FLAP_ID)	B (ft/lb)	C (kt/√lb)	D (kt/√lb)	R
727Q15	A	D-40			0,36	0,1844
727Q15	A	U-15				0,089969
727Q15	A	U-25				0,109535
727Q15	D	2				0,0857
727Q15	D	5	0,00924	0,409		0,0869
727Q15	D	15	0,00826	0,388		0,0929
727Q15	D	20	0,007712	0,376653		0,108897
727Q15	D	25	0,00763	0,367		0,1112
727Q15	D	ZERO				0,0594
727Q7	A	D-25			0,350485	0,128359
727Q7	A	D-30			0,343897	0,145903
727Q7	A	D-40			0,335992	0,186604
727Q7	A	U-15				0,090698
727Q7	A	U-25				0,113154
727Q7	D	2				0,0857
727Q7	D	5	0,008692	0,415048		0,088916
727Q7	D	15	0,008301	0,392649		0,095459
727Q7	D	25	0,007389	0,371567		0,115623
727Q7	D	ZERO				0,0636
727Q9	A	D-25			0,372885	0,124565
727Q9	A	D-30			0,367614	0,142606
727Q9	A	D-40			0,359182	0,184273
727Q9	A	U-15				0,090523
727Q9	A	U-25				0,109315
727Q9	D	2				0,0857
727Q9	D	5	0,00924	0,409		0,0869
727Q9	D	15	0,00826	0,388		0,0929
727Q9	D	20	0,007712	0,376653		0,108897
727Q9	D	25	0,00763	0,367		0,1112
727Q9	D	ZERO				0,0594
727QF	A	D-15				0,1182
727QF	A	D-25				0,1359
727QF	A	D-30			0,3658	0,1602

Oznaka zrakoplova (ACFT_ID)	Tip operacije (OP_TYPE)	Oznaka zakrilca (FLAP_ID)	B (ft/lb)	C (kt/√lb)	D (kt/√lb)	R
727QF	A	D-40			0,3568	0,2003
727QF	A	U-05				0,08709
727QF	A	U-15				0,09676
727QF	A	U-25				0,1201
727QF	A	U-ZERO				0,06027
727QF	D	2				0,081
727QF	D	5	0,00849	0,4242		0,0921
727QF	D	15	0,007525	0,412		0,1005
727QF	D	25	0,0069	0,3885		0,1222
727QF	D	ZERO				0,06599
737	A	D-25			0,452885	0,113106
737	A	D-30			0,442783	0,124898
737	A	D-40			0,432682	0,155057
737	A	U-15				0,088617
737	A	U-25				0,097687
737	D	5	0,011593	0,475473		0,085235
737	D	10	0,010935	0,457438		0,093192
737	D	25	0,010293	0,436124		0,109993
737	D	INT				0,07477
737	D	ZERO				0,0643
737300	A	D-15			0,4639	0,1103
737300	A	D-30			0,434	0,1247
737300	A	D-40			0,4215	0,1471
737300	D	1	0,0126	0,4958		0,069
737300	D	5	0,0116	0,477215		0,0742
737300	D	15	0,0111	0,4572		0,0872
737300	D	ZERO				0,062
7373B2	A	D-15			0,4639	0,1103
7373B2	A	D-30			0,434	0,1247
7373B2	A	D-40			0,4215	0,1471
7373B2	D	1	0,0124	0,4958		0,0761
7373B2	D	5	0,011511	0,477758		0,0794
7373B2	D	15	0,011	0,4575		0,0872
7373B2	D	T_01				0,067

Oznaka zrako- plova (ACFT_ID)	Tip operacije (OP_TYPE)	Oznaka zakrilca (FLAP_ID)	B (ft/lb)	C (kt/√lb)	D (kt/√lb)	R
7373B2	D	T_05				0,074679
7373B2	D	ZERO				0,062
737400	A	D-15			0,4779	0,1079
737400	A	D-30			0,4338	0,1251
737400	A	D-40			0,423	0,151
737400	D	1				0,0713
737400	D	5	0,0117	0,4834		0,0798
737400	D	15	0,0109	0,4596		0,0924
737400	D	ZERO				0,0628
737500	A	D-15			0,4538	0,1084
737500	A	D-30			0,4281	0,1253
737500	A	D-40			0,4166	0,151
737500	D	1				0,0712
737500	D	5	0,01138	0,474697		0,0803
737500	D	15	0,0109	0,4541		0,0925
737500	D	ZERO				0,061
737700	A	A_15			0,4122	0,1048
737700	A	A_30			0,3986	0,1194
737700	A	A_40			0,3907	0,1434
737700	D	T_00H				0,063
737700	D	T_01	0,0097	0,4329		0,062
737700	D	T_05A				0,07
737700	D	T_10	0,0089	0,4112		0,0858
737700	D	T_15	0,0087	0,406		0,0889
737700	D	T_25	0,0086	0,4021		0,0932
737700	D	T_5	0,0093	0,4251		0,0749
737700	D	T_ZERO				0,0552
737800	D	T_00				0,05625
737800	D	T_01				0,06253
737800	D	T_05	0,009633	0,435043		0,0737
737D17	A	D-25			0,451848	0,113169
737D17	A	D-30			0,443779	0,125252

Oznaka zrako- plova (ACFT_ID)	Tip operacije (OP_TYPE)	Oznaka zakrilca (FLAP_ID)	B (ft/lb)	C (kt/√lb)	D (kt/√lb)	R
737D17	A	D-40			0,434096	0,156502
737D17	A	U-15				0,106085
737D17	A	U-25				0,097127
737D17	D	5	0,011677	0,473007		0,087424
737D17	D	10	0,010956	0,456114		0,096364
737D17	D	25	0,010406	0,436124		0,10878
737D17	D	INT				0,07586
737D17	D	ZERO				0,0643
737N17	A	D-25			0,451848	0,113169
737N17	A	D-30			0,443779	0,125252
737N17	A	D-40			0,434096	0,156502
737N17	A	U-15				0,106085
737N17	A	U-25				0,097127
737N17	D	5	0,011677	0,473007		0,087424
737N17	D	10	0,010956	0,456114		0,096364
737N17	D	25	0,010406	0,436124		0,10878
737N17	D	INT				0,07586
737N17	D	ZERO				0,0643
737N9	A	D-25			0,452885	0,113106
737N9	A	D-30			0,442783	0,124898
737N9	A	D-40			0,432682	0,155057
737N9	A	U-15				0,088617
737N9	A	U-25				0,097687
737N9	D	5	0,011593	0,475473		0,085235
737N9	D	10	0,010935	0,457438		0,093192
737N9	D	25	0,010293	0,436124		0,109993
737N9	D	INT				0,07477
737N9	D	ZERO				0,0643
737QN	A	D-25			0,452885	0,113106
737QN	A	D-30			0,442783	0,124898
737QN	A	D-40			0,432682	0,155057
737QN	A	U-15				0,088617
737QN	A	U-25				0,097687

Oznaka zrakoplova (ACFT_ID)	Tip operacije (OP_TYPE)	Oznaka zakrilca (FLAP_ID)	B (ft/lb)	C (kt/√lb)	D (kt/√lb)	R
737QN	D	5	0,011593	0,475473		0,085235
737QN	D	10	0,010935	0,457438		0,093192
737QN	D	25	0,010293	0,436124		0,109993
737QN	D	INT				0,07477
737QN	D	ZERO				0,0643
74710Q	A	D-20			0,217555	0,109467
74710Q	A	D-25			0,210537	0,116953
74710Q	A	D-30			0,202116	0,142564
74710Q	A	U-20				0,091737
74710Q	D	5				0,07456
74710Q	D	10	0,002333	0,212212		0,092196
74710Q	D	20	0,002187	0,202456		0,099504
74710Q	D	ZERO				0,05693
747200	A	D-20			0,217555	0,109467
747200	A	D-25			0,210537	0,116953
747200	A	D-30			0,202116	0,142564
747200	A	U-20				0,091737
747200	D	5				0,074042
747200	D	10	0,00235	0,211659		0,091154
747200	D	20	0,002207	0,203133		0,098616
747200	D	ZERO				0,05693
74720A	A	D-25			0,2105	0,118
74720A	A	D-30			0,2017	0,1438
74720A	D	5				0,0722
74720A	D	10	0,00234	0,2115		0,08917
74720A	D	20	0,002186	0,2029		0,09728
74720A	D	ZERO				0,05524
74720B	A	D-25			0,2113	0,1207
74720B	A	D-30			0,2016	0,1444
74720B	D	5				0,07276
74720B	D	10	0,002351	0,213		0,0886
74720B	D	20	0,002196	0,2045		0,09867
74720B	D	ZERO				0,05693

Oznaka zrakov-plova (ACFT_ID)	Tip operacije (OP_TYPE)	Oznaka zakrilca (FLAP_ID)	B (ft/lb)	C (kt/√lb)	D (kt/√lb)	R
747400	A	D-25			0,2143	0,1171
747400	A	D-30			0,2064	0,141
747400	D	5				0,069
747400	D	10	0,002104	0,21338		0,0823
747400	D	20	0,0021	0,2062		0,0916
747400	D	T_00H				0,053
747400	D	T_01				0,057691
747400	D	T_05				0,071
747400	D	T_05C				0,057569
747400	D	T_10	0,002101	0,207131		0,110782
747400	D	T_10H				0,1
747400	D	ZERO		0,3111		0,0508
7478	A	F_20			0,192660	0,128462
7478	A	F_30			0,189605	0,143406
7478	D	F_0				0,052717
7478	D	F_1				0,064841
7478	D	F_10	0,002000	0,204760		0,083321
7478	D	F_5				0,073443
747SP	A	D-20			0,216415	0,110347
747SP	A	D-25			0,209991	0,116897
747SP	A	D-30			0,202497	0,143096
747SP	A	U-20				0,092569
747SP	D	5				0,076123
747SP	D	10	0,002357	0,210572		0,095316
747SP	D	20	0,002179	0,201901		0,103296
747SP	D	ZERO				0,05693
757300	D	T_00				0,05554
757300	D	T_01				0,05943
757300	D	T_05	0,006931	0,38754		0,07993
757PW	A	D-25			0,3234	0,1186
757PW	A	D-30			0,3179	0,1342
757PW	D	5	0,006243	0,360271		0,0722
757PW	D	15	0,00611	0,3454		0,0782

Oznaka zrako- plova (ACFT_ID)	Tip operacije (OP_TYPE)	Oznaka zakrilca (FLAP_ID)	B (ft/lb)	C (kt/√lb)	D (kt/√lb)	R
757PW	D	20	0,00573	0,33		0,0864
757PW	D	T_00				0,055346
757PW	D	T_01				0,0609
757PW	D	T_05		0,360271		0,0682
757PW	D	ZERO		0,4699		0,0548
757RR	A	D-25			0,3238	0,1178
757RR	A	D-30			0,3191	0,1337
757RR	D	5	0,006319	0,36165		0,07
757RR	D	15	0,00614	0,3454		0,0758
757RR	D	20	0,0057	0,33		0,0847
757RR	D	INT				0,0621
757RR	D	T_00				0,0525
757RR	D	T_01				0,058316
757RR	D	T_05				0,0635
757RR	D	ZERO		0,4699		0,0541
767300	A	D-25			0,2627	0,121
767300	A	D-30			0,2555	0,1329
767300	D	5	0,00409	0,297		0,075
767300	D	15	0,00381	0,2853		0,0824
767300	D	20	0,00367	0,2788		0,0866
767300	D	INT				0,0641
767300	D	ZERO				0,0531
767400	A	L_25_D			0,2601	0,1156
767400	A	L_30_D			0,2536	0,1265
767400	D	T_00_U				0,0492
767400	D	T_05_U	0,0043	0,2972		0,0674
767400	D	T_05A				0,055
767400	D	T_05B				0,06
767400	D	T_15_U	0,0041	0,2876		0,0736
767400	D	T_20_U	0,003624	0,2775		0,0794
767CF6	A	D-25			0,29009	0,1075
767CF6	A	D-30			0,28096	0,1232
767CF6	D	1	0,00557	0,31625		0,0646

Oznaka zrako- plova (ACFT_ID)	Tip operacije (OP_TYPE)	Oznaka zakrilca (FLAP_ID)	B (ft/lb)	C (kt/√lb)	D (kt/√lb)	R
767CF6	D	5	0,0053	0,30576		0,0685
767CF6	D	15	0,00504	0,29249		0,074
767CF6	D	20	0,0049	0,28496		0,0779
767CF6	D	ZERO				0,0489
767JT9	A	D-25			0,29009	0,1085
767JT9	A	D-30			0,28096	0,1258
767JT9	D	1	0,00504	0,31625		0,0658
767JT9	D	5	0,00472	0,30576		0,0705
767JT9	D	15	0,00436	0,29249		0,0756
767JT9	D	20	0,00417	0,28496		0,0802
767JT9	D	ZERO				0,052
777200	A	D20			0,2204	0,09765
777200	A	D25			0,2133	0,1158
777200	A	D30			0,203	0,133
777200	D	15	0,002867	0,2299		0,07432
777200	D	20	0,002751	0,2239		0,08186
777200	D	T_00		0,3218		0,05065
777200	D	T_00H				0,052
777200	D	T_00L				0,048
777200	D	T_01		0,2921		0,05555
777200	D	T_01H				0,06
777200	D	T_05	0,002475	0,239429		0,06898
777200	D	T_05A				0,063456
777200	D	T_05C				0,092
777200	D	T_05CH				0,085
777300	A	L_25_D			0,2156	0,116
777300	A	L_30_D			0,2071	0,1322
777300	D	T_00_U				0,0504
777300	D	T_05_U	0,0031	0,2586		0,0645
777300	D	T_15_U	0,0028	0,2454		0,0704
777300	D	T_20_U	0,0027	0,2363		0,0783
7773ER	A	F_20			0,225340	0,104970
7773ER	A	F_30			0,209490	0,134910

Oznaka zrakov-plova (ACFT_ID)	Tip operacije (OP_TYPE)	Oznaka zakrilca (FLAP_ID)	B (ft/lb)	C (kt/√lb)	D (kt/√lb)	R
7773ER	D	FLAP_0				0,050171
7773ER	D	FLAP_1				0,054934
7773ER	D	FLAP_5	0,002710	0,240000		0,066100
7878R	A	F_00			0,393870	0,045060
7878R	A	F_01			0,329760	0,047700
7878R	A	F_05			0,288410	0,067150
7878R	A	FLAP20			0,260280	0,088050
7878R	A	FLAP30			0,246840	0,105000
7878R	D	FLAP_0				0,050055
7878R	D	FLAP_1				0,052026
7878R	D	FLAP_5	0,002949	0,256410		0,071636
A300-622R	A	1				0,071539
A300-622R	A	2_D				0,094763
A300-622R	A	2_U				0,072592
A300-622R	A	3_D			0,274926	0,102372
A300-622R	A	FULL_D			0,253296	0,125036
A300-622R	A	ZERO				0,052053
A300-622R	D	0				0,053127
A300-622R	D	1500	0,004121	0,292		0,072348
A300B4-203	A	D-15			0,28237	0,10607
A300B4-203	A	D-25			0,27151	0,125568
A300B4-203	D	1	0,005307	0,324359		0,090223
A300B4-203	D	8	0,004239	0,291059		0,093067
A300B4-203	D	15	0,00402	0,278999		0,102935
A300B4-203	D	ZERO				0,063491
A310-304	A	1				0,068197
A310-304	A	2_D				0,096731
A310-304	A	2_U				0,072778
A310-304	A	3_D			0,274926	0,106084
A310-304	A	FULL_D			0,253296	0,129438
A310-304	A	ZERO				0,054935
A310-304	D	0				0,055191
A310-304	D	1500	0,004875	0,313705		0,072016

Oznaka zrakoplova (ACFT_ID)	Tip operacije (OP_TYPE)	Oznaka zakrilca (FLAP_ID)	B (ft/lb)	C (kt/√lb)	D (kt/√lb)	R
A319-131	A	1_A				0,06317
A319-131	A	2_D				0,098119
A319-131	A	2_U				0,071826
A319-131	A	3_D			0,379931	0,098121
A319-131	A	FULL_D			0,355927	0,124534
A319-131	A	ZERO_A				0,056446
A319-131	D	1				0,071598
A319-131	D	1+F	0,007077	0,376764		0,072635
A319-131	D	ZERO				0,05429
A320-211	A	1_A				0,061662
A320-211	A	2_D				0,096267
A320-211	A	2_U				0,067463
A320-211	A	3_D			0,385223	0,101204
A320-211	A	FULL_D			0,37052	0,11586
A320-211	A	ZERO_A				0,057558
A320-211	D	1				0,066827
A320-211	D	1+F	0,007701	0,394884		0,071403
A320-211	D	ZERO				0,056281
A320-232	A	1_A				0,059086
A320-232	A	2_D				0,095899
A320-232	A	2_U				0,06679
A320-232	A	3_D			0,379853	0,100263
A320-232	A	FULL_D			0,369833	0,121141
A320-232	A	ZERO_A				0,054309
A320-232	D	1				0,065822
A320-232	D	1+F	0,007626	0,395674		0,069873
A320-232	D	ZERO				0,05332
A321-232	A	1_A				0,064258
A321-232	A	2_D				0,101798
A321-232	A	2_U				0,074849
A321-232	A	3_D			0,368096	0,112676
A321-232	A	FULL_D			0,357761	0,119073
A321-232	A	ZERO_A				0,057183

Oznaka zrakoplova (ACFT_ID)	Tip operacije (OP_TYPE)	Oznaka zakrilca (FLAP_ID)	B (ft/lb)	C (kt/√lb)	D (kt/√lb)	R
A321-232	D	1				0,071631
A321-232	D	1+F	0,007524	0,390238		0,075946
A321-232	D	ZERO				0,056647
A330-301	A	1_A				0,057783
A330-301	A	2_D				0,081654
A330-301	A	2_U				0,064098
A330-301	A	3_D			0,229065	0,092737
A330-301	A	FULL_D			0,222802	0,100779
A330-301	A	ZERO_A				0,047685
A330-301	D	1				0,059866
A330-301	D	1+F	0,002905	0,247076		0,061736
A330-301	D	ZERO				0,046057
A330-343	A	1_A				0,055464
A330-343	A	2_D				0,083569
A330-343	A	2_U				0,063042
A330-343	A	3_D			0,229705	0,092555
A330-343	A	FULL_D			0,222498	0,10202
A330-343	A	ZERO_A				0,046224
A330-343	D	1				0,05926
A330-343	D	1+F	0,0029	0,245211		0,062365
A330-343	D	ZERO				0,044593
A340-211	A	1_A				0,063657
A340-211	A	2_D				0,092945
A340-211	A	2_U				0,071673
A340-211	A	3_D			0,224603	0,101734
A340-211	A	FULL_D			0,220432	0,108554
A340-211	A	ZERO_A				0,051221
A340-211	D	1				0,068547
A340-211	D	1+F	0,002605	0,223635		0,073134
A340-211	D	ZERO				0,048646
A340-642	A	1_A				0,054416
A340-642	A	2_D				0,087508
A340-642	A	2_U				0,067996

Oznaka zrako- plova (ACFT_ID)	Tip operacije (OP_TYPE)	Oznaka zakrilca (FLAP_ID)	B (ft/lb)	C (kt/ $\sqrt{\text{lb}}$)	D (kt/ $\sqrt{\text{lb}}$)	R
A340-642	A	3_D			0,213821	0,100473
A340-642	A	FULL_D			0,20733	0,105616
A340-642	A	ZERO_A				0,051608
A340-642	D	1				0,06118
A340-642	D	1+F	0,002423	0,225716		0,06743
A340-642	D	ZERO				0,051433
A380-841	A	A_1+F				0,055657
A380-841	A	A_2_D				0,081906
A380-841	A	A_2_U				0,064109
A380-841	A	A_3_D			0,154745	0,101662
A380-841	A	A_FULL			0,154745	0,107331
A380-841	A	ZERO_A				0,050279
A380-841	D	D_1				0,053173
A380-841	D	D_1+F	0,00125	0,159626		0,068055
A380-841	D	ZERO				0,050472
A380-861	A	A_1+F				0,058557
A380-861	A	A_2_D				0,081967
A380-861	A	A_2_U				0,06558
A380-861	A	A_3_D			0,154745	0,101738
A380-861	A	A_FULL			0,154745	0,108118
A380-861	A	ZERO_A				0,048776
A380-861	D	D_1				0,053241
A380-861	D	D_1+F	0,00125	0,159567		0,070602
A380-861	D	ZERO				0,049623
BAC111	A	D-45			0,49076	0,139207
BAC111	A	U-INT				0,106398
BAC111	D	8	0,01569	0,54382		0,082179
BAC111	D	INT1				0,07359
BAC111	D	ZERO				0,065
BAE146	A	D-18			0,61667	0,119715
BAE146	A	D-24			0,61667	0,138371
BAE146	A	D-33			0,45555	0,153186
BAE146	A	U-18				0,0818

Oznaka zrako- plova (ACFT_ID)	Tip operacije (OP_TYPE)	Oznaka zakrilca (FLAP_ID)	B (ft/lb)	C (kt/√lb)	D (kt/√lb)	R
BAE146	A	U-24				0,095298
BAE146	D	18	0,009678	0,49296		0,13241
BAE146	D	24	0,008979	0,45846		0,1412
BAE146	D	30	0,008173	0,43179		0,15287
BAE146	D	ZERO				0,083096
BAE300	A	D-18			0,60557	0,116925
BAE300	A	D-24			0,60557	0,134808
BAE300	A	D-33			0,4511	0,149009
BAE300	A	U-18				0,08058
BAE300	A	U-24				0,093519
BAE300	D	18	0,009449	0,49847		0,1279
BAE300	D	24	0,008341	0,462		0,1352
BAE300	D	30	0,00775	0,43351		0,14711
BAE300	D	ZERO				0,081866
BEC58P	A	D-15				0,14885
BEC58P	A	D-30			1,33492	0,16
BEC58P	D	TO	0,100258	1,28098		0,1377
BEC58P	D	ZERO				0,125381
CIT3	A	D-40			0,966375	0,147159
CIT3	A	D-INTR				0,130842
CIT3	D	10				0,092263
CIT3	D	20	0,04284	0,947523		0,114525
CIT3	D	ZERO				0,07
CL600	A	D-45			0,766248	0,169002
CL600	A	D-INTR				0,128747
CL600	D	10				0,079246
CL600	D	20	0,028225	0,780719		0,088492
CL600	D	ZERO				0,07
CL601	A	D-45			0,769487	0,163669
CL601	A	D-INTR				0,122639
CL601	D	10				0,075805
CL601	D	20	0,032183	0,780565		0,081609
CL601	D	ZERO				0,07

Oznaka zrako- plova (ACFT_ID)	Tip operacije (OP_TYPE)	Oznaka zakrilca (FLAP_ID)	B (ft/lb)	C (kt/√lb)	D (kt/√lb)	R
CNA172	A	10-D			1,3132	0,0994
CNA172	A	30-D			1,2526	0,1516
CNA172	A	ZERO-D				0,096
CNA172	D	10-C	0,0992	1,0304		0,1446
CNA172	D	CRUISE				0,096
CNA172	D	ZERO-C	0,1025	1,1112		0,0831
CNA182	A	F10APP				0,122
CNA182	A	F30APP			1,285	0,151
CNA182	D	F-20D	0,058	1,204		0,17
CNA182	D	ZERO				0,127
CNA182	D	ZERO-A				0,127
CNA182	D	ZERO-C				0,097
CNA182	D	ZERO-T				0,103
CNA206	A	10_D				0,105632
CNA206	A	40_D			1,23852	0,169084
CNA206	D	20_T	0,055005	1,02562		0,136998
CNA206	D	ZERO_C				0,09563
CNA206	D	ZERO_T	0,055005	1,02562		0,106327
CNA208	A	F30APP			0,867722	0,099468
CNA208	A	ZERO-A				0,089802
CNA208	D	F-20D	0,033202	0,74833		0,105087
CNA208	D	ZERO	0,05003	0,887307		0,089802
CNA208	D	ZERO-C				0,087252
CNA208	D	ZERO-T				0,060282
CNA20T	A	10_D				0,109615
CNA20T	A	40_D			1,32574	0,211577
CNA20T	D	20_T	0,054669	1,045287		0,13795
CNA20T	D	ZERO_C				0,101535
CNA20T	D	ZERO_T	0,054669	0,959417		0,099791
CNA441	A	D-INTR				0,141579
CNA441	A	D-L			1,02329	0,162936
CNA441	D	TO	0,072722	1,10834		0,120222
CNA441	D	ZERO				0,096518

Oznaka zrako- plova (ACFT_ID)	Tip operacije (OP_TYPE)	Oznaka zakrilca (FLAP_ID)	B (ft/lb)	C (kt/√lb)	D (kt/√lb)	R
CNA500	A	D-35			0,991547	0,147335
CNA500	A	D-INTR				0,113809
CNA500	D	1				0,080282
CNA500	D	12	0,054342	0,956752		0,090564
CNA500	D	ZERO				0,07
CNA510	A	A_15			1,073624	0,088506
CNA510	A	A_35			1,002913	0,126185
CNA510	D	D_15	0,07051	1,179843		0,097415
CNA510	D	ZERO_C				0,088914
CNA510	D	ZERO_D	0,090811	1,347624		0,103158
CNA525C	A	A_15			1,012614	0,106795
CNA525C	A	A_35			0,946574	0,126615
CNA525C	D	D-15	0,053355	0,993147		0,096525
CNA525C	D	ZERO_C				0,085
CNA525C	D	ZERO_D	0,061279	1,065348		0,09129
CNA55B	A	A_15			1,01427	0,118086
CNA55B	A	A_35			0,9553	0,200794
CNA55B	D	D_15	0,05628	1,080923		0,128052
CNA55B	D	ZERO_C				0,10833
CNA55B	D	ZERO_D	0,063189	1,159835		0,119835
CNA560E	D	15	0,054336	1,014289		0,122203
CNA560E	A	15 U			0,919106	0,099403
CNA560E	A	35 D			0,870372	0,130841
CNA560E	D	7	0,059522	1,061591		0,11951
CNA560E	D	ZERO				0,122635
CNA560U	D	15	0,038136	1,069934		0,13523
CNA560U	D	7	0,041179	1,10518		0,12699
CNA560U	A	7_APP				0,12699
CNA560U	A	D 15			0,86464	0,088125
CNA560U	A	D 35			0,811918	0,132402
CNA560U	D	ZERO				0,07
CNA560XL	D	15	0,030657	1,045811		0,13852
CNA560XL	D	7	0,035712	1,095308		0,13505

Oznaka zrako- plova (ACFT_ID)	Tip operacije (OP_TYPE)	Oznaka zakrilca (FLAP_ID)	B (ft/lb)	C (kt/√lb)	D (kt/√lb)	R
CNA560XL	A	D 15U			0,91189	0,08555
CNA560XL	A	D 35D			0,86179	0,126192
CNA560XL	D	ZERO				0,074551
CNA680	D	15	0,027468	0,725152		0,127804
CNA680	A	15 GU			0,717794	0,093247
CNA680	A	35 GD			0,662727	0,146827
CNA680	D	7	0,030105	0,764412		0,122083
CNA680	D	ZERO				0,105329
CNA750	A	15_GD			0,753068	0,174519
CNA750	A	15_GU			0,753068	0,146147
CNA750	A	35_GD			0,714646	0,250382
CNA750	A	5_GU			0,799175	0,118139
CNA750	D	5	0,038446	0,82511		0,122657
CNA750	D	15	0,034761	0,787004		0,12822
CNA750	D	ZERO				0,096475
CONCRD	A	D-L			0,349148	0,205927
CONCRD	A	U-L				0,183067
CONCRD	D	CL1				0,13294
CONCRD	D	TO	0,008051	0,338363		0,13294
CONCRD	D	ZERO				0,13294
CRJ9-ER	A	20				0,0976
CRJ9-ER	A	D-45			0,5801	0,1551
CRJ9-ER	A	U-45				0,1504
CRJ9-ER	A	ZERO				0,0655
CRJ9-ER	D	0-204				0,0599
CRJ9-ER	D	0-250				0,0641
CRJ9-ER	D	D-8	0,0177	0,5902		0,0978
CRJ9-ER	D	U-8				0,0775
CRJ9-LR	A	20				0,0976
CRJ9-LR	A	D-45			0,5801	0,1551
CRJ9-LR	A	U-45				0,1504
CRJ9-LR	A	ZERO				0,0655
CRJ9-LR	D	0-204				0,0599

Oznaka zrako- plova (ACFT_ID)	Tip operacije (OP_TYPE)	Oznaka zakrilca (FLAP_ID)	B (ft/lb)	C (kt/√lb)	D (kt/√lb)	R
CRJ9-LR	D	0-250				0,0641
CRJ9-LR	D	D-8	0,0177	0,5902		0,0978
CRJ9-LR	D	U-8				0,0775
CVR580	A	D-28			0,51972	0,118937
CVR580	A	D-40			0,49138	0,124222
CVR580	D	10	0,028303	0,540116		0,130717
CVR580	D	INTR				0,102858
CVR580	D	ZERO				0,075
DC1010	A	D-35			0,251236	0,132645
DC1010	A	D-50			0,244243	0,164729
DC1010	A	U-35				0,127457
DC1010	A	U-50				0,161155
DC1010	D	5				0,079893
DC1010	D	10	0,00356	0,261942		0,101376
DC1010	D	INT				0,068522
DC1010	D	ZERO				0,057149
DC1030	A	D-35			0,2534	0,13
DC1030	A	U-20				0,104
DC1030	D	20	0,003091	0,2434		0,104
DC1030	D	INT1				0,09454
DC1030	D	INT2				0,07307
DC1030	D	ZERO				0,06519
DC1040	A	D-35			0,254879	0,121114
DC1040	A	D-50			0,247241	0,151007
DC1040	A	U-35				0,114222
DC1040	A	U-50				0,145481
DC1040	D	5				0,082503
DC1040	D	15	0,004009	0,272697		0,111044
DC1040	D	INT				0,071264
DC1040	D	ZERO				0,060025
DC3	A	D-45			0,597793	0,155222
DC3	A	U-INT				0,133361
DC3	D	TO	0,019837	0,619256		0,123784

Oznaka zrakoplova (ACFT_ID)	Tip operacije (OP_TYPE)	Oznaka zakrilca (FLAP_ID)	B (ft/lb)	C (kt/√lb)	D (kt/√lb)	R
DC3	D	ZERO				0,1115
DC6	A	D-INTR				0,10199
DC6	A	D-L			0,294594	0,125979
DC6	D	TO	0,007829	0,430006		0,08204
DC6	D	ZERO				0,078
DC850	A	D-35			0,328558	0,129965
DC850	A	D-50			0,313281	0,149354
DC850	A	U-35				0,126751
DC850	A	U-50				0,145337
DC850	D	15	0,005206	0,323443		0,090417
DC850	D	25	0,004708	0,315832		0,103092
DC850	D	INT				0,074401
DC850	D	ZERO				0,058535
DC860	A	D-35			0,312879	0,117758
DC860	A	D-50			0,304526	0,130913
DC860	A	U-35				0,115049
DC860	A	U-50				0,12766
DC860	D	12	0,004899	0,320082		0,090214
DC860	D	23	0,004572	0,304797		0,095953
DC860	D	INT				0,071703
DC860	D	ZERO				0,05319
DC870	A	D-35			0,312879	0,117758
DC870	A	D-50			0,304526	0,130913
DC870	A	U-35				0,115049
DC870	A	U-50				0,12766
DC870	D	12	0,004899	0,320082		0,090214
DC870	D	23	0,004572	0,304797		0,095953
DC870	D	INT				0,071703
DC870	D	ZERO				0,05319
DC8QN	A	D-35			0,312879	0,117758
DC8QN	A	D-50			0,304526	0,130913
DC8QN	A	U-35				0,115049
DC8QN	A	U-50				0,12766

Oznaka zrakoplova (ACFT_ID)	Tip operacije (OP_TYPE)	Oznaka zakrilca (FLAP_ID)	B (ft/lb)	C (kt/√lb)	D (kt/√lb)	R
DC8QN	D	12	0,004899	0,320082		0,090214
DC8QN	D	23	0,004572	0,304797		0,095953
DC8QN	D	INT				0,071703
DC8QN	D	ZERO				0,05319
DC910	A	D-35			0,480101	0,134177
DC910	A	D-50			0,445486	0,157948
DC910	A	U-15				0,087963
DC910	A	U-35				0,130625
DC910	A	U-50				0,153365
DC910	D	5	0,012996	0,49557		0,07757
DC910	D	15	0,010618	0,477234		0,087963
DC910	D	INT				0,076753
DC910	D	ZERO				0,075935
DC930	A	D-35			0,470211	0,135075
DC930	A	D-50			0,438965	0,165052
DC930	A	U-15				0,092489
DC930	A	U-35				0,131559
DC930	A	U-50				0,155925
DC930	D	5	0,012098	0,4899		0,084985
DC930	D	15	0,010507	0,471774		0,092489
DC930	D	INT				0,076701
DC930	D	ZERO				0,068416
DC93LW	A	D-35			0,470211	0,135075
DC93LW	A	D-50			0,438965	0,165052
DC93LW	A	U-15				0,092489
DC93LW	A	U-35				0,131559
DC93LW	A	U-50				0,155925
DC93LW	D	5	0,012098	0,4899		0,084985
DC93LW	D	15	0,010507	0,471774		0,092489
DC93LW	D	INT				0,076701
DC93LW	D	ZERO				0,068416
DC950	A	D-35			0,468147	0,135234
DC950	A	D-50			0,442406	0,160018

Oznaka zrakoplova (ACFT_ID)	Tip operacije (OP_TYPE)	Oznaka zakrilca (FLAP_ID)	B (ft/lb)	C (kt/√lb)	D (kt/√lb)	R
DC950	A	U-15				0,092489
DC950	A	U-35				0,131677
DC950	A	U-50				0,155399
DC950	D	5	0,012098	0,4899		0,084985
DC950	D	15	0,010507	0,471774		0,092489
DC950	D	INTR				0,076701
DC950	D	ZERO				0,068416
DC95HW	A	D-35			0,468147	0,135234
DC95HW	A	D-50			0,442406	0,160018
DC95HW	A	U-15				0,092489
DC95HW	A	U-35				0,131677
DC95HW	A	U-50				0,155399
DC95HW	D	5	0,012098	0,4899		0,084985
DC95HW	D	15	0,010507	0,471774		0,092489
DC95HW	D	INTR				0,076701
DC95HW	D	ZERO				0,068416
DC9Q7	A	D-35			0,480101	0,134177
DC9Q7	A	D-50			0,445486	0,157948
DC9Q7	A	U-15				0,087963
DC9Q7	A	U-35				0,130625
DC9Q7	A	U-50				0,153365
DC9Q7	D	5	0,012996	0,49557		0,07757
DC9Q7	D	15	0,010618	0,477234		0,087963
DC9Q7	D	INT				0,076753
DC9Q7	D	ZERO				0,075935
DC9Q9	A	D-35			0,470211	0,135075
DC9Q9	A	D-50			0,438965	0,165052
DC9Q9	A	U-15				0,092489
DC9Q9	A	U-35				0,131559
DC9Q9	A	U-50				0,155925
DC9Q9	D	5	0,012098	0,4899		0,084985
DC9Q9	D	15	0,010507	0,471774		0,092489
DC9Q9	D	INT				0,076701

Oznaka zrako- plova (ACFT_ID)	Tip operacije (OP_TYPE)	Oznaka zakrilca (FLAP_ID)	B (ft/lb)	C (kt/√lb)	D (kt/√lb)	R
DC9Q9	D	ZERO				0,068416
DHC6	A	D-INTR				0,125975
DHC6	A	D-L			0,577068	0,176949
DHC6	D	INTR				0,090222
DHC6	D	TO	0,031032	0,787095		0,105443
DHC6	D	ZERO				0,075
DHC6QP	A	D-INTR				0,125975
DHC6QP	A	D-L			0,577068	0,176949
DHC6QP	D	INTR				0,090222
DHC6QP	D	TO	0,031032	0,787095		0,105443
DHC6QP	D	ZERO				0,075
DHC7	A	D-25			0,51353	0,127688
DHC7	A	D-INTR				0,117133
DHC7	D	10				0,117133
DHC7	D	25	0,009556	0,466702		0,159266
DHC7	D	ZERO				0,075
DHC8	A	D-15			0,54969	0,092335
DHC8	A	D-35			0,50961	0,10086
DHC8	A	D-5			0,60123	0,087745
DHC8	A	U-15				0,080204
DHC8	A	U-5				0,073647
DHC8	D	5	0,017289	0,61342		0,07808
DHC8	D	15	0,017361	0,56668		0,08519
DHC8	D	ZERO				0,072424
DHC830	A	D-10			0,62986	0,091024
DHC830	A	D-15			0,60123	0,094958
DHC830	A	D-35			0,55542	0,103483
DHC830	A	U-10				0,079221
DHC830	A	U-15				0,084139
DHC830	D	5	0,017836	0,61764		0,070652
DHC830	D	10	0,015165	0,570532		0,076309
DHC830	D	15	0,014403	0,549595		0,080292
DHC830	D	INT	0,019987	0,659514		0,067572

Oznaka zrako- plova (ACFT_ID)	Tip operacije (OP_TYPE)	Oznaka zakrilca (FLAP_ID)	B (ft/lb)	C (kt/√lb)	D (kt/√lb)	R
DHC830	D	ZERO				0,068308
DO228	A	F30APP			0,75885	0,11911
DO228	A	ZERO-A				0,10717
DO228	D	FLAPS1	0,02196	0,80401		0,09042
DO228	D	ZERO	0,02745	0,86388		0,10717
DO228	D	ZERO-C				0,14459
DO228	D	ZERO-T				0,09218
DO328	A	F32APP			0,638	0,0961
DO328	A	ZERO-A				0,0916
DO328	D	F12-D	0,016	0,666		0,0664
DO328	D	ZERO				0,0916
DO328	D	ZERO-C				0,1206
ECLIPSE500	A	A_A_DN			1,273746	0,133462
ECLIPSE500	A	A_T_DN				0,178304
ECLIPSE500	D	TO_DN	0,100203	1,381422		0,105314
ECLIPSE500	D	TO_UP		1,381422		0,086185
ECLIPSE500	D	UP_DN		1,690947		0,103009
ECLIPSE500	D	UP_UP		1,690947		0,073313
EMB120	A	D-25			0,837	0,0801
EMB120	A	D-45			0,782	0,1305
EMB120	D	15	0,0297	0,82		0,1014
EMB120	D	ZERO		0,929		0,0834
EMB145	A	D-22			0,6836	0,1291
EMB145	A	D-45			0,6811	0,1809
EMB145	D	9		0,6503		0,0825
EMB145	D	9-GEAR	0,0218	0,6562		0,1048
EMB145	D	ZERO				0,0691
EMB14L	A	D-22			0,6836	0,1291
EMB14L	D	9		0,6503		0,083
EMB14L	D	9-GEAR	0,0212	0,6562		0,083
EMB14L	D	D-45		0,6811		0,1809
EMB14L	D	ZERO				0,0694
EMB170	D	1	0,015720	0,579870		0,076830

Oznaka zrako- plova (ACFT_ID)	Tip operacije (OP_TYPE)	Oznaka zakrilca (FLAP_ID)	B (ft/lb)	C (kt/√lb)	D (kt/√lb)	R
EMB170	A	FULL			0,498900	0,145550
EMB170	D	ZERO				0,066180
EMB175	D	1	0,015900	0,578990		0,077300
EMB175	A	FULL			0,498200	0,145800
EMB175	D	ZERO				0,066000
EMB190	D	1	0,012300	0,494610		0,082600
EMB190	A	FULL			0,434400	0,137100
EMB190	D	ZERO				0,066400
EMB195	D	1	0,012200	0,494520		0,083100
EMB195	A	FULL			0,433600	0,137400
EMB195	D	ZERO				0,067400
F10062	A	D-42			0,4731	0,1565
F10062	A	U-INT				0,1124
F10062	D	INT2				0,0904
F10062	D	TO	0,0122	0,5162		0,0683
F10062	D	ZERO				0,0683
F10065	A	D-42			0,4731	0,1565
F10065	A	U-INT				0,1129
F10065	D	INT2				0,0911
F10065	D	TO	0,0123	0,521		0,0693
F10065	D	ZERO				0,0693
F28MK2	A	D-42			0,5334	0,1677
F28MK2	A	U-INTR				0,1248
F28MK2	D	6	0,0171	0,6027		0,0793
F28MK2	D	INT2				0,1033
F28MK2	D	ZERO				0,0819
F28MK4	A	D-42			0,5149	0,1619
F28MK4	A	U-INTR				0,1187
F28MK4	D	6	0,01515	0,5731		0,0749
F28MK4	D	INT2				0,0971
F28MK4	D	ZERO				0,0755
FAL20	A	D-25			0,804634	0,117238
FAL20	A	D-40			0,792624	0,136348

Oznaka zrako- plova (ACFT_ID)	Tip operacije (OP_TYPE)	Oznaka zakrilca (FLAP_ID)	B (ft/lb)	C (kt/√lb)	D (kt/√lb)	R
FAL20	D	10	0,035696	0,807797		0,098781
FAL20	D	INTR				0,084391
FAL20	D	ZERO				0,07
GII	A	L-0-U				0,0751
GII	A	L-10-U				0,0852
GII	D	L-20-D				0,1138
GII	D	L-39-D		0,5822		0,1742
GII	D	T-0-U				0,0814
GII	D	T-10-U				0,0884
GII	D	T-20-D	0,02	0,634		0,1159
GIB	A	L-0-U				0,0722
GIB	A	L-10-U				0,0735
GIB	D	L-20-D				0,1091
GIB	D	L-39-D		0,562984		0,1509
GIB	D	T-0-U				0,0738
GIB	D	T-10-U				0,0729
GIB	D	T-20-D	0,0162	0,583		0,1063
GIV	A	L-0-U				0,06
GIV	A	L-39-D			0,5805	0,1403
GIV	D	L-20-D				0,1063
GIV	D	T-0-U				0,0586
GIV	D	T-10-U				0,0666
GIV	D	T-20-D	0,0146	0,5798		0,1035
GIV	D	T-20-U				0,0797
GV	A	L-20-D				0,0974
GV	A	L-20-U				0,0749
GV	A	L-39-D			0,4908	0,1328
GV	D	L-0-U				0,0617
GV	D	T-0-U				0,058
GV	D	T-10-U				0,0606
GV	D	T-20-D	0,01178	0,516		0,0953
GV	D	T-20-U				0,0743
HS748A	A	D-30			0,45813	0,13849

Oznaka zrako- plova (ACFT_ID)	Tip operacije (OP_TYPE)	Oznaka zakrilca (FLAP_ID)	B (ft/lb)	C (kt/√lb)	D (kt/√lb)	R
HS748A	A	D-INTR				0,106745
HS748A	D	INTR				0,088176
HS748A	D	TO	0,012271	0,542574		0,101351
HS748A	D	ZERO				0,075
IA1125	A	D-40			0,967478	0,136393
IA1125	A	D-INTR				0,118618
IA1125	D	12	0,040745	0,963488		0,100843
IA1125	D	INTR				0,085422
IA1125	D	ZERO				0,07
L1011	A	D-33			0,286984	0,137671
L1011	A	D-42			0,256389	0,155717
L1011	D	10	0,004561	0,265314		0,093396
L1011	D	22	0,004759	0,251916		0,105083
L1011	D	INTR				0,07959
L1011	D	ZERO				0,06243
L10115	A	D-33			0,262728	0,140162
L10115	A	D-42			0,256123	0,155644
L10115	D	10	0,004499	0,265314		0,093396
L10115	D	22	0,004695	0,251916		0,105083
L10115	D	INTR				0,07959
L10115	D	ZERO				0,06243
L188	A	D-100			0,436792	0,174786
L188	A	D-78-%			0,456156	0,122326
L188	D	39-%	0,009995	0,420533		0,142992
L188	D	78-%	0,010265	0,404302		0,159974
L188	D	INTR				0,120987
L188	D	ZERO				0,082
LEAR25	A	D-40			1,28239	0,176632
LEAR25	A	D-INTR				0,149986
LEAR25	D	10				0,09667
LEAR25	D	20	0,082866	1,27373		0,12334
LEAR25	D	ZERO				0,07
LEAR35	A	D-40			1,08756	0,150688

Oznaka zrako- plova (ACFT_ID)	Tip operacije (OP_TYPE)	Oznaka zakrilca (FLAP_ID)	B (ft/lb)	C (kt/√lb)	D (kt/√lb)	R
LEAR35	A	D-INTR				0,129456
LEAR35	D	10				0,089112
LEAR35	D	20	0,043803	1,05985		0,108224
LEAR35	D	ZERO				0,07
MD11GE	D	10	0,003812	0,2648		0,0843
MD11GE	D	15	0,003625	0,2578		0,0891
MD11GE	D	20	0,003509	0,2524		0,0947
MD11GE	D	25	0,003443	0,2481		0,1016
MD11GE	D	0/EXT				0,0692
MD11GE	D	0/RET				0,0551
MD11GE	D	ZERO				0,0551
MD11PW	D	10	0,003829	0,265		0,08425
MD11PW	D	15	0,003675	0,2576		0,08877
MD11PW	D	20	0,003545	0,2526		0,09472
MD11PW	D	25	0,003494	0,2487		0,1018
MD11PW	D	0/EXT				0,0691
MD11PW	D	0/RET				0,05512
MD11PW	D	ZERO				0,05512
MD81	D	11	0,009276	0,4247		0,07719
MD81	D	INT1				0,07643
MD81	D	INT2				0,06313
MD81	D	INT3				0,06156
MD81	D	INT4				0,06366
MD81	D	T_15	0,009369	0,420798		0,0857
MD81	D	T_INT				0,0701
MD81	D	T_ZERO				0,061
MD81	D	ZERO				0,06761
MD82	D	11	0,009248	0,4236		0,07969
MD82	D	INT1				0,07625
MD82	D	INT2				0,06337
MD82	D	INT3				0,06196
MD82	D	INT4				0,0634
MD82	D	T_15	0,009267	0,420216		0,086

Oznaka zrako- plova (ACFT_ID)	Tip operacije (OP_TYPE)	Oznaka zakrilca (FLAP_ID)	B (ft/lb)	C (kt/√lb)	D (kt/√lb)	R
MD82	D	T_INT				0,065
MD82	D	T_ZERO				0,061
MD82	D	ZERO				0,06643
MD83	D	11	0,009301	0,4227		0,0798
MD83	D	INT1				0,07666
MD83	D	INT2				0,0664
MD83	D	INT3				0,06247
MD83	D	INT4				0,06236
MD83	D	T_15	0,009384	0,420307		0,086
MD83	D	T_INT				0,0664
MD83	D	T_ZERO				0,0611
MD83	D	ZERO				0,06573
MD9025	A	D-28			0,4118	0,1181
MD9025	A	D-40			0,4003	0,1412
MD9025	A	U-0			0,4744	0,0876
MD9025	D	EXT/06	0,010708	0,458611		0,070601
MD9025	D	EXT/11	0,009927	0,441118		0,073655
MD9025	D	EXT/18	0,009203	0,421346		0,083277
MD9025	D	EXT/24	0,008712	0,408301		0,090279
MD9025	D	RET/0				0,05186
MD9028	A	D-28			0,4118	0,1181
MD9028	A	D-40			0,4003	0,1412
MD9028	A	U-0			0,4744	0,0876
MD9028	D	EXT/06	0,010993	0,463088		0,070248
MD9028	D	EXT/11	0,010269	0,446501		0,072708
MD9028	D	EXT/18	0,009514	0,426673		0,082666
MD9028	D	EXT/24	0,008991	0,413409		0,090018
MD9028	D	RET/0				0,05025
MU3001	A	D-30			1,07308	0,147487
MU3001	A	D-INTR				0,114684
MU3001	D	1	0,065703	1,1529		0,08188
MU3001	D	10	0,055318	1,0729		0,09285
MU3001	D	ZERO				0,07

Oznaka zrakoplova (ACFT_ID)	Tip operacije (OP_TYPE)	Oznaka zakrilca (FLAP_ID)	B (ft/lb)	C (kt/√lb)	D (kt/√lb)	R
PA30	A	27-A			1,316667	0,104586
PA30	A	ZERO-A				0,078131
PA30	D	15-D	0,100146	1,166667		0,154071
PA30	D	ZERO-D				0,067504
PA42	A	30-DN			1,09213	0,14679
PA42	A	ZERO-A				0,087856
PA42	D	ZER-DN	0,06796	1,011055		0,08088
PA42	D	ZERO				0,087856
PA42	D	ZERO-C				0,139096
PA42	D	ZERO-T				0,07651
SD330	A	D-15			0,746802	0,109263
SD330	A	D-35			0,702872	0,143475
SD330	D	10	0,031762	0,727556		0,138193
SD330	D	INTR				0,106596
SD330	D	ZERO				0,075
SF340	A	D-35			0,75674	0,147912
SF340	A	D-INTR				0,111456
SF340	D	5				0,105831
SF340	D	15	0,026303	0,746174		0,136662
SF340	D	ZERO				0,075

Tablica I-2

Zrakoplovi

ACFTID	Opis	Tip motora	Broj motora	Klasifikacija po masi	Kategorija vlasnika	MGTOW (lb)	MGLW (lb)	Najveća duljina za slijetanje (ft)	Najveća razina statičkog potiska na razini mora (lb)	Poglavlje o buci	NPD oznaka (NPD_ID)	Parametar snage	Oznaka spektralne klase za prilaz	Oznaka spektralne klase za odlet	Oznaka lateralne usmjerenosti
1900D	Beech 1900D/PT6A67	Turboelisni	2	Veliki	Komercijalni	16 950	14 940	1 696	3 367	1	PT6A67	CNT (lb)	213	109	Elisa
707	Boeing 707-120/JT3C	Mlazni	4	Teški	Komercijalni	302 400	188 900	6 682	10 120	1	JT4A	CNT (lb)	208	107	Krilo
707120	Boeing 707-120B/JT3D-3	Mlazni	4	Teški	Komercijalni	302 400	188 900	6 893	14 850	1	JT3D	CNT (lb)	208	107	Krilo
707320	Boeing 707-320B/JT3D-7	Mlazni	4	Teški	Komercijalni	334 000	247 000	5 622	19 000	1	JT3D	CNT (lb)	208	107	Krilo
707QN	Boeing 707-320B/JT3D-7QN	Mlazni	4	Teški	Komercijalni	334 000	247 000	5 622	19 000	2	JT3DQ	CNT (lb)	208	106	Krilo
717200	Boeing 717-200/BR 715	Mlazni	2	Veliki	Komercijalni	121 000	110 000	4 600	18 000	3	BR715	CNT (lb)	203	105	Trup
720	Boeing 720/JT3C	Mlazni	4	Veliki	Komercijalni	223 500	155 600	4 871	10 120	1	JT4A	CNT (lb)	208	107	Krilo
720B	Boeing 720B/JT3D-3	Mlazni	4	Veliki	Komercijalni	234 000	175 000	5 717	18 000	1	JT3D	CNT (lb)	208	107	Krilo
727100	Boeing 727-100/JT8D-7	Mlazni	3	Veliki	Komercijalni	169 500	142 500	4 867	14 000	1	3JT8D	CNT (lb)	201	101	Trup
727200	Boeing 727-200/JT8D-7	Mlazni	3	Veliki	Komercijalni	217 600	163 300	5 571	11 895	1	3JT8D	CNT (lb)	201	101	Trup
727D15	Boeing 727-200/JT8D-15	Mlazni	3	Veliki	Komercijalni	208 000	169 000	4 922	15 500	1	3JT8D	CNT (lb)	201	101	Trup
727D17	Boeing 727-200/JT8D-17	Mlazni	3	Veliki	Komercijalni	208 000	169 000	5 444	16 000	2	3JT8DQ	CNT (lb)	201	101	Trup
727EM1	FEDX 727-100/JT8D-7	Mlazni	3	Veliki	Komercijalni	169 500	142 500	4 867	14 000	3	3JT8E7	CNT (lb)	201	101	Trup

ACFTID	Opis	Tip motora	Broj motora	Klasifikacija po masi	Kategorija vlasnika	MGTOW (lb)	MGLW (lb)	Najveća duljina za slijetanje (ft)	Najveća razina statičkog potiska na razini mora (lb)	Poglavlje o buci	NPD oznaka (NPD_ID)	Parametar snage	Oznaka spektralne klase za prilaz	Oznaka spektralne klase za odlet	Oznaka lateralne usmjerenosti
727EM2	FEDX 727-200/JT8D-15	Mlazni	3	Veliki	Komercijalni	208 000	169 000	4 922	15 500	3	3JT8E5	CNT (lb)	201	101	Trup
727Q15	Boeing 727-200/JT8D-15QN	Mlazni	3	Veliki	Komercijalni	208 000	169 000	4 922	15 500	2	3JT8DQ	CNT (lb)	201	101	Trup
727Q7	Boeing 727-100/JT8D-7QN	Mlazni	3	Veliki	Komercijalni	169 500	142 500	4 867	14 000	2	3JT8DQ	CNT (lb)	201	101	Trup
727Q9	Boeing 727-200/JT8D-9	Mlazni	3	Veliki	Komercijalni	191 000	160 000	5 444	14 500	2	3JT8DQ	CNT (lb)	201	101	Trup
727QF	UPS 727-100 22C 25C	Mlazni	3	Veliki	Komercijalni	169 000	142 500	4 448	15 380	3	TAY651	CNT (lb)	201	101	Trup
737	Boeing 737/JT8D-9	Mlazni	2	Veliki	Komercijalni	109 000	98 000	3 900	14 500	1	2JT8DW	CNT (lb)	201	101	Krilo
737300	Boeing 737-300/CFM56-3B-1	Mlazni	2	Veliki	Komercijalni	135 000	114 000	4 580	20 000	3	CFM563	CNT (lb)	202	102	Krilo
7373B2	Boeing 737-300/CFM56-3B-2	Mlazni	2	Veliki	Komercijalni	139 500	114 000	4 580	22 000	3	CFM563	CNT (lb)	202	102	Krilo
737400	Boeing 737-400/CFM56-3C-1	Mlazni	2	Veliki	Komercijalni	150 000	124 000	5 062	23 500	3	CFM563	CNT (lb)	202	102	Krilo
737500	Boeing 737-500/CFM56-3C-1	Mlazni	2	Veliki	Komercijalni	133 500	111 000	4 551	20 000	3	CFM563	CNT (lb)	202	102	Krilo
737700	Boeing 737-700/CFM56-7B24	Mlazni	2	Veliki	Komercijalni	154 500	129 200	4 445	24 000	3	CF567B	CNT (lb)	203	104	Krilo
737800	Boeing 737-800/CFM56-7B26	Mlazni	2	Veliki	Komercijalni	174 200	146 300	5 435	26 300	3	CF567B	CNT (lb)	203	104	Krilo
737D17	Boeing 737-200/JT8D-17	Mlazni	2	Veliki	Komercijalni	124 000	107 000	4 244	16 000	2	2JT8QW	CNT (lb)	201	101	Krilo

ACFTID	Opis	Tip motora	Broj motora	Klasifikacija po masi	Kategorija vlasnika	MGTOW (lb)	MGLW (lb)	Najveća duljina za slijetanje (ft)	Najveća razina statičkog potiska na razini mora (lb)	Poglavlje o buci	NPD oznaka (NPD_ID)	Parametar snage	Oznaka spektralne klase za prilaz	Oznaka spektralne klase za odlet	Oznaka lateralne usmjerenosti
737N17	Boeing 737-200/JT8D-17 Nordam B737 LGW Hushkit	Mlazni	2	Veliki	Komercijalni	124 000	107 000	4 244	16 000	3	2JT8DN	CNT (lb)	202	104	Krilo
737N9	Boeing 737/JT8D-9 Nordam B737 LGW Hushkit	Mlazni	2	Veliki	Komercijalni	109 000	98 000	3 900	14 500	3	2JT8DN	CNT (lb)	202	104	Krilo
737QN	Boeing 737/JT8D-9QN	Mlazni	2	Veliki	Komercijalni	109 000	98 000	3 900	14 500	2	2JT8QW	CNT (lb)	201	101	Krilo
747100	Boeing 747-100/JT9DBD	Mlazni	4	Teški	Komercijalni	733 000	516 600	5 727	33 042	2	JT9DBD	CNT (lb)	209	107	Krilo
74710Q	Boeing 747-100/JT9D-7QN	Mlazni	4	Teški	Komercijalni	733 000	564 000	6 200	45 500	3	JT9DFL	CNT (lb)	207	107	Krilo
747200	Boeing 747-200/JT9D-7	Mlazni	4	Teški	Komercijalni	775 000	564 000	6 200	45 500	3	JT9DFL	CNT (lb)	207	107	Krilo
74720A	Boeing 747-200/JT9D-7A	Mlazni	4	Teški	Komercijalni	785 000	564 000	6 200	46 300	3	JT9D7Q	CNT (lb)	207	107	Krilo
74720B	Boeing 747-200/JT9D-7Q	Mlazni	4	Teški	Komercijalni	800 000	630 000	6 200	53 000	3	JT9D7Q	CNT (lb)	207	107	Krilo
747400	Boeing 747-400/PW4056	Mlazni	4	Teški	Komercijalni	875 000	652 000	6 989	56 800	3	PW4056	CNT (lb)	207	107	Krilo
7478	Boeing 747-8F/GENx-2B67	Mlazni	4	Teški	Komercijalni	987 000	757 000	7 900	68 000	4	GENX67	CNT (lb)	205	107	Krilo
747SP	Boeing 747SP/JT9D-7	Mlazni	4	Teški	Komercijalni	702 000	475 000	5 911	45 500	3	JT9DFL	CNT (lb)	207	107	Krilo
757300	Boeing 757-300/RB211-535E4B	Mlazni	2	Veliki	Komercijalni	275 000	224 000	5 651	43 100	3	RR535E	CNT (lb)	203	103	Krilo
757PW	Boeing 757-200/PW2037	Mlazni	2	Veliki	Komercijalni	255 000	210 000	4 790	38 300	3	PW2037	CNT (lb)	203	103	Krilo

ACFTID	Opis	Tip motora	Broj motora	Klasifikacija po masi	Kategorija vlasnika	MGTOW (lb)	MGLW (lb)	Najveća duljina za slijetanje (ft)	Najveća razina statičkog potiska na razini mora (lb)	Poglavlje o buci	NPD oznaka (NPD_ID)	Parametar snage	Oznaka spektralne klase za prilaz	Oznaka spektralne klase za odlet	Oznaka lateralne usmjerenosti
757RR	Boeing 757-200/RB211-535E4	Mlazni	2	Veliki	Komercijalni	255 000	210 000	4 640	40 100	3	RR535E	CNT (lb)	203	103	Krilo
767300	Boeing 767-300/PW4060	Mlazni	2	Teški	Komercijalni	407 000	320 000	4 710	60 000	3	2CF680	CNT (lb)	203	103	Krilo
767400	Boeing 767-400ER/CF6-80C2B(F)	Mlazni	2	Teški	Komercijalni	450 000	340 000	6 000	58 685	3	CF680C	CNT (lb)	205	102	Krilo
767CF6	Boeing 767-200/CF6-80A	Mlazni	2	Teški	Komercijalni	315 500	270 000	4 700	48 000	3	2CF680	CNT (lb)	203	103	Krilo
767JT9	Boeing 767-200/JT9D-7R4D	Mlazni	2	Teški	Komercijalni	351 000	270 000	4 744	48 000	3	2CF680	CNT (lb)	203	103	Krilo
777200	Boeing 777-200/GE90-76B	Mlazni	2	Teški	Komercijalni	656 000	470 000	4 450	90 000	3	GE90	CNT (lb)	205	105	Krilo
777300	Boeing 777-300/Trent 892	Mlazni	2	Teški	Komercijalni	660 000	524 000	6 012	77 000	0	TRENT8	CNT (lb)	203	105	Krilo
7773ER	Boeing 777-300ER/GE90-115B-EIS	Mlazni	2	Teški	Komercijalni	775 000	554 000	5 805	115 000	3	GE9015	CNT (lb)	204	107	Krilo
7878R	Boeing 787-8/T1000-C/01 Family Plan Cert	Mlazni	2	Teški	Komercijalni	502 500	380 000	5 090	70 000	4	T1KBFP	CNT (lb)	205	103	Krilo
A300-622R	Airbus A300-622R/PW4158	Mlazni	2	Teški	Komercijalni	378 533	308 647	4 735	58 000	3	PW4158	CNT (lb)	202	103	Krilo
A300B4-203	Airbus A300B4-200/CF6-50C2	Mlazni	2	Teški	Komercijalni	364 000	295 000	5 367	52 500	3	2CF650	CNT (lb)	203	103	Krilo
A310-304	Airbus A310-304/GE CF6-80C2A2	Mlazni	2	Teški	Komercijalni	346 126	273 373	4 682	53 500	3	A310	CNT (lb)	204	103	Krilo
A319-131	Airbus A319-131/V2522-A5	Mlazni	2	Veliki	Komercijalni	166 449	137 789	4 364	22 000	3	V2522A	CNT (lb)	205	103	Krilo

ACFTID	Opis	Tip motora	Broj motora	Klasifikacija po masi	Kategorija vlasnika	MGTOW (lb)	MGLW (lb)	Najveća duljina za slijetanje (ft)	Najveća razina statičkog potiska na razini mora (lb)	Poglavlje o buci	NPD oznaka (NPD_ID)	Parametar snage	Oznaka spektralne klase za prilaz	Oznaka spektralne klase za odlet	Oznaka lateralne usmjerenosti
A320-211	Airbus A320-211/CFM56-5A1	Mlazni	2	Veliki	Komercijalni	169 756	142 198	4 753	25 000	3	CFM565	CNT (lb)	202	103	Krilo
A320-232	Airbus A320-232/V2527-A5	Mlazni	2	Veliki	Komercijalni	169 756	145 505	4 917	26 500	3	V2527A	CNT (lb)	205	103	Krilo
A321-232	Airbus A321-232/IAE V2530-A5	Mlazni	2	Veliki	Komercijalni	196 211	166 449	5 587	30 000	3	V2530	CNT (lb)	202	103	Krilo
A330-301	Airbus A330-301/GE CF6-80 E1A2	Mlazni	2	Teški	Komercijalni	478 400	383 604	5 966	67 500	3	CF680E	CNT (lb)	202	102	Krilo
A330-343	Airbus A330-343/RR Trent 772B	Mlazni	2	Teški	Komercijalni	513 677	412 264	5 512	71 100	3	TRENT7	CNT (lb)	205	102	Krilo
A340-211	Airbus A340-211/CFM56-5C2	Mlazni	4	Teški	Komercijalni	573 200	399 036	5 900	31 200	3	CF565C	CNT (lb)	206	107	Krilo
A340-642	Airbus A340-642/RR Trent 556	Mlazni	4	Teški	Komercijalni	804 687	564 383	6 919	56 000	4	TRENT5	CNT (lb)	205	102	Krilo
A380-841	Airbus A380-841/RR Trent 970	Mlazni	4	Teški	Komercijalni	1 254 430	862 007	6 752	70 000	4	TRENT9	CNT (lb)	205	105	Krilo
A380-861	Airbus A380-861/EA GP7270	Mlazni	4	Teški	Komercijalni	1 254 430	862 007	6 837	70 000	4	GP7270	CNT (lb)	206	105	Krilo
BAC111	BAC 111/SPEY MK511-14	Mlazni	2	Veliki	Komercijalni	89 600	82 000	4 449	11 400	2	2JT8D	CNT (lb)	201	101	Trup
BAE146	BAe 146-200/ALF502R-5	Mlazni	4	Veliki	Komercijalni	93 000	81 000	3 770	6 970	3	AL502R	CNT (lb)	206	108	Krilo
BAE300	BAe 146-300/ALF502R-5	Mlazni	4	Veliki	Komercijalni	97 500	84 500	3 960	6 970	3	AL502R	CNT (lb)	206	108	Krilo
BEC58P	Raytheon BARON 58P/TS10-520-L	Klipni	2	Mali	Opće zrakoplovstvo	6 100	6 100	2 733	779	0	TSIO52	CNT (% maksimalnog statičkog potiska)	215	109	Elisa

ACFTID	Opis	Tip motora	Broj motora	Klasifikacija po masi	Kategorija vlasnika	MGTOW (lb)	MGLW (lb)	Najveća duljina za slijetanje (ft)	Najveća razina statičkog potiska na razini mora (lb)	Poglavlje o buci	NPD oznaka (NPD_ID)	Parametar snage	Oznaka spektralne klase za prilaz	Oznaka spektralne klase za odlet	Oznaka lateralne usmjerenosti
CIT3	Cessna Citation III/TFE731-3-100S	Mlazni	2	Veliki	Opće zrakoplovstvo	20 000	17 000	2 770	3 650	3	TF7313	CNT (lb)	216	113	Trup
CL600	Canadair CL-600/ALF502L	Mlazni	2	Veliki	Opće zrakoplovstvo	36 000	33 000	3 300	7 500	3	AL502L	CNT (lb)	216	113	Trup
CL601	Canadair CL-601/CF34-3A	Mlazni	2	Veliki	Opće zrakoplovstvo	43 100	36 000	3 550	9 220	3	CF34	CNT (lb)	216	113	Trup
CNA172	Cessna 172R/Lycoming IO-360-L2A	Klipni	1	Mali	Opće zrakoplovstvo	2 450	2 450	1 695	436	0	IO360L	CNT (% maksimalnog statičkog potiska)	215	109	Elisa
CNA182	Cessna 182H/Continental O-470-R	Klipni	1	Mali	Opće zrakoplovstvo	2 800	2 800	1 544	965	2	O470R	CNT (lb)	215	113	Elisa
CNA206	Cessna 206H/Lycoming IO-540-AC	Klipni	1	Mali	Opće zrakoplovstvo	3 600	3 600	1 880	798	0	IO540	Drugo (RPM)	215	109	Elisa
CNA208	Cessna 208/PT6A-114	Turboelisni	1	Mali	Opće zrakoplovstvo	8 750	8 500	1 740	2 300	3	PT6A114	CNT (lb)	210	109	Elisa
CNA20T	Cessna T206H/Lycoming TIO-540-AJ1A	Klipni	1	Mali	Opće zrakoplovstvo	3 600	3 600	1 880	825	0	TIO540	Drugo (RPM)	215	109	Elisa
CNA441	Cessna CONQUEST II /TPE331-8	Turboelisni	2	Mali	Komercijalni	9 900	9 400	1 939	1 535	0	TPE331	CNT (% maksimalnog statičkog potiska)	210	111	Elisa
CNA500	Cessna Citation II/JT15D-4	Mlazni	2	Veliki	Opće zrakoplovstvo	14 700	14 000	3 050	2 500	3	JT15D1	CNT (lb)	216	113	Trup
CNA510	Cessna Mustang Model 510/PW615F	Mlazni	2	Mali	Komercijalni	8 645	7 200	3 010	1 466	0	PW615F	CNT (lb)	203	113	Trup
CNA525C	Cessna Citation CJ4 525C /FJ44-4A	Mlazni	2	Mali	Komercijalni	16 950	15 500	3 010	3 600	4	FJ44-4	CNT (lb)	235	136	Trup

ACFTID	Opis	Tip motora	Broj motora	Klasifikacija po masi	Kategorija vlasnika	MGTOW (lb)	MGLW (lb)	Najveća duljina za slijetanje (ft)	Najveća razina statičkog potiska na razini mora (lb)	Poglavlje o buci	NPD oznaka (NPD_ID)	Parametar snage	Oznaka spektralne klase za prilaz	Oznaka spektralne klase za odlet	Oznaka lateralne usmjerenosti
CNA55B	Cessna 550 Citation Bravo/PW530A	Mlazni	2	Veliki	Opće zrakoplovstvo	14 800	13 500	3 010	2 863	0	PW530A	CNT (lb)	203	113	Trup
CNA560E	Cessna Citation Encore 560/PW535A	Mlazni	2	Mali	Komercijalni	16 300	13 680	3 000	3 313	3	2PW535	CNT (lb)	238	138	Trup
CNA560U	Cessna Citation Ultra 560/JT15D-5D	Mlazni	2	Mali	Komercijalni	16 300	13 680	2 700	3 029	3	2J155D	CNT (lb)	237	113	Trup
CNA560XL	Cessna Citation Excel 560/PW545A	Mlazni	2	Mali	Komercijalni	20 000	16 830	3 000	3 824	3	PW545A	CNT (lb)	238	137	Trup
CNA680	Cessna Citation Sovereign 680/PW306C	Mlazni	2	Mali	Komercijalni	30 000	24 390	3 010	5 749	3	PW306C	CNT (lb)	236	136	Trup
CNA750	Cessna Citation X/Rolls Royce Allison AE3007C	Mlazni	2	Veliki	Opće zrakoplovstvo	35 700	31 800	3 500	6 407	3	AE300C	CNT (lb)	202	105	Trup
CONCRD	Concorde/OLY593	Mlazni	4	Teški	Komercijalni	400 000	245 000	10 600	38 100	0	OLY593	CNT (lb)	206	106	Krilo
CRJ9-ER	Bombardier CL-600-2D15/CL-600-2D24/CF34-8C5	Mlazni	2	Veliki	Komercijalni	82 500	73 500	5 779	13 525	3	CF348C5	CNT (lb)	216	113	Trup
CRJ9-LR	Bombardier CL-600-2D15/CL-600-2D24/CF34-8C5	Mlazni	2	Veliki	Komercijalni	84 500	75 100	5 680	13 525	3	CF348C5	CNT (lb)	216	113	Trup
CVR580	Convair CV-580/ALL 501-D15	Turboelisni	2	Veliki	Komercijalni	58 000	52 000	4 256	8 100	0	501D13	CNT (% maksimalnog statičkog potiska)	214	112	Elisa
DC1010	McDonnell Douglas DC10-10/CF6-6D	Mlazni	3	Teški	Komercijalni	455 000	363 000	5 820	40 000	3	CF66D	CNT (lb)	203	101	Krilo
DC1030	McDonnell Douglas DC10-30/CF6-50C2	Mlazni	3	Teški	Komercijalni	572 000	403 000	5 418	53 200	3	CF66D	CNT (lb)	203	101	Krilo

ACFTID	Opis	Tip motora	Broj motora	Klasifikacija po masi	Kategorija vlasnika	MGTOW (lb)	MGLW (lb)	Najveća duljina za slijetanje (ft)	Najveća razina statičkog potiska na razini mora (lb)	Poglavlje o buci	NPD oznaka (NPD_ID)	Parametar snage	Oznaka spektralne klase za prilaz	Oznaka spektralne klase za odlet	Oznaka lateralne usmjerenosti
DC1040	McDonnell Douglas DC10-40/JT9D-20	Mlazni	3	Teški	Komercijalni	555 000	403 000	6 020	49 400	3	CF66D	CNT (lb)	203	101	Krilo
DC3	Douglas DC-3/R1820-86	Klipni	2	Veliki	Komercijalni	28 000	24 500	2 222	3 120	0	2R2800	CNT (% maksimalnog statičkog potiska)	213	110	Elisa
DC6	Douglas DC-6/R2800-CB17	Klipni	4	Veliki	Komercijalni	106 000	95 000	3 010	4 180	0	4R2800	CNT (% maksimalnog statičkog potiska)	213	110	Elisa
DC820	Douglas DC-8-20/JT4A	Mlazni	4	Teški	Komercijalni	317 600	194 400	6 527	11 850	1	JT4A	CNT (lb)	208	107	Krilo
DC850	Douglas DC-8-50/JT3D-3B	Mlazni	4	Teški	Komercijalni	325 000	240 000	5 400	18 000	1	JT3D	CNT (lb)	208	107	Krilo
DC860	Douglas DC-8-60/JT3D-7	Mlazni	4	Teški	Komercijalni	355 000	275 000	5 310	19 000	1	JT3D	CNT (lb)	208	107	Krilo
DC870	Douglas DC-8-70/CFM56-2C-5	Mlazni	4	Teški	Komercijalni	355 000	258 000	6 500	22 000	3	CFM562	CNT (lb)	206	106	Krilo
DC8QN	Douglas DC-8-60/JT8D-7QN	Mlazni	4	Teški	Komercijalni	355 000	275 000	5 310	19 000	2	JT3DQ	CNT (lb)	208	106	Krilo
DC910	McDonnell Douglas DC-9-10/JT8D-7	Mlazni	2	Veliki	Komercijalni	90 700	81 700	5 030	14 000	1	2JT8D	CNT (lb)	201	101	Trup
DC930	McDonnell Douglas DC-9-30/JT8D-9	Mlazni	2	Veliki	Komercijalni	114 000	102 000	4 680	14 500	1	2JT8D	CNT (lb)	201	101	Trup
DC93LW	McDonnell Douglas DC-9-30/JT8D-9 w/ ABS Lightweight hushkit	Mlazni	2	Veliki	Komercijalni	114 000	102 000	4 680	14 500	3	2JT8DL	CNT (lb)	201	101	Trup
DC950	McDonnell Douglas DC-9-50/JT8D-17	Mlazni	2	Veliki	Komercijalni	121 000	110 000	4 880	16 000	2	2JT8DQ	CNT (lb)	201	101	Trup

ACFTID	Opis	Tip motora	Broj motora	Klasifikacija po masi	Kategorija vlasnika	MGTOW (lb)	MGLW (lb)	Najveća duljina za slijetanje (ft)	Najveća razina statičkog potiska na razini mora (lb)	Poglavlje o buci	NPD oznaka (NPD_ID)	Parametar snage	Oznaka spektralne klase za prilaz	Oznaka spektralne klase za odlet	Oznaka lateralne usmjerenosti
DC95HW	McDonnell Douglas DC-9-50/JT8D17 w/ ABS Heavyweight hushkit	Mlazni	2	Veliki	Komercijalni	121 000	110 000	4 880	16 000	3	2JT8DH	CNT (lb)	201	101	Trup
DC9Q7	McDonnell Douglas DC-9-10/JT8D-7QN	Mlazni	2	Veliki	Komercijalni	90 700	81 700	5 030	14 000	2	2JT8DQ	CNT (lb)	201	101	Trup
DC9Q9	McDonnell Douglas DC-9-30/JT8D-9QN	Mlazni	2	Veliki	Komercijalni	114 000	102 000	4 680	14 500	2	2JT8DQ	CNT (lb)	201	101	Trup
DHC6	De Havilland DASH 6/PT6A-27	Turboelisni	2	Mali	Komercijalni	12 500	12 300	1 500	2 000	0	PT6A27	CNT (% maksimalnog statičkog potiska)	210	109	Elisa
DHC6QP	De Havilland DASH 6/PT6A-27 Raisbeck Quiet PropMod	Turboelisni	2	Mali	Komercijalni	12 500	12 300	1 500	2 000	0	RAISQP	CNT (% maksimalnog statičkog potiska)	210	109	Elisa
DHC7	De Havilland DASH 7/PT6A-50	Turboelisni	4	Veliki	Komercijalni	41 000	39 000	2 150	2 850	3	PT6A50	CNT (% maksimalnog statičkog potiska)	213	112	Elisa
DHC8	Bombardier de Havilland DASH 8-100/PW121	Turboelisni	2	Veliki	Komercijalni	34 500	33 900	3 000	4 750	3	PW120	CNT (% maksimalnog statičkog potiska)	213	112	Elisa
DHC830	Bombardier de Havilland DASH 8-300/PW123	Turboelisni	2	Veliki	Komercijalni	43 000	42 000	3 500	4 918	3	PW120	CNT (% maksimalnog statičkog potiska)	213	112	Elisa
DO228	Dornier 228-202/TPE 311-5	Turboelisni	2	Veliki	Komercijalni	13 669	13 448	2 375	2 240	3	TPE331-5	CNT (lb)	216	110	Elisa
DO328	Dornier 328-100/PW119C	Turboelisni	2	Veliki	Komercijalni	30 843	29 167	3 825	6 745	3	PW119C	CNT (lb)	214	109	Elisa

ACFTID	Opis	Tip motora	Broj motora	Klasifikacija po masi	Kategorija vlasnika	MGTOW (lb)	MGLW (lb)	Najveća duljina za slijetanje (ft)	Najveća razina statičkog potiska na razini mora (lb)	Poglavlje o buci	NPD oznaka (NPD_ID)	Parametar snage	Oznaka spektralne klase za prilaz	Oznaka spektralne klase za odlet	Oznaka lateralne usmjerenosti
ECLIPSE500	Eclipse 500/PW610F	Mlazni	2	Mali	Opće zrakoplovstvo	6 000	5 600	2 389	1 031	3	PW610F	CNT (lb)	201	103	Trup
EMB120	Embraer 120 ER/Pratt & Whitney PW118	Turboelisni	2	Veliki	Komercijalni	26 433	25 794	5 571	4 000	3	EPW118	CNT (lb)	213	109	Elisa
EMB145	Embraer 145 ER/Allison AE3007	Mlazni	2	Veliki	Komercijalni	45 420	41 230	4 232	7 500	3	AE3007	CNT (lb)	216	113	Trup
EMB14L	Embraer 145 LR/Allison AE3007A1	Mlazni	2	Veliki	Komercijalni	48 500	42 550	4 232	7 500	3	AE3007	CNT (lb)	216	113	Trup
EMB170	Embraer ERJ170-100	Mlazni	2	Veliki	Komercijalni	82 012	72 312	4 029	13 800	3	CF348E	CNT (lb)	216	113	Krilo
EMB175	Embraer ERJ170-200	Mlazni	2	Veliki	Komercijalni	85 517	74 957	4 130	13 800	3	CF348E	CNT (lb)	216	113	Krilo
EMB190	Embraer ERJ190-100	Mlazni	2	Veliki	Komercijalni	114 199	97 003	4 081	18 500	3	CF3410E	CNT (lb)	205	105	Krilo
EMB195	Embraer ERJ190-200	Mlazni	2	Veliki	Komercijalni	115 280	100 972	4 183	18 500	3	CF3410E	CNT (lb)	205	105	Krilo
F10062	Fokker 100/TAY 620-15	Mlazni	2	Veliki	Komercijalni	95 000	85 500	4 560	13 900	3	TAY620	CNT (lb)	201	101	Trup
F10065	Fokker 100/TAY 650-15	Mlazni	2	Veliki	Komercijalni	98 000	88 000	4 704	15 100	3	TAY650	CNT (lb)	201	101	Trup
F28MK2	Fokker F-28-2000/RB183MK555	Mlazni	2	Veliki	Komercijalni	65 000	59 000	3 540	9 850	2	RB183	CNT (lb)	216	104	Trup
F28MK4	Fokker F-28-4000/RB183MK555	Mlazni	2	Veliki	Komercijalni	73 000	64 000	3 546	9 900	2	RB183P	CNT (lb)	216	104	Trup
FAL20	Dassault FALCON 20/CF700-2D-2	Mlazni	2	Veliki	Opće zrakoplovstvo	28 700	27 300	2 490	4 500	2	CF700	CNT (lb)	203	113	Trup

ACFTID	Opis	Tip motora	Broj motora	Klasifikacija po masi	Kategorija vlasnika	MGTOW (lb)	MGLW (lb)	Najveća duljina za slijetanje (ft)	Najveća razina statičkog potiska na razini mora (lb)	Poglavlje o buci	NPD oznaka (NPD_ID)	Parametar snage	Oznaka spektralne klase za prilaz	Oznaka spektralne klase za odlet	Oznaka lateralne usmjerenosti
GII	Gulfstream GII/SPEY 511-8	Mlazni	2	Veliki	Opće zrakoplovstvo	64 800	58 500	3 200	11 400	2	SPEYHK	CNT (lb)	216	104	Trup
GIIIB	Gulfstream GIIIB/GIII — SPEY 511-8	Mlazni	2	Veliki	Opće zrakoplovstvo	69 700	58 500	3 250	11 400	2	SPEYHK	CNT (lb)	216	104	Trup
GIV	Gulfstream GIV-SP/TAY 611-8	Mlazni	2	Veliki	Opće zrakoplovstvo	74 600	66 000	3 190	13 850	3	TAYGIV	CNT (lb)	203	113	Trup
GV	Gulfstream GV/BR 710	Mlazni	2	Veliki	Opće zrakoplovstvo	90 500	75 300	2 760	14 750	3	BR710	CNT (lb)	205	105	Trup
HS748A	Hawker Siddeley HS-748/DART MK532-2	Turboelisni	2	Veliki	Komercijalni	46 500	43 000	3 360	5 150	2	RDA532	CNT (% maksimalnog statičkog potiska)	212	110	Elisa
IA1125	IAI-1125 ASTRA/TFE731-3A	Mlazni	2	Veliki	Opće zrakoplovstvo	23 500	20 700	3 689	3 700	3	TF7313	CNT (lb)	216	113	Trup
L1011	Lockheed Martin L-1011/RB211-22B	Mlazni	3	Teški	Komercijalni	430 000	358 000	5 693	42 000	3	RB2112	CNT (lb)	203	101	Krilo
L10115	Lockheed Martin L-1011-500/RB211-224B	Mlazni	3	Teški	Komercijalni	510 000	368 000	6 800	50 000	3	RB2112	CNT (lb)	203	101	Krilo
L188	Lockheed L-188C/ALL 501-D13	Turboelisni	4	Veliki	Komercijalni	116 000	98 100	4 960	8 000	0	T56A7	CNT (% maksimalnog statičkog potiska)	214	112	Elisa
LEAR25	Learjet 25/CJ610-8	Mlazni	2	Veliki	Opće zrakoplovstvo	15 000	13 500	2 620	2 950	2	CJ610	CNT (lb)	202	113	Trup
LEAR35	Learjet 36/TFE731-2	Mlazni	2	Veliki	Opće zrakoplovstvo	18 300	15 300	3 076	3 500	3	TF7312	CNT (lb)	216	113	Trup
MD11GE	McDonnell Douglas MD-11/CF6-80C2D1F	Mlazni	3	Teški	Komercijalni	682 400	433 300	5 131	61 500	3	2CF68D	CNT (lb)	203	103	Krilo
MD11PW	McDonnell Douglas MD-11/PW 4460	Mlazni	3	Teški	Komercijalni	682 400	433 300	4 681	60 000	3	PW4460	CNT (lb)	203	103	Krilo

ACFTID	Opis	Tip motora	Broj motora	Klasifikacija po masi	Kategorija vlasnika	MGTOW (lb)	MGLW (lb)	Najveća duljina za slijetanje (ft)	Najveća razina statičkog potiska na razini mora (lb)	Poglavlje o buci	NPD oznaka (NPD_ID)	Parametar snage	Oznaka spektralne klase za prilaz	Oznaka spektralne klase za odlet	Oznaka lateralne usmjerenosti
MD81	McDonnell Douglas MD-81/JT8D-209	Mlazni	2	Veliki	Komercijalni	140 000	128 000	4 860	19 300	3	2JT8D2	CNT (lb)	204	104	Trup
MD82	McDonnell Douglas MD-82/JT8D-217A	Mlazni	2	Veliki	Komercijalni	149 500	130 000	4 920	20 900	3	2JT8D2	CNT (lb)	204	104	Trup
MD83	McDonnell Douglas MD-83/JT8D-219	Mlazni	2	Veliki	Komercijalni	160 000	139 500	5 200	21 700	3	2JT8D2	CNT (lb)	204	104	Trup
MD9025	McDonnell Douglas MD-90/V2525-D5	Mlazni	2	Veliki	Komercijalni	156 000	142 000	3 000	25 000	3	V2525	CNT (lb)	205	105	Trup
MD9028	McDonnell Douglas MD-90/V2528-D5	Mlazni	2	Veliki	Komercijalni	156 000	142 000	3 000	28 000	3	V2525	CNT (lb)	205	105	Trup
MU3001	Mitsubishi MU300-10 Diamond II/JT15D-5	Mlazni	2	Veliki	Opće zrakoplovstvo	14 100	13 200	2 800	2 500	3	JT15D5	CNT (lb)	203	113	Trup
PA28	Piper Warrior PA-28-161/O-320-D3G	Klipni	1	Mali	Opće zrakoplovstvo	2 325	2 325	1 695	400	0	O320D3	Drugo (RPM)	213	113	Elisa
PA30	Piper Twin Comanche PA-30/IO-320-B1A	Klipni	2	Mali	Opće zrakoplovstvo	3 600	3 600	1 654	777	0	IO320B	CNT (lb)	213	113	Elisa
PA31	Piper Navajo Chieftain PA-31-350/TIO-5	Klipni	2	Mali	Opće zrakoplovstvo	7 000	7 000	1 850	1 481	0	TIO542	Drugo (RPM)	213	109	Elisa
PA42	Piper PA-42/PT6A-41	Turboelisni	2	Mali	Opće zrakoplovstvo	11 200	10 330	3 300	1 800	3	PT6A41	CNT (lb)	213	109	Elisa
SABR80	NA Sabreliner 80	Mlazni	2	Veliki	Opće zrakoplovstvo	33 720	27 290	2 490	3 962	2	CF700	CNT (lb)	203	113	Trup
SD330	Short SD3-30/PT6A-45AR	Turboelisni	2	Veliki	Komercijalni	22 900	22 600	3 650	2 670	3	PT6A45	CNT (% maksimalnog statičkog potiska)	211	109	Elisa
SF340	Saab SF340B/CT7-9B	Turboelisni	2	Veliki	Komercijalni	27 300	26 500	3 470	4 067	3	CT75	CNT (% maksimalnog statičkog potiska)	211	110	Elisa

Tablica I-3

Uobičajeni proceduralni koraci u prilazu

ACFTID	Oznaka profila (Profile_ID)	Broj koraka	Tip koraka	Zakrilca (Flap_ID)	Početna visina (ft)	Početna kalibrirana brzina leta (kt)	Kut snižavanja (stupnjevi)	Protrčavanje (ft)	Duljina (ft)	Početni potisak (% najvećeg potiska)
1900D	DEFAULT	1	Snižavanje	ZERO-A	6 000,0	160,0	3,0			
1900D	DEFAULT	2	Snižavanje	ZERO-A	3 000,0	160,0	3,0			
1900D	DEFAULT	3	Snižavanje	ZERO-A	1 500,0	146,0	3,0			
1900D	DEFAULT	4	Snižavanje	35-A	1 000,0	118,0	3,0			
1900D	DEFAULT	5	Slijetanje	35-A				57,2		
1900D	DEFAULT	6	Usporenje			84,0			515,2	40,0
1900D	DEFAULT	7	Usporenje			10,0			0,0	10,0
707320	DEFAULT	1	Snižavanje	ZERO	6 000,0	250,0	3,0			
707320	DEFAULT	2	Snižavanje	14	3 000,0	160,0	3,0			
707320	DEFAULT	3	Snižavanje	D-25	1 500,0	145,0	3,0			
707320	DEFAULT	4	Snižavanje	D-40	1 000,0	131,6	3,0			
707320	DEFAULT	5	Slijetanje	D-40				410,6		
707320	DEFAULT	6	Usporenje			124,9			3 695,4	40,0
707320	DEFAULT	7	Usporenje			30,0			0,0	10,0
707QN	DEFAULT	1	Snižavanje	ZERO	6 000,0	250,0	3,0			
707QN	DEFAULT	2	Snižavanje	14	3 000,0	160,0	3,0			
707QN	DEFAULT	3	Snižavanje	D-25	1 500,0	145,0	3,0			
707QN	DEFAULT	4	Snižavanje	D-40	1 000,0	131,6	3,0			
707QN	DEFAULT	5	Slijetanje	D-40				410,6		
707QN	DEFAULT	6	Usporenje			124,9			3 695,4	40,0
707QN	DEFAULT	7	Usporenje			30,0			0,0	10,0
717200	DEFAULT	1	Snižavanje	A_0U	6 000,0	250,0	3,0			

ACFTID	Oznaka profila (Profile_ID)	Broj koraka	Tip koraka	Zakrilca (Flap_ID)	Početna visina (ft)	Početna kalibrirana brzina leta (kt)	Kut snižavanja (stupnjevi)	Protrčavanje (ft)	Duljina (ft)	Početni potisak (% najvećeg potiska)
717200	DEFAULT	2	Snižavanje	A_18U	3 000,0	190,0	3,0			
717200	DEFAULT	3	Snižavanje	A_18D	1 500,0	160,0	3,0			
717200	DEFAULT	4	Snižavanje	A_40D	1 000,0	140,0	3,0			
717200	DEFAULT	5	Slijetanje	A_40D				318,6		
717200	DEFAULT	6	Usporenje			130,0			2 867,4	40,0
717200	DEFAULT	7	Usporenje			30,0			0,0	8,6
720B	DEFAULT	1	Snižavanje	ZERO	6 000,0	250,0	3,0			
720B	DEFAULT	2	Snižavanje	20	3 000,0	160,0	3,0			
720B	DEFAULT	3	Snižavanje	U-30	1 500,0	149,0	3,0			
720B	DEFAULT	4	Snižavanje	D-30	1 000,0	139,0	3,0			
720B	DEFAULT	5	Slijetanje	D-30				419,1		
720B	DEFAULT	6	Usporenje			131,9			3 771,9	40,0
720B	DEFAULT	7	Usporenje			30,0			0,0	10,0
727100	DEFAULT	1	Snižavanje	ZERO	6 000,0	250,0	3,0			
727100	DEFAULT	2	Snižavanje	5	3 000,0	160,0	3,0			
727100	DEFAULT	3	Snižavanje	D-25	1 500,0	125,5	3,0			
727100	DEFAULT	4	Snižavanje	D-30	1 000,0	123,2	3,0			
727100	DEFAULT	5	Slijetanje	D-30				342,6		
727100	DEFAULT	6	Usporenje			116,8			3 083,4	40,0
727100	DEFAULT	7	Usporenje			30,0			0,0	10,0
727D15	DEFAULT	1	Snižavanje	ZERO	6 000,0	250,0	3,0			
727D15	DEFAULT	2	Snižavanje	5	3 000,0	160,0	3,0			

ACFTID	Oznaka profila (Profile_ID)	Broj koraka	Tip koraka	Zakrilca (Flap_ID)	Početna visina (ft)	Početna kalibrirana brzina leta (kt)	Kut snižavanja (stupnjevi)	Protrčavanje (ft)	Duljina (ft)	Početni potisak (% najvećeg potiska)
727D15	DEFAULT	3	Snižavanje	D-25	1 500,0	149,6	3,0			
727D15	DEFAULT	4	Snižavanje	D-30	1 000,0	147,6	3,0			
727D15	DEFAULT	5	Slijetanje	D-30				347,6		
727D15	DEFAULT	6	Usporenje			140,0			3 128,4	40,0
727D15	DEFAULT	7	Usporenje			30,0			0,0	10,0
727D17	DEFAULT	1	Snižavanje	ZERO	6 000,0	250,0	3,0			
727D17	DEFAULT	2	Snižavanje	5	3 000,0	160,0	3,0			
727D17	DEFAULT	3	Snižavanje	D-25	1 500,0	149,6	3,0			
727D17	DEFAULT	4	Snižavanje	D-30	1 000,0	147,6	3,0			
727D17	DEFAULT	5	Slijetanje	D-30				394,6		
727D17	DEFAULT	6	Usporenje			140,0			3 551,4	40,0
727D17	DEFAULT	7	Usporenje			30,0			0,0	10,0
727EM1	DEFAULT	1	Snižavanje	ZERO	6 000,0	250,0	3,0			
727EM1	DEFAULT	2	Snižavanje	5	3 000,0	160,0	3,0			
727EM1	DEFAULT	3	Snižavanje	D-25	1 500,0	125,5	3,0			
727EM1	DEFAULT	4	Snižavanje	D-30	1 000,0	123,2	3,0			
727EM1	DEFAULT	5	Slijetanje	D-30				342,6		
727EM1	DEFAULT	6	Usporenje			116,8			3 083,4	40,0
727EM1	DEFAULT	7	Usporenje			30,0			0,0	10,0
727EM2	DEFAULT	1	Snižavanje	ZERO	6 000,0	250,0	3,0			
727EM2	DEFAULT	2	Snižavanje	5	3 000,0	160,0	3,0			
727EM2	DEFAULT	3	Snižavanje	D-25	1 500,0	149,6	3,0			

ACFTID	Oznaka profila (Profile_ID)	Broj koraka	Tip koraka	Zakrilca (Flap_ID)	Početna visina (ft)	Početna kalibrirana brzina leta (kt)	Kut snižavanja (stupnjevi)	Protrčavanje (ft)	Duljina (ft)	Početni potisak (% najvećeg potiska)
727EM2	DEFAULT	4	Snižavanje	D-30	1 000,0	147,6	3,0			
727EM2	DEFAULT	5	Slijetanje	D-30				347,6		
727EM2	DEFAULT	6	Usporenje			140,0			3 128,4	40,0
727EM2	DEFAULT	7	Usporenje			30,0			0,0	10,0
727Q15	DEFAULT	1	Snižavanje	ZERO	6 000,0	250,0	3,0			
727Q15	DEFAULT	2	Snižavanje	5	3 000,0	160,0	3,0			
727Q15	DEFAULT	3	Snižavanje	D-25	1 500,0	149,6	3,0			
727Q15	DEFAULT	4	Snižavanje	D-30	1 000,0	147,6	3,0			
727Q15	DEFAULT	5	Slijetanje	D-30				347,6		
727Q15	DEFAULT	6	Usporenje			140,0			3 128,4	40,0
727Q15	DEFAULT	7	Usporenje			30,0			0,0	10,0
727Q7	DEFAULT	1	Snižavanje	ZERO	6 000,0	250,0	3,0			
727Q7	DEFAULT	2	Snižavanje	5	3 000,0	160,0	3,0			
727Q7	DEFAULT	3	Snižavanje	D-25	1 500,0	125,5	3,0			
727Q7	DEFAULT	4	Snižavanje	D-30	1 000,0	123,2	3,0			
727Q7	DEFAULT	5	Slijetanje	D-30				342,6		
727Q7	DEFAULT	6	Usporenje			116,8			3 083,4	40,0
727Q7	DEFAULT	7	Usporenje			30,0			0,0	10,0
727Q9	DEFAULT	1	Snižavanje	ZERO	6 000,0	250,0	3,0			
727Q9	DEFAULT	2	Snižavanje	5	3 000,0	160,0	3,0			
727Q9	DEFAULT	3	Snižavanje	D-25	1 500,0	145,4	3,0			
727Q9	DEFAULT	4	Snižavanje	D-30	1 000,0	143,4	3,0			

ACFTID	Oznaka profila (Profile_ID)	Broj koraka	Tip koraka	Zakrilca (Flap_ID)	Početna visina (ft)	Početna kalibrirana brzina leta (kt)	Kut snižavanja (stupnjevi)	Protrčavanje (ft)	Duljina (ft)	Početni potisak (% najvećeg potiska)
727Q9	DEFAULT	5	Slijetanje	D-30				394,6		
727Q9	DEFAULT	6	Usporenje			136,0			3 551,4	40,0
727Q9	DEFAULT	7	Usporenje			30,0			0,0	10,0
727QF	DEFAULT	1	Snižavanje	U-ZERO	6 000,0	250,0	3,0			
727QF	DEFAULT	2	Snižavanje	U-05	3 000,0	160,0	3,0			
727QF	DEFAULT	3	Snižavanje	D-15	1 500,0	150,0	3,0			
727QF	DEFAULT	4	Snižavanje	D-30	1 000,0	131,0	3,0			
727QF	DEFAULT	5	Slijetanje	D-30				363,0		
727QF	DEFAULT	6	Usporenje			121,0			2 686,0	40,0
727QF	DEFAULT	7	Usporenje			60,0			0,0	10,0
737	DEFAULT	1	Snižavanje	ZERO	6 000,0	250,0	3,0			
737	DEFAULT	2	Snižavanje	5	3 000,0	170,0	3,0			
737	DEFAULT	3	Snižavanje	D-25	1 500,0	134,5	3,0			
737	DEFAULT	4	Snižavanje	D-30	1 000,0	131,5	3,0			
737	DEFAULT	5	Slijetanje	D-30				255,6		
737	DEFAULT	6	Usporenje			124,8			2 300,4	40,0
737	DEFAULT	7	Usporenje			30,0			0,0	10,0
737300	DEFAULT	1	Snižavanje	ZERO	6 000,0	250,0	3,0			
737300	DEFAULT	2	Snižavanje	5	3 000,0	170,0	3,0			
737300	DEFAULT	3	Snižavanje	D-15	1 500,0	148,6	3,0			
737300	DEFAULT	4	Snižavanje	D-30	1 000,0	139,0	3,0			
737300	DEFAULT	5	Slijetanje	D-30				316,8		

ACFTID	Oznaka profila (Profile_ID)	Broj koraka	Tip koraka	Zakrilca (Flap_ID)	Početna visina (ft)	Početna kalibrirana brzina leta (kt)	Kut snižavanja (stupnjevi)	Protrčavanje (ft)	Duljina (ft)	Početni potisak (% najvećeg potiska)
737300	DEFAULT	6	Usporenje			131,9			2 851,2	40,0
737300	DEFAULT	7	Usporenje			30,0			0,0	10,0
7373B2	DEFAULT	1	Snižavanje	ZERO	6 000,0	250,0	3,0			
7373B2	DEFAULT	2	Snižavanje	5	3 000,0	170,0	3,0			
7373B2	DEFAULT	3	Snižavanje	D-15	1 500,0	148,6	3,0			
7373B2	DEFAULT	4	Snižavanje	D-30	1 000,0	139,0	3,0			
7373B2	DEFAULT	5	Slijetanje	D-30				316,8		
7373B2	DEFAULT	6	Usporenje			131,9			2 851,2	40,0
7373B2	DEFAULT	7	Usporenje			30,0			0,0	10,0
737400	DEFAULT	1	Snižavanje	ZERO	6 000,0	250,0	3,0			
737400	DEFAULT	2	Snižavanje	5	3 000,0	170,0	3,0			
737400	DEFAULT	3	Snižavanje	D-15	1 500,0	159,7	3,0			
737400	DEFAULT	4	Snižavanje	D-30	1 000,0	144,9	3,0			
737400	DEFAULT	5	Slijetanje	D-30				360,2		
737400	DEFAULT	6	Usporenje			137,5			3 241,8	40,0
737400	DEFAULT	7	Usporenje			30,0			0,0	10,0
737500	DEFAULT	1	Snižavanje	ZERO	6 000,0	250,0	3,0			
737500	DEFAULT	2	Snižavanje	5	3 000,0	170,0	3,0			
737500	DEFAULT	3	Snižavanje	D-15	1 500,0	143,4	3,0			
737500	DEFAULT	4	Snižavanje	D-30	1 000,0	135,3	3,0			
737500	DEFAULT	5	Slijetanje	D-30				314,2		
737500	DEFAULT	6	Usporenje			128,4			2 827,8	40,0

ACFTID	Oznaka profila (Profile_ID)	Broj koraka	Tip koraka	Zakrilca (Flap_ID)	Početna visina (ft)	Početna kalibrirana brzina leta (kt)	Kut snižavanja (stupnjevi)	Protrčavanje (ft)	Duljina (ft)	Početni potisak (% najvećeg potiska)
737500	DEFAULT	7	Usporenje			30,0			0,0	10,0
737700	DEFAULT	1	Snižavanje	T_ZERO	6 000,0	250,0	3,0			
737700	DEFAULT	2	Snižavanje	T_5	3 000,0	171,0	3,0			
737700	DEFAULT	3	Snižavanje	A_15	1 500,0	140,0	3,0			
737700	DEFAULT	4	Snižavanje	A_40	1 000,0	133,0	3,0			
737700	DEFAULT	5	Slijetanje	A_40				304,7		
737700	DEFAULT	6	Usporenje			116,0			2 741,9	40,0
737700	DEFAULT	7	Usporenje			30,0			0,0	10,0
737D17	DEFAULT	1	Snižavanje	ZERO	6 000,0	250,0	3,0			
737D17	DEFAULT	2	Snižavanje	5	3 000,0	170,0	3,0			
737D17	DEFAULT	3	Snižavanje	D-25	1 500,0	140,2	3,0			
737D17	DEFAULT	4	Snižavanje	D-30	1 000,0	137,7	3,0			
737D17	DEFAULT	5	Slijetanje	D-30				286,6		
737D17	DEFAULT	6	Usporenje			130,7			2 579,4	40,0
737D17	DEFAULT	7	Usporenje			30,0			0,0	10,0
737N17	DEFAULT	1	Snižavanje	ZERO	6 000,0	250,0	3,0			
737N17	DEFAULT	2	Snižavanje	5	3 000,0	170,0	3,0			
737N17	DEFAULT	3	Snižavanje	D-25	1 500,0	140,2	3,0			
737N17	DEFAULT	4	Snižavanje	D-30	1 000,0	137,7	3,0			
737N17	DEFAULT	5	Slijetanje	D-30				286,6		
737N17	DEFAULT	6	Usporenje			130,7			2 579,4	40,0
737N17	DEFAULT	7	Usporenje			30,0			0,0	10,0

ACFTID	Oznaka profila (Profile_ID)	Broj koraka	Tip koraka	Zakrilca (Flap_ID)	Početna visina (ft)	Početna kalibrirana brzina leta (kt)	Kut snižavanja (stupnjevi)	Protrčavanje (ft)	Duljina (ft)	Početni potisak (% najvećeg potiska)
737N9	DEFAULT	1	Snižavanje	ZERO	6 000,0	250,0	3,0			
737N9	DEFAULT	2	Snižavanje	5	3 000,0	170,0	3,0			
737N9	DEFAULT	3	Snižavanje	D-25	1 500,0	134,5	3,0			
737N9	DEFAULT	4	Snižavanje	D-30	1 000,0	131,5	3,0			
737N9	DEFAULT	5	Slijetanje	D-30				255,6		
737N9	DEFAULT	6	Usporenje			124,8			2 300,4	40,0
737N9	DEFAULT	7	Usporenje			30,0			0,0	10,0
737QN	DEFAULT	1	Snižavanje	ZERO	6 000,0	250,0	3,0			
737QN	DEFAULT	2	Snižavanje	5	3 000,0	170,0	3,0			
737QN	DEFAULT	3	Snižavanje	D-25	1 500,0	134,5	3,0			
737QN	DEFAULT	4	Snižavanje	D-30	1 000,0	131,5	3,0			
737QN	DEFAULT	5	Slijetanje	D-30				255,6		
737QN	DEFAULT	6	Usporenje			124,8			2 300,4	40,0
737QN	DEFAULT	7	Usporenje			30,0			0,0	10,0
74710Q	DEFAULT	1	Snižavanje	ZERO	6 000,0	250,0	3,0			
74710Q	DEFAULT	2	Snižavanje	10	3 000,0	160,0	3,0			
74710Q	DEFAULT	3	Snižavanje	D-20	1 500,0	155,0	3,0			
74710Q	DEFAULT	4	Snižavanje	D-30	1 000,0	144,0	3,0			
74710Q	DEFAULT	5	Slijetanje	D-30				462,6		
74710Q	DEFAULT	6	Usporenje			136,6			4 163,4	10,0
74710Q	DEFAULT	7	Usporenje			30,0			0,0	10,0
747200	DEFAULT	1	Snižavanje	ZERO	6 000,0	250,0	3,0			

ACFTID	Oznaka profila (Profile_ID)	Broj koraka	Tip koraka	Zakrilca (Flap_ID)	Početna visina (ft)	Početna kalibrirana brzina leta (kt)	Kut snižavanja (stupnjevi)	Protrčavanje (ft)	Duljina (ft)	Početni potisak (% najvećeg potiska)
747200	DEFAULT	2	Snižavanje	10	3 000,0	160,0	3,0			
747200	DEFAULT	3	Snižavanje	D-20	1 500,0	155,0	3,0			
747200	DEFAULT	4	Snižavanje	D-30	1 000,0	144,0	3,0			
747200	DEFAULT	5	Slijetanje	D-30				462,6		
747200	DEFAULT	6	Usporenje			136,6			4 163,4	10,0
747200	DEFAULT	7	Usporenje			30,0			0,0	10,0
74720A	DEFAULT	1	Snižavanje	ZERO	6 000,0	250,0	3,0			
74720A	DEFAULT	2	Snižavanje	10	3 000,0	163,7	3,0			
74720A	DEFAULT	3	Snižavanje	D-25	1 500,0	150,0	3,0			
74720A	DEFAULT	4	Snižavanje	D-30	1 000,0	143,7	3,0			
74720A	DEFAULT	5	Slijetanje	D-30				462,6		
74720A	DEFAULT	6	Usporenje			136,3			4 163,4	10,0
74720A	DEFAULT	7	Usporenje			30,0			0,0	10,0
74720B	DEFAULT	1	Snižavanje	ZERO	6 000,0	250,0	3,0			
74720B	DEFAULT	2	Snižavanje	10	3 000,0	171,9	3,0			
74720B	DEFAULT	3	Snižavanje	D-25	1 500,0	158,5	3,0			
74720B	DEFAULT	4	Snižavanje	D-30	1 000,0	151,9	3,0			
74720B	DEFAULT	5	Slijetanje	D-30				462,6		
74720B	DEFAULT	6	Usporenje			144,1			4 163,4	10,0
74720B	DEFAULT	7	Usporenje			30,0			0,0	10,0
747400	DEFAULT	1	Snižavanje	5	6 000,0	250,0	3,0			
747400	DEFAULT	2	Snižavanje	10	3 000,0	175,4	3,0			

ACFTID	Oznaka profila (Profile_ID)	Broj koraka	Tip koraka	Zakrilca (Flap_ID)	Početna visina (ft)	Početna kalibrirana brzina leta (kt)	Kut snižavanja (stupnjevi)	Protrčavanje (ft)	Duljina (ft)	Početni potisak (% najvećeg potiska)
747400	DEFAULT	3	Snižavanje	D-25	1 500,0	161,4	3,0			
747400	DEFAULT	4	Snižavanje	D-30	1 000,0	155,4	3,0			
747400	DEFAULT	5	Slijetanje	D-30				533,6		
747400	DEFAULT	6	Usporenje			147,5			4 802,4	10,0
747400	DEFAULT	7	Usporenje			30,0			0,0	10,0
7478	DEFAULT	1	Snižavanje – minimalni potisak		6 000,0	278,8	3,0			
7478	DEFAULT	2	Horizontalno – minimalni potisak		3 000,0	279,5			30 000,0	
7478	DEFAULT	3	Horizontalno – minimalni potisak		3 000,0	218,3			10 000,0	
7478	DEFAULT	4	Horizontalno – minimalni potisak		3 000,0	186,1			3 050,0	
7478	DEFAULT	5	Horizontalno – minimalni potisak		3 000,0	174,6			4 500,0	
7478	DEFAULT	6	Horizontalno	F_10	3 000,0	162,3			2 069,0	
7478	DEFAULT	7	Snižavanje	F_30	3 000,0	157,4	3,0			
7478	DEFAULT	8	Slijetanje	F_30				615,6		
7478	DEFAULT	9	Usporenje			150,4			5 540,4	10,0
7478	DEFAULT	10	Usporenje			30,0			0,0	10,0
747SP	DEFAULT	1	Snižavanje	ZERO	6 000,0	250,0	3,0			
747SP	DEFAULT	2	Snižavanje	10	3 000,0	160,0	3,0			
747SP	DEFAULT	3	Snižavanje	D-20	1 500,0	141,5	3,0			
747SP	DEFAULT	4	Snižavanje	D-30	1 000,0	132,4	3,0			
747SP	DEFAULT	5	Slijetanje	D-30				436,6		
747SP	DEFAULT	6	Usporenje			125,6			3 929,4	10,0
747SP	DEFAULT	7	Usporenje			30,0			0,0	10,0

ACFTID	Oznaka profila (Profile_ID)	Broj koraka	Tip koraka	Zakrilca (Flap_ID)	Početna visina (ft)	Početna kalibrirana brzina leta (kt)	Kut snižavanja (stupnjevi)	Protrčavanje (ft)	Duljina (ft)	Početni potisak (% najvećeg potiska)
757PW	DEFAULT	1	Snižavanje	ZERO	6 000,0	250,0	3,0			
757PW	DEFAULT	2	Snižavanje	5	3 000,0	160,0	3,0			
757PW	DEFAULT	3	Snižavanje	D-25	1 500,0	136,5	3,0			
757PW	DEFAULT	4	Snižavanje	D-30	1 000,0	134,2	3,0			
757PW	DEFAULT	5	Slijetanje	D-30				335,7		
757PW	DEFAULT	6	Usporenje			127,3			3 021,3	40,0
757PW	DEFAULT	7	Usporenje			30,0			0,0	10,0
757RR	DEFAULT	1	Snižavanje	ZERO	6 000,0	250,0	3,0			
757RR	DEFAULT	2	Snižavanje	5	3 000,0	160,0	3,0			
757RR	DEFAULT	3	Snižavanje	D-25	1 500,0	136,7	3,0			
757RR	DEFAULT	4	Snižavanje	D-30	1 000,0	134,7	3,0			
757RR	DEFAULT	5	Slijetanje	D-30				322,2		
757RR	DEFAULT	6	Usporenje			127,8			2 899,8	40,0
757RR	DEFAULT	7	Usporenje			30,0			0,0	10,0
767300	DEFAULT	1	Snižavanje	ZERO	6 000,0	250,0	3,0			
767300	DEFAULT	2	Snižavanje	5	3 000,0	167,0	3,0			
767300	DEFAULT	3	Snižavanje	D-25	1 500,0	141,0	3,0			
767300	DEFAULT	4	Snižavanje	D-30	1 000,0	137,1	3,0			
767300	DEFAULT	5	Slijetanje	D-30				328,5		
767300	DEFAULT	6	Usporenje			130,1			2 956,5	10,0
767300	DEFAULT	7	Usporenje			30,0			0,0	10,0
767CF6	DEFAULT	1	Snižavanje	1	6 000,0	250,0	3,0			

ACFTID	Oznaka profila (Profile_ID)	Broj koraka	Tip koraka	Zakrilca (Flap_ID)	Početna visina (ft)	Početna kalibrirana brzina leta (kt)	Kut snižavanja (stupnjevi)	Protrčavanje (ft)	Duljina (ft)	Početni potisak (% najvećeg potiska)
767CF6	DEFAULT	2	Snižavanje	5	3 000,0	168,5	3,0			
767CF6	DEFAULT	3	Snižavanje	D-25	1 500,0	143,0	3,0			
767CF6	DEFAULT	4	Snižavanje	D-30	1 000,0	138,5	3,0			
767CF6	DEFAULT	5	Slijetanje	D-30				327,6		
767CF6	DEFAULT	6	Usporenje			131,4			2 948,4	10,0
767CF6	DEFAULT	7	Usporenje			30,0			0,0	10,0
767JT9	DEFAULT	1	Snižavanje	ZERO	6 000,0	250,0	3,0			
767JT9	DEFAULT	2	Snižavanje	5	3 000,0	168,5	3,0			
767JT9	DEFAULT	3	Snižavanje	D-25	1 500,0	143,0	3,0			
767JT9	DEFAULT	4	Snižavanje	D-30	1 000,0	138,5	3,0			
767JT9	DEFAULT	5	Slijetanje	D-30				331,6		
767JT9	DEFAULT	6	Usporenje			131,4			2 984,4	10,0
767JT9	DEFAULT	7	Usporenje			30,0			0,0	10,0
7773ER	DEFAULT	1	Snižavanje – minimalni potisak		6 000,0	249,9	3,0			
7773ER	DEFAULT	2	Horizontalno – minimalni potisak		3 000,0	249,9			20 776,0	
7773ER	DEFAULT	3	Horizontalno – minimalni potisak		3 000,0	210,6			10 088,0	
7773ER	DEFAULT	4	Horizontalno – minimalni potisak		3 000,0	185,4			5 926,0	
7773ER	DEFAULT	5	Snižavanje – minimalni potisak		3 000,0	170,4	3,0			
7773ER	DEFAULT	6	Snižavanje	F_30	2 700,0	147,8	3,0			
7773ER	DEFAULT	7	Slijetanje	F_30				427,1		
7773ER	DEFAULT	8	Usporenje			140,8			3 843,5	10,0
7773ER	DEFAULT	9	Usporenje			30,0			0,0	10,0

ACFTID	Oznaka profila (Profile_ID)	Broj koraka	Tip koraka	Zakrilca (Flap_ID)	Početna visina (ft)	Početna kalibrirana brzina leta (kt)	Kut snižavanja (stupnjevi)	Protrčavanje (ft)	Duljina (ft)	Početni potisak (% najvećeg potiska)
7878R	DEFAULT	1	Snižavanje – minimalni potisak		6 000,0	249,0	3,0			
7878R	DEFAULT	2	Horizontalno – minimalni potisak		3 000,0	249,5			20 950,0	
7878R	DEFAULT	3	Horizontalno – minimalni potisak		3 000,0	214,3			10 000,0	
7878R	DEFAULT	4	Horizontalno – minimalni potisak		3 000,0	178,9			5 000,0	
7878R	DEFAULT	5	Snižavanje – minimalni potisak		3 000,0	157,0	3,0			
7878R	DEFAULT	6	Snižavanje	FLAP30	2 725,0	142,3	3,0			
7878R	DEFAULT	7	Slijetanje	FLAP30				362,7		
7878R	DEFAULT	8	Usporenje			135,3			3 264,3	10,0
7878R	DEFAULT	9	Usporenje			30,0			0,0	10,0
A300-622R	DEFAULT	1	Snižavanje – minimalni potisak		6 000,0	250,0	3,3			
A300-622R	DEFAULT	2	Horizontalno – minimalni potisak		3 000,0	250,0			14 583,3	
A300-622R	DEFAULT	3	Horizontalno – minimalni potisak		3 000,0	210,9			7 398,3	
A300-622R	DEFAULT	4	Snižavanje – minimalni potisak		3 000,0	185,1	3,0			
A300-622R	DEFAULT	5	Snižavanje – minimalni potisak		2 417,0	175,9	3,0			
A300-622R	DEFAULT	6	Snižavanje – minimalni potisak		1 818,0	149,0	3,0			
A300-622R	DEFAULT	7	Snižavanje	FULL_D	1 615,0	133,5	3,0			
A300-622R	DEFAULT	8	Snižavanje	FULL_D	50,0	133,5	3,0			
A300-622R	DEFAULT	9	Slijetanje	FULL_D				305,3		
A300-622R	DEFAULT	10	Usporenje			130,5			2 747,8	10,0
A300-622R	DEFAULT	11	Usporenje			30,0			0,0	10,0
A300B4-203	DEFAULT	1	Snižavanje	ZERO	6 000,0	250,0	3,0			
A300B4-203	DEFAULT	2	Snižavanje	1	3 000,0	158,5	3,0			

ACFTID	Oznaka profila (Profile_ID)	Broj koraka	Tip koraka	Zakrilca (Flap_ID)	Početna visina (ft)	Početna kalibrirana brzina leta (kt)	Kut snižavanja (stupnjevi)	Protrčavanje (ft)	Duljina (ft)	Početni potisak (% najvećeg potiska)
A300B4-203	DEFAULT	3	Snižavanje	D-15	1 500,0	148,5	3,0			
A300B4-203	DEFAULT	4	Snižavanje	D-25	1 000,0	140,0	3,0			
A300B4-203	DEFAULT	5	Slijetanje	D-25				387,6		
A300B4-203	DEFAULT	6	Usporenje			132,8			3 488,4	40,0
A300B4-203	DEFAULT	7	Usporenje			30,0			0,0	10,0
A310-304	DEFAULT	1	Snižavanje – minimalni potisak		6 000,0	250,0	3,2			
A310-304	DEFAULT	2	Horizontalno – minimalni potisak		3 000,0	250,0			14 609,6	
A310-304	DEFAULT	3	Horizontalno – minimalni potisak		3 000,0	211,6			8 736,9	
A310-304	DEFAULT	4	Snižavanje – minimalni potisak		3 000,0	180,6	3,0			
A310-304	DEFAULT	5	Snižavanje – minimalni potisak		2 551,0	169,3	3,0			
A310-304	DEFAULT	6	Snižavanje – minimalni potisak		2 147,0	148,0	3,0			
A310-304	DEFAULT	7	Snižavanje	FULL_D	2 000,0	134,6	3,0			
A310-304	DEFAULT	8	Snižavanje	FULL_D	50,0	134,6	3,0			
A310-304	DEFAULT	9	Slijetanje	FULL_D				302,9		
A310-304	DEFAULT	10	Usporenje			131,6			2 726,6	10,0
A310-304	DEFAULT	11	Usporenje			30,0			0,0	10,0
A319-131	DEFAULT	1	Snižavanje – minimalni potisak		6 000,0	250,0	3,1			
A319-131	DEFAULT	2	Horizontalno – minimalni potisak		3 000,0	250,0			19 940,9	
A319-131	DEFAULT	3	Horizontalno – minimalni potisak		3 000,0	197,5			4 813,0	
A319-131	DEFAULT	4	Snižavanje – minimalni potisak		3 000,0	181,4	3,0			
A319-131	DEFAULT	5	Snižavanje – minimalni potisak		2 610,0	167,7	3,0			
A319-131	DEFAULT	6	Snižavanje – minimalni potisak		2 114,0	138,4	3,0			

ACFTID	Oznaka profila (Profile_ID)	Broj koraka	Tip koraka	Zakrilca (Flap_ID)	Početna visina (ft)	Početna kalibrirana brzina leta (kt)	Kut snižavanja (stupnjevi)	Protrčavanje (ft)	Duljina (ft)	Početni potisak (% najvećeg potiska)
A319-131	DEFAULT	7	Snižavanje	FULL_D	1 971,0	125,3	3,0			
A319-131	DEFAULT	8	Snižavanje	FULL_D	50,0	125,3	3,0			
A319-131	DEFAULT	9	Slijetanje	FULL_D				152,3		
A319-131	DEFAULT	10	Usporenje			122,3			1 370,6	40,0
A319-131	DEFAULT	11	Usporenje			30,0			0,0	10,0
A320-211	DEFAULT	1	Snižavanje – minimalni potisak		6 000,0	250,0	3,5			
A320-211	DEFAULT	2	Horizontalno – minimalni potisak		3 000,0	250,0			16 811,0	
A320-211	DEFAULT	3	Horizontalno – minimalni potisak		3 000,0	201,1			5 547,9	
A320-211	DEFAULT	4	Snižavanje – minimalni potisak		3 000,0	182,2	3,0			
A320-211	DEFAULT	5	Snižavanje – minimalni potisak		2 614,0	173,7	3,0			
A320-211	DEFAULT	6	Snižavanje – minimalni potisak		1 942,0	141,0	3,0			
A320-211	DEFAULT	7	Snižavanje	FULL_D	1 823,0	132,6	3,0			
A320-211	DEFAULT	8	Snižavanje	FULL_D	50,0	132,6	3,0			
A320-211	DEFAULT	9	Slijetanje	FULL_D				303,5		
A320-211	DEFAULT	10	Usporenje			129,6			2 731,6	40,0
A320-211	DEFAULT	11	Usporenje			30,0			0,0	10,0
A320-232	DEFAULT	1	Snižavanje – minimalni potisak		6 000,0	250,0	2,8			
A320-232	DEFAULT	2	Horizontalno – minimalni potisak		3 000,0	250,0			20 003,3	
A320-232	DEFAULT	3	Horizontalno – minimalni potisak		3 000,0	198,7			4 629,3	
A320-232	DEFAULT	4	Snižavanje – minimalni potisak		3 000,0	183,5	3,0			
A320-232	DEFAULT	5	Snižavanje – minimalni potisak		2 613,0	172,8	3,0			
A320-232	DEFAULT	6	Snižavanje – minimalni potisak		2 033,0	142,2	3,0			

ACFTID	Oznaka profila (Profile_ID)	Broj koraka	Tip koraka	Zakrilca (Flap_ID)	Početna visina (ft)	Početna kalibrirana brzina leta (kt)	Kut snižavanja (stupnjevi)	Protrčavanje (ft)	Duljina (ft)	Početni potisak (% najvećeg potiska)
A320-232	DEFAULT	7	Snižavanje	FULL_D	1 819,0	133,8	3,0			
A320-232	DEFAULT	8	Snižavanje	FULL_D	50,0	133,8	3,0			
A320-232	DEFAULT	9	Slijetanje	FULL_D				311,0		
A320-232	DEFAULT	10	Usporenje			130,8			2 799,4	40,0
A320-232	DEFAULT	11	Usporenje			30,0			0,0	10,0
A321-232	DEFAULT	1	Snižavanje – minimalni potisak		6 000,0	250,0	3,1			
A321-232	DEFAULT	2	Horizontalno – minimalni potisak		3 000,0	250,0			14 717,8	
A321-232	DEFAULT	3	Horizontalno – minimalni potisak		3 000,0	211,2			6 135,2	
A321-232	DEFAULT	4	Snižavanje – minimalni potisak		3 000,0	191,6	3,0			
A321-232	DEFAULT	5	Snižavanje – minimalni potisak		2 530,0	175,2	3,0			
A321-232	DEFAULT	6	Snižavanje – minimalni potisak		2 133,0	149,8	3,0			
A321-232	DEFAULT	7	Snižavanje	FULL_D	2 003,0	138,5	3,0			
A321-232	DEFAULT	8	Snižavanje	FULL_D	50,0	138,5	3,0			
A321-232	DEFAULT	9	Slijetanje	FULL_D				345,2		
A321-232	DEFAULT	10	Usporenje			135,5			3 106,8	40,0
A321-232	DEFAULT	11	Usporenje			30,0			0,0	10,0
A330-301	DEFAULT	1	Snižavanje – minimalni potisak		6 000,0	250,0	3,1			
A330-301	DEFAULT	2	Horizontalno – minimalni potisak		3 000,0	250,0			19 547,2	
A330-301	DEFAULT	3	Horizontalno – minimalni potisak		3 000,0	200,9			10 029,5	
A330-301	DEFAULT	4	Snižavanje – minimalni potisak		3 000,0	166,0	3,0			
A330-301	DEFAULT	5	Snižavanje – minimalni potisak		2 547,0	154,0	3,0			
A330-301	DEFAULT	6	Snižavanje – minimalni potisak		2 292,0	140,5	3,0			

ACFTID	Oznaka profila (Profile_ID)	Broj koraka	Tip koraka	Zakrilca (Flap_ID)	Početna visina (ft)	Početna kalibrirana brzina leta (kt)	Kut snižavanja (stupnjevi)	Protrčavanje (ft)	Duljina (ft)	Početni potisak (% najvećeg potiska)
A330-301	DEFAULT	7	Snižavanje	FULL_D	2 144,0	130,9	3,0			
A330-301	DEFAULT	8	Snižavanje	FULL_D	50,0	130,9	3,0			
A330-301	DEFAULT	9	Slijetanje	FULL_D				210,4		
A330-301	DEFAULT	10	Usporenje			127,9			1 893,8	10,0
A330-301	DEFAULT	11	Usporenje			30,0			0,0	10,0
A330-343	DEFAULT	1	Snižavanje – minimalni potisak		6 000,0	250,0	2,4			
A330-343	DEFAULT	2	Horizontalno – minimalni potisak		3 000,0	250,0			20 711,9	
A330-343	DEFAULT	3	Horizontalno – minimalni potisak		3 000,0	207,9			11 430,4	
A330-343	DEFAULT	4	Snižavanje – minimalni potisak		3 000,0	174,4	3,0			
A330-343	DEFAULT	5	Snižavanje – minimalni potisak		2 517,0	165,0	3,0			
A330-343	DEFAULT	6	Snižavanje – minimalni potisak		2 431,0	161,7	3,0			
A330-343	DEFAULT	7	Snižavanje – minimalni potisak		2 113,0	146,6	3,0			
A330-343	DEFAULT	8	Snižavanje	FULL_D	1 938,0	135,5	3,0			
A330-343	DEFAULT	9	Snižavanje	FULL_D	50,0	135,5	3,0			
A330-343	DEFAULT	10	Slijetanje	FULL_D				378,0		
A330-343	DEFAULT	11	Usporenje			132,5			3 402,6	10,0
A330-343	DEFAULT	12	Usporenje			30,0			0,0	10,0
A340-211	DEFAULT	1	Snižavanje – minimalni potisak		6 000,0	250,0	3,3			
A340-211	DEFAULT	2	Horizontalno – minimalni potisak		3 000,0	250,0			14 038,7	
A340-211	DEFAULT	3	Horizontalno – minimalni potisak		3 000,0	212,7			10 866,1	
A340-211	DEFAULT	4	Snižavanje – minimalni potisak		3 000,0	175,6	3,0			
A340-211	DEFAULT	5	Snižavanje – minimalni potisak		2 471,0	160,3	3,0			

ACFTID	Oznaka profila (Profile_ID)	Broj koraka	Tip koraka	Zakrilca (Flap_ID)	Početna visina (ft)	Početna kalibrirana brzina leta (kt)	Kut snižavanja (stupnjevi)	Protrčavanje (ft)	Duljina (ft)	Početni potisak (% najvećeg potiska)
A340-211	DEFAULT	6	Snižavanje – minimalni potisak		2 336,0	153,8	3,0			
A340-211	DEFAULT	7	Snižavanje – minimalni potisak		2 066,0	138,5	3,0			
A340-211	DEFAULT	8	Snižavanje	FULL_D	1 976,0	132,1	3,0			
A340-211	DEFAULT	9	Snižavanje	FULL_D	50,0	132,1	3,0			
A340-211	DEFAULT	10	Slijetanje	FULL_D				381,8		
A340-211	DEFAULT	11	Usporenje			129,1			3 436,6	10,0
A340-211	DEFAULT	12	Usporenje			30,0			0,0	10,0
A340-642	DEFAULT	1	Snižavanje – minimalni potisak		6 000,0	250,0	2,8			
A340-642	DEFAULT	2	Horizontalno – minimalni potisak		3 000,0	250,0			15 853,0	
A340-642	DEFAULT	3	Horizontalno – minimalni potisak		3 000,0	212,1			9 839,2	
A340-642	DEFAULT	4	Snižavanje – minimalni potisak		3 000,0	188,5	3,0			
A340-642	DEFAULT	5	Snižavanje – minimalni potisak		2 333,0	178,1	3,0			
A340-642	DEFAULT	6	Snižavanje – minimalni potisak		2 191,0	173,2	3,0			
A340-642	DEFAULT	7	Snižavanje – minimalni potisak		1 805,0	155,5	3,0			
A340-642	DEFAULT	8	Snižavanje	FULL_D	1 650,0	147,8	3,0			
A340-642	DEFAULT	9	Snižavanje	FULL_D	50,0	147,8	3,0			
A340-642	DEFAULT	10	Slijetanje	FULL_D				280,7		
A340-642	DEFAULT	11	Usporenje			144,8			2 526,5	10,0
A340-642	DEFAULT	12	Usporenje			30,0			0,0	10,0
A380-841	DEFAULT	1	Snižavanje – minimalni potisak		6 000,0	250,0	3,0			
A380-841	DEFAULT	2	Horizontalno – minimalni potisak		3 000,0	250,0			18 044,6	
A380-841	DEFAULT	3	Horizontalno	A_1+F	3 000,0				11 893,0	

ACFTID	Oznaka profila (Profile_ID)	Broj koraka	Tip koraka	Zakrilca (Flap_ID)	Početna visina (ft)	Početna kalibrirana brzina leta (kt)	Kut snižavanja (stupnjevi)	Protrčavanje (ft)	Duljina (ft)	Početni potisak (% najvećeg potiska)
A380-841	DEFAULT	4	Horizontalno – minimalni potisak		3 000,0	205,0			9 691,6	
A380-841	DEFAULT	5	Snižavanje – minimalni potisak		3 000,0	172,6	3,0			
A380-841	DEFAULT	6	Snižavanje – minimalni potisak		2 446,0	161,2	3,0			
A380-841	DEFAULT	7	Snižavanje	A_FULL	1 976,0	136,3	3,0			
A380-841	DEFAULT	8	Snižavanje	A_FULL	50,0	136,3	3,0			
A380-841	DEFAULT	9	Slijetanje	A_FULL				636,8		
A380-841	DEFAULT	10	Usporenje			136,3			5 731,3	10,0
A380-841	DEFAULT	11	Usporenje			30,0			0,0	10,0
A380-861	DEFAULT	1	Snižavanje – minimalni potisak		6 000,0	250,0	2,7			
A380-861	DEFAULT	2	Horizontalno – minimalni potisak		3 000,0	250,0			20 036,1	
A380-861	DEFAULT	3	Horizontalno	A_1+F	3 000,0				11 896,0	
A380-861	DEFAULT	4	Horizontalno – minimalni potisak		3 000,0	205,0			10 213,0	
A380-861	DEFAULT	5	Snižavanje – minimalni potisak		3 000,0	172,6	3,0			
A380-861	DEFAULT	6	Snižavanje – minimalni potisak		2 445,0	161,2	3,0			
A380-861	DEFAULT	7	Snižavanje	A_FULL	1 976,0	136,3	3,0			
A380-861	DEFAULT	8	Snižavanje	A_FULL	50,0	136,3	3,0			
A380-861	DEFAULT	9	Slijetanje	A_FULL				636,8		
A380-861	DEFAULT	10	Usporenje			136,3			5 731,3	10,0
A380-861	DEFAULT	11	Usporenje			30,0			0,0	10,0
BAC111	DEFAULT	1	Snižavanje	ZERO	6 000,0	250,0	3,0			
BAC111	DEFAULT	2	Snižavanje	INT1	3 000,0	153,3	3,0			
BAC111	DEFAULT	3	Snižavanje	U-INT	1 500,0	143,3	3,0			

ACFTID	Oznaka profila (Profile_ID)	Broj koraka	Tip koraka	Zakrilca (Flap_ID)	Početna visina (ft)	Početna kalibrirana brzina leta (kt)	Kut snižavanja (stupnjevi)	Protrčavanje (ft)	Duljina (ft)	Početni potisak (% najvećeg potiska)
BAC111	DEFAULT	4	Snižavanje	D-45	1 000,0	133,3	3,0			
BAC111	DEFAULT	5	Slijetanje	D-45				305,0		
BAC111	DEFAULT	6	Usporenje			126,5			2 745,0	40,0
BAC111	DEFAULT	7	Usporenje			30,0			0,0	10,0
BAE146	DEFAULT	1	Snižavanje	ZERO	6 000,0	250,0	3,0			
BAE146	DEFAULT	2	Snižavanje	18	3 000,0	180,0	3,0			
BAE146	DEFAULT	3	Snižavanje	D-24	1 500,0	166,5	3,0			
BAE146	DEFAULT	4	Snižavanje	D-33	1 000,0	123,0	3,0			
BAE146	DEFAULT	5	Slijetanje	D-33				243,9		
BAE146	DEFAULT	6	Usporenje			116,7			2 195,1	40,0
BAE146	DEFAULT	7	Usporenje			30,0			0,0	10,0
BAE300	DEFAULT	1	Snižavanje	ZERO	6 000,0	250,0	3,0			
BAE300	DEFAULT	2	Snižavanje	18	3 000,0	180,0	3,0			
BAE300	DEFAULT	3	Snižavanje	D-24	1 500,0	167,0	3,0			
BAE300	DEFAULT	4	Snižavanje	D-33	1 000,0	124,4	3,0			
BAE300	DEFAULT	5	Slijetanje	D-33				261,0		
BAE300	DEFAULT	6	Usporenje			118,0			2 349,0	40,0
BAE300	DEFAULT	7	Usporenje			30,0			0,0	10,0
BEC58P	DEFAULT	1	Snižavanje	ZERO	6 000,0	130,0	5,0			
BEC58P	DEFAULT	2	Snižavanje	TO	3 000,0	119,0	5,0			
BEC58P	DEFAULT	3	Snižavanje	D-15	1 500,0	109,0	5,0			
BEC58P	DEFAULT	4	Snižavanje	D-30	1 000,0	99,0	5,0			

ACFTID	Oznaka profila (Profile_ID)	Broj koraka	Tip koraka	Zakrilca (Flap_ID)	Početna visina (ft)	Početna kalibrirana brzina leta (kt)	Kut snižavanja (stupnjevi)	Protrčavanje (ft)	Duljina (ft)	Početni potisak (% najvećeg potiska)
BEC58P	DEFAULT	5	Slijetanje	D-30				188,8		
BEC58P	DEFAULT	6	Usporenje			93,9			1 699,2	40,0
BEC58P	DEFAULT	7	Usporenje			30,0			0,0	10,0
BEC58P	STD_3DEG	1	Snižavanje	ZERO	6 000,0	130,0	3,0			
BEC58P	STD_3DEG	2	Snižavanje	TO	3 000,0	119,0	3,0			
BEC58P	STD_3DEG	3	Snižavanje	D-15	1 500,0	109,0	3,0			
BEC58P	STD_3DEG	4	Snižavanje	D-30	1 000,0	99,0	3,0			
BEC58P	STD_3DEG	5	Slijetanje	D-30				188,8		
BEC58P	STD_3DEG	6	Usporenje			93,9			1 699,2	40,0
BEC58P	STD_3DEG	7	Usporenje			30,0			0,0	10,0
BEC58P	STD_5DEG	1	Snižavanje	ZERO	6 000,0	130,0	5,0			
BEC58P	STD_5DEG	2	Snižavanje	TO	3 000,0	119,0	5,0			
BEC58P	STD_5DEG	3	Snižavanje	D-15	1 500,0	109,0	5,0			
BEC58P	STD_5DEG	4	Snižavanje	D-30	1 000,0	99,0	5,0			
BEC58P	STD_5DEG	5	Slijetanje	D-30				188,8		
BEC58P	STD_5DEG	6	Usporenje			93,9			1 699,2	40,0
BEC58P	STD_5DEG	7	Usporenje			30,0			0,0	10,0
CIT3	DEFAULT	1	Snižavanje	ZERO	6 000,0	250,0	3,0			
CIT3	DEFAULT	2	Snižavanje	10	3 000,0	139,5	3,0			
CIT3	DEFAULT	3	Snižavanje	D-INTR	1 500,0	129,5	3,0			
CIT3	DEFAULT	4	Snižavanje	D-40	1 000,0	119,5	3,0			
CIT3	DEFAULT	5	Slijetanje	D-40				153,9		

ACFTID	Oznaka profila (Profile_ID)	Broj koraka	Tip koraka	Zakrilca (Flap_ID)	Početna visina (ft)	Početna kalibrirana brzina leta (kt)	Kut snižavanja (stupnjevi)	Protrčavanje (ft)	Duljina (ft)	Početni potisak (% najvećeg potiska)
CIT3	DEFAULT	6	Usporenje			113,4			1 385,1	40,0
CIT3	DEFAULT	7	Usporenje			30,0			0,0	10,0
CL600	DEFAULT	1	Snižavanje	ZERO	6 000,0	250,0	3,0			
CL600	DEFAULT	2	Snižavanje	10	3 000,0	152,1	3,0			
CL600	DEFAULT	3	Snižavanje	D-INTR	1 500,0	142,1	3,0			
CL600	DEFAULT	4	Snižavanje	D-45	1 000,0	132,1	3,0			
CL600	DEFAULT	5	Slijetanje	D-45				201,6		
CL600	DEFAULT	6	Usporenje			125,3			1 814,4	40,0
CL600	DEFAULT	7	Usporenje			30,0			0,0	10,0
CL601	DEFAULT	1	Snižavanje	ZERO	6 000,0	250,0	3,0			
CL601	DEFAULT	2	Snižavanje	10	3 000,0	158,5	3,0			
CL601	DEFAULT	3	Snižavanje	D-INTR	1 500,0	148,5	3,0			
CL601	DEFAULT	4	Snižavanje	D-45	1 000,0	138,5	3,0			
CL601	DEFAULT	5	Slijetanje	D-45				224,1		
CL601	DEFAULT	6	Usporenje			131,4			2 016,9	40,0
CL601	DEFAULT	7	Usporenje			30,0			0,0	10,0
CNA172	DEFAULT	1	Snižavanje	ZERO-D	6 000,0	100,0	3,0			
CNA172	DEFAULT	2	Snižavanje	ZERO-D	4 000,0	100,0	3,0			
CNA172	DEFAULT	3	Snižavanje	ZERO-D	3 000,0	80,0	3,0			
CNA172	DEFAULT	4	Snižavanje	10-D	1 000,0	80,0	3,0			
CNA172	DEFAULT	5	Snižavanje	10-D	600,0	80,0	3,0			
CNA172	DEFAULT	6	Snižavanje	10-D	500,0	70,0	3,0			

ACFTID	Oznaka profila (Profile_ID)	Broj koraka	Tip koraka	Zakrilca (Flap_ID)	Početna visina (ft)	Početna kalibrirana brzina leta (kt)	Kut snižavanja (stupnjevi)	Protrčavanje (ft)	Duljina (ft)	Početni potisak (% najvećeg potiska)
CNA172	DEFAULT	7	Slijetanje	10-D				30,0		
CNA172	DEFAULT	8	Usporenje			62,0			530,0	10,0
CNA172	DEFAULT	9	Usporenje			10,0			0,0	10,0
CNA182	DEFAULT	1	Snižavanje	ZERO-A	6 000,0	110,0	3,0			
CNA182	DEFAULT	2	Snižavanje	ZERO-A	4 000,0	90,0	3,0			
CNA182	DEFAULT	3	Snižavanje	ZERO-A	2 000,0	70,0	3,0			
CNA182	DEFAULT	4	Snižavanje	F10APP	1 000,0	70,0	3,0			
CNA182	DEFAULT	5	Snižavanje	F30APP	500,0	65,0	3,0			
CNA182	DEFAULT	6	Slijetanje	F30APP				30,0		
CNA182	DEFAULT	7	Usporenje			65,0			560,0	10,0
CNA182	DEFAULT	8	Usporenje			10,0			0,0	10,0
CNA208	DEFAULT	1	Snižavanje	ZERO-A	6 000,0	140,0	3,0			
CNA208	DEFAULT	2	Snižavanje	ZERO-A	4 000,0	124,0	3,0			
CNA208	DEFAULT	3	Snižavanje	ZERO-A	2 000,0	108,0	3,0			
CNA208	DEFAULT	4	Snižavanje	F30APP	1 000,0	100,0	3,0			
CNA208	DEFAULT	5	Snižavanje	F30APP	500,0	80,0	3,0			
CNA208	DEFAULT	6	Slijetanje	F30APP				100,0		
CNA208	DEFAULT	7	Usporenje			78,0			815,0	10,0
CNA208	DEFAULT	8	Usporenje			30,0			0,0	10,0
CNA441	DEFAULT	1	Snižavanje	ZERO	6 000,0	160,0	3,0			
CNA441	DEFAULT	2	Snižavanje	TO	3 000,0	113,9	3,0			
CNA441	DEFAULT	3	Snižavanje	D-INTR	1 500,0	103,9	3,0			

ACFTID	Oznaka profila (Profile_ID)	Broj koraka	Tip koraka	Zakrilca (Flap_ID)	Početna visina (ft)	Početna kalibrirana brzina leta (kt)	Kut snižavanja (stupnjevi)	Protrčavanje (ft)	Duljina (ft)	Početni potisak (% najvećeg potiska)
CNA441	DEFAULT	4	Snižavanje	D-L	1 000,0	93,9	3,0			
CNA441	DEFAULT	5	Slijetanje	D-L				79,1		
CNA441	DEFAULT	6	Usporenje			89,1			711,9	40,0
CNA441	DEFAULT	7	Usporenje			30,0			0,0	10,0
CNA500	DEFAULT	1	Snižavanje	ZERO	6 000,0	250,0	3,0			
CNA500	DEFAULT	2	Snižavanje	1	3 000,0	131,3	3,0			
CNA500	DEFAULT	3	Snižavanje	D-INTR	1 500,0	121,3	3,0			
CNA500	DEFAULT	4	Snižavanje	D-35	1 000,0	111,3	3,0			
CNA500	DEFAULT	5	Slijetanje	D-35				179,1		
CNA500	DEFAULT	6	Usporenje			105,6			1 611,9	40,0
CNA500	DEFAULT	7	Usporenje			30,0			0,0	10,0
CNA510	DEFAULT	1	Snižavanje	ZERO_C	6 000,0	250,0	3,0			
CNA510	DEFAULT	2	Snižavanje	ZERO_C	3 000,0	160,0	3,0			
CNA510	DEFAULT	3	Snižavanje	A_15	1 500,0	91,1	3,0			
CNA510	DEFAULT	4	Snižavanje	A_35	1 000,0	85,1	3,0			
CNA510	DEFAULT	5	Slijetanje	A_35				175,5		
CNA510	DEFAULT	6	Usporenje			78,1			1 579,5	40,0
CNA510	DEFAULT	7	Usporenje			30,0			0,0	10,0
CNA525C	DEFAULT	1	Snižavanje	ZERO_C	6 000,0	250,0	3,0			
CNA525C	DEFAULT	2	Snižavanje	ZERO_C	3 000,0	130,0	3,0			
CNA525C	DEFAULT	3	Snižavanje	A_15	1 500,0	119,7	3,0			
CNA525C	DEFAULT	4	Snižavanje	A_35	1 000,0	111,8	3,0			

ACFTID	Oznaka profila (Profile_ID)	Broj koraka	Tip koraka	Zakrilca (Flap_ID)	Početna visina (ft)	Početna kalibrirana brzina leta (kt)	Kut snižavanja (stupnjevi)	Protrčavanje (ft)	Duljina (ft)	Početni potisak (% najvećeg potiska)
CNA525C	DEFAULT	5	Slijetanje	A_35				200,0		
CNA525C	DEFAULT	6	Usporenje			115,0			1 500,0	40,0
CNA525C	DEFAULT	7	Usporenje			30,0			0,0	10,0
CNA55B	DEFAULT	1	Snižavanje	ZERO_C	6 000,0	250,0	3,0			
CNA55B	DEFAULT	2	Snižavanje	ZERO_C	3 000,0	160,0	3,0			
CNA55B	DEFAULT	3	Snižavanje	A_15	1 500,0	111,8	3,0			
CNA55B	DEFAULT	4	Snižavanje	A_35	1 000,0	105,3	3,0			
CNA55B	DEFAULT	5	Slijetanje	A_35				175,5		
CNA55B	DEFAULT	6	Usporenje			100,0			1 580,0	40,0
CNA55B	DEFAULT	7	Usporenje			30,0			0,0	10,0
CNA560E	DEFAULT	1	Snižavanje	ZERO	6 000,0	250,0	3,0			
CNA560E	DEFAULT	2	Snižavanje	15 U	3 000,0	107,5	3,0			
CNA560E	DEFAULT	3	Snižavanje	35 D	1 500,0	101,8	3,0			
CNA560E	DEFAULT	4	Snižavanje	35 D	1 000,0	101,8	3,0			
CNA560E	DEFAULT	5	Slijetanje	35 D				200,0		
CNA560E	DEFAULT	6	Usporenje			100,0			1 000,0	60,0
CNA560E	DEFAULT	7	Usporenje			30,0			0,0	10,0
CNA560U	DEFAULT	1	Snižavanje	ZERO	6 000,0	250,0	3,0			
CNA560U	DEFAULT	2	Snižavanje	7	3 000,0	120,0	3,0			
CNA560U	DEFAULT	3	Snižavanje	D 15	1 500,0	110,0	3,0			
CNA560U	DEFAULT	4	Snižavanje	D 35	1 000,0	101,8	3,0			
CNA560U	DEFAULT	5	Slijetanje	D 35				175,0		

ACFTID	Oznaka profila (Profile_ID)	Broj koraka	Tip koraka	Zakrilca (Flap_ID)	Početna visina (ft)	Početna kalibrirana brzina leta (kt)	Kut snižavanja (stupnjevi)	Protrčavanje (ft)	Duljina (ft)	Početni potisak (% najvećeg potiska)
CNA560U	DEFAULT	6	Usporenje			93,0			1 385,1	60,0
CNA560U	DEFAULT	7	Usporenje			30,0			0,0	10,0
CNA560XL	DEFAULT	1	Snižavanje	ZERO	6 000,0	250,0	3,0			
CNA560XL	DEFAULT	2	Snižavanje	ZERO	3 000,0	132,0	3,0			
CNA560XL	DEFAULT	3	Snižavanje	D 15U	1 500,0	122,0	3,0			
CNA560XL	DEFAULT	4	Snižavanje	D 35D	1 000,0	112,0	3,0			
CNA560XL	DEFAULT	5	Slijetanje	D 35D				500,0		
CNA560XL	DEFAULT	6	Usporenje			108,0			2 700,0	60,0
CNA560XL	DEFAULT	7	Usporenje			30,0			0,0	10,0
CNA680	DEFAULT	1	Snižavanje	ZERO	6 000,0	250,0	3,0			
CNA680	DEFAULT	2	Snižavanje	ZERO	3 000,0	160,0	3,0			
CNA680	DEFAULT	3	Snižavanje	15 GU	1 500,0	112,0	3,0			
CNA680	DEFAULT	4	Snižavanje	35 GD	1 000,0	105,0	3,0			
CNA680	DEFAULT	5	Slijetanje	35 GD				200,0		
CNA680	DEFAULT	6	Usporenje			100,0			1 580,0	60,0
CNA680	DEFAULT	7	Usporenje			30,0			0,0	10,0
CNA750	DEFAULT	1	Snižavanje	ZERO	6 000,0	250,0	3,0			
CNA750	DEFAULT	2	Snižavanje	15_GU	3 000,0	127,4	3,0			
CNA750	DEFAULT	3	Snižavanje	35_GD	1 500,0	120,9	3,0			
CNA750	DEFAULT	4	Snižavanje	35_GD	1 000,0	120,9	3,0			
CNA750	DEFAULT	5	Slijetanje	35_GD				200,0		
CNA750	DEFAULT	6	Usporenje			115,0			1 500,0	40,0

ACFTID	Oznaka profila (Profile_ID)	Broj koraka	Tip koraka	Zakrilca (Flap_ID)	Početna visina (ft)	Početna kalibrirana brzina leta (kt)	Kut snižavanja (stupnjevi)	Protrčavanje (ft)	Duljina (ft)	Početni potisak (% najvećeg potiska)
CNA750	DEFAULT	7	Usporenje			30,0			0,0	10,0
CNA750	FLAP_15	1	Snižavanje	ZERO	6 000,0	250,0	3,0			
CNA750	FLAP_15	2	Snižavanje	15_GU	3 000,0	127,4	3,0			
CNA750	FLAP_15	3	Snižavanje	35_GD	1 500,0	120,9	3,0			
CNA750	FLAP_15	4	Snižavanje	35_GD	1 000,0	120,9	3,0			
CNA750	FLAP_15	5	Slijetanje	35_GD				200,0		
CNA750	FLAP_15	6	Usporenje			115,0			1 500,0	40,0
CNA750	FLAP_15	7	Usporenje			30,0			0,0	10,0
CNA750	FLAP_5	1	Snižavanje	ZERO	6 000,0	250,0	3,0			
CNA750	FLAP_5	2	Snižavanje	5_GU	3 000,0	135,2	3,0			
CNA750	FLAP_5	3	Snižavanje	15_GD	1 500,0	127,4	3,0			
CNA750	FLAP_5	4	Snižavanje	15_GD	1 000,0	127,4	3,0			
CNA750	FLAP_5	5	Slijetanje	15_GD				200,0		
CNA750	FLAP_5	6	Usporenje			115,0			1 500,0	40,0
CNA750	FLAP_5	7	Usporenje			30,0			0,0	10,0
CONCRD	DEFAULT	1	Snižavanje	CL1	6 000,0	250,0	3,0			
CONCRD	DEFAULT	2	Snižavanje	ZERO	3 000,0	194,0	3,0			
CONCRD	DEFAULT	3	Snižavanje	U-L	1 500,0	184,0	3,0			
CONCRD	DEFAULT	4	Snižavanje	D-L	1 000,0	164,0	3,0			
CONCRD	DEFAULT	5	Slijetanje	D-L				858,6		
CONCRD	DEFAULT	6	Usporenje			155,5			7 727,4	40,0
CONCRD	DEFAULT	7	Usporenje			30,0			0,0	10,0

ACFTID	Oznaka profila (Profile_ID)	Broj koraka	Tip koraka	Zakrilca (Flap_ID)	Početna visina (ft)	Početna kalibrirana brzina leta (kt)	Kut snižavanja (stupnjevi)	Protrčavanje (ft)	Duljina (ft)	Početni potisak (% najvećeg potiska)
CRJ9-ER	DEFAULT	1	Snižavanje	ZERO	6 000,0	250,0	3,0			
CRJ9-ER	DEFAULT	2	Snižavanje	20	3 500,0	170,0	3,0			
CRJ9-ER	DEFAULT	3	Snižavanje	U-45	1 500,0	160,0	3,0			
CRJ9-ER	DEFAULT	4	Snižavanje	D-45	1 000,0	140,0	3,0			
CRJ9-ER	DEFAULT	5	Slijetanje	D-45				415,8		
CRJ9-ER	DEFAULT	6	Usporenje			143,0			2 528,0	10,0
CRJ9-ER	DEFAULT	7	Usporenje			30,0			0,0	10,0
CRJ9-LR	DEFAULT	1	Snižavanje	ZERO	6 000,0	250,0	3,0			
CRJ9-LR	DEFAULT	2	Snižavanje	20	3 500,0	170,0	3,0			
CRJ9-LR	DEFAULT	3	Snižavanje	U-45	1 500,0	160,0	3,0			
CRJ9-LR	DEFAULT	4	Snižavanje	D-45	1 000,0	141,0	3,0			
CRJ9-LR	DEFAULT	5	Slijetanje	D-45				424,7		
CRJ9-LR	DEFAULT	6	Usporenje			144,0			2 577,0	10,0
CRJ9-LR	DEFAULT	7	Usporenje			30,0			0,0	10,0
CVR580	DEFAULT	1	Snižavanje	ZERO	6 000,0	200,0	3,0			
CVR580	DEFAULT	2	Snižavanje	INTR	3 000,0	146,3	3,0			
CVR580	DEFAULT	3	Snižavanje	D-28	1 500,0	112,4	3,0			
CVR580	DEFAULT	4	Snižavanje	D-40	1 000,0	106,3	3,0			
CVR580	DEFAULT	5	Slijetanje	D-40				287,6		
CVR580	DEFAULT	6	Usporenje			100,9			2 588,4	40,0
CVR580	DEFAULT	7	Usporenje			30,0			0,0	10,0
DC1010	DEFAULT	1	Snižavanje	ZERO	6 000,0	250,0	3,0			

ACFTID	Oznaka profila (Profile_ID)	Broj koraka	Tip koraka	Zakrilca (Flap_ID)	Početna visina (ft)	Početna kalibrirana brzina leta (kt)	Kut snižavanja (stupnjevi)	Protrčavanje (ft)	Duljina (ft)	Početni potisak (% najvećeg potiska)
DC1010	DEFAULT	2	Snižavanje	INT	3 000,0	163,7	3,0			
DC1010	DEFAULT	3	Snižavanje	U-35	1 500,0	153,7	3,0			
DC1010	DEFAULT	4	Snižavanje	D-35	1 000,0	143,7	3,0			
DC1010	DEFAULT	5	Slijetanje	D-35				428,4		
DC1010	DEFAULT	6	Usporenje			136,3			3 855,6	10,0
DC1010	DEFAULT	7	Usporenje			30,0			0,0	10,0
DC1030	DEFAULT	1	Snižavanje	ZERO	6 000,0	250,0	3,0			
DC1030	DEFAULT	2	Snižavanje	INT2	3 000,0	172,6	3,0			
DC1030	DEFAULT	3	Snižavanje	U-20	1 500,0	162,6	3,0			
DC1030	DEFAULT	4	Snižavanje	D-35	1 000,0	152,6	3,0			
DC1030	DEFAULT	5	Slijetanje	D-35				392,2		
DC1030	DEFAULT	6	Usporenje			144,8			3 529,8	10,0
DC1030	DEFAULT	7	Usporenje			30,0			0,0	10,0
DC1040	DEFAULT	1	Snižavanje	ZERO	6 000,0	250,0	3,0			
DC1040	DEFAULT	2	Snižavanje	5	3 000,0	173,5	3,0			
DC1040	DEFAULT	3	Snižavanje	U-35	1 500,0	163,5	3,0			
DC1040	DEFAULT	4	Snižavanje	D-35	1 000,0	153,5	3,0			
DC1040	DEFAULT	5	Slijetanje	D-35				446,4		
DC1040	DEFAULT	6	Usporenje			145,6			4 017,6	10,0
DC1040	DEFAULT	7	Usporenje			30,0			0,0	10,0
DC3	DEFAULT	1	Snižavanje	ZERO	6 000,0	140,0	3,0			
DC3	DEFAULT	2	Snižavanje	TO	3 000,0	109,0	3,0			

ACFTID	Oznaka profila (Profile_ID)	Broj koraka	Tip koraka	Zakrilca (Flap_ID)	Početna visina (ft)	Početna kalibrirana brzina leta (kt)	Kut snižavanja (stupnjevi)	Protrčavanje (ft)	Duljina (ft)	Početni potisak (% najvećeg potiska)
DC3	DEFAULT	3	Snižavanje	U-INT	1 500,0	99,0	3,0			
DC3	DEFAULT	4	Snižavanje	D-45	1 000,0	88,9	3,0			
DC3	DEFAULT	5	Slijetanje	D-45				104,6		
DC3	DEFAULT	6	Usporenje			84,3			941,4	34,3
DC3	DEFAULT	7	Usporenje			30,0			0,0	10,0
DC6	DEFAULT	1	Snižavanje	ZERO	6 000,0	160,0	3,0			
DC6	DEFAULT	2	Snižavanje	TO	3 000,0	106,1	3,0			
DC6	DEFAULT	3	Snižavanje	D-INTR	1 500,0	96,1	3,0			
DC6	DEFAULT	4	Snižavanje	D-L	1 000,0	86,1	3,0			
DC6	DEFAULT	5	Slijetanje	D-L				175,5		
DC6	DEFAULT	6	Usporenje			81,7			1 579,5	40,0
DC6	DEFAULT	7	Usporenje			30,0			0,0	10,0
DC850	DEFAULT	1	Snižavanje	ZERO	6 000,0	250,0	3,0			
DC850	DEFAULT	2	Snižavanje	INT	3 000,0	165,6	3,0			
DC850	DEFAULT	3	Snižavanje	D-35	1 500,0	152,7	3,0			
DC850	DEFAULT	4	Snižavanje	D-50	1 000,0	145,6	3,0			
DC850	DEFAULT	5	Slijetanje	D-50				390,6		
DC850	DEFAULT	6	Usporenje			138,1			3 515,4	40,0
DC850	DEFAULT	7	Usporenje			30,0			0,0	10,0
DC860	DEFAULT	1	Snižavanje	ZERO	6 000,0	250,0	3,0			
DC860	DEFAULT	2	Snižavanje	INT	3 000,0	161,5	3,0			
DC860	DEFAULT	3	Snižavanje	D-35	1 500,0	155,7	3,0			

ACFTID	Oznaka profila (Profile_ID)	Broj koraka	Tip koraka	Zakrilca (Flap_ID)	Početna visina (ft)	Početna kalibrirana brzina leta (kt)	Kut snižavanja (stupnjevi)	Protrčavanje (ft)	Duljina (ft)	Početni potisak (% najvećeg potiska)
DC860	DEFAULT	4	Snižavanje	D-50	1 000,0	151,5	3,0			
DC860	DEFAULT	5	Slijetanje	D-50				382,5		
DC860	DEFAULT	6	Usporenje			143,7			3 442,5	40,0
DC860	DEFAULT	7	Usporenje			30,0			0,0	10,0
DC870	DEFAULT	1	Snižavanje	ZERO	6 000,0	250,0	3,0			
DC870	DEFAULT	2	Snižavanje	INT	3 000,0	166,7	3,0			
DC870	DEFAULT	3	Snižavanje	D-35	1 500,0	150,8	3,0			
DC870	DEFAULT	4	Snižavanje	D-50	1 000,0	146,7	3,0			
DC870	DEFAULT	5	Slijetanje	D-50				489,6		
DC870	DEFAULT	6	Usporenje			139,2			4 406,4	40,0
DC870	DEFAULT	7	Usporenje			30,0			0,0	10,0
DC8QN	DEFAULT	1	Snižavanje	ZERO	6 000,0	250,0	3,0			
DC8QN	DEFAULT	2	Snižavanje	INT	3 000,0	161,5	3,0			
DC8QN	DEFAULT	3	Snižavanje	D-35	1 500,0	155,7	3,0			
DC8QN	DEFAULT	4	Snižavanje	D-50	1 000,0	151,5	3,0			
DC8QN	DEFAULT	5	Slijetanje	D-50				382,5		
DC8QN	DEFAULT	6	Usporenje			143,7			3 442,5	40,0
DC8QN	DEFAULT	7	Usporenje			30,0			0,0	10,0
DC910	DEFAULT	1	Snižavanje	ZERO	6 000,0	250,0	3,0			
DC910	DEFAULT	2	Snižavanje	5	3 000,0	150,2	3,0			
DC910	DEFAULT	3	Snižavanje	U-15	1 500,0	140,2	3,0			
DC910	DEFAULT	4	Snižavanje	D-35	1 000,0	130,2	3,0			

ACFTID	Oznaka profila (Profile_ID)	Broj koraka	Tip koraka	Zakrilca (Flap_ID)	Početna visina (ft)	Početna kalibrirana brzina leta (kt)	Kut snižavanja (stupnjevi)	Protrčavanje (ft)	Duljina (ft)	Početni potisak (% najvećeg potiska)
DC910	DEFAULT	5	Slijetanje	D-35				357,3		
DC910	DEFAULT	6	Usporenje			123,5			3 215,7	40,0
DC910	DEFAULT	7	Usporenje			30,0			0,0	10,0
DC930	DEFAULT	1	Snižavanje	ZERO	6 000,0	250,0	3,0			
DC930	DEFAULT	2	Snižavanje	5	3 000,0	162,5	3,0			
DC930	DEFAULT	3	Snižavanje	U-15	1 500,0	152,5	3,0			
DC930	DEFAULT	4	Snižavanje	D-35	1 000,0	142,5	3,0			
DC930	DEFAULT	5	Slijetanje	D-35				325,8		
DC930	DEFAULT	6	Usporenje			135,2			2 932,2	40,0
DC930	DEFAULT	7	Usporenje			30,0			0,0	10,0
DC93LW	DEFAULT	1	Snižavanje	ZERO	6 000,0	250,0	3,0			
DC93LW	DEFAULT	2	Snižavanje	5	3 000,0	162,5	3,0			
DC93LW	DEFAULT	3	Snižavanje	U-15	1 500,0	152,5	3,0			
DC93LW	DEFAULT	4	Snižavanje	D-35	1 000,0	142,5	3,0			
DC93LW	DEFAULT	5	Slijetanje	D-35				325,8		
DC93LW	DEFAULT	6	Usporenje			135,2			2 932,2	40,0
DC93LW	DEFAULT	7	Usporenje			30,0			0,0	10,0
DC950	DEFAULT	1	Snižavanje	ZERO	6 000,0	250,0	3,0			
DC950	DEFAULT	2	Snižavanje	5	3 000,0	167,3	3,0			
DC950	DEFAULT	3	Snižavanje	U-15	1 500,0	157,3	3,0			
DC950	DEFAULT	4	Snižavanje	D-35	1 000,0	147,3	3,0			
DC950	DEFAULT	5	Slijetanje	D-35				343,8		

ACFTID	Oznaka profila (Profile_ID)	Broj koraka	Tip koraka	Zakrilca (Flap_ID)	Početna visina (ft)	Početna kalibrirana brzina leta (kt)	Kut snižavanja (stupnjevi)	Protrčavanje (ft)	Duljina (ft)	Početni potisak (% najvećeg potiska)
DC950	DEFAULT	6	Usporenje			139,7			3 094,2	40,0
DC950	DEFAULT	7	Usporenje			30,0			0,0	10,0
DC95HW	DEFAULT	1	Snižavanje	ZERO	6 000,0	250,0	3,0			
DC95HW	DEFAULT	2	Snižavanje	5	3 000,0	167,3	3,0			
DC95HW	DEFAULT	3	Snižavanje	U-15	1 500,0	157,3	3,0			
DC95HW	DEFAULT	4	Snižavanje	D-35	1 000,0	147,3	3,0			
DC95HW	DEFAULT	5	Slijetanje	D-35				343,8		
DC95HW	DEFAULT	6	Usporenje			139,7			3 094,2	40,0
DC95HW	DEFAULT	7	Usporenje			30,0			0,0	10,0
DC9Q7	DEFAULT	1	Snižavanje	ZERO	6 000,0	250,0	3,0			
DC9Q7	DEFAULT	2	Snižavanje	5	3 000,0	150,2	3,0			
DC9Q7	DEFAULT	3	Snižavanje	U-15	1 500,0	140,2	3,0			
DC9Q7	DEFAULT	4	Snižavanje	D-35	1 000,0	130,2	3,0			
DC9Q7	DEFAULT	5	Slijetanje	D-35				357,3		
DC9Q7	DEFAULT	6	Usporenje			123,5			3 215,7	40,0
DC9Q7	DEFAULT	7	Usporenje			30,0			0,0	10,0
DC9Q9	DEFAULT	1	Snižavanje	ZERO	6 000,0	250,0	3,0			
DC9Q9	DEFAULT	2	Snižavanje	5	3 000,0	162,5	3,0			
DC9Q9	DEFAULT	3	Snižavanje	U-15	1 500,0	152,5	3,0			
DC9Q9	DEFAULT	4	Snižavanje	D-35	1 000,0	142,5	3,0			
DC9Q9	DEFAULT	5	Slijetanje	D-35				325,8		
DC9Q9	DEFAULT	6	Usporenje			135,2			2 932,2	40,0

ACFTID	Oznaka profila (Profile_ID)	Broj koraka	Tip koraka	Zakrilca (Flap_ID)	Početna visina (ft)	Početna kalibrirana brzina leta (kt)	Kut snižavanja (stupnjevi)	Protrčavanje (ft)	Duljina (ft)	Početni potisak (% najvećeg potiska)
DC9Q9	DEFAULT	7	Usporenje			30,0			0,0	10,0
DHC6	DEFAULT	1	Snižavanje	ZERO	6 000,0	120,0	3,0			
DHC6	DEFAULT	2	Snižavanje	INTR	3 000,0	80,7	3,0			
DHC6	DEFAULT	3	Snižavanje	D-INTR	1 500,0	70,7	3,0			
DHC6	DEFAULT	4	Snižavanje	D-L	1 000,0	60,7	3,0			
DHC6	DEFAULT	5	Slijetanje	D-L				39,6		
DHC6	DEFAULT	6	Usporenje			57,6			356,4	40,0
DHC6	DEFAULT	7	Usporenje			30,0			0,0	10,0
DHC6QP	DEFAULT	1	Snižavanje	ZERO	6 000,0	120,0	3,0			
DHC6QP	DEFAULT	2	Snižavanje	INTR	3 000,0	80,7	3,0			
DHC6QP	DEFAULT	3	Snižavanje	D-INTR	1 500,0	70,7	3,0			
DHC6QP	DEFAULT	4	Snižavanje	D-L	1 000,0	60,7	3,0			
DHC6QP	DEFAULT	5	Slijetanje	D-L				39,6		
DHC6QP	DEFAULT	6	Usporenje			57,6			356,4	40,0
DHC6QP	DEFAULT	7	Usporenje			30,0			0,0	10,0
DHC7	DEFAULT	1	Snižavanje	ZERO	6 000,0	160,0	3,0			
DHC7	DEFAULT	2	Snižavanje	10	3 000,0	116,2	3,0			
DHC7	DEFAULT	3	Snižavanje	D-INTR	1 500,0	106,2	3,0			
DHC7	DEFAULT	4	Snižavanje	D-25	1 000,0	96,2	3,0			
DHC7	DEFAULT	5	Slijetanje	D-25				98,1		
DHC7	DEFAULT	6	Usporenje			91,3			882,9	40,0
DHC7	DEFAULT	7	Usporenje			30,0			0,0	10,0

ACFTID	Oznaka profila (Profile_ID)	Broj koraka	Tip koraka	Zakrilca (Flap_ID)	Početna visina (ft)	Početna kalibrirana brzina leta (kt)	Kut snižavanja (stupnjevi)	Protrčavanje (ft)	Duljina (ft)	Početni potisak (% najvećeg potiska)
DHC8	DEFAULT	1	Snižavanje	ZERO	6 000,0	165,0	3,0			
DHC8	DEFAULT	2	Snižavanje	5	3 000,0	109,0	3,0			
DHC8	DEFAULT	3	Snižavanje	D-15	1 500,0	96,0	3,0			
DHC8	DEFAULT	4	Snižavanje	D-35	1 000,0	89,0	3,0			
DHC8	DEFAULT	5	Slijetanje	D-35				174,6		
DHC8	DEFAULT	6	Usporenje			84,4			1 571,4	24,6
DHC8	DEFAULT	7	Usporenje			30,0			0,0	4,1
DHC830	DEFAULT	1	Snižavanje	ZERO	6 000,0	179,0	3,0			
DHC830	DEFAULT	2	Snižavanje	10	3 000,0	128,0	3,0			
DHC830	DEFAULT	3	Snižavanje	D-15	1 500,0	116,9	3,0			
DHC830	DEFAULT	4	Snižavanje	D-35	1 000,0	108,0	3,0			
DHC830	DEFAULT	5	Slijetanje	D-35				219,6		
DHC830	DEFAULT	6	Usporenje			102,5			1 976,4	26,1
DHC830	DEFAULT	7	Usporenje			30,0			0,0	4,4
DO228	DEFAULT	1	Snižavanje	ZERO-A	6 000,0	200,0	3,0			
DO228	DEFAULT	2	Snižavanje	ZERO-A	4 000,0	160,0	3,0			
DO228	DEFAULT	3	Snižavanje	ZERO-A	2 000,0	120,0	3,0			
DO228	DEFAULT	4	Snižavanje	F30APP	1 000,0	100,0	3,0			
DO228	DEFAULT	5	Snižavanje	F30APP	50,0	88,0	3,0			
DO228	DEFAULT	6	Slijetanje	F30APP				100,0		
DO228	DEFAULT	7	Usporenje			80,0			1 320,9	10,0
DO228	DEFAULT	8	Usporenje			30,0			0,0	10,0

ACFTID	Oznaka profila (Profile_ID)	Broj koraka	Tip koraka	Zakrilca (Flap_ID)	Početna visina (ft)	Početna kalibrirana brzina leta (kt)	Kut snižavanja (stupnjevi)	Protrčavanje (ft)	Duljina (ft)	Početni potisak (% najvećeg potiska)
DO328	DEFAULT	1	Snižavanje	ZERO-A	6 000,0	200,0	3,0			
DO328	DEFAULT	2	Snižavanje	ZERO-A	4 000,0	175,0	3,0			
DO328	DEFAULT	3	Snižavanje	ZERO-A	2 000,0	150,0	3,0			
DO328	DEFAULT	4	Snižavanje	F32APP	1 000,0	109,0	3,0			
DO328	DEFAULT	5	Snižavanje	F32APP	500,0	109,0	3,0			
DO328	DEFAULT	6	Slijetanje	F32APP				50,0		
DO328	DEFAULT	7	Usporenje			109,0			2 216,0	10,0
DO328	DEFAULT	8	Usporenje			30,0			0,0	10,0
ECLIPSE500	DEFAULT	1	Snižavanje	A_T_DN	6 000,0	170,0	3,0			
ECLIPSE500	DEFAULT	2	Snižavanje	A_T_DN	5 000,0	160,0	3,0			
ECLIPSE500	DEFAULT	3	Snižavanje	A_A_DN	3 000,0	100,4	3,0			
ECLIPSE500	DEFAULT	4	Snižavanje	A_A_DN	2 000,0	100,4	3,0			
ECLIPSE500	DEFAULT	5	Snižavanje	A_A_DN	1 000,0	100,4	3,0			
ECLIPSE500	DEFAULT	6	Snižavanje	A_A_DN	100,0	90,4	3,0			
ECLIPSE500	DEFAULT	7	Slijetanje	A_A_DN				144,0		
ECLIPSE500	DEFAULT	8	Usporenje			70,0			1 291,0	10,0
ECLIPSE500	DEFAULT	9	Usporenje			20,0			0,0	10,0
EMB120	DEFAULT	1	Snižavanje	ZERO	6 000,0	141,5	3,0			
EMB120	DEFAULT	2	Snižavanje	15	3 000,0	132,3	3,0			
EMB120	DEFAULT	3	Snižavanje	D-25	1 500,0	127,4	3,0			
EMB120	DEFAULT	4	Snižavanje	D-45	1 000,0	119,3	3,0			
EMB120	DEFAULT	5	Slijetanje	D-45				95,0		

ACFTID	Oznaka profila (Profile_ID)	Broj koraka	Tip koraka	Zakrilca (Flap_ID)	Početna visina (ft)	Početna kalibrirana brzina leta (kt)	Kut snižavanja (stupnjevi)	Protrčavanje (ft)	Duljina (ft)	Početni potisak (% najvećeg potiska)
EMB120	DEFAULT	6	Usporenje			116,1			855,0	40,0
EMB120	DEFAULT	7	Usporenje			30,0			0,0	10,0
EMB145	DEFAULT	1	Snižavanje	ZERO	6 000,0	250,0	3,0			
EMB145	DEFAULT	2	Snižavanje	D-22	3 000,0	150,0	3,0			
EMB145	DEFAULT	3	Snižavanje	D-45	1 500,0	140,0	3,0			
EMB145	DEFAULT	4	Snižavanje	D-45	1 000,0	134,0	3,0			
EMB145	DEFAULT	5	Slijetanje	D-45				285,5		
EMB145	DEFAULT	6	Usporenje			130,0			2 569,5	40,0
EMB145	DEFAULT	7	Usporenje			30,0			0,0	10,0
EMB14L	DEFAULT	1	Snižavanje	ZERO	6 000,0	250,0	3,0			
EMB14L	DEFAULT	2	Snižavanje	D-22	1 500,0	140,0	3,0			
EMB14L	DEFAULT	3	Snižavanje	D-45	1 000,0	140,0	3,0			
EMB14L	DEFAULT	4	Snižavanje	D-45	500,0	138,0	3,0			
EMB14L	DEFAULT	5	Slijetanje	D-45				285,5		
EMB14L	DEFAULT	6	Usporenje			132,0			2 569,5	40,0
EMB14L	DEFAULT	7	Usporenje			30,0			0,0	10,0
EMB170	DEFAULT	1	Snižavanje – minimalni potisak		6 000,0	250,0	3,0			
EMB170	DEFAULT	2	Snižavanje – minimalni potisak		3 000,0	180,0	3,0			
EMB170	DEFAULT	3	Snižavanje – minimalni potisak		2 000,0	140,0	3,0			
EMB170	DEFAULT	4	Snižavanje	FULL	1 500,0	130,0	3,0			
EMB170	DEFAULT	5	Slijetanje	FULL				267,2		
EMB170	DEFAULT	6	Usporenje			120,0			2 405,0	40,0

ACFTID	Oznaka profila (Profile_ID)	Broj koraka	Tip koraka	Zakrilca (Flap_ID)	Početna visina (ft)	Početna kalibrirana brzina leta (kt)	Kut snižavanja (stupnjevi)	Protrčavanje (ft)	Duljina (ft)	Početni potisak (% najvećeg potiska)
EMB170	DEFAULT	7	Usporenje			30,0			0,0	10,0
EMB175	DEFAULT	1	Snižavanje – minimalni potisak		6 000,0	250,0	3,0			
EMB175	DEFAULT	2	Snižavanje – minimalni potisak		3 000,0	180,0	3,0			
EMB175	DEFAULT	3	Snižavanje – minimalni potisak		2 000,0	140,0	3,0			
EMB175	DEFAULT	4	Snižavanje	FULL	1 500,0	130,0	3,0			
EMB175	DEFAULT	5	Slijetanje	FULL				276,3		
EMB175	DEFAULT	6	Usporenje			120,0			2 487,0	40,0
EMB175	DEFAULT	7	Usporenje			30,0			0,0	10,0
EMB190	DEFAULT	1	Snižavanje – minimalni potisak		6 000,0	250,0	3,0			
EMB190	DEFAULT	2	Snižavanje – minimalni potisak		3 000,0	180,0	3,0			
EMB190	DEFAULT	3	Snižavanje – minimalni potisak		2 000,0	140,0	3,0			
EMB190	DEFAULT	4	Snižavanje	FULL	1 500,0	130,0	3,0			
EMB190	DEFAULT	5	Slijetanje	FULL				271,9		
EMB190	DEFAULT	6	Usporenje			120,0			2 447,0	40,0
EMB190	DEFAULT	7	Usporenje			30,0			0,0	10,0
EMB195	DEFAULT	1	Snižavanje – minimalni potisak		6 000,0	250,0	3,0			
EMB195	DEFAULT	2	Snižavanje – minimalni potisak		3 000,0	180,0	3,0			
EMB195	DEFAULT	3	Snižavanje – minimalni potisak		2 000,0	140,0	3,0			
EMB195	DEFAULT	4	Snižavanje	FULL	1 500,0	130,0	3,0			
EMB195	DEFAULT	5	Slijetanje	FULL				281,1		
EMB195	DEFAULT	6	Usporenje			120,0			2 530,0	40,0
EMB195	DEFAULT	7	Usporenje			30,0			0,0	10,0

ACFTID	Oznaka profila (Profile_ID)	Broj koraka	Tip koraka	Zakrilca (Flap_ID)	Početna visina (ft)	Početna kalibrirana brzina leta (kt)	Kut snižavanja (stupnjevi)	Protrčavanje (ft)	Duljina (ft)	Početni potisak (% najvećeg potiska)
F10062	DEFAULT	1	Snižavanje	TO	6 000,0	250,0	3,0			
F10062	DEFAULT	2	Snižavanje	INT2	3 000,0	161,3	3,0			
F10062	DEFAULT	3	Snižavanje	U-INT	1 500,0	141,3	3,0			
F10062	DEFAULT	4	Snižavanje	D-42	1 000,0	131,3	3,0			
F10062	DEFAULT	5	Slijetanje	D-42				315,0		
F10062	DEFAULT	6	Usporenje			124,5			2 835,0	40,0
F10062	DEFAULT	7	Usporenje			30,0			0,0	10,0
F10065	DEFAULT	1	Snižavanje	TO	6 000,0	250,0	3,0			
F10065	DEFAULT	2	Snižavanje	INT2	3 000,0	163,1	3,0			
F10065	DEFAULT	3	Snižavanje	U-INT	1 500,0	143,1	3,0			
F10065	DEFAULT	4	Snižavanje	D-42	1 000,0	133,1	3,0			
F10065	DEFAULT	5	Slijetanje	D-42				328,0		
F10065	DEFAULT	6	Usporenje			126,3			2 952,0	40,0
F10065	DEFAULT	7	Usporenje			30,0			0,0	10,0
F28MK2	DEFAULT	1	Snižavanje	ZERO	6 000,0	250,0	3,0			
F28MK2	DEFAULT	2	Snižavanje	INT2	3 000,0	152,9	3,0			
F28MK2	DEFAULT	3	Snižavanje	U-INTR	1 500,0	132,9	3,0			
F28MK2	DEFAULT	4	Snižavanje	D-42	1 000,0	122,9	3,0			
F28MK2	DEFAULT	5	Slijetanje	D-42				223,2		
F28MK2	DEFAULT	6	Usporenje			116,6			2 008,8	40,0
F28MK2	DEFAULT	7	Usporenje			30,0			0,0	10,0
F28MK4	DEFAULT	1	Snižavanje	ZERO	6 000,0	250,0	3,0			

ACFTID	Oznaka profila (Profile_ID)	Broj koraka	Tip koraka	Zakrilca (Flap_ID)	Početna visina (ft)	Početna kalibrirana brzina leta (kt)	Kut snižavanja (stupnjevi)	Protrčavanje (ft)	Duljina (ft)	Početni potisak (% najvećeg potiska)
F28MK4	DEFAULT	2	Snižavanje	INT2	3 000,0	153,6	3,0			
F28MK4	DEFAULT	3	Snižavanje	U-INTR	1 500,0	133,6	3,0			
F28MK4	DEFAULT	4	Snižavanje	D-42	1 000,0	123,6	3,0			
F28MK4	DEFAULT	5	Slijetanje	D-42				223,7		
F28MK4	DEFAULT	6	Usporenje			117,2			2 013,3	40,0
F28MK4	DEFAULT	7	Usporenje			30,0			0,0	10,0
FAL20	DEFAULT	1	Snižavanje	ZERO	6 000,0	250,0	3,0			
FAL20	DEFAULT	2	Snižavanje	INTR	3 000,0	142,2	3,0			
FAL20	DEFAULT	3	Snižavanje	D-25	1 500,0	126,1	3,0			
FAL20	DEFAULT	4	Snižavanje	D-40	1 000,0	124,2	3,0			
FAL20	DEFAULT	5	Slijetanje	D-40				128,7		
FAL20	DEFAULT	6	Usporenje			117,9			1 158,3	40,0
FAL20	DEFAULT	7	Usporenje			30,0			0,0	10,0
GII	DEFAULT	1	Snižavanje	L-0-U	6 000,0	230,0	3,0			
GII	DEFAULT	2	Snižavanje	L-10-U	3 000,0	170,0	3,0			
GII	DEFAULT	3	Snižavanje	L-20-D	1 500,0	153,6	3,0			
GII	DEFAULT	4	Snižavanje	L-20-D	1 000,0	153,6	3,0			
GII	DEFAULT	5	Snižavanje	L-39-D	200,0	143,6	3,0			
GII	DEFAULT	6	Slijetanje	L-39-D				790,0		
GII	DEFAULT	7	Usporenje			117,0			760,0	40,0
GII	DEFAULT	8	Usporenje			20,0			0,0	10,0
GIIIB	DEFAULT	1	Snižavanje	L-0-U	6 000,0	230,0	3,0			

ACFTID	Oznaka profila (Profile_ID)	Broj koraka	Tip koraka	Zakrilca (Flap_ID)	Početna visina (ft)	Početna kalibrirana brzina leta (kt)	Kut snižavanja (stupnjevi)	Protrčavanje (ft)	Duljina (ft)	Početni potisak (% najvećeg potiska)
GIIB	DEFAULT	2	Snižavanje	L-10-U	3 000,0	170,0	3,0			
GIIB	DEFAULT	3	Snižavanje	L-20-D	1 500,0	149,2	3,0			
GIIB	DEFAULT	4	Snižavanje	L-20-D	1 000,0	149,2	3,0			
GIIB	DEFAULT	5	Snižavanje	L-39-D	200,0	139,2	3,0			
GIIB	DEFAULT	6	Slijetanje	L-39-D				790,0		
GIIB	DEFAULT	7	Usporenje			113,0			760,0	40,0
GIIB	DEFAULT	8	Usporenje			20,0			0,0	10,0
GIV	DEFAULT	1	Snižavanje	L-0-U	6 000,0	250,0	3,0			
GIV	DEFAULT	2	Snižavanje	L-0-U	3 000,0	160,0	3,0			
GIV	DEFAULT	3	Snižavanje	L-20-D	1 500,0	160,0	3,0			
GIV	DEFAULT	4	Snižavanje	L-39-D	1 000,0	151,5	3,0			
GIV	DEFAULT	5	Slijetanje	L-39-D				298,0		
GIV	DEFAULT	6	Usporenje			80,0			982,0	40,0
GIV	DEFAULT	7	Usporenje			20,0			0,0	4,0
GV	DEFAULT	1	Snižavanje	L-0-U	6 000,0	250,0	3,0			
GV	DEFAULT	2	Snižavanje	L-20-U	3 000,0	160,0	3,0			
GV	DEFAULT	3	Snižavanje	L-20-D	1 500,0	160,0	3,0			
GV	DEFAULT	4	Snižavanje	L-39-D	1 000,0	137,8	3,0			
GV	DEFAULT	5	Slijetanje	L-39-D				300,0		
GV	DEFAULT	6	Usporenje			107,0			1 157,0	40,0
GV	DEFAULT	7	Usporenje			20,0			0,0	4,6
HS748A	DEFAULT	1	Snižavanje	ZERO	6 000,0	160,0	3,0			

ACFTID	Oznaka profila (Profile_ID)	Broj koraka	Tip koraka	Zakrilca (Flap_ID)	Početna visina (ft)	Početna kalibrirana brzina leta (kt)	Kut snižavanja (stupnjevi)	Protrčavanje (ft)	Duljina (ft)	Početni potisak (% najvećeg potiska)
HS748A	DEFAULT	2	Snižavanje	INTR	3 000,0	110,1	3,0			
HS748A	DEFAULT	3	Snižavanje	D-INTR	1 500,0	100,1	3,0			
HS748A	DEFAULT	4	Snižavanje	D-30	1 000,0	90,1	3,0			
HS748A	DEFAULT	5	Slijetanje	D-30				207,0		
HS748A	DEFAULT	6	Usporenje			85,5			1 863,0	40,0
HS748A	DEFAULT	7	Usporenje			30,0			0,0	10,0
IA1125	DEFAULT	1	Snižavanje	ZERO	6 000,0	250,0	3,0			
IA1125	DEFAULT	2	Snižavanje	INTR	3 000,0	152,1	3,0			
IA1125	DEFAULT	3	Snižavanje	D-INTR	1 500,0	142,1	3,0			
IA1125	DEFAULT	4	Snižavanje	D-40	1 000,0	132,1	3,0			
IA1125	DEFAULT	5	Slijetanje	D-40				236,6		
IA1125	DEFAULT	6	Usporenje			125,3			2 129,4	40,0
IA1125	DEFAULT	7	Usporenje			30,0			0,0	10,0
L1011	DEFAULT	1	Snižavanje	ZERO	6 000,0	250,0	3,0			
L1011	DEFAULT	2	Snižavanje	10	3 000,0	160,5	3,0			
L1011	DEFAULT	3	Snižavanje	D-33	1 500,0	162,9	3,0			
L1011	DEFAULT	4	Snižavanje	D-42	1 000,0	145,5	3,0			
L1011	DEFAULT	5	Slijetanje	D-42				417,0		
L1011	DEFAULT	6	Usporenje			138,1			3 753,0	10,0
L1011	DEFAULT	7	Usporenje			30,0			0,0	10,0
L10115	DEFAULT	1	Snižavanje	ZERO	6 000,0	250,0	3,0			
L10115	DEFAULT	2	Snižavanje	10	3 000,0	162,4	3,0			

ACFTID	Oznaka profila (Profile_ID)	Broj koraka	Tip koraka	Zakrilca (Flap_ID)	Početna visina (ft)	Početna kalibrirana brzina leta (kt)	Kut snižavanja (stupnjevi)	Protrčavanje (ft)	Duljina (ft)	Početni potisak (% najvećeg potiska)
L10115	DEFAULT	3	Snižavanje	D-33	1 500,0	151,2	3,0			
L10115	DEFAULT	4	Snižavanje	D-42	1 000,0	147,4	3,0			
L10115	DEFAULT	5	Slijetanje	D-42				516,6		
L10115	DEFAULT	6	Usporenje			139,8			4 649,4	10,0
L10115	DEFAULT	7	Usporenje			30,0			0,0	10,0
L188	DEFAULT	1	Snižavanje	ZERO	6 000,0	200,0	3,0			
L188	DEFAULT	2	Snižavanje	INTR	3 000,0	147,5	3,0			
L188	DEFAULT	3	Snižavanje	D-78-%	1 500,0	135,6	3,0			
L188	DEFAULT	4	Snižavanje	D-100	1 000,0	129,8	3,0			
L188	DEFAULT	5	Slijetanje	D-100				351,0		
L188	DEFAULT	6	Usporenje			123,1			3 159,0	40,0
L188	DEFAULT	7	Usporenje			30,0			0,0	10,0
LEAR25	DEFAULT	1	Snižavanje	ZERO	6 000,0	250,0	3,0			
LEAR25	DEFAULT	2	Snižavanje	10	3 000,0	161,6	3,0			
LEAR25	DEFAULT	3	Snižavanje	D-INTR	1 500,0	151,6	3,0			
LEAR25	DEFAULT	4	Snižavanje	D-40	1 000,0	141,7	3,0			
LEAR25	DEFAULT	5	Slijetanje	D-40				140,4		
LEAR25	DEFAULT	6	Usporenje			134,4			1 263,6	40,0
LEAR25	DEFAULT	7	Usporenje			30,0			0,0	10,0
LEAR35	DEFAULT	1	Snižavanje	ZERO	6 000,0	250,0	3,0			
LEAR35	DEFAULT	2	Snižavanje	10	3 000,0	144,5	3,0			
LEAR35	DEFAULT	3	Snižavanje	D-INTR	1 500,0	134,5	3,0			

ACFTID	Oznaka profila (Profile_ID)	Broj koraka	Tip koraka	Zakrilca (Flap_ID)	Početna visina (ft)	Početna kalibrirana brzina leta (kt)	Kut snižavanja (stupnjevi)	Protrčavanje (ft)	Duljina (ft)	Početni potisak (% najvećeg potiska)
LEAR35	DEFAULT	4	Snižavanje	D-40	1 000,0	127,8	3,0			
LEAR35	DEFAULT	5	Slijetanje	D-40				181,4		
LEAR35	DEFAULT	6	Usporenje			121,2			1 632,6	40,0
LEAR35	DEFAULT	7	Usporenje			30,0			0,0	10,0
MD9025	DEFAULT	1	Snižavanje	U-0	6 000,0	185,0	3,0			
MD9025	DEFAULT	2	Snižavanje	D-28	3 000,0	154,0	3,0			
MD9025	DEFAULT	3	Snižavanje	D-28	1 500,0	150,0	3,0			
MD9025	DEFAULT	4	Snižavanje	D-40	1 000,0	145,3	3,0			
MD9025	DEFAULT	5	Slijetanje	D-40				346,0		
MD9025	DEFAULT	6	Usporenje			130,0			2 100,0	40,0
MD9025	DEFAULT	7	Usporenje			30,0			0,0	9,6
MD9028	DEFAULT	1	Snižavanje	U-0	6 000,0	185,0	3,0			
MD9028	DEFAULT	2	Snižavanje	D-28	3 000,0	154,0	3,0			
MD9028	DEFAULT	3	Snižavanje	D-28	1 500,0	150,0	3,0			
MD9028	DEFAULT	4	Snižavanje	D-40	1 000,0	145,3	3,0			
MD9028	DEFAULT	5	Slijetanje	D-40				346,0		
MD9028	DEFAULT	6	Usporenje			130,0			2 100,0	40,0
MD9028	DEFAULT	7	Usporenje			30,0			0,0	8,6
MU3001	DEFAULT	1	Snižavanje	ZERO	6 000,0	250,0	3,0			
MU3001	DEFAULT	2	Snižavanje	1	3 000,0	133,8	3,0			
MU3001	DEFAULT	3	Snižavanje	D-INTR	1 500,0	123,8	3,0			
MU3001	DEFAULT	4	Snižavanje	D-30	1 000,0	117,1	3,0			

ACFTID	Oznaka profila (Profile_ID)	Broj koraka	Tip koraka	Zakrilca (Flap_ID)	Početna visina (ft)	Početna kalibrirana brzina leta (kt)	Kut snižavanja (stupnjevi)	Protrčavanje (ft)	Duljina (ft)	Početni potisak (% najvećeg potiska)
MU3001	DEFAULT	5	Slijetanje	D-30				156,6		
MU3001	DEFAULT	6	Usporenje			111,1			1 409,4	40,0
MU3001	DEFAULT	7	Usporenje			30,0			0,0	10,0
PA30	DEFAULT	1	Snižavanje	ZERO-A	6 000,0	120,0	3,0			
PA30	DEFAULT	2	Snižavanje	27-A	3 000,0	109,0	3,0			
PA30	DEFAULT	3	Snižavanje	27-A	1 500,0	96,0	3,0			
PA30	DEFAULT	4	Snižavanje	27-A	1 000,0	87,0	3,0			
PA30	DEFAULT	5	Slijetanje	27-A				53,5		
PA30	DEFAULT	6	Usporenje			70,0			481,1	10,0
PA30	DEFAULT	7	Usporenje			10,0			0,0	10,0
PA42	DEFAULT	1	Snižavanje	ZERO-A	6 000,0	151,0	3,0			
PA42	DEFAULT	2	Snižavanje	ZERO-A	4 000,0	135,0	3,0			
PA42	DEFAULT	3	Snižavanje	ZERO-A	2 000,0	119,0	3,0			
PA42	DEFAULT	4	Snižavanje	30-DN	1 000,0	111,0	3,0			
PA42	DEFAULT	5	Snižavanje	30-DN	50,0	111,0	3,0			
PA42	DEFAULT	6	Slijetanje	30-DN				100,0		
PA42	DEFAULT	7	Usporenje			111,0			2 245,9	10,0
PA42	DEFAULT	8	Usporenje			10,0			0,0	10,0
SD330	DEFAULT	1	Snižavanje	ZERO	6 000,0	160,0	3,0			
SD330	DEFAULT	2	Snižavanje	INTR	3 000,0	120,2	3,0			
SD330	DEFAULT	3	Snižavanje	D-15	1 500,0	106,5	3,0			
SD330	DEFAULT	4	Snižavanje	D-35	1 000,0	100,2	3,0			

ACFTID	Oznaka profila (Profile_ID)	Broj koraka	Tip koraka	Zakrilca (Flap_ID)	Početna visina (ft)	Početna kalibrirana brzina leta (kt)	Kut snižavanja (stupnjevi)	Protrčavanje (ft)	Duljina (ft)	Početni potisak (% najvećeg potiska)
SF340	DEFAULT	1	Snižavanje	ZERO	6 000,0	160,0	3,0			
SF340	DEFAULT	2	Snižavanje	5	3 000,0	136,9	3,0			
SF340	DEFAULT	3	Snižavanje	D-INTR	1 500,0	126,9	3,0			
SF340	DEFAULT	4	Snižavanje	D-35	1 000,0	116,9	3,0			
SF340	DEFAULT	5	Slijetanje	D-35				216,9		
SF340	DEFAULT	6	Usporenje			110,9			1 952,1	40,0
SF340	DEFAULT	7	Usporenje			30,0			0,0	10,0
SF340	DEFAULT	1	Slijetanje	D-35				233,1		
SF340	DEFAULT	6	Usporenje			95,1			2 097,9	40,0
SF340	DEFAULT	7	Usporenje			30,0			0,0	10,0

Tablica I-4 (1. dio)

Uobičajeni proceduralni koraci pri odletu

ACFTID	Oznaka profila (Profile_ID)	Duljina faze	Broj koraka	Tip koraka	Režim rada motora	Zakrilca (Flap_ID)	Visina krajnje točke (ft)	Stopa penjanja (ft/min)	Kalibrirana brzina leta u krajnjoj točki (kt)	Postotak ubrzanja (Accelerate_Percent) (%)
1900D	DEFAULT	1	1	Uzlijetanje	Maksimum za uzlijetanje	17-D				
1900D	DEFAULT	1	2	Penjanje	Maksimum za uzlijetanje	17-D	400			
1900D	DEFAULT	1	3	Ubrzanje	Maksimum za uzlijetanje	17-D		2 750	128	
1900D	DEFAULT	1	4	Ubrzanje	Maksimum za penjanje	ZERO-D		2 950	138	
1900D	DEFAULT	1	5	Penjanje	Maksimum za penjanje	ZERO-D	3 000			
1900D	DEFAULT	1	6	Ubrzanje	Maksimum za penjanje	ZERO-D		1 500	160	
1900D	DEFAULT	1	7	Penjanje	Maksimum za penjanje	ZERO-D	5 500			
1900D	DEFAULT	1	8	Penjanje	Maksimum za penjanje	ZERO-D	7 500			
1900D	DEFAULT	1	9	Penjanje	Maksimum za penjanje	ZERO-D	10 000			

ACFTID	Oznaka profila (Profile_ID)	Duljina faze	Broj koraka	Tip koraka	Režim rada motora	Zakrilca (Flap_ID)	Visina krajnje točke (ft)	Stopa penjanja (ft/min)	Kalibrirana brzina leta u krajnjoj točki (kt)	Postotak ubrzanja (Accelerate_Percent) (%)
1900D	DEFAULT	2	1	Uzlijetanje	Maksimum za uzlijetanje	17-D				
1900D	DEFAULT	2	2	Penjanje	Maksimum za uzlijetanje	17-D	400			
1900D	DEFAULT	2	3	Ubrzanje	Maksimum za uzlijetanje	17-D		2 400	128	
1900D	DEFAULT	2	4	Ubrzanje	Maksimum za penjanje	ZERO-D		2 650	138	
1900D	DEFAULT	2	5	Penjanje	Maksimum za penjanje	ZERO-D	3 000			
1900D	DEFAULT	2	6	Ubrzanje	Maksimum za penjanje	ZERO-D		1 500	160	
1900D	DEFAULT	2	7	Penjanje	Maksimum za penjanje	ZERO-D	5 500			
1900D	DEFAULT	2	8	Penjanje	Maksimum za penjanje	ZERO-D	7 500			
1900D	DEFAULT	2	9	Penjanje	Maksimum za penjanje	ZERO-D	10 000			
707320	DEFAULT	1	1	Uzlijetanje	Maksimum za uzlijetanje	14				
707320	DEFAULT	1	2	Penjanje	Maksimum za uzlijetanje	14	1 000			
707320	DEFAULT	1	3	Ubrzanje	Maksimum za uzlijetanje	14		2 047	175	
707320	DEFAULT	1	4	Ubrzanje	Maksimum za penjanje	INT		1 000	195	
707320	DEFAULT	1	5	Penjanje	Maksimum za penjanje	ZERO	3 000			
707320	DEFAULT	1	6	Ubrzanje	Maksimum za penjanje	ZERO		1 000	250	
707320	DEFAULT	1	7	Penjanje	Maksimum za penjanje	ZERO	5 500			
707320	DEFAULT	1	8	Penjanje	Maksimum za penjanje	ZERO	7 500			
707320	DEFAULT	1	9	Penjanje	Maksimum za penjanje	ZERO	10 000			
707320	DEFAULT	2	1	Uzlijetanje	Maksimum za uzlijetanje	14				
707320	DEFAULT	2	2	Penjanje	Maksimum za uzlijetanje	14	1 000			

ACFTID	Oznaka profila (Profile_ID)	Duljina faze	Broj koraka	Tip koraka	Režim rada motora	Zakrilca (Flap_ID)	Visina krajnje točke (ft)	Stopa penjanja (ft/min)	Kalibrirana brzina leta u krajnjoj točki (kt)	Postotak ubrzanja (Accelerate_Percent) (%)
707320	DEFAULT	2	3	Ubrzanje	Maksimum za uzlijetanje	14		1 905	179	
707320	DEFAULT	2	4	Ubrzanje	Maksimum za penjanje	INT		1 000	199	
707320	DEFAULT	2	5	Penjanje	Maksimum za penjanje	ZERO	3 000			
707320	DEFAULT	2	6	Ubrzanje	Maksimum za penjanje	ZERO		1 000	250	
707320	DEFAULT	2	7	Penjanje	Maksimum za penjanje	ZERO	5 500			
707320	DEFAULT	2	8	Penjanje	Maksimum za penjanje	ZERO	7 500			
707320	DEFAULT	2	9	Penjanje	Maksimum za penjanje	ZERO	10 000			
707320	DEFAULT	3	1	Uzlijetanje	Maksimum za uzlijetanje	14				
707320	DEFAULT	3	2	Penjanje	Maksimum za uzlijetanje	14	1 000			
707320	DEFAULT	3	3	Ubrzanje	Maksimum za uzlijetanje	14		1 793	183	
707320	DEFAULT	3	4	Ubrzanje	Maksimum za penjanje	INT		1 000	203	
707320	DEFAULT	3	5	Penjanje	Maksimum za penjanje	ZERO	3 000			
707320	DEFAULT	3	6	Ubrzanje	Maksimum za penjanje	ZERO		1 000	250	
707320	DEFAULT	3	7	Penjanje	Maksimum za penjanje	ZERO	5 500			
707320	DEFAULT	3	8	Penjanje	Maksimum za penjanje	ZERO	7 500			
707320	DEFAULT	3	9	Penjanje	Maksimum za penjanje	ZERO	10 000			
707320	DEFAULT	4	1	Uzlijetanje	Maksimum za uzlijetanje	14				
707320	DEFAULT	4	2	Penjanje	Maksimum za uzlijetanje	14	1 000			
707320	DEFAULT	4	3	Ubrzanje	Maksimum za uzlijetanje	14		1 624	189	
707320	DEFAULT	4	4	Ubrzanje	Maksimum za penjanje	INT		1 000	209	

ACFTID	Oznaka profila (Profile_ID)	Duljina faze	Broj koraka	Tip koraka	Režim rada motora	Zakrilca (Flap_ID)	Visina krajnje točke (ft)	Stopa penjanja (ft/min)	Kalibrirana brzina leta u krajnjoj točki (kt)	Postotak ubrzanja (Accelerate_Percent) (%)
707320	DEFAULT	4	5	Penjanje	Maksimum za penjanje	ZERO	3 000			
707320	DEFAULT	4	6	Ubrzanje	Maksimum za penjanje	ZERO		1 000	250	
707320	DEFAULT	4	7	Penjanje	Maksimum za penjanje	ZERO	5 500			
707320	DEFAULT	4	8	Penjanje	Maksimum za penjanje	ZERO	7 500			
707320	DEFAULT	4	9	Penjanje	Maksimum za penjanje	ZERO	10 000			
707320	DEFAULT	5	1	Uzlijetanje	Maksimum za uzlijetanje	14				
707320	DEFAULT	5	2	Penjanje	Maksimum za uzlijetanje	14	1 000			
707320	DEFAULT	5	3	Ubrzanje	Maksimum za uzlijetanje	14		1 430	197	
707320	DEFAULT	5	4	Ubrzanje	Maksimum za penjanje	INT		1 000	217	
707320	DEFAULT	5	5	Penjanje	Maksimum za penjanje	ZERO	3 000			
707320	DEFAULT	5	6	Ubrzanje	Maksimum za penjanje	ZERO		1 000	250	
707320	DEFAULT	5	7	Penjanje	Maksimum za penjanje	ZERO	5 500			
707320	DEFAULT	5	8	Penjanje	Maksimum za penjanje	ZERO	7 500			
707320	DEFAULT	5	9	Penjanje	Maksimum za penjanje	ZERO	10 000			
707320	DEFAULT	6	1	Uzlijetanje	Maksimum za uzlijetanje	14				
707320	DEFAULT	6	2	Penjanje	Maksimum za uzlijetanje	14	1 000			
707320	DEFAULT	6	3	Ubrzanje	Maksimum za uzlijetanje	14		1 259	205	
707320	DEFAULT	6	4	Ubrzanje	Maksimum za penjanje	INT		800	225	
707320	DEFAULT	6	5	Penjanje	Maksimum za penjanje	ZERO	3 000			
707320	DEFAULT	6	6	Ubrzanje	Maksimum za penjanje	ZERO		800	250	

ACFTID	Oznaka profila (Profile_ID)	Duljina faze	Broj koraka	Tip koraka	Režim rada motora	Zakrilca (Flap_ID)	Visina krajnje točke (ft)	Stopa penjanja (ft/min)	Kalibrirana brzina leta u krajnjoj točki (kt)	Postotak ubrzanja (Accelerate_Percent) (%)
707320	DEFAULT	6	7	Penjanje	Maksimum za penjanje	ZERO	5 500			
707320	DEFAULT	6	8	Penjanje	Maksimum za penjanje	ZERO	7 500			
707320	DEFAULT	6	9	Penjanje	Maksimum za penjanje	ZERO	10 000			
707320	DEFAULT	7	1	Uzlijetanje	Maksimum za uzlijetanje	14				
707320	DEFAULT	7	2	Penjanje	Maksimum za uzlijetanje	14	1 000			
707320	DEFAULT	7	3	Ubrzanje	Maksimum za uzlijetanje	14		1 151	209	
707320	DEFAULT	7	4	Ubrzanje	Maksimum za penjanje	INT		800	229	
707320	DEFAULT	7	5	Penjanje	Maksimum za penjanje	ZERO	3 000			
707320	DEFAULT	7	6	Ubrzanje	Maksimum za penjanje	ZERO		800	250	
707320	DEFAULT	7	7	Penjanje	Maksimum za penjanje	ZERO	5 500			
707320	DEFAULT	7	8	Penjanje	Maksimum za penjanje	ZERO	7 500			
707320	DEFAULT	7	9	Penjanje	Maksimum za penjanje	ZERO	10 000			
707QN	DEFAULT	1	1	Uzlijetanje	Maksimum za uzlijetanje	14				
707QN	DEFAULT	1	2	Penjanje	Maksimum za uzlijetanje	14	1 000			
707QN	DEFAULT	1	3	Ubrzanje	Maksimum za uzlijetanje	14		2 047	175	
707QN	DEFAULT	1	4	Ubrzanje	Maksimum za penjanje	INT		1 000	195	
707QN	DEFAULT	1	5	Penjanje	Maksimum za penjanje	ZERO	3 000			
707QN	DEFAULT	1	6	Ubrzanje	Maksimum za penjanje	ZERO		1 000	250	
707QN	DEFAULT	1	7	Penjanje	Maksimum za penjanje	ZERO	5 500			
707QN	DEFAULT	1	8	Penjanje	Maksimum za penjanje	ZERO	7 500			

ACFTID	Oznaka profila (Profile_ID)	Duljina faze	Broj koraka	Tip koraka	Režim rada motora	Zakrilca (Flap_ID)	Visina krajnje točke (ft)	Stopa penjanja (ft/min)	Kalibrirana brzina leta u krajnjoj točki (kt)	Postotak ubrzanja (Accelerate_Percent) (%)
707QN	DEFAULT	1	9	Penjanje	Maksimum za penjanje	ZERO	10 000			
707QN	DEFAULT	2	1	Uzlijetanje	Maksimum za uzlijetanje	14				
707QN	DEFAULT	2	2	Penjanje	Maksimum za uzlijetanje	14	1 000			
707QN	DEFAULT	2	3	Ubrzanje	Maksimum za uzlijetanje	14		1 905	179	
707QN	DEFAULT	2	4	Ubrzanje	Maksimum za penjanje	INT		1 000	199	
707QN	DEFAULT	2	5	Penjanje	Maksimum za penjanje	ZERO	3 000			
707QN	DEFAULT	2	6	Ubrzanje	Maksimum za penjanje	ZERO		1 000	250	
707QN	DEFAULT	2	7	Penjanje	Maksimum za penjanje	ZERO	5 500			
707QN	DEFAULT	2	8	Penjanje	Maksimum za penjanje	ZERO	7 500			
707QN	DEFAULT	2	9	Penjanje	Maksimum za penjanje	ZERO	10 000			
707QN	DEFAULT	3	1	Uzlijetanje	Maksimum za uzlijetanje	14				
707QN	DEFAULT	3	2	Penjanje	Maksimum za uzlijetanje	14	1 000			
707QN	DEFAULT	3	3	Ubrzanje	Maksimum za uzlijetanje	14		1 793	183	
707QN	DEFAULT	3	4	Ubrzanje	Maksimum za penjanje	INT		1 000	203	
707QN	DEFAULT	3	5	Penjanje	Maksimum za penjanje	ZERO	3 000			
707QN	DEFAULT	3	6	Ubrzanje	Maksimum za penjanje	ZERO		1 000	250	
707QN	DEFAULT	3	7	Penjanje	Maksimum za penjanje	ZERO	5 500			
707QN	DEFAULT	3	8	Penjanje	Maksimum za penjanje	ZERO	7 500			
707QN	DEFAULT	3	9	Penjanje	Maksimum za penjanje	ZERO	10 000			
707QN	DEFAULT	4	1	Uzlijetanje	Maksimum za uzlijetanje	14				

ACFTID	Oznaka profila (Profile_ID)	Duljina faze	Broj koraka	Tip koraka	Režim rada motora	Zakrilca (Flap_ID)	Visina krajnje točke (ft)	Stopa penjanja (ft/min)	Kalibrirana brzina leta u krajnjoj točki (kt)	Postotak ubrzanja (Accelerate_Percent) (%)
707QN	DEFAULT	4	2	Penjanje	Maksimum za uzlijetanje	14	1 000			
707QN	DEFAULT	4	3	Ubrzanje	Maksimum za uzlijetanje	14		1 624	189	
707QN	DEFAULT	4	4	Ubrzanje	Maksimum za penjanje	INT		1 000	209	
707QN	DEFAULT	4	5	Penjanje	Maksimum za penjanje	ZERO	3 000			
707QN	DEFAULT	4	6	Ubrzanje	Maksimum za penjanje	ZERO		1 000	250	
707QN	DEFAULT	4	7	Penjanje	Maksimum za penjanje	ZERO	5 500			
707QN	DEFAULT	4	8	Penjanje	Maksimum za penjanje	ZERO	7 500			
707QN	DEFAULT	4	9	Penjanje	Maksimum za penjanje	ZERO	10 000			
707QN	DEFAULT	5	1	Uzlijetanje	Maksimum za uzlijetanje	14				
707QN	DEFAULT	5	2	Penjanje	Maksimum za uzlijetanje	14	1 000			
707QN	DEFAULT	5	3	Ubrzanje	Maksimum za uzlijetanje	14		1 430	197	
707QN	DEFAULT	5	4	Ubrzanje	Maksimum za penjanje	INT		1 000	217	
707QN	DEFAULT	5	5	Penjanje	Maksimum za penjanje	ZERO	3 000			
707QN	DEFAULT	5	6	Ubrzanje	Maksimum za penjanje	ZERO		1 000	250	
707QN	DEFAULT	5	7	Penjanje	Maksimum za penjanje	ZERO	5 500			
707QN	DEFAULT	5	8	Penjanje	Maksimum za penjanje	ZERO	7 500			
707QN	DEFAULT	5	9	Penjanje	Maksimum za penjanje	ZERO	10 000			
707QN	DEFAULT	6	1	Uzlijetanje	Maksimum za uzlijetanje	14				
707QN	DEFAULT	6	2	Penjanje	Maksimum za uzlijetanje	14	1 000			
707QN	DEFAULT	6	3	Ubrzanje	Maksimum za uzlijetanje	14		1 259	205	

ACFTID	Oznaka profila (Profile_ID)	Duljina faze	Broj koraka	Tip koraka	Režim rada motora	Zakrilca (Flap_ID)	Visina krajnje točke (ft)	Stopa penjanja (ft/min)	Kalibrirana brzina leta u krajnjoj točki (kt)	Postotak ubrzanja (Accelerate_Percent) (%)
707QN	DEFAULT	6	4	Ubrzanje	Maksimum za penjanje	INT		800	225	
707QN	DEFAULT	6	5	Penjanje	Maksimum za penjanje	ZERO	3 000			
707QN	DEFAULT	6	6	Ubrzanje	Maksimum za penjanje	ZERO		800	250	
707QN	DEFAULT	6	7	Penjanje	Maksimum za penjanje	ZERO	5 500			
707QN	DEFAULT	6	8	Penjanje	Maksimum za penjanje	ZERO	7 500			
707QN	DEFAULT	6	9	Penjanje	Maksimum za penjanje	ZERO	10 000			
707QN	DEFAULT	7	1	Uzlijetanje	Maksimum za uzlijetanje	14				
707QN	DEFAULT	7	2	Penjanje	Maksimum za uzlijetanje	14	1 000			
707QN	DEFAULT	7	3	Ubrzanje	Maksimum za uzlijetanje	14		1 151	209	
707QN	DEFAULT	7	4	Ubrzanje	Maksimum za penjanje	INT		800	229	
707QN	DEFAULT	7	5	Penjanje	Maksimum za penjanje	ZERO	3 000			
707QN	DEFAULT	7	6	Ubrzanje	Maksimum za penjanje	ZERO		800	250	
707QN	DEFAULT	7	7	Penjanje	Maksimum za penjanje	ZERO	5 500			
707QN	DEFAULT	7	8	Penjanje	Maksimum za penjanje	ZERO	7 500			
707QN	DEFAULT	7	9	Penjanje	Maksimum za penjanje	ZERO	10 000			
717200	DEFAULT	1	1	Uzlijetanje	Maksimum za uzlijetanje	T_13A				
717200	DEFAULT	1	2	Penjanje	Maksimum za uzlijetanje	T_13A	1 000			
717200	DEFAULT	1	3	Penjanje	Maksimum za penjanje	T_13A	3 000			
717200	DEFAULT	1	4	Ubrzanje	Maksimum za penjanje	T_00B		1 296,4	250	
717200	DEFAULT	1	5	Penjanje	Maksimum za penjanje	T_00B	5 000			
717200	DEFAULT	1	6	Penjanje	Maksimum za penjanje	T_00B	7 500			

ACFTID	Oznaka profila (Profile_ID)	Duljina faze	Broj koraka	Tip koraka	Režim rada motora	Zakrilca (Flap_ID)	Visina krajnje točke (ft)	Stopa penjanja (ft/min)	Kalibrirana brzina leta u krajnjoj točki (kt)	Postotak ubrzanja (Accelerate_Percent) (%)
717200	DEFAULT	1	7	Penjanje	Maksimum za penjanje	T_00B	10 000			
717200	DEFAULT	2	1	Uzlijetanje	Maksimum za uzlijetanje	T_13A				
717200	DEFAULT	2	2	Penjanje	Maksimum za uzlijetanje	T_13A	1 000			
717200	DEFAULT	2	3	Penjanje	Maksimum za penjanje	T_13A	3 000			
717200	DEFAULT	2	4	Ubrzanje	Maksimum za penjanje	T_00B		1 298	250	
717200	DEFAULT	2	5	Penjanje	Maksimum za penjanje	T_00B	5 000			
717200	DEFAULT	2	6	Penjanje	Maksimum za penjanje	T_00B	7 500			
717200	DEFAULT	2	7	Penjanje	Maksimum za penjanje	T_00B	10 000			
717200	DEFAULT	3	1	Uzlijetanje	Maksimum za uzlijetanje	T_13A				
717200	DEFAULT	3	2	Penjanje	Maksimum za uzlijetanje	T_13A	1 000			
717200	DEFAULT	3	3	Penjanje	Maksimum za penjanje	T_13A	3 000			
717200	DEFAULT	3	4	Ubrzanje	Maksimum za penjanje	T_00B		1 229,1	250	
717200	DEFAULT	3	5	Penjanje	Maksimum za penjanje	T_00B	5 000			
717200	DEFAULT	3	6	Penjanje	Maksimum za penjanje	T_00B	7 500			
717200	DEFAULT	3	7	Penjanje	Maksimum za penjanje	T_00B	10 000			
717200	DEFAULT	4	1	Uzlijetanje	Maksimum za uzlijetanje	T_13A				
717200	DEFAULT	4	2	Penjanje	Maksimum za uzlijetanje	T_13A	1 000			
717200	DEFAULT	4	3	Penjanje	Maksimum za penjanje	T_13A	3 000			
717200	DEFAULT	4	4	Ubrzanje	Maksimum za penjanje	T_00B		1 165,9	250	
717200	DEFAULT	4	5	Penjanje	Maksimum za penjanje	T_00B	5 000			
717200	DEFAULT	4	6	Penjanje	Maksimum za penjanje	T_00B	7 500			

ACFTID	Oznaka profila (Profile_ID)	Duljina faze	Broj koraka	Tip koraka	Režim rada motora	Zakrilca (Flap_ID)	Visina krajnje točke (ft)	Stopa penjanja (ft/min)	Kalibrirana brzina leta u krajnjoj točki (kt)	Postotak ubrzanja (Accelerate_Percent) (%)
717200	DEFAULT	4	7	Penjanje	Maksimum za penjanje	T_00B	10 000			
717200	DEFAULT	5	1	Uzlijetanje	Maksimum za uzlijetanje	T_13A				
717200	DEFAULT	5	2	Penjanje	Maksimum za uzlijetanje	T_13A	1 000			
717200	DEFAULT	5	3	Penjanje	Maksimum za penjanje	T_13A	3 000			
717200	DEFAULT	5	4	Ubrzanje	Maksimum za penjanje	T_00B		1 142,6	250	
717200	DEFAULT	5	5	Penjanje	Maksimum za penjanje	T_00B	5 000			
717200	DEFAULT	5	6	Penjanje	Maksimum za penjanje	T_00B	7 500			
717200	DEFAULT	5	7	Penjanje	Maksimum za penjanje	T_00B	10 000			
717200	DEFAULT	6	1	Uzlijetanje	Maksimum za uzlijetanje	T_13A				
717200	DEFAULT	6	2	Penjanje	Maksimum za uzlijetanje	T_13A	1 000			
717200	DEFAULT	6	3	Penjanje	Maksimum za penjanje	T_13A	3 000			
717200	DEFAULT	6	4	Ubrzanje	Maksimum za penjanje	T_00B		1 098,3	250	
717200	DEFAULT	6	5	Penjanje	Maksimum za penjanje	T_00B	5 000			
717200	DEFAULT	6	6	Penjanje	Maksimum za penjanje	T_00B	7 500			
717200	DEFAULT	6	7	Penjanje	Maksimum za penjanje	T_00B	10 000			
717200	ICAO_B	1	1	Uzlijetanje	Maksimum za uzlijetanje	T_13A				
717200	ICAO_B	1	2	Penjanje	Maksimum za uzlijetanje	T_13A	1 100			
717200	ICAO_B	1	3	Ubrzanje	Maksimum za uzlijetanje	T_13A		2 137,1	186,2	
717200	ICAO_B	1	4	Penjanje	Maksimum za penjanje	T_00B	3 000			
717200	ICAO_B	1	5	Ubrzanje	Maksimum za penjanje	T_00B		1 000	250	

ACFTID	Oznaka profila (Profile_ID)	Duljina faze	Broj koraka	Tip koraka	Režim rada motora	Zakrilca (Flap_ID)	Visina krajnje točke (ft)	Stopa penjanja (ft/min)	Kalibrirana brzina leta u krajnjoj točki (kt)	Postotak ubrzanja (Accelerate_Percent) (%)
717200	ICAO_B	1	6	Penjanje	Maksimum za penjanje	T_00B	5 500			
717200	ICAO_B	1	7	Penjanje	Maksimum za penjanje	T_00B	7 500			
717200	ICAO_B	1	8	Penjanje	Maksimum za penjanje	T_00B	10 000			
717200	ICAO_B	2	1	Uzlijetanje	Maksimum za uzlijetanje	T_13A				
717200	ICAO_B	2	2	Penjanje	Maksimum za uzlijetanje	T_13A	1 000			
717200	ICAO_B	2	3	Ubrzanje	Maksimum za uzlijetanje	T_13A		2 003,2	185	
717200	ICAO_B	2	4	Penjanje	Maksimum za penjanje	T_00B	3 000			
717200	ICAO_B	2	5	Ubrzanje	Maksimum za penjanje	T_00B		1 000	250	
717200	ICAO_B	2	6	Penjanje	Maksimum za penjanje	T_00B	5 500			
717200	ICAO_B	2	7	Penjanje	Maksimum za penjanje	T_00B	7 500			
717200	ICAO_B	2	8	Penjanje	Maksimum za penjanje	T_00B	10 000			
717200	ICAO_B	3	1	Uzlijetanje	Maksimum za uzlijetanje	T_13A				
717200	ICAO_B	3	2	Penjanje	Maksimum za uzlijetanje	T_13A	1 000			
717200	ICAO_B	3	3	Ubrzanje	Maksimum za uzlijetanje	T_13A		1 874,4	183,8	
717200	ICAO_B	3	4	Penjanje	Maksimum za penjanje	T_00B	3 000			
717200	ICAO_B	3	5	Ubrzanje	Maksimum za penjanje	T_00B		1 000	250	
717200	ICAO_B	3	6	Penjanje	Maksimum za penjanje	T_00B	5 500			
717200	ICAO_B	3	7	Penjanje	Maksimum za penjanje	T_00B	7 500			
717200	ICAO_B	3	8	Penjanje	Maksimum za penjanje	T_00B	10 000			
717200	ICAO_B	4	1	Uzlijetanje	Maksimum za uzlijetanje	T_13A				

ACFTID	Oznaka profila (Profile_ID)	Duljina faze	Broj koraka	Tip koraka	Režim rada motora	Zakrilca (Flap_ID)	Visina krajnje točke (ft)	Stopa penjanja (ft/min)	Kalibrirana brzina leta u krajnjoj točki (kt)	Postotak ubrzanja (Accelerate_Percent) (%)
717200	ICAO_B	4	2	Penjanje	Maksimum za uzlijetanje	T_13A	1 000			
717200	ICAO_B	4	3	Ubrzanje	Maksimum za uzlijetanje	T_13A		1 756,2	182,7	
717200	ICAO_B	4	4	Penjanje	Maksimum za penjanje	T_00B	3 000			
717200	ICAO_B	4	5	Ubrzanje	Maksimum za penjanje	T_00B		1 000	250	
717200	ICAO_B	4	6	Penjanje	Maksimum za penjanje	T_00B	5 500			
717200	ICAO_B	4	7	Penjanje	Maksimum za penjanje	T_00B	7 500			
717200	ICAO_B	4	8	Penjanje	Maksimum za penjanje	T_00B	10 000			
717200	ICAO_B	5	1	Uzlijetanje	Maksimum za uzlijetanje	T_13A				
717200	ICAO_B	5	2	Penjanje	Maksimum za uzlijetanje	T_13A	1 000			
717200	ICAO_B	5	3	Ubrzanje	Maksimum za uzlijetanje	T_13A		1 705,9	192,7	
717200	ICAO_B	5	4	Penjanje	Maksimum za penjanje	T_00B	3 000			
717200	ICAO_B	5	5	Ubrzanje	Maksimum za penjanje	T_00B		1 000	250	
717200	ICAO_B	5	6	Penjanje	Maksimum za penjanje	T_00B	5 500			
717200	ICAO_B	5	7	Penjanje	Maksimum za penjanje	T_00B	7 500			
717200	ICAO_B	5	8	Penjanje	Maksimum za penjanje	T_00B	10 000			
717200	ICAO_B	6	1	Uzlijetanje	Maksimum za uzlijetanje	T_13A				
717200	ICAO_B	6	2	Penjanje	Maksimum za uzlijetanje	T_13A	1 000			
717200	ICAO_B	6	3	Ubrzanje	Maksimum za uzlijetanje	T_13A		1 540,3	191,2	
717200	ICAO_B	6	4	Penjanje	Maksimum za penjanje	T_00B	3 000			
717200	ICAO_B	6	5	Ubrzanje	Maksimum za penjanje	T_00B		1 000	250	

ACFTID	Oznaka profila (Profile_ID)	Duljina faze	Broj koraka	Tip koraka	Režim rada motora	Zakrilca (Flap_ID)	Visina krajnje točke (ft)	Stopa penjanja (ft/min)	Kalibrirana brzina leta u krajnjoj točki (kt)	Postotak ubrzanja (Accelerate_Percent) (%)
717200	ICAO_B	6	6	Penjanje	Maksimum za penjanje	T_00B	5 500			
717200	ICAO_B	6	7	Penjanje	Maksimum za penjanje	T_00B	7 500			
717200	ICAO_B	6	8	Penjanje	Maksimum za penjanje	T_00B	10 000			
720B	DEFAULT	1	1	Uzlijetanje	Maksimum za uzlijetanje	20				
720B	DEFAULT	1	2	Penjanje	Maksimum za uzlijetanje	20	1 000			
720B	DEFAULT	1	3	Ubrzanje	Maksimum za uzlijetanje	20		2 632	175	
720B	DEFAULT	1	4	Ubrzanje	Maksimum za penjanje	INT		1 000	195	
720B	DEFAULT	1	5	Penjanje	Maksimum za penjanje	ZERO	3 000			
720B	DEFAULT	1	6	Ubrzanje	Maksimum za penjanje	ZERO		1 000	250	
720B	DEFAULT	1	7	Penjanje	Maksimum za penjanje	ZERO	5 500			
720B	DEFAULT	1	8	Penjanje	Maksimum za penjanje	ZERO	7 500			
720B	DEFAULT	1	9	Penjanje	Maksimum za penjanje	ZERO	10 000			
720B	DEFAULT	2	1	Uzlijetanje	Maksimum za uzlijetanje	20				
720B	DEFAULT	2	2	Penjanje	Maksimum za uzlijetanje	20	1 000			
720B	DEFAULT	2	3	Ubrzanje	Maksimum za uzlijetanje	20		2 470	179	
720B	DEFAULT	2	4	Ubrzanje	Maksimum za penjanje	INT		1 000	199	
720B	DEFAULT	2	5	Penjanje	Maksimum za penjanje	ZERO	3 000			
720B	DEFAULT	2	6	Ubrzanje	Maksimum za penjanje	ZERO		1 000	250	
720B	DEFAULT	2	7	Penjanje	Maksimum za penjanje	ZERO	5 500			
720B	DEFAULT	2	8	Penjanje	Maksimum za penjanje	ZERO	7 500			

ACFTID	Oznaka profila (Profile_ID)	Duljina faze	Broj koraka	Tip koraka	Režim rada motora	Zakrilca (Flap_ID)	Visina krajnje točke (ft)	Stopa penjanja (ft/min)	Kalibrirana brzina leta u krajnjoj točki (kt)	Postotak ubrzanja (Accelerate_Percent) (%)
720B	DEFAULT	2	9	Penjanje	Maksimum za penjanje	ZERO	10 000			
720B	DEFAULT	3	1	Uzlijetanje	Maksimum za uzlijetanje	20				
720B	DEFAULT	3	2	Penjanje	Maksimum za uzlijetanje	20	1 000			
720B	DEFAULT	3	3	Ubrzanje	Maksimum za uzlijetanje	20		2 323	183	
720B	DEFAULT	3	4	Ubrzanje	Maksimum za penjanje	INT		1 000	203	
720B	DEFAULT	3	5	Penjanje	Maksimum za penjanje	ZERO	3 000			
720B	DEFAULT	3	6	Ubrzanje	Maksimum za penjanje	ZERO		1 000	250	
720B	DEFAULT	3	7	Penjanje	Maksimum za penjanje	ZERO	5 500			
720B	DEFAULT	3	8	Penjanje	Maksimum za penjanje	ZERO	7 500			
720B	DEFAULT	3	9	Penjanje	Maksimum za penjanje	ZERO	10 000			
720B	DEFAULT	4	1	Uzlijetanje	Maksimum za uzlijetanje	20				
720B	DEFAULT	4	2	Penjanje	Maksimum za uzlijetanje	20	1 000			
720B	DEFAULT	4	3	Ubrzanje	Maksimum za uzlijetanje	20		2 125	189	
720B	DEFAULT	4	4	Ubrzanje	Maksimum za penjanje	INT		1 000	209	
720B	DEFAULT	4	5	Penjanje	Maksimum za penjanje	ZERO	3 000			
720B	DEFAULT	4	6	Ubrzanje	Maksimum za penjanje	ZERO		1 000	250	
720B	DEFAULT	4	7	Penjanje	Maksimum za penjanje	ZERO	5 500			
720B	DEFAULT	4	8	Penjanje	Maksimum za penjanje	ZERO	7 500			
720B	DEFAULT	4	9	Penjanje	Maksimum za penjanje	ZERO	10 000			
720B	DEFAULT	5	1	Uzlijetanje	Maksimum za uzlijetanje	20				

ACFTID	Oznaka profila (Profile_ID)	Duljina faze	Broj koraka	Tip koraka	Režim rada motora	Zakrilca (Flap_ID)	Visina krajnje točke (ft)	Stopa penjanja (ft/min)	Kalibrirana brzina leta u krajnjoj točki (kt)	Postotak ubrzanja (Accelerate_Percent) (%)
720B	DEFAULT	5	2	Penjanje	Maksimum za uzlijetanje	20	1 000			
720B	DEFAULT	5	3	Ubrzanje	Maksimum za uzlijetanje	20		2 005	193	
720B	DEFAULT	5	4	Ubrzanje	Maksimum za penjanje	INT		1 000	213	
720B	DEFAULT	5	5	Penjanje	Maksimum za penjanje	ZERO	3 000			
720B	DEFAULT	5	6	Ubrzanje	Maksimum za penjanje	ZERO		1 000	250	
720B	DEFAULT	5	7	Penjanje	Maksimum za penjanje	ZERO	5 500			
720B	DEFAULT	5	8	Penjanje	Maksimum za penjanje	ZERO	7 500			
720B	DEFAULT	5	9	Penjanje	Maksimum za penjanje	ZERO	10 000			
727100	DEFAULT	1	1	Uzlijetanje	Maksimum za uzlijetanje	5				
727100	DEFAULT	1	2	Penjanje	Maksimum za uzlijetanje	5	1 000			
727100	DEFAULT	1	3	Ubrzanje	Maksimum za uzlijetanje	5		1 342	160	
727100	DEFAULT	1	4	Ubrzanje	Maksimum za uzlijetanje	2		1 342	190	
727100	DEFAULT	1	5	Ubrzanje	Maksimum za penjanje	ZERO		1 000	200	
727100	DEFAULT	1	6	Penjanje	Maksimum za penjanje	ZERO	3 000			
727100	DEFAULT	1	7	Ubrzanje	Maksimum za penjanje	ZERO		1 000	250	
727100	DEFAULT	1	8	Penjanje	Maksimum za penjanje	ZERO	5 500			
727100	DEFAULT	1	9	Penjanje	Maksimum za penjanje	ZERO	7 500			
727100	DEFAULT	1	10	Penjanje	Maksimum za penjanje	ZERO	10 000			
727100	DEFAULT	2	1	Uzlijetanje	Maksimum za uzlijetanje	5				
727100	DEFAULT	2	2	Penjanje	Maksimum za uzlijetanje	5	1 000			

ACFTID	Oznaka profila (Profile_ID)	Duljina faze	Broj koraka	Tip koraka	Režim rada motora	Zakrilca (Flap_ID)	Visina krajnje točke (ft)	Stopa penjanja (ft/min)	Kalibrirana brzina leta u krajnjoj točki (kt)	Postotak ubrzanja (Accelerate_Percent) (%)
727100	DEFAULT	2	3	Ubrzanje	Maksimum za uzlijetanje	5		1 265	160	
727100	DEFAULT	2	4	Ubrzanje	Maksimum za uzlijetanje	2		1 265	190	
727100	DEFAULT	2	5	Ubrzanje	Maksimum za penjanje	ZERO		1 000	200	
727100	DEFAULT	2	6	Penjanje	Maksimum za penjanje	ZERO	3 000			
727100	DEFAULT	2	7	Ubrzanje	Maksimum za penjanje	ZERO		1 000	250	
727100	DEFAULT	2	8	Penjanje	Maksimum za penjanje	ZERO	5 500			
727100	DEFAULT	2	9	Penjanje	Maksimum za penjanje	ZERO	7 500			
727100	DEFAULT	2	10	Penjanje	Maksimum za penjanje	ZERO	10 000			
727100	DEFAULT	3	1	Uzlijetanje	Maksimum za uzlijetanje	5				
727100	DEFAULT	3	2	Penjanje	Maksimum za uzlijetanje	5	1 000			
727100	DEFAULT	3	3	Ubrzanje	Maksimum za uzlijetanje	5		1 192	165	
727100	DEFAULT	3	4	Ubrzanje	Maksimum za uzlijetanje	2		1 192	195	
727100	DEFAULT	3	5	Ubrzanje	Maksimum za penjanje	ZERO		1 000	205	
727100	DEFAULT	3	6	Penjanje	Maksimum za penjanje	ZERO	3 000			
727100	DEFAULT	3	7	Ubrzanje	Maksimum za penjanje	ZERO		1 000	250	
727100	DEFAULT	3	8	Penjanje	Maksimum za penjanje	ZERO	5 500			
727100	DEFAULT	3	9	Penjanje	Maksimum za penjanje	ZERO	7 500			
727100	DEFAULT	3	10	Penjanje	Maksimum za penjanje	ZERO	10 000			
727100	DEFAULT	4	1	Uzlijetanje	Maksimum za uzlijetanje	5				
727100	DEFAULT	4	2	Penjanje	Maksimum za uzlijetanje	5	1 000			

ACFTID	Oznaka profila (Profile_ID)	Duljina faze	Broj koraka	Tip koraka	Režim rada motora	Zakrilca (Flap_ID)	Visina krajnje točke (ft)	Stopa penjanja (ft/min)	Kalibrirana brzina leta u krajnjoj točki (kt)	Postotak ubrzanja (Accelerate_Percent) (%)
727100	DEFAULT	4	3	Ubrzanje	Maksimum za uzlijetanje	5		1 115	170	
727100	DEFAULT	4	4	Ubrzanje	Maksimum za uzlijetanje	2		1 115	200	
727100	DEFAULT	4	5	Ubrzanje	Maksimum za penjanje	ZERO		1 000	210	
727100	DEFAULT	4	6	Penjanje	Maksimum za penjanje	ZERO	3 000			
727100	DEFAULT	4	7	Ubrzanje	Maksimum za penjanje	ZERO		1 000	250	
727100	DEFAULT	4	8	Penjanje	Maksimum za penjanje	ZERO	5 500			
727100	DEFAULT	4	9	Penjanje	Maksimum za penjanje	ZERO	7 500			
727100	DEFAULT	4	10	Penjanje	Maksimum za penjanje	ZERO	10 000			
727D15	DEFAULT	1	1	Uzlijetanje	Maksimum za uzlijetanje	5				
727D15	DEFAULT	1	2	Penjanje	Maksimum za uzlijetanje	5	1 000			
727D15	DEFAULT	1	3	Ubrzanje	Maksimum za uzlijetanje	5		1 363	170	
727D15	DEFAULT	1	4	Ubrzanje	Maksimum za uzlijetanje	2		1 363	200	
727D15	DEFAULT	1	5	Ubrzanje	Maksimum za penjanje	ZERO		1 000	210	
727D15	DEFAULT	1	6	Penjanje	Maksimum za penjanje	ZERO	3 000			
727D15	DEFAULT	1	7	Ubrzanje	Maksimum za penjanje	ZERO		1 000	250	
727D15	DEFAULT	1	8	Penjanje	Maksimum za penjanje	ZERO	5 500			
727D15	DEFAULT	1	9	Penjanje	Maksimum za penjanje	ZERO	7 500			
727D15	DEFAULT	1	10	Penjanje	Maksimum za penjanje	ZERO	10 000			
727D15	DEFAULT	2	1	Uzlijetanje	Maksimum za uzlijetanje	5				
727D15	DEFAULT	2	2	Penjanje	Maksimum za uzlijetanje	5	1 000			

ACFTID	Oznaka profila (Profile_ID)	Duljina faze	Broj koraka	Tip koraka	Režim rada motora	Zakrilca (Flap_ID)	Visina krajnje točke (ft)	Stopa penjanja (ft/min)	Kalibrirana brzina leta u krajnjoj točki (kt)	Postotak ubrzanja (Accelerate_Percent) (%)
727D15	DEFAULT	2	3	Ubrzanje	Maksimum za uzlijetanje	5		1 281	170	
727D15	DEFAULT	2	4	Ubrzanje	Maksimum za uzlijetanje	2		1 281	200	
727D15	DEFAULT	2	5	Ubrzanje	Maksimum za penjanje	ZERO		1 000	210	
727D15	DEFAULT	2	6	Penjanje	Maksimum za penjanje	ZERO	3 000			
727D15	DEFAULT	2	7	Ubrzanje	Maksimum za penjanje	ZERO		1 000	250	
727D15	DEFAULT	2	8	Penjanje	Maksimum za penjanje	ZERO	5 500			
727D15	DEFAULT	2	9	Penjanje	Maksimum za penjanje	ZERO	7 500			
727D15	DEFAULT	2	10	Penjanje	Maksimum za penjanje	ZERO	10 000			
727D15	DEFAULT	3	1	Uzlijetanje	Maksimum za uzlijetanje	5				
727D15	DEFAULT	3	2	Penjanje	Maksimum za uzlijetanje	5	1 000			
727D15	DEFAULT	3	3	Ubrzanje	Maksimum za uzlijetanje	5		1 177	175	
727D15	DEFAULT	3	4	Ubrzanje	Maksimum za uzlijetanje	2		1 177	205	
727D15	DEFAULT	3	5	Ubrzanje	Maksimum za penjanje	ZERO		1 000	215	
727D15	DEFAULT	3	6	Penjanje	Maksimum za penjanje	ZERO	3 000			
727D15	DEFAULT	3	7	Ubrzanje	Maksimum za penjanje	ZERO		1 000	250	
727D15	DEFAULT	3	8	Penjanje	Maksimum za penjanje	ZERO	5 500			
727D15	DEFAULT	3	9	Penjanje	Maksimum za penjanje	ZERO	7 500			
727D15	DEFAULT	3	10	Penjanje	Maksimum za penjanje	ZERO	10 000			
727D15	DEFAULT	4	1	Uzlijetanje	Maksimum za uzlijetanje	5				
727D15	DEFAULT	4	2	Penjanje	Maksimum za uzlijetanje	5	1 000			

ACFTID	Oznaka profila (Profile_ID)	Duljina faze	Broj koraka	Tip koraka	Režim rada motora	Zakrilca (Flap_ID)	Visina krajnje točke (ft)	Stopa penjanja (ft/min)	Kalibrirana brzina leta u krajnjoj točki (kt)	Postotak ubrzanja (Accelerate_Percent) (%)
727D15	DEFAULT	4	3	Ubrzanje	Maksimum za uzlijetanje	5		1 057	180	
727D15	DEFAULT	4	4	Ubrzanje	Maksimum za uzlijetanje	2		1 057	210	
727D15	DEFAULT	4	5	Ubrzanje	Maksimum za penjanje	ZERO		1 000	220	
727D15	DEFAULT	4	6	Penjanje	Maksimum za penjanje	ZERO	3 000			
727D15	DEFAULT	4	7	Ubrzanje	Maksimum za penjanje	ZERO		1 000	250	
727D15	DEFAULT	4	8	Penjanje	Maksimum za penjanje	ZERO	5 500			
727D15	DEFAULT	4	9	Penjanje	Maksimum za penjanje	ZERO	7 500			
727D15	DEFAULT	4	10	Penjanje	Maksimum za penjanje	ZERO	10 000			
727D15	DEFAULT	5	1	Uzlijetanje	Maksimum za uzlijetanje	5				
727D15	DEFAULT	5	2	Penjanje	Maksimum za uzlijetanje	5	1 000			
727D15	DEFAULT	5	3	Ubrzanje	Maksimum za uzlijetanje	2		941	210	
727D15	DEFAULT	5	4	Ubrzanje	Maksimum za penjanje	ZERO		1 000	220	
727D15	DEFAULT	5	5	Penjanje	Maksimum za penjanje	ZERO	3 000			
727D15	DEFAULT	5	6	Ubrzanje	Maksimum za penjanje	ZERO		1 000	250	
727D15	DEFAULT	5	7	Penjanje	Maksimum za penjanje	ZERO	5 500			
727D15	DEFAULT	5	8	Penjanje	Maksimum za penjanje	ZERO	7 500			
727D15	DEFAULT	5	9	Penjanje	Maksimum za penjanje	ZERO	10 000			
727D17	DEFAULT	1	1	Uzlijetanje	Maksimum za uzlijetanje	5				
727D17	DEFAULT	1	2	Penjanje	Maksimum za uzlijetanje	5	1 000			
727D17	DEFAULT	1	3	Ubrzanje	Maksimum za uzlijetanje	5		1 465	170	

ACFTID	Oznaka profila (Profile_ID)	Duljina faze	Broj koraka	Tip koraka	Režim rada motora	Zakrilca (Flap_ID)	Visina krajnje točke (ft)	Stopa penjanja (ft/min)	Kalibrirana brzina leta u krajnjoj točki (kt)	Postotak ubrzanja (Accelerate_Percent) (%)
727D17	DEFAULT	1	4	Ubrzanje	Maksimum za uzlijetanje	2		1 465	200	
727D17	DEFAULT	1	5	Ubrzanje	Maksimum za penjanje	ZERO		1 000	210	
727D17	DEFAULT	1	6	Penjanje	Maksimum za penjanje	ZERO	3 000			
727D17	DEFAULT	1	7	Ubrzanje	Maksimum za penjanje	ZERO		1 000	250	
727D17	DEFAULT	1	8	Penjanje	Maksimum za penjanje	ZERO	5 500			
727D17	DEFAULT	1	9	Penjanje	Maksimum za penjanje	ZERO	7 500			
727D17	DEFAULT	1	10	Penjanje	Maksimum za penjanje	ZERO	10 000			
727D17	DEFAULT	2	1	Uzlijetanje	Maksimum za uzlijetanje	5				
727D17	DEFAULT	2	2	Penjanje	Maksimum za uzlijetanje	5	1 000			
727D17	DEFAULT	2	3	Ubrzanje	Maksimum za uzlijetanje	5		1 340	175	
727D17	DEFAULT	2	4	Ubrzanje	Maksimum za uzlijetanje	2		1 340	205	
727D17	DEFAULT	2	5	Ubrzanje	Maksimum za penjanje	ZERO		1 000	215	
727D17	DEFAULT	2	6	Penjanje	Maksimum za penjanje	ZERO	3 000			
727D17	DEFAULT	2	7	Ubrzanje	Maksimum za penjanje	ZERO		1 000	250	
727D17	DEFAULT	2	8	Penjanje	Maksimum za penjanje	ZERO	5 500			
727D17	DEFAULT	2	9	Penjanje	Maksimum za penjanje	ZERO	7 500			
727D17	DEFAULT	2	10	Penjanje	Maksimum za penjanje	ZERO	10 000			
727D17	DEFAULT	3	1	Uzlijetanje	Maksimum za uzlijetanje	5				
727D17	DEFAULT	3	2	Penjanje	Maksimum za uzlijetanje	5	1 000			
727D17	DEFAULT	3	3	Ubrzanje	Maksimum za uzlijetanje	5		1 236	180	

ACFTID	Oznaka profila (Profile_ID)	Duljina faze	Broj koraka	Tip koraka	Režim rada motora	Zakrilca (Flap_ID)	Visina krajnje točke (ft)	Stopa penjanja (ft/min)	Kalibrirana brzina leta u krajnjoj točki (kt)	Postotak ubrzanja (Accelerate_Percent) (%)
727D17	DEFAULT	3	4	Ubrzanje	Maksimum za uzlijetanje	2		1 236	210	
727D17	DEFAULT	3	5	Ubrzanje	Maksimum za penjanje	ZERO		1 000	220	
727D17	DEFAULT	3	6	Penjanje	Maksimum za penjanje	ZERO	3 000			
727D17	DEFAULT	3	7	Ubrzanje	Maksimum za penjanje	ZERO		1 000	250	
727D17	DEFAULT	3	8	Penjanje	Maksimum za penjanje	ZERO	5 500			
727D17	DEFAULT	3	9	Penjanje	Maksimum za penjanje	ZERO	7 500			
727D17	DEFAULT	3	10	Penjanje	Maksimum za penjanje	ZERO	10 000			
727D17	DEFAULT	4	1	Uzlijetanje	Maksimum za uzlijetanje	5				
727D17	DEFAULT	4	2	Penjanje	Maksimum za uzlijetanje	5	1 000			
727D17	DEFAULT	4	3	Ubrzanje	Maksimum za uzlijetanje	5		1 158	180	
727D17	DEFAULT	4	4	Ubrzanje	Maksimum za uzlijetanje	2		1 158	210	
727D17	DEFAULT	4	5	Ubrzanje	Maksimum za penjanje	ZERO		1 000	220	
727D17	DEFAULT	4	6	Penjanje	Maksimum za penjanje	ZERO	3 000			
727D17	DEFAULT	4	7	Ubrzanje	Maksimum za penjanje	ZERO		1 000	250	
727D17	DEFAULT	4	8	Penjanje	Maksimum za penjanje	ZERO	5 500			
727D17	DEFAULT	4	9	Penjanje	Maksimum za penjanje	ZERO	7 500			
727D17	DEFAULT	4	10	Penjanje	Maksimum za penjanje	ZERO	10 000			
727EM1	DEFAULT	1	1	Uzlijetanje	Maksimum za uzlijetanje	5				
727EM1	DEFAULT	1	2	Penjanje	Maksimum za uzlijetanje	5	1 000			
727EM1	DEFAULT	1	3	Ubrzanje	Maksimum za uzlijetanje	5		1 342	160	

ACFTID	Oznaka profila (Profile_ID)	Duljina faze	Broj koraka	Tip koraka	Režim rada motora	Zakrilca (Flap_ID)	Visina krajnje točke (ft)	Stopa penjanja (ft/min)	Kalibrirana brzina leta u krajnjoj točki (kt)	Postotak ubrzanja (Accelerate_Percent) (%)
727EM1	DEFAULT	1	4	Ubrzanje	Maksimum za uzlijetanje	2		1 342	190	
727EM1	DEFAULT	1	5	Ubrzanje	Maksimum za penjanje	ZERO		1 000	200	
727EM1	DEFAULT	1	6	Penjanje	Maksimum za penjanje	ZERO	3 000			
727EM1	DEFAULT	1	7	Ubrzanje	Maksimum za penjanje	ZERO		1 000	250	
727EM1	DEFAULT	1	8	Penjanje	Maksimum za penjanje	ZERO	5 500			
727EM1	DEFAULT	1	9	Penjanje	Maksimum za penjanje	ZERO	7 500			
727EM1	DEFAULT	1	10	Penjanje	Maksimum za penjanje	ZERO	10 000			
727EM1	DEFAULT	2	1	Uzlijetanje	Maksimum za uzlijetanje	5				
727EM1	DEFAULT	2	2	Penjanje	Maksimum za uzlijetanje	5	1 000			
727EM1	DEFAULT	2	3	Ubrzanje	Maksimum za uzlijetanje	5		1 265	160	
727EM1	DEFAULT	2	4	Ubrzanje	Maksimum za uzlijetanje	2		1 265	190	
727EM1	DEFAULT	2	5	Ubrzanje	Maksimum za penjanje	ZERO		1 000	200	
727EM1	DEFAULT	2	6	Penjanje	Maksimum za penjanje	ZERO	3 000			
727EM1	DEFAULT	2	7	Ubrzanje	Maksimum za penjanje	ZERO		1 000	250	
727EM1	DEFAULT	2	8	Penjanje	Maksimum za penjanje	ZERO	5 500			
727EM1	DEFAULT	2	9	Penjanje	Maksimum za penjanje	ZERO	7 500			
727EM1	DEFAULT	2	10	Penjanje	Maksimum za penjanje	ZERO	10 000			
727EM1	DEFAULT	3	1	Uzlijetanje	Maksimum za uzlijetanje	5				
727EM1	DEFAULT	3	2	Penjanje	Maksimum za uzlijetanje	5	1 000			
727EM1	DEFAULT	3	3	Ubrzanje	Maksimum za uzlijetanje	5		1 192	165	

ACFTID	Oznaka profila (Profile_ID)	Duljina faze	Broj koraka	Tip koraka	Režim rada motora	Zakrilca (Flap_ID)	Visina krajnje točke (ft)	Stopa penjanja (ft/min)	Kalibrirana brzina leta u krajnjoj točki (kt)	Postotak ubrzanja (Accelerate_Percent) (%)
727EM1	DEFAULT	3	4	Ubrzanje	Maksimum za uzlijetanje	2		1 192	195	
727EM1	DEFAULT	3	5	Ubrzanje	Maksimum za penjanje	ZERO		1 000	205	
727EM1	DEFAULT	3	6	Penjanje	Maksimum za penjanje	ZERO	3 000			
727EM1	DEFAULT	3	7	Ubrzanje	Maksimum za penjanje	ZERO		1 000	250	
727EM1	DEFAULT	3	8	Penjanje	Maksimum za penjanje	ZERO	5 500			
727EM1	DEFAULT	3	9	Penjanje	Maksimum za penjanje	ZERO	7 500			
727EM1	DEFAULT	3	10	Penjanje	Maksimum za penjanje	ZERO	10 000			
727EM1	DEFAULT	4	1	Uzlijetanje	Maksimum za uzlijetanje	5				
727EM1	DEFAULT	4	2	Penjanje	Maksimum za uzlijetanje	5	1 000			
727EM1	DEFAULT	4	3	Ubrzanje	Maksimum za uzlijetanje	5		1 115	170	
727EM1	DEFAULT	4	4	Ubrzanje	Maksimum za uzlijetanje	2		1 115	200	
727EM1	DEFAULT	4	5	Ubrzanje	Maksimum za penjanje	ZERO		1 000	210	
727EM1	DEFAULT	4	6	Penjanje	Maksimum za penjanje	ZERO	3 000			
727EM1	DEFAULT	4	7	Ubrzanje	Maksimum za penjanje	ZERO		1 000	250	
727EM1	DEFAULT	4	8	Penjanje	Maksimum za penjanje	ZERO	5 500			
727EM1	DEFAULT	4	9	Penjanje	Maksimum za penjanje	ZERO	7 500			
727EM1	DEFAULT	4	10	Penjanje	Maksimum za penjanje	ZERO	10 000			
727EM2	DEFAULT	1	1	Uzlijetanje	Maksimum za uzlijetanje	5				
727EM2	DEFAULT	1	2	Penjanje	Maksimum za uzlijetanje	5	1 000			
727EM2	DEFAULT	1	3	Ubrzanje	Maksimum za uzlijetanje	5		1 363	170	

ACFTID	Oznaka profila (Profile_ID)	Duljina faze	Broj koraka	Tip koraka	Režim rada motora	Zakrilca (Flap_ID)	Visina krajnje točke (ft)	Stopa penjanja (ft/min)	Kalibrirana brzina leta u krajnjoj točki (kt)	Postotak ubrzanja (Accelerate_Percent) (%)
727EM2	DEFAULT	1	4	Ubrzanje	Maksimum za uzlijetanje	2		1 363	200	
727EM2	DEFAULT	1	5	Ubrzanje	Maksimum za penjanje	ZERO		1 000	210	
727EM2	DEFAULT	1	6	Penjanje	Maksimum za penjanje	ZERO	3 000			
727EM2	DEFAULT	1	7	Ubrzanje	Maksimum za penjanje	ZERO		1 000	250	
727EM2	DEFAULT	1	8	Penjanje	Maksimum za penjanje	ZERO	5 500			
727EM2	DEFAULT	1	9	Penjanje	Maksimum za penjanje	ZERO	7 500			
727EM2	DEFAULT	1	10	Penjanje	Maksimum za penjanje	ZERO	10 000			
727EM2	DEFAULT	2	1	Uzlijetanje	Maksimum za uzlijetanje	5				
727EM2	DEFAULT	2	2	Penjanje	Maksimum za uzlijetanje	5	1 000			
727EM2	DEFAULT	2	3	Ubrzanje	Maksimum za uzlijetanje	5		1 281	170	
727EM2	DEFAULT	2	4	Ubrzanje	Maksimum za uzlijetanje	2		1 281	200	
727EM2	DEFAULT	2	5	Ubrzanje	Maksimum za penjanje	ZERO		1 000	210	
727EM2	DEFAULT	2	6	Penjanje	Maksimum za penjanje	ZERO	3 000			
727EM2	DEFAULT	2	7	Ubrzanje	Maksimum za penjanje	ZERO		1 000	250	
727EM2	DEFAULT	2	8	Penjanje	Maksimum za penjanje	ZERO	5 500			
727EM2	DEFAULT	2	9	Penjanje	Maksimum za penjanje	ZERO	7 500			
727EM2	DEFAULT	2	10	Penjanje	Maksimum za penjanje	ZERO	10 000			
727EM2	DEFAULT	3	1	Uzlijetanje	Maksimum za uzlijetanje	5				
727EM2	DEFAULT	3	2	Penjanje	Maksimum za uzlijetanje	5	1 000			
727EM2	DEFAULT	3	3	Ubrzanje	Maksimum za uzlijetanje	5		1 177	175	

ACFTID	Oznaka profila (Profile_ID)	Duljina faze	Broj koraka	Tip koraka	Režim rada motora	Zakrilca (Flap_ID)	Visina krajnje točke (ft)	Stopa penjanja (ft/min)	Kalibrirana brzina leta u krajnjoj točki (kt)	Postotak ubrzanja (Accelerate_Percent) (%)
727EM2	DEFAULT	3	4	Ubrzanje	Maksimum za uzlijetanje	2		1 177	205	
727EM2	DEFAULT	3	5	Ubrzanje	Maksimum za penjanje	ZERO		1 000	215	
727EM2	DEFAULT	3	6	Penjanje	Maksimum za penjanje	ZERO	3 000			
727EM2	DEFAULT	3	7	Ubrzanje	Maksimum za penjanje	ZERO		1 000	250	
727EM2	DEFAULT	3	8	Penjanje	Maksimum za penjanje	ZERO	5 500			
727EM2	DEFAULT	3	9	Penjanje	Maksimum za penjanje	ZERO	7 500			
727EM2	DEFAULT	3	10	Penjanje	Maksimum za penjanje	ZERO	10 000			
727EM2	DEFAULT	4	1	Uzlijetanje	Maksimum za uzlijetanje	5				
727EM2	DEFAULT	4	2	Penjanje	Maksimum za uzlijetanje	5	1 000			
727EM2	DEFAULT	4	3	Ubrzanje	Maksimum za uzlijetanje	5		1 057	180	
727EM2	DEFAULT	4	4	Ubrzanje	Maksimum za uzlijetanje	2		1 057	210	
727EM2	DEFAULT	4	5	Ubrzanje	Maksimum za penjanje	ZERO		1 000	220	
727EM2	DEFAULT	4	6	Penjanje	Maksimum za penjanje	ZERO	3 000			
727EM2	DEFAULT	4	7	Ubrzanje	Maksimum za penjanje	ZERO		1 000	250	
727EM2	DEFAULT	4	8	Penjanje	Maksimum za penjanje	ZERO	5 500			
727EM2	DEFAULT	4	9	Penjanje	Maksimum za penjanje	ZERO	7 500			
727EM2	DEFAULT	4	10	Penjanje	Maksimum za penjanje	ZERO	10 000			
727EM2	DEFAULT	5	1	Uzlijetanje	Maksimum za uzlijetanje	5				
727EM2	DEFAULT	5	2	Penjanje	Maksimum za uzlijetanje	5	1 000			
727EM2	DEFAULT	5	3	Ubrzanje	Maksimum za uzlijetanje	2		941	210	

ACFTID	Oznaka profila (Profile_ID)	Duljina faze	Broj koraka	Tip koraka	Režim rada motora	Zakrilca (Flap_ID)	Visina krajnje točke (ft)	Stopa penjanja (ft/min)	Kalibrirana brzina leta u krajnjoj točki (kt)	Postotak ubrzanja (Accelerate_Percent) (%)
727EM2	DEFAULT	5	4	Ubrzanje	Maksimum za penjanje	ZERO		1 000	220	
727EM2	DEFAULT	5	5	Penjanje	Maksimum za penjanje	ZERO	3 000			
727EM2	DEFAULT	5	6	Ubrzanje	Maksimum za penjanje	ZERO		1 000	250	
727EM2	DEFAULT	5	7	Penjanje	Maksimum za penjanje	ZERO	5 500			
727EM2	DEFAULT	5	8	Penjanje	Maksimum za penjanje	ZERO	7 500			
727EM2	DEFAULT	5	9	Penjanje	Maksimum za penjanje	ZERO	10 000			
727Q15	DEFAULT	1	1	Uzlijetanje	Maksimum za uzlijetanje	5				
727Q15	DEFAULT	1	2	Penjanje	Maksimum za uzlijetanje	5	1 000			
727Q15	DEFAULT	1	3	Ubrzanje	Maksimum za uzlijetanje	5		1 363	170	
727Q15	DEFAULT	1	4	Ubrzanje	Maksimum za uzlijetanje	2		1 363	200	
727Q15	DEFAULT	1	5	Ubrzanje	Maksimum za penjanje	ZERO		1 000	210	
727Q15	DEFAULT	1	6	Penjanje	Maksimum za penjanje	ZERO	3 000			
727Q15	DEFAULT	1	7	Ubrzanje	Maksimum za penjanje	ZERO		1 000	250	
727Q15	DEFAULT	1	8	Penjanje	Maksimum za penjanje	ZERO	5 500			
727Q15	DEFAULT	1	9	Penjanje	Maksimum za penjanje	ZERO	7 500			
727Q15	DEFAULT	1	10	Penjanje	Maksimum za penjanje	ZERO	10 000			
727Q15	DEFAULT	2	1	Uzlijetanje	Maksimum za uzlijetanje	5				
727Q15	DEFAULT	2	2	Penjanje	Maksimum za uzlijetanje	5	1 000			
727Q15	DEFAULT	2	3	Ubrzanje	Maksimum za uzlijetanje	5		1 281	170	
727Q15	DEFAULT	2	4	Ubrzanje	Maksimum za uzlijetanje	2		1 281	200	

ACFTID	Oznaka profila (Profile_ID)	Duljina faze	Broj koraka	Tip koraka	Režim rada motora	Zakrilca (Flap_ID)	Visina krajnje točke (ft)	Stopa penjanja (ft/min)	Kalibrirana brzina leta u krajnjoj točki (kt)	Postotak ubrzanja (Accelerate_Percent) (%)
727Q15	DEFAULT	2	5	Ubrzanje	Maksimum za penjanje	ZERO		1 000	210	
727Q15	DEFAULT	2	6	Penjanje	Maksimum za penjanje	ZERO	3 000			
727Q15	DEFAULT	2	7	Ubrzanje	Maksimum za penjanje	ZERO		1 000	250	
727Q15	DEFAULT	2	8	Penjanje	Maksimum za penjanje	ZERO	5 500			
727Q15	DEFAULT	2	9	Penjanje	Maksimum za penjanje	ZERO	7 500			
727Q15	DEFAULT	2	10	Penjanje	Maksimum za penjanje	ZERO	10 000			
727Q15	DEFAULT	3	1	Uzlijetanje	Maksimum za uzlijetanje	5				
727Q15	DEFAULT	3	2	Penjanje	Maksimum za uzlijetanje	5	1 000			
727Q15	DEFAULT	3	3	Ubrzanje	Maksimum za uzlijetanje	5		1 177	175	
727Q15	DEFAULT	3	4	Ubrzanje	Maksimum za uzlijetanje	2		1 177	205	
727Q15	DEFAULT	3	5	Ubrzanje	Maksimum za penjanje	ZERO		1 000	215	
727Q15	DEFAULT	3	6	Penjanje	Maksimum za penjanje	ZERO	3 000			
727Q15	DEFAULT	3	7	Ubrzanje	Maksimum za penjanje	ZERO		1 000	250	
727Q15	DEFAULT	3	8	Penjanje	Maksimum za penjanje	ZERO	5 500			
727Q15	DEFAULT	3	9	Penjanje	Maksimum za penjanje	ZERO	7 500			
727Q15	DEFAULT	3	10	Penjanje	Maksimum za penjanje	ZERO	10 000			
727Q15	DEFAULT	4	1	Uzlijetanje	Maksimum za uzlijetanje	5				
727Q15	DEFAULT	4	2	Penjanje	Maksimum za uzlijetanje	5	1 000			
727Q15	DEFAULT	4	3	Ubrzanje	Maksimum za uzlijetanje	5		1 057	180	
727Q15	DEFAULT	4	4	Ubrzanje	Maksimum za uzlijetanje	2		1 057	210	

ACFTID	Oznaka profila (Profile_ID)	Duljina faze	Broj koraka	Tip koraka	Režim rada motora	Zakrilca (Flap_ID)	Visina krajnje točke (ft)	Stopa penjanja (ft/min)	Kalibrirana brzina leta u krajnjoj točki (kt)	Postotak ubrzanja (Accelerate_Percent) (%)
727Q15	DEFAULT	4	5	Ubrzanje	Maksimum za penjanje	ZERO		1 000	220	
727Q15	DEFAULT	4	6	Penjanje	Maksimum za penjanje	ZERO	3 000			
727Q15	DEFAULT	4	7	Ubrzanje	Maksimum za penjanje	ZERO		1 000	250	
727Q15	DEFAULT	4	8	Penjanje	Maksimum za penjanje	ZERO	5 500			
727Q15	DEFAULT	4	9	Penjanje	Maksimum za penjanje	ZERO	7 500			
727Q15	DEFAULT	4	10	Penjanje	Maksimum za penjanje	ZERO	10 000			
727Q15	DEFAULT	5	1	Uzlijetanje	Maksimum za uzlijetanje	5				
727Q15	DEFAULT	5	2	Penjanje	Maksimum za uzlijetanje	5	1 000			
727Q15	DEFAULT	5	3	Ubrzanje	Maksimum za uzlijetanje	2		941	210	
727Q15	DEFAULT	5	4	Ubrzanje	Maksimum za penjanje	ZERO		1 000	220	
727Q15	DEFAULT	5	5	Penjanje	Maksimum za penjanje	ZERO	3 000			
727Q15	DEFAULT	5	6	Ubrzanje	Maksimum za penjanje	ZERO		1 000	250	
727Q15	DEFAULT	5	7	Penjanje	Maksimum za penjanje	ZERO	5 500			
727Q15	DEFAULT	5	8	Penjanje	Maksimum za penjanje	ZERO	7 500			
727Q15	DEFAULT	5	9	Penjanje	Maksimum za penjanje	ZERO	10 000			
727Q7	DEFAULT	1	1	Uzlijetanje	Maksimum za uzlijetanje	5				
727Q7	DEFAULT	1	2	Penjanje	Maksimum za uzlijetanje	5	1 000			
727Q7	DEFAULT	1	3	Ubrzanje	Maksimum za uzlijetanje	5		1 342	160	
727Q7	DEFAULT	1	4	Ubrzanje	Maksimum za uzlijetanje	2		1 342	190	
727Q7	DEFAULT	1	5	Ubrzanje	Maksimum za penjanje	ZERO		1 000	200	

ACFTID	Oznaka profila (Profile_ID)	Duljina faze	Broj koraka	Tip koraka	Režim rada motora	Zakrilca (Flap_ID)	Visina krajnje točke (ft)	Stopa penjanja (ft/min)	Kalibrirana brzina leta u krajnjoj točki (kt)	Postotak ubrzanja (Accelerate_Percent) (%)
727Q7	DEFAULT	1	6	Penjanje	Maksimum za penjanje	ZERO	3 000			
727Q7	DEFAULT	1	7	Ubrzanje	Maksimum za penjanje	ZERO		1 000	250	
727Q7	DEFAULT	1	8	Penjanje	Maksimum za penjanje	ZERO	5 500			
727Q7	DEFAULT	1	9	Penjanje	Maksimum za penjanje	ZERO	7 500			
727Q7	DEFAULT	1	10	Penjanje	Maksimum za penjanje	ZERO	10 000			
727Q7	DEFAULT	2	1	Uzlijetanje	Maksimum za uzlijetanje	5				
727Q7	DEFAULT	2	2	Penjanje	Maksimum za uzlijetanje	5	1 000			
727Q7	DEFAULT	2	3	Ubrzanje	Maksimum za uzlijetanje	5		1 265	160	
727Q7	DEFAULT	2	4	Ubrzanje	Maksimum za uzlijetanje	2		1 265	190	
727Q7	DEFAULT	2	5	Ubrzanje	Maksimum za penjanje	ZERO		1 000	200	
727Q7	DEFAULT	2	6	Penjanje	Maksimum za penjanje	ZERO	3 000			
727Q7	DEFAULT	2	7	Ubrzanje	Maksimum za penjanje	ZERO		1 000	250	
727Q7	DEFAULT	2	8	Penjanje	Maksimum za penjanje	ZERO	5 500			
727Q7	DEFAULT	2	9	Penjanje	Maksimum za penjanje	ZERO	7 500			
727Q7	DEFAULT	2	10	Penjanje	Maksimum za penjanje	ZERO	10 000			
727Q7	DEFAULT	3	1	Uzlijetanje	Maksimum za uzlijetanje	5				
727Q7	DEFAULT	3	2	Penjanje	Maksimum za uzlijetanje	5	1 000			
727Q7	DEFAULT	3	3	Ubrzanje	Maksimum za uzlijetanje	5		1 192	165	
727Q7	DEFAULT	3	4	Ubrzanje	Maksimum za uzlijetanje	2		1 192	195	
727Q7	DEFAULT	3	5	Ubrzanje	Maksimum za penjanje	ZERO		1 000	205	

ACFTID	Oznaka profila (Profile_ID)	Duljina faze	Broj koraka	Tip koraka	Režim rada motora	Zakrilca (Flap_ID)	Visina krajnje točke (ft)	Stopa penjanja (ft/min)	Kalibrirana brzina leta u krajnjoj točki (kt)	Postotak ubrzanja (Accelerate_Percent) (%)
727Q7	DEFAULT	3	6	Penjanje	Maksimum za penjanje	ZERO	3 000			
727Q7	DEFAULT	3	7	Ubrzanje	Maksimum za penjanje	ZERO		1 000	250	
727Q7	DEFAULT	3	8	Penjanje	Maksimum za penjanje	ZERO	5 500			
727Q7	DEFAULT	3	9	Penjanje	Maksimum za penjanje	ZERO	7 500			
727Q7	DEFAULT	3	10	Penjanje	Maksimum za penjanje	ZERO	10 000			
727Q7	DEFAULT	4	1	Uzlijetanje	Maksimum za uzlijetanje	5				
727Q7	DEFAULT	4	2	Penjanje	Maksimum za uzlijetanje	5	1 000			
727Q7	DEFAULT	4	3	Ubrzanje	Maksimum za uzlijetanje	5		1 115	170	
727Q7	DEFAULT	4	4	Ubrzanje	Maksimum za uzlijetanje	2		1 115	200	
727Q7	DEFAULT	4	5	Ubrzanje	Maksimum za penjanje	ZERO		1 000	210	
727Q7	DEFAULT	4	6	Penjanje	Maksimum za penjanje	ZERO	3 000			
727Q7	DEFAULT	4	7	Ubrzanje	Maksimum za penjanje	ZERO		1 000	250	
727Q7	DEFAULT	4	8	Penjanje	Maksimum za penjanje	ZERO	5 500			
727Q7	DEFAULT	4	9	Penjanje	Maksimum za penjanje	ZERO	7 500			
727Q7	DEFAULT	4	10	Penjanje	Maksimum za penjanje	ZERO	10 000			
727Q9	DEFAULT	1	1	Uzlijetanje	Maksimum za uzlijetanje	5				
727Q9	DEFAULT	1	2	Penjanje	Maksimum za uzlijetanje	5	1 000			
727Q9	DEFAULT	1	3	Ubrzanje	Maksimum za uzlijetanje	5		1 539	170	
727Q9	DEFAULT	1	4	Ubrzanje	Maksimum za uzlijetanje	2		1 539	200	
727Q9	DEFAULT	1	5	Ubrzanje	Maksimum za penjanje	ZERO		1 000	210	

ACFTID	Oznaka profila (Profile_ID)	Duljina faze	Broj koraka	Tip koraka	Režim rada motora	Zakrilca (Flap_ID)	Visina krajnje točke (ft)	Stopa penjanja (ft/min)	Kalibrirana brzina leta u krajnjoj točki (kt)	Postotak ubrzanja (Accelerate_Percent) (%)
727Q9	DEFAULT	1	6	Penjanje	Maksimum za penjanje	ZERO	3 000			
727Q9	DEFAULT	1	7	Ubrzanje	Maksimum za penjanje	ZERO		1 000	250	
727Q9	DEFAULT	1	8	Penjanje	Maksimum za penjanje	ZERO	5 500			
727Q9	DEFAULT	1	9	Penjanje	Maksimum za penjanje	ZERO	7 500			
727Q9	DEFAULT	1	10	Penjanje	Maksimum za penjanje	ZERO	10 000			
727Q9	DEFAULT	2	1	Uzlijetanje	Maksimum za uzlijetanje	5				
727Q9	DEFAULT	2	2	Penjanje	Maksimum za uzlijetanje	5	1 000			
727Q9	DEFAULT	2	3	Ubrzanje	Maksimum za uzlijetanje	5		1 390	170	
727Q9	DEFAULT	2	4	Ubrzanje	Maksimum za uzlijetanje	2		1 390	200	
727Q9	DEFAULT	2	5	Ubrzanje	Maksimum za penjanje	ZERO		1 000	210	
727Q9	DEFAULT	2	6	Penjanje	Maksimum za penjanje	ZERO	3 000			
727Q9	DEFAULT	2	7	Ubrzanje	Maksimum za penjanje	ZERO		1 000	250	
727Q9	DEFAULT	2	8	Penjanje	Maksimum za penjanje	ZERO	5 500			
727Q9	DEFAULT	2	9	Penjanje	Maksimum za penjanje	ZERO	7 500			
727Q9	DEFAULT	2	10	Penjanje	Maksimum za penjanje	ZERO	10 000			
727Q9	DEFAULT	3	1	Uzlijetanje	Maksimum za uzlijetanje	5				
727Q9	DEFAULT	3	2	Penjanje	Maksimum za uzlijetanje	5	1 000			
727Q9	DEFAULT	3	3	Ubrzanje	Maksimum za uzlijetanje	5		1 255	180	
727Q9	DEFAULT	3	4	Ubrzanje	Maksimum za uzlijetanje	2		1 255	210	
727Q9	DEFAULT	3	5	Ubrzanje	Maksimum za penjanje	ZERO		1 000	220	

ACFTID	Oznaka profila (Profile_ID)	Duljina faze	Broj koraka	Tip koraka	Režim rada motora	Zakrilca (Flap_ID)	Visina krajnje točke (ft)	Stopa penjanja (ft/min)	Kalibrirana brzina leta u krajnjoj točki (kt)	Postotak ubrzanja (Accelerate_Percent) (%)
727Q9	DEFAULT	3	6	Penjanje	Maksimum za penjanje	ZERO	3 000			
727Q9	DEFAULT	3	7	Ubrzanje	Maksimum za penjanje	ZERO		1 000	250	
727Q9	DEFAULT	3	8	Penjanje	Maksimum za penjanje	ZERO	5 500			
727Q9	DEFAULT	3	9	Penjanje	Maksimum za penjanje	ZERO	7 500			
727Q9	DEFAULT	3	10	Penjanje	Maksimum za penjanje	ZERO	10 000			
727Q9	DEFAULT	4	1	Uzlijetanje	Maksimum za uzlijetanje	5				
727Q9	DEFAULT	4	2	Penjanje	Maksimum za uzlijetanje	5	1 000			
727Q9	DEFAULT	4	3	Ubrzanje	Maksimum za uzlijetanje	2		855	210	
727Q9	DEFAULT	4	4	Ubrzanje	Maksimum za penjanje	ZERO		1 000	220	
727Q9	DEFAULT	4	5	Penjanje	Maksimum za penjanje	ZERO	3 000			
727Q9	DEFAULT	4	6	Ubrzanje	Maksimum za penjanje	ZERO		1 000	250	
727Q9	DEFAULT	4	7	Penjanje	Maksimum za penjanje	ZERO	5 500			
727Q9	DEFAULT	4	8	Penjanje	Maksimum za penjanje	ZERO	7 500			
727Q9	DEFAULT	4	9	Penjanje	Maksimum za penjanje	ZERO	10 000			
727QF	DEFAULT	1	1	Uzlijetanje	Maksimum za uzlijetanje	5				
727QF	DEFAULT	1	2	Penjanje	Maksimum za uzlijetanje	5	1 000			
727QF	DEFAULT	1	3	Ubrzanje	Maksimum za uzlijetanje	5		1 000	175	
727QF	DEFAULT	1	4	Ubrzanje	Maksimum za uzlijetanje	2		1 000	190	
727QF	DEFAULT	1	5	Ubrzanje	Maksimum za uzlijetanje	ZERO		1 000	200	
727QF	DEFAULT	1	6	Penjanje	Maksimum za trajnu upotrebu	ZERO	3 000			

ACFTID	Oznaka profila (Profile_ID)	Duljina faze	Broj koraka	Tip koraka	Režim rada motora	Zakrilca (Flap_ID)	Visina krajnje točke (ft)	Stopa penjanja (ft/min)	Kalibrirana brzina leta u krajnjoj točki (kt)	Postotak ubrzanja (Accelerate_Percent) (%)
727QF	DEFAULT	1	7	Ubrzanje	Maksimum za trajnu upotrebu	ZERO		1 000	250	
727QF	DEFAULT	1	8	Penjanje	Maksimum za penjanje	ZERO	5 500			
727QF	DEFAULT	1	9	Penjanje	Maksimum za penjanje	ZERO	7 500			
727QF	DEFAULT	1	10	Penjanje	Maksimum za penjanje	ZERO	10 000			
727QF	DEFAULT	2	1	Uzlijetanje	Maksimum za uzlijetanje	5				
727QF	DEFAULT	2	2	Penjanje	Maksimum za uzlijetanje	5	1 000			
727QF	DEFAULT	2	3	Ubrzanje	Maksimum za uzlijetanje	5		1 000	180	
727QF	DEFAULT	2	4	Ubrzanje	Maksimum za uzlijetanje	2		1 000	190	
727QF	DEFAULT	2	5	Ubrzanje	Maksimum za uzlijetanje	ZERO		1 000	200	
727QF	DEFAULT	2	6	Penjanje	Maksimum za trajnu upotrebu	ZERO	3 000			
727QF	DEFAULT	2	7	Ubrzanje	Maksimum za trajnu upotrebu	ZERO		1 000	250	
727QF	DEFAULT	2	8	Penjanje	Maksimum za penjanje	ZERO	5 500			
727QF	DEFAULT	2	9	Penjanje	Maksimum za penjanje	ZERO	7 500			
727QF	DEFAULT	2	10	Penjanje	Maksimum za penjanje	ZERO	10 000			
727QF	DEFAULT	3	1	Uzlijetanje	Maksimum za uzlijetanje	5				
727QF	DEFAULT	3	2	Penjanje	Maksimum za uzlijetanje	5	1 000			
727QF	DEFAULT	3	3	Ubrzanje	Maksimum za uzlijetanje	5		1 000	184	
727QF	DEFAULT	3	4	Ubrzanje	Maksimum za uzlijetanje	2		1 000	190	
727QF	DEFAULT	3	5	Ubrzanje	Maksimum za uzlijetanje	ZERO		1 000	200	
727QF	DEFAULT	3	6	Penjanje	Maksimum za trajnu upotrebu	ZERO	3 000			

ACFTID	Oznaka profila (Profile_ID)	Duljina faze	Broj koraka	Tip koraka	Režim rada motora	Zakrilca (Flap_ID)	Visina krajnje točke (ft)	Stopa penjanja (ft/min)	Kalibrirana brzina leta u krajnjoj točki (kt)	Postotak ubrzanja (Accelerate_Percent) (%)
727QF	DEFAULT	3	7	Ubrzanje	Maksimum za trajnu upotrebu	ZERO		1 000	250	
727QF	DEFAULT	3	8	Penjanje	Maksimum za penjanje	ZERO	5 500			
727QF	DEFAULT	3	9	Penjanje	Maksimum za penjanje	ZERO	7 500			
727QF	DEFAULT	3	10	Penjanje	Maksimum za penjanje	ZERO	10 000			
727QF	DEFAULT	4	1	Uzlijetanje	Maksimum za uzlijetanje	5				
727QF	DEFAULT	4	2	Penjanje	Maksimum za uzlijetanje	5	1 000			
727QF	DEFAULT	4	3	Ubrzanje	Maksimum za uzlijetanje	5		1 000	189	
727QF	DEFAULT	4	4	Ubrzanje	Maksimum za uzlijetanje	2		1 000	190	
727QF	DEFAULT	4	5	Ubrzanje	Maksimum za uzlijetanje	ZERO		1 000	200	
727QF	DEFAULT	4	6	Penjanje	Maksimum za trajnu upotrebu	ZERO	3 000			
727QF	DEFAULT	4	7	Ubrzanje	Maksimum za trajnu upotrebu	ZERO		1 000	250	
727QF	DEFAULT	4	8	Penjanje	Maksimum za penjanje	ZERO	5 500			
727QF	DEFAULT	4	9	Penjanje	Maksimum za penjanje	ZERO	7 500			
727QF	DEFAULT	4	10	Penjanje	Maksimum za penjanje	ZERO	10 000			
737	DEFAULT	1	1	Uzlijetanje	Maksimum za uzlijetanje	5				
737	DEFAULT	1	2	Penjanje	Maksimum za uzlijetanje	5	1 000			
737	DEFAULT	1	3	Ubrzanje	Maksimum za uzlijetanje	5		2 090	146	
737	DEFAULT	1	4	Ubrzanje	Maksimum za uzlijetanje	INT		1 568	171	
737	DEFAULT	1	5	Ubrzanje	Maksimum za penjanje	ZERO		1 000	210	
737	DEFAULT	1	6	Penjanje	Maksimum za penjanje	ZERO	3 000			

ACFTID	Oznaka profila (Profile_ID)	Duljina faze	Broj koraka	Tip koraka	Režim rada motora	Zakrilca (Flap_ID)	Visina krajnje točke (ft)	Stopa penjanja (ft/min)	Kalibrirana brzina leta u krajnjoj točki (kt)	Postotak ubrzanja (Accelerate_Percent) (%)
737	DEFAULT	1	7	Ubrzanje	Maksimum za penjanje	ZERO		1 000	250	
737	DEFAULT	1	8	Penjanje	Maksimum za penjanje	ZERO	5 500			
737	DEFAULT	1	9	Penjanje	Maksimum za penjanje	ZERO	7 500			
737	DEFAULT	1	10	Penjanje	Maksimum za penjanje	ZERO	10 000			
737	DEFAULT	2	1	Uzlijetanje	Maksimum za uzlijetanje	5				
737	DEFAULT	2	2	Penjanje	Maksimum za uzlijetanje	5	1 000			
737	DEFAULT	2	3	Ubrzanje	Maksimum za uzlijetanje	5		2 014	149	
737	DEFAULT	2	4	Ubrzanje	Maksimum za uzlijetanje	INT		1 511	174	
737	DEFAULT	2	5	Ubrzanje	Maksimum za penjanje	ZERO		1 000	210	
737	DEFAULT	2	6	Penjanje	Maksimum za penjanje	ZERO	3 000			
737	DEFAULT	2	7	Ubrzanje	Maksimum za penjanje	ZERO		1 000	250	
737	DEFAULT	2	8	Penjanje	Maksimum za penjanje	ZERO	5 500			
737	DEFAULT	2	9	Penjanje	Maksimum za penjanje	ZERO	7 500			
737	DEFAULT	2	10	Penjanje	Maksimum za penjanje	ZERO	10 000			
737	DEFAULT	3	1	Uzlijetanje	Maksimum za uzlijetanje	5				
737	DEFAULT	3	2	Penjanje	Maksimum za uzlijetanje	5	1 000			
737	DEFAULT	3	3	Ubrzanje	Maksimum za uzlijetanje	5		1 851	154	
737	DEFAULT	3	4	Ubrzanje	Maksimum za uzlijetanje	INT		1 388	179	
737	DEFAULT	3	5	Ubrzanje	Maksimum za penjanje	ZERO		1 000	210	
737	DEFAULT	3	6	Penjanje	Maksimum za penjanje	ZERO	3 000			

ACFTID	Oznaka profila (Profile_ID)	Duljina faze	Broj koraka	Tip koraka	Režim rada motora	Zakrilca (Flap_ID)	Visina krajnje točke (ft)	Stopa penjanja (ft/min)	Kalibrirana brzina leta u krajnjoj točki (kt)	Postotak ubrzanja (Accelerate_Percent) (%)
737	DEFAULT	3	7	Ubrzanje	Maksimum za penjanje	ZERO		1 000	250	
737	DEFAULT	3	8	Penjanje	Maksimum za penjanje	ZERO	5 500			
737	DEFAULT	3	9	Penjanje	Maksimum za penjanje	ZERO	7 500			
737	DEFAULT	3	10	Penjanje	Maksimum za penjanje	ZERO	10 000			
737	DEFAULT	4	1	Uzlijetanje	Maksimum za uzlijetanje	5				
737	DEFAULT	4	2	Penjanje	Maksimum za uzlijetanje	5	1 000			
737	DEFAULT	4	3	Ubrzanje	Maksimum za uzlijetanje	5		1 685	160	
737	DEFAULT	4	4	Ubrzanje	Maksimum za uzlijetanje	INT		1 264	185	
737	DEFAULT	4	5	Ubrzanje	Maksimum za penjanje	ZERO		1 000	210	
737	DEFAULT	4	6	Penjanje	Maksimum za penjanje	ZERO	3 000			
737	DEFAULT	4	7	Ubrzanje	Maksimum za penjanje	ZERO		1 000	250	
737	DEFAULT	4	8	Penjanje	Maksimum za penjanje	ZERO	5 500			
737	DEFAULT	4	9	Penjanje	Maksimum za penjanje	ZERO	7 500			
737	DEFAULT	4	10	Penjanje	Maksimum za penjanje	ZERO	10 000			
737300	DEFAULT	1	1	Uzlijetanje	Maksimum za uzlijetanje	5				
737300	DEFAULT	1	2	Penjanje	Maksimum za uzlijetanje	5	1 000			
737300	DEFAULT	1	3	Ubrzanje	Maksimum za penjanje	5		1 483,4	187,9	
737300	DEFAULT	1	4	Ubrzanje	Maksimum za penjanje	1		1 684,6	205,5	
737300	DEFAULT	1	5	Ubrzanje	Maksimum za penjanje	ZERO		1 815,6	220,5	
737300	DEFAULT	1	6	Penjanje	Maksimum za penjanje	ZERO	3 000			

ACFTID	Oznaka profila (Profile_ID)	Duljina faze	Broj koraka	Tip koraka	Režim rada motora	Zakrilca (Flap_ID)	Visina krajnje točke (ft)	Stopa penjanja (ft/min)	Kalibrirana brzina leta u krajnjoj točki (kt)	Postotak ubrzanja (Accelerate_Percent) (%)
737300	DEFAULT	1	7	Ubrzanje	Maksimum za penjanje	ZERO		1 892,6	250	
737300	DEFAULT	1	8	Penjanje	Maksimum za penjanje	ZERO	5 500			
737300	DEFAULT	1	9	Penjanje	Maksimum za penjanje	ZERO	7 500			
737300	DEFAULT	1	10	Penjanje	Maksimum za penjanje	ZERO	10 000			
737300	DEFAULT	2	1	Uzlijetanje	Maksimum za uzlijetanje	5				
737300	DEFAULT	2	2	Penjanje	Maksimum za uzlijetanje	5	1 000			
737300	DEFAULT	2	3	Ubrzanje	Maksimum za penjanje	5		1 398,8	189,2	
737300	DEFAULT	2	4	Ubrzanje	Maksimum za penjanje	1		1 579,3	204,5	
737300	DEFAULT	2	5	Ubrzanje	Maksimum za penjanje	ZERO		1 700,5	220,5	
737300	DEFAULT	2	6	Penjanje	Maksimum za penjanje	ZERO	3 000			
737300	DEFAULT	2	7	Ubrzanje	Maksimum za penjanje	ZERO		1 774,1	250	
737300	DEFAULT	2	8	Penjanje	Maksimum za penjanje	ZERO	5 500			
737300	DEFAULT	2	9	Penjanje	Maksimum za penjanje	ZERO	7 500			
737300	DEFAULT	2	10	Penjanje	Maksimum za penjanje	ZERO	10 000			
737300	DEFAULT	3	1	Uzlijetanje	Maksimum za uzlijetanje	5				
737300	DEFAULT	3	2	Penjanje	Maksimum za uzlijetanje	5	1 000			
737300	DEFAULT	3	3	Ubrzanje	Maksimum za penjanje	5		1 311,5	190,8	
737300	DEFAULT	3	4	Ubrzanje	Maksimum za penjanje	1		1 487,2	213,2	
737300	DEFAULT	3	5	Ubrzanje	Maksimum za penjanje	ZERO		1 609,4	220,5	
737300	DEFAULT	3	6	Penjanje	Maksimum za penjanje	ZERO	3 000			

ACFTID	Oznaka profila (Profile_ID)	Duljina faze	Broj koraka	Tip koraka	Režim rada motora	Zakrilca (Flap_ID)	Visina krajnje točke (ft)	Stopa penjanja (ft/min)	Kalibrirana brzina leta u krajnjoj točki (kt)	Postotak ubrzanja (Accelerate_Percent) (%)
737300	DEFAULT	3	7	Ubrzanje	Maksimum za penjanje	ZERO		1 657,6	250	
737300	DEFAULT	3	8	Penjanje	Maksimum za penjanje	ZERO	5 500			
737300	DEFAULT	3	9	Penjanje	Maksimum za penjanje	ZERO	7 500			
737300	DEFAULT	3	10	Penjanje	Maksimum za penjanje	ZERO	10 000			
737300	DEFAULT	4	1	Uzlijetanje	Maksimum za uzlijetanje	5				
737300	DEFAULT	4	2	Penjanje	Maksimum za uzlijetanje	5	1 000			
737300	DEFAULT	4	3	Ubrzanje	Maksimum za penjanje	5		1 154,7	194,6	
737300	DEFAULT	4	4	Ubrzanje	Maksimum za penjanje	1		1 295,8	211,5	
737300	DEFAULT	4	5	Ubrzanje	Maksimum za penjanje	ZERO		1 391,6	220,5	
737300	DEFAULT	4	6	Penjanje	Maksimum za penjanje	ZERO	3 000			
737300	DEFAULT	4	7	Ubrzanje	Maksimum za penjanje	ZERO		1 444,8	250	
737300	DEFAULT	4	8	Penjanje	Maksimum za penjanje	ZERO	5 500			
737300	DEFAULT	4	9	Penjanje	Maksimum za penjanje	ZERO	7 500			
737300	DEFAULT	4	10	Penjanje	Maksimum za penjanje	ZERO	10 000			
737300	ICAO_A	1	1	Uzlijetanje	Maksimum za uzlijetanje	5				
737300	ICAO_A	1	2	Penjanje	Maksimum za uzlijetanje	5	1 500			
737300	ICAO_A	1	3	Penjanje	Maksimum za penjanje	5	3 000			
737300	ICAO_A	1	4	Ubrzanje	Maksimum za penjanje	5		1 413,5	184,9	
737300	ICAO_A	1	5	Ubrzanje	Maksimum za penjanje	1		1 601,4	203,9	
737300	ICAO_A	1	6	Ubrzanje	Maksimum za penjanje	ZERO		1 821,6	250	

ACFTID	Oznaka profila (Profile_ID)	Duljina faze	Broj koraka	Tip koraka	Režim rada motora	Zakrilca (Flap_ID)	Visina krajnje točke (ft)	Stopa penjanja (ft/min)	Kalibrirana brzina leta u krajnjoj točki (kt)	Postotak ubrzanja (Accelerate_Percent) (%)
737300	ICAO_A	1	7	Penjanje	Maksimum za penjanje	ZERO	5 500			
737300	ICAO_A	1	8	Penjanje	Maksimum za penjanje	ZERO	7 500			
737300	ICAO_A	1	9	Penjanje	Maksimum za penjanje	ZERO	10 000			
737300	ICAO_A	2	1	Uzlijetanje	Maksimum za uzlijetanje	5				
737300	ICAO_A	2	2	Penjanje	Maksimum za uzlijetanje	5	1 500			
737300	ICAO_A	2	3	Penjanje	Maksimum za penjanje	5	3 000			
737300	ICAO_A	2	4	Ubrzanje	Maksimum za penjanje	5		1 332,5	186,4	
737300	ICAO_A	2	5	Ubrzanje	Maksimum za penjanje	1		1 497,1	203	
737300	ICAO_A	2	6	Ubrzanje	Maksimum za penjanje	ZERO		1 705,6	250	
737300	ICAO_A	2	7	Penjanje	Maksimum za penjanje	ZERO	5 500			
737300	ICAO_A	2	8	Penjanje	Maksimum za penjanje	ZERO	7 500			
737300	ICAO_A	2	9	Penjanje	Maksimum za penjanje	ZERO	10 000			
737300	ICAO_A	3	1	Uzlijetanje	Maksimum za uzlijetanje	5				
737300	ICAO_A	3	2	Penjanje	Maksimum za uzlijetanje	5	1 500			
737300	ICAO_A	3	3	Penjanje	Maksimum za penjanje	5	3 000			
737300	ICAO_A	3	4	Ubrzanje	Maksimum za penjanje	5		1 247,9	188,2	
737300	ICAO_A	3	5	Ubrzanje	Maksimum za penjanje	1		1 415,3	211,7	
737300	ICAO_A	3	6	Ubrzanje	Maksimum za penjanje	ZERO		1 609,9	250	
737300	ICAO_A	3	7	Penjanje	Maksimum za penjanje	ZERO	5 500			
737300	ICAO_A	3	8	Penjanje	Maksimum za penjanje	ZERO	7 500			

ACFTID	Oznaka profila (Profile_ID)	Duljina faze	Broj koraka	Tip koraka	Režim rada motora	Zakrilca (Flap_ID)	Visina krajnje točke (ft)	Stopa penjanja (ft/min)	Kalibrirana brzina leta u krajnjoj točki (kt)	Postotak ubrzanja (Accelerate_Percent) (%)
737300	ICAO_A	3	9	Penjanje	Maksimum za penjanje	ZERO	10 000			
737300	ICAO_A	4	1	Uzlijetanje	Maksimum za uzlijetanje	5				
737300	ICAO_A	4	2	Penjanje	Maksimum za uzlijetanje	5	1 500			
737300	ICAO_A	4	3	Penjanje	Maksimum za penjanje	5	3 000			
737300	ICAO_A	4	4	Ubrzanje	Maksimum za penjanje	5		1 093,3	192,2	
737300	ICAO_A	4	5	Ubrzanje	Maksimum za penjanje	1		1 223,7	210,2	
737300	ICAO_A	4	6	Ubrzanje	Maksimum za penjanje	ZERO		1 399,1	250	
737300	ICAO_A	4	7	Penjanje	Maksimum za penjanje	ZERO	5 500			
737300	ICAO_A	4	8	Penjanje	Maksimum za penjanje	ZERO	7 500			
737300	ICAO_A	4	9	Penjanje	Maksimum za penjanje	ZERO	10 000			
737300	ICAO_B	1	1	Uzlijetanje	Maksimum za uzlijetanje	5				
737300	ICAO_B	1	2	Penjanje	Maksimum za uzlijetanje	5	1 000			
737300	ICAO_B	1	3	Ubrzanje	Maksimum za uzlijetanje	5		1 560,7	189,3	
737300	ICAO_B	1	4	Ubrzanje	Maksimum za uzlijetanje	1		1 765,5	206,2	
737300	ICAO_B	1	5	Ubrzanje	Maksimum za uzlijetanje	ZERO		1 897	220,5	
737300	ICAO_B	1	6	Penjanje	Maksimum za penjanje	ZERO	3 000			
737300	ICAO_B	1	7	Ubrzanje	Maksimum za penjanje	ZERO		1 892,6	250	
737300	ICAO_B	1	8	Penjanje	Maksimum za penjanje	ZERO	5 500			
737300	ICAO_B	1	9	Penjanje	Maksimum za penjanje	ZERO	7 500			
737300	ICAO_B	1	10	Penjanje	Maksimum za penjanje	ZERO	10 000			

ACFTID	Oznaka profila (Profile_ID)	Duljina faze	Broj koraka	Tip koraka	Režim rada motora	Zakrilca (Flap_ID)	Visina krajnje točke (ft)	Stopa penjanja (ft/min)	Kalibrirana brzina leta u krajnjoj točki (kt)	Postotak ubrzanja (Accelerate_Percent) (%)
737300	ICAO_B	2	1	Uzlijetanje	Maksimum za uzlijetanje	5				
737300	ICAO_B	2	2	Penjanje	Maksimum za uzlijetanje	5	1 000			
737300	ICAO_B	2	3	Ubrzanje	Maksimum za uzlijetanje	5		1 468,7	190,5	
737300	ICAO_B	2	4	Ubrzanje	Maksimum za uzlijetanje	1		1 652,2	205,8	
737300	ICAO_B	2	5	Ubrzanje	Maksimum za uzlijetanje	ZERO		1 773,2	220,5	
737300	ICAO_B	2	6	Penjanje	Maksimum za penjanje	ZERO	3 000			
737300	ICAO_B	2	7	Ubrzanje	Maksimum za penjanje	ZERO		1 773,3	250	
737300	ICAO_B	2	8	Penjanje	Maksimum za penjanje	ZERO	5 500			
737300	ICAO_B	2	9	Penjanje	Maksimum za penjanje	ZERO	7 500			
737300	ICAO_B	2	10	Penjanje	Maksimum za penjanje	ZERO	10 000			
737300	ICAO_B	3	1	Uzlijetanje	Maksimum za uzlijetanje	5				
737300	ICAO_B	3	2	Penjanje	Maksimum za uzlijetanje	5	1 000			
737300	ICAO_B	3	3	Ubrzanje	Maksimum za uzlijetanje	5		1 380,4	192,1	
737300	ICAO_B	3	4	Ubrzanje	Maksimum za uzlijetanje	1		1 557,4	213,8	
737300	ICAO_B	3	5	Ubrzanje	Maksimum za uzlijetanje	ZERO		1 688,1	220,5	
737300	ICAO_B	3	6	Penjanje	Maksimum za penjanje	ZERO	3 000			
737300	ICAO_B	3	7	Ubrzanje	Maksimum za penjanje	ZERO		1 657,6	250	
737300	ICAO_B	3	8	Penjanje	Maksimum za penjanje	ZERO	5 500			
737300	ICAO_B	3	9	Penjanje	Maksimum za penjanje	ZERO	7 500			
737300	ICAO_B	3	10	Penjanje	Maksimum za penjanje	ZERO	10 000			

ACFTID	Oznaka profila (Profile_ID)	Duljina faze	Broj koraka	Tip koraka	Režim rada motora	Zakrilca (Flap_ID)	Visina krajnje točke (ft)	Stopa penjanja (ft/min)	Kalibrirana brzina leta u krajnjoj točki (kt)	Postotak ubrzanja (Accelerate_Percent) (%)
737300	ICAO_B	4	1	Uzlijetanje	Maksimum za uzlijetanje	5				
737300	ICAO_B	4	2	Penjanje	Maksimum za uzlijetanje	5	1 000			
737300	ICAO_B	4	3	Ubrzanje	Maksimum za uzlijetanje	5		1 217,8	195,7	
737300	ICAO_B	4	4	Ubrzanje	Maksimum za uzlijetanje	1		1 361,4	212	
737300	ICAO_B	4	5	Ubrzanje	Maksimum za uzlijetanje	ZERO		1 457,6	220,5	
737300	ICAO_B	4	6	Penjanje	Maksimum za penjanje	ZERO	3 000			
737300	ICAO_B	4	7	Ubrzanje	Maksimum za penjanje	ZERO		1 444,8	250	
737300	ICAO_B	4	8	Penjanje	Maksimum za penjanje	ZERO	5 500			
737300	ICAO_B	4	9	Penjanje	Maksimum za penjanje	ZERO	7 500			
737300	ICAO_B	4	10	Penjanje	Maksimum za penjanje	ZERO	10 000			
7373B2	DEFAULT	1	1	Uzlijetanje	Maksimum za uzlijetanje	5				
7373B2	DEFAULT	1	2	Penjanje	Maksimum za uzlijetanje	5	1 000			
7373B2	DEFAULT	1	3	Ubrzanje	Maksimum za penjanje	T_05		1 671,2	191,9	
7373B2	DEFAULT	1	4	Ubrzanje	Maksimum za penjanje	T_01		1 900	209,1	
7373B2	DEFAULT	1	5	Penjanje	Maksimum za penjanje	ZERO	3 000			
7373B2	DEFAULT	1	6	Ubrzanje	Maksimum za penjanje	ZERO		2 058,2	250	
7373B2	DEFAULT	1	7	Penjanje	Maksimum za penjanje	ZERO	5 500			
7373B2	DEFAULT	1	8	Penjanje	Maksimum za penjanje	ZERO	7 500			
7373B2	DEFAULT	1	9	Penjanje	Maksimum za penjanje	ZERO	10 000			
7373B2	DEFAULT	2	1	Uzlijetanje	Maksimum za uzlijetanje	5				

ACFTID	Oznaka profila (Profile_ID)	Duljina faze	Broj koraka	Tip koraka	Režim rada motora	Zakrilca (Flap_ID)	Visina krajnje točke (ft)	Stopa penjanja (ft/min)	Kalibrirana brzina leta u krajnjoj točki (kt)	Postotak ubrzanja (Accelerate_Percent) (%)
7373B2	DEFAULT	2	2	Penjanje	Maksimum za uzlijetanje	5	1 000			
7373B2	DEFAULT	2	3	Ubrzanje	Maksimum za penjanje	T_05		1 575,5	192,6	
7373B2	DEFAULT	2	4	Ubrzanje	Maksimum za penjanje	T_01		1 786	208,8	
7373B2	DEFAULT	2	5	Penjanje	Maksimum za penjanje	ZERO	3 000			
7373B2	DEFAULT	2	6	Ubrzanje	Maksimum za penjanje	ZERO		1 934,6	250	
7373B2	DEFAULT	2	7	Penjanje	Maksimum za penjanje	ZERO	5 500			
7373B2	DEFAULT	2	8	Penjanje	Maksimum za penjanje	ZERO	7 500			
7373B2	DEFAULT	2	9	Penjanje	Maksimum za penjanje	ZERO	10 000			
7373B2	DEFAULT	3	1	Uzlijetanje	Maksimum za uzlijetanje	5				
7373B2	DEFAULT	3	2	Penjanje	Maksimum za uzlijetanje	5	1 000			
7373B2	DEFAULT	3	3	Ubrzanje	Maksimum za penjanje	T_05		1 483,2	194	
7373B2	DEFAULT	3	4	Ubrzanje	Maksimum za penjanje	T_01		1 675,9	215,3	
7373B2	DEFAULT	3	5	Penjanje	Maksimum za penjanje	ZERO	3 000			
7373B2	DEFAULT	3	6	Ubrzanje	Maksimum za penjanje	ZERO		1 828,7	250	
7373B2	DEFAULT	3	7	Penjanje	Maksimum za penjanje	ZERO	5 500			
7373B2	DEFAULT	3	8	Penjanje	Maksimum za penjanje	ZERO	7 500			
7373B2	DEFAULT	3	9	Penjanje	Maksimum za penjanje	ZERO	10 000			
7373B2	DEFAULT	4	1	Uzlijetanje	Maksimum za uzlijetanje	5				
7373B2	DEFAULT	4	2	Penjanje	Maksimum za uzlijetanje	5	1 000			
7373B2	DEFAULT	4	3	Ubrzanje	Maksimum za penjanje	T_05		1 314,1	197,8	

ACFTID	Oznaka profila (Profile_ID)	Duljina faze	Broj koraka	Tip koraka	Režim rada motora	Zakrilca (Flap_ID)	Visina krajnje točke (ft)	Stopa penjanja (ft/min)	Kalibrirana brzina leta u krajnjoj točki (kt)	Postotak ubrzanja (Accelerate_Percent) (%)
7373B2	DEFAULT	4	4	Ubrzanje	Maksimum za penjanje	T_01		1 478,4	213,5	
7373B2	DEFAULT	4	5	Penjanje	Maksimum za penjanje	ZERO	3 000			
7373B2	DEFAULT	4	6	Ubrzanje	Maksimum za penjanje	ZERO		1 597,8	250	
7373B2	DEFAULT	4	7	Penjanje	Maksimum za penjanje	ZERO	5 500			
7373B2	DEFAULT	4	8	Penjanje	Maksimum za penjanje	ZERO	7 500			
7373B2	DEFAULT	4	9	Penjanje	Maksimum za penjanje	ZERO	10 000			
7373B2	DEFAULT	M	1	Uzlijetanje	Maksimum za uzlijetanje	5				
7373B2	DEFAULT	M	2	Penjanje	Maksimum za uzlijetanje	5	1 000			
7373B2	DEFAULT	M	3	Ubrzanje	Maksimum za penjanje	T_05		1 214,7	200,6	
7373B2	DEFAULT	M	4	Ubrzanje	Maksimum za penjanje	T_01		1 372,5	222,3	
7373B2	DEFAULT	M	5	Penjanje	Maksimum za penjanje	ZERO	3 000			
7373B2	DEFAULT	M	6	Ubrzanje	Maksimum za penjanje	ZERO		1 493,4	250	
7373B2	DEFAULT	M	7	Penjanje	Maksimum za penjanje	ZERO	5 500			
7373B2	DEFAULT	M	8	Penjanje	Maksimum za penjanje	ZERO	7 500			
7373B2	DEFAULT	M	9	Penjanje	Maksimum za penjanje	ZERO	10 000			
7373B2	ICAO_A	1	1	Uzlijetanje	Maksimum za uzlijetanje	5				
7373B2	ICAO_A	1	2	Penjanje	Maksimum za uzlijetanje	5	1 500			
7373B2	ICAO_A	1	3	Penjanje	Maksimum za penjanje	5	3 000			
7373B2	ICAO_A	1	4	Ubrzanje	Maksimum za penjanje	T_05		1 607,4	188,9	
7373B2	ICAO_A	1	5	Ubrzanje	Maksimum za penjanje	T_01		1 827,6	206	

ACFTID	Oznaka profila (Profile_ID)	Duljina faze	Broj koraka	Tip koraka	Režim rada motora	Zakrilca (Flap_ID)	Visina krajnje točke (ft)	Stopa penjanja (ft/min)	Kalibrirana brzina leta u krajnjoj točki (kt)	Postotak ubrzanja (Accelerate_Percent) (%)
7373B2	ICAO_A	1	6	Ubrzanje	Maksimum za penjanje	ZERO		2 030,2	250	
7373B2	ICAO_A	1	7	Penjanje	Maksimum za penjanje	ZERO	5 500			
7373B2	ICAO_A	1	8	Penjanje	Maksimum za penjanje	ZERO	7 500			
7373B2	ICAO_A	1	9	Penjanje	Maksimum za penjanje	ZERO	10 000			
7373B2	ICAO_A	2	1	Uzlijetanje	Maksimum za uzlijetanje	5				
7373B2	ICAO_A	2	2	Penjanje	Maksimum za uzlijetanje	5	1 500			
7373B2	ICAO_A	2	3	Penjanje	Maksimum za penjanje	5	3 000			
7373B2	ICAO_A	2	4	Ubrzanje	Maksimum za penjanje	T_05		1 507,4	188,9	
7373B2	ICAO_A	2	5	Ubrzanje	Maksimum za penjanje	T_01		1 703,4	206	
7373B2	ICAO_A	2	6	Ubrzanje	Maksimum za penjanje	ZERO		1 909,1	250	
7373B2	ICAO_A	2	7	Penjanje	Maksimum za penjanje	ZERO	5 500			
7373B2	ICAO_A	2	8	Penjanje	Maksimum za penjanje	ZERO	7 500			
7373B2	ICAO_A	2	9	Penjanje	Maksimum za penjanje	ZERO	10 000			
7373B2	ICAO_A	3	1	Uzlijetanje	Maksimum za uzlijetanje	5				
7373B2	ICAO_A	3	2	Penjanje	Maksimum za uzlijetanje	5	1 500			
7373B2	ICAO_A	3	3	Penjanje	Maksimum za penjanje	5	3 000			
7373B2	ICAO_A	3	4	Ubrzanje	Maksimum za penjanje	T_05		1 417,2	191,3	
7373B2	ICAO_A	3	5	Ubrzanje	Maksimum za penjanje	T_01		1 604,3	213,7	
7373B2	ICAO_A	3	6	Ubrzanje	Maksimum za penjanje	ZERO		1 807,6	250	
7373B2	ICAO_A	3	7	Penjanje	Maksimum za penjanje	ZERO	5 500			

ACFTID	Oznaka profila (Profile_ID)	Duljina faze	Broj koraka	Tip koraka	Režim rada motora	Zakrilca (Flap_ID)	Visina krajnje točke (ft)	Stopa penjanja (ft/min)	Kalibrirana brzina leta u krajnjoj točki (kt)	Postotak ubrzanja (Accelerate_Percent) (%)
7373B2	ICAO_A	3	8	Penjanje	Maksimum za penjanje	ZERO	7 500			
7373B2	ICAO_A	3	9	Penjanje	Maksimum za penjanje	ZERO	10 000			
7373B2	ICAO_A	4	1	Uzlijetanje	Maksimum za uzlijetanje	5				
7373B2	ICAO_A	4	2	Penjanje	Maksimum za uzlijetanje	5	1 500			
7373B2	ICAO_A	4	3	Penjanje	Maksimum za penjanje	5	3 000			
7373B2	ICAO_A	4	4	Ubrzanje	Maksimum za penjanje	T_05		1 255,2	195,4	
7373B2	ICAO_A	4	5	Ubrzanje	Maksimum za penjanje	T_01		1 411,8	212,1	
7373B2	ICAO_A	4	6	Ubrzanje	Maksimum za penjanje	ZERO		1 576,8	250	
7373B2	ICAO_A	4	7	Penjanje	Maksimum za penjanje	ZERO	5 500			
7373B2	ICAO_A	4	8	Penjanje	Maksimum za penjanje	ZERO	7 500			
7373B2	ICAO_A	4	9	Penjanje	Maksimum za penjanje	ZERO	10 000			
7373B2	ICAO_A	M	1	Uzlijetanje	Maksimum za uzlijetanje	5				
7373B2	ICAO_A	M	2	Penjanje	Maksimum za uzlijetanje	5	1 500			
7373B2	ICAO_A	M	3	Penjanje	Maksimum za penjanje	5	3 000			
7373B2	ICAO_A	M	4	Ubrzanje	Maksimum za penjanje	T_05		1 163,2	198,2	
7373B2	ICAO_A	M	5	Ubrzanje	Maksimum za penjanje	T_01		1 309,7	220,9	
7373B2	ICAO_A	M	6	Ubrzanje	Maksimum za penjanje	ZERO		1 469,1	250	
7373B2	ICAO_A	M	7	Penjanje	Maksimum za penjanje	ZERO	5 500			
7373B2	ICAO_A	M	8	Penjanje	Maksimum za penjanje	ZERO	7 500			
7373B2	ICAO_A	M	9	Penjanje	Maksimum za penjanje	ZERO	10 000			

ACFTID	Oznaka profila (Profile_ID)	Duljina faze	Broj koraka	Tip koraka	Režim rada motora	Zakrilca (Flap_ID)	Visina krajnje točke (ft)	Stopa penjanja (ft/min)	Kalibrirana brzina leta u krajnjoj točki (kt)	Postotak ubrzanja (Accelerate_Percent) (%)
7373B2	ICAO_B	1	1	Uzlijetanje	Maksimum za uzlijetanje	5				
7373B2	ICAO_B	1	2	Penjanje	Maksimum za uzlijetanje	5	1 000			
7373B2	ICAO_B	1	3	Ubrzanje	Maksimum za uzlijetanje	T_05		1 881	195,6	
7373B2	ICAO_B	1	4	Ubrzanje	Maksimum za uzlijetanje	T_01		2 138,5	214,5	
7373B2	ICAO_B	1	5	Penjanje	Maksimum za penjanje	ZERO	3 000			
7373B2	ICAO_B	1	6	Ubrzanje	Maksimum za penjanje	ZERO		2 075,4	250	
7373B2	ICAO_B	1	7	Penjanje	Maksimum za penjanje	ZERO	5 500			
7373B2	ICAO_B	1	8	Penjanje	Maksimum za penjanje	ZERO	7 500			
7373B2	ICAO_B	1	9	Penjanje	Maksimum za penjanje	ZERO	10 000			
7373B2	ICAO_B	2	1	Uzlijetanje	Maksimum za uzlijetanje	5				
7373B2	ICAO_B	2	2	Penjanje	Maksimum za uzlijetanje	5	1 000			
7373B2	ICAO_B	2	3	Ubrzanje	Maksimum za uzlijetanje	T_05		1 774,2	196,2	
7373B2	ICAO_B	2	4	Ubrzanje	Maksimum za uzlijetanje	T_01		2 009,3	214	
7373B2	ICAO_B	2	5	Penjanje	Maksimum za penjanje	ZERO	3 000			
7373B2	ICAO_B	2	6	Ubrzanje	Maksimum za penjanje	ZERO		1 950,7	250	
7373B2	ICAO_B	2	7	Penjanje	Maksimum za penjanje	ZERO	5 500			
7373B2	ICAO_B	2	8	Penjanje	Maksimum za penjanje	ZERO	7 500			
7373B2	ICAO_B	2	9	Penjanje	Maksimum za penjanje	ZERO	10 000			
7373B2	ICAO_B	3	1	Uzlijetanje	Maksimum za uzlijetanje	5				
7373B2	ICAO_B	3	2	Penjanje	Maksimum za uzlijetanje	5	1 000			

ACFTID	Oznaka profila (Profile_ID)	Duljina faze	Broj koraka	Tip koraka	Režim rada motora	Zakrilca (Flap_ID)	Visina krajnje točke (ft)	Stopa penjanja (ft/min)	Kalibrirana brzina leta u krajnjoj točki (kt)	Postotak ubrzanja (Accelerate_Percent) (%)
7373B2	ICAO_B	3	3	Ubrzanje	Maksimum za uzlijetanje	T_05		1 674,8	197,4	
7373B2	ICAO_B	3	4	Ubrzanje	Maksimum za uzlijetanje	T_01		1 895,7	217	
7373B2	ICAO_B	3	5	Penjanje	Maksimum za penjanje	ZERO	3 000			
7373B2	ICAO_B	3	6	Ubrzanje	Maksimum za penjanje	ZERO		1 835,6	250	
7373B2	ICAO_B	3	7	Penjanje	Maksimum za penjanje	ZERO	5 500			
7373B2	ICAO_B	3	8	Penjanje	Maksimum za penjanje	ZERO	7 500			
7373B2	ICAO_B	3	9	Penjanje	Maksimum za penjanje	ZERO	10 000			
7373B2	ICAO_B	4	1	Uzlijetanje	Maksimum za uzlijetanje	5				
7373B2	ICAO_B	4	2	Penjanje	Maksimum za uzlijetanje	5	1 000			
7373B2	ICAO_B	4	3	Ubrzanje	Maksimum za uzlijetanje	T_05		1 494,5	200,9	
7373B2	ICAO_B	4	4	Ubrzanje	Maksimum za uzlijetanje	T_01		1 672,5	215,5	
7373B2	ICAO_B	4	5	Penjanje	Maksimum za penjanje	ZERO	3 000			
7373B2	ICAO_B	4	6	Ubrzanje	Maksimum za penjanje	ZERO		1 606,9	250	
7373B2	ICAO_B	4	7	Penjanje	Maksimum za penjanje	ZERO	5 500			
7373B2	ICAO_B	4	8	Penjanje	Maksimum za penjanje	ZERO	7 500			
7373B2	ICAO_B	4	9	Penjanje	Maksimum za penjanje	ZERO	10 000			
7373B2	ICAO_B	M	1	Uzlijetanje	Maksimum za uzlijetanje	5				
7373B2	ICAO_B	M	2	Penjanje	Maksimum za uzlijetanje	5	1 000			
7373B2	ICAO_B	M	3	Ubrzanje	Maksimum za uzlijetanje	T_05		1 387,7	203,4	
7373B2	ICAO_B	M	4	Ubrzanje	Maksimum za uzlijetanje	T_01		1 557,1	223,7	

ACFTID	Oznaka profila (Profile_ID)	Duljina faze	Broj koraka	Tip koraka	Režim rada motora	Zakrilca (Flap_ID)	Visina krajnje točke (ft)	Stopa penjanja (ft/min)	Kalibrirana brzina leta u krajnjoj točki (kt)	Postotak ubrzanja (Accelerate_Percent) (%)
7373B2	ICAO_B	M	5	Penjanje	Maksimum za penjanje	ZERO	3 000			
7373B2	ICAO_B	M	6	Ubrzanje	Maksimum za penjanje	ZERO		1 493,2	250	
7373B2	ICAO_B	M	7	Penjanje	Maksimum za penjanje	ZERO	5 500			
7373B2	ICAO_B	M	8	Penjanje	Maksimum za penjanje	ZERO	7 500			
7373B2	ICAO_B	M	9	Penjanje	Maksimum za penjanje	ZERO	10 000			
737400	DEFAULT	1	1	Uzlijetanje	Maksimum za uzlijetanje	5				
737400	DEFAULT	1	2	Penjanje	Maksimum za uzlijetanje	5	1 000			
737400	DEFAULT	1	3	Ubrzanje	Maksimum za penjanje	5		1 715,3	198,8	
737400	DEFAULT	1	4	Ubrzanje	Maksimum za penjanje	1		1 894,7	210,5	
737400	DEFAULT	1	5	Penjanje	Maksimum za penjanje	ZERO	3 000			
737400	DEFAULT	1	6	Ubrzanje	Maksimum za penjanje	ZERO		2 067,4	250	
737400	DEFAULT	1	7	Penjanje	Maksimum za penjanje	ZERO	5 500			
737400	DEFAULT	1	8	Penjanje	Maksimum za penjanje	ZERO	7 500			
737400	DEFAULT	1	9	Penjanje	Maksimum za penjanje	ZERO	10 000			
737400	DEFAULT	2	1	Uzlijetanje	Maksimum za uzlijetanje	5				
737400	DEFAULT	2	2	Penjanje	Maksimum za uzlijetanje	5	1 000			
737400	DEFAULT	2	3	Ubrzanje	Maksimum za penjanje	5		1 616	199,8	
737400	DEFAULT	2	4	Ubrzanje	Maksimum za penjanje	1		1 786,6	210,5	
737400	DEFAULT	2	5	Penjanje	Maksimum za penjanje	ZERO	3 000			
737400	DEFAULT	2	6	Ubrzanje	Maksimum za penjanje	ZERO		1 939,1	250	

ACFTID	Oznaka profila (Profile_ID)	Duljina faze	Broj koraka	Tip koraka	Režim rada motora	Zakrilca (Flap_ID)	Visina krajnje točke (ft)	Stopa penjanja (ft/min)	Kalibrirana brzina leta u krajnjoj točki (kt)	Postotak ubrzanja (Accelerate_Percent) (%)
737400	DEFAULT	2	7	Penjanje	Maksimum za penjanje	ZERO	5 500			
737400	DEFAULT	2	8	Penjanje	Maksimum za penjanje	ZERO	7 500			
737400	DEFAULT	2	9	Penjanje	Maksimum za penjanje	ZERO	10 000			
737400	DEFAULT	3	1	Uzlijetanje	Maksimum za uzlijetanje	5				
737400	DEFAULT	3	2	Penjanje	Maksimum za uzlijetanje	5	1 000			
737400	DEFAULT	3	3	Ubrzanje	Maksimum za penjanje	5		1 516,6	201	
737400	DEFAULT	3	4	Ubrzanje	Maksimum za penjanje	1		1 660,9	210,5	
737400	DEFAULT	3	5	Penjanje	Maksimum za penjanje	ZERO	3 000			
737400	DEFAULT	3	6	Ubrzanje	Maksimum za penjanje	ZERO		1 807,5	250	
737400	DEFAULT	3	7	Penjanje	Maksimum za penjanje	ZERO	5 500			
737400	DEFAULT	3	8	Penjanje	Maksimum za penjanje	ZERO	7 500			
737400	DEFAULT	3	9	Penjanje	Maksimum za penjanje	ZERO	10 000			
737400	DEFAULT	4	1	Uzlijetanje	Maksimum za uzlijetanje	5				
737400	DEFAULT	4	2	Penjanje	Maksimum za uzlijetanje	5	1 000			
737400	DEFAULT	4	3	Ubrzanje	Maksimum za penjanje	5		1 370,2	203,9	
737400	DEFAULT	4	4	Ubrzanje	Maksimum za penjanje	1		1 504,1	210,5	
737400	DEFAULT	4	5	Penjanje	Maksimum za penjanje	ZERO	3 000			
737400	DEFAULT	4	6	Ubrzanje	Maksimum za penjanje	ZERO		1 609,1	250	
737400	DEFAULT	4	7	Penjanje	Maksimum za penjanje	ZERO	5 500			
737400	DEFAULT	4	8	Penjanje	Maksimum za penjanje	ZERO	7 500			

ACFTID	Oznaka profila (Profile_ID)	Duljina faze	Broj koraka	Tip koraka	Režim rada motora	Zakrilca (Flap_ID)	Visina krajnje točke (ft)	Stopa penjanja (ft/min)	Kalibrirana brzina leta u krajnjoj točki (kt)	Postotak ubrzanja (Accelerate_Percent) (%)
737400	DEFAULT	4	9	Penjanje	Maksimum za penjanje	ZERO	10 000			
737400	DEFAULT	M	1	Uzlijetanje	Maksimum za uzlijetanje	5				
737400	DEFAULT	M	2	Penjanje	Maksimum za uzlijetanje	5	1 000			
737400	DEFAULT	M	3	Ubrzanje	Maksimum za penjanje	5		1 225,8	207,5	
737400	DEFAULT	M	4	Ubrzanje	Maksimum za penjanje	1		1 312,5	210,5	
737400	DEFAULT	M	5	Penjanje	Maksimum za penjanje	ZERO	3 000			
737400	DEFAULT	M	6	Ubrzanje	Maksimum za penjanje	ZERO		1 414,3	250	
737400	DEFAULT	M	7	Penjanje	Maksimum za penjanje	ZERO	5 500			
737400	DEFAULT	M	8	Penjanje	Maksimum za penjanje	ZERO	7 500			
737400	DEFAULT	M	9	Penjanje	Maksimum za penjanje	ZERO	10 000			
737400	ICAO_A	1	1	Uzlijetanje	Maksimum za uzlijetanje	5				
737400	ICAO_A	1	2	Penjanje	Maksimum za uzlijetanje	5	1 500			
737400	ICAO_A	1	3	Penjanje	Maksimum za penjanje	5	3 000			
737400	ICAO_A	1	4	Ubrzanje	Maksimum za penjanje	5		1 641,7	195,7	
737400	ICAO_A	1	5	Ubrzanje	Maksimum za penjanje	1		1 830	210,1	
737400	ICAO_A	1	6	Ubrzanje	Maksimum za penjanje	ZERO		2 058,4	250	
737400	ICAO_A	1	7	Penjanje	Maksimum za penjanje	ZERO	5 500			
737400	ICAO_A	1	8	Penjanje	Maksimum za penjanje	ZERO	7 500			
737400	ICAO_A	1	9	Penjanje	Maksimum za penjanje	ZERO	10 000			
737400	ICAO_A	2	1	Uzlijetanje	Maksimum za uzlijetanje	5				

ACFTID	Oznaka profila (Profile_ID)	Duljina faze	Broj koraka	Tip koraka	Režim rada motora	Zakrilca (Flap_ID)	Visina krajnje točke (ft)	Stopa penjanja (ft/min)	Kalibrirana brzina leta u krajnjoj točki (kt)	Postotak ubrzanja (Accelerate_Percent) (%)
737400	ICAO_A	2	2	Penjanje	Maksimum za uzlijetanje	5	1 500			
737400	ICAO_A	2	3	Penjanje	Maksimum za penjanje	5	3 000			
737400	ICAO_A	2	4	Ubrzanje	Maksimum za penjanje	5		1 546	196,8	
737400	ICAO_A	2	5	Ubrzanje	Maksimum za penjanje	1		1 702,5	210,1	
737400	ICAO_A	2	6	Ubrzanje	Maksimum za penjanje	ZERO		1 919,2	250	
737400	ICAO_A	2	7	Penjanje	Maksimum za penjanje	ZERO	5 500			
737400	ICAO_A	2	8	Penjanje	Maksimum za penjanje	ZERO	7 500			
737400	ICAO_A	2	9	Penjanje	Maksimum za penjanje	ZERO	10 000			
737400	ICAO_A	3	1	Uzlijetanje	Maksimum za uzlijetanje	5				
737400	ICAO_A	3	2	Penjanje	Maksimum za uzlijetanje	5	1 500			
737400	ICAO_A	3	3	Penjanje	Maksimum za penjanje	5	3 000			
737400	ICAO_A	3	4	Ubrzanje	Maksimum za penjanje	5		1 446,6	198,2	
737400	ICAO_A	3	5	Ubrzanje	Maksimum za penjanje	1		1 592,3	210,3	
737400	ICAO_A	3	6	Ubrzanje	Maksimum za penjanje	ZERO		1 789,6	250	
737400	ICAO_A	3	7	Penjanje	Maksimum za penjanje	ZERO	5 500			
737400	ICAO_A	3	8	Penjanje	Maksimum za penjanje	ZERO	7 500			
737400	ICAO_A	3	9	Penjanje	Maksimum za penjanje	ZERO	10 000			
737400	ICAO_A	4	1	Uzlijetanje	Maksimum za uzlijetanje	5				
737400	ICAO_A	4	2	Penjanje	Maksimum za uzlijetanje	5	1 500			
737400	ICAO_A	4	3	Penjanje	Maksimum za penjanje	5	3 000			

ACFTID	Oznaka profila (Profile_ID)	Duljina faze	Broj koraka	Tip koraka	Režim rada motora	Zakrilca (Flap_ID)	Visina krajnje točke (ft)	Stopa penjanja (ft/min)	Kalibrirana brzina leta u krajnjoj točki (kt)	Postotak ubrzanja (Accelerate_Percent) (%)
737400	ICAO_A	4	4	Ubrzanje	Maksimum za penjanje	5		1 303,9	201,3	
737400	ICAO_A	4	5	Ubrzanje	Maksimum za penjanje	1		1 426,1	210,3	
737400	ICAO_A	4	6	Ubrzanje	Maksimum za penjanje	ZERO		1 598,5	250	
737400	ICAO_A	4	7	Penjanje	Maksimum za penjanje	ZERO	5 500			
737400	ICAO_A	4	8	Penjanje	Maksimum za penjanje	ZERO	7 500			
737400	ICAO_A	4	9	Penjanje	Maksimum za penjanje	ZERO	10 000			
737400	ICAO_A	M	1	Uzlijetanje	Maksimum za uzlijetanje	5				
737400	ICAO_A	M	2	Penjanje	Maksimum za uzlijetanje	5	1 500			
737400	ICAO_A	M	3	Penjanje	Maksimum za penjanje	5	3 000			
737400	ICAO_A	M	4	Ubrzanje	Maksimum za penjanje	5		1 159,5	205,1	
737400	ICAO_A	M	5	Ubrzanje	Maksimum za penjanje	1		1 249,3	210,3	
737400	ICAO_A	M	6	Ubrzanje	Maksimum za penjanje	ZERO		1 392,2	250	
737400	ICAO_A	M	7	Penjanje	Maksimum za penjanje	ZERO	5 500			
737400	ICAO_A	M	8	Penjanje	Maksimum za penjanje	ZERO	7 500			
737400	ICAO_A	M	9	Penjanje	Maksimum za penjanje	ZERO	10 000			
737400	ICAO_B	1	1	Uzlijetanje	Maksimum za uzlijetanje	5				
737400	ICAO_B	1	2	Penjanje	Maksimum za uzlijetanje	5	1 000			
737400	ICAO_B	1	3	Ubrzanje	Maksimum za uzlijetanje	5		1 869,9	201,5	
737400	ICAO_B	1	4	Ubrzanje	Maksimum za uzlijetanje	1		2 073,3	210,5	
737400	ICAO_B	1	5	Penjanje	Maksimum za penjanje	ZERO	3 000			

ACFTID	Oznaka profila (Profile_ID)	Duljina faze	Broj koraka	Tip koraka	Režim rada motora	Zakrilca (Flap_ID)	Visina krajnje točke (ft)	Stopa penjanja (ft/min)	Kalibrirana brzina leta u krajnjoj točki (kt)	Postotak ubrzanja (Accelerate_Percent) (%)
737400	ICAO_B	1	6	Ubrzanje	Maksimum za penjanje	ZERO		2 067,4	250	
737400	ICAO_B	1	7	Penjanje	Maksimum za penjanje	ZERO	5 500			
737400	ICAO_B	1	8	Penjanje	Maksimum za penjanje	ZERO	7 500			
737400	ICAO_B	1	9	Penjanje	Maksimum za penjanje	ZERO	10 000			
737400	ICAO_B	2	1	Uzlijetanje	Maksimum za uzlijetanje	5				
737400	ICAO_B	2	2	Penjanje	Maksimum za uzlijetanje	5	1 000			
737400	ICAO_B	2	3	Ubrzanje	Maksimum za uzlijetanje	5		1 766,9	202,3	
737400	ICAO_B	2	4	Ubrzanje	Maksimum za uzlijetanje	1		1 945,9	210,5	
737400	ICAO_B	2	5	Penjanje	Maksimum za penjanje	ZERO	3 000			
737400	ICAO_B	2	6	Ubrzanje	Maksimum za penjanje	ZERO		1 939,1	250	
737400	ICAO_B	2	7	Penjanje	Maksimum za penjanje	ZERO	5 500			
737400	ICAO_B	2	8	Penjanje	Maksimum za penjanje	ZERO	7 500			
737400	ICAO_B	2	9	Penjanje	Maksimum za penjanje	ZERO	10 000			
737400	ICAO_B	3	1	Uzlijetanje	Maksimum za uzlijetanje	5				
737400	ICAO_B	3	2	Penjanje	Maksimum za uzlijetanje	5	1 000			
737400	ICAO_B	3	3	Ubrzanje	Maksimum za uzlijetanje	5		1 660,1	203,4	
737400	ICAO_B	3	4	Ubrzanje	Maksimum za uzlijetanje	1		1 822,5	210,5	
737400	ICAO_B	3	5	Penjanje	Maksimum za penjanje	ZERO	3 000			
737400	ICAO_B	3	6	Ubrzanje	Maksimum za penjanje	ZERO		1 807,5	250	
737400	ICAO_B	3	7	Penjanje	Maksimum za penjanje	ZERO	5 500			

ACFTID	Oznaka profila (Profile_ID)	Duljina faze	Broj koraka	Tip koraka	Režim rada motora	Zakrilca (Flap_ID)	Visina krajnje točke (ft)	Stopa penjanja (ft/min)	Kalibrirana brzina leta u krajnjoj točki (kt)	Postotak ubrzanja (Accelerate_Percent) (%)
737400	ICAO_B	3	8	Penjanje	Maksimum za penjanje	ZERO	7 500			
737400	ICAO_B	3	9	Penjanje	Maksimum za penjanje	ZERO	10 000			
737400	ICAO_B	4	1	Uzlijetanje	Maksimum za uzlijetanje	5				
737400	ICAO_B	4	2	Penjanje	Maksimum za uzlijetanje	5	1 000			
737400	ICAO_B	4	3	Ubrzanje	Maksimum za uzlijetanje	5		1 502,8	206,1	
737400	ICAO_B	4	4	Ubrzanje	Maksimum za uzlijetanje	1		1 644,7	210,5	
737400	ICAO_B	4	5	Penjanje	Maksimum za penjanje	ZERO	3 000			
737400	ICAO_B	4	6	Ubrzanje	Maksimum za penjanje	ZERO		1 610,5	250	
737400	ICAO_B	4	7	Penjanje	Maksimum za penjanje	ZERO	5 500			
737400	ICAO_B	4	8	Penjanje	Maksimum za penjanje	ZERO	7 500			
737400	ICAO_B	4	9	Penjanje	Maksimum za penjanje	ZERO	10 000			
737400	ICAO_B	M	1	Uzlijetanje	Maksimum za uzlijetanje	5				
737400	ICAO_B	M	2	Penjanje	Maksimum za uzlijetanje	5	1 000			
737400	ICAO_B	M	3	Ubrzanje	Maksimum za uzlijetanje	5		1 350,9	209,5	
737400	ICAO_B	M	4	Ubrzanje	Maksimum za uzlijetanje	1		1 428,6	210,5	
737400	ICAO_B	M	5	Penjanje	Maksimum za penjanje	ZERO	3 000			
737400	ICAO_B	M	6	Ubrzanje	Maksimum za penjanje	ZERO		1 414,7	250	
737400	ICAO_B	M	7	Penjanje	Maksimum za penjanje	ZERO	5 500			
737400	ICAO_B	M	8	Penjanje	Maksimum za penjanje	ZERO	7 500			
737400	ICAO_B	M	9	Penjanje	Maksimum za penjanje	ZERO	10 000			

ACFTID	Oznaka profila (Profile_ID)	Duljina faze	Broj koraka	Tip koraka	Režim rada motora	Zakrilca (Flap_ID)	Visina krajnje točke (ft)	Stopa penjanja (ft/min)	Kalibrirana brzina leta u krajnjoj točki (kt)	Postotak ubrzanja (Accelerate_Percent) (%)
737500	DEFAULT	1	1	Uzlijetanje	Maksimum za uzlijetanje	5				
737500	DEFAULT	1	2	Penjanje	Maksimum za uzlijetanje	5	1 000			
737500	DEFAULT	1	3	Ubrzanje	Maksimum za penjanje	5		1 579,1	187	
737500	DEFAULT	1	4	Ubrzanje	Maksimum za penjanje	1		1 800	206,6	
737500	DEFAULT	1	5	Penjanje	Maksimum za penjanje	ZERO	3 000			
737500	DEFAULT	1	6	Ubrzanje	Maksimum za penjanje	ZERO		1 961,7	250	
737500	DEFAULT	1	7	Penjanje	Maksimum za penjanje	ZERO	5 500			
737500	DEFAULT	1	8	Penjanje	Maksimum za penjanje	ZERO	7 500			
737500	DEFAULT	1	9	Penjanje	Maksimum za penjanje	ZERO	10 000			
737500	DEFAULT	2	1	Uzlijetanje	Maksimum za uzlijetanje	5				
737500	DEFAULT	2	2	Penjanje	Maksimum za uzlijetanje	5	1 000			
737500	DEFAULT	2	3	Ubrzanje	Maksimum za penjanje	5		1 490,8	188	
737500	DEFAULT	2	4	Ubrzanje	Maksimum za penjanje	1		1 681,3	205,6	
737500	DEFAULT	2	5	Penjanje	Maksimum za penjanje	ZERO	3 000			
737500	DEFAULT	2	6	Ubrzanje	Maksimum za penjanje	ZERO		1 834,4	250	
737500	DEFAULT	2	7	Penjanje	Maksimum za penjanje	ZERO	5 500			
737500	DEFAULT	2	8	Penjanje	Maksimum za penjanje	ZERO	7 500			
737500	DEFAULT	2	9	Penjanje	Maksimum za penjanje	ZERO	10 000			
737500	DEFAULT	3	1	Uzlijetanje	Maksimum za uzlijetanje	5				
737500	DEFAULT	3	2	Penjanje	Maksimum za uzlijetanje	5	1 000			

ACFTID	Oznaka profila (Profile_ID)	Duljina faze	Broj koraka	Tip koraka	Režim rada motora	Zakrilca (Flap_ID)	Visina krajnje točke (ft)	Stopa penjanja (ft/min)	Kalibrirana brzina leta u krajnjoj točki (kt)	Postotak ubrzanja (Accelerate_Percent) (%)
737500	DEFAULT	3	3	Ubrzanje	Maksimum za penjanje	5		1 398,8	189,4	
737500	DEFAULT	3	4	Ubrzanje	Maksimum za penjanje	1		1 572,4	204,5	
737500	DEFAULT	3	5	Penjanje	Maksimum za penjanje	ZERO	3 000			
737500	DEFAULT	3	6	Ubrzanje	Maksimum za penjanje	ZERO		1 713,4	250	
737500	DEFAULT	3	7	Penjanje	Maksimum za penjanje	ZERO	5 500			
737500	DEFAULT	3	8	Penjanje	Maksimum za penjanje	ZERO	7 500			
737500	DEFAULT	3	9	Penjanje	Maksimum za penjanje	ZERO	10 000			
737500	DEFAULT	4	1	Uzlijetanje	Maksimum za uzlijetanje	5				
737500	DEFAULT	4	2	Penjanje	Maksimum za uzlijetanje	5	1 000			
737500	DEFAULT	4	3	Ubrzanje	Maksimum za penjanje	5		1 229,4	192,1	
737500	DEFAULT	4	4	Ubrzanje	Maksimum za penjanje	1		1 388,1	212,4	
737500	DEFAULT	4	5	Penjanje	Maksimum za penjanje	ZERO	3 000			
737500	DEFAULT	4	6	Ubrzanje	Maksimum za penjanje	ZERO		1 521,8	250	
737500	DEFAULT	4	7	Penjanje	Maksimum za penjanje	ZERO	5 500			
737500	DEFAULT	4	8	Penjanje	Maksimum za penjanje	ZERO	7 500			
737500	DEFAULT	4	9	Penjanje	Maksimum za penjanje	ZERO	10 000			
737500	DEFAULT	5	1	Uzlijetanje	Maksimum za uzlijetanje	5				
737500	DEFAULT	5	2	Penjanje	Maksimum za uzlijetanje	5	1 000			
737500	DEFAULT	5	3	Ubrzanje	Maksimum za penjanje	5		1 211,1	192,4	
737500	DEFAULT	5	4	Ubrzanje	Maksimum za penjanje	1		1 370,8	212	

ACFTID	Oznaka profila (Profile_ID)	Duljina faze	Broj koraka	Tip koraka	Režim rada motora	Zakrilca (Flap_ID)	Visina krajnje točke (ft)	Stopa penjanja (ft/min)	Kalibrirana brzina leta u krajnjoj točki (kt)	Postotak ubrzanja (Accelerate_Percent) (%)
737500	DEFAULT	5	5	Penjanje	Maksimum za penjanje	ZERO	3 000			
737500	DEFAULT	5	6	Ubrzanje	Maksimum za penjanje	ZERO		1 503,1	250	
737500	DEFAULT	5	7	Penjanje	Maksimum za penjanje	ZERO	5 500			
737500	DEFAULT	5	8	Penjanje	Maksimum za penjanje	ZERO	7 500			
737500	DEFAULT	5	9	Penjanje	Maksimum za penjanje	ZERO	10 000			
737500	DEFAULT	M	1	Uzlijetanje	Maksimum za uzlijetanje	5				
737500	DEFAULT	M	2	Penjanje	Maksimum za uzlijetanje	5	1 000			
737500	DEFAULT	M	3	Ubrzanje	Maksimum za penjanje	5		1 192,6	192,8	
737500	DEFAULT	M	4	Ubrzanje	Maksimum za penjanje	1		1 343,1	211,9	
737500	DEFAULT	M	5	Penjanje	Maksimum za penjanje	ZERO	3 000			
737500	DEFAULT	M	6	Ubrzanje	Maksimum za penjanje	ZERO		1 470,2	250	
737500	DEFAULT	M	7	Penjanje	Maksimum za penjanje	ZERO	5 500			
737500	DEFAULT	M	8	Penjanje	Maksimum za penjanje	ZERO	7 500			
737500	DEFAULT	M	9	Penjanje	Maksimum za penjanje	ZERO	10 000			
737500	ICAO_A	1	1	Uzlijetanje	Maksimum za uzlijetanje	5				
737500	ICAO_A	1	2	Penjanje	Maksimum za uzlijetanje	5	1 500			
737500	ICAO_A	1	3	Penjanje	Maksimum za penjanje	5	3 000			
737500	ICAO_A	1	4	Ubrzanje	Maksimum za penjanje	5		1 509,2	184	
737500	ICAO_A	1	5	Ubrzanje	Maksimum za penjanje	1		1 725,7	204,8	
737500	ICAO_A	1	6	Ubrzanje	Maksimum za penjanje	ZERO		1 934,3	250	

ACFTID	Oznaka profila (Profile_ID)	Duljina faze	Broj koraka	Tip koraka	Režim rada motora	Zakrilca (Flap_ID)	Visina krajnje točke (ft)	Stopa penjanja (ft/min)	Kalibrirana brzina leta u krajnjoj točki (kt)	Postotak ubrzanja (Accelerate_Percent) (%)
737500	ICAO_A	1	7	Penjanje	Maksimum za penjanje	ZERO	5 500			
737500	ICAO_A	1	8	Penjanje	Maksimum za penjanje	ZERO	7 500			
737500	ICAO_A	1	9	Penjanje	Maksimum za penjanje	ZERO	10 000			
737500	ICAO_A	2	1	Uzlijetanje	Maksimum za uzlijetanje	5				
737500	ICAO_A	2	2	Penjanje	Maksimum za uzlijetanje	5	1 500			
737500	ICAO_A	2	3	Penjanje	Maksimum za penjanje	5	3 000			
737500	ICAO_A	2	4	Ubrzanje	Maksimum za penjanje	5		1 420,9	185,1	
737500	ICAO_A	2	5	Ubrzanje	Maksimum za penjanje	1		1 612,5	203,9	
737500	ICAO_A	2	6	Ubrzanje	Maksimum za penjanje	ZERO		1 810,3	250	
737500	ICAO_A	2	7	Penjanje	Maksimum za penjanje	ZERO	5 500			
737500	ICAO_A	2	8	Penjanje	Maksimum za penjanje	ZERO	7 500			
737500	ICAO_A	2	9	Penjanje	Maksimum za penjanje	ZERO	10 000			
737500	ICAO_A	3	1	Uzlijetanje	Maksimum za uzlijetanje	5				
737500	ICAO_A	3	2	Penjanje	Maksimum za uzlijetanje	5	1 500			
737500	ICAO_A	3	3	Penjanje	Maksimum za penjanje	5	3 000			
737500	ICAO_A	3	4	Ubrzanje	Maksimum za penjanje	5		1 332,5	186,6	
737500	ICAO_A	3	5	Ubrzanje	Maksimum za penjanje	1		1 494,3	203	
737500	ICAO_A	3	6	Ubrzanje	Maksimum za penjanje	ZERO		1 691,3	250	
737500	ICAO_A	3	7	Penjanje	Maksimum za penjanje	ZERO	5 500			
737500	ICAO_A	3	8	Penjanje	Maksimum za penjanje	ZERO	7 500			

ACFTID	Oznaka profila (Profile_ID)	Duljina faze	Broj koraka	Tip koraka	Režim rada motora	Zakrilca (Flap_ID)	Visina krajnje točke (ft)	Stopa penjanja (ft/min)	Kalibrirana brzina leta u krajnjoj točki (kt)	Postotak ubrzanja (Accelerate_Percent) (%)
737500	ICAO_A	3	9	Penjanje	Maksimum za penjanje	ZERO	10 000			
737500	ICAO_A	4	1	Uzlijetanje	Maksimum za uzlijetanje	5				
737500	ICAO_A	4	2	Penjanje	Maksimum za uzlijetanje	5	1 500			
737500	ICAO_A	4	3	Penjanje	Maksimum za penjanje	5	3 000			
737500	ICAO_A	4	4	Ubrzanje	Maksimum za penjanje	5		1 166,9	189,6	
737500	ICAO_A	4	5	Ubrzanje	Maksimum za penjanje	1		1 317	211	
737500	ICAO_A	4	6	Ubrzanje	Maksimum za penjanje	ZERO		1 496,1	250	
737500	ICAO_A	4	7	Penjanje	Maksimum za penjanje	ZERO	5 500			
737500	ICAO_A	4	8	Penjanje	Maksimum za penjanje	ZERO	7 500			
737500	ICAO_A	4	9	Penjanje	Maksimum za penjanje	ZERO	10 000			
737500	ICAO_A	5	1	Uzlijetanje	Maksimum za uzlijetanje	5				
737500	ICAO_A	5	2	Penjanje	Maksimum za uzlijetanje	5	1 500			
737500	ICAO_A	5	3	Penjanje	Maksimum za penjanje	5	3 000			
737500	ICAO_A	5	4	Ubrzanje	Maksimum za penjanje	5		1 152,1	189,9	
737500	ICAO_A	5	5	Ubrzanje	Maksimum za penjanje	1		1 300	210,8	
737500	ICAO_A	5	6	Ubrzanje	Maksimum za penjanje	ZERO		1 477,5	250	
737500	ICAO_A	5	7	Penjanje	Maksimum za penjanje	ZERO	5 500			
737500	ICAO_A	5	8	Penjanje	Maksimum za penjanje	ZERO	7 500			
737500	ICAO_A	5	9	Penjanje	Maksimum za penjanje	ZERO	10 000			
737500	ICAO_A	M	1	Uzlijetanje	Maksimum za uzlijetanje	5				

ACFTID	Oznaka profila (Profile_ID)	Duljina faze	Broj koraka	Tip koraka	Režim rada motora	Zakrilca (Flap_ID)	Visina krajnje točke (ft)	Stopa penjanja (ft/min)	Kalibrirana brzina leta u krajnjoj točki (kt)	Postotak ubrzanja (Accelerate_Percent) (%)
737500	ICAO_A	M	2	Penjanje	Maksimum za uzlijetanje	5	1 500			
737500	ICAO_A	M	3	Penjanje	Maksimum za penjanje	5	3 000			
737500	ICAO_A	M	4	Ubrzanje	Maksimum za penjanje	5		1 130,1	190,4	
737500	ICAO_A	M	5	Ubrzanje	Maksimum za penjanje	1		1 267,1	210,6	
737500	ICAO_A	M	6	Ubrzanje	Maksimum za penjanje	ZERO		1 451,9	250	
737500	ICAO_A	M	7	Penjanje	Maksimum za penjanje	ZERO	5 500			
737500	ICAO_A	M	8	Penjanje	Maksimum za penjanje	ZERO	7 500			
737500	ICAO_A	M	9	Penjanje	Maksimum za penjanje	ZERO	10 000			
737500	ICAO_B	1	1	Uzlijetanje	Maksimum za uzlijetanje	5				
737500	ICAO_B	1	2	Penjanje	Maksimum za uzlijetanje	5	1 000			
737500	ICAO_B	1	3	Ubrzanje	Maksimum za uzlijetanje	5		1 715,3	189,5	
737500	ICAO_B	1	4	Ubrzanje	Maksimum za uzlijetanje	1		1 944,8	207,8	
737500	ICAO_B	1	5	Penjanje	Maksimum za penjanje	ZERO	3 000			
737500	ICAO_B	1	6	Ubrzanje	Maksimum za penjanje	ZERO		1 966,3	250	
737500	ICAO_B	1	7	Penjanje	Maksimum za penjanje	ZERO	5 500			
737500	ICAO_B	1	8	Penjanje	Maksimum za penjanje	ZERO	7 500			
737500	ICAO_B	1	9	Penjanje	Maksimum za penjanje	ZERO	10 000			
737500	ICAO_B	2	1	Uzlijetanje	Maksimum za uzlijetanje	5				
737500	ICAO_B	2	2	Penjanje	Maksimum za uzlijetanje	5	1 000			
737500	ICAO_B	2	3	Ubrzanje	Maksimum za uzlijetanje	5		1 619,6	190,3	

ACFTID	Oznaka profila (Profile_ID)	Duljina faze	Broj koraka	Tip koraka	Režim rada motora	Zakrilca (Flap_ID)	Visina krajnje točke (ft)	Stopa penjanja (ft/min)	Kalibrirana brzina leta u krajnjoj točki (kt)	Postotak ubrzanja (Accelerate_Percent) (%)
737500	ICAO_B	2	4	Ubrzanje	Maksimum za uzlijetanje	1		1 835,3	207,1	
737500	ICAO_B	2	5	Penjanje	Maksimum za penjanje	ZERO	3 000			
737500	ICAO_B	2	6	Ubrzanje	Maksimum za penjanje	ZERO		1 844,6	250	
737500	ICAO_B	2	7	Penjanje	Maksimum za penjanje	ZERO	5 500			
737500	ICAO_B	2	8	Penjanje	Maksimum za penjanje	ZERO	7 500			
737500	ICAO_B	2	9	Penjanje	Maksimum za penjanje	ZERO	10 000			
737500	ICAO_B	3	1	Uzlijetanje	Maksimum za uzlijetanje	5				
737500	ICAO_B	3	2	Penjanje	Maksimum za uzlijetanje	5	1 000			
737500	ICAO_B	3	3	Ubrzanje	Maksimum za uzlijetanje	5		1 520,2	191,6	
737500	ICAO_B	3	4	Ubrzanje	Maksimum za uzlijetanje	1		1 717,5	207,1	
737500	ICAO_B	3	5	Penjanje	Maksimum za penjanje	ZERO	3 000			
737500	ICAO_B	3	6	Ubrzanje	Maksimum za penjanje	ZERO		1 722,6	250	
737500	ICAO_B	3	7	Penjanje	Maksimum za penjanje	ZERO	5 500			
737500	ICAO_B	3	8	Penjanje	Maksimum za penjanje	ZERO	7 500			
737500	ICAO_B	3	9	Penjanje	Maksimum za penjanje	ZERO	10 000			
737500	ICAO_B	4	1	Uzlijetanje	Maksimum za uzlijetanje	5				
737500	ICAO_B	4	2	Penjanje	Maksimum za uzlijetanje	5	1 000			
737500	ICAO_B	4	3	Ubrzanje	Maksimum za uzlijetanje	5		1 339,9	194,1	
737500	ICAO_B	4	4	Ubrzanje	Maksimum za uzlijetanje	1		1 512,8	213,4	
737500	ICAO_B	4	5	Penjanje	Maksimum za penjanje	ZERO	3 000			

ACFTID	Oznaka profila (Profile_ID)	Duljina faze	Broj koraka	Tip koraka	Režim rada motora	Zakrilca (Flap_ID)	Visina krajnje točke (ft)	Stopa penjanja (ft/min)	Kalibrirana brzina leta u krajnjoj točki (kt)	Postotak ubrzanja (Accelerate_Percent) (%)
737500	ICAO_B	4	6	Ubrzanje	Maksimum za penjanje	ZERO		1 526,7	250	
737500	ICAO_B	4	7	Penjanje	Maksimum za penjanje	ZERO	5 500			
737500	ICAO_B	4	8	Penjanje	Maksimum za penjanje	ZERO	7 500			
737500	ICAO_B	4	9	Penjanje	Maksimum za penjanje	ZERO	10 000			
737500	ICAO_B	5	1	Uzlijetanje	Maksimum za uzlijetanje	5				
737500	ICAO_B	5	2	Penjanje	Maksimum za uzlijetanje	5	1 000			
737500	ICAO_B	5	3	Ubrzanje	Maksimum za uzlijetanje	5		1 322,2	194,4	
737500	ICAO_B	5	4	Ubrzanje	Maksimum za uzlijetanje	1		1 500	213,2	
737500	ICAO_B	5	5	Penjanje	Maksimum za penjanje	ZERO	3 000			
737500	ICAO_B	5	6	Ubrzanje	Maksimum za penjanje	ZERO		1 503,1	250	
737500	ICAO_B	5	7	Penjanje	Maksimum za penjanje	ZERO	5 500			
737500	ICAO_B	5	8	Penjanje	Maksimum za penjanje	ZERO	7 500			
737500	ICAO_B	5	9	Penjanje	Maksimum za penjanje	ZERO	10 000			
737500	ICAO_B	M	1	Uzlijetanje	Maksimum za uzlijetanje	5				
737500	ICAO_B	M	2	Penjanje	Maksimum za uzlijetanje	5	1 000			
737500	ICAO_B	M	3	Ubrzanje	Maksimum za uzlijetanje	5		1 303,1	194,8	
737500	ICAO_B	M	4	Ubrzanje	Maksimum za uzlijetanje	1		1 463,2	213	
737500	ICAO_B	M	5	Penjanje	Maksimum za penjanje	ZERO	3 000			
737500	ICAO_B	M	6	Ubrzanje	Maksimum za penjanje	ZERO		1 475,5	250	
737500	ICAO_B	M	7	Penjanje	Maksimum za penjanje	ZERO	5 500			

ACFTID	Oznaka profila (Profile_ID)	Duljina faze	Broj koraka	Tip koraka	Režim rada motora	Zakrilca (Flap_ID)	Visina krajnje točke (ft)	Stopa penjanja (ft/min)	Kalibrirana brzina leta u krajnjoj točki (kt)	Postotak ubrzanja (Accelerate_Percent) (%)
737500	ICAO_B	M	8	Penjanje	Maksimum za penjanje	ZERO	7 500			
737500	ICAO_B	M	9	Penjanje	Maksimum za penjanje	ZERO	10 000			
737700	DEFAULT	1	1	Uzlijetanje	Maksimum za uzlijetanje	T_5				
737700	DEFAULT	1	2	Penjanje	Maksimum za uzlijetanje	T_5	1 000			
737700	DEFAULT	1	3	Ubrzanje	Maksimum za penjanje	T_ZERO		1 782,4	195,1	
737700	DEFAULT	1	4	Penjanje	Maksimum za penjanje	T_ZERO	3 000			
737700	DEFAULT	1	5	Ubrzanje	Maksimum za penjanje	T_ZERO		2 159,3	250	
737700	DEFAULT	1	6	Penjanje	Maksimum za penjanje	T_ZERO	5 500			
737700	DEFAULT	1	7	Penjanje	Maksimum za penjanje	T_00H	7 500			
737700	DEFAULT	1	8	Penjanje	Maksimum za penjanje	T_00H	10 000			
737700	DEFAULT	2	1	Uzlijetanje	Maksimum za uzlijetanje	T_5				
737700	DEFAULT	2	2	Penjanje	Maksimum za uzlijetanje	T_5	1 000			
737700	DEFAULT	2	3	Ubrzanje	Maksimum za penjanje	T_ZERO		1 710,1	197,7	
737700	DEFAULT	2	4	Penjanje	Maksimum za penjanje	T_ZERO	3 000			
737700	DEFAULT	2	5	Ubrzanje	Maksimum za penjanje	T_ZERO		2 056,7	250	
737700	DEFAULT	2	6	Penjanje	Maksimum za penjanje	T_ZERO	5 500			
737700	DEFAULT	2	7	Penjanje	Maksimum za penjanje	T_00H	7 500			
737700	DEFAULT	2	8	Penjanje	Maksimum za penjanje	T_00H	10 000			
737700	DEFAULT	3	1	Uzlijetanje	Maksimum za uzlijetanje	T_5				
737700	DEFAULT	3	2	Penjanje	Maksimum za uzlijetanje	T_5	1 000			

ACFTID	Oznaka profila (Profile_ID)	Duljina faze	Broj koraka	Tip koraka	Režim rada motora	Zakrilca (Flap_ID)	Visina krajnje točke (ft)	Stopa penjanja (ft/min)	Kalibrirana brzina leta u krajnjoj točki (kt)	Postotak ubrzanja (Accelerate_Percent) (%)
737700	DEFAULT	3	3	Ubrzanje	Maksimum za penjanje	T_ZERO		1 635,7	200,3	
737700	DEFAULT	3	4	Penjanje	Maksimum za penjanje	T_ZERO	3 000			
737700	DEFAULT	3	5	Ubrzanje	Maksimum za penjanje	T_ZERO		1 957	250	
737700	DEFAULT	3	6	Penjanje	Maksimum za penjanje	T_ZERO	5 500			
737700	DEFAULT	3	7	Penjanje	Maksimum za penjanje	T_ZERO	7 500			
737700	DEFAULT	3	8	Penjanje	Maksimum za penjanje	T_00H	10 000			
737700	DEFAULT	4	1	Uzlijetanje	Maksimum za uzlijetanje	T_5				
737700	DEFAULT	4	2	Penjanje	Maksimum za uzlijetanje	T_5	1 000			
737700	DEFAULT	4	3	Ubrzanje	Maksimum za penjanje	T_ZERO		1 498,3	205,8	
737700	DEFAULT	4	4	Penjanje	Maksimum za penjanje	T_ZERO	3 000			
737700	DEFAULT	4	5	Ubrzanje	Maksimum za penjanje	T_ZERO		1 774,4	250	
737700	DEFAULT	4	6	Penjanje	Maksimum za penjanje	T_ZERO	5 500			
737700	DEFAULT	4	7	Penjanje	Maksimum za penjanje	T_ZERO	7 500			
737700	DEFAULT	4	8	Penjanje	Maksimum za penjanje	T_ZERO	10 000			
737700	DEFAULT	5	1	Uzlijetanje	Maksimum za uzlijetanje	T_5				
737700	DEFAULT	5	2	Penjanje	Maksimum za uzlijetanje	T_5	1 000			
737700	DEFAULT	5	3	Ubrzanje	Maksimum za penjanje	T_ZERO		1 348,5	211,6	
737700	DEFAULT	5	4	Penjanje	Maksimum za penjanje	T_ZERO	3 000			
737700	DEFAULT	5	5	Ubrzanje	Maksimum za penjanje	T_ZERO		1 581,2	250	
737700	DEFAULT	5	6	Penjanje	Maksimum za penjanje	T_ZERO	5 500			

ACFTID	Oznaka profila (Profile_ID)	Duljina faze	Broj koraka	Tip koraka	Režim rada motora	Zakrilca (Flap_ID)	Visina krajnje točke (ft)	Stopa penjanja (ft/min)	Kalibrirana brzina leta u krajnjoj točki (kt)	Postotak ubrzanja (Accelerate_Percent) (%)
737700	DEFAULT	5	7	Penjanje	Maksimum za penjanje	T_ZERO	7 500			
737700	DEFAULT	5	8	Penjanje	Maksimum za penjanje	T_ZERO	10 000			
737700	DEFAULT	6	1	Uzlijetanje	Maksimum za uzlijetanje	T_5				
737700	DEFAULT	6	2	Penjanje	Maksimum za uzlijetanje	T_5	1 000			
737700	DEFAULT	6	3	Ubrzanje	Maksimum za penjanje	T_ZERO		1 347,1	211,6	
737700	DEFAULT	6	4	Penjanje	Maksimum za penjanje	T_ZERO	3 000			
737700	DEFAULT	6	5	Ubrzanje	Maksimum za penjanje	T_ZERO		1 579,1	250	
737700	DEFAULT	6	6	Penjanje	Maksimum za penjanje	T_ZERO	5 500			
737700	DEFAULT	6	7	Penjanje	Maksimum za penjanje	T_ZERO	7 500			
737700	DEFAULT	6	8	Penjanje	Maksimum za penjanje	T_ZERO	10 000			
737700	ICAO_A	1	1	Uzlijetanje	Maksimum za uzlijetanje	T_5				
737700	ICAO_A	1	2	Penjanje	Maksimum za uzlijetanje	T_5	1 500			
737700	ICAO_A	1	3	Penjanje	Maksimum za penjanje	T_5	3 000			
737700	ICAO_A	1	4	Ubrzanje	Maksimum za penjanje	T_ZERO		1 747,6	194,9	
737700	ICAO_A	1	5	Ubrzanje	Maksimum za penjanje	T_ZERO		2 128,3	250	
737700	ICAO_A	1	6	Penjanje	Maksimum za penjanje	T_ZERO	5 500			
737700	ICAO_A	1	7	Penjanje	Maksimum za penjanje	T_00H	7 500			
737700	ICAO_A	1	8	Penjanje	Maksimum za penjanje	T_00H	10 000			
737700	ICAO_A	2	1	Uzlijetanje	Maksimum za uzlijetanje	T_5				
737700	ICAO_A	2	2	Penjanje	Maksimum za uzlijetanje	T_5	1 500			

ACFTID	Oznaka profila (Profile_ID)	Duljina faze	Broj koraka	Tip koraka	Režim rada motora	Zakrilca (Flap_ID)	Visina krajnje točke (ft)	Stopa penjanja (ft/min)	Kalibrirana brzina leta u krajnjoj točki (kt)	Postotak ubrzanja (Accelerate_Percent) (%)
737700	ICAO_A	2	3	Penjanje	Maksimum za penjanje	T_5	3 000			
737700	ICAO_A	2	4	Ubrzanje	Maksimum za penjanje	T_ZERO		1 673,6	197,4	
737700	ICAO_A	2	5	Ubrzanje	Maksimum za penjanje	T_ZERO		2 028,3	250	
737700	ICAO_A	2	6	Penjanje	Maksimum za penjanje	T_ZERO	5 500			
737700	ICAO_A	2	7	Penjanje	Maksimum za penjanje	T_ZERO	7 500			
737700	ICAO_A	2	8	Penjanje	Maksimum za penjanje	T_00H	10 000			
737700	ICAO_A	3	1	Uzlijetanje	Maksimum za uzlijetanje	T_5				
737700	ICAO_A	3	2	Penjanje	Maksimum za uzlijetanje	T_5	1 500			
737700	ICAO_A	3	3	Penjanje	Maksimum za penjanje	T_5	3 000			
737700	ICAO_A	3	4	Ubrzanje	Maksimum za penjanje	T_ZERO		1 600,5	200,2	
737700	ICAO_A	3	5	Ubrzanje	Maksimum za penjanje	T_ZERO		1 931,7	250	
737700	ICAO_A	3	6	Penjanje	Maksimum za penjanje	T_ZERO	5 500			
737700	ICAO_A	3	7	Penjanje	Maksimum za penjanje	T_ZERO	7 500			
737700	ICAO_A	3	8	Penjanje	Maksimum za penjanje	T_00H	10 000			
737700	ICAO_A	4	1	Uzlijetanje	Maksimum za uzlijetanje	T_5				
737700	ICAO_A	4	2	Penjanje	Maksimum za uzlijetanje	T_5	1 500			
737700	ICAO_A	4	3	Penjanje	Maksimum za penjanje	T_5	3 000			
737700	ICAO_A	4	4	Ubrzanje	Maksimum za penjanje	T_ZERO		1 462,2	205,6	
737700	ICAO_A	4	5	Ubrzanje	Maksimum za penjanje	T_ZERO		1 753,8	250	
737700	ICAO_A	4	6	Penjanje	Maksimum za penjanje	T_ZERO	5 500			

ACFTID	Oznaka profila (Profile_ID)	Duljina faze	Broj koraka	Tip koraka	Režim rada motora	Zakrilca (Flap_ID)	Visina krajnje točke (ft)	Stopa penjanja (ft/min)	Kalibrirana brzina leta u krajnjoj točki (kt)	Postotak ubrzanja (Accelerate_Percent) (%)
737700	ICAO_A	4	7	Penjanje	Maksimum za penjanje	T_ZERO	7 500			
737700	ICAO_A	4	8	Penjanje	Maksimum za penjanje	T_00H	10 000			
737700	ICAO_A	5	1	Uzlijetanje	Maksimum za uzlijetanje	T_5				
737700	ICAO_A	5	2	Penjanje	Maksimum za uzlijetanje	T_5	1 500			
737700	ICAO_A	5	3	Penjanje	Maksimum za penjanje	T_5	3 000			
737700	ICAO_A	5	4	Ubrzanje	Maksimum za penjanje	T_ZERO		1 430	250	
737700	ICAO_A	5	5	Penjanje	Maksimum za penjanje	T_ZERO	5 500			
737700	ICAO_A	5	6	Penjanje	Maksimum za penjanje	T_ZERO	7 500			
737700	ICAO_A	5	7	Penjanje	Maksimum za penjanje	T_ZERO	10 000			
737700	ICAO_A	6	1	Uzlijetanje	Maksimum za uzlijetanje	T_5				
737700	ICAO_A	6	2	Penjanje	Maksimum za uzlijetanje	T_5	1 500			
737700	ICAO_A	6	3	Penjanje	Maksimum za penjanje	T_5	3 000			
737700	ICAO_A	6	4	Ubrzanje	Maksimum za penjanje	T_ZERO		1 430,1	250	
737700	ICAO_A	6	5	Penjanje	Maksimum za penjanje	T_ZERO	5 500			
737700	ICAO_A	6	6	Penjanje	Maksimum za penjanje	T_ZERO	7 500			
737700	ICAO_A	6	7	Penjanje	Maksimum za penjanje	T_ZERO	10 000			
737700	ICAO_B	1	1	Uzlijetanje	Maksimum za uzlijetanje	T_5				
737700	ICAO_B	1	2	Penjanje	Maksimum za uzlijetanje	T_5	1 000			
737700	ICAO_B	1	3	Ubrzanje	Maksimum za uzlijetanje	T_01		1 888,7	195,1	
737700	ICAO_B	1	4	Penjanje	Maksimum za penjanje	T_ZERO	3 000			

ACFTID	Oznaka profila (Profile_ID)	Duljina faze	Broj koraka	Tip koraka	Režim rada motora	Zakrilca (Flap_ID)	Visina krajnje točke (ft)	Stopa penjanja (ft/min)	Kalibrirana brzina leta u krajnjoj točki (kt)	Postotak ubrzanja (Accelerate_Percent) (%)
737700	ICAO_B	1	5	Ubrzanje	Maksimum za penjanje	T_ZERO		2 159,3	250	
737700	ICAO_B	1	6	Penjanje	Maksimum za penjanje	T_00H	5 500			
737700	ICAO_B	1	7	Penjanje	Maksimum za penjanje	T_00H	7 500			
737700	ICAO_B	1	8	Penjanje	Maksimum za penjanje	T_ZERO	10 000			
737700	ICAO_B	2	1	Uzlijetanje	Maksimum za uzlijetanje	T_5				
737700	ICAO_B	2	2	Penjanje	Maksimum za uzlijetanje	T_5	1 000			
737700	ICAO_B	2	3	Ubrzanje	Maksimum za uzlijetanje	T_01		1 814,3	197,7	
737700	ICAO_B	2	4	Penjanje	Maksimum za penjanje	T_ZERO	3 000			
737700	ICAO_B	2	5	Ubrzanje	Maksimum za penjanje	T_ZERO		2 058,1	250	
737700	ICAO_B	2	6	Penjanje	Maksimum za penjanje	T_ZERO	5 500			
737700	ICAO_B	2	7	Penjanje	Maksimum za penjanje	T_ZERO	7 500			
737700	ICAO_B	2	8	Penjanje	Maksimum za penjanje	T_00H	10 000			
737700	ICAO_B	3	1	Uzlijetanje	Maksimum za uzlijetanje	T_5				
737700	ICAO_B	3	2	Penjanje	Maksimum za uzlijetanje	T_5	1 000			
737700	ICAO_B	3	3	Ubrzanje	Maksimum za uzlijetanje	T_5		1 619	175,6	
737700	ICAO_B	3	4	Ubrzanje	Maksimum za uzlijetanje	T_01		1 840,6	200,4	
737700	ICAO_B	3	5	Penjanje	Maksimum za penjanje	T_ZERO	3 000			
737700	ICAO_B	3	6	Ubrzanje	Maksimum za penjanje	T_ZERO		1 958,4	250	
737700	ICAO_B	3	7	Penjanje	Maksimum za penjanje	T_ZERO	5 500			
737700	ICAO_B	3	8	Penjanje	Maksimum za penjanje	T_ZERO	7 500			

ACFTID	Oznaka profila (Profile_ID)	Duljina faze	Broj koraka	Tip koraka	Režim rada motora	Zakrilca (Flap_ID)	Visina krajnje točke (ft)	Stopa penjanja (ft/min)	Kalibrirana brzina leta u krajnjoj točki (kt)	Postotak ubrzanja (Accelerate_Percent) (%)
737700	ICAO_B	3	9	Penjanje	Maksimum za penjanje	T_ZERO	10 000			
737700	ICAO_B	4	1	Uzlijetanje	Maksimum za uzlijetanje	T_5				
737700	ICAO_B	4	2	Penjanje	Maksimum za uzlijetanje	T_5	1 000			
737700	ICAO_B	4	3	Ubrzanje	Maksimum za uzlijetanje	T_01		1 594,1	205,8	
737700	ICAO_B	4	4	Penjanje	Maksimum za penjanje	T_ZERO	3 000			
737700	ICAO_B	4	5	Ubrzanje	Maksimum za penjanje	T_ZERO		1 774,4	250	
737700	ICAO_B	4	6	Penjanje	Maksimum za penjanje	T_ZERO	5 500			
737700	ICAO_B	4	7	Penjanje	Maksimum za penjanje	T_ZERO	7 500			
737700	ICAO_B	4	8	Penjanje	Maksimum za penjanje	T_ZERO	10 000			
737700	ICAO_B	5	1	Uzlijetanje	Maksimum za uzlijetanje	T_5				
737700	ICAO_B	5	2	Penjanje	Maksimum za uzlijetanje	T_5	1 000			
737700	ICAO_B	5	3	Ubrzanje	Maksimum za uzlijetanje	T_01		1 438,9	211,5	
737700	ICAO_B	5	4	Penjanje	Maksimum za penjanje	T_ZERO	3 000			
737700	ICAO_B	5	5	Ubrzanje	Maksimum za penjanje	T_ZERO		1 579,6	250	
737700	ICAO_B	5	6	Penjanje	Maksimum za penjanje	T_ZERO	5 500			
737700	ICAO_B	5	7	Penjanje	Maksimum za penjanje	T_ZERO	7 500			
737700	ICAO_B	5	8	Penjanje	Maksimum za penjanje	T_ZERO	10 000			
737700	ICAO_B	6	1	Uzlijetanje	Maksimum za uzlijetanje	T_5				
737700	ICAO_B	6	2	Penjanje	Maksimum za uzlijetanje	T_5	1 000			
737700	ICAO_B	6	3	Ubrzanje	Maksimum za uzlijetanje	T_01		1 437,2	211,5	

ACFTID	Oznaka profila (Profile_ID)	Duljina faze	Broj koraka	Tip koraka	Režim rada motora	Zakrilca (Flap_ID)	Visina krajnje točke (ft)	Stopa penjanja (ft/min)	Kalibrirana brzina leta u krajnjoj točki (kt)	Postotak ubrzanja (Accelerate_Percent) (%)
737700	ICAO_B	6	4	Penjanje	Maksimum za penjanje	T_ZERO	3 000			
737700	ICAO_B	6	5	Ubrzanje	Maksimum za penjanje	T_ZERO		1 579,1	250	
737700	ICAO_B	6	6	Penjanje	Maksimum za penjanje	T_ZERO	5 500			
737700	ICAO_B	6	7	Penjanje	Maksimum za penjanje	T_ZERO	7 500			
737700	ICAO_B	6	8	Penjanje	Maksimum za penjanje	T_ZERO	10 000			
737800	DEFAULT	1	1	Uzlijetanje	Maksimum za uzlijetanje	T_05				
737800	DEFAULT	1	2	Penjanje	Maksimum za uzlijetanje	T_05	1 000			
737800	DEFAULT	1	3	Ubrzanje	Maksimum za uzlijetanje	T_05		1 885,7	181,7	
737800	DEFAULT	1	4	Ubrzanje	Maksimum za uzlijetanje	T_01		2 112	204,8	
737800	DEFAULT	1	5	Penjanje	Maksimum za uzlijetanje	T_00	2 040			
737800	DEFAULT	1	6	Penjanje	Maksimum za penjanje	T_00	3 000			
737800	DEFAULT	1	7	Ubrzanje	Maksimum za penjanje	T_00		1 891,3	250	
737800	DEFAULT	1	8	Penjanje	Maksimum za penjanje	T_00	5 500			
737800	DEFAULT	1	9	Penjanje	Maksimum za penjanje	T_00	7 500			
737800	DEFAULT	1	10	Penjanje	Maksimum za penjanje	T_00	10 000			
737800	DEFAULT	2	1	Uzlijetanje	Maksimum za uzlijetanje	T_05				
737800	DEFAULT	2	2	Penjanje	Maksimum za uzlijetanje	T_05	1 000			
737800	DEFAULT	2	3	Ubrzanje	Maksimum za uzlijetanje	T_05		1 786,4	183,9	
737800	DEFAULT	2	4	Ubrzanje	Maksimum za uzlijetanje	T_01		2 016,2	208	
737800	DEFAULT	2	5	Penjanje	Maksimum za uzlijetanje	T_00	2 000			

ACFTID	Oznaka profila (Profile_ID)	Duljina faze	Broj koraka	Tip koraka	Režim rada motora	Zakrilca (Flap_ID)	Visina krajnje točke (ft)	Stopa penjanja (ft/min)	Kalibrirana brzina leta u krajnjoj točki (kt)	Postotak ubrzanja (Accelerate_Percent) (%)
737800	DEFAULT	2	6	Penjanje	Maksimum za penjanje	T_00	3 000			
737800	DEFAULT	2	7	Ubrzanje	Maksimum za penjanje	T_00		1 793,4	250	
737800	DEFAULT	2	8	Penjanje	Maksimum za penjanje	T_00	5 500			
737800	DEFAULT	2	9	Penjanje	Maksimum za penjanje	T_00	7 500			
737800	DEFAULT	2	10	Penjanje	Maksimum za penjanje	T_00	10 000			
737800	DEFAULT	3	1	Uzlijetanje	Maksimum za uzlijetanje	T_05				
737800	DEFAULT	3	2	Penjanje	Maksimum za uzlijetanje	T_05	1 000			
737800	DEFAULT	3	3	Ubrzanje	Maksimum za uzlijetanje	T_05		1 707,7	186,2	
737800	DEFAULT	3	4	Ubrzanje	Maksimum za uzlijetanje	T_05		1 922	211,2	
737800	DEFAULT	3	5	Penjanje	Maksimum za uzlijetanje	T_00	1 960			
737800	DEFAULT	3	6	Penjanje	Maksimum za penjanje	T_00	3 000			
737800	DEFAULT	3	7	Ubrzanje	Maksimum za penjanje	T_00		1 705,3	250	
737800	DEFAULT	3	8	Penjanje	Maksimum za penjanje	T_00	5 500			
737800	DEFAULT	3	9	Penjanje	Maksimum za penjanje	T_00	7 500			
737800	DEFAULT	3	10	Penjanje	Maksimum za penjanje	T_00	10 000			
737800	DEFAULT	4	1	Uzlijetanje	Maksimum za uzlijetanje	T_05				
737800	DEFAULT	4	2	Penjanje	Maksimum za uzlijetanje	T_05	1 000			
737800	DEFAULT	4	3	Ubrzanje	Maksimum za uzlijetanje	T_05		1 576,6	189,6	
737800	DEFAULT	4	4	Ubrzanje	Maksimum za uzlijetanje	T_01		1 766,9	216,2	
737800	DEFAULT	4	5	Penjanje	Maksimum za uzlijetanje	T_00	1 880			

ACFTID	Oznaka profila (Profile_ID)	Duljina faze	Broj koraka	Tip koraka	Režim rada motora	Zakrilca (Flap_ID)	Visina krajnje točke (ft)	Stopa penjanja (ft/min)	Kalibrirana brzina leta u krajnoj točki (kt)	Postotak ubrzanja (Accelerate_Percent) (%)
737800	DEFAULT	4	6	Penjanje	Maksimum za penjanje	T_00	3 000			
737800	DEFAULT	4	7	Ubrzanje	Maksimum za penjanje	T_00		1 546,5	250	
737800	DEFAULT	4	8	Penjanje	Maksimum za penjanje	T_00	5 500			
737800	DEFAULT	4	9	Penjanje	Maksimum za penjanje	T_00	7 500			
737800	DEFAULT	4	10	Penjanje	Maksimum za penjanje	T_00	10 000			
737800	DEFAULT	5	1	Uzlijetanje	Maksimum za uzlijetanje	T_05				
737800	DEFAULT	5	2	Penjanje	Maksimum za uzlijetanje	T_05	1 000			
737800	DEFAULT	5	3	Ubrzanje	Maksimum za uzlijetanje	T_05		1 444,9	192,9	
737800	DEFAULT	5	4	Ubrzanje	Maksimum za uzlijetanje	T_01		1 628,6	220,7	
737800	DEFAULT	5	5	Penjanje	Maksimum za uzlijetanje	T_00	1 811			
737800	DEFAULT	5	6	Penjanje	Maksimum za penjanje	T_00	3 000			
737800	DEFAULT	5	7	Ubrzanje	Maksimum za penjanje	T_00		1 412,2	250	
737800	DEFAULT	5	8	Penjanje	Maksimum za penjanje	T_00	5 500			
737800	DEFAULT	5	9	Penjanje	Maksimum za penjanje	T_00	7 500			
737800	DEFAULT	5	10	Penjanje	Maksimum za penjanje	T_00	10 000			
737800	DEFAULT	6	1	Uzlijetanje	Maksimum za uzlijetanje	T_05				
737800	DEFAULT	6	2	Penjanje	Maksimum za uzlijetanje	T_05	1 000			
737800	DEFAULT	6	3	Ubrzanje	Maksimum za uzlijetanje	T_05		1 400	194,4	
737800	DEFAULT	6	4	Ubrzanje	Maksimum za uzlijetanje	T_01		1 575,4	222,7	
737800	DEFAULT	6	5	Penjanje	Maksimum za uzlijetanje	T_00	1 785			

ACFTID	Oznaka profila (Profile_ID)	Duljina faze	Broj koraka	Tip koraka	Režim rada motora	Zakrilca (Flap_ID)	Visina krajnje točke (ft)	Stopa penjanja (ft/min)	Kalibrirana brzina leta u krajnjoj točki (kt)	Postotak ubrzanja (Accelerate_Percent) (%)
737800	DEFAULT	6	6	Penjanje	Maksimum za penjanje	T_00	3 000			
737800	DEFAULT	6	7	Ubrzanje	Maksimum za penjanje	T_00		1 357,5	250	
737800	DEFAULT	6	8	Penjanje	Maksimum za penjanje	T_00	5 500			
737800	DEFAULT	6	9	Penjanje	Maksimum za penjanje	T_00	7 500			
737800	DEFAULT	6	10	Penjanje	Maksimum za penjanje	T_00	10 000			
737800	ICAO_A	1	1	Uzlijetanje	Maksimum za uzlijetanje	T_05				
737800	ICAO_A	1	2	Penjanje	Maksimum za uzlijetanje	T_05	1 500			
737800	ICAO_A	1	3	Penjanje	Maksimum za penjanje	T_05	3 000			
737800	ICAO_A	1	4	Ubrzanje	Maksimum za penjanje	T_05		1 449,4	177,2	
737800	ICAO_A	1	5	Ubrzanje	Maksimum za penjanje	T_01		1 663,3	204,6	
737800	ICAO_A	1	6	Penjanje	Maksimum za penjanje	T_00	3 807			
737800	ICAO_A	1	7	Ubrzanje	Maksimum za penjanje	T_00		1 896,8	250	
737800	ICAO_A	1	8	Penjanje	Maksimum za penjanje	T_00	5 500			
737800	ICAO_A	1	9	Penjanje	Maksimum za penjanje	T_00	7 500			
737800	ICAO_A	1	10	Penjanje	Maksimum za penjanje	T_00	10 000			
737800	ICAO_A	2	1	Uzlijetanje	Maksimum za uzlijetanje	T_05				
737800	ICAO_A	2	2	Penjanje	Maksimum za uzlijetanje	T_05	1 500			
737800	ICAO_A	2	3	Penjanje	Maksimum za penjanje	T_05	3 000			
737800	ICAO_A	2	4	Ubrzanje	Maksimum za penjanje	T_05		1 372,3	179,6	
737800	ICAO_A	2	5	Ubrzanje	Maksimum za penjanje	T_01		1 579,3	207,8	

ACFTID	Oznaka profila (Profile_ID)	Duljina faze	Broj koraka	Tip koraka	Režim rada motora	Zakrilca (Flap_ID)	Visina krajnje točke (ft)	Stopa penjanja (ft/min)	Kalibrirana brzina leta u krajnjoj točki (kt)	Postotak ubrzanja (Accelerate_Percent) (%)
737800	ICAO_A	2	6	Penjanje	Maksimum za penjanje	T_00	3 772			
737800	ICAO_A	2	7	Ubrzanje	Maksimum za penjanje	T_00		1 804,3	250	
737800	ICAO_A	2	8	Penjanje	Maksimum za penjanje	T_00	5 500			
737800	ICAO_A	2	9	Penjanje	Maksimum za penjanje	T_00	7 500			
737800	ICAO_A	2	10	Penjanje	Maksimum za penjanje	T_00	10 000			
737800	ICAO_A	3	1	Uzlijetanje	Maksimum za uzlijetanje	T_05				
737800	ICAO_A	3	2	Penjanje	Maksimum za uzlijetanje	T_05	1 500			
737800	ICAO_A	3	3	Penjanje	Maksimum za penjanje	T_05	3 000			
737800	ICAO_A	3	4	Ubrzanje	Maksimum za penjanje	T_05		1 297	182,1	
737800	ICAO_A	3	5	Ubrzanje	Maksimum za penjanje	T_01		1 496,9	211	
737800	ICAO_A	3	6	Penjanje	Maksimum za penjanje	T_00	3 737			
737800	ICAO_A	3	7	Ubrzanje	Maksimum za penjanje	T_00		1 701,8	250	
737800	ICAO_A	3	8	Penjanje	Maksimum za penjanje	T_00	5 500			
737800	ICAO_A	3	9	Penjanje	Maksimum za penjanje	T_00	7 500			
737800	ICAO_A	3	10	Penjanje	Maksimum za penjanje	T_00	10 000			
737800	ICAO_A	4	1	Uzlijetanje	Maksimum za uzlijetanje	T_05				
737800	ICAO_A	4	2	Penjanje	Maksimum za uzlijetanje	T_05	1 500			
737800	ICAO_A	4	3	Penjanje	Maksimum za penjanje	T_05	3 000			
737800	ICAO_A	4	4	Ubrzanje	Maksimum za penjanje	T_05		1 194,2	185,8	
737800	ICAO_A	4	5	Ubrzanje	Maksimum za penjanje	T_01		1 352,1	214,8	

ACFTID	Oznaka profila (Profile_ID)	Duljina faze	Broj koraka	Tip koraka	Režim rada motora	Zakrilca (Flap_ID)	Visina krajnje točke (ft)	Stopa penjanja (ft/min)	Kalibrirana brzina leta u krajnjoj točki (kt)	Postotak ubrzanja (Accelerate_Percent) (%)
737800	ICAO_A	4	6	Ubrzanje	Maksimum za penjanje	T_00		1 548,2	250	
737800	ICAO_A	4	7	Penjanje	Maksimum za penjanje	T_00	5 500			
737800	ICAO_A	4	8	Penjanje	Maksimum za penjanje	T_00	7 500			
737800	ICAO_A	4	9	Penjanje	Maksimum za penjanje	T_00	10 000			
737800	ICAO_A	5	1	Uzlijetanje	Maksimum za uzlijetanje	T_05				
737800	ICAO_A	5	2	Penjanje	Maksimum za uzlijetanje	T_05	1 500			
737800	ICAO_A	5	3	Penjanje	Maksimum za penjanje	T_05	3 000			
737800	ICAO_A	5	4	Ubrzanje	Maksimum za penjanje	T_05		1 078,9	189,4	
737800	ICAO_A	5	5	Ubrzanje	Maksimum za penjanje	T_01		1 233,3	217,4	
737800	ICAO_A	5	6	Ubrzanje	Maksimum za penjanje	T_00		1 403,6	250	
737800	ICAO_A	5	7	Penjanje	Maksimum za penjanje	T_00	5 500			
737800	ICAO_A	5	8	Penjanje	Maksimum za penjanje	T_00	7 500			
737800	ICAO_A	5	9	Penjanje	Maksimum za penjanje	T_00	10 000			
737800	ICAO_A	6	1	Uzlijetanje	Maksimum za uzlijetanje	T_05				
737800	ICAO_A	6	2	Penjanje	Maksimum za uzlijetanje	T_05	1 500			
737800	ICAO_A	6	3	Penjanje	Maksimum za penjanje	T_05	3 000			
737800	ICAO_A	6	4	Ubrzanje	Maksimum za penjanje	T_05		1 037,8	190,9	
737800	ICAO_A	6	5	Ubrzanje	Maksimum za penjanje	T_01		1 182,7	218,6	
737800	ICAO_A	6	6	Ubrzanje	Maksimum za penjanje	T_00		1 349,5	250	
737800	ICAO_A	6	7	Penjanje	Maksimum za penjanje	T_00	5 500			

ACFTID	Oznaka profila (Profile_ID)	Duljina faze	Broj koraka	Tip koraka	Režim rada motora	Zakrilca (Flap_ID)	Visina krajnje točke (ft)	Stopa penjanja (ft/min)	Kalibrirana brzina leta u krajnoj točki (kt)	Postotak ubrzanja (Accelerate_Percent) (%)
737800	ICAO_A	6	8	Penjanje	Maksimum za penjanje	T_00	7 500			
737800	ICAO_A	6	9	Penjanje	Maksimum za penjanje	T_00	10 000			
737800	ICAO_B	1	1	Uzlijetanje	Maksimum za uzlijetanje	T_05				
737800	ICAO_B	1	2	Penjanje	Maksimum za uzlijetanje	T_05	1 000			
737800	ICAO_B	1	3	Ubrzanje	Maksimum za uzlijetanje	T_05		1 885,7	181,7	
737800	ICAO_B	1	4	Ubrzanje	Maksimum za uzlijetanje	T_01		2 112	204,8	
737800	ICAO_B	1	5	Penjanje	Maksimum za uzlijetanje	T_00	2 040			
737800	ICAO_B	1	6	Penjanje	Maksimum za penjanje	T_00	3 000			
737800	ICAO_B	1	7	Ubrzanje	Maksimum za penjanje	T_00		1 891,3	250	
737800	ICAO_B	1	8	Penjanje	Maksimum za penjanje	T_00	5 500			
737800	ICAO_B	1	9	Penjanje	Maksimum za penjanje	T_00	7 500			
737800	ICAO_B	1	10	Penjanje	Maksimum za penjanje	T_00	10 000			
737800	ICAO_B	2	1	Uzlijetanje	Maksimum za uzlijetanje	T_05				
737800	ICAO_B	2	2	Penjanje	Maksimum za uzlijetanje	T_05	1 000			
737800	ICAO_B	2	3	Ubrzanje	Maksimum za uzlijetanje	T_05		1 786,4	183,9	
737800	ICAO_B	2	4	Ubrzanje	Maksimum za uzlijetanje	T_01		2 016,2	208	
737800	ICAO_B	2	5	Penjanje	Maksimum za uzlijetanje	T_00	2 000			
737800	ICAO_B	2	6	Penjanje	Maksimum za penjanje	T_00	3 000			
737800	ICAO_B	2	7	Ubrzanje	Maksimum za penjanje	T_00		1 793,4	250	
737800	ICAO_B	2	8	Penjanje	Maksimum za penjanje	T_00	5 500			

ACFTID	Oznaka profila (Profile_ID)	Duljina faze	Broj koraka	Tip koraka	Režim rada motora	Zakrilca (Flap_ID)	Visina krajnje točke (ft)	Stopa penjanja (ft/min)	Kalibrirana brzina leta u krajnjoj točki (kt)	Postotak ubrzanja (Accelerate_Percent) (%)
737800	ICAO_B	2	9	Penjanje	Maksimum za penjanje	T_00	7 500			
737800	ICAO_B	2	10	Penjanje	Maksimum za penjanje	T_00	10 000			
737800	ICAO_B	3	1	Uzlijetanje	Maksimum za uzlijetanje	T_05				
737800	ICAO_B	3	2	Penjanje	Maksimum za uzlijetanje	T_05	1 000			
737800	ICAO_B	3	3	Ubrzanje	Maksimum za uzlijetanje	T_05		1 707,7	186,2	
737800	ICAO_B	3	4	Ubrzanje	Maksimum za uzlijetanje	T_05		1 922	211,2	
737800	ICAO_B	3	5	Penjanje	Maksimum za uzlijetanje	T_00	1 960			
737800	ICAO_B	3	6	Penjanje	Maksimum za penjanje	T_00	3 000			
737800	ICAO_B	3	7	Ubrzanje	Maksimum za penjanje	T_00		1 705,3	250	
737800	ICAO_B	3	8	Penjanje	Maksimum za penjanje	T_00	5 500			
737800	ICAO_B	3	9	Penjanje	Maksimum za penjanje	T_00	7 500			
737800	ICAO_B	3	10	Penjanje	Maksimum za penjanje	T_00	10 000			
737800	ICAO_B	4	1	Uzlijetanje	Maksimum za uzlijetanje	T_05				
737800	ICAO_B	4	2	Penjanje	Maksimum za uzlijetanje	T_05	1 000			
737800	ICAO_B	4	3	Ubrzanje	Maksimum za uzlijetanje	T_05		1 576,6	189,6	
737800	ICAO_B	4	4	Ubrzanje	Maksimum za uzlijetanje	T_01		1 766,9	216,2	
737800	ICAO_B	4	5	Penjanje	Maksimum za uzlijetanje	T_00	1 880			
737800	ICAO_B	4	6	Penjanje	Maksimum za penjanje	T_00	3 000			
737800	ICAO_B	4	7	Ubrzanje	Maksimum za penjanje	T_00		1 546,5	250	
737800	ICAO_B	4	8	Penjanje	Maksimum za penjanje	T_00	5 500			

ACFTID	Oznaka profila (Profile_ID)	Duljina faze	Broj koraka	Tip koraka	Režim rada motora	Zakrilca (Flap_ID)	Visina krajnje točke (ft)	Stopa penjanja (ft/min)	Kalibrirana brzina leta u krajnjoj točki (kt)	Postotak ubrzanja (Accelerate_Percent) (%)
737800	ICAO_B	4	9	Penjanje	Maksimum za penjanje	T_00	7 500			
737800	ICAO_B	4	10	Penjanje	Maksimum za penjanje	T_00	10 000			
737800	ICAO_B	5	1	Uzlijetanje	Maksimum za uzlijetanje	T_05				
737800	ICAO_B	5	2	Penjanje	Maksimum za uzlijetanje	T_05	1 000			
737800	ICAO_B	5	3	Ubrzanje	Maksimum za uzlijetanje	T_05		1 444,9	192,9	
737800	ICAO_B	5	4	Ubrzanje	Maksimum za uzlijetanje	T_01		1 628,6	220,7	
737800	ICAO_B	5	5	Penjanje	Maksimum za uzlijetanje	T_00	1 811			
737800	ICAO_B	5	6	Penjanje	Maksimum za penjanje	T_00	3 000			
737800	ICAO_B	5	7	Ubrzanje	Maksimum za penjanje	T_00		1 412,2	250	
737800	ICAO_B	5	8	Penjanje	Maksimum za penjanje	T_00	5 500			
737800	ICAO_B	5	9	Penjanje	Maksimum za penjanje	T_00	7 500			
737800	ICAO_B	5	10	Penjanje	Maksimum za penjanje	T_00	10 000			
737800	ICAO_B	6	1	Uzlijetanje	Maksimum za uzlijetanje	T_05				
737800	ICAO_B	6	2	Penjanje	Maksimum za uzlijetanje	T_05	1 000			
737800	ICAO_B	6	3	Ubrzanje	Maksimum za uzlijetanje	T_05		1 400	194,4	
737800	ICAO_B	6	4	Ubrzanje	Maksimum za uzlijetanje	T_01		1 575,4	222,7	
737800	ICAO_B	6	5	Penjanje	Maksimum za uzlijetanje	T_00	1 785			
737800	ICAO_B	6	6	Penjanje	Maksimum za penjanje	T_00	3 000			
737800	ICAO_B	6	7	Ubrzanje	Maksimum za penjanje	T_00		1 357,5	250	
737800	ICAO_B	6	8	Penjanje	Maksimum za penjanje	T_00	5 500			

ACFTID	Oznaka profila (Profile_ID)	Duljina faze	Broj koraka	Tip koraka	Režim rada motora	Zakrilca (Flap_ID)	Visina krajnje točke (ft)	Stopa penjanja (ft/min)	Kalibrirana brzina leta u krajnoj točki (kt)	Postotak ubrzanja (Accelerate_Percent) (%)
737800	ICAO_B	6	9	Penjanje	Maksimum za penjanje	T_00	7 500			
737800	ICAO_B	6	10	Penjanje	Maksimum za penjanje	T_00	10 000			
737D17	DEFAULT	1	1	Uzlijetanje	Maksimum za uzlijetanje	5				
737D17	DEFAULT	1	2	Penjanje	Maksimum za uzlijetanje	5	1 000			
737D17	DEFAULT	1	3	Ubrzanje	Maksimum za uzlijetanje	5		2 279	152	
737D17	DEFAULT	1	4	Ubrzanje	Maksimum za uzlijetanje	INT		1 709	177	
737D17	DEFAULT	1	5	Ubrzanje	Maksimum za penjanje	ZERO		1 000	210	
737D17	DEFAULT	1	6	Penjanje	Maksimum za penjanje	ZERO	3 000			
737D17	DEFAULT	1	7	Ubrzanje	Maksimum za penjanje	ZERO		1 000	250	
737D17	DEFAULT	1	8	Penjanje	Maksimum za penjanje	ZERO	5 500			
737D17	DEFAULT	1	9	Penjanje	Maksimum za penjanje	ZERO	7 500			
737D17	DEFAULT	1	10	Penjanje	Maksimum za penjanje	ZERO	10 000			
737D17	DEFAULT	2	1	Uzlijetanje	Maksimum za uzlijetanje	5				
737D17	DEFAULT	2	2	Penjanje	Maksimum za uzlijetanje	5	1 000			
737D17	DEFAULT	2	3	Ubrzanje	Maksimum za uzlijetanje	5		2 155	156	
737D17	DEFAULT	2	4	Ubrzanje	Maksimum za uzlijetanje	INT		1 616	181	
737D17	DEFAULT	2	5	Ubrzanje	Maksimum za penjanje	ZERO		1 000	210	
737D17	DEFAULT	2	6	Penjanje	Maksimum za penjanje	ZERO	3 000			
737D17	DEFAULT	2	7	Ubrzanje	Maksimum za penjanje	ZERO		1 000	250	
737D17	DEFAULT	2	8	Penjanje	Maksimum za penjanje	ZERO	5 500			

ACFTID	Oznaka profila (Profile_ID)	Duljina faze	Broj koraka	Tip koraka	Režim rada motora	Zakrilca (Flap_ID)	Visina krajnje točke (ft)	Stopa penjanja (ft/min)	Kalibrirana brzina leta u krajnoj točki (kt)	Postotak ubrzanja (Accelerate_Percent) (%)
737D17	DEFAULT	2	9	Penjanje	Maksimum za penjanje	ZERO	7 500			
737D17	DEFAULT	2	10	Penjanje	Maksimum za penjanje	ZERO	10 000			
737D17	DEFAULT	3	1	Uzlijetanje	Maksimum za uzlijetanje	5				
737D17	DEFAULT	3	2	Penjanje	Maksimum za uzlijetanje	5	1 000			
737D17	DEFAULT	3	3	Ubrzanje	Maksimum za uzlijetanje	5		2 041	160	
737D17	DEFAULT	3	4	Ubrzanje	Maksimum za uzlijetanje	INT		1 531	185	
737D17	DEFAULT	3	5	Ubrzanje	Maksimum za penjanje	ZERO		1 000	210	
737D17	DEFAULT	3	6	Penjanje	Maksimum za penjanje	ZERO	3 000			
737D17	DEFAULT	3	7	Ubrzanje	Maksimum za penjanje	ZERO		1 000	250	
737D17	DEFAULT	3	8	Penjanje	Maksimum za penjanje	ZERO	5 500			
737D17	DEFAULT	3	9	Penjanje	Maksimum za penjanje	ZERO	7 500			
737D17	DEFAULT	3	10	Penjanje	Maksimum za penjanje	ZERO	10 000			
737D17	DEFAULT	4	1	Uzlijetanje	Maksimum za uzlijetanje	5				
737D17	DEFAULT	4	2	Penjanje	Maksimum za uzlijetanje	5	1 000			
737D17	DEFAULT	4	3	Ubrzanje	Maksimum za uzlijetanje	5		1 935	163	
737D17	DEFAULT	4	4	Ubrzanje	Maksimum za uzlijetanje	INT		1 452	188	
737D17	DEFAULT	4	5	Ubrzanje	Maksimum za penjanje	ZERO		1 000	210	
737D17	DEFAULT	4	6	Penjanje	Maksimum za penjanje	ZERO	3 000			
737D17	DEFAULT	4	7	Ubrzanje	Maksimum za penjanje	ZERO		1 000	250	
737D17	DEFAULT	4	8	Penjanje	Maksimum za penjanje	ZERO	5 500			

ACFTID	Oznaka profila (Profile_ID)	Duljina faze	Broj koraka	Tip koraka	Režim rada motora	Zakrilca (Flap_ID)	Visina krajnje točke (ft)	Stopa penjanja (ft/min)	Kalibrirana brzina leta u krajnoj točki (kt)	Postotak ubrzanja (Accelerate_Percent) (%)
737D17	DEFAULT	4	9	Penjanje	Maksimum za penjanje	ZERO	7 500			
737D17	DEFAULT	4	10	Penjanje	Maksimum za penjanje	ZERO	10 000			
737N17	DEFAULT	1	1	Uzlijetanje	Maksimum za uzlijetanje	5				
737N17	DEFAULT	1	2	Penjanje	Maksimum za uzlijetanje	5	1 000			
737N17	DEFAULT	1	3	Ubrzanje	Maksimum za uzlijetanje	5		2 279	152	
737N17	DEFAULT	1	4	Ubrzanje	Maksimum za uzlijetanje	INT		1 709	177	
737N17	DEFAULT	1	5	Ubrzanje	Maksimum za penjanje	ZERO		1 000	210	
737N17	DEFAULT	1	6	Penjanje	Maksimum za penjanje	ZERO	3 000			
737N17	DEFAULT	1	7	Ubrzanje	Maksimum za penjanje	ZERO		1 000	250	
737N17	DEFAULT	1	8	Penjanje	Maksimum za penjanje	ZERO	5 500			
737N17	DEFAULT	1	9	Penjanje	Maksimum za penjanje	ZERO	7 500			
737N17	DEFAULT	1	10	Penjanje	Maksimum za penjanje	ZERO	10 000			
737N17	DEFAULT	2	1	Uzlijetanje	Maksimum za uzlijetanje	5				
737N17	DEFAULT	2	2	Penjanje	Maksimum za uzlijetanje	5	1 000			
737N17	DEFAULT	2	3	Ubrzanje	Maksimum za uzlijetanje	5		2 155	156	
737N17	DEFAULT	2	4	Ubrzanje	Maksimum za uzlijetanje	INT		1 616	181	
737N17	DEFAULT	2	5	Ubrzanje	Maksimum za penjanje	ZERO		1 000	210	
737N17	DEFAULT	2	6	Penjanje	Maksimum za penjanje	ZERO	3 000			
737N17	DEFAULT	2	7	Ubrzanje	Maksimum za penjanje	ZERO		1 000	250	
737N17	DEFAULT	2	8	Penjanje	Maksimum za penjanje	ZERO	5 500			

ACFTID	Oznaka profila (Profile_ID)	Duljina faze	Broj koraka	Tip koraka	Režim rada motora	Zakrilca (Flap_ID)	Visina krajnje točke (ft)	Stopa penjanja (ft/min)	Kalibrirana brzina leta u krajnjoj točki (kt)	Postotak ubrzanja (Accelerate_Percent) (%)
737N17	DEFAULT	2	9	Penjanje	Maksimum za penjanje	ZERO	7 500			
737N17	DEFAULT	2	10	Penjanje	Maksimum za penjanje	ZERO	10 000			
737N17	DEFAULT	3	1	Uzlijetanje	Maksimum za uzlijetanje	5				
737N17	DEFAULT	3	2	Penjanje	Maksimum za uzlijetanje	5	1 000			
737N17	DEFAULT	3	3	Ubrzanje	Maksimum za uzlijetanje	5		2 041	160	
737N17	DEFAULT	3	4	Ubrzanje	Maksimum za uzlijetanje	INT		1 531	185	
737N17	DEFAULT	3	5	Ubrzanje	Maksimum za penjanje	ZERO		1 000	210	
737N17	DEFAULT	3	6	Penjanje	Maksimum za penjanje	ZERO	3 000			
737N17	DEFAULT	3	7	Ubrzanje	Maksimum za penjanje	ZERO		1 000	250	
737N17	DEFAULT	3	8	Penjanje	Maksimum za penjanje	ZERO	5 500			
737N17	DEFAULT	3	9	Penjanje	Maksimum za penjanje	ZERO	7 500			
737N17	DEFAULT	3	10	Penjanje	Maksimum za penjanje	ZERO	10 000			
737N17	DEFAULT	4	1	Uzlijetanje	Maksimum za uzlijetanje	5				
737N17	DEFAULT	4	2	Penjanje	Maksimum za uzlijetanje	5	1 000			
737N17	DEFAULT	4	3	Ubrzanje	Maksimum za uzlijetanje	5		1 935	163	
737N17	DEFAULT	4	4	Ubrzanje	Maksimum za uzlijetanje	INT		1 452	188	
737N17	DEFAULT	4	5	Ubrzanje	Maksimum za penjanje	ZERO		1 000	210	
737N17	DEFAULT	4	6	Penjanje	Maksimum za penjanje	ZERO	3 000			
737N17	DEFAULT	4	7	Ubrzanje	Maksimum za penjanje	ZERO		1 000	250	
737N17	DEFAULT	4	8	Penjanje	Maksimum za penjanje	ZERO	5 500			

ACFTID	Oznaka profila (Profile_ID)	Duljina faze	Broj koraka	Tip koraka	Režim rada motora	Zakrilca (Flap_ID)	Visina krajnje točke (ft)	Stopa penjanja (ft/min)	Kalibrirana brzina leta u krajnoj točki (kt)	Postotak ubrzanja (Accelerate_Percent) (%)
737N17	DEFAULT	4	9	Penjanje	Maksimum za penjanje	ZERO	7 500			
737N17	DEFAULT	4	10	Penjanje	Maksimum za penjanje	ZERO	10 000			
737N9	DEFAULT	1	1	Uzlijetanje	Maksimum za uzlijetanje	5				
737N9	DEFAULT	1	2	Penjanje	Maksimum za uzlijetanje	5	1 000			
737N9	DEFAULT	1	3	Ubrzanje	Maksimum za uzlijetanje	5		2 090	146	
737N9	DEFAULT	1	4	Ubrzanje	Maksimum za uzlijetanje	INT		1 568	171	
737N9	DEFAULT	1	5	Ubrzanje	Maksimum za penjanje	ZERO		1 000	210	
737N9	DEFAULT	1	6	Penjanje	Maksimum za penjanje	ZERO	3 000			
737N9	DEFAULT	1	7	Ubrzanje	Maksimum za penjanje	ZERO		1 000	250	
737N9	DEFAULT	1	8	Penjanje	Maksimum za penjanje	ZERO	5 500			
737N9	DEFAULT	1	9	Penjanje	Maksimum za penjanje	ZERO	7 500			
737N9	DEFAULT	1	10	Penjanje	Maksimum za penjanje	ZERO	10 000			
737N9	DEFAULT	2	1	Uzlijetanje	Maksimum za uzlijetanje	5				
737N9	DEFAULT	2	2	Penjanje	Maksimum za uzlijetanje	5	1 000			
737N9	DEFAULT	2	3	Ubrzanje	Maksimum za uzlijetanje	5		2 014	149	
737N9	DEFAULT	2	4	Ubrzanje	Maksimum za uzlijetanje	INT		1 511	174	
737N9	DEFAULT	2	5	Ubrzanje	Maksimum za penjanje	ZERO		1 000	210	
737N9	DEFAULT	2	6	Penjanje	Maksimum za penjanje	ZERO	3 000			
737N9	DEFAULT	2	7	Ubrzanje	Maksimum za penjanje	ZERO		1 000	250	
737N9	DEFAULT	2	8	Penjanje	Maksimum za penjanje	ZERO	5 500			

ACFTID	Oznaka profila (Profile_ID)	Duljina faze	Broj koraka	Tip koraka	Režim rada motora	Zakrilca (Flap_ID)	Visina krajnje točke (ft)	Stopa penjanja (ft/min)	Kalibrirana brzina leta u krajnjoj točki (kt)	Postotak ubrzanja (Accelerate_Percent) (%)
737N9	DEFAULT	2	9	Penjanje	Maksimum za penjanje	ZERO	7 500			
737N9	DEFAULT	2	10	Penjanje	Maksimum za penjanje	ZERO	10 000			
737N9	DEFAULT	3	1	Uzlijetanje	Maksimum za uzlijetanje	5				
737N9	DEFAULT	3	2	Penjanje	Maksimum za uzlijetanje	5	1 000			
737N9	DEFAULT	3	3	Ubrzanje	Maksimum za uzlijetanje	5		1 851	154	
737N9	DEFAULT	3	4	Ubrzanje	Maksimum za uzlijetanje	INT		1 388	179	
737N9	DEFAULT	3	5	Ubrzanje	Maksimum za penjanje	ZERO		1 000	210	
737N9	DEFAULT	3	6	Penjanje	Maksimum za penjanje	ZERO	3 000			
737N9	DEFAULT	3	7	Ubrzanje	Maksimum za penjanje	ZERO		1 000	250	
737N9	DEFAULT	3	8	Penjanje	Maksimum za penjanje	ZERO	5 500			
737N9	DEFAULT	3	9	Penjanje	Maksimum za penjanje	ZERO	7 500			
737N9	DEFAULT	3	10	Penjanje	Maksimum za penjanje	ZERO	10 000			
737N9	DEFAULT	4	1	Uzlijetanje	Maksimum za uzlijetanje	5				
737N9	DEFAULT	4	2	Penjanje	Maksimum za uzlijetanje	5	1 000			
737N9	DEFAULT	4	3	Ubrzanje	Maksimum za uzlijetanje	5		1 685	160	
737N9	DEFAULT	4	4	Ubrzanje	Maksimum za uzlijetanje	INT		1 264	185	
737N9	DEFAULT	4	5	Ubrzanje	Maksimum za penjanje	ZERO		1 000	210	
737N9	DEFAULT	4	6	Penjanje	Maksimum za penjanje	ZERO	3 000			
737N9	DEFAULT	4	7	Ubrzanje	Maksimum za penjanje	ZERO		1 000	250	
737N9	DEFAULT	4	8	Penjanje	Maksimum za penjanje	ZERO	5 500			

ACFTID	Oznaka profila (Profile_ID)	Duljina faze	Broj koraka	Tip koraka	Režim rada motora	Zakrilca (Flap_ID)	Visina krajnje točke (ft)	Stopa penjanja (ft/min)	Kalibrirana brzina leta u krajnoj točki (kt)	Postotak ubrzanja (Accelerate_Percent) (%)
737N9	DEFAULT	4	9	Penjanje	Maksimum za penjanje	ZERO	7 500			
737N9	DEFAULT	4	10	Penjanje	Maksimum za penjanje	ZERO	10 000			
737QN	DEFAULT	1	1	Uzlijetanje	Maksimum za uzlijetanje	5				
737QN	DEFAULT	1	2	Penjanje	Maksimum za uzlijetanje	5	1 000			
737QN	DEFAULT	1	3	Ubrzanje	Maksimum za uzlijetanje	5		2 090	146	
737QN	DEFAULT	1	4	Ubrzanje	Maksimum za uzlijetanje	INT		1 568	171	
737QN	DEFAULT	1	5	Ubrzanje	Maksimum za penjanje	ZERO		1 000	210	
737QN	DEFAULT	1	6	Penjanje	Maksimum za penjanje	ZERO	3 000			
737QN	DEFAULT	1	7	Ubrzanje	Maksimum za penjanje	ZERO		1 000	250	
737QN	DEFAULT	1	8	Penjanje	Maksimum za penjanje	ZERO	5 500			
737QN	DEFAULT	1	9	Penjanje	Maksimum za penjanje	ZERO	7 500			
737QN	DEFAULT	1	10	Penjanje	Maksimum za penjanje	ZERO	10 000			
737QN	DEFAULT	2	1	Uzlijetanje	Maksimum za uzlijetanje	5				
737QN	DEFAULT	2	2	Penjanje	Maksimum za uzlijetanje	5	1 000			
737QN	DEFAULT	2	3	Ubrzanje	Maksimum za uzlijetanje	5		2 014	149	
737QN	DEFAULT	2	4	Ubrzanje	Maksimum za uzlijetanje	INT		1 511	174	
737QN	DEFAULT	2	5	Ubrzanje	Maksimum za penjanje	ZERO		1 000	210	
737QN	DEFAULT	2	6	Penjanje	Maksimum za penjanje	ZERO	3 000			
737QN	DEFAULT	2	7	Ubrzanje	Maksimum za penjanje	ZERO		1 000	250	
737QN	DEFAULT	2	8	Penjanje	Maksimum za penjanje	ZERO	5 500			

ACFTID	Oznaka profila (Profile_ID)	Duljina faze	Broj koraka	Tip koraka	Režim rada motora	Zakrilca (Flap_ID)	Visina krajnje točke (ft)	Stopa penjanja (ft/min)	Kalibrirana brzina leta u krajnjoj točki (kt)	Postotak ubrzanja (Accelerate_Percent) (%)
737QN	DEFAULT	2	9	Penjanje	Maksimum za penjanje	ZERO	7 500			
737QN	DEFAULT	2	10	Penjanje	Maksimum za penjanje	ZERO	10 000			
737QN	DEFAULT	3	1	Uzlijetanje	Maksimum za uzlijetanje	5				
737QN	DEFAULT	3	2	Penjanje	Maksimum za uzlijetanje	5	1 000			
737QN	DEFAULT	3	3	Ubrzanje	Maksimum za uzlijetanje	5		1 851	154	
737QN	DEFAULT	3	4	Ubrzanje	Maksimum za uzlijetanje	INT		1 388	179	
737QN	DEFAULT	3	5	Ubrzanje	Maksimum za penjanje	ZERO		1 000	210	
737QN	DEFAULT	3	6	Penjanje	Maksimum za penjanje	ZERO	3 000			
737QN	DEFAULT	3	7	Ubrzanje	Maksimum za penjanje	ZERO		1 000	250	
737QN	DEFAULT	3	8	Penjanje	Maksimum za penjanje	ZERO	5 500			
737QN	DEFAULT	3	9	Penjanje	Maksimum za penjanje	ZERO	7 500			
737QN	DEFAULT	3	10	Penjanje	Maksimum za penjanje	ZERO	10 000			
737QN	DEFAULT	4	1	Uzlijetanje	Maksimum za uzlijetanje	5				
737QN	DEFAULT	4	2	Penjanje	Maksimum za uzlijetanje	5	1 000			
737QN	DEFAULT	4	3	Ubrzanje	Maksimum za uzlijetanje	5		1 685	160	
737QN	DEFAULT	4	4	Ubrzanje	Maksimum za uzlijetanje	INT		1 264	185	
737QN	DEFAULT	4	5	Ubrzanje	Maksimum za penjanje	ZERO		1 000	210	
737QN	DEFAULT	4	6	Penjanje	Maksimum za penjanje	ZERO	3 000			
737QN	DEFAULT	4	7	Ubrzanje	Maksimum za penjanje	ZERO		1 000	250	
737QN	DEFAULT	4	8	Penjanje	Maksimum za penjanje	ZERO	5 500			

ACFTID	Oznaka profila (Profile_ID)	Duljina faze	Broj koraka	Tip koraka	Režim rada motora	Zakrilca (Flap_ID)	Visina krajnje točke (ft)	Stopa penjanja (ft/min)	Kalibrirana brzina leta u krajnjoj točki (kt)	Postotak ubrzanja (Accelerate_Percent) (%)
737QN	DEFAULT	4	9	Penjanje	Maksimum za penjanje	ZERO	7 500			
737QN	DEFAULT	4	10	Penjanje	Maksimum za penjanje	ZERO	10 000			
74710Q	DEFAULT	1	1	Uzlijetanje	Maksimum za uzlijetanje	10				
74710Q	DEFAULT	1	2	Penjanje	Maksimum za uzlijetanje	10	1 000			
74710Q	DEFAULT	1	3	Ubrzanje	Maksimum za uzlijetanje	10		2 071	176	
74710Q	DEFAULT	1	4	Ubrzanje	Maksimum za penjanje	5		1 000	216	
74710Q	DEFAULT	1	5	Penjanje	Maksimum za penjanje	ZERO	3 000			
74710Q	DEFAULT	1	6	Ubrzanje	Maksimum za penjanje	ZERO		1 000	250	
74710Q	DEFAULT	1	7	Penjanje	Maksimum za penjanje	ZERO	5 500			
74710Q	DEFAULT	1	8	Penjanje	Maksimum za penjanje	ZERO	7 500			
74710Q	DEFAULT	1	9	Penjanje	Maksimum za penjanje	ZERO	10 000			
74710Q	DEFAULT	2	1	Uzlijetanje	Maksimum za uzlijetanje	10				
74710Q	DEFAULT	2	2	Penjanje	Maksimum za uzlijetanje	10	1 000			
74710Q	DEFAULT	2	3	Ubrzanje	Maksimum za uzlijetanje	10		1 972	179	
74710Q	DEFAULT	2	4	Ubrzanje	Maksimum za penjanje	5		1 000	219	
74710Q	DEFAULT	2	5	Penjanje	Maksimum za penjanje	ZERO	3 000			
74710Q	DEFAULT	2	6	Ubrzanje	Maksimum za penjanje	ZERO		1 000	250	
74710Q	DEFAULT	2	7	Penjanje	Maksimum za penjanje	ZERO	5 500			
74710Q	DEFAULT	2	8	Penjanje	Maksimum za penjanje	ZERO	7 500			
74710Q	DEFAULT	2	9	Penjanje	Maksimum za penjanje	ZERO	10 000			

ACFTID	Oznaka profila (Profile_ID)	Duljina faze	Broj koraka	Tip koraka	Režim rada motora	Zakrilca (Flap_ID)	Visina krajnje točke (ft)	Stopa penjanja (ft/min)	Kalibrirana brzina leta u krajnjoj točki (kt)	Postotak ubrzanja (Accelerate_Percent) (%)
74710Q	DEFAULT	3	1	Uzlijetanje	Maksimum za uzlijetanje	10				
74710Q	DEFAULT	3	2	Penjanje	Maksimum za uzlijetanje	10	1 000			
74710Q	DEFAULT	3	3	Ubrzanje	Maksimum za uzlijetanje	10		1 856	183	
74710Q	DEFAULT	3	4	Ubrzanje	Maksimum za penjanje	5		1 000	223	
74710Q	DEFAULT	3	5	Penjanje	Maksimum za penjanje	ZERO	3 000			
74710Q	DEFAULT	3	6	Ubrzanje	Maksimum za penjanje	ZERO		1 000	250	
74710Q	DEFAULT	3	7	Penjanje	Maksimum za penjanje	ZERO	5 500			
74710Q	DEFAULT	3	8	Penjanje	Maksimum za penjanje	ZERO	7 500			
74710Q	DEFAULT	3	9	Penjanje	Maksimum za penjanje	ZERO	10 000			
74710Q	DEFAULT	4	1	Uzlijetanje	Maksimum za uzlijetanje	10				
74710Q	DEFAULT	4	2	Penjanje	Maksimum za uzlijetanje	10	1 000			
74710Q	DEFAULT	4	3	Ubrzanje	Maksimum za uzlijetanje	10		1 727	187	
74710Q	DEFAULT	4	4	Ubrzanje	Maksimum za penjanje	5		1 000	227	
74710Q	DEFAULT	4	5	Penjanje	Maksimum za penjanje	ZERO	3 000			
74710Q	DEFAULT	4	6	Ubrzanje	Maksimum za penjanje	ZERO		1 000	250	
74710Q	DEFAULT	4	7	Penjanje	Maksimum za penjanje	ZERO	5 500			
74710Q	DEFAULT	4	8	Penjanje	Maksimum za penjanje	ZERO	7 500			
74710Q	DEFAULT	4	9	Penjanje	Maksimum za penjanje	ZERO	10 000			
74710Q	DEFAULT	5	1	Uzlijetanje	Maksimum za uzlijetanje	10				
74710Q	DEFAULT	5	2	Penjanje	Maksimum za uzlijetanje	10	1 000			

ACFTID	Oznaka profila (Profile_ID)	Duljina faze	Broj koraka	Tip koraka	Režim rada motora	Zakrilca (Flap_ID)	Visina krajnje točke (ft)	Stopa penjanja (ft/min)	Kalibrirana brzina leta u krajnjoj točki (kt)	Postotak ubrzanja (Accelerate_Percent) (%)
74710Q	DEFAULT	5	3	Ubrzanje	Maksimum za uzlijetanje	10		1 445	198	
74710Q	DEFAULT	5	4	Ubrzanje	Maksimum za penjanje	5		750	238	
74710Q	DEFAULT	5	5	Penjanje	Maksimum za penjanje	ZERO	3 000			
74710Q	DEFAULT	5	6	Ubrzanje	Maksimum za penjanje	ZERO		750	258	
74710Q	DEFAULT	5	7	Penjanje	Maksimum za penjanje	ZERO	5 500			
74710Q	DEFAULT	5	8	Penjanje	Maksimum za penjanje	ZERO	7 500			
74710Q	DEFAULT	5	9	Penjanje	Maksimum za penjanje	ZERO	10 000			
74710Q	DEFAULT	6	1	Uzlijetanje	Maksimum za uzlijetanje	10				
74710Q	DEFAULT	6	2	Penjanje	Maksimum za uzlijetanje	10	1 000			
74710Q	DEFAULT	6	3	Ubrzanje	Maksimum za uzlijetanje	10		1 411	199	
74710Q	DEFAULT	6	4	Ubrzanje	Maksimum za penjanje	5		750	239	
74710Q	DEFAULT	6	5	Penjanje	Maksimum za penjanje	ZERO	3 000			
74710Q	DEFAULT	6	6	Ubrzanje	Maksimum za penjanje	ZERO		750	259	
74710Q	DEFAULT	6	7	Penjanje	Maksimum za penjanje	ZERO	5 500			
74710Q	DEFAULT	6	8	Penjanje	Maksimum za penjanje	ZERO	7 500			
74710Q	DEFAULT	6	9	Penjanje	Maksimum za penjanje	ZERO	10 000			
747200	DEFAULT	1	1	Uzlijetanje	Maksimum za uzlijetanje	10				
747200	DEFAULT	1	2	Penjanje	Maksimum za uzlijetanje	10	1 000			
747200	DEFAULT	1	3	Ubrzanje	Maksimum za uzlijetanje	10		1 842	183	
747200	DEFAULT	1	4	Ubrzanje	Maksimum za penjanje	5		1 000	223	

ACFTID	Oznaka profila (Profile_ID)	Duljina faze	Broj koraka	Tip koraka	Režim rada motora	Zakrilca (Flap_ID)	Visina krajnje točke (ft)	Stopa penjanja (ft/min)	Kalibrirana brzina leta u krajnjoj točki (kt)	Postotak ubrzanja (Accelerate_Percent) (%)
747200	DEFAULT	1	5	Penjanje	Maksimum za penjanje	ZERO	3 000			
747200	DEFAULT	1	6	Ubrzanje	Maksimum za penjanje	ZERO		1 000	250	
747200	DEFAULT	1	7	Penjanje	Maksimum za penjanje	ZERO	5 500			
747200	DEFAULT	1	8	Penjanje	Maksimum za penjanje	ZERO	7 500			
747200	DEFAULT	1	9	Penjanje	Maksimum za penjanje	ZERO	10 000			
747200	DEFAULT	2	1	Uzlijetanje	Maksimum za uzlijetanje	10				
747200	DEFAULT	2	2	Penjanje	Maksimum za uzlijetanje	10	1 000			
747200	DEFAULT	2	3	Ubrzanje	Maksimum za uzlijetanje	10		1 757	186	
747200	DEFAULT	2	4	Ubrzanje	Maksimum za penjanje	5		1 000	226	
747200	DEFAULT	2	5	Penjanje	Maksimum za penjanje	ZERO	3 000			
747200	DEFAULT	2	6	Ubrzanje	Maksimum za penjanje	ZERO		1 000	250	
747200	DEFAULT	2	7	Penjanje	Maksimum za penjanje	ZERO	5 500			
747200	DEFAULT	2	8	Penjanje	Maksimum za penjanje	ZERO	7 500			
747200	DEFAULT	2	9	Penjanje	Maksimum za penjanje	ZERO	10 000			
747200	DEFAULT	3	1	Uzlijetanje	Maksimum za uzlijetanje	10				
747200	DEFAULT	3	2	Penjanje	Maksimum za uzlijetanje	10	1 000			
747200	DEFAULT	3	3	Ubrzanje	Maksimum za uzlijetanje	10		1 676	189	
747200	DEFAULT	3	4	Ubrzanje	Maksimum za penjanje	5		1 000	229	
747200	DEFAULT	3	5	Penjanje	Maksimum za penjanje	ZERO	3 000			
747200	DEFAULT	3	6	Ubrzanje	Maksimum za penjanje	ZERO		1 000	250	

ACFTID	Oznaka profila (Profile_ID)	Duljina faze	Broj koraka	Tip koraka	Režim rada motora	Zakrilca (Flap_ID)	Visina krajnje točke (ft)	Stopa penjanja (ft/min)	Kalibrirana brzina leta u krajnjoj točki (kt)	Postotak ubrzanja (Accelerate_Percent) (%)
747200	DEFAULT	3	7	Penjanje	Maksimum za penjanje	ZERO	5 500			
747200	DEFAULT	3	8	Penjanje	Maksimum za penjanje	ZERO	7 500			
747200	DEFAULT	3	9	Penjanje	Maksimum za penjanje	ZERO	10 000			
747200	DEFAULT	4	1	Uzlijetanje	Maksimum za uzlijetanje	10				
747200	DEFAULT	4	2	Penjanje	Maksimum za uzlijetanje	10	1 000			
747200	DEFAULT	4	3	Ubrzanje	Maksimum za uzlijetanje	10		1 508	195	
747200	DEFAULT	4	4	Ubrzanje	Maksimum za penjanje	5		750	235	
747200	DEFAULT	4	5	Penjanje	Maksimum za penjanje	ZERO	3 000			
747200	DEFAULT	4	6	Ubrzanje	Maksimum za penjanje	ZERO		750	255	
747200	DEFAULT	4	7	Penjanje	Maksimum za penjanje	ZERO	5 500			
747200	DEFAULT	4	8	Penjanje	Maksimum za penjanje	ZERO	7 500			
747200	DEFAULT	4	9	Penjanje	Maksimum za penjanje	ZERO	10 000			
747200	DEFAULT	5	1	Uzlijetanje	Maksimum za uzlijetanje	10				
747200	DEFAULT	5	2	Penjanje	Maksimum za uzlijetanje	10	1 000			
747200	DEFAULT	5	3	Ubrzanje	Maksimum za uzlijetanje	10		1 325	203	
747200	DEFAULT	5	4	Ubrzanje	Maksimum za penjanje	5		750	243	
747200	DEFAULT	5	5	Penjanje	Maksimum za penjanje	ZERO	3 000			
747200	DEFAULT	5	6	Ubrzanje	Maksimum za penjanje	ZERO		750	263	
747200	DEFAULT	5	7	Penjanje	Maksimum za penjanje	ZERO	5 500			
747200	DEFAULT	5	8	Penjanje	Maksimum za penjanje	ZERO	7 500			

ACFTID	Oznaka profila (Profile_ID)	Duljina faze	Broj koraka	Tip koraka	Režim rada motora	Zakrilca (Flap_ID)	Visina krajnje točke (ft)	Stopa penjanja (ft/min)	Kalibrirana brzina leta u krajnjoj točki (kt)	Postotak ubrzanja (Accelerate_Percent) (%)
747200	DEFAULT	5	9	Penjanje	Maksimum za penjanje	ZERO	10 000			
747200	DEFAULT	6	1	Uzlijetanje	Maksimum za uzlijetanje	10				
747200	DEFAULT	6	2	Penjanje	Maksimum za uzlijetanje	10	1 000			
747200	DEFAULT	6	3	Ubrzanje	Maksimum za uzlijetanje	10		1 146	210	
747200	DEFAULT	6	4	Ubrzanje	Maksimum za penjanje	5		500	250	
747200	DEFAULT	6	5	Penjanje	Maksimum za penjanje	ZERO	3 000			
747200	DEFAULT	6	6	Ubrzanje	Maksimum za penjanje	ZERO		500	270	
747200	DEFAULT	6	7	Penjanje	Maksimum za penjanje	ZERO	5 500			
747200	DEFAULT	6	8	Penjanje	Maksimum za penjanje	ZERO	7 500			
747200	DEFAULT	6	9	Penjanje	Maksimum za penjanje	ZERO	10 000			
747200	DEFAULT	7	1	Uzlijetanje	Maksimum za uzlijetanje	10				
747200	DEFAULT	7	2	Penjanje	Maksimum za uzlijetanje	10	1 000			
747200	DEFAULT	7	3	Ubrzanje	Maksimum za uzlijetanje	10		1 012	216	
747200	DEFAULT	7	4	Ubrzanje	Maksimum za penjanje	5		500	256	
747200	DEFAULT	7	5	Ubrzanje	Maksimum za penjanje	ZERO		500	276	
747200	DEFAULT	7	6	Penjanje	Maksimum za penjanje	ZERO	5 500			
747200	DEFAULT	7	7	Penjanje	Maksimum za penjanje	ZERO	7 500			
747200	DEFAULT	7	8	Penjanje	Maksimum za penjanje	ZERO	10 000			
74720A	DEFAULT	1	1	Uzlijetanje	Maksimum za uzlijetanje	10				
74720A	DEFAULT	1	2	Penjanje	Maksimum za uzlijetanje	10	1 000			

ACFTID	Oznaka profila (Profile_ID)	Duljina faze	Broj koraka	Tip koraka	Režim rada motora	Zakrilca (Flap_ID)	Visina krajnje točke (ft)	Stopa penjanja (ft/min)	Kalibrirana brzina leta u krajnjoj točki (kt)	Postotak ubrzanja (Accelerate_Percent) (%)
74720A	DEFAULT	1	3	Ubrzanje	Maksimum za uzlijetanje	10		2 068	176	
74720A	DEFAULT	1	4	Ubrzanje	Maksimum za penjanje	5		1 000	239	
74720A	DEFAULT	1	5	Penjanje	Maksimum za penjanje	ZERO	3 000			
74720A	DEFAULT	1	6	Ubrzanje	Maksimum za penjanje	ZERO		1 000	259	
74720A	DEFAULT	1	7	Penjanje	Maksimum za penjanje	ZERO	5 500			
74720A	DEFAULT	1	8	Penjanje	Maksimum za penjanje	ZERO	7 500			
74720A	DEFAULT	1	9	Penjanje	Maksimum za penjanje	ZERO	10 000			
74720A	DEFAULT	2	1	Uzlijetanje	Maksimum za uzlijetanje	10				
74720A	DEFAULT	2	2	Penjanje	Maksimum za uzlijetanje	10	1 000			
74720A	DEFAULT	2	3	Ubrzanje	Maksimum za uzlijetanje	10		1 950	179	
74720A	DEFAULT	2	4	Ubrzanje	Maksimum za penjanje	5		1 000	242	
74720A	DEFAULT	2	5	Penjanje	Maksimum za penjanje	ZERO	3 000			
74720A	DEFAULT	2	6	Ubrzanje	Maksimum za penjanje	ZERO		1 000	262	
74720A	DEFAULT	2	7	Penjanje	Maksimum za penjanje	ZERO	5 500			
74720A	DEFAULT	2	8	Penjanje	Maksimum za penjanje	ZERO	7 500			
74720A	DEFAULT	2	9	Penjanje	Maksimum za penjanje	ZERO	10 000			
74720A	DEFAULT	3	1	Uzlijetanje	Maksimum za uzlijetanje	10				
74720A	DEFAULT	3	2	Penjanje	Maksimum za uzlijetanje	10	1 000			
74720A	DEFAULT	3	3	Ubrzanje	Maksimum za uzlijetanje	10		1 862	182	
74720A	DEFAULT	3	4	Ubrzanje	Maksimum za penjanje	5		1 000	244	

ACFTID	Oznaka profila (Profile_ID)	Duljina faze	Broj koraka	Tip koraka	Režim rada motora	Zakrilca (Flap_ID)	Visina krajnje točke (ft)	Stopa penjanja (ft/min)	Kalibrirana brzina leta u krajnjoj točki (kt)	Postotak ubrzanja (Accelerate_Percent) (%)
74720A	DEFAULT	3	5	Penjanje	Maksimum za penjanje	ZERO	3 000			
74720A	DEFAULT	3	6	Ubrzanje	Maksimum za penjanje	ZERO		1 000	264	
74720A	DEFAULT	3	7	Penjanje	Maksimum za penjanje	ZERO	5 500			
74720A	DEFAULT	3	8	Penjanje	Maksimum za penjanje	ZERO	7 500			
74720A	DEFAULT	3	9	Penjanje	Maksimum za penjanje	ZERO	10 000			
74720A	DEFAULT	4	1	Uzlijetanje	Maksimum za uzlijetanje	10				
74720A	DEFAULT	4	2	Penjanje	Maksimum za uzlijetanje	10	1 000			
74720A	DEFAULT	4	3	Ubrzanje	Maksimum za uzlijetanje	10		1 700	188	
74720A	DEFAULT	4	4	Ubrzanje	Maksimum za penjanje	5		750	248	
74720A	DEFAULT	4	5	Penjanje	Maksimum za penjanje	ZERO	3 000			
74720A	DEFAULT	4	6	Ubrzanje	Maksimum za penjanje	ZERO		750	268	
74720A	DEFAULT	4	7	Penjanje	Maksimum za penjanje	ZERO	5 500			
74720A	DEFAULT	4	8	Penjanje	Maksimum za penjanje	ZERO	7 500			
74720A	DEFAULT	4	9	Penjanje	Maksimum za penjanje	ZERO	10 000			
74720A	DEFAULT	5	1	Uzlijetanje	Maksimum za uzlijetanje	10				
74720A	DEFAULT	5	2	Penjanje	Maksimum za uzlijetanje	10	1 000			
74720A	DEFAULT	5	3	Ubrzanje	Maksimum za uzlijetanje	10		1 520	195	
74720A	DEFAULT	5	4	Ubrzanje	Maksimum za penjanje	5		750	254	
74720A	DEFAULT	5	5	Penjanje	Maksimum za penjanje	ZERO	3 000			
74720A	DEFAULT	5	6	Ubrzanje	Maksimum za penjanje	ZERO		750	274	

ACFTID	Oznaka profila (Profile_ID)	Duljina faze	Broj koraka	Tip koraka	Režim rada motora	Zakrilca (Flap_ID)	Visina krajnje točke (ft)	Stopa penjanja (ft/min)	Kalibrirana brzina leta u krajnjoj točki (kt)	Postotak ubrzanja (Accelerate_Percent) (%)
74720A	DEFAULT	5	7	Penjanje	Maksimum za penjanje	ZERO	5 500			
74720A	DEFAULT	5	8	Penjanje	Maksimum za penjanje	ZERO	7 500			
74720A	DEFAULT	5	9	Penjanje	Maksimum za penjanje	ZERO	10 000			
74720A	DEFAULT	6	1	Uzlijetanje	Maksimum za uzlijetanje	10				
74720A	DEFAULT	6	2	Penjanje	Maksimum za uzlijetanje	10	1 000			
74720A	DEFAULT	6	3	Ubrzanje	Maksimum za uzlijetanje	10		1 313	204	
74720A	DEFAULT	6	4	Ubrzanje	Maksimum za penjanje	5		750	264	
74720A	DEFAULT	6	5	Ubrzanje	Maksimum za penjanje	ZERO		750	284	
74720A	DEFAULT	6	6	Penjanje	Maksimum za penjanje	ZERO	5 500			
74720A	DEFAULT	6	7	Penjanje	Maksimum za penjanje	ZERO	7 500			
74720A	DEFAULT	6	8	Penjanje	Maksimum za penjanje	ZERO	10 000			
74720A	DEFAULT	7	1	Uzlijetanje	Maksimum za uzlijetanje	10				
74720A	DEFAULT	7	2	Penjanje	Maksimum za uzlijetanje	10	1 000			
74720A	DEFAULT	7	3	Ubrzanje	Maksimum za uzlijetanje	10		1 172	210	
74720A	DEFAULT	7	4	Ubrzanje	Maksimum za penjanje	5		750	272	
74720A	DEFAULT	7	5	Ubrzanje	Maksimum za penjanje	ZERO		750	292	
74720A	DEFAULT	7	6	Penjanje	Maksimum za penjanje	ZERO	5 500			
74720A	DEFAULT	7	7	Penjanje	Maksimum za penjanje	ZERO	7 500			
74720A	DEFAULT	7	8	Penjanje	Maksimum za penjanje	ZERO	10 000			
74720B	DEFAULT	1	1	Uzlijetanje	Maksimum za uzlijetanje	10				

ACFTID	Oznaka profila (Profile_ID)	Duljina faze	Broj koraka	Tip koraka	Režim rada motora	Zakrilca (Flap_ID)	Visina krajnje točke (ft)	Stopa penjanja (ft/min)	Kalibrirana brzina leta u krajnjoj točki (kt)	Postotak ubrzanja (Accelerate_Percent) (%)
74720B	DEFAULT	1	2	Penjanje	Maksimum za uzlijetanje	10	1 000			
74720B	DEFAULT	1	3	Ubrzanje	Maksimum za uzlijetanje	10		2 497	184	
74720B	DEFAULT	1	4	Ubrzanje	Maksimum za penjanje	5		1 000	244	
74720B	DEFAULT	1	5	Penjanje	Maksimum za penjanje	ZERO	3 000			
74720B	DEFAULT	1	6	Ubrzanje	Maksimum za penjanje	ZERO		1 000	264	
74720B	DEFAULT	1	7	Penjanje	Maksimum za penjanje	ZERO	5 500			
74720B	DEFAULT	1	8	Penjanje	Maksimum za penjanje	ZERO	7 500			
74720B	DEFAULT	1	9	Penjanje	Maksimum za penjanje	ZERO	10 000			
74720B	DEFAULT	2	1	Uzlijetanje	Maksimum za uzlijetanje	10				
74720B	DEFAULT	2	2	Penjanje	Maksimum za uzlijetanje	10	1 000			
74720B	DEFAULT	2	3	Ubrzanje	Maksimum za uzlijetanje	10		2 397	187	
74720B	DEFAULT	2	4	Ubrzanje	Maksimum za penjanje	5		1 000	246	
74720B	DEFAULT	2	5	Penjanje	Maksimum za penjanje	ZERO	3 000			
74720B	DEFAULT	2	6	Ubrzanje	Maksimum za penjanje	ZERO		1 000	266	
74720B	DEFAULT	2	7	Penjanje	Maksimum za penjanje	ZERO	5 500			
74720B	DEFAULT	2	8	Penjanje	Maksimum za penjanje	ZERO	7 500			
74720B	DEFAULT	2	9	Penjanje	Maksimum za penjanje	ZERO	10 000			
74720B	DEFAULT	3	1	Uzlijetanje	Maksimum za uzlijetanje	10				
74720B	DEFAULT	3	2	Penjanje	Maksimum za uzlijetanje	10	1 000			
74720B	DEFAULT	3	3	Ubrzanje	Maksimum za uzlijetanje	10		2 303	190	

ACFTID	Oznaka profila (Profile_ID)	Duljina faze	Broj koraka	Tip koraka	Režim rada motora	Zakrilca (Flap_ID)	Visina krajnje točke (ft)	Stopa penjanja (ft/min)	Kalibrirana brzina leta u krajnjoj točki (kt)	Postotak ubrzanja (Accelerate_Percent) (%)
74720B	DEFAULT	3	4	Ubrzanje	Maksimum za penjanje	5		750	249	
74720B	DEFAULT	3	5	Penjanje	Maksimum za penjanje	ZERO	3 000			
74720B	DEFAULT	3	6	Ubrzanje	Maksimum za penjanje	ZERO		750	269	
74720B	DEFAULT	3	7	Penjanje	Maksimum za penjanje	ZERO	5 500			
74720B	DEFAULT	3	8	Penjanje	Maksimum za penjanje	ZERO	7 500			
74720B	DEFAULT	3	9	Penjanje	Maksimum za penjanje	ZERO	10 000			
74720B	DEFAULT	4	1	Uzlijetanje	Maksimum za uzlijetanje	10				
74720B	DEFAULT	4	2	Penjanje	Maksimum za uzlijetanje	10	1 000			
74720B	DEFAULT	4	3	Ubrzanje	Maksimum za uzlijetanje	10		2 109	196	
74720B	DEFAULT	4	4	Ubrzanje	Maksimum za penjanje	5		750	254	
74720B	DEFAULT	4	5	Penjanje	Maksimum za penjanje	ZERO	3 000			
74720B	DEFAULT	4	6	Ubrzanje	Maksimum za penjanje	ZERO		750	274	
74720B	DEFAULT	4	7	Penjanje	Maksimum za penjanje	ZERO	5 500			
74720B	DEFAULT	4	8	Penjanje	Maksimum za penjanje	ZERO	7 500			
74720B	DEFAULT	4	9	Penjanje	Maksimum za penjanje	ZERO	10 000			
74720B	DEFAULT	5	1	Uzlijetanje	Maksimum za uzlijetanje	10				
74720B	DEFAULT	5	2	Penjanje	Maksimum za uzlijetanje	10	1 000			
74720B	DEFAULT	5	3	Ubrzanje	Maksimum za uzlijetanje	10		1 900	204	
74720B	DEFAULT	5	4	Ubrzanje	Maksimum za penjanje	5		750	263	
74720B	DEFAULT	5	5	Penjanje	Maksimum za penjanje	ZERO	3 000			

ACFTID	Oznaka profila (Profile_ID)	Duljina faze	Broj koraka	Tip koraka	Režim rada motora	Zakrilca (Flap_ID)	Visina krajnje točke (ft)	Stopa penjanja (ft/min)	Kalibrirana brzina leta u krajnjoj točki (kt)	Postotak ubrzanja (Accelerate_Percent) (%)
74720B	DEFAULT	5	6	Ubrzanje	Maksimum za penjanje	ZERO		750	283	
74720B	DEFAULT	5	7	Penjanje	Maksimum za penjanje	ZERO	5 500			
74720B	DEFAULT	5	8	Penjanje	Maksimum za penjanje	ZERO	7 500			
74720B	DEFAULT	5	9	Penjanje	Maksimum za penjanje	ZERO	10 000			
74720B	DEFAULT	6	1	Uzlijetanje	Maksimum za uzlijetanje	10				
74720B	DEFAULT	6	2	Penjanje	Maksimum za uzlijetanje	10	1 000			
74720B	DEFAULT	6	3	Ubrzanje	Maksimum za uzlijetanje	10		1 699	211	
74720B	DEFAULT	6	4	Ubrzanje	Maksimum za penjanje	5		750	272	
74720B	DEFAULT	6	5	Penjanje	Maksimum za penjanje	ZERO	3 000			
74720B	DEFAULT	6	6	Ubrzanje	Maksimum za penjanje	ZERO		750	292	
74720B	DEFAULT	6	7	Penjanje	Maksimum za penjanje	ZERO	5 500			
74720B	DEFAULT	6	8	Penjanje	Maksimum za penjanje	ZERO	7 500			
74720B	DEFAULT	6	9	Penjanje	Maksimum za penjanje	ZERO	10 000			
74720B	DEFAULT	7	1	Uzlijetanje	Maksimum za uzlijetanje	10				
74720B	DEFAULT	7	2	Penjanje	Maksimum za uzlijetanje	10	1 000			
74720B	DEFAULT	7	3	Ubrzanje	Maksimum za uzlijetanje	10		1 547	218	
74720B	DEFAULT	7	4	Ubrzanje	Maksimum za penjanje	5		750	279	
74720B	DEFAULT	7	5	Ubrzanje	Maksimum za penjanje	ZERO		750	299	
74720B	DEFAULT	7	6	Penjanje	Maksimum za penjanje	ZERO	5 500			
74720B	DEFAULT	7	7	Penjanje	Maksimum za penjanje	ZERO	7 500			

ACFTID	Oznaka profila (Profile_ID)	Duljina faze	Broj koraka	Tip koraka	Režim rada motora	Zakrilca (Flap_ID)	Visina krajnje točke (ft)	Stopa penjanja (ft/min)	Kalibrirana brzina leta u krajnjoj točki (kt)	Postotak ubrzanja (Accelerate_Percent) (%)
74720B	DEFAULT	7	8	Penjanje	Maksimum za penjanje	ZERO	10 000			
747400	DEFAULT	1	1	Uzlijetanje	Maksimum za uzlijetanje	10				
747400	DEFAULT	1	2	Penjanje	Maksimum za uzlijetanje	T_10	1 000			
747400	DEFAULT	1	3	Ubrzanje	Maksimum za penjanje	10		1 533,3	190,8	
747400	DEFAULT	1	4	Ubrzanje	Maksimum za penjanje	T_05		1 798,9	242	
747400	DEFAULT	1	5	Penjanje	Maksimum za penjanje	5	3 869			
747400	DEFAULT	1	6	Ubrzanje	Maksimum za penjanje	ZERO		2 198,9	269	
747400	DEFAULT	1	7	Penjanje	Maksimum za penjanje	T_00H	5 500			
747400	DEFAULT	1	8	Penjanje	Maksimum za penjanje	T_00H	7 500			
747400	DEFAULT	1	9	Penjanje	Maksimum za penjanje	T_00H	10 000			
747400	DEFAULT	2	1	Uzlijetanje	Maksimum za uzlijetanje	10				
747400	DEFAULT	2	2	Penjanje	Maksimum za uzlijetanje	T_10	1 000			
747400	DEFAULT	2	3	Ubrzanje	Maksimum za penjanje	10		1 507,6	192,9	
747400	DEFAULT	2	4	Ubrzanje	Maksimum za penjanje	T_05		1 718,8	244,6	
747400	DEFAULT	2	5	Penjanje	Maksimum za penjanje	T_01	3 756			
747400	DEFAULT	2	6	Ubrzanje	Maksimum za penjanje	T_00H		2 111,9	269	
747400	DEFAULT	2	7	Penjanje	Maksimum za penjanje	T_00H	5 500			
747400	DEFAULT	2	8	Penjanje	Maksimum za penjanje	T_00H	7 500			
747400	DEFAULT	2	9	Penjanje	Maksimum za penjanje	T_00H	10 000			
747400	DEFAULT	3	1	Uzlijetanje	Maksimum za uzlijetanje	10				

ACFTID	Oznaka profila (Profile_ID)	Duljina faze	Broj koraka	Tip koraka	Režim rada motora	Zakrilca (Flap_ID)	Visina krajnje točke (ft)	Stopa penjanja (ft/min)	Kalibrirana brzina leta u krajnjoj točki (kt)	Postotak ubrzanja (Accelerate_Percent) (%)
747400	DEFAULT	3	2	Penjanje	Maksimum za uzlijetanje	T_10	1 000			
747400	DEFAULT	3	3	Ubrzanje	Maksimum za penjanje	10		1 412,1	195,1	
747400	DEFAULT	3	4	Ubrzanje	Maksimum za penjanje	T_05		1 660,4	247,2	
747400	DEFAULT	3	5	Penjanje	Maksimum za penjanje	T_01	3 637			
747400	DEFAULT	3	6	Ubrzanje	Maksimum za penjanje	ZERO		2 033,6	269	
747400	DEFAULT	3	7	Penjanje	Maksimum za penjanje	T_00H	5 500			
747400	DEFAULT	3	8	Penjanje	Maksimum za penjanje	T_00H	7 500			
747400	DEFAULT	3	9	Penjanje	Maksimum za penjanje	T_00H	10 000			
747400	DEFAULT	4	1	Uzlijetanje	Maksimum za uzlijetanje	10				
747400	DEFAULT	4	2	Penjanje	Maksimum za uzlijetanje	T_10	1 000			
747400	DEFAULT	4	3	Ubrzanje	Maksimum za penjanje	10		1 310,5	199,4	
747400	DEFAULT	4	4	Ubrzanje	Maksimum za penjanje	T_05		1 531,8	252,3	
747400	DEFAULT	4	5	Penjanje	Maksimum za penjanje	T_01	3 435			
747400	DEFAULT	4	6	Ubrzanje	Maksimum za penjanje	ZERO		1 882,8	269	
747400	DEFAULT	4	7	Penjanje	Maksimum za penjanje	T_00H	5 500			
747400	DEFAULT	4	8	Penjanje	Maksimum za penjanje	T_00H	7 500			
747400	DEFAULT	4	9	Penjanje	Maksimum za penjanje	T_00H	10 000			
747400	DEFAULT	5	1	Uzlijetanje	Maksimum za uzlijetanje	10				
747400	DEFAULT	5	2	Penjanje	Maksimum za uzlijetanje	T_10	1 000			
747400	DEFAULT	5	3	Ubrzanje	Maksimum za penjanje	10		1 182,2	204,8	

ACFTID	Oznaka profila (Profile_ID)	Duljina faze	Broj koraka	Tip koraka	Režim rada motora	Zakrilca (Flap_ID)	Visina krajnje točke (ft)	Stopa penjanja (ft/min)	Kalibrirana brzina leta u krajnjoj točki (kt)	Postotak ubrzanja (Accelerate_Percent) (%)
747400	DEFAULT	5	4	Ubrzanje	Maksimum za penjanje	T_05		1 402,6	258,4	
747400	DEFAULT	5	5	Penjanje	Maksimum za penjanje	T_01	3 199			
747400	DEFAULT	5	6	Ubrzanje	Maksimum za penjanje	ZERO		1 724,1	269	
747400	DEFAULT	5	7	Penjanje	Maksimum za penjanje	T_00H	5 500			
747400	DEFAULT	5	8	Penjanje	Maksimum za penjanje	T_00H	7 500			
747400	DEFAULT	5	9	Penjanje	Maksimum za penjanje	ZERO	10 000			
747400	DEFAULT	6	1	Uzlijetanje	Maksimum za uzlijetanje	10				
747400	DEFAULT	6	2	Penjanje	Maksimum za uzlijetanje	T_10	1 000			
747400	DEFAULT	6	3	Ubrzanje	Maksimum za penjanje	5		1 088,1	210,4	
747400	DEFAULT	6	4	Ubrzanje	Maksimum za penjanje	5		1 372	259,5	
747400	DEFAULT	6	5	Ubrzanje	Maksimum za penjanje	T_01		1 432,4	264,7	
747400	DEFAULT	6	6	Penjanje	Maksimum za penjanje	T_01	3 004			
747400	DEFAULT	6	7	Ubrzanje	Maksimum za penjanje	ZERO		1 560	269	
747400	DEFAULT	6	8	Penjanje	Maksimum za penjanje	T_00H	5 500			
747400	DEFAULT	6	9	Penjanje	Maksimum za penjanje	T_00H	7 500			
747400	DEFAULT	6	10	Penjanje	Maksimum za penjanje	T_00H	10 000			
747400	DEFAULT	7	1	Uzlijetanje	Maksimum za uzlijetanje	10				
747400	DEFAULT	7	2	Penjanje	Maksimum za uzlijetanje	T_10H	1 000			
747400	DEFAULT	7	3	Ubrzanje	Maksimum za penjanje	10		963,6	216,4	
747400	DEFAULT	7	4	Ubrzanje	Maksimum za penjanje	5		1 114,2	259,6	

ACFTID	Oznaka profila (Profile_ID)	Duljina faze	Broj koraka	Tip koraka	Režim rada motora	Zakrilca (Flap_ID)	Visina krajnje točke (ft)	Stopa penjanja (ft/min)	Kalibrirana brzina leta u krajnjoj točki (kt)	Postotak ubrzanja (Accelerate_Percent) (%)
747400	DEFAULT	7	5	Penjanje	Maksimum za penjanje	T_01	2 544			
747400	DEFAULT	7	6	Ubrzanje	Maksimum za penjanje	T_05		1 329,4	270	
747400	DEFAULT	7	7	Penjanje	Maksimum za penjanje	T_00H	5 500			
747400	DEFAULT	7	8	Penjanje	Maksimum za penjanje	T_00H	7 500			
747400	DEFAULT	7	9	Penjanje	Maksimum za penjanje	T_00H	10 000			
747400	DEFAULT	8	1	Uzlijetanje	Maksimum za uzlijetanje	10				
747400	DEFAULT	8	2	Penjanje	Maksimum za uzlijetanje	T_10H	1 000			
747400	DEFAULT	8	3	Ubrzanje	Maksimum za penjanje	10		855,6	222,8	
747400	DEFAULT	8	4	Ubrzanje	Maksimum za penjanje	5		968,9	259,6	
747400	DEFAULT	8	5	Penjanje	Maksimum za penjanje	T_01	2 561			
747400	DEFAULT	8	6	Ubrzanje	Maksimum za penjanje	T_01		1 173,1	270	
747400	DEFAULT	8	7	Ubrzanje	Maksimum za penjanje	T_00H		1 260	278	
747400	DEFAULT	8	8	Penjanje	Maksimum za penjanje	T_00H	5 500			
747400	DEFAULT	8	9	Penjanje	Maksimum za penjanje	T_00H	7 500			
747400	DEFAULT	8	10	Penjanje	Maksimum za penjanje	T_00H	10 000			
747400	DEFAULT	9	1	Uzlijetanje	Maksimum za uzlijetanje	10				
747400	DEFAULT	9	2	Penjanje	Maksimum za uzlijetanje	T_10H	1 000			
747400	DEFAULT	9	3	Ubrzanje	Maksimum za penjanje	10		783,8	226,8	
747400	DEFAULT	9	4	Ubrzanje	Maksimum za penjanje	5		884,5	259,6	
747400	DEFAULT	9	5	Penjanje	Maksimum za penjanje	T_01	2 600			

ACFTID	Oznaka profila (Profile_ID)	Duljina faze	Broj koraka	Tip koraka	Režim rada motora	Zakrilca (Flap_ID)	Visina krajnje točke (ft)	Stopa penjanja (ft/min)	Kalibrirana brzina leta u krajnjoj točki (kt)	Postotak ubrzanja (Accelerate_Percent) (%)
747400	DEFAULT	9	6	Ubrzanje	Maksimum za penjanje	T_01		1 078,7	271,8	
747400	DEFAULT	9	7	Ubrzanje	Maksimum za penjanje	T_00H		1 182,6	282,7	
747400	DEFAULT	9	8	Penjanje	Maksimum za penjanje	T_00H	5 500			
747400	DEFAULT	9	9	Penjanje	Maksimum za penjanje	T_00H	7 500			
747400	DEFAULT	9	10	Penjanje	Maksimum za penjanje	T_00H	10 000			
747400	ICAO_A	1	1	Uzlijetanje	Maksimum za uzlijetanje	10				
747400	ICAO_A	1	2	Penjanje	Maksimum za uzlijetanje	T_10	1 500			
747400	ICAO_A	1	3	Penjanje	Maksimum za penjanje	10	3 000			
747400	ICAO_A	1	4	Ubrzanje	Maksimum za penjanje	10		1 472,8	190	
747400	ICAO_A	1	5	Ubrzanje	Maksimum za penjanje	5		1 753,3	241,7	
747400	ICAO_A	1	6	Penjanje	Maksimum za penjanje	T_01	5 796			
747400	ICAO_A	1	7	Ubrzanje	Maksimum za penjanje	ZERO		2 158,4	268,4	
747400	ICAO_A	1	8	Penjanje	Maksimum za penjanje	ZERO	7 500			
747400	ICAO_A	1	9	Penjanje	Maksimum za penjanje	ZERO	10 000			
747400	ICAO_A	2	1	Uzlijetanje	Maksimum za uzlijetanje	10				
747400	ICAO_A	2	2	Penjanje	Maksimum za uzlijetanje	T_10	1 500			
747400	ICAO_A	2	3	Penjanje	Maksimum za penjanje	10	3 000			
747400	ICAO_A	2	4	Ubrzanje	Maksimum za penjanje	10		1 412,8	192,2	
747400	ICAO_A	2	5	Ubrzanje	Maksimum za penjanje	5		1 689,5	244,3	
747400	ICAO_A	2	6	Penjanje	Maksimum za penjanje	T_01	5 685			

ACFTID	Oznaka profila (Profile_ID)	Duljina faze	Broj koraka	Tip koraka	Režim rada motora	Zakrilca (Flap_ID)	Visina krajnje točke (ft)	Stopa penjanja (ft/min)	Kalibrirana brzina leta u krajnjoj točki (kt)	Postotak ubrzanja (Accelerate_Percent) (%)
747400	ICAO_A	2	7	Ubrzanje	Maksimum za penjanje	ZERO		2 078,8	268,4	
747400	ICAO_A	2	8	Penjanje	Maksimum za penjanje	ZERO	7 500			
747400	ICAO_A	2	9	Penjanje	Maksimum za penjanje	ZERO	10 000			
747400	ICAO_A	3	1	Uzlijetanje	Maksimum za uzlijetanje	10				
747400	ICAO_A	3	2	Penjanje	Maksimum za uzlijetanje	T_10	1 500			
747400	ICAO_A	3	3	Penjanje	Maksimum za penjanje	10	3 000			
747400	ICAO_A	3	4	Ubrzanje	Maksimum za penjanje	10		1 353,5	194,4	
747400	ICAO_A	3	5	Ubrzanje	Maksimum za penjanje	5		1 618,4	246,8	
747400	ICAO_A	3	6	Penjanje	Maksimum za penjanje	T_01	5 579			
747400	ICAO_A	3	7	Ubrzanje	Maksimum za penjanje	ZERO		1 995	268,4	
747400	ICAO_A	3	8	Penjanje	Maksimum za penjanje	ZERO	7 500			
747400	ICAO_A	3	9	Penjanje	Maksimum za penjanje	ZERO	10 000			
747400	ICAO_A	4	1	Uzlijetanje	Maksimum za uzlijetanje	10				
747400	ICAO_A	4	2	Penjanje	Maksimum za uzlijetanje	T_10	1 500			
747400	ICAO_A	4	3	Penjanje	Maksimum za penjanje	10	3 000			
747400	ICAO_A	4	4	Ubrzanje	Maksimum za penjanje	10		1 249,3	198,7	
747400	ICAO_A	4	5	Ubrzanje	Maksimum za penjanje	5		1 500,4	251,9	
747400	ICAO_A	4	6	Penjanje	Maksimum za penjanje	T_01	5 372			
747400	ICAO_A	4	7	Ubrzanje	Maksimum za penjanje	ZERO		1 847,9	268,4	
747400	ICAO_A	4	8	Penjanje	Maksimum za penjanje	ZERO	7 500			

ACFTID	Oznaka profila (Profile_ID)	Duljina faze	Broj koraka	Tip koraka	Režim rada motora	Zakrilca (Flap_ID)	Visina krajnje točke (ft)	Stopa penjanja (ft/min)	Kalibrirana brzina leta u krajnjoj točki (kt)	Postotak ubrzanja (Accelerate_Percent) (%)
747400	ICAO_A	4	9	Penjanje	Maksimum za penjanje	ZERO	10 000			
747400	ICAO_A	5	1	Uzlijetanje	Maksimum za uzlijetanje	10				
747400	ICAO_A	5	2	Penjanje	Maksimum za uzlijetanje	T_10	1 500			
747400	ICAO_A	5	3	Penjanje	Maksimum za penjanje	10	3 000			
747400	ICAO_A	5	4	Ubrzanje	Maksimum za penjanje	10		1 131,2	204,1	
747400	ICAO_A	5	5	Ubrzanje	Maksimum za penjanje	5		1 367,5	257,8	
747400	ICAO_A	5	6	Penjanje	Maksimum za penjanje	T_01	5 145			
747400	ICAO_A	5	7	Ubrzanje	Maksimum za penjanje	ZERO		1 686,7	268,4	
747400	ICAO_A	5	8	Penjanje	Maksimum za penjanje	ZERO	7 500			
747400	ICAO_A	5	9	Penjanje	Maksimum za penjanje	ZERO	10 000			
747400	ICAO_A	6	1	Uzlijetanje	Maksimum za uzlijetanje	10				
747400	ICAO_A	6	2	Penjanje	Maksimum za uzlijetanje	T_10H	1 500			
747400	ICAO_A	6	3	Penjanje	Maksimum za penjanje	10	3 000			
747400	ICAO_A	6	4	Ubrzanje	Maksimum za penjanje	10		1 017,7	209,8	
747400	ICAO_A	6	5	Ubrzanje	Maksimum za penjanje	5		1 223,8	259,1	
747400	ICAO_A	6	6	Penjanje	Maksimum za penjanje	T_01	4 508			
747400	ICAO_A	6	7	Ubrzanje	Maksimum za penjanje	T_01		1 416	264,3	
747400	ICAO_A	6	8	Penjanje	Maksimum za penjanje	ZERO	4 921			
747400	ICAO_A	6	9	Ubrzanje	Maksimum za penjanje	ZERO		1 531	269	
747400	ICAO_A	6	10	Penjanje	Maksimum za penjanje	ZERO	5 500			

ACFTID	Oznaka profila (Profile_ID)	Duljina faze	Broj koraka	Tip koraka	Režim rada motora	Zakrilca (Flap_ID)	Visina krajnje točke (ft)	Stopa penjanja (ft/min)	Kalibrirana brzina leta u krajnjoj točki (kt)	Postotak ubrzanja (Accelerate_Percent) (%)
747400	ICAO_A	6	11	Penjanje	Maksimum za penjanje	ZERO	7 500			
747400	ICAO_A	6	12	Penjanje	Maksimum za penjanje	ZERO	10 000			
747400	ICAO_A	7	1	Uzlijetanje	Maksimum za uzlijetanje	10				
747400	ICAO_A	7	2	Penjanje	Maksimum za uzlijetanje	T_10H	1 500			
747400	ICAO_A	7	3	Penjanje	Maksimum za penjanje	10	3 000			
747400	ICAO_A	7	4	Ubrzanje	Maksimum za penjanje	10		908,3	215,8	
747400	ICAO_A	7	5	Ubrzanje	Maksimum za penjanje	5		1 082,4	259,1	
747400	ICAO_A	7	6	Penjanje	Maksimum za penjanje	T_01	4 509			
747400	ICAO_A	7	7	Ubrzanje	Maksimum za penjanje	T_01		1 308,4	269,1	
747400	ICAO_A	7	8	Ubrzanje	Maksimum za penjanje	ZERO		1 365,5	271	
747400	ICAO_A	7	9	Penjanje	Maksimum za penjanje	ZERO	5 500			
747400	ICAO_A	7	10	Penjanje	Maksimum za penjanje	ZERO	7 500			
747400	ICAO_A	7	11	Penjanje	Maksimum za penjanje	T_00H	10 000			
747400	ICAO_A	8	1	Uzlijetanje	Maksimum za uzlijetanje	10				
747400	ICAO_A	8	2	Penjanje	Maksimum za uzlijetanje	T_10H	1 500			
747400	ICAO_A	8	3	Penjanje	Maksimum za penjanje	10	3 000			
747400	ICAO_A	8	4	Ubrzanje	Maksimum za penjanje	10		801,1	222,2	
747400	ICAO_A	8	5	Ubrzanje	Maksimum za penjanje	5		942,7	259,1	
747400	ICAO_A	8	6	Penjanje	Maksimum za penjanje	T_01	4 540			
747400	ICAO_A	8	7	Ubrzanje	Maksimum za penjanje	T_01		1 146,3	267,9	

ACFTID	Oznaka profila (Profile_ID)	Duljina faze	Broj koraka	Tip koraka	Režim rada motora	Zakrilca (Flap_ID)	Visina krajnje točke (ft)	Stopa penjanja (ft/min)	Kalibrirana brzina leta u krajnjoj točki (kt)	Postotak ubrzanja (Accelerate_Percent) (%)
747400	ICAO_A	8	8	Ubrzanje	Maksimum za penjanje	ZERO		1 230	277,7	
747400	ICAO_A	8	9	Penjanje	Maksimum za penjanje	ZERO	5 500			
747400	ICAO_A	8	10	Penjanje	Maksimum za penjanje	T_00H	7 500			
747400	ICAO_A	8	11	Penjanje	Maksimum za penjanje	T_00H	10 000			
747400	ICAO_A	9	1	Uzlijetanje	Maksimum za uzlijetanje	10				
747400	ICAO_A	9	2	Penjanje	Maksimum za uzlijetanje	T_10H	1 500			
747400	ICAO_A	9	3	Penjanje	Maksimum za penjanje	10	3 000			
747400	ICAO_A	9	4	Ubrzanje	Maksimum za penjanje	10		734,4	226,3	
747400	ICAO_A	9	5	Ubrzanje	Maksimum za penjanje	5		858,9	259,1	
747400	ICAO_A	9	6	Penjanje	Maksimum za penjanje	T_01	4 590			
747400	ICAO_A	9	7	Ubrzanje	Maksimum za penjanje	T_01		1 051,2	270,6	
747400	ICAO_A	9	8	Ubrzanje	Maksimum za penjanje	T_00H		1 143	282,2	
747400	ICAO_A	9	9	Penjanje	Maksimum za penjanje	T_00H	5 500			
747400	ICAO_A	9	10	Penjanje	Maksimum za penjanje	T_00H	7 500			
747400	ICAO_A	9	11	Penjanje	Maksimum za penjanje	T_00H	10 000			
747400	ICAO_B	1	1	Uzlijetanje	Maksimum za uzlijetanje	10				
747400	ICAO_B	1	2	Penjanje	Maksimum za uzlijetanje	T_10	1 000			
747400	ICAO_B	1	3	Ubrzanje	Maksimum za uzlijetanje	10		1 890,2	182,3	
747400	ICAO_B	1	4	Penjanje	Maksimum za uzlijetanje	10	1 646			
747400	ICAO_B	1	5	Ubrzanje	Maksimum za penjanje	T_05		1 788,2	242	

ACFTID	Oznaka profila (Profile_ID)	Duljina faze	Broj koraka	Tip koraka	Režim rada motora	Zakrilca (Flap_ID)	Visina krajnje točke (ft)	Stopa penjanja (ft/min)	Kalibrirana brzina leta u krajnjoj točki (kt)	Postotak ubrzanja (Accelerate_Percent) (%)
747400	ICAO_B	1	6	Penjanje	Maksimum za penjanje	T_05	4 194			
747400	ICAO_B	1	7	Ubrzanje	Maksimum za penjanje	ZERO		2 170,6	259	
747400	ICAO_B	1	8	Penjanje	Maksimum za penjanje	ZERO	5 500			
747400	ICAO_B	1	9	Penjanje	Maksimum za penjanje	ZERO	7 500			
747400	ICAO_B	1	10	Penjanje	Maksimum za penjanje	ZERO	10 000			
747400	ICAO_B	2	1	Uzlijetanje	Maksimum za uzlijetanje	10				
747400	ICAO_B	2	2	Penjanje	Maksimum za uzlijetanje	T_10	1 000			
747400	ICAO_B	2	3	Ubrzanje	Maksimum za uzlijetanje	10		1 836,7	184,9	
747400	ICAO_B	2	4	Penjanje	Maksimum za uzlijetanje	10	1 640			
747400	ICAO_B	2	5	Ubrzanje	Maksimum za penjanje	T_05		1 727,1	244,6	
747400	ICAO_B	2	6	Penjanje	Maksimum za penjanje	T_05	4 067			
747400	ICAO_B	2	7	Ubrzanje	Maksimum za penjanje	ZERO		2 088,1	259,2	
747400	ICAO_B	2	8	Penjanje	Maksimum za penjanje	ZERO	5 500			
747400	ICAO_B	2	9	Penjanje	Maksimum za penjanje	ZERO	7 500			
747400	ICAO_B	2	10	Penjanje	Maksimum za penjanje	ZERO	10 000			
747400	ICAO_B	3	1	Uzlijetanje	Maksimum za uzlijetanje	10				
747400	ICAO_B	3	2	Penjanje	Maksimum za uzlijetanje	T_10	1 000			
747400	ICAO_B	3	3	Ubrzanje	Maksimum za uzlijetanje	10		1 777,6	187,5	
747400	ICAO_B	3	4	Penjanje	Maksimum za uzlijetanje	10	1 637			
747400	ICAO_B	3	5	Ubrzanje	Maksimum za penjanje	T_05		1 653,3	247,2	

ACFTID	Oznaka profila (Profile_ID)	Duljina faze	Broj koraka	Tip koraka	Režim rada motora	Zakrilca (Flap_ID)	Visina krajnje točke (ft)	Stopa penjanja (ft/min)	Kalibrirana brzina leta u krajnjoj točki (kt)	Postotak ubrzanja (Accelerate_Percent) (%)
747400	ICAO_B	3	6	Penjanje	Maksimum za penjanje	T_05C	3 942			
747400	ICAO_B	3	7	Ubrzanje	Maksimum za penjanje	ZERO		2 009,7	259,2	
747400	ICAO_B	3	8	Penjanje	Maksimum za penjanje	ZERO	5 500			
747400	ICAO_B	3	9	Penjanje	Maksimum za penjanje	ZERO	7 500			
747400	ICAO_B	3	10	Penjanje	Maksimum za penjanje	ZERO	10 000			
747400	ICAO_B	4	1	Uzlijetanje	Maksimum za uzlijetanje	10				
747400	ICAO_B	4	2	Penjanje	Maksimum za uzlijetanje	T_10	1 000			
747400	ICAO_B	4	3	Ubrzanje	Maksimum za uzlijetanje	10		1 653,5	192,6	
747400	ICAO_B	4	4	Penjanje	Maksimum za uzlijetanje	10	1 633			
747400	ICAO_B	4	5	Ubrzanje	Maksimum za penjanje	T_05		1 535,2	252,2	
747400	ICAO_B	4	6	Penjanje	Maksimum za penjanje	T_05C	3 718			
747400	ICAO_B	4	7	Ubrzanje	Maksimum za penjanje	ZERO		1 858,5	259,2	
747400	ICAO_B	4	8	Penjanje	Maksimum za penjanje	ZERO	5 500			
747400	ICAO_B	4	9	Penjanje	Maksimum za penjanje	ZERO	7 500			
747400	ICAO_B	4	10	Penjanje	Maksimum za penjanje	ZERO	10 000			
747400	ICAO_B	5	1	Uzlijetanje	Maksimum za uzlijetanje	10				
747400	ICAO_B	5	2	Penjanje	Maksimum za uzlijetanje	T_10	1 000			
747400	ICAO_B	5	3	Ubrzanje	Maksimum za uzlijetanje	10		1 518,3	198,7	
747400	ICAO_B	5	4	Penjanje	Maksimum za uzlijetanje	10	1 619			
747400	ICAO_B	5	5	Ubrzanje	Maksimum za penjanje	T_05		1 397,6	258,3	

ACFTID	Oznaka profila (Profile_ID)	Duljina faze	Broj koraka	Tip koraka	Režim rada motora	Zakrilca (Flap_ID)	Visina krajnje točke (ft)	Stopa penjanja (ft/min)	Kalibrirana brzina leta u krajnjoj točki (kt)	Postotak ubrzanja (Accelerate_Percent) (%)
747400	ICAO_B	5	6	Penjanje	Maksimum za penjanje	T_05C	3 459			
747400	ICAO_B	5	7	Ubrzanje	Maksimum za penjanje	ZERO		1 685,4	259,4	
747400	ICAO_B	5	8	Penjanje	Maksimum za penjanje	ZERO	5 500			
747400	ICAO_B	5	9	Penjanje	Maksimum za penjanje	ZERO	7 500			
747400	ICAO_B	5	10	Penjanje	Maksimum za penjanje	ZERO	10 000			
747400	ICAO_B	6	1	Uzlijetanje	Maksimum za uzlijetanje	10				
747400	ICAO_B	6	2	Penjanje	Maksimum za uzlijetanje	T_10	1 000			
747400	ICAO_B	6	3	Ubrzanje	Maksimum za uzlijetanje	10		1 394,6	205,1	
747400	ICAO_B	6	4	Penjanje	Maksimum za uzlijetanje	T_05C	1 606			
747400	ICAO_B	6	5	Ubrzanje	Maksimum za penjanje	T_05		1 346,5	264,7	
747400	ICAO_B	6	6	Penjanje	Maksimum za penjanje	T_05C	3 217			
747400	ICAO_B	6	7	Ubrzanje	Maksimum za penjanje	ZERO		1 560	269,2	
747400	ICAO_B	6	8	Penjanje	Maksimum za penjanje	ZERO	5 500			
747400	ICAO_B	6	9	Penjanje	Maksimum za penjanje	ZERO	7 500			
747400	ICAO_B	6	10	Penjanje	Maksimum za penjanje	ZERO	10 000			
747400	ICAO_B	7	1	Uzlijetanje	Maksimum za uzlijetanje	10				
747400	ICAO_B	7	2	Penjanje	Maksimum za uzlijetanje	T_10H	1 000			
747400	ICAO_B	7	3	Ubrzanje	Maksimum za uzlijetanje	10		1 271	211,9	
747400	ICAO_B	7	4	Penjanje	Maksimum za uzlijetanje	T_05	1 597			
747400	ICAO_B	7	5	Ubrzanje	Maksimum za penjanje	T_05		1 112,4	259,4	

ACFTID	Oznaka profila (Profile_ID)	Duljina faze	Broj koraka	Tip koraka	Režim rada motora	Zakrilca (Flap_ID)	Visina krajnje točke (ft)	Stopa penjanja (ft/min)	Kalibrirana brzina leta u krajnjoj točki (kt)	Postotak ubrzanja (Accelerate_Percent) (%)
747400	ICAO_B	7	6	Penjanje	Maksimum za penjanje	T_05C	2 759			
747400	ICAO_B	7	7	Ubrzanje	Maksimum za penjanje	T_01		1 323,5	271,4	
747400	ICAO_B	7	8	Penjanje	Maksimum za penjanje	ZERO	5 500			
747400	ICAO_B	7	9	Penjanje	Maksimum za penjanje	T_00H	7 500			
747400	ICAO_B	7	10	Penjanje	Maksimum za penjanje	T_00H	10 000			
747400	ICAO_B	8	1	Uzlijetanje	Maksimum za uzlijetanje	10				
747400	ICAO_B	8	2	Penjanje	Maksimum za uzlijetanje	T_10H	1 000			
747400	ICAO_B	8	3	Ubrzanje	Maksimum za uzlijetanje	10		1 147	218,9	
747400	ICAO_B	8	4	Penjanje	Maksimum za uzlijetanje	T_05	1 592			
747400	ICAO_B	8	5	Ubrzanje	Maksimum za penjanje	T_05		975,2	259,6	
747400	ICAO_B	8	6	Penjanje	Maksimum za penjanje	T_05C	2 755			
747400	ICAO_B	8	7	Ubrzanje	Maksimum za penjanje	T_01		1 209,5	278,4	
747400	ICAO_B	8	8	Penjanje	Maksimum za penjanje	T_00H	5 500			
747400	ICAO_B	8	9	Penjanje	Maksimum za penjanje	T_00H	7 500			
747400	ICAO_B	8	10	Penjanje	Maksimum za penjanje	T_00H	10 000			
747400	ICAO_B	9	1	Uzlijetanje	Maksimum za uzlijetanje	10				
747400	ICAO_B	9	2	Penjanje	Maksimum za uzlijetanje	T_10H	1 000			
747400	ICAO_B	9	3	Ubrzanje	Maksimum za uzlijetanje	10		1 070,9	223,3	
747400	ICAO_B	9	4	Penjanje	Maksimum za uzlijetanje	10	1 611			
747400	ICAO_B	9	5	Ubrzanje	Maksimum za penjanje	T_05		893,7	259,5	

ACFTID	Oznaka profila (Profile_ID)	Duljina faze	Broj koraka	Tip koraka	Režim rada motora	Zakrilca (Flap_ID)	Visina krajnje točke (ft)	Stopa penjanja (ft/min)	Kalibrirana brzina leta u krajnjoj točki (kt)	Postotak ubrzanja (Accelerate_Percent) (%)
747400	ICAO_B	9	6	Penjanje	Maksimum za penjanje	T_01	2 782			
747400	ICAO_B	9	7	Ubrzanje	Maksimum za penjanje	T_01		1 119,3	282,7	
747400	ICAO_B	9	8	Penjanje	Maksimum za penjanje	T_00H	5 500			
747400	ICAO_B	9	9	Penjanje	Maksimum za penjanje	T_00H	7 500			
747400	ICAO_B	9	10	Penjanje	Maksimum za penjanje	T_00H	10 000			
7478	DEFAULT	1	1	Uzlijetanje	Maksimum za uzlijetanje	F_10				
7478	DEFAULT	1	2	Penjanje	Maksimum za uzlijetanje	F_10	1 000			
7478	DEFAULT	1	3	Ubrzanje_Postotak	Maksimum za penjanje	F_10			215	55
7478	DEFAULT	1	4	Ubrzanje_Postotak	Maksimum za penjanje	F_5			250	55
7478	DEFAULT	1	5	Ubrzanje_Postotak	Maksimum za penjanje	F_1			260	55
7478	DEFAULT	1	6	Penjanje	Maksimum za penjanje	F_0	3 000			
7478	DEFAULT	1	7	Ubrzanje_Postotak	Maksimum za penjanje	F_0			295	50
7478	DEFAULT	1	8	Penjanje	Maksimum za penjanje	F_0	10 000			
7478	DEFAULT	2	1	Uzlijetanje	Maksimum za uzlijetanje	F_10				
7478	DEFAULT	2	2	Penjanje	Maksimum za uzlijetanje	F_10	1 000			
7478	DEFAULT	2	3	Ubrzanje_Postotak	Maksimum za penjanje	F_10			215	55
7478	DEFAULT	2	4	Ubrzanje_Postotak	Maksimum za penjanje	F_5			250	55
7478	DEFAULT	2	5	Ubrzanje_Postotak	Maksimum za penjanje	F_1			260	55
7478	DEFAULT	2	6	Penjanje	Maksimum za penjanje	F_0	3 000			
7478	DEFAULT	2	7	Ubrzanje_Postotak	Maksimum za penjanje	F_0			295	50

ACFTID	Oznaka profila (Profile_ID)	Duljina faze	Broj koraka	Tip koraka	Režim rada motora	Zakrilca (Flap_ID)	Visina krajnje točke (ft)	Stopa penjanja (ft/min)	Kalibrirana brzina leta u krajnjoj točki (kt)	Postotak ubrzanja (Accelerate_Percent) (%)
7478	DEFAULT	2	8	Penjanje	Maksimum za penjanje	F_0	10 000			
7478	DEFAULT	3	1	Uzlijetanje	Maksimum za uzlijetanje	F_10				
7478	DEFAULT	3	2	Penjanje	Maksimum za uzlijetanje	F_10	1 000			
7478	DEFAULT	3	3	Ubrzanje_Postotak	Maksimum za penjanje	F_10			215	55
7478	DEFAULT	3	4	Ubrzanje_Postotak	Maksimum za penjanje	F_5			250	55
7478	DEFAULT	3	5	Ubrzanje_Postotak	Maksimum za penjanje	F_1			260	55
7478	DEFAULT	3	6	Penjanje	Maksimum za penjanje	F_0	3 000			
7478	DEFAULT	3	7	Ubrzanje_Postotak	Maksimum za penjanje	F_0			295	50
7478	DEFAULT	3	8	Penjanje	Maksimum za penjanje	F_0	10 000			
7478	DEFAULT	4	1	Uzlijetanje	Maksimum za uzlijetanje	F_10				
7478	DEFAULT	4	2	Penjanje	Maksimum za uzlijetanje	F_10	1 000			
7478	DEFAULT	4	3	Ubrzanje_Postotak	Maksimum za penjanje	F_10			220	55
7478	DEFAULT	4	4	Ubrzanje_Postotak	Maksimum za penjanje	F_5			250	55
7478	DEFAULT	4	5	Ubrzanje_Postotak	Maksimum za penjanje	F_1			268	55
7478	DEFAULT	4	6	Penjanje	Maksimum za penjanje	F_0	3 000			
7478	DEFAULT	4	7	Ubrzanje_Postotak	Maksimum za penjanje	F_0			295	50
7478	DEFAULT	4	8	Penjanje	Maksimum za penjanje	F_0	10 000			
7478	DEFAULT	5	1	Uzlijetanje	Maksimum za uzlijetanje	F_10				
7478	DEFAULT	5	2	Penjanje	Maksimum za uzlijetanje	F_10	1 000			
7478	DEFAULT	5	3	Ubrzanje_Postotak	Maksimum za penjanje	F_10			220	55

ACFTID	Oznaka profila (Profile_ID)	Duljina faze	Broj koraka	Tip koraka	Režim rada motora	Zakrilca (Flap_ID)	Visina krajnje točke (ft)	Stopa penjanja (ft/min)	Kalibrirana brzina leta u krajnjoj točki (kt)	Postotak ubrzanja (Accelerate_Percent) (%)
7478	DEFAULT	5	4	Ubrzanje_Postotak	Maksimum za penjanje	F_5			250	55
7478	DEFAULT	5	5	Ubrzanje_Postotak	Maksimum za penjanje	F_1			270	55
7478	DEFAULT	5	6	Penjanje	Maksimum za penjanje	F_0	3 000			
7478	DEFAULT	5	7	Ubrzanje_Postotak	Maksimum za penjanje	F_0			295	50
7478	DEFAULT	5	8	Penjanje	Maksimum za penjanje	F_0	10 000			
7478	DEFAULT	6	1	Uzlijetanje	Maksimum za uzlijetanje	F_10				
7478	DEFAULT	6	2	Penjanje	Maksimum za uzlijetanje	F_10	1 000			
7478	DEFAULT	6	3	Ubrzanje_Postotak	Maksimum za penjanje	F_10			227	55
7478	DEFAULT	6	4	Ubrzanje_Postotak	Maksimum za penjanje	F_5			258	55
7478	DEFAULT	6	5	Ubrzanje_Postotak	Maksimum za penjanje	F_1			270	55
7478	DEFAULT	6	6	Penjanje	Maksimum za penjanje	F_0	3 000			
7478	DEFAULT	6	7	Ubrzanje_Postotak	Maksimum za penjanje	F_0			295	50
7478	DEFAULT	6	8	Penjanje	Maksimum za penjanje	F_0	10 000			
7478	DEFAULT	7	1	Uzlijetanje	Maksimum za uzlijetanje	F_10				
7478	DEFAULT	7	2	Penjanje	Maksimum za uzlijetanje	F_10	1 000			
7478	DEFAULT	7	3	Ubrzanje_Postotak	Maksimum za penjanje	F_10			230	55
7478	DEFAULT	7	4	Ubrzanje_Postotak	Maksimum za penjanje	F_5			260	55
7478	DEFAULT	7	5	Ubrzanje_Postotak	Maksimum za penjanje	F_1			275	55
7478	DEFAULT	7	6	Penjanje	Maksimum za penjanje	F_0	3 000			
7478	DEFAULT	7	7	Ubrzanje_Postotak	Maksimum za penjanje	F_0			295	50

ACFTID	Oznaka profila (Profile_ID)	Duljina faze	Broj koraka	Tip koraka	Režim rada motora	Zakrilca (Flap_ID)	Visina krajnje točke (ft)	Stopa penjanja (ft/min)	Kalibrirana brzina leta u krajnjoj točki (kt)	Postotak ubrzanja (Accelerate_Percent) (%)
7478	DEFAULT	7	8	Penjanje	Maksimum za penjanje	F_0	10 000			
7478	DEFAULT	8	1	Uzlijetanje	Maksimum za uzlijetanje	F_10				
7478	DEFAULT	8	2	Penjanje	Maksimum za uzlijetanje	F_10	1 000			
7478	DEFAULT	8	3	Ubrzanje_Postotak	Maksimum za penjanje	F_10			235	55
7478	DEFAULT	8	4	Ubrzanje_Postotak	Maksimum za penjanje	F_5			265	55
7478	DEFAULT	8	5	Ubrzanje_Postotak	Maksimum za penjanje	F_1			280	55
7478	DEFAULT	8	6	Penjanje	Maksimum za penjanje	F_0	3 000			
7478	DEFAULT	8	7	Ubrzanje_Postotak	Maksimum za penjanje	F_0			295	50
7478	DEFAULT	8	8	Penjanje	Maksimum za penjanje	F_0	10 000			
7478	DEFAULT	9	1	Uzlijetanje	Maksimum za uzlijetanje	F_10				
7478	DEFAULT	9	2	Penjanje	Maksimum za uzlijetanje	F_10	1 000			
7478	DEFAULT	9	3	Ubrzanje_Postotak	Maksimum za penjanje	F_10			235	55
7478	DEFAULT	9	4	Ubrzanje_Postotak	Maksimum za penjanje	F_5			265	55
7478	DEFAULT	9	5	Ubrzanje_Postotak	Maksimum za penjanje	F_1			280	55
7478	DEFAULT	9	6	Penjanje	Maksimum za penjanje	F_0	3 000			
7478	DEFAULT	9	7	Ubrzanje_Postotak	Maksimum za penjanje	F_0			295	50
7478	DEFAULT	9	8	Penjanje	Maksimum za penjanje	F_0	10 000			
7478	ICAO_A	1	1	Uzlijetanje	Maksimum za uzlijetanje	F_10				
7478	ICAO_A	1	2	Penjanje	Maksimum za uzlijetanje	F_10	1 500			
7478	ICAO_A	1	3	Penjanje	Maksimum za penjanje	F_10	3 000			

ACFTID	Oznaka profila (Profile_ID)	Duljina faze	Broj koraka	Tip koraka	Režim rada motora	Zakrilca (Flap_ID)	Visina krajnje točke (ft)	Stopa penjanja (ft/min)	Kalibrirana brzina leta u krajnjoj točki (kt)	Postotak ubrzanja (Accelerate_Percent) (%)
7478	ICAO_A	1	4	Ubrzanje_Postotak	Maksimum za penjanje	F_10			220	55
7478	ICAO_A	1	5	Ubrzanje_Postotak	Maksimum za penjanje	F_5			250	55
7478	ICAO_A	1	6	Penjanje	Maksimum za penjanje	F_1	4 700			
7478	ICAO_A	1	7	Ubrzanje_Postotak	Maksimum za penjanje	F_0			276	50
7478	ICAO_A	1	8	Penjanje	Maksimum za penjanje	F_0	10 000			
7478	ICAO_A	2	1	Uzlijetanje	Maksimum za uzlijetanje	F_10				
7478	ICAO_A	2	2	Penjanje	Maksimum za uzlijetanje	F_10	1 500			
7478	ICAO_A	2	3	Penjanje	Maksimum za penjanje	F_10	3 000			
7478	ICAO_A	2	4	Ubrzanje_Postotak	Maksimum za penjanje	F_10			220	55
7478	ICAO_A	2	5	Ubrzanje_Postotak	Maksimum za penjanje	F_1			254	55
7478	ICAO_A	2	6	Penjanje	Maksimum za penjanje	F_1	4 800			
7478	ICAO_A	2	7	Ubrzanje_Postotak	Maksimum za penjanje	F_0			275	50
7478	ICAO_A	2	8	Penjanje	Maksimum za penjanje	F_0	10 000			
7478	ICAO_A	3	1	Uzlijetanje	Maksimum za uzlijetanje	F_10				
7478	ICAO_A	3	2	Penjanje	Maksimum za uzlijetanje	F_10	1 500			
7478	ICAO_A	3	3	Penjanje	Maksimum za penjanje	F_10	3 000			
7478	ICAO_A	3	4	Ubrzanje_Postotak	Maksimum za penjanje	F_5			220	55
7478	ICAO_A	3	5	Ubrzanje_Postotak	Maksimum za penjanje	F_1			255	55
7478	ICAO_A	3	6	Penjanje	Maksimum za penjanje	F_1	4 500			
7478	ICAO_A	3	7	Ubrzanje_Postotak	Maksimum za penjanje	F_0			275	50

ACFTID	Oznaka profila (Profile_ID)	Duljina faze	Broj koraka	Tip koraka	Režim rada motora	Zakrilca (Flap_ID)	Visina krajnje točke (ft)	Stopa penjanja (ft/min)	Kalibrirana brzina leta u krajnjoj točki (kt)	Postotak ubrzanja (Accelerate_Percent) (%)
7478	ICAO_A	3	8	Penjanje	Maksimum za penjanje	F_0	10 000			
7478	ICAO_A	4	1	Uzlijetanje	Maksimum za uzlijetanje	F_10				
7478	ICAO_A	4	2	Penjanje	Maksimum za uzlijetanje	F_10	1 500			
7478	ICAO_A	4	3	Penjanje	Maksimum za penjanje	F_10	3 000			
7478	ICAO_A	4	4	Ubrzanje_Postotak	Maksimum za penjanje	F_10			220	55
7478	ICAO_A	4	5	Ubrzanje_Postotak	Maksimum za penjanje	F_5			255	55
7478	ICAO_A	4	6	Ubrzanje_Postotak	Maksimum za penjanje	F_1			275	55
7478	ICAO_A	4	7	Penjanje	Maksimum za penjanje	F_0	10 000			
7478	ICAO_A	5	1	Uzlijetanje	Maksimum za uzlijetanje	F_10				
7478	ICAO_A	5	2	Penjanje	Maksimum za uzlijetanje	F_10	1 500			
7478	ICAO_A	5	3	Penjanje	Maksimum za penjanje	F_10	3 000			
7478	ICAO_A	5	4	Ubrzanje_Postotak	Maksimum za penjanje	F_5			220	55
7478	ICAO_A	5	5	Ubrzanje_Postotak	Maksimum za penjanje	F_1			255	55
7478	ICAO_A	5	6	Ubrzanje_Postotak	Maksimum za penjanje	F_0			275	50
7478	ICAO_A	5	7	Penjanje	Maksimum za penjanje	F_0	10 000			
7478	ICAO_A	6	1	Uzlijetanje	Maksimum za uzlijetanje	F_10				
7478	ICAO_A	6	2	Penjanje	Maksimum za uzlijetanje	F_10	1 500			
7478	ICAO_A	6	3	Penjanje	Maksimum za penjanje	F_10	3 000			
7478	ICAO_A	6	4	Ubrzanje_Postotak	Maksimum za penjanje	F_5			225	55
7478	ICAO_A	6	5	Ubrzanje_Postotak	Maksimum za penjanje	F_1			255	55

ACFTID	Oznaka profila (Profile_ID)	Duljina faze	Broj koraka	Tip koraka	Režim rada motora	Zakrilca (Flap_ID)	Visina krajnje točke (ft)	Stopa penjanja (ft/min)	Kalibrirana brzina leta u krajnjoj točki (kt)	Postotak ubrzanja (Accelerate_Percent) (%)
7478	ICAO_A	6	6	Ubrzanje_Postotak	Maksimum za penjanje	F_0			278	50
7478	ICAO_A	6	7	Penjanje	Maksimum za penjanje	F_0	10 000			
7478	ICAO_A	7	1	Uzlijetanje	Maksimum za uzlijetanje	F_10				
7478	ICAO_A	7	2	Penjanje	Maksimum za uzlijetanje	F_10	1 500			
7478	ICAO_A	7	3	Penjanje	Maksimum za penjanje	F_10	3 000			
7478	ICAO_A	7	4	Ubrzanje_Postotak	Maksimum za penjanje	F_5			225	55
7478	ICAO_A	7	5	Ubrzanje_Postotak	Maksimum za penjanje	F_1			255	55
7478	ICAO_A	7	6	Ubrzanje_Postotak	Maksimum za penjanje	F_0			278	50
7478	ICAO_A	7	7	Penjanje	Maksimum za penjanje	F_0	10 000			
7478	ICAO_A	8	1	Uzlijetanje	Maksimum za uzlijetanje	F_10				
7478	ICAO_A	8	2	Penjanje	Maksimum za uzlijetanje	F_10	1 500			
7478	ICAO_A	8	3	Penjanje	Maksimum za penjanje	F_10	3 000			
7478	ICAO_A	8	4	Ubrzanje_Postotak	Maksimum za penjanje	F_5			230	55
7478	ICAO_A	8	5	Ubrzanje_Postotak	Maksimum za penjanje	F_1			265	55
7478	ICAO_A	8	6	Ubrzanje_Postotak	Maksimum za penjanje	F_0			280	50
7478	ICAO_A	8	7	Penjanje	Maksimum za penjanje	F_0	10 000			
7478	ICAO_A	9	1	Uzlijetanje	Maksimum za uzlijetanje	F_10				
7478	ICAO_A	9	2	Penjanje	Maksimum za uzlijetanje	F_10	1 500			
7478	ICAO_A	9	3	Penjanje	Maksimum za penjanje	F_10	3 000			
7478	ICAO_A	9	4	Ubrzanje_Postotak	Maksimum za penjanje	F_5			230	55

ACFTID	Oznaka profila (Profile_ID)	Duljina faze	Broj koraka	Tip koraka	Režim rada motora	Zakrilca (Flap_ID)	Visina krajnje točke (ft)	Stopa penjanja (ft/min)	Kalibrirana brzina leta u krajnjoj točki (kt)	Postotak ubrzanja (Accelerate_Percent) (%)
7478	ICAO_A	9	5	Ubrzanje_Postotak	Maksimum za penjanje	F_1			265	55
7478	ICAO_A	9	6	Ubrzanje_Postotak	Maksimum za penjanje	F_0			280	50
7478	ICAO_A	9	7	Penjanje	Maksimum za penjanje	F_0	10 000			
7478	ICAO_B	1	1	Uzlijetanje	Maksimum za uzlijetanje	F_10				
7478	ICAO_B	1	2	Penjanje	Maksimum za uzlijetanje	F_10	1 000			
7478	ICAO_B	1	3	Ubrzanje_Postotak	Maksimum za uzlijetanje	F_10			210	55
7478	ICAO_B	1	4	Ubrzanje_Postotak	Maksimum za uzlijetanje	F_5			250	55
7478	ICAO_B	1	5	Penjanje	Maksimum za uzlijetanje	F_1	3 480			
7478	ICAO_B	1	6	Ubrzanje_Postotak	Maksimum za penjanje	F_0			280	50
7478	ICAO_B	1	7	Penjanje	Maksimum za penjanje	F_0	10 000			
7478	ICAO_B	2	1	Uzlijetanje	Maksimum za uzlijetanje	F_10				
7478	ICAO_B	2	2	Penjanje	Maksimum za uzlijetanje	F_10	1 000			
7478	ICAO_B	2	3	Ubrzanje_Postotak	Maksimum za uzlijetanje	F_10			223	55
7478	ICAO_B	2	4	Ubrzanje_Postotak	Maksimum za uzlijetanje	F_5			250	55
7478	ICAO_B	2	5	Penjanje	Maksimum za uzlijetanje	F_1	3 350			
7478	ICAO_B	2	6	Ubrzanje_Postotak	Maksimum za penjanje	F_0			280	50
7478	ICAO_B	2	7	Penjanje	Maksimum za penjanje	F_0	10 000			
7478	ICAO_B	3	1	Uzlijetanje	Maksimum za uzlijetanje	F_10				
7478	ICAO_B	3	2	Penjanje	Maksimum za uzlijetanje	F_10	1 000			
7478	ICAO_B	3	3	Ubrzanje_Postotak	Maksimum za uzlijetanje	F_10			223	55

ACFTID	Oznaka profila (Profile_ID)	Duljina faze	Broj koraka	Tip koraka	Režim rada motora	Zakrilca (Flap_ID)	Visina krajnje točke (ft)	Stopa penjanja (ft/min)	Kalibrirana brzina leta u krajnjoj točki (kt)	Postotak ubrzanja (Accelerate_Percent) (%)
7478	ICAO_B	3	4	Ubrzanje_Postotak	Maksimum za uzlijetanje	F_5			263	55
7478	ICAO_B	3	5	Penjanje	Maksimum za uzlijetanje	F_1	3 350			
7478	ICAO_B	3	6	Ubrzanje_Postotak	Maksimum za penjanje	F_0			300	50
7478	ICAO_B	3	7	Penjanje	Maksimum za penjanje	F_0	10 000			
7478	ICAO_B	4	1	Uzlijetanje	Maksimum za uzlijetanje	F_10				
7478	ICAO_B	4	2	Penjanje	Maksimum za uzlijetanje	F_10	1 000			
7478	ICAO_B	4	3	Ubrzanje_Postotak	Maksimum za uzlijetanje	F_10			210	55
7478	ICAO_B	4	4	Ubrzanje_Postotak	Maksimum za uzlijetanje	F_5			260	55
7478	ICAO_B	4	5	Penjanje	Maksimum za uzlijetanje	F_1	3 480			
7478	ICAO_B	4	6	Ubrzanje_Postotak	Maksimum za penjanje	F_0			270	50
7478	ICAO_B	4	7	Penjanje	Maksimum za penjanje	F_0	10 000			
7478	ICAO_B	5	1	Uzlijetanje	Maksimum za uzlijetanje	F_10				
7478	ICAO_B	5	2	Penjanje	Maksimum za uzlijetanje	F_10	1 000			
7478	ICAO_B	5	3	Ubrzanje_Postotak	Maksimum za uzlijetanje	F_10			228	55
7478	ICAO_B	5	4	Ubrzanje_Postotak	Maksimum za uzlijetanje	F_5			262	55
7478	ICAO_B	5	5	Penjanje	Maksimum za uzlijetanje	F_1	2 760			
7478	ICAO_B	5	6	Ubrzanje_Postotak	Maksimum za penjanje	F_0			270	50
7478	ICAO_B	5	7	Penjanje	Maksimum za penjanje	F_0	10 000			
7478	ICAO_B	6	1	Uzlijetanje	Maksimum za uzlijetanje	F_10				
7478	ICAO_B	6	2	Penjanje	Maksimum za uzlijetanje	F_10	1 000			

ACFTID	Oznaka profila (Profile_ID)	Duljina faze	Broj koraka	Tip koraka	Režim rada motora	Zakrilca (Flap_ID)	Visina krajnje točke (ft)	Stopa penjanja (ft/min)	Kalibrirana brzina leta u krajnjoj točki (kt)	Postotak ubrzanja (Accelerate_Percent) (%)
7478	ICAO_B	6	3	Ubrzanje_Postotak	Maksimum za uzlijetanje	F_10			231	55
7478	ICAO_B	6	4	Ubrzanje_Postotak	Maksimum za uzlijetanje	F_5			264	55
7478	ICAO_B	6	5	Penjanje	Maksimum za uzlijetanje	F_1	2 610			
7478	ICAO_B	6	6	Ubrzanje_Postotak	Maksimum za penjanje	F_0			300	50
7478	ICAO_B	6	7	Penjanje	Maksimum za penjanje	F_0	10 000			
7478	ICAO_B	7	1	Uzlijetanje	Maksimum za uzlijetanje	F_10				
7478	ICAO_B	7	2	Penjanje	Maksimum za uzlijetanje	F_10	1 000			
7478	ICAO_B	7	3	Ubrzanje_Postotak	Maksimum za uzlijetanje	F_10			231	55
7478	ICAO_B	7	4	Ubrzanje_Postotak	Maksimum za uzlijetanje	F_5			270	55
7478	ICAO_B	7	5	Penjanje	Maksimum za uzlijetanje	F_1	2 610			
7478	ICAO_B	7	6	Ubrzanje_Postotak	Maksimum za penjanje	F_0			300	50
7478	ICAO_B	7	7	Penjanje	Maksimum za penjanje	F_0	10 000			
7478	ICAO_B	8	1	Uzlijetanje	Maksimum za uzlijetanje	F_10				
7478	ICAO_B	8	2	Penjanje	Maksimum za uzlijetanje	F_10	1 000			
7478	ICAO_B	8	3	Ubrzanje_Postotak	Maksimum za uzlijetanje	F_10			235	55
7478	ICAO_B	8	4	Ubrzanje_Postotak	Maksimum za uzlijetanje	F_5			265	55
7478	ICAO_B	8	5	Ubrzanje_Postotak	Maksimum za uzlijetanje	F_1			275	55
7478	ICAO_B	8	6	Penjanje	Maksimum za penjanje	F_0	10 000			
7478	ICAO_B	9	1	Uzlijetanje	Maksimum za uzlijetanje	F_10				
7478	ICAO_B	9	2	Penjanje	Maksimum za uzlijetanje	F_10	1 000			

ACFTID	Oznaka profila (Profile_ID)	Duljina faze	Broj koraka	Tip koraka	Režim rada motora	Zakrilca (Flap_ID)	Visina krajnje točke (ft)	Stopa penjanja (ft/min)	Kalibrirana brzina leta u krajnjoj točki (kt)	Postotak ubrzanja (Accelerate_Percent) (%)
7478	ICAO_B	9	3	Ubrzanje_Postotak	Maksimum za uzlijetanje	F_10			240	55
7478	ICAO_B	9	4	Ubrzanje_Postotak	Maksimum za uzlijetanje	F_5			270	55
7478	ICAO_B	9	5	Ubrzanje_Postotak	Maksimum za uzlijetanje	F_1			280	55
7478	ICAO_B	9	6	Penjanje	Maksimum za penjanje	F_0	10 000			
747SP	DEFAULT	1	1	Uzlijetanje	Maksimum za uzlijetanje	10				
747SP	DEFAULT	1	2	Penjanje	Maksimum za uzlijetanje	10	1 000			
747SP	DEFAULT	1	3	Ubrzanje	Maksimum za uzlijetanje	10		2 469	163	
747SP	DEFAULT	1	4	Ubrzanje	Maksimum za penjanje	5		1 000	203	
747SP	DEFAULT	1	5	Penjanje	Maksimum za penjanje	ZERO	3 000			
747SP	DEFAULT	1	6	Ubrzanje	Maksimum za penjanje	ZERO		1 000	250	
747SP	DEFAULT	1	7	Penjanje	Maksimum za penjanje	ZERO	5 500			
747SP	DEFAULT	1	8	Penjanje	Maksimum za penjanje	ZERO	7 500			
747SP	DEFAULT	1	9	Penjanje	Maksimum za penjanje	ZERO	10 000			
747SP	DEFAULT	2	1	Uzlijetanje	Maksimum za uzlijetanje	10				
747SP	DEFAULT	2	2	Penjanje	Maksimum za uzlijetanje	10	1 000			
747SP	DEFAULT	2	3	Ubrzanje	Maksimum za uzlijetanje	10		2 326	167	
747SP	DEFAULT	2	4	Ubrzanje	Maksimum za penjanje	5		1 000	207	
747SP	DEFAULT	2	5	Penjanje	Maksimum za penjanje	ZERO	3 000			
747SP	DEFAULT	2	6	Ubrzanje	Maksimum za penjanje	ZERO		1 000	250	
747SP	DEFAULT	2	7	Penjanje	Maksimum za penjanje	ZERO	5 500			

ACFTID	Oznaka profila (Profile_ID)	Duljina faze	Broj koraka	Tip koraka	Režim rada motora	Zakrilca (Flap_ID)	Visina krajnje točke (ft)	Stopa penjanja (ft/min)	Kalibrirana brzina leta u krajnjoj točki (kt)	Postotak ubrzanja (Accelerate_Percent) (%)
747SP	DEFAULT	2	8	Penjanje	Maksimum za penjanje	ZERO	7 500			
747SP	DEFAULT	2	9	Penjanje	Maksimum za penjanje	ZERO	10 000			
747SP	DEFAULT	3	1	Uzlijetanje	Maksimum za uzlijetanje	10				
747SP	DEFAULT	3	2	Penjanje	Maksimum za uzlijetanje	10	1 000			
747SP	DEFAULT	3	3	Ubrzanje	Maksimum za uzlijetanje	10		2 201	170	
747SP	DEFAULT	3	4	Ubrzanje	Maksimum za penjanje	5		1 000	210	
747SP	DEFAULT	3	5	Penjanje	Maksimum za penjanje	ZERO	3 000			
747SP	DEFAULT	3	6	Ubrzanje	Maksimum za penjanje	ZERO		1 000	250	
747SP	DEFAULT	3	7	Penjanje	Maksimum za penjanje	ZERO	5 500			
747SP	DEFAULT	3	8	Penjanje	Maksimum za penjanje	ZERO	7 500			
747SP	DEFAULT	3	9	Penjanje	Maksimum za penjanje	ZERO	10 000			
747SP	DEFAULT	4	1	Uzlijetanje	Maksimum za uzlijetanje	10				
747SP	DEFAULT	4	2	Penjanje	Maksimum za uzlijetanje	10	1 000			
747SP	DEFAULT	4	3	Ubrzanje	Maksimum za uzlijetanje	10		2 027	175	
747SP	DEFAULT	4	4	Ubrzanje	Maksimum za penjanje	5		1 000	215	
747SP	DEFAULT	4	5	Penjanje	Maksimum za penjanje	ZERO	3 000			
747SP	DEFAULT	4	6	Ubrzanje	Maksimum za penjanje	ZERO		1 000	250	
747SP	DEFAULT	4	7	Penjanje	Maksimum za penjanje	ZERO	5 500			
747SP	DEFAULT	4	8	Penjanje	Maksimum za penjanje	ZERO	7 500			
747SP	DEFAULT	4	9	Penjanje	Maksimum za penjanje	ZERO	10 000			

ACFTID	Oznaka profila (Profile_ID)	Duljina faze	Broj koraka	Tip koraka	Režim rada motora	Zakrilca (Flap_ID)	Visina krajnje točke (ft)	Stopa penjanja (ft/min)	Kalibrirana brzina leta u krajnjoj točki (kt)	Postotak ubrzanja (Accelerate_Percent) (%)
747SP	DEFAULT	5	1	Uzlijetanje	Maksimum za uzlijetanje	10				
747SP	DEFAULT	5	2	Penjanje	Maksimum za uzlijetanje	10	1 000			
747SP	DEFAULT	5	3	Ubrzanje	Maksimum za uzlijetanje	10		1 821	182	
747SP	DEFAULT	5	4	Ubrzanje	Maksimum za penjanje	5		1 000	222	
747SP	DEFAULT	5	5	Penjanje	Maksimum za penjanje	ZERO	3 000			
747SP	DEFAULT	5	6	Ubrzanje	Maksimum za penjanje	ZERO		1 000	250	
747SP	DEFAULT	5	7	Penjanje	Maksimum za penjanje	ZERO	5 500			
747SP	DEFAULT	5	8	Penjanje	Maksimum za penjanje	ZERO	7 500			
747SP	DEFAULT	5	9	Penjanje	Maksimum za penjanje	ZERO	10 000			
747SP	DEFAULT	6	1	Uzlijetanje	Maksimum za uzlijetanje	10				
747SP	DEFAULT	6	2	Penjanje	Maksimum za uzlijetanje	10	1 000			
747SP	DEFAULT	6	3	Ubrzanje	Maksimum za uzlijetanje	10		1 643	188	
747SP	DEFAULT	6	4	Ubrzanje	Maksimum za penjanje	5		1 000	228	
747SP	DEFAULT	6	5	Penjanje	Maksimum za penjanje	ZERO	3 000			
747SP	DEFAULT	6	6	Ubrzanje	Maksimum za penjanje	ZERO		1 000	250	
747SP	DEFAULT	6	7	Penjanje	Maksimum za penjanje	ZERO	5 500			
747SP	DEFAULT	6	8	Penjanje	Maksimum za penjanje	ZERO	7 500			
747SP	DEFAULT	6	9	Penjanje	Maksimum za penjanje	ZERO	10 000			

Tablica I-4 (2. dio)

Uobičajeni proceduralni koraci pri odletu

ACFTID	Oznaka profila (Profile_ID)	Duljina faze	Broj koraka	Tip koraka	Režim rada motora	Zakrilca (Flap_ID)	Visina krajnje točke (ft)	Stopa penjanja (ft/min)	Kalibrirana brzina leta u krajnjoj točki (kt)	Postotak ubrzanja (Accelerate_Percent) (%)
747SP	DEFAULT	7	1	Uzlijetanje	Maksimum za uzlijetanje	10				
747SP	DEFAULT	7	2	Penjanje	Maksimum za uzlijetanje	10	1 000			
747SP	DEFAULT	7	3	Ubrzanje	Maksimum za uzlijetanje	10		1 403	196	
747SP	DEFAULT	7	4	Ubrzanje	Maksimum za penjanje	5		1 000	236	
747SP	DEFAULT	7	5	Ubrzanje	Maksimum za penjanje	ZERO		1 000	250	
747SP	DEFAULT	7	6	Penjanje	Maksimum za penjanje	ZERO	5 500			
747SP	DEFAULT	7	7	Penjanje	Maksimum za penjanje	ZERO	7 500			
747SP	DEFAULT	7	8	Penjanje	Maksimum za penjanje	ZERO	10 000			
757300	DEFAULT	1	1	Uzlijetanje	Maksimum za uzlijetanje	T_05				
757300	DEFAULT	1	2	Penjanje	Maksimum za uzlijetanje	T_05	1 097			
757300	DEFAULT	1	3	Ubrzanje	Maksimum za uzlijetanje	T_05		2 252,1	211,8	
757300	DEFAULT	1	4	Ubrzanje	Maksimum za uzlijetanje	T_01		2 480	215,4	
757300	DEFAULT	1	5	Penjanje	Maksimum za uzlijetanje	T_00	2 569			
757300	DEFAULT	1	6	Penjanje	Maksimum za penjanje	T_00	3 000			
757300	DEFAULT	1	7	Ubrzanje	Maksimum za penjanje	T_00		1 701,7	250	
757300	DEFAULT	1	8	Penjanje	Maksimum za penjanje	T_00	5 500			
757300	DEFAULT	1	9	Penjanje	Maksimum za penjanje	T_00	7 500			
757300	DEFAULT	1	10	Penjanje	Maksimum za penjanje	T_00	10 000			

ACFTID	Oznaka profila (Profile_ID)	Duljina faze	Broj koraka	Tip koraka	Režim rada motora	Zakrilca (Flap_ID)	Visina krajnje točke (ft)	Stopa penjanja (ft/min)	Kalibrirana brzina leta u krajnjoj točki (kt)	Postotak ubrzanja (Accelerate_Percent) (%)
757300	DEFAULT	2	1	Uzlijetanje	Maksimum za uzlijetanje	T_05				
757300	DEFAULT	2	2	Penjanje	Maksimum za uzlijetanje	T_05	1 041			
757300	DEFAULT	2	3	Ubrzanje	Maksimum za uzlijetanje	T_05		2 154,9	213	
757300	DEFAULT	2	4	Ubrzanje	Maksimum za uzlijetanje	T_01		2 352	218,6	
757300	DEFAULT	2	5	Penjanje	Maksimum za uzlijetanje	T_00	2 412			
757300	DEFAULT	2	6	Penjanje	Maksimum za penjanje	T_00	3 000			
757300	DEFAULT	2	7	Ubrzanje	Maksimum za penjanje	T_00		1 607,8	250	
757300	DEFAULT	2	8	Penjanje	Maksimum za penjanje	T_00	5 500			
757300	DEFAULT	2	9	Penjanje	Maksimum za penjanje	T_00	7 500			
757300	DEFAULT	2	10	Penjanje	Maksimum za penjanje	T_00	10 000			
757300	DEFAULT	3	1	Uzlijetanje	Maksimum za uzlijetanje	T_05				
757300	DEFAULT	3	2	Penjanje	Maksimum za uzlijetanje	T_05	1 000			
757300	DEFAULT	3	3	Ubrzanje	Maksimum za uzlijetanje	T_05		2 062	214,5	
757300	DEFAULT	3	4	Ubrzanje	Maksimum za uzlijetanje	T_01		2 223,5	221,8	
757300	DEFAULT	3	5	Penjanje	Maksimum za uzlijetanje	T_00	2 275			
757300	DEFAULT	3	6	Penjanje	Maksimum za penjanje	T_00	3 000			
757300	DEFAULT	3	7	Ubrzanje	Maksimum za penjanje	T_00		1 521,8	250	
757300	DEFAULT	3	8	Penjanje	Maksimum za penjanje	T_00	5 500			
757300	DEFAULT	3	9	Penjanje	Maksimum za penjanje	T_00	7 500			

ACFTID	Oznaka profila (Profile_ID)	Duljina faze	Broj koraka	Tip koraka	Režim rada motora	Zakrilca (Flap_ID)	Visina krajnje točke (ft)	Stopa penjanja (ft/min)	Kalibrirana brzina leta u krajnjoj točki (kt)	Postotak ubrzanja (Accelerate_Percent) (%)
757300	DEFAULT	3	10	Penjanje	Maksimum za penjanje	T_00	10 000			
757300	DEFAULT	4	1	Uzlijetanje	Maksimum za uzlijetanje	T_05				
757300	DEFAULT	4	2	Penjanje	Maksimum za uzlijetanje	T_05	1 000			
757300	DEFAULT	4	3	Ubrzanje	Maksimum za uzlijetanje	T_05		1 901,4	217,4	
757300	DEFAULT	4	4	Ubrzanje	Maksimum za uzlijetanje	T_01		2 061,8	228	
757300	DEFAULT	4	5	Penjanje	Maksimum za uzlijetanje	T_00	2 099			
757300	DEFAULT	4	6	Penjanje	Maksimum za penjanje	T_00	3 000			
757300	DEFAULT	4	7	Ubrzanje	Maksimum za penjanje	T_00		1 374,1	250	
757300	DEFAULT	4	8	Penjanje	Maksimum za penjanje	T_00	5 500			
757300	DEFAULT	4	9	Penjanje	Maksimum za penjanje	T_00	7 500			
757300	DEFAULT	4	10	Penjanje	Maksimum za penjanje	T_00	10 000			
757300	DEFAULT	5	1	Uzlijetanje	Maksimum za uzlijetanje	T_05				
757300	DEFAULT	5	2	Penjanje	Maksimum za uzlijetanje	T_05	1 000			
757300	DEFAULT	5	3	Ubrzanje	Maksimum za uzlijetanje	T_05		1 729,2	221,7	
757300	DEFAULT	5	4	Ubrzanje	Maksimum za uzlijetanje	T_01		1 881,8	236,7	
757300	DEFAULT	5	5	Penjanje	Maksimum za uzlijetanje	T_00	1 891			
757300	DEFAULT	5	6	Penjanje	Maksimum za penjanje	T_00	3 000			
757300	DEFAULT	5	7	Ubrzanje	Maksimum za penjanje	T_00		1 227,3	250	
757300	DEFAULT	5	8	Penjanje	Maksimum za penjanje	T_00	5 500			
757300	DEFAULT	5	9	Penjanje	Maksimum za penjanje	T_00	7 500			

ACFTID	Oznaka profila (Profile_ID)	Duljina faze	Broj koraka	Tip koraka	Režim rada motora	Zakrilca (Flap_ID)	Visina krajnje točke (ft)	Stopa penjanja (ft/min)	Kalibrirana brzina leta u krajnjoj točki (kt)	Postotak ubrzanja (Accelerate_Percent) (%)
757300	DEFAULT	5	10	Penjanje	Maksimum za penjanje	T_00	10 000			
757300	DEFAULT	6	1	Uzlijetanje	Maksimum za uzlijetanje	T_05				
757300	DEFAULT	6	2	Penjanje	Maksimum za uzlijetanje	T_05	1 000			
757300	DEFAULT	6	3	Ubrzanje	Maksimum za uzlijetanje	T_05		1 655	224	
757300	DEFAULT	6	4	Ubrzanje	Maksimum za uzlijetanje	T_01		1 836,4	240,1	
757300	DEFAULT	6	5	Penjanje	Maksimum za uzlijetanje	T_00	1 829			
757300	DEFAULT	6	6	Penjanje	Maksimum za penjanje	T_00	3 000			
757300	DEFAULT	6	7	Ubrzanje	Maksimum za penjanje	T_00		1 159,2	250	
757300	DEFAULT	6	8	Penjanje	Maksimum za penjanje	T_00	5 500			
757300	DEFAULT	6	9	Penjanje	Maksimum za penjanje	T_00	7 500			
757300	DEFAULT	6	10	Penjanje	Maksimum za penjanje	T_00	10 000			
757300	ICAO_A	1	1	Uzlijetanje	Maksimum za uzlijetanje	T_05				
757300	ICAO_A	1	2	Penjanje	Maksimum za uzlijetanje	T_05	1 500			
757300	ICAO_A	1	3	Penjanje	Maksimum za penjanje	T_05	3 000			
757300	ICAO_A	1	4	Ubrzanje	Maksimum za penjanje	T_05		1 388,6	198	
757300	ICAO_A	1	5	Ubrzanje	Maksimum za penjanje	T_01		1 528,2	215	
757300	ICAO_A	1	6	Ubrzanje	Maksimum za penjanje	T_00		1 693,5	250	
757300	ICAO_A	1	7	Penjanje	Maksimum za penjanje	T_00	5 500			
757300	ICAO_A	1	8	Penjanje	Maksimum za penjanje	T_00	7 500			
757300	ICAO_A	1	9	Penjanje	Maksimum za penjanje	T_00	10 000			

ACFTID	Oznaka profila (Profile_ID)	Duljina faze	Broj koraka	Tip koraka	Režim rada motora	Zakrilca (Flap_ID)	Visina krajnje točke (ft)	Stopa penjanja (ft/min)	Kalibrirana brzina leta u krajnjoj točki (kt)	Postotak ubrzanja (Accelerate_Percent) (%)
757300	ICAO_A	2	1	Uzlijetanje	Maksimum za uzlijetanje	T_05				
757300	ICAO_A	2	2	Penjanje	Maksimum za uzlijetanje	T_05	1 500			
757300	ICAO_A	2	3	Penjanje	Maksimum za penjanje	T_05	3 000			
757300	ICAO_A	2	4	Ubrzanje	Maksimum za penjanje	T_05		1 304,9	199,6	
757300	ICAO_A	2	5	Ubrzanje	Maksimum za penjanje	T_01		1 441	215,6	
757300	ICAO_A	2	6	Ubrzanje	Maksimum za penjanje	T_00		1 597,7	250	
757300	ICAO_A	2	7	Penjanje	Maksimum za penjanje	T_00	5 500			
757300	ICAO_A	2	8	Penjanje	Maksimum za penjanje	T_00	7 500			
757300	ICAO_A	2	9	Penjanje	Maksimum za penjanje	T_00	10 000			
757300	ICAO_A	3	1	Uzlijetanje	Maksimum za uzlijetanje	T_05				
757300	ICAO_A	3	2	Penjanje	Maksimum za uzlijetanje	T_05	1 500			
757300	ICAO_A	3	3	Penjanje	Maksimum za penjanje	T_05	3 000			
757300	ICAO_A	3	4	Ubrzanje	Maksimum za penjanje	T_05		1 242,3	201,6	
757300	ICAO_A	3	5	Ubrzanje	Maksimum za penjanje	T_01		1 357,6	216,7	
757300	ICAO_A	3	6	Ubrzanje	Maksimum za penjanje	T_00		1 500	250	
757300	ICAO_A	3	7	Penjanje	Maksimum za penjanje	T_00	5 500			
757300	ICAO_A	3	8	Penjanje	Maksimum za penjanje	T_00	7 500			
757300	ICAO_A	3	9	Penjanje	Maksimum za penjanje	T_00	10 000			
757300	ICAO_A	4	1	Uzlijetanje	Maksimum za uzlijetanje	T_05				
757300	ICAO_A	4	2	Penjanje	Maksimum za uzlijetanje	T_05	1 500			

ACFTID	Oznaka profila (Profile_ID)	Duljina faze	Broj koraka	Tip koraka	Režim rada motora	Zakrilca (Flap_ID)	Visina krajnje točke (ft)	Stopa penjanja (ft/min)	Kalibrirana brzina leta u krajnjoj točki (kt)	Postotak ubrzanja (Accelerate_Percent) (%)
757300	ICAO_A	4	3	Penjanje	Maksimum za penjanje	T_05	3 000			
757300	ICAO_A	4	4	Ubrzanje	Maksimum za penjanje	T_05		1 127,1	205,3	
757300	ICAO_A	4	5	Ubrzanje	Maksimum za penjanje	T_01		1 221,4	221,1	
757300	ICAO_A	4	6	Ubrzanje	Maksimum za penjanje	T_00		1 359,4	250	
757300	ICAO_A	4	7	Penjanje	Maksimum za penjanje	T_00	5 500			
757300	ICAO_A	4	8	Penjanje	Maksimum za penjanje	T_00	7 500			
757300	ICAO_A	4	9	Penjanje	Maksimum za penjanje	T_00	10 000			
757300	ICAO_A	5	1	Uzlijetanje	Maksimum za uzlijetanje	T_05				
757300	ICAO_A	5	2	Penjanje	Maksimum za uzlijetanje	T_05	1 500			
757300	ICAO_A	5	3	Penjanje	Maksimum za penjanje	T_05	3 000			
757300	ICAO_A	5	4	Ubrzanje	Maksimum za penjanje	T_05		997,2	210,6	
757300	ICAO_A	5	5	Ubrzanje	Maksimum za penjanje	T_01		1 076	227,9	
757300	ICAO_A	5	6	Ubrzanje	Maksimum za penjanje	T_00		1 192	250	
757300	ICAO_A	5	7	Penjanje	Maksimum za penjanje	T_00	5 500			
757300	ICAO_A	5	8	Penjanje	Maksimum za penjanje	T_00	7 500			
757300	ICAO_A	5	9	Penjanje	Maksimum za penjanje	T_00	10 000			
757300	ICAO_A	6	1	Uzlijetanje	Maksimum za uzlijetanje	T_05				
757300	ICAO_A	6	2	Penjanje	Maksimum za uzlijetanje	T_05	1 500			
757300	ICAO_A	6	3	Penjanje	Maksimum za penjanje	T_05	3 000			
757300	ICAO_A	6	4	Ubrzanje	Maksimum za penjanje	T_05		945,1	213,2	

ACFTID	Oznaka profila (Profile_ID)	Duljina faze	Broj koraka	Tip koraka	Režim rada motora	Zakrilca (Flap_ID)	Visina krajnje točke (ft)	Stopa penjanja (ft/min)	Kalibrirana brzina leta u krajnjoj točki (kt)	Postotak ubrzanja (Accelerate_Percent) (%)
757300	ICAO_A	6	5	Ubrzanje	Maksimum za penjanje	T_01		1 031,2	230,6	
757300	ICAO_A	6	6	Ubrzanje	Maksimum za penjanje	T_00		1 127,9	250	
757300	ICAO_A	6	7	Penjanje	Maksimum za penjanje	T_00	5 500			
757300	ICAO_A	6	8	Penjanje	Maksimum za penjanje	T_00	7 500			
757300	ICAO_A	6	9	Penjanje	Maksimum za penjanje	T_00	10 000			
757300	ICAO_B	1	1	Uzlijetanje	Maksimum za uzlijetanje	T_05				
757300	ICAO_B	1	2	Penjanje	Maksimum za uzlijetanje	T_05	1 097			
757300	ICAO_B	1	3	Ubrzanje	Maksimum za uzlijetanje	T_05		2 252,1	211,8	
757300	ICAO_B	1	4	Ubrzanje	Maksimum za uzlijetanje	T_01		2 480	215,4	
757300	ICAO_B	1	5	Penjanje	Maksimum za uzlijetanje	T_00	2 569			
757300	ICAO_B	1	6	Penjanje	Maksimum za penjanje	T_00	3 000			
757300	ICAO_B	1	7	Ubrzanje	Maksimum za penjanje	T_00		1 701,7	250	
757300	ICAO_B	1	8	Penjanje	Maksimum za penjanje	T_00	5 500			
757300	ICAO_B	1	9	Penjanje	Maksimum za penjanje	T_00	7 500			
757300	ICAO_B	1	10	Penjanje	Maksimum za penjanje	T_00	10 000			
757300	ICAO_B	2	1	Uzlijetanje	Maksimum za uzlijetanje	T_05				
757300	ICAO_B	2	2	Penjanje	Maksimum za uzlijetanje	T_05	1 041			
757300	ICAO_B	2	3	Ubrzanje	Maksimum za uzlijetanje	T_05		2 154,9	213	
757300	ICAO_B	2	4	Ubrzanje	Maksimum za uzlijetanje	T_01		2 352	218,6	
757300	ICAO_B	2	5	Penjanje	Maksimum za uzlijetanje	T_00	2 412			

ACFTID	Oznaka profila (Profile_ID)	Duljina faze	Broj koraka	Tip koraka	Režim rada motora	Zakrilca (Flap_ID)	Visina krajnje točke (ft)	Stopa penjanja (ft/min)	Kalibrirana brzina leta u krajnjoj točki (kt)	Postotak ubrzanja (Accelerate_Percent) (%)
757300	ICAO_B	2	6	Penjanje	Maksimum za penjanje	T_00	3 000			
757300	ICAO_B	2	7	Ubrzanje	Maksimum za penjanje	T_00		1 607,8	250	
757300	ICAO_B	2	8	Penjanje	Maksimum za penjanje	T_00	5 500			
757300	ICAO_B	2	9	Penjanje	Maksimum za penjanje	T_00	7 500			
757300	ICAO_B	2	10	Penjanje	Maksimum za penjanje	T_00	10 000			
757300	ICAO_B	3	1	Uzlijetanje	Maksimum za uzlijetanje	T_05				
757300	ICAO_B	3	2	Penjanje	Maksimum za uzlijetanje	T_05	1 000			
757300	ICAO_B	3	3	Ubrzanje	Maksimum za uzlijetanje	T_05		2 062	214,5	
757300	ICAO_B	3	4	Ubrzanje	Maksimum za uzlijetanje	T_01		2 223,5	221,8	
757300	ICAO_B	3	5	Penjanje	Maksimum za uzlijetanje	T_00	2 275			
757300	ICAO_B	3	6	Penjanje	Maksimum za penjanje	T_00	3 000			
757300	ICAO_B	3	7	Ubrzanje	Maksimum za penjanje	T_00		1 521,8	250	
757300	ICAO_B	3	8	Penjanje	Maksimum za penjanje	T_00	5 500			
757300	ICAO_B	3	9	Penjanje	Maksimum za penjanje	T_00	7 500			
757300	ICAO_B	3	10	Penjanje	Maksimum za penjanje	T_00	10 000			
757300	ICAO_B	4	1	Uzlijetanje	Maksimum za uzlijetanje	T_05				
757300	ICAO_B	4	2	Penjanje	Maksimum za uzlijetanje	T_05	1 000			
757300	ICAO_B	4	3	Ubrzanje	Maksimum za uzlijetanje	T_05		1 901,4	217,4	
757300	ICAO_B	4	4	Ubrzanje	Maksimum za uzlijetanje	T_01		2 061,8	228	
757300	ICAO_B	4	5	Penjanje	Maksimum za uzlijetanje	T_00	2 099			

ACFTID	Oznaka profila (Profile_ID)	Duljina faze	Broj koraka	Tip koraka	Režim rada motora	Zakrilca (Flap_ID)	Visina krajnje točke (ft)	Stopa penjanja (ft/min)	Kalibrirana brzina leta u krajnjoj točki (kt)	Postotak ubrzanja (Accelerate_Percent) (%)
757300	ICAO_B	4	6	Penjanje	Maksimum za penjanje	T_00	3 000			
757300	ICAO_B	4	7	Ubrzanje	Maksimum za penjanje	T_00		1 374,1	250	
757300	ICAO_B	4	8	Penjanje	Maksimum za penjanje	T_00	5 500			
757300	ICAO_B	4	9	Penjanje	Maksimum za penjanje	T_00	7 500			
757300	ICAO_B	4	10	Penjanje	Maksimum za penjanje	T_00	10 000			
757300	ICAO_B	5	1	Uzlijetanje	Maksimum za uzlijetanje	T_05				
757300	ICAO_B	5	2	Penjanje	Maksimum za uzlijetanje	T_05	1 000			
757300	ICAO_B	5	3	Ubrzanje	Maksimum za uzlijetanje	T_05		1 729,2	221,7	
757300	ICAO_B	5	4	Ubrzanje	Maksimum za uzlijetanje	T_01		1 881,8	236,7	
757300	ICAO_B	5	5	Penjanje	Maksimum za uzlijetanje	T_00	1 891			
757300	ICAO_B	5	6	Penjanje	Maksimum za penjanje	T_00	3 000			
757300	ICAO_B	5	7	Ubrzanje	Maksimum za penjanje	T_00		1 227,3	250	
757300	ICAO_B	5	8	Penjanje	Maksimum za penjanje	T_00	5 500			
757300	ICAO_B	5	9	Penjanje	Maksimum za penjanje	T_00	7 500			
757300	ICAO_B	5	10	Penjanje	Maksimum za penjanje	T_00	10 000			
757300	ICAO_B	6	1	Uzlijetanje	Maksimum za uzlijetanje	T_05				
757300	ICAO_B	6	2	Penjanje	Maksimum za uzlijetanje	T_05	1 000			
757300	ICAO_B	6	3	Ubrzanje	Maksimum za uzlijetanje	T_05		1 655	224	
757300	ICAO_B	6	4	Ubrzanje	Maksimum za uzlijetanje	T_01		1 836,4	240,1	
757300	ICAO_B	6	5	Penjanje	Maksimum za uzlijetanje	T_00	1 829			

ACFTID	Oznaka profila (Profile_ID)	Duljina faze	Broj koraka	Tip koraka	Režim rada motora	Zakrilca (Flap_ID)	Visina krajnje točke (ft)	Stopa penjanja (ft/min)	Kalibrirana brzina leta u krajnjoj točki (kt)	Postotak ubrzanja (Accelerate_Percent) (%)
757300	ICAO_B	6	6	Penjanje	Maksimum za penjanje	T_00	3 000			
757300	ICAO_B	6	7	Ubrzanje	Maksimum za penjanje	T_00		1 159,2	250	
757300	ICAO_B	6	8	Penjanje	Maksimum za penjanje	T_00	5 500			
757300	ICAO_B	6	9	Penjanje	Maksimum za penjanje	T_00	7 500			
757300	ICAO_B	6	10	Penjanje	Maksimum za penjanje	T_00	10 000			
757PW	DEFAULT	1	1	Uzlijetanje	Maksimum za uzlijetanje	5				
757PW	DEFAULT	1	2	Penjanje	Maksimum za uzlijetanje	5	1 000			
757PW	DEFAULT	1	3	Ubrzanje	Maksimum za penjanje	T_05		1 471	190,1	
757PW	DEFAULT	1	4	Ubrzanje	Maksimum za penjanje	T_01		1 636,4	206	
757PW	DEFAULT	1	5	Penjanje	Maksimum za penjanje	T_00	3 000			
757PW	DEFAULT	1	6	Ubrzanje	Maksimum za penjanje	T_00		1 822,2	250	
757PW	DEFAULT	1	7	Penjanje	Maksimum za penjanje	ZERO	5 500			
757PW	DEFAULT	1	8	Penjanje	Maksimum za penjanje	ZERO	7 500			
757PW	DEFAULT	1	9	Penjanje	Maksimum za penjanje	ZERO	10 000			
757PW	DEFAULT	2	1	Uzlijetanje	Maksimum za uzlijetanje	5				
757PW	DEFAULT	2	2	Penjanje	Maksimum za uzlijetanje	5	1 000			
757PW	DEFAULT	2	3	Ubrzanje	Maksimum za penjanje	T_05		1 403,6	191,4	
757PW	DEFAULT	2	4	Ubrzanje	Maksimum za penjanje	T_01		1 568,2	208,7	
757PW	DEFAULT	2	5	Penjanje	Maksimum za penjanje	T_00	3 000			
757PW	DEFAULT	2	6	Ubrzanje	Maksimum za penjanje	T_00		1 742,7	250	

ACFTID	Oznaka profila (Profile_ID)	Duljina faze	Broj koraka	Tip koraka	Režim rada motora	Zakrilca (Flap_ID)	Visina krajnje točke (ft)	Stopa penjanja (ft/min)	Kalibrirana brzina leta u krajnjoj točki (kt)	Postotak ubrzanja (Accelerate_Percent) (%)
757PW	DEFAULT	2	7	Penjanje	Maksimum za penjanje	ZERO	5 500			
757PW	DEFAULT	2	8	Penjanje	Maksimum za penjanje	ZERO	7 500			
757PW	DEFAULT	2	9	Penjanje	Maksimum za penjanje	ZERO	10 000			
757PW	DEFAULT	3	1	Uzlijetanje	Maksimum za uzlijetanje	5				
757PW	DEFAULT	3	2	Penjanje	Maksimum za uzlijetanje	5	1 000			
757PW	DEFAULT	3	3	Ubrzanje	Maksimum za penjanje	T_05		1 339,2	193	
757PW	DEFAULT	3	4	Ubrzanje	Maksimum za penjanje	T_01		1 495,9	211,1	
757PW	DEFAULT	3	5	Ubrzanje	Maksimum za penjanje	T_00		1 666,7	211,6	
757PW	DEFAULT	3	6	Penjanje	Maksimum za penjanje	T_00	3 000			
757PW	DEFAULT	3	7	Ubrzanje	Maksimum za penjanje	T_00		1 661	250	
757PW	DEFAULT	3	8	Penjanje	Maksimum za penjanje	ZERO	5 500			
757PW	DEFAULT	3	9	Penjanje	Maksimum za penjanje	ZERO	7 500			
757PW	DEFAULT	3	10	Penjanje	Maksimum za penjanje	ZERO	10 000			
757PW	DEFAULT	4	1	Uzlijetanje	Maksimum za uzlijetanje	5				
757PW	DEFAULT	4	2	Penjanje	Maksimum za uzlijetanje	5	1 000			
757PW	DEFAULT	4	3	Ubrzanje	Maksimum za penjanje	T_05		1 213,5	196,4	
757PW	DEFAULT	4	4	Ubrzanje	Maksimum za penjanje	T_01		1 353,6	213,7	
757PW	DEFAULT	4	5	Ubrzanje	Maksimum za penjanje	T_00		1 460,3	217,4	
757PW	DEFAULT	4	6	Penjanje	Maksimum za penjanje	T_00	3 000			
757PW	DEFAULT	4	7	Ubrzanje	Maksimum za penjanje	T_00		1 510,6	250	

ACFTID	Oznaka profila (Profile_ID)	Duljina faze	Broj koraka	Tip koraka	Režim rada motora	Zakrilca (Flap_ID)	Visina krajnje točke (ft)	Stopa penjanja (ft/min)	Kalibrirana brzina leta u krajnjoj točki (kt)	Postotak ubrzanja (Accelerate_Percent) (%)
757PW	DEFAULT	4	8	Penjanje	Maksimum za penjanje	ZERO	5 500			
757PW	DEFAULT	4	9	Penjanje	Maksimum za penjanje	ZERO	7 500			
757PW	DEFAULT	4	10	Penjanje	Maksimum za penjanje	ZERO	10 000			
757PW	DEFAULT	5	1	Uzlijetanje	Maksimum za uzlijetanje	5				
757PW	DEFAULT	5	2	Penjanje	Maksimum za uzlijetanje	5	1 000			
757PW	DEFAULT	5	3	Ubrzanje	Maksimum za penjanje	T_05		1 082,9	200,8	
757PW	DEFAULT	5	4	Ubrzanje	Maksimum za penjanje	T_01		1 212	218,5	
757PW	DEFAULT	5	5	Ubrzanje	Maksimum za penjanje	T_00		1 291,1	224,3	
757PW	DEFAULT	5	6	Penjanje	Maksimum za penjanje	T_00	3 000			
757PW	DEFAULT	5	7	Ubrzanje	Maksimum za penjanje	T_00		1 352,4	250	
757PW	DEFAULT	5	8	Penjanje	Maksimum za penjanje	ZERO	5 500			
757PW	DEFAULT	5	9	Penjanje	Maksimum za penjanje	ZERO	7 500			
757PW	DEFAULT	5	10	Penjanje	Maksimum za penjanje	ZERO	10 000			
757PW	DEFAULT	6	1	Uzlijetanje	Maksimum za uzlijetanje	5				
757PW	DEFAULT	6	2	Penjanje	Maksimum za uzlijetanje	5	1 000			
757PW	DEFAULT	6	3	Ubrzanje	Maksimum za penjanje	T_05		1 005,7	203,9	
757PW	DEFAULT	6	4	Ubrzanje	Maksimum za penjanje	T_01		1 124,3	221,9	
757PW	DEFAULT	6	5	Ubrzanje	Maksimum za penjanje	T_00		1 220	228,7	
757PW	DEFAULT	6	6	Penjanje	Maksimum za penjanje	T_00	3 000			
757PW	DEFAULT	6	7	Ubrzanje	Maksimum za penjanje	T_00		1 259,5	250	

ACFTID	Oznaka profila (Profile_ID)	Duljina faze	Broj koraka	Tip koraka	Režim rada motora	Zakrilca (Flap_ID)	Visina krajnje točke (ft)	Stopa penjanja (ft/min)	Kalibrirana brzina leta u krajnjoj točki (kt)	Postotak ubrzanja (Accelerate_Percent) (%)
757PW	DEFAULT	6	8	Penjanje	Maksimum za penjanje	ZERO	5 500			
757PW	DEFAULT	6	9	Penjanje	Maksimum za penjanje	ZERO	7 500			
757PW	DEFAULT	6	10	Penjanje	Maksimum za penjanje	ZERO	10 000			
757PW	DEFAULT	7	1	Uzlijetanje	Maksimum za uzlijetanje	5				
757PW	DEFAULT	7	2	Penjanje	Maksimum za uzlijetanje	5	1 000			
757PW	DEFAULT	7	3	Ubrzanje	Maksimum za penjanje	T_05		938,1	207	
757PW	DEFAULT	7	4	Ubrzanje	Maksimum za penjanje	T_01		1 052,4	225,2	
757PW	DEFAULT	7	5	Ubrzanje	Maksimum za penjanje	T_00		1 134,5	233,3	
757PW	DEFAULT	7	6	Penjanje	Maksimum za penjanje	T_00	3 000			
757PW	DEFAULT	7	7	Ubrzanje	Maksimum za penjanje	T_00		1 172,9	250	
757PW	DEFAULT	7	8	Penjanje	Maksimum za penjanje	ZERO	5 500			
757PW	DEFAULT	7	9	Penjanje	Maksimum za penjanje	ZERO	7 500			
757PW	DEFAULT	7	10	Penjanje	Maksimum za penjanje	ZERO	10 000			
757PW	ICAO_A	1	1	Uzlijetanje	Maksimum za uzlijetanje	5				
757PW	ICAO_A	1	2	Penjanje	Maksimum za uzlijetanje	5	1 500			
757PW	ICAO_A	1	3	Penjanje	Maksimum za penjanje	T_05	3 000			
757PW	ICAO_A	1	4	Ubrzanje	Maksimum za penjanje	T_05		1 399,5	188	
757PW	ICAO_A	1	5	Ubrzanje	Maksimum za penjanje	T_01		1 605,4	205,8	
757PW	ICAO_A	1	6	Ubrzanje	Maksimum za penjanje	ZERO		1 804,8	250	
757PW	ICAO_A	1	7	Penjanje	Maksimum za penjanje	ZERO	5 500			

ACFTID	Oznaka profila (Profile_ID)	Duljina faze	Broj koraka	Tip koraka	Režim rada motora	Zakrilca (Flap_ID)	Visina krajnje točke (ft)	Stopa penjanja (ft/min)	Kalibrirana brzina leta u krajnjoj točki (kt)	Postotak ubrzanja (Accelerate_Percent) (%)
757PW	ICAO_A	1	8	Penjanje	Maksimum za penjanje	ZERO	7 500			
757PW	ICAO_A	1	9	Penjanje	Maksimum za penjanje	ZERO	10 000			
757PW	ICAO_A	2	1	Uzlijetanje	Maksimum za uzlijetanje	5				
757PW	ICAO_A	2	2	Penjanje	Maksimum za uzlijetanje	5	1 500			
757PW	ICAO_A	2	3	Penjanje	Maksimum za penjanje	T_05	3 000			
757PW	ICAO_A	2	4	Ubrzanje	Maksimum za penjanje	T_05		1 337,7	189,5	
757PW	ICAO_A	2	5	Ubrzanje	Maksimum za penjanje	T_01		1 522,3	207,2	
757PW	ICAO_A	2	6	Ubrzanje	Maksimum za penjanje	ZERO		1 725,5	250	
757PW	ICAO_A	2	7	Penjanje	Maksimum za penjanje	ZERO	5 500			
757PW	ICAO_A	2	8	Penjanje	Maksimum za penjanje	ZERO	7 500			
757PW	ICAO_A	2	9	Penjanje	Maksimum za penjanje	ZERO	10 000			
757PW	ICAO_A	3	1	Uzlijetanje	Maksimum za uzlijetanje	5				
757PW	ICAO_A	3	2	Penjanje	Maksimum za uzlijetanje	5	1 500			
757PW	ICAO_A	3	3	Penjanje	Maksimum za penjanje	5	3 000			
757PW	ICAO_A	3	4	Ubrzanje	Maksimum za penjanje	T_05		1 271,9	191,1	
757PW	ICAO_A	3	5	Ubrzanje	Maksimum za penjanje	T_01		1 451,8	208,2	
757PW	ICAO_A	3	6	Ubrzanje	Maksimum za penjanje	ZERO		1 638	250	
757PW	ICAO_A	3	7	Penjanje	Maksimum za penjanje	ZERO	5 500			
757PW	ICAO_A	3	8	Penjanje	Maksimum za penjanje	ZERO	7 500			
757PW	ICAO_A	3	9	Penjanje	Maksimum za penjanje	ZERO	10 000			

ACFTID	Oznaka profila (Profile_ID)	Duljina faze	Broj koraka	Tip koraka	Režim rada motora	Zakrilca (Flap_ID)	Visina krajnje točke (ft)	Stopa penjanja (ft/min)	Kalibrirana brzina leta u krajnjoj točki (kt)	Postotak ubrzanja (Accelerate_Percent) (%)
757PW	ICAO_A	4	1	Uzlijetanje	Maksimum za uzlijetanje	5				
757PW	ICAO_A	4	2	Penjanje	Maksimum za uzlijetanje	5	1 500			
757PW	ICAO_A	4	3	Penjanje	Maksimum za penjanje	5	3 000			
757PW	ICAO_A	4	4	Ubrzanje	Maksimum za penjanje	T_05		1 153,8	194,7	
757PW	ICAO_A	4	5	Ubrzanje	Maksimum za penjanje	T_01		1 312,6	212,2	
757PW	ICAO_A	4	6	Ubrzanje	Maksimum za penjanje	ZERO		1 486	250	
757PW	ICAO_A	4	7	Penjanje	Maksimum za penjanje	ZERO	5 500			
757PW	ICAO_A	4	8	Penjanje	Maksimum za penjanje	ZERO	7 500			
757PW	ICAO_A	4	9	Penjanje	Maksimum za penjanje	ZERO	10 000			
757PW	ICAO_A	5	1	Uzlijetanje	Maksimum za uzlijetanje	5				
757PW	ICAO_A	5	2	Penjanje	Maksimum za uzlijetanje	5	1 500			
757PW	ICAO_A	5	3	Penjanje	Maksimum za penjanje	5	3 000			
757PW	ICAO_A	5	4	Ubrzanje	Maksimum za penjanje	T_05		1 028,8	199,2	
757PW	ICAO_A	5	5	Ubrzanje	Maksimum za penjanje	T_01		1 171,1	217,2	
757PW	ICAO_A	5	6	Ubrzanje	Maksimum za penjanje	ZERO		1 325,6	250	
757PW	ICAO_A	5	7	Penjanje	Maksimum za penjanje	ZERO	5 500			
757PW	ICAO_A	5	8	Penjanje	Maksimum za penjanje	ZERO	7 500			
757PW	ICAO_A	5	9	Penjanje	Maksimum za penjanje	ZERO	10 000			
757PW	ICAO_A	6	1	Uzlijetanje	Maksimum za uzlijetanje	5				
757PW	ICAO_A	6	2	Penjanje	Maksimum za uzlijetanje	5	1 500			

ACFTID	Oznaka profila (Profile_ID)	Duljina faze	Broj koraka	Tip koraka	Režim rada motora	Zakrilca (Flap_ID)	Visina krajnje točke (ft)	Stopa penjanja (ft/min)	Kalibrirana brzina leta u krajnjoj točki (kt)	Postotak ubrzanja (Accelerate_Percent) (%)
757PW	ICAO_A	6	3	Penjanje	Maksimum za penjanje	5	3 000			
757PW	ICAO_A	6	4	Ubrzanje	Maksimum za penjanje	T_05		953,4	202,5	
757PW	ICAO_A	6	5	Ubrzanje	Maksimum za penjanje	T_01		1 087,8	220,6	
757PW	ICAO_A	6	6	Ubrzanje	Maksimum za penjanje	ZERO		1 225,5	250	
757PW	ICAO_A	6	7	Penjanje	Maksimum za penjanje	ZERO	5 500			
757PW	ICAO_A	6	8	Penjanje	Maksimum za penjanje	ZERO	7 500			
757PW	ICAO_A	6	9	Penjanje	Maksimum za penjanje	ZERO	10 000			
757PW	ICAO_A	7	1	Uzlijetanje	Maksimum za uzlijetanje	5				
757PW	ICAO_A	7	2	Penjanje	Maksimum za uzlijetanje	5	1 500			
757PW	ICAO_A	7	3	Penjanje	Maksimum za penjanje	5	3 000			
757PW	ICAO_A	7	4	Ubrzanje	Maksimum za penjanje	T_05		886,5	205,7	
757PW	ICAO_A	7	5	Ubrzanje	Maksimum za penjanje	T_01		1 012,8	224	
757PW	ICAO_A	7	6	Ubrzanje	Maksimum za penjanje	ZERO		1 140,1	250	
757PW	ICAO_A	7	7	Penjanje	Maksimum za penjanje	ZERO	5 500			
757PW	ICAO_A	7	8	Penjanje	Maksimum za penjanje	ZERO	7 500			
757PW	ICAO_A	7	9	Penjanje	Maksimum za penjanje	ZERO	10 000			
757PW	ICAO_B	1	1	Uzlijetanje	Maksimum za uzlijetanje	5				
757PW	ICAO_B	1	2	Penjanje	Maksimum za uzlijetanje	5	1 000			
757PW	ICAO_B	1	3	Ubrzanje	Maksimum za uzlijetanje	5		1 970,1	206	
757PW	ICAO_B	1	4	Penjanje	Maksimum za penjanje	ZERO	3 000			

ACFTID	Oznaka profila (Profile_ID)	Duljina faze	Broj koraka	Tip koraka	Režim rada motora	Zakrilca (Flap_ID)	Visina krajnje točke (ft)	Stopa penjanja (ft/min)	Kalibrirana brzina leta u krajnjoj točki (kt)	Postotak ubrzanja (Accelerate_Percent) (%)
757PW	ICAO_B	1	5	Ubrzanje	Maksimum za penjanje	ZERO		1 821,5	250	
757PW	ICAO_B	1	6	Penjanje	Maksimum za penjanje	ZERO	5 500			
757PW	ICAO_B	1	7	Penjanje	Maksimum za penjanje	ZERO	7 500			
757PW	ICAO_B	1	8	Penjanje	Maksimum za penjanje	ZERO	10 000			
757PW	ICAO_B	2	1	Uzlijetanje	Maksimum za uzlijetanje	5				
757PW	ICAO_B	2	2	Penjanje	Maksimum za uzlijetanje	5	1 000			
757PW	ICAO_B	2	3	Ubrzanje	Maksimum za uzlijetanje	5		1 899,2	208,7	
757PW	ICAO_B	2	4	Penjanje	Maksimum za penjanje	ZERO	3 000			
757PW	ICAO_B	2	5	Ubrzanje	Maksimum za penjanje	ZERO		1 743,3	250	
757PW	ICAO_B	2	6	Penjanje	Maksimum za penjanje	ZERO	5 500			
757PW	ICAO_B	2	7	Penjanje	Maksimum za penjanje	ZERO	7 500			
757PW	ICAO_B	2	8	Penjanje	Maksimum za penjanje	ZERO	10 000			
757PW	ICAO_B	3	1	Uzlijetanje	Maksimum za uzlijetanje	5				
757PW	ICAO_B	3	2	Penjanje	Maksimum za uzlijetanje	5	1 000			
757PW	ICAO_B	3	3	Ubrzanje	Maksimum za uzlijetanje	5		1 825,8	211,6	
757PW	ICAO_B	3	4	Penjanje	Maksimum za penjanje	ZERO	3 000			
757PW	ICAO_B	3	5	Ubrzanje	Maksimum za penjanje	ZERO		1 659,4	250	
757PW	ICAO_B	3	6	Penjanje	Maksimum za penjanje	ZERO	5 500			
757PW	ICAO_B	3	7	Penjanje	Maksimum za penjanje	ZERO	7 500			
757PW	ICAO_B	3	8	Penjanje	Maksimum za penjanje	ZERO	10 000			

ACFTID	Oznaka profila (Profile_ID)	Duljina faze	Broj koraka	Tip koraka	Režim rada motora	Zakrilca (Flap_ID)	Visina krajnje točke (ft)	Stopa penjanja (ft/min)	Kalibrirana brzina leta u krajnjoj točki (kt)	Postotak ubrzanja (Accelerate_Percent) (%)
757PW	ICAO_B	4	1	Uzlijetanje	Maksimum za uzlijetanje	5				
757PW	ICAO_B	4	2	Penjanje	Maksimum za uzlijetanje	5	1 000			
757PW	ICAO_B	4	3	Ubrzanje	Maksimum za uzlijetanje	5		1 690,7	217,4	
757PW	ICAO_B	4	4	Penjanje	Maksimum za penjanje	ZERO	3 000			
757PW	ICAO_B	4	5	Ubrzanje	Maksimum za penjanje	ZERO		1 512,3	250	
757PW	ICAO_B	4	6	Penjanje	Maksimum za penjanje	ZERO	5 500			
757PW	ICAO_B	4	7	Penjanje	Maksimum za penjanje	ZERO	7 500			
757PW	ICAO_B	4	8	Penjanje	Maksimum za penjanje	ZERO	10 000			
757PW	ICAO_B	5	1	Uzlijetanje	Maksimum za uzlijetanje	5				
757PW	ICAO_B	5	2	Penjanje	Maksimum za uzlijetanje	5	1 000			
757PW	ICAO_B	5	3	Ubrzanje	Maksimum za uzlijetanje	5		1 543,6	224,1	
757PW	ICAO_B	5	4	Penjanje	Maksimum za penjanje	ZERO	3 000			
757PW	ICAO_B	5	5	Ubrzanje	Maksimum za penjanje	ZERO		1 351,8	250	
757PW	ICAO_B	5	6	Penjanje	Maksimum za penjanje	ZERO	5 500			
757PW	ICAO_B	5	7	Penjanje	Maksimum za penjanje	ZERO	7 500			
757PW	ICAO_B	5	8	Penjanje	Maksimum za penjanje	ZERO	10 000			
757PW	ICAO_B	6	1	Uzlijetanje	Maksimum za uzlijetanje	5				
757PW	ICAO_B	6	2	Penjanje	Maksimum za uzlijetanje	5	1 000			
757PW	ICAO_B	6	3	Ubrzanje	Maksimum za uzlijetanje	5		1 458,3	228,7	
757PW	ICAO_B	6	4	Penjanje	Maksimum za penjanje	ZERO	3 000			

ACFTID	Oznaka profila (Profile_ID)	Duljina faze	Broj koraka	Tip koraka	Režim rada motora	Zakrilca (Flap_ID)	Visina krajnje točke (ft)	Stopa penjanja (ft/min)	Kalibrirana brzina leta u krajnjoj točki (kt)	Postotak ubrzanja (Accelerate_Percent) (%)
757PW	ICAO_B	6	5	Ubrzanje	Maksimum za penjanje	ZERO		1 257,5	250	
757PW	ICAO_B	6	6	Penjanje	Maksimum za penjanje	ZERO	5 500			
757PW	ICAO_B	6	7	Penjanje	Maksimum za penjanje	ZERO	7 500			
757PW	ICAO_B	6	8	Penjanje	Maksimum za penjanje	ZERO	10 000			
757PW	ICAO_B	7	1	Uzlijetanje	Maksimum za uzlijetanje	5				
757PW	ICAO_B	7	2	Penjanje	Maksimum za uzlijetanje	5	1 000			
757PW	ICAO_B	7	3	Ubrzanje	Maksimum za uzlijetanje	5		1 380,6	233,3	
757PW	ICAO_B	7	4	Penjanje	Maksimum za penjanje	ZERO	3 000			
757PW	ICAO_B	7	5	Ubrzanje	Maksimum za penjanje	ZERO		1 173,6	250	
757PW	ICAO_B	7	6	Penjanje	Maksimum za penjanje	ZERO	5 500			
757PW	ICAO_B	7	7	Penjanje	Maksimum za penjanje	ZERO	7 500			
757PW	ICAO_B	7	8	Penjanje	Maksimum za penjanje	ZERO	10 000			
757RR	DEFAULT	1	1	Uzlijetanje	Maksimum za uzlijetanje	5				
757RR	DEFAULT	1	2	Penjanje	Maksimum za uzlijetanje	5	1 000			
757RR	DEFAULT	1	3	Ubrzanje	Maksimum za penjanje	T_05		1 613,9	192,4	
757RR	DEFAULT	1	4	Ubrzanje	Maksimum za penjanje	T_01		1 779,7	206,3	
757RR	DEFAULT	1	5	Penjanje	Maksimum za penjanje	ZERO	3 000			
757RR	DEFAULT	1	6	Ubrzanje	Maksimum za penjanje	ZERO		1 966,1	250	
757RR	DEFAULT	1	7	Penjanje	Maksimum za penjanje	ZERO	5 500			
757RR	DEFAULT	1	8	Penjanje	Maksimum za penjanje	ZERO	7 500			

ACFTID	Oznaka profila (Profile_ID)	Duljina faze	Broj koraka	Tip koraka	Režim rada motora	Zakrilca (Flap_ID)	Visina krajnje točke (ft)	Stopa penjanja (ft/min)	Kalibrirana brzina leta u krajnjoj točki (kt)	Postotak ubrzanja (Accelerate_Percent) (%)
757RR	DEFAULT	1	9	Penjanje	Maksimum za penjanje	ZERO	10 000			
757RR	DEFAULT	2	1	Uzlijetanje	Maksimum za uzlijetanje	5				
757RR	DEFAULT	2	2	Penjanje	Maksimum za uzlijetanje	5	1 000			
757RR	DEFAULT	2	3	Ubrzanje	Maksimum za penjanje	T_05		1 544,6	193,9	
757RR	DEFAULT	2	4	Ubrzanje	Maksimum za penjanje	T_01		1 703,3	209,2	
757RR	DEFAULT	2	5	Penjanje	Maksimum za penjanje	ZERO	3 000			
757RR	DEFAULT	2	6	Ubrzanje	Maksimum za penjanje	ZERO		1 879,3	250	
757RR	DEFAULT	2	7	Penjanje	Maksimum za penjanje	ZERO	5 500			
757RR	DEFAULT	2	8	Penjanje	Maksimum za penjanje	ZERO	7 500			
757RR	DEFAULT	2	9	Penjanje	Maksimum za penjanje	ZERO	10 000			
757RR	DEFAULT	3	1	Uzlijetanje	Maksimum za uzlijetanje	5				
757RR	DEFAULT	3	2	Penjanje	Maksimum za uzlijetanje	5	1 000			
757RR	DEFAULT	3	3	Ubrzanje	Maksimum za penjanje	T_05		1 474,6	195,5	
757RR	DEFAULT	3	4	Ubrzanje	Maksimum za penjanje	T_01		1 627,6	212,2	
757RR	DEFAULT	3	5	Penjanje	Maksimum za penjanje	ZERO	3 000			
757RR	DEFAULT	3	6	Ubrzanje	Maksimum za penjanje	ZERO		1 787,2	250	
757RR	DEFAULT	3	7	Penjanje	Maksimum za penjanje	ZERO	5 500			
757RR	DEFAULT	3	8	Penjanje	Maksimum za penjanje	ZERO	7 500			
757RR	DEFAULT	3	9	Penjanje	Maksimum za penjanje	ZERO	10 000			
757RR	DEFAULT	4	1	Uzlijetanje	Maksimum za uzlijetanje	5				

ACFTID	Oznaka profila (Profile_ID)	Duljina faze	Broj koraka	Tip koraka	Režim rada motora	Zakrilca (Flap_ID)	Visina krajnje točke (ft)	Stopa penjanja (ft/min)	Kalibrirana brzina leta u krajnjoj točki (kt)	Postotak ubrzanja (Accelerate_Percent) (%)
757RR	DEFAULT	4	2	Penjanje	Maksimum za uzlijetanje	5	1 000			
757RR	DEFAULT	4	3	Ubrzanje	Maksimum za penjanje	T_05		1 338	199	
757RR	DEFAULT	4	4	Ubrzanje	Maksimum za penjanje	T_01		1 484,6	216,4	
757RR	DEFAULT	4	5	Ubrzanje	Maksimum za penjanje	ZERO		1 560	218,3	
757RR	DEFAULT	4	6	Penjanje	Maksimum za penjanje	ZERO	3 000			
757RR	DEFAULT	4	7	Ubrzanje	Maksimum za penjanje	ZERO		1 623,1	250	
757RR	DEFAULT	4	8	Penjanje	Maksimum za penjanje	T_00	5 500			
757RR	DEFAULT	4	9	Penjanje	Maksimum za penjanje	T_00	7 500			
757RR	DEFAULT	4	10	Penjanje	Maksimum za penjanje	T_00	10 000			
757RR	DEFAULT	5	1	Uzlijetanje	Maksimum za uzlijetanje	5				
757RR	DEFAULT	5	2	Penjanje	Maksimum za uzlijetanje	5	1 000			
757RR	DEFAULT	5	3	Ubrzanje	Maksimum za penjanje	T_05		1 196,6	203,7	
757RR	DEFAULT	5	4	Ubrzanje	Maksimum za penjanje	T_01		1 325,3	221,1	
757RR	DEFAULT	5	5	Ubrzanje	Maksimum za penjanje	T_00		1 400	225,7	
757RR	DEFAULT	5	6	Penjanje	Maksimum za penjanje	ZERO	3 000			
757RR	DEFAULT	5	7	Ubrzanje	Maksimum za penjanje	ZERO		1 447,1	250	
757RR	DEFAULT	5	8	Penjanje	Maksimum za penjanje	T_00	5 500			
757RR	DEFAULT	5	9	Penjanje	Maksimum za penjanje	T_00	7 500			
757RR	DEFAULT	5	10	Penjanje	Maksimum za penjanje	ZERO	10 000			
757RR	DEFAULT	6	1	Uzlijetanje	Maksimum za uzlijetanje	5				

ACFTID	Oznaka profila (Profile_ID)	Duljina faze	Broj koraka	Tip koraka	Režim rada motora	Zakrilca (Flap_ID)	Visina krajnje točke (ft)	Stopa penjanja (ft/min)	Kalibrirana brzina leta u krajnjoj točki (kt)	Postotak ubrzanja (Accelerate_Percent) (%)
757RR	DEFAULT	6	2	Penjanje	Maksimum za uzlijetanje	5	1 000			
757RR	DEFAULT	6	3	Ubrzanje	Maksimum za penjanje	T_05		1 142,2	205,8	
757RR	DEFAULT	6	4	Ubrzanje	Maksimum za penjanje	T_01		1 258	223,4	
757RR	DEFAULT	6	5	Ubrzanje	Maksimum za penjanje	T_00		1 329,6	228,9	
757RR	DEFAULT	6	6	Penjanje	Maksimum za penjanje	ZERO	3 000			
757RR	DEFAULT	6	7	Ubrzanje	Maksimum za penjanje	ZERO		1 377,4	250	
757RR	DEFAULT	6	8	Penjanje	Maksimum za penjanje	T_00	5 500			
757RR	DEFAULT	6	9	Penjanje	Maksimum za penjanje	T_00	7 500			
757RR	DEFAULT	6	10	Penjanje	Maksimum za penjanje	ZERO	10 000			
757RR	DEFAULT	7	1	Uzlijetanje	Maksimum za uzlijetanje	5				
757RR	DEFAULT	7	2	Penjanje	Maksimum za uzlijetanje	5	1 000			
757RR	DEFAULT	7	3	Ubrzanje	Maksimum za penjanje	T_05		1 071,3	208,8	
757RR	DEFAULT	7	4	Ubrzanje	Maksimum za penjanje	T_01		1 181,5	226,7	
757RR	DEFAULT	7	5	Ubrzanje	Maksimum za penjanje	T_00		1 265,9	233,3	
757RR	DEFAULT	7	6	Penjanje	Maksimum za penjanje	ZERO	3 000			
757RR	DEFAULT	7	7	Ubrzanje	Maksimum za penjanje	ZERO		1 287,6	250	
757RR	DEFAULT	7	8	Penjanje	Maksimum za penjanje	T_00	5 500			
757RR	DEFAULT	7	9	Penjanje	Maksimum za penjanje	ZERO	7 500			
757RR	DEFAULT	7	10	Penjanje	Maksimum za penjanje	ZERO	10 000			
757RR	ICAO_A	1	1	Uzlijetanje	Maksimum za uzlijetanje	5				

ACFTID	Oznaka profila (Profile_ID)	Duljina faze	Broj koraka	Tip koraka	Režim rada motora	Zakrilca (Flap_ID)	Visina krajnje točke (ft)	Stopa penjanja (ft/min)	Kalibrirana brzina leta u krajnjoj točki (kt)	Postotak ubrzanja (Accelerate_Percent) (%)
757RR	ICAO_A	1	2	Penjanje	Maksimum za uzlijetanje	5	1 500			
757RR	ICAO_A	1	3	Penjanje	Maksimum za penjanje	5	3 000			
757RR	ICAO_A	1	4	Ubrzanje	Maksimum za penjanje	T_05		1 543,3	190,3	
757RR	ICAO_A	1	5	Ubrzanje	Maksimum za penjanje	T_01		1 735,6	206,1	
757RR	ICAO_A	1	6	Ubrzanje	Maksimum za penjanje	T_00		1 959,8	250	
757RR	ICAO_A	1	7	Penjanje	Maksimum za penjanje	ZERO	5 500			
757RR	ICAO_A	1	8	Penjanje	Maksimum za penjanje	ZERO	7 500			
757RR	ICAO_A	1	9	Penjanje	Maksimum za penjanje	ZERO	10 000			
757RR	ICAO_A	2	1	Uzlijetanje	Maksimum za uzlijetanje	5				
757RR	ICAO_A	2	2	Penjanje	Maksimum za uzlijetanje	5	1 500			
757RR	ICAO_A	2	3	Penjanje	Maksimum za penjanje	5	3 000			
757RR	ICAO_A	2	4	Ubrzanje	Maksimum za penjanje	T_05		1 472,7	191,9	
757RR	ICAO_A	2	5	Ubrzanje	Maksimum za penjanje	T_01		1 660,2	208,9	
757RR	ICAO_A	2	6	Ubrzanje	Maksimum za penjanje	T_00		1 876	250	
757RR	ICAO_A	2	7	Penjanje	Maksimum za penjanje	ZERO	5 500			
757RR	ICAO_A	2	8	Penjanje	Maksimum za penjanje	ZERO	7 500			
757RR	ICAO_A	2	9	Penjanje	Maksimum za penjanje	ZERO	10 000			
757RR	ICAO_A	3	1	Uzlijetanje	Maksimum za uzlijetanje	5				
757RR	ICAO_A	3	2	Penjanje	Maksimum za uzlijetanje	5	1 500			
757RR	ICAO_A	3	3	Penjanje	Maksimum za penjanje	5	3 000			

ACFTID	Oznaka profila (Profile_ID)	Duljina faze	Broj koraka	Tip koraka	Režim rada motora	Zakrilca (Flap_ID)	Visina krajnje točke (ft)	Stopa penjanja (ft/min)	Kalibrirana brzina leta u krajnjoj točki (kt)	Postotak ubrzanja (Accelerate_Percent) (%)
757RR	ICAO_A	3	4	Ubrzanje	Maksimum za penjanje	T_05		1 401	193,6	
757RR	ICAO_A	3	5	Ubrzanje	Maksimum za penjanje	T_01		1 590,6	211,5	
757RR	ICAO_A	3	6	Ubrzanje	Maksimum za penjanje	T_00		1 769,2	250	
757RR	ICAO_A	3	7	Penjanje	Maksimum za penjanje	ZERO	5 500			
757RR	ICAO_A	3	8	Penjanje	Maksimum za penjanje	ZERO	7 500			
757RR	ICAO_A	3	9	Penjanje	Maksimum za penjanje	ZERO	10 000			
757RR	ICAO_A	4	1	Uzlijetanje	Maksimum za uzlijetanje	5				
757RR	ICAO_A	4	2	Penjanje	Maksimum za uzlijetanje	5	1 500			
757RR	ICAO_A	4	3	Penjanje	Maksimum za penjanje	5	3 000			
757RR	ICAO_A	4	4	Ubrzanje	Maksimum za penjanje	T_05		1 271,5	197,3	
757RR	ICAO_A	4	5	Ubrzanje	Maksimum za penjanje	T_01		1 436	214,5	
757RR	ICAO_A	4	6	Ubrzanje	Maksimum za penjanje	T_00		1 593,3	250	
757RR	ICAO_A	4	7	Penjanje	Maksimum za penjanje	ZERO	5 500			
757RR	ICAO_A	4	8	Penjanje	Maksimum za penjanje	ZERO	7 500			
757RR	ICAO_A	4	9	Penjanje	Maksimum za penjanje	T_00	10 000			
757RR	ICAO_A	5	1	Uzlijetanje	Maksimum za uzlijetanje	5				
757RR	ICAO_A	5	2	Penjanje	Maksimum za uzlijetanje	5	1 500			
757RR	ICAO_A	5	3	Penjanje	Maksimum za penjanje	5	3 000			
757RR	ICAO_A	5	4	Ubrzanje	Maksimum za penjanje	T_05		1 134,7	202,1	
757RR	ICAO_A	5	5	Ubrzanje	Maksimum za penjanje	T_01		1 278,3	219,8	

ACFTID	Oznaka profila (Profile_ID)	Duljina faze	Broj koraka	Tip koraka	Režim rada motora	Zakrilca (Flap_ID)	Visina krajnje točke (ft)	Stopa penjanja (ft/min)	Kalibrirana brzina leta u krajnjoj točki (kt)	Postotak ubrzanja (Accelerate_Percent) (%)
757RR	ICAO_A	5	6	Ubrzanje	Maksimum za penjanje	T_00		1 416,8	250	
757RR	ICAO_A	5	7	Penjanje	Maksimum za penjanje	ZERO	5 500			
757RR	ICAO_A	5	8	Penjanje	Maksimum za penjanje	ZERO	7 500			
757RR	ICAO_A	5	9	Penjanje	Maksimum za penjanje	ZERO	10 000			
757RR	ICAO_A	6	1	Uzlijetanje	Maksimum za uzlijetanje	5				
757RR	ICAO_A	6	2	Penjanje	Maksimum za uzlijetanje	5	1 500			
757RR	ICAO_A	6	3	Penjanje	Maksimum za penjanje	5	3 000			
757RR	ICAO_A	6	4	Ubrzanje	Maksimum za penjanje	T_05		1 083,2	204,3	
757RR	ICAO_A	6	5	Ubrzanje	Maksimum za penjanje	T_01		1 218,6	222,1	
757RR	ICAO_A	6	6	Ubrzanje	Maksimum za penjanje	T_00		1 348,5	250	
757RR	ICAO_A	6	7	Penjanje	Maksimum za penjanje	ZERO	5 500			
757RR	ICAO_A	6	8	Penjanje	Maksimum za penjanje	ZERO	7 500			
757RR	ICAO_A	6	9	Penjanje	Maksimum za penjanje	ZERO	10 000			
757RR	ICAO_A	7	1	Uzlijetanje	Maksimum za uzlijetanje	5				
757RR	ICAO_A	7	2	Penjanje	Maksimum za uzlijetanje	5	1 500			
757RR	ICAO_A	7	3	Penjanje	Maksimum za penjanje	5	3 000			
757RR	ICAO_A	7	4	Ubrzanje	Maksimum za penjanje	T_05		1 013,1	207,4	
757RR	ICAO_A	7	5	Ubrzanje	Maksimum za penjanje	T_01		1 137,3	225,4	
757RR	ICAO_A	7	6	Ubrzanje	Maksimum za penjanje	ZERO		1 256,7	250	
757RR	ICAO_A	7	7	Penjanje	Maksimum za penjanje	ZERO	5 500			

ACFTID	Oznaka profila (Profile_ID)	Duljina faze	Broj koraka	Tip koraka	Režim rada motora	Zakrilca (Flap_ID)	Visina krajnje točke (ft)	Stopa penjanja (ft/min)	Kalibrirana brzina leta u krajnjoj točki (kt)	Postotak ubrzanja (Accelerate_Percent) (%)
757RR	ICAO_A	7	8	Penjanje	Maksimum za penjanje	ZERO	7 500			
757RR	ICAO_A	7	9	Penjanje	Maksimum za penjanje	ZERO	10 000			
757RR	ICAO_B	1	1	Uzljetanje	Maksimum za uzljetanje	5				
757RR	ICAO_B	1	2	Penjanje	Maksimum za uzljetanje	5	1 000			
757RR	ICAO_B	1	3	Ubrzanje	Maksimum za uzljetanje	T_05		2 227,2	201,9	
757RR	ICAO_B	1	4	Ubrzanje	Maksimum za uzljetanje	T_01		2 474,2	206,3	
757RR	ICAO_B	1	5	Penjanje	Maksimum za penjanje	ZERO	3 000			
757RR	ICAO_B	1	6	Ubrzanje	Maksimum za penjanje	ZERO		1 965,3	250	
757RR	ICAO_B	1	7	Penjanje	Maksimum za penjanje	ZERO	5 500			
757RR	ICAO_B	1	8	Penjanje	Maksimum za penjanje	ZERO	7 500			
757RR	ICAO_B	1	9	Penjanje	Maksimum za penjanje	ZERO	10 000			
757RR	ICAO_B	2	1	Uzljetanje	Maksimum za uzljetanje	5				
757RR	ICAO_B	2	2	Penjanje	Maksimum za uzljetanje	5	1 000			
757RR	ICAO_B	2	3	Ubrzanje	Maksimum za uzljetanje	T_05		2 139,9	203	
757RR	ICAO_B	2	4	Ubrzanje	Maksimum za uzljetanje	T_01		2 400	209,2	
757RR	ICAO_B	2	5	Penjanje	Maksimum za penjanje	ZERO	3 000			
757RR	ICAO_B	2	6	Ubrzanje	Maksimum za penjanje	T_00		1 876,9	250	
757RR	ICAO_B	2	7	Penjanje	Maksimum za penjanje	T_00	5 500			
757RR	ICAO_B	2	8	Penjanje	Maksimum za penjanje	ZERO	7 500			
757RR	ICAO_B	2	9	Penjanje	Maksimum za penjanje	ZERO	10 000			

ACFTID	Oznaka profila (Profile_ID)	Duljina faze	Broj koraka	Tip koraka	Režim rada motora	Zakrilca (Flap_ID)	Visina krajnje točke (ft)	Stopa penjanja (ft/min)	Kalibrirana brzina leta u krajnjoj točki (kt)	Postotak ubrzanja (Accelerate_Percent) (%)
757RR	ICAO_B	3	1	Uzlijetanje	Maksimum za uzlijetanje	5				
757RR	ICAO_B	3	2	Penjanje	Maksimum za uzlijetanje	5	1 000			
757RR	ICAO_B	3	3	Ubrzanje	Maksimum za uzlijetanje	T_05		2 051,2	204,3	
757RR	ICAO_B	3	4	Ubrzanje	Maksimum za uzlijetanje	T_01		2 300	212,1	
757RR	ICAO_B	3	5	Penjanje	Maksimum za penjanje	ZERO	3 000			
757RR	ICAO_B	3	6	Ubrzanje	Maksimum za penjanje	T_00		1 788	250	
757RR	ICAO_B	3	7	Penjanje	Maksimum za penjanje	T_00	5 500			
757RR	ICAO_B	3	8	Penjanje	Maksimum za penjanje	T_00	7 500			
757RR	ICAO_B	3	9	Penjanje	Maksimum za penjanje	ZERO	10 000			
757RR	ICAO_B	4	1	Uzlijetanje	Maksimum za uzlijetanje	5				
757RR	ICAO_B	4	2	Penjanje	Maksimum za uzlijetanje	5	1 000			
757RR	ICAO_B	4	3	Ubrzanje	Maksimum za uzlijetanje	T_05		1 884,9	207,3	
757RR	ICAO_B	4	4	Ubrzanje	Maksimum za uzlijetanje	T_01		2 135,6	218,4	
757RR	ICAO_B	4	5	Penjanje	Maksimum za penjanje	T_00	3 000			
757RR	ICAO_B	4	6	Ubrzanje	Maksimum za penjanje	T_00		1 621,6	250	
757RR	ICAO_B	4	7	Penjanje	Maksimum za penjanje	T_00	5 500			
757RR	ICAO_B	4	8	Penjanje	Maksimum za penjanje	T_00	7 500			
757RR	ICAO_B	4	9	Penjanje	Maksimum za penjanje	T_00	10 000			
757RR	ICAO_B	5	1	Uzlijetanje	Maksimum za uzlijetanje	5				
757RR	ICAO_B	5	2	Penjanje	Maksimum za uzlijetanje	5	1 000			

ACFTID	Oznaka profila (Profile_ID)	Duljina faze	Broj koraka	Tip koraka	Režim rada motora	Zakrilca (Flap_ID)	Visina krajnje točke (ft)	Stopa penjanja (ft/min)	Kalibrirana brzina leta u krajnjoj točki (kt)	Postotak ubrzanja (Accelerate_Percent) (%)
757RR	ICAO_B	5	3	Ubrzanje	Maksimum za uzlijetanje	T_05		1 713,8	211,3	
757RR	ICAO_B	5	4	Ubrzanje	Maksimum za uzlijetanje	T_01		1 935,5	225,8	
757RR	ICAO_B	5	5	Penjanje	Maksimum za penjanje	ZERO	3 000			
757RR	ICAO_B	5	6	Ubrzanje	Maksimum za penjanje	T_00		1 447,1	250	
757RR	ICAO_B	5	7	Penjanje	Maksimum za penjanje	T_00	5 500			
757RR	ICAO_B	5	8	Penjanje	Maksimum za penjanje	T_00	7 500			
757RR	ICAO_B	5	9	Penjanje	Maksimum za penjanje	T_00	10 000			
757RR	ICAO_B	6	1	Uzlijetanje	Maksimum za uzlijetanje	5				
757RR	ICAO_B	6	2	Penjanje	Maksimum za uzlijetanje	5	1 000			
757RR	ICAO_B	6	3	Ubrzanje	Maksimum za uzlijetanje	T_05		1 646,9	213,1	
757RR	ICAO_B	6	4	Ubrzanje	Maksimum za uzlijetanje	T_01		1 872,3	228,9	
757RR	ICAO_B	6	5	Penjanje	Maksimum za penjanje	ZERO	3 000			
757RR	ICAO_B	6	6	Ubrzanje	Maksimum za penjanje	T_00		1 379,1	250	
757RR	ICAO_B	6	7	Penjanje	Maksimum za penjanje	T_00	5 500			
757RR	ICAO_B	6	8	Penjanje	Maksimum za penjanje	T_00	7 500			
757RR	ICAO_B	6	9	Penjanje	Maksimum za penjanje	T_00	10 000			
757RR	ICAO_B	7	1	Uzlijetanje	Maksimum za uzlijetanje	5				
757RR	ICAO_B	7	2	Penjanje	Maksimum za uzlijetanje	5	1 000			
757RR	ICAO_B	7	3	Ubrzanje	Maksimum za uzlijetanje	T_05		1 562,1	215,8	
757RR	ICAO_B	7	4	Ubrzanje	Maksimum za uzlijetanje	T_01		1 781,3	233,3	

ACFTID	Oznaka profila (Profile_ID)	Duljina faze	Broj koraka	Tip koraka	Režim rada motora	Zakrilca (Flap_ID)	Visina krajnje točke (ft)	Stopa penjanja (ft/min)	Kalibrirana brzina leta u krajnjoj točki (kt)	Postotak ubrzanja (Accelerate_Percent) (%)
757RR	ICAO_B	7	5	Penjanje	Maksimum za penjanje	ZERO	3 000			
757RR	ICAO_B	7	6	Ubrzanje	Maksimum za penjanje	T_00		1 287,6	250	
757RR	ICAO_B	7	7	Penjanje	Maksimum za penjanje	T_00	5 500			
757RR	ICAO_B	7	8	Penjanje	Maksimum za penjanje	T_00	7 500			
757RR	ICAO_B	7	9	Penjanje	Maksimum za penjanje	T_00	10 000			
767300	DEFAULT	1	1	Uzlijetanje	Maksimum za uzlijetanje	15				
767300	DEFAULT	1	2	Penjanje	Maksimum za uzlijetanje	15	1 000			
767300	DEFAULT	1	3	Ubrzanje	Maksimum za uzlijetanje	15		2 198	152	
767300	DEFAULT	1	4	Ubrzanje	Maksimum za uzlijetanje	5		2 198	172	
767300	DEFAULT	1	5	Ubrzanje	Maksimum za penjanje	INT		1 000	215	
767300	DEFAULT	1	6	Ubrzanje	Maksimum za penjanje	ZERO		1 000	235	
767300	DEFAULT	1	7	Penjanje	Maksimum za penjanje	ZERO	3 000			
767300	DEFAULT	1	8	Ubrzanje	Maksimum za penjanje	ZERO		1 000	250	
767300	DEFAULT	1	9	Penjanje	Maksimum za penjanje	ZERO	5 500			
767300	DEFAULT	1	10	Penjanje	Maksimum za penjanje	ZERO	7 500			
767300	DEFAULT	1	11	Penjanje	Maksimum za penjanje	ZERO	10 000			
767300	DEFAULT	2	1	Uzlijetanje	Maksimum za uzlijetanje	15				
767300	DEFAULT	2	2	Penjanje	Maksimum za uzlijetanje	15	1 000			
767300	DEFAULT	2	3	Ubrzanje	Maksimum za uzlijetanje	15		2 112	155	
767300	DEFAULT	2	4	Ubrzanje	Maksimum za uzlijetanje	5		2 112	175	

ACFTID	Oznaka profila (Profile_ID)	Duljina faze	Broj koraka	Tip koraka	Režim rada motora	Zakrilca (Flap_ID)	Visina krajnje točke (ft)	Stopa penjanja (ft/min)	Kalibrirana brzina leta u krajnjoj točki (kt)	Postotak ubrzanja (Accelerate_Percent) (%)
767300	DEFAULT	2	5	Ubrzanje	Maksimum za penjanje	INT		1 000	218	
767300	DEFAULT	2	6	Ubrzanje	Maksimum za penjanje	ZERO		1 000	238	
767300	DEFAULT	2	7	Penjanje	Maksimum za penjanje	ZERO	3 000			
767300	DEFAULT	2	8	Ubrzanje	Maksimum za penjanje	ZERO		1 000	250	
767300	DEFAULT	2	9	Penjanje	Maksimum za penjanje	ZERO	5 500			
767300	DEFAULT	2	10	Penjanje	Maksimum za penjanje	ZERO	7 500			
767300	DEFAULT	2	11	Penjanje	Maksimum za penjanje	ZERO	10 000			
767300	DEFAULT	3	1	Uzlijetanje	Maksimum za uzlijetanje	15				
767300	DEFAULT	3	2	Penjanje	Maksimum za uzlijetanje	15	1 000			
767300	DEFAULT	3	3	Ubrzanje	Maksimum za uzlijetanje	15		2 029	158	
767300	DEFAULT	3	4	Ubrzanje	Maksimum za uzlijetanje	5		2 029	178	
767300	DEFAULT	3	5	Ubrzanje	Maksimum za penjanje	INT		1 000	221	
767300	DEFAULT	3	6	Ubrzanje	Maksimum za penjanje	ZERO		1 000	241	
767300	DEFAULT	3	7	Penjanje	Maksimum za penjanje	ZERO	3 000			
767300	DEFAULT	3	8	Ubrzanje	Maksimum za penjanje	ZERO		1 000	250	
767300	DEFAULT	3	9	Penjanje	Maksimum za penjanje	ZERO	5 500			
767300	DEFAULT	3	10	Penjanje	Maksimum za penjanje	ZERO	7 500			
767300	DEFAULT	3	11	Penjanje	Maksimum za penjanje	ZERO	10 000			
767300	DEFAULT	4	1	Uzlijetanje	Maksimum za uzlijetanje	15				
767300	DEFAULT	4	2	Penjanje	Maksimum za uzlijetanje	15	1 000			

ACFTID	Oznaka profila (Profile_ID)	Duljina faze	Broj koraka	Tip koraka	Režim rada motora	Zakrilca (Flap_ID)	Visina krajnje točke (ft)	Stopa penjanja (ft/min)	Kalibrirana brzina leta u krajnjoj točki (kt)	Postotak ubrzanja (Accelerate_Percent) (%)
767300	DEFAULT	4	3	Ubrzanje	Maksimum za uzlijetanje	15		1 895	163	
767300	DEFAULT	4	4	Ubrzanje	Maksimum za uzlijetanje	5		1 895	183	
767300	DEFAULT	4	5	Ubrzanje	Maksimum za penjanje	INT		1 000	225	
767300	DEFAULT	4	6	Ubrzanje	Maksimum za penjanje	ZERO		1 000	245	
767300	DEFAULT	4	7	Penjanje	Maksimum za penjanje	ZERO	3 000			
767300	DEFAULT	4	8	Ubrzanje	Maksimum za penjanje	ZERO		1 000	250	
767300	DEFAULT	4	9	Penjanje	Maksimum za penjanje	ZERO	5 500			
767300	DEFAULT	4	10	Penjanje	Maksimum za penjanje	ZERO	7 500			
767300	DEFAULT	4	11	Penjanje	Maksimum za penjanje	ZERO	10 000			
767300	DEFAULT	5	1	Uzlijetanje	Maksimum za uzlijetanje	15				
767300	DEFAULT	5	2	Penjanje	Maksimum za uzlijetanje	15	1 000			
767300	DEFAULT	5	3	Ubrzanje	Maksimum za uzlijetanje	15		1 744	169	
767300	DEFAULT	5	4	Ubrzanje	Maksimum za uzlijetanje	5		1 744	189	
767300	DEFAULT	5	5	Ubrzanje	Maksimum za penjanje	INT		1 000	231	
767300	DEFAULT	5	6	Ubrzanje	Maksimum za penjanje	ZERO		1 000	251	
767300	DEFAULT	5	7	Penjanje	Maksimum za penjanje	ZERO	3 000			
767300	DEFAULT	5	8	Penjanje	Maksimum za penjanje	ZERO	5 500			
767300	DEFAULT	5	9	Penjanje	Maksimum za penjanje	ZERO	7 500			
767300	DEFAULT	5	10	Penjanje	Maksimum za penjanje	ZERO	10 000			
767300	DEFAULT	6	1	Uzlijetanje	Maksimum za uzlijetanje	15				

ACFTID	Oznaka profila (Profile_ID)	Duljina faze	Broj koraka	Tip koraka	Režim rada motora	Zakrilca (Flap_ID)	Visina krajnje točke (ft)	Stopa penjanja (ft/min)	Kalibrirana brzina leta u krajnjoj točki (kt)	Postotak ubrzanja (Accelerate_Percent) (%)
767300	DEFAULT	6	2	Penjanje	Maksimum za uzlijetanje	15	1 000			
767300	DEFAULT	6	3	Ubrzanje	Maksimum za uzlijetanje	15		1 602	175	
767300	DEFAULT	6	4	Ubrzanje	Maksimum za uzlijetanje	5		1 602	195	
767300	DEFAULT	6	5	Ubrzanje	Maksimum za penjanje	INT		1 000	237	
767300	DEFAULT	6	6	Ubrzanje	Maksimum za penjanje	ZERO		1 000	257	
767300	DEFAULT	6	7	Penjanje	Maksimum za penjanje	ZERO	3 000			
767300	DEFAULT	6	8	Penjanje	Maksimum za penjanje	ZERO	5 500			
767300	DEFAULT	6	9	Penjanje	Maksimum za penjanje	ZERO	7 500			
767300	DEFAULT	6	10	Penjanje	Maksimum za penjanje	ZERO	10 000			
767300	DEFAULT	7	1	Uzlijetanje	Maksimum za uzlijetanje	15				
767300	DEFAULT	7	2	Penjanje	Maksimum za uzlijetanje	15	1 000			
767300	DEFAULT	7	3	Ubrzanje	Maksimum za uzlijetanje	15		1 542	178	
767300	DEFAULT	7	4	Ubrzanje	Maksimum za uzlijetanje	5		1 542	198	
767300	DEFAULT	7	5	Ubrzanje	Maksimum za penjanje	INT		1 000	240	
767300	DEFAULT	7	6	Ubrzanje	Maksimum za penjanje	ZERO		1 000	260	
767300	DEFAULT	7	7	Penjanje	Maksimum za penjanje	ZERO	3 000			
767300	DEFAULT	7	8	Penjanje	Maksimum za penjanje	ZERO	5 500			
767300	DEFAULT	7	9	Penjanje	Maksimum za penjanje	ZERO	7 500			
767300	DEFAULT	7	10	Penjanje	Maksimum za penjanje	ZERO	10 000			
767400	DEFAULT	1	1	Uzlijetanje	Maksimum za uzlijetanje	T_20_U				

ACFTID	Oznaka profila (Profile_ID)	Duljina faze	Broj koraka	Tip koraka	Režim rada motora	Zakrilca (Flap_ID)	Visina krajnje točke (ft)	Stopa penjanja (ft/min)	Kalibrirana brzina leta u krajnjoj točki (kt)	Postotak ubrzanja (Accelerate_Percent) (%)
767400	DEFAULT	1	2	Penjanje	Maksimum za uzlijetanje	T_20_U	1 000			
767400	DEFAULT	1	3	Ubrzanje	Maksimum za penjanje	T_05_U		1 695,3	215,4	
767400	DEFAULT	1	4	Penjanje	Maksimum za penjanje	T_00_U	3 000			
767400	DEFAULT	1	5	Ubrzanje	Maksimum za penjanje	T_00_U		2 123,3	250	
767400	DEFAULT	1	6	Penjanje	Maksimum za penjanje	T_00_U	5 500			
767400	DEFAULT	1	7	Penjanje	Maksimum za penjanje	T_00_U	7 500			
767400	DEFAULT	1	8	Penjanje	Maksimum za penjanje	T_00_U	10 000			
767400	DEFAULT	2	1	Uzlijetanje	Maksimum za uzlijetanje	T_20_U				
767400	DEFAULT	2	2	Penjanje	Maksimum za uzlijetanje	T_20_U	1 000			
767400	DEFAULT	2	3	Ubrzanje	Maksimum za penjanje	T_05_U		1 648,7	217,9	
767400	DEFAULT	2	4	Penjanje	Maksimum za penjanje	T_00_U	3 000			
767400	DEFAULT	2	5	Ubrzanje	Maksimum za penjanje	T_00_U		2 040,6	250	
767400	DEFAULT	2	6	Penjanje	Maksimum za penjanje	T_00_U	5 500			
767400	DEFAULT	2	7	Penjanje	Maksimum za penjanje	T_00_U	7 500			
767400	DEFAULT	2	8	Penjanje	Maksimum za penjanje	T_00_U	10 000			
767400	DEFAULT	3	1	Uzlijetanje	Maksimum za uzlijetanje	T_20_U				
767400	DEFAULT	3	2	Penjanje	Maksimum za uzlijetanje	T_20_U	1 000			
767400	DEFAULT	3	3	Ubrzanje	Maksimum za penjanje	T_05_U		1 584,9	220,5	
767400	DEFAULT	3	4	Penjanje	Maksimum za penjanje	T_00_U	3 000			
767400	DEFAULT	3	5	Ubrzanje	Maksimum za penjanje	T_00_U		1 953,3	250	

ACFTID	Oznaka profila (Profile_ID)	Duljina faze	Broj koraka	Tip koraka	Režim rada motora	Zakrilca (Flap_ID)	Visina krajnje točke (ft)	Stopa penjanja (ft/min)	Kalibrirana brzina leta u krajnjoj točki (kt)	Postotak ubrzanja (Accelerate_Percent) (%)
767400	DEFAULT	3	6	Penjanje	Maksimum za penjanje	T_00_U	5 500			
767400	DEFAULT	3	7	Penjanje	Maksimum za penjanje	T_00_U	7 500			
767400	DEFAULT	3	8	Penjanje	Maksimum za penjanje	T_00_U	10 000			
767400	DEFAULT	4	1	Uzlijetanje	Maksimum za uzlijetanje	T_20_U				
767400	DEFAULT	4	2	Penjanje	Maksimum za uzlijetanje	T_20_U	1 000			
767400	DEFAULT	4	3	Ubrzanje	Maksimum za penjanje	T_05_U		1 482,5	225,1	
767400	DEFAULT	4	4	Penjanje	Maksimum za penjanje	T_00_U	3 000			
767400	DEFAULT	4	5	Ubrzanje	Maksimum za penjanje	T_00_U		1 821,8	250	
767400	DEFAULT	4	6	Penjanje	Maksimum za penjanje	T_00_U	5 500			
767400	DEFAULT	4	7	Penjanje	Maksimum za penjanje	T_00_U	7 500			
767400	DEFAULT	4	8	Penjanje	Maksimum za penjanje	T_00_U	10 000			
767400	DEFAULT	5	1	Uzlijetanje	Maksimum za uzlijetanje	T_20_U				
767400	DEFAULT	5	2	Penjanje	Maksimum za uzlijetanje	T_20_U	1 000			
767400	DEFAULT	5	3	Ubrzanje	Maksimum za penjanje	T_05_U		1 360,1	230,5	
767400	DEFAULT	5	4	Penjanje	Maksimum za penjanje	T_00_U	3 000			
767400	DEFAULT	5	5	Ubrzanje	Maksimum za penjanje	T_00_U		1 661,5	250	
767400	DEFAULT	5	6	Penjanje	Maksimum za penjanje	T_00_U	5 500			
767400	DEFAULT	5	7	Penjanje	Maksimum za penjanje	T_00_U	7 500			
767400	DEFAULT	5	8	Penjanje	Maksimum za penjanje	T_00_U	10 000			
767400	DEFAULT	6	1	Uzlijetanje	Maksimum za uzlijetanje	T_20_U				

ACFTID	Oznaka profila (Profile_ID)	Duljina faze	Broj koraka	Tip koraka	Režim rada motora	Zakrilca (Flap_ID)	Visina krajnje točke (ft)	Stopa penjanja (ft/min)	Kalibrirana brzina leta u krajnjoj točki (kt)	Postotak ubrzanja (Accelerate_Percent) (%)
767400	DEFAULT	6	2	Penjanje	Maksimum za uzlijetanje	T_20_U	1 000			
767400	DEFAULT	6	3	Ubrzanje	Maksimum za penjanje	T_05_U		1 246,4	236	
767400	DEFAULT	6	4	Penjanje	Maksimum za penjanje	T_00_U	3 000			
767400	DEFAULT	6	5	Ubrzanje	Maksimum za penjanje	T_00_U		1 508	250	
767400	DEFAULT	6	6	Penjanje	Maksimum za penjanje	T_00_U	5 500			
767400	DEFAULT	6	7	Penjanje	Maksimum za penjanje	T_00_U	7 500			
767400	DEFAULT	6	8	Penjanje	Maksimum za penjanje	T_00_U	10 000			
767400	DEFAULT	7	1	Uzlijetanje	Maksimum za uzlijetanje	T_20_U				
767400	DEFAULT	7	2	Penjanje	Maksimum za uzlijetanje	T_20_U	1 000			
767400	DEFAULT	7	3	Ubrzanje	Maksimum za penjanje	T_05_U		1 091,3	244,3	
767400	DEFAULT	7	4	Penjanje	Maksimum za penjanje	T_00_U	3 000			
767400	DEFAULT	7	5	Ubrzanje	Maksimum za penjanje	T_00_U		1 303,8	250	
767400	DEFAULT	7	6	Penjanje	Maksimum za penjanje	T_00_U	5 500			
767400	DEFAULT	7	7	Penjanje	Maksimum za penjanje	T_00_U	7 500			
767400	DEFAULT	7	8	Penjanje	Maksimum za penjanje	T_00_U	10 000			
767400	ICAO_A	1	1	Uzlijetanje	Maksimum za uzlijetanje	T_20_U				
767400	ICAO_A	1	2	Penjanje	Maksimum za uzlijetanje	T_20_U	1 500			
767400	ICAO_A	1	3	Penjanje	Maksimum za penjanje	T_20_U	3 000			
767400	ICAO_A	1	4	Ubrzanje	Maksimum za penjanje	T_05A		1 659,9	215,1	
767400	ICAO_A	1	5	Penjanje	Maksimum za penjanje	T_00_U	4 616			

ACFTID	Oznaka profila (Profile_ID)	Duljina faze	Broj koraka	Tip koraka	Režim rada motora	Zakrilca (Flap_ID)	Visina krajnje točke (ft)	Stopa penjanja (ft/min)	Kalibrirana brzina leta u krajnjoj točki (kt)	Postotak ubrzanja (Accelerate_Percent) (%)
767400	ICAO_A	1	6	Ubrzanje	Maksimum za penjanje	T_00_U		2 098,5	250	
767400	ICAO_A	1	7	Penjanje	Maksimum za penjanje	T_00_U	5 500			
767400	ICAO_A	1	8	Penjanje	Maksimum za penjanje	T_00_U	7 500			
767400	ICAO_A	1	9	Penjanje	Maksimum za penjanje	T_00_U	10 000			
767400	ICAO_A	2	1	Uzlijetanje	Maksimum za uzlijetanje	T_20_U				
767400	ICAO_A	2	2	Penjanje	Maksimum za uzlijetanje	T_20_U	1 500			
767400	ICAO_A	2	3	Penjanje	Maksimum za penjanje	T_20_U	3 000			
767400	ICAO_A	2	4	Ubrzanje	Maksimum za penjanje	T_05A		1 600	217,6	
767400	ICAO_A	2	5	Penjanje	Maksimum za penjanje	T_00_U	4 536			
767400	ICAO_A	2	6	Ubrzanje	Maksimum za penjanje	T_00_U		2 008	250	
767400	ICAO_A	2	7	Penjanje	Maksimum za penjanje	T_00_U	5 500			
767400	ICAO_A	2	8	Penjanje	Maksimum za penjanje	T_00_U	7 500			
767400	ICAO_A	2	9	Penjanje	Maksimum za penjanje	T_00_U	10 000			
767400	ICAO_A	3	1	Uzlijetanje	Maksimum za uzlijetanje	T_20_U				
767400	ICAO_A	3	2	Penjanje	Maksimum za uzlijetanje	T_20_U	1 500			
767400	ICAO_A	3	3	Penjanje	Maksimum za penjanje	T_20_U	3 000			
767400	ICAO_A	3	4	Ubrzanje	Maksimum za penjanje	T_05B		1 536,2	220,4	
767400	ICAO_A	3	5	Penjanje	Maksimum za penjanje	T_00_U	4 454			
767400	ICAO_A	3	6	Ubrzanje	Maksimum za penjanje	T_00_U		1 935,8	250	
767400	ICAO_A	3	7	Penjanje	Maksimum za penjanje	T_00_U	5 500			

ACFTID	Oznaka profila (Profile_ID)	Duljina faze	Broj koraka	Tip koraka	Režim rada motora	Zakrilca (Flap_ID)	Visina krajnje točke (ft)	Stopa penjanja (ft/min)	Kalibrirana brzina leta u krajnjoj točki (kt)	Postotak ubrzanja (Accelerate_Percent) (%)
767400	ICAO_A	3	8	Penjanje	Maksimum za penjanje	T_00_U	7 500			
767400	ICAO_A	3	9	Penjanje	Maksimum za penjanje	T_00_U	10 000			
767400	ICAO_A	4	1	Uzlijetanje	Maksimum za uzlijetanje	T_20_U				
767400	ICAO_A	4	2	Penjanje	Maksimum za uzlijetanje	T_20_U	1 500			
767400	ICAO_A	4	3	Penjanje	Maksimum za penjanje	T_20_U	3 000			
767400	ICAO_A	4	4	Ubrzanje	Maksimum za penjanje	T_05B		1 434,4	224,8	
767400	ICAO_A	4	5	Penjanje	Maksimum za penjanje	T_00_U	4 323			
767400	ICAO_A	4	6	Ubrzanje	Maksimum za penjanje	T_00_U		1 796,6	250	
767400	ICAO_A	4	7	Penjanje	Maksimum za penjanje	T_00_U	5 500			
767400	ICAO_A	4	8	Penjanje	Maksimum za penjanje	T_00_U	7 500			
767400	ICAO_A	4	9	Penjanje	Maksimum za penjanje	T_00_U	10 000			
767400	ICAO_A	5	1	Uzlijetanje	Maksimum za uzlijetanje	T_20_U				
767400	ICAO_A	5	2	Penjanje	Maksimum za uzlijetanje	T_20_U	1 500			
767400	ICAO_A	5	3	Penjanje	Maksimum za penjanje	T_20_U	3 000			
767400	ICAO_A	5	4	Ubrzanje	Maksimum za penjanje	T_05B		1 318,8	230,2	
767400	ICAO_A	5	5	Penjanje	Maksimum za penjanje	T_00_U	4 173			
767400	ICAO_A	5	6	Ubrzanje	Maksimum za penjanje	T_00_U		1 640	250	
767400	ICAO_A	5	7	Penjanje	Maksimum za penjanje	T_00_U	5 500			
767400	ICAO_A	5	8	Penjanje	Maksimum za penjanje	T_00_U	7 500			
767400	ICAO_A	5	9	Penjanje	Maksimum za penjanje	T_00_U	10 000			

ACFTID	Oznaka profila (Profile_ID)	Duljina faze	Broj koraka	Tip koraka	Režim rada motora	Zakrilca (Flap_ID)	Visina krajnje točke (ft)	Stopa penjanja (ft/min)	Kalibrirana brzina leta u krajnjoj točki (kt)	Postotak ubrzanja (Accelerate_Percent) (%)
767400	ICAO_A	6	1	Uzlijetanje	Maksimum za uzlijetanje	T_20_U				
767400	ICAO_A	6	2	Penjanje	Maksimum za uzlijetanje	T_20_U	1 500			
767400	ICAO_A	6	3	Penjanje	Maksimum za penjanje	T_20_U	3 000			
767400	ICAO_A	6	4	Ubrzanje	Maksimum za penjanje	T_05B		1 258,5	250	
767400	ICAO_A	6	5	Penjanje	Maksimum za penjanje	T_00_U	5 500			
767400	ICAO_A	6	6	Penjanje	Maksimum za penjanje	T_00_U	7 500			
767400	ICAO_A	6	7	Penjanje	Maksimum za penjanje	T_00_U	10 000			
767400	ICAO_A	7	1	Uzlijetanje	Maksimum za uzlijetanje	T_20_U				
767400	ICAO_A	7	2	Penjanje	Maksimum za uzlijetanje	T_20_U	1 500			
767400	ICAO_A	7	3	Penjanje	Maksimum za penjanje	T_20_U	3 000			
767400	ICAO_A	7	4	Ubrzanje	Maksimum za penjanje	T_05B		1 073	250	
767400	ICAO_A	7	5	Penjanje	Maksimum za penjanje	T_00_U	5 500			
767400	ICAO_A	7	6	Penjanje	Maksimum za penjanje	T_00_U	7 500			
767400	ICAO_A	7	7	Penjanje	Maksimum za penjanje	T_00_U	10 000			
767400	ICAO_B	1	1	Uzlijetanje	Maksimum za uzlijetanje	T_20_U				
767400	ICAO_B	1	2	Penjanje	Maksimum za uzlijetanje	T_20_U	1 000			
767400	ICAO_B	1	3	Ubrzanje	Maksimum za uzlijetanje	T_05_U		2 330,5	215,3	
767400	ICAO_B	1	4	Penjanje	Maksimum za uzlijetanje	T_00_U	3 491			
767400	ICAO_B	1	5	Ubrzanje	Maksimum za penjanje	T_00_U		2 147	250	
767400	ICAO_B	1	6	Penjanje	Maksimum za penjanje	T_00_U	5 000			

ACFTID	Oznaka profila (Profile_ID)	Duljina faze	Broj koraka	Tip koraka	Režim rada motora	Zakrilca (Flap_ID)	Visina krajnje točke (ft)	Stopa penjanja (ft/min)	Kalibrirana brzina leta u krajnjoj točki (kt)	Postotak ubrzanja (Accelerate_Percent) (%)
767400	ICAO_B	1	7	Penjanje	Maksimum za penjanje	T_00_U	7 500			
767400	ICAO_B	1	8	Penjanje	Maksimum za penjanje	T_00_U	10 000			
767400	ICAO_B	2	1	Uzlijetanje	Maksimum za uzlijetanje	T_20_U				
767400	ICAO_B	2	2	Penjanje	Maksimum za uzlijetanje	T_20_U	1 000			
767400	ICAO_B	2	3	Ubrzanje	Maksimum za uzlijetanje	T_05_U		2 267,2	217,9	
767400	ICAO_B	2	4	Penjanje	Maksimum za uzlijetanje	T_00_U	3 393			
767400	ICAO_B	2	5	Ubrzanje	Maksimum za penjanje	T_00_U		2 080,9	250	
767400	ICAO_B	2	6	Penjanje	Maksimum za penjanje	T_00_U	5 000			
767400	ICAO_B	2	7	Penjanje	Maksimum za penjanje	T_00_U	7 500			
767400	ICAO_B	2	8	Penjanje	Maksimum za penjanje	T_00_U	10 000			
767400	ICAO_B	3	1	Uzlijetanje	Maksimum za uzlijetanje	T_20_U				
767400	ICAO_B	3	2	Penjanje	Maksimum za uzlijetanje	T_20_U	1 000			
767400	ICAO_B	3	3	Ubrzanje	Maksimum za uzlijetanje	T_05_U		2 183,7	220,6	
767400	ICAO_B	3	4	Penjanje	Maksimum za uzlijetanje	T_00_U	3 292			
767400	ICAO_B	3	5	Ubrzanje	Maksimum za penjanje	T_00_U		1 975,7	250	
767400	ICAO_B	3	6	Penjanje	Maksimum za penjanje	T_00_U	5 000			
767400	ICAO_B	3	7	Penjanje	Maksimum za penjanje	T_00_U	7 500			
767400	ICAO_B	3	8	Penjanje	Maksimum za penjanje	T_00_U	10 000			
767400	ICAO_B	4	1	Uzlijetanje	Maksimum za uzlijetanje	T_20_U				
767400	ICAO_B	4	2	Penjanje	Maksimum za uzlijetanje	T_20_U	1 000			

ACFTID	Oznaka profila (Profile_ID)	Duljina faze	Broj koraka	Tip koraka	Režim rada motora	Zakrilca (Flap_ID)	Visina krajnje točke (ft)	Stopa penjanja (ft/min)	Kalibrirana brzina leta u krajnjoj točki (kt)	Postotak ubrzanja (Accelerate_Percent) (%)
767400	ICAO_B	4	3	Ubrzanje	Maksimum za uzlijetanje	T_05_U		2 054,4	225	
767400	ICAO_B	4	4	Penjanje	Maksimum za uzlijetanje	T_00_U	3 128			
767400	ICAO_B	4	5	Ubrzanje	Maksimum za penjanje	T_00_U		1 850,9	250	
767400	ICAO_B	4	6	Penjanje	Maksimum za penjanje	T_00_U	5 000			
767400	ICAO_B	4	7	Penjanje	Maksimum za penjanje	T_00_U	7 500			
767400	ICAO_B	4	8	Penjanje	Maksimum za penjanje	T_00_U	10 000			
767400	ICAO_B	5	1	Uzlijetanje	Maksimum za uzlijetanje	T_20_U				
767400	ICAO_B	5	2	Penjanje	Maksimum za uzlijetanje	T_20_U	1 000			
767400	ICAO_B	5	3	Ubrzanje	Maksimum za uzlijetanje	T_05_U		1 908,2	230,4	
767400	ICAO_B	5	4	Penjanje	Maksimum za uzlijetanje	T_00_U	2 944			
767400	ICAO_B	5	5	Penjanje	Maksimum za penjanje	T_00_U	3 000			
767400	ICAO_B	5	6	Ubrzanje	Maksimum za penjanje	T_00_U		1 653,1	250	
767400	ICAO_B	5	7	Penjanje	Maksimum za penjanje	T_00_U	5 000			
767400	ICAO_B	5	8	Penjanje	Maksimum za penjanje	T_00_U	7 500			
767400	ICAO_B	5	9	Penjanje	Maksimum za penjanje	T_00_U	10 000			
767400	ICAO_B	6	1	Uzlijetanje	Maksimum za uzlijetanje	T_20_U				
767400	ICAO_B	6	2	Penjanje	Maksimum za uzlijetanje	T_20_U	1 000			
767400	ICAO_B	6	3	Ubrzanje	Maksimum za uzlijetanje	T_05_U		1 771,1	236	
767400	ICAO_B	6	4	Penjanje	Maksimum za uzlijetanje	T_00_U	2 766			
767400	ICAO_B	6	5	Penjanje	Maksimum za penjanje	T_00_U	3 000			

ACFTID	Oznaka profila (Profile_ID)	Duljina faze	Broj koraka	Tip koraka	Režim rada motora	Zakrilca (Flap_ID)	Visina krajnje točke (ft)	Stopa penjanja (ft/min)	Kalibrirana brzina leta u krajnjoj točki (kt)	Postotak ubrzanja (Accelerate_Percent) (%)
767400	ICAO_B	6	6	Ubrzanje	Maksimum za penjanje	T_00_U		1 521,4	250	
767400	ICAO_B	6	7	Penjanje	Maksimum za penjanje	T_00_U	5 000			
767400	ICAO_B	6	8	Penjanje	Maksimum za penjanje	T_00_U	7 500			
767400	ICAO_B	6	9	Penjanje	Maksimum za penjanje	T_00_U	10 000			
767400	ICAO_B	7	1	Uzlijetanje	Maksimum za uzlijetanje	T_20_U				
767400	ICAO_B	7	2	Penjanje	Maksimum za uzlijetanje	T_20_U	1 000			
767400	ICAO_B	7	3	Ubrzanje	Maksimum za uzlijetanje	T_05_U		1 560,3	239,8	
767400	ICAO_B	7	4	Penjanje	Maksimum za uzlijetanje	T_00_U	2 111			
767400	ICAO_B	7	5	Ubrzanje	Maksimum za uzlijetanje	T_00_U		1 840	244,3	
767400	ICAO_B	7	6	Penjanje	Maksimum za uzlijetanje	T_00_U	2 523			
767400	ICAO_B	7	7	Penjanje	Maksimum za penjanje	T_00_U	3 000			
767400	ICAO_B	7	8	Ubrzanje	Maksimum za penjanje	T_00_U		1 303,8	250	
767400	ICAO_B	7	9	Penjanje	Maksimum za penjanje	T_00_U	5 000			
767400	ICAO_B	7	10	Penjanje	Maksimum za penjanje	T_00_U	7 500			
767400	ICAO_B	7	11	Penjanje	Maksimum za penjanje	T_00_U	10 000			
767CF6	DEFAULT	1	1	Uzlijetanje	Maksimum za uzlijetanje	15				
767CF6	DEFAULT	1	2	Penjanje	Maksimum za uzlijetanje	15	1 000			
767CF6	DEFAULT	1	3	Ubrzanje	Maksimum za uzlijetanje	15		1 913	144	
767CF6	DEFAULT	1	4	Ubrzanje	Maksimum za uzlijetanje	5		1 913	164	
767CF6	DEFAULT	1	5	Ubrzanje	Maksimum za penjanje	1		1 000	204	

ACFTID	Oznaka profila (Profile_ID)	Duljina faze	Broj koraka	Tip koraka	Režim rada motora	Zakrilca (Flap_ID)	Visina krajnje točke (ft)	Stopa penjanja (ft/min)	Kalibrirana brzina leta u krajnjoj točki (kt)	Postotak ubrzanja (Accelerate_Percent) (%)
767CF6	DEFAULT	1	6	Ubrzanje	Maksimum za penjanje	ZERO		1 000	224	
767CF6	DEFAULT	1	7	Penjanje	Maksimum za penjanje	ZERO	3 000			
767CF6	DEFAULT	1	8	Ubrzanje	Maksimum za penjanje	ZERO		1 000	250	
767CF6	DEFAULT	1	9	Penjanje	Maksimum za penjanje	ZERO	5 500			
767CF6	DEFAULT	1	10	Penjanje	Maksimum za penjanje	ZERO	7 500			
767CF6	DEFAULT	1	11	Penjanje	Maksimum za penjanje	ZERO	10 000			
767CF6	DEFAULT	2	1	Uzlijetanje	Maksimum za uzlijetanje	15				
767CF6	DEFAULT	2	2	Penjanje	Maksimum za uzlijetanje	15	1 000			
767CF6	DEFAULT	2	3	Ubrzanje	Maksimum za uzlijetanje	15		1 840	147	
767CF6	DEFAULT	2	4	Ubrzanje	Maksimum za uzlijetanje	5		1 840	167	
767CF6	DEFAULT	2	5	Ubrzanje	Maksimum za penjanje	1		1 000	206	
767CF6	DEFAULT	2	6	Ubrzanje	Maksimum za penjanje	ZERO		1 000	226	
767CF6	DEFAULT	2	7	Penjanje	Maksimum za penjanje	ZERO	3 000			
767CF6	DEFAULT	2	8	Ubrzanje	Maksimum za penjanje	ZERO		1 000	250	
767CF6	DEFAULT	2	9	Penjanje	Maksimum za penjanje	ZERO	5 500			
767CF6	DEFAULT	2	10	Penjanje	Maksimum za penjanje	ZERO	7 500			
767CF6	DEFAULT	2	11	Penjanje	Maksimum za penjanje	ZERO	10 000			
767CF6	DEFAULT	3	1	Uzlijetanje	Maksimum za uzlijetanje	15				
767CF6	DEFAULT	3	2	Penjanje	Maksimum za uzlijetanje	15	1 000			
767CF6	DEFAULT	3	3	Ubrzanje	Maksimum za uzlijetanje	15		1 769	150	

ACFTID	Oznaka profila (Profile_ID)	Duljina faze	Broj koraka	Tip koraka	Režim rada motora	Zakrilca (Flap_ID)	Visina krajnje točke (ft)	Stopa penjanja (ft/min)	Kalibrirana brzina leta u krajnjoj točki (kt)	Postotak ubrzanja (Accelerate_Percent) (%)
767CF6	DEFAULT	3	4	Ubrzanje	Maksimum za uzlijetanje	5		1 769	170	
767CF6	DEFAULT	3	5	Ubrzanje	Maksimum za penjanje	1		1 000	209	
767CF6	DEFAULT	3	6	Ubrzanje	Maksimum za penjanje	ZERO		1 000	229	
767CF6	DEFAULT	3	7	Penjanje	Maksimum za penjanje	ZERO	3 000			
767CF6	DEFAULT	3	8	Ubrzanje	Maksimum za penjanje	ZERO		1 000	250	
767CF6	DEFAULT	3	9	Penjanje	Maksimum za penjanje	ZERO	5 500			
767CF6	DEFAULT	3	10	Penjanje	Maksimum za penjanje	ZERO	7 500			
767CF6	DEFAULT	3	11	Penjanje	Maksimum za penjanje	ZERO	10 000			
767CF6	DEFAULT	4	1	Uzlijetanje	Maksimum za uzlijetanje	15				
767CF6	DEFAULT	4	2	Penjanje	Maksimum za uzlijetanje	15	1 000			
767CF6	DEFAULT	4	3	Ubrzanje	Maksimum za uzlijetanje	15		1 656	155	
767CF6	DEFAULT	4	4	Ubrzanje	Maksimum za uzlijetanje	5		1 656	175	
767CF6	DEFAULT	4	5	Ubrzanje	Maksimum za penjanje	1		1 000	214	
767CF6	DEFAULT	4	6	Ubrzanje	Maksimum za penjanje	ZERO		1 000	234	
767CF6	DEFAULT	4	7	Penjanje	Maksimum za penjanje	ZERO	3 000			
767CF6	DEFAULT	4	8	Ubrzanje	Maksimum za penjanje	ZERO		1 000	250	
767CF6	DEFAULT	4	9	Penjanje	Maksimum za penjanje	ZERO	5 500			
767CF6	DEFAULT	4	10	Penjanje	Maksimum za penjanje	ZERO	7 500			
767CF6	DEFAULT	4	11	Penjanje	Maksimum za penjanje	ZERO	10 000			
767CF6	DEFAULT	5	1	Uzlijetanje	Maksimum za uzlijetanje	15				

ACFTID	Oznaka profila (Profile_ID)	Duljina faze	Broj koraka	Tip koraka	Režim rada motora	Zakrilca (Flap_ID)	Visina krajnje točke (ft)	Stopa penjanja (ft/min)	Kalibrirana brzina leta u krajnjoj točki (kt)	Postotak ubrzanja (Accelerate_Percent) (%)
767CF6	DEFAULT	5	2	Penjanje	Maksimum za uzlijetanje	15	1 000			
767CF6	DEFAULT	5	3	Ubrzanje	Maksimum za uzlijetanje	15		1 529	160	
767CF6	DEFAULT	5	4	Ubrzanje	Maksimum za uzlijetanje	5		1 529	180	
767CF6	DEFAULT	5	5	Ubrzanje	Maksimum za penjanje	1		1 000	219	
767CF6	DEFAULT	5	6	Ubrzanje	Maksimum za penjanje	ZERO		1 000	239	
767CF6	DEFAULT	5	7	Penjanje	Maksimum za penjanje	ZERO	3 000			
767CF6	DEFAULT	5	8	Ubrzanje	Maksimum za penjanje	ZERO		1 000	250	
767CF6	DEFAULT	5	9	Penjanje	Maksimum za penjanje	ZERO	5 500			
767CF6	DEFAULT	5	10	Penjanje	Maksimum za penjanje	ZERO	7 500			
767CF6	DEFAULT	5	11	Penjanje	Maksimum za penjanje	ZERO	10 000			
767CF6	DEFAULT	6	1	Uzlijetanje	Maksimum za uzlijetanje	15				
767CF6	DEFAULT	6	2	Penjanje	Maksimum za uzlijetanje	15	1 000			
767CF6	DEFAULT	6	3	Ubrzanje	Maksimum za uzlijetanje	15		1 407	166	
767CF6	DEFAULT	6	4	Ubrzanje	Maksimum za uzlijetanje	5		1 407	186	
767CF6	DEFAULT	6	5	Ubrzanje	Maksimum za penjanje	1		1 000	225	
767CF6	DEFAULT	6	6	Ubrzanje	Maksimum za penjanje	ZERO		1 000	245	
767CF6	DEFAULT	6	7	Penjanje	Maksimum za penjanje	ZERO	3 000			
767CF6	DEFAULT	6	8	Ubrzanje	Maksimum za penjanje	ZERO		1 000	250	
767CF6	DEFAULT	6	9	Penjanje	Maksimum za penjanje	ZERO	5 500			
767CF6	DEFAULT	6	10	Penjanje	Maksimum za penjanje	ZERO	7 500			

ACFTID	Oznaka profila (Profile_ID)	Duljina faze	Broj koraka	Tip koraka	Režim rada motora	Zakrilca (Flap_ID)	Visina krajnje točke (ft)	Stopa penjanja (ft/min)	Kalibrirana brzina leta u krajnoj točki (kt)	Postotak ubrzanja (Accelerate_Percent) (%)
767CF6	DEFAULT	6	11	Penjanje	Maksimum za penjanje	ZERO	10 000			
767CF6	DEFAULT	7	1	Uzlijetanje	Maksimum za uzlijetanje	15				
767CF6	DEFAULT	7	2	Penjanje	Maksimum za uzlijetanje	15	1 000			
767CF6	DEFAULT	7	3	Ubrzanje	Maksimum za uzlijetanje	15		1 345	169	
767CF6	DEFAULT	7	4	Ubrzanje	Maksimum za uzlijetanje	5		1 345	189	
767CF6	DEFAULT	7	5	Ubrzanje	Maksimum za penjanje	1		1 000	228	
767CF6	DEFAULT	7	6	Ubrzanje	Maksimum za penjanje	ZERO		1 000	248	
767CF6	DEFAULT	7	7	Penjanje	Maksimum za penjanje	ZERO	3 000			
767CF6	DEFAULT	7	8	Ubrzanje	Maksimum za penjanje	ZERO		1 000	250	
767CF6	DEFAULT	7	9	Penjanje	Maksimum za penjanje	ZERO	5 500			
767CF6	DEFAULT	7	10	Penjanje	Maksimum za penjanje	ZERO	7 500			
767CF6	DEFAULT	7	11	Penjanje	Maksimum za penjanje	ZERO	10 000			
767JT9	DEFAULT	1	1	Uzlijetanje	Maksimum za uzlijetanje	15				
767JT9	DEFAULT	1	2	Penjanje	Maksimum za uzlijetanje	15	1 000			
767JT9	DEFAULT	1	3	Ubrzanje	Maksimum za uzlijetanje	15		1 879	145	
767JT9	DEFAULT	1	4	Ubrzanje	Maksimum za uzlijetanje	5		1 879	165	
767JT9	DEFAULT	1	5	Ubrzanje	Maksimum za penjanje	1		1 000	204	
767JT9	DEFAULT	1	6	Ubrzanje	Maksimum za penjanje	ZERO		1 000	224	
767JT9	DEFAULT	1	7	Penjanje	Maksimum za penjanje	ZERO	3 000			
767JT9	DEFAULT	1	8	Ubrzanje	Maksimum za penjanje	ZERO		1 000	250	

ACFTID	Oznaka profila (Profile_ID)	Duljina faze	Broj koraka	Tip koraka	Režim rada motora	Zakrilca (Flap_ID)	Visina krajnje točke (ft)	Stopa penjanja (ft/min)	Kalibrirana brzina leta u krajnjoj točki (kt)	Postotak ubrzanja (Accelerate_Percent) (%)
767JT9	DEFAULT	1	9	Penjanje	Maksimum za penjanje	ZERO	5 500			
767JT9	DEFAULT	1	10	Penjanje	Maksimum za penjanje	ZERO	7 500			
767JT9	DEFAULT	1	11	Penjanje	Maksimum za penjanje	ZERO	10 000			
767JT9	DEFAULT	2	1	Uzlijetanje	Maksimum za uzlijetanje	15				
767JT9	DEFAULT	2	2	Penjanje	Maksimum za uzlijetanje	15	1 000			
767JT9	DEFAULT	2	3	Ubrzanje	Maksimum za uzlijetanje	15		1 807	148	
767JT9	DEFAULT	2	4	Ubrzanje	Maksimum za uzlijetanje	5		1 807	168	
767JT9	DEFAULT	2	5	Ubrzanje	Maksimum za penjanje	1		1 000	207	
767JT9	DEFAULT	2	6	Ubrzanje	Maksimum za penjanje	ZERO		1 000	227	
767JT9	DEFAULT	2	7	Penjanje	Maksimum za penjanje	ZERO	3 000			
767JT9	DEFAULT	2	8	Ubrzanje	Maksimum za penjanje	ZERO		1 000	250	
767JT9	DEFAULT	2	9	Penjanje	Maksimum za penjanje	ZERO	5 500			
767JT9	DEFAULT	2	10	Penjanje	Maksimum za penjanje	ZERO	7 500			
767JT9	DEFAULT	2	11	Penjanje	Maksimum za penjanje	ZERO	10 000			
767JT9	DEFAULT	3	1	Uzlijetanje	Maksimum za uzlijetanje	15				
767JT9	DEFAULT	3	2	Penjanje	Maksimum za uzlijetanje	15	1 000			
767JT9	DEFAULT	3	3	Ubrzanje	Maksimum za uzlijetanje	15		1 738	150	
767JT9	DEFAULT	3	4	Ubrzanje	Maksimum za uzlijetanje	5		1 738	170	
767JT9	DEFAULT	3	5	Ubrzanje	Maksimum za penjanje	1		1 000	210	
767JT9	DEFAULT	3	6	Ubrzanje	Maksimum za penjanje	ZERO		1 000	230	

ACFTID	Oznaka profila (Profile_ID)	Duljina faze	Broj koraka	Tip koraka	Režim rada motora	Zakrilca (Flap_ID)	Visina krajnje točke (ft)	Stopa penjanja (ft/min)	Kalibrirana brzina leta u krajnjoj točki (kt)	Postotak ubrzanja (Accelerate_Percent) (%)
767JT9	DEFAULT	3	7	Penjanje	Maksimum za penjanje	ZERO	3 000			
767JT9	DEFAULT	3	8	Ubrzanje	Maksimum za penjanje	ZERO		1 000	250	
767JT9	DEFAULT	3	9	Penjanje	Maksimum za penjanje	ZERO	5 500			
767JT9	DEFAULT	3	10	Penjanje	Maksimum za penjanje	ZERO	7 500			
767JT9	DEFAULT	3	11	Penjanje	Maksimum za penjanje	ZERO	10 000			
767JT9	DEFAULT	4	1	Uzlijetanje	Maksimum za uzlijetanje	15				
767JT9	DEFAULT	4	2	Penjanje	Maksimum za uzlijetanje	15	1 000			
767JT9	DEFAULT	4	3	Ubrzanje	Maksimum za uzlijetanje	15		1 626	155	
767JT9	DEFAULT	4	4	Ubrzanje	Maksimum za uzlijetanje	5		1 626	175	
767JT9	DEFAULT	4	5	Ubrzanje	Maksimum za penjanje	1		1 000	214	
767JT9	DEFAULT	4	6	Ubrzanje	Maksimum za penjanje	ZERO		1 000	234	
767JT9	DEFAULT	4	7	Penjanje	Maksimum za penjanje	ZERO	3 000			
767JT9	DEFAULT	4	8	Ubrzanje	Maksimum za penjanje	ZERO		1 000	250	
767JT9	DEFAULT	4	9	Penjanje	Maksimum za penjanje	ZERO	5 500			
767JT9	DEFAULT	4	10	Penjanje	Maksimum za penjanje	ZERO	7 500			
767JT9	DEFAULT	4	11	Penjanje	Maksimum za penjanje	ZERO	10 000			
767JT9	DEFAULT	5	1	Uzlijetanje	Maksimum za uzlijetanje	15				
767JT9	DEFAULT	5	2	Penjanje	Maksimum za uzlijetanje	15	1 000			
767JT9	DEFAULT	5	3	Ubrzanje	Maksimum za uzlijetanje	15		1 499	161	
767JT9	DEFAULT	5	4	Ubrzanje	Maksimum za uzlijetanje	5		1 499	181	

ACFTID	Oznaka profila (Profile_ID)	Duljina faze	Broj koraka	Tip koraka	Režim rada motora	Zakrilca (Flap_ID)	Visina krajnje točke (ft)	Stopa penjanja (ft/min)	Kalibrirana brzina leta u krajnjoj točki (kt)	Postotak ubrzanja (Accelerate_Percent) (%)
767JT9	DEFAULT	5	5	Ubrzanje	Maksimum za penjanje	1		1 000	220	
767JT9	DEFAULT	5	6	Ubrzanje	Maksimum za penjanje	ZERO		1 000	240	
767JT9	DEFAULT	5	7	Penjanje	Maksimum za penjanje	ZERO	3 000			
767JT9	DEFAULT	5	8	Ubrzanje	Maksimum za penjanje	ZERO		1 000	250	
767JT9	DEFAULT	5	9	Penjanje	Maksimum za penjanje	ZERO	5 500			
767JT9	DEFAULT	5	10	Penjanje	Maksimum za penjanje	ZERO	7 500			
767JT9	DEFAULT	5	11	Penjanje	Maksimum za penjanje	ZERO	10 000			
767JT9	DEFAULT	6	1	Uzlijetanje	Maksimum za uzlijetanje	15				
767JT9	DEFAULT	6	2	Penjanje	Maksimum za uzlijetanje	15	1 000			
767JT9	DEFAULT	6	3	Ubrzanje	Maksimum za uzlijetanje	15		1 379	167	
767JT9	DEFAULT	6	4	Ubrzanje	Maksimum za uzlijetanje	5		1 379	187	
767JT9	DEFAULT	6	5	Ubrzanje	Maksimum za penjanje	1		1 000	226	
767JT9	DEFAULT	6	6	Ubrzanje	Maksimum za penjanje	ZERO		1 000	246	
767JT9	DEFAULT	6	7	Penjanje	Maksimum za penjanje	ZERO	3 000			
767JT9	DEFAULT	6	8	Ubrzanje	Maksimum za penjanje	ZERO		1 000	250	
767JT9	DEFAULT	6	9	Penjanje	Maksimum za penjanje	ZERO	5 500			
767JT9	DEFAULT	6	10	Penjanje	Maksimum za penjanje	ZERO	7 500			
767JT9	DEFAULT	6	11	Penjanje	Maksimum za penjanje	ZERO	10 000			
767JT9	DEFAULT	7	1	Uzlijetanje	Maksimum za uzlijetanje	15				
767JT9	DEFAULT	7	2	Penjanje	Maksimum za uzlijetanje	15	1 000			

ACFTID	Oznaka profila (Profile_ID)	Duljina faze	Broj koraka	Tip koraka	Režim rada motora	Zakrilca (Flap_ID)	Visina krajnje točke (ft)	Stopa penjanja (ft/min)	Kalibrirana brzina leta u krajnjoj točki (kt)	Postotak ubrzanja (Accelerate_Percent) (%)
767JT9	DEFAULT	7	3	Ubrzanje	Maksimum za uzlijetanje	15		1 328	170	
767JT9	DEFAULT	7	4	Ubrzanje	Maksimum za uzlijetanje	5		1 328	190	
767JT9	DEFAULT	7	5	Ubrzanje	Maksimum za penjanje	1		1 000	228	
767JT9	DEFAULT	7	6	Ubrzanje	Maksimum za penjanje	ZERO		1 000	248	
767JT9	DEFAULT	7	7	Penjanje	Maksimum za penjanje	ZERO	3 000			
767JT9	DEFAULT	7	8	Ubrzanje	Maksimum za penjanje	ZERO		1 000	250	
767JT9	DEFAULT	7	9	Penjanje	Maksimum za penjanje	ZERO	5 500			
767JT9	DEFAULT	7	10	Penjanje	Maksimum za penjanje	ZERO	7 500			
767JT9	DEFAULT	7	11	Penjanje	Maksimum za penjanje	ZERO	10 000			
777200	DEFAULT	1	1	Uzlijetanje	Maksimum za uzlijetanje	T_05				
777200	DEFAULT	1	2	Penjanje	Maksimum za uzlijetanje	T_05C	1 089			
777200	DEFAULT	1	3	Ubrzanje	Maksimum za penjanje	T_01		1 583,4	205,9	
777200	DEFAULT	1	4	Ubrzanje	Maksimum za penjanje	T_00		1 744,7	213,7	
777200	DEFAULT	1	5	Penjanje	Maksimum za penjanje	T_00	3 000			
777200	DEFAULT	1	6	Ubrzanje	Maksimum za penjanje	T_00		1 856,6	250	
777200	DEFAULT	1	7	Penjanje	Maksimum za penjanje	T_00	5 500			
777200	DEFAULT	1	8	Penjanje	Maksimum za penjanje	T_00	7 500			
777200	DEFAULT	1	9	Penjanje	Maksimum za penjanje	T_00	10 000			
777200	DEFAULT	2	1	Uzlijetanje	Maksimum za uzlijetanje	T_05				
777200	DEFAULT	2	2	Penjanje	Maksimum za uzlijetanje	T_05C	1 057			

ACFTID	Oznaka profila (Profile_ID)	Duljina faze	Broj koraka	Tip koraka	Režim rada motora	Zakrilca (Flap_ID)	Visina krajnje točke (ft)	Stopa penjanja (ft/min)	Kalibrirana brzina leta u krajnjoj točki (kt)	Postotak ubrzanja (Accelerate_Percent) (%)
777200	DEFAULT	2	3	Ubrzanje	Maksimum za penjanje	T_01		1 526,8	206,6	
777200	DEFAULT	2	4	Ubrzanje	Maksimum za penjanje	T_00		1 681	215,6	
777200	DEFAULT	2	5	Penjanje	Maksimum za penjanje	T_00	3 000			
777200	DEFAULT	2	6	Ubrzanje	Maksimum za penjanje	T_00		1 791,2	250	
777200	DEFAULT	2	7	Penjanje	Maksimum za penjanje	T_00	5 500			
777200	DEFAULT	2	8	Penjanje	Maksimum za penjanje	T_00	7 500			
777200	DEFAULT	2	9	Penjanje	Maksimum za penjanje	T_00	10 000			
777200	DEFAULT	3	1	Uzlijetanje	Maksimum za uzlijetanje	T_05				
777200	DEFAULT	3	2	Penjanje	Maksimum za uzlijetanje	T_05C	1 022			
777200	DEFAULT	3	3	Ubrzanje	Maksimum za penjanje	T_01		1 468,5	207,3	
777200	DEFAULT	3	4	Ubrzanje	Maksimum za penjanje	T_00		1 618,3	217,7	
777200	DEFAULT	3	5	Penjanje	Maksimum za penjanje	T_00	3 000			
777200	DEFAULT	3	6	Ubrzanje	Maksimum za penjanje	T_00		1 725,7	250	
777200	DEFAULT	3	7	Penjanje	Maksimum za penjanje	T_00	5 500			
777200	DEFAULT	3	8	Penjanje	Maksimum za penjanje	T_00	7 500			
777200	DEFAULT	3	9	Penjanje	Maksimum za penjanje	T_00	10 000			
777200	DEFAULT	4	1	Uzlijetanje	Maksimum za uzlijetanje	T_05				
777200	DEFAULT	4	2	Penjanje	Maksimum za uzlijetanje	T_05C	1 000			
777200	DEFAULT	4	3	Ubrzanje	Maksimum za penjanje	T_01		1 363,3	208,9	
777200	DEFAULT	4	4	Ubrzanje	Maksimum za penjanje	T_00		1 510,5	221,7	

ACFTID	Oznaka profila (Profile_ID)	Duljina faze	Broj koraka	Tip koraka	Režim rada motora	Zakrilca (Flap_ID)	Visina krajnje točke (ft)	Stopa penjanja (ft/min)	Kalibrirana brzina leta u krajnjoj točki (kt)	Postotak ubrzanja (Accelerate_Percent) (%)
777200	DEFAULT	4	5	Penjanje	Maksimum za penjanje	T_00	3 000			
777200	DEFAULT	4	6	Ubrzanje	Maksimum za penjanje	T_00		1 601,3	250	
777200	DEFAULT	4	7	Penjanje	Maksimum za penjanje	T_00	5 500			
777200	DEFAULT	4	8	Penjanje	Maksimum za penjanje	T_00	7 500			
777200	DEFAULT	4	9	Penjanje	Maksimum za penjanje	T_00	10 000			
777200	DEFAULT	5	1	Uzlijetanje	Maksimum za uzlijetanje	T_05				
777200	DEFAULT	5	2	Penjanje	Maksimum za uzlijetanje	T_05C	1 000			
777200	DEFAULT	5	3	Ubrzanje	Maksimum za penjanje	T_01		1 247,5	211	
777200	DEFAULT	5	4	Ubrzanje	Maksimum za penjanje	T_00		1 389,1	225,5	
777200	DEFAULT	5	5	Penjanje	Maksimum za penjanje	T_00	3 000			
777200	DEFAULT	5	6	Ubrzanje	Maksimum za penjanje	T_00		1 467,1	250	
777200	DEFAULT	5	7	Penjanje	Maksimum za penjanje	T_00	5 500			
777200	DEFAULT	5	8	Penjanje	Maksimum za penjanje	T_00	7 500			
777200	DEFAULT	5	9	Penjanje	Maksimum za penjanje	T_00	10 000			
777200	DEFAULT	6	1	Uzlijetanje	Maksimum za uzlijetanje	T_05				
777200	DEFAULT	6	2	Penjanje	Maksimum za uzlijetanje	T_05C	1 000			
777200	DEFAULT	6	3	Ubrzanje	Maksimum za penjanje	T_01		1 136,7	213,4	
777200	DEFAULT	6	4	Ubrzanje	Maksimum za penjanje	T_00		1 275	231,5	
777200	DEFAULT	6	5	Penjanje	Maksimum za penjanje	T_00	3 000			
777200	DEFAULT	6	6	Ubrzanje	Maksimum za penjanje	T_00		1 337,6	250	

ACFTID	Oznaka profila (Profile_ID)	Duljina faze	Broj koraka	Tip koraka	Režim rada motora	Zakrilca (Flap_ID)	Visina krajnje točke (ft)	Stopa penjanja (ft/min)	Kalibrirana brzina leta u krajnjoj točki (kt)	Postotak ubrzanja (Accelerate_Percent) (%)
777200	DEFAULT	6	7	Penjanje	Maksimum za penjanje	T_00	5 500			
777200	DEFAULT	6	8	Penjanje	Maksimum za penjanje	T_00	7 500			
777200	DEFAULT	6	9	Penjanje	Maksimum za penjanje	T_00	10 000			
777200	DEFAULT	7	1	Uzlijetanje	Maksimum za uzlijetanje	T_05				
777200	DEFAULT	7	2	Penjanje	Maksimum za uzlijetanje	T_05C	1 000			
777200	DEFAULT	7	3	Ubrzanje	Maksimum za penjanje	T_01		1 032,4	216,2	
777200	DEFAULT	7	4	Ubrzanje	Maksimum za penjanje	T_00		1 147	228,5	
777200	DEFAULT	7	5	Ubrzanje	Maksimum za penjanje	T_00		1 189,4	236,6	
777200	DEFAULT	7	6	Penjanje	Maksimum za penjanje	T_00	3 000			
777200	DEFAULT	7	7	Ubrzanje	Maksimum za penjanje	T_00		1 215,6	250	
777200	DEFAULT	7	8	Penjanje	Maksimum za penjanje	T_00	5 500			
777200	DEFAULT	7	9	Penjanje	Maksimum za penjanje	T_00	7 500			
777200	DEFAULT	7	10	Penjanje	Maksimum za penjanje	T_00	10 000			
777200	DEFAULT	8	1	Uzlijetanje	Maksimum za uzlijetanje	T_05				
777200	DEFAULT	8	2	Penjanje	Maksimum za uzlijetanje	T_05C	1 000			
777200	DEFAULT	8	3	Ubrzanje	Maksimum za penjanje	T_01		931,9	219,4	
777200	DEFAULT	8	4	Ubrzanje	Maksimum za penjanje	T_00H		1 033,1	232,5	
777200	DEFAULT	8	5	Ubrzanje	Maksimum za penjanje	T_00H		1 088,7	242	
777200	DEFAULT	8	6	Penjanje	Maksimum za penjanje	T_00H	3 000			
777200	DEFAULT	8	7	Ubrzanje	Maksimum za penjanje	T_00H		1 101,5	250	

ACFTID	Oznaka profila (Profile_ID)	Duljina faze	Broj koraka	Tip koraka	Režim rada motora	Zakrilca (Flap_ID)	Visina krajnje točke (ft)	Stopa penjanja (ft/min)	Kalibrirana brzina leta u krajnjoj točki (kt)	Postotak ubrzanja (Accelerate_Percent) (%)
777200	DEFAULT	8	8	Penjanje	Maksimum za penjanje	T_00H	5 500			
777200	DEFAULT	8	9	Penjanje	Maksimum za penjanje	T_00H	7 500			
777200	DEFAULT	8	10	Penjanje	Maksimum za penjanje	T_00H	10 000			
777200	DEFAULT	9	1	Uzlijetanje	Maksimum za uzlijetanje	T_05				
777200	DEFAULT	9	2	Penjanje	Maksimum za uzlijetanje	T_05C	1 000			
777200	DEFAULT	9	3	Ubrzanje	Maksimum za penjanje	T_01		874,9	221,7	
777200	DEFAULT	9	4	Ubrzanje	Maksimum za penjanje	T_00H		969,4	235,4	
777200	DEFAULT	9	5	Ubrzanje	Maksimum za penjanje	T_00H		1 020,2	245,6	
777200	DEFAULT	9	6	Penjanje	Maksimum za penjanje	T_00H	3 000			
777200	DEFAULT	9	7	Ubrzanje	Maksimum za penjanje	T_00H		1 031,1	250	
777200	DEFAULT	9	8	Penjanje	Maksimum za penjanje	T_00H	5 500			
777200	DEFAULT	9	9	Penjanje	Maksimum za penjanje	T_00H	7 500			
777200	DEFAULT	9	10	Penjanje	Maksimum za penjanje	T_00H	10 000			
777200	ICAO_A	1	1	Uzlijetanje	Maksimum za uzlijetanje	T_05				
777200	ICAO_A	1	2	Penjanje	Maksimum za uzlijetanje	T_05C	1 500			
777200	ICAO_A	1	3	Penjanje	Maksimum za penjanje	T_01	3 000			
777200	ICAO_A	1	4	Ubrzanje	Maksimum za penjanje	T_05A		1 504	203,3	
777200	ICAO_A	1	5	Ubrzanje	Maksimum za penjanje	T_01		1 700	213,4	
777200	ICAO_A	1	6	Ubrzanje	Maksimum za penjanje	T_00		1 856,1	250	
777200	ICAO_A	1	7	Penjanje	Maksimum za penjanje	T_00	5 500			

ACFTID	Oznaka profila (Profile_ID)	Duljina faze	Broj koraka	Tip koraka	Režim rada motora	Zakrilca (Flap_ID)	Visina krajnje točke (ft)	Stopa penjanja (ft/min)	Kalibrirana brzina leta u krajnjoj točki (kt)	Postotak ubrzanja (Accelerate_Percent) (%)
777200	ICAO_A	1	8	Penjanje	Maksimum za penjanje	T_00	7 500			
777200	ICAO_A	1	9	Penjanje	Maksimum za penjanje	T_00	10 000			
777200	ICAO_A	2	1	Uzlijetanje	Maksimum za uzlijetanje	T_05				
777200	ICAO_A	2	2	Penjanje	Maksimum za uzlijetanje	T_05C	1 500			
777200	ICAO_A	2	3	Penjanje	Maksimum za penjanje	T_01	3 000			
777200	ICAO_A	2	4	Ubrzanje	Maksimum za penjanje	T_05A		1 451,9	204	
777200	ICAO_A	2	5	Ubrzanje	Maksimum za penjanje	T_01		1 633,4	215,4	
777200	ICAO_A	2	6	Ubrzanje	Maksimum za penjanje	T_00		1 789,9	250	
777200	ICAO_A	2	7	Penjanje	Maksimum za penjanje	T_00	5 500			
777200	ICAO_A	2	8	Penjanje	Maksimum za penjanje	T_00	7 500			
777200	ICAO_A	2	9	Penjanje	Maksimum za penjanje	T_00	10 000			
777200	ICAO_A	3	1	Uzlijetanje	Maksimum za uzlijetanje	T_05				
777200	ICAO_A	3	2	Penjanje	Maksimum za uzlijetanje	T_05C	1 500			
777200	ICAO_A	3	3	Penjanje	Maksimum za penjanje	T_01	3 000			
777200	ICAO_A	3	4	Ubrzanje	Maksimum za penjanje	T_05A		1 395,1	204,9	
777200	ICAO_A	3	5	Ubrzanje	Maksimum za penjanje	T_01		1 575	217,3	
777200	ICAO_A	3	6	Ubrzanje	Maksimum za penjanje	T_00		1 719,4	250	
777200	ICAO_A	3	7	Penjanje	Maksimum za penjanje	T_00	5 500			
777200	ICAO_A	3	8	Penjanje	Maksimum za penjanje	T_00	7 500			
777200	ICAO_A	3	9	Penjanje	Maksimum za penjanje	T_00	10 000			

ACFTID	Oznaka profila (Profile_ID)	Duljina faze	Broj koraka	Tip koraka	Režim rada motora	Zakrilca (Flap_ID)	Visina krajnje točke (ft)	Stopa penjanja (ft/min)	Kalibrirana brzina leta u krajnjoj točki (kt)	Postotak ubrzanja (Accelerate_Percent) (%)
777200	ICAO_A	4	1	Uzlijetanje	Maksimum za uzlijetanje	T_05				
777200	ICAO_A	4	2	Penjanje	Maksimum za uzlijetanje	T_05C	1 500			
777200	ICAO_A	4	3	Penjanje	Maksimum za penjanje	T_01	3 000			
777200	ICAO_A	4	4	Ubrzanje	Maksimum za penjanje	T_05A		1 295,2	206,6	
777200	ICAO_A	4	5	Ubrzanje	Maksimum za penjanje	T_01		1 477,7	221,3	
777200	ICAO_A	4	6	Ubrzanje	Maksimum za penjanje	T_00		1 592,4	250	
777200	ICAO_A	4	7	Penjanje	Maksimum za penjanje	T_00	5 500			
777200	ICAO_A	4	8	Penjanje	Maksimum za penjanje	T_00	7 500			
777200	ICAO_A	4	9	Penjanje	Maksimum za penjanje	T_00	10 000			
777200	ICAO_A	5	1	Uzlijetanje	Maksimum za uzlijetanje	T_05				
777200	ICAO_A	5	2	Penjanje	Maksimum za uzlijetanje	T_05C	1 500			
777200	ICAO_A	5	3	Penjanje	Maksimum za penjanje	T_01	3 000			
777200	ICAO_A	5	4	Ubrzanje	Maksimum za penjanje	T_05A		1 182,6	208,8	
777200	ICAO_A	5	5	Ubrzanje	Maksimum za penjanje	T_01		1 346,3	222,1	
777200	ICAO_A	5	6	Ubrzanje	Maksimum za penjanje	T_00		1 451,1	250	
777200	ICAO_A	5	7	Penjanje	Maksimum za penjanje	T_00	5 500			
777200	ICAO_A	5	8	Penjanje	Maksimum za penjanje	T_00	7 500			
777200	ICAO_A	5	9	Penjanje	Maksimum za penjanje	T_00	10 000			
777200	ICAO_A	6	1	Uzlijetanje	Maksimum za uzlijetanje	T_05				
777200	ICAO_A	6	2	Penjanje	Maksimum za uzlijetanje	T_05C	1 500			

ACFTID	Oznaka profila (Profile_ID)	Duljina faze	Broj koraka	Tip koraka	Režim rada motora	Zakrilca (Flap_ID)	Visina krajnje točke (ft)	Stopa penjanja (ft/min)	Kalibrirana brzina leta u krajnjoj točki (kt)	Postotak ubrzanja (Accelerate_Percent) (%)
777200	ICAO_A	6	3	Penjanje	Maksimum za penjanje	T_01	3 000			
777200	ICAO_A	6	4	Ubrzanje	Maksimum za penjanje	T_05		1 075,6	211,4	
777200	ICAO_A	6	5	Ubrzanje	Maksimum za penjanje	T_01		1 217,4	223,4	
777200	ICAO_A	6	6	Ubrzanje	Maksimum za penjanje	T_00		1 316,4	250	
777200	ICAO_A	6	7	Penjanje	Maksimum za penjanje	T_00	5 500			
777200	ICAO_A	6	8	Penjanje	Maksimum za penjanje	T_00	7 500			
777200	ICAO_A	6	9	Penjanje	Maksimum za penjanje	T_00	10 000			
777200	ICAO_A	7	1	Uzlijetanje	Maksimum za uzlijetanje	T_05				
777200	ICAO_A	7	2	Penjanje	Maksimum za uzlijetanje	T_05C	1 500			
777200	ICAO_A	7	3	Penjanje	Maksimum za penjanje	T_01	3 000			
777200	ICAO_A	7	4	Ubrzanje	Maksimum za penjanje	T_05		973,3	214,3	
777200	ICAO_A	7	5	Ubrzanje	Maksimum za penjanje	T_01		1 104,3	227,2	
777200	ICAO_A	7	6	Ubrzanje	Maksimum za penjanje	T_00		1 188,2	250	
777200	ICAO_A	7	7	Penjanje	Maksimum za penjanje	T_00	5 500			
777200	ICAO_A	7	8	Penjanje	Maksimum za penjanje	T_00	7 500			
777200	ICAO_A	7	9	Penjanje	Maksimum za penjanje	T_00	10 000			
777200	ICAO_A	8	1	Uzlijetanje	Maksimum za uzlijetanje	T_05				
777200	ICAO_A	8	2	Penjanje	Maksimum za uzlijetanje	T_05CH	1 500			
777200	ICAO_A	8	3	Penjanje	Maksimum za penjanje	T_01	3 000			
777200	ICAO_A	8	4	Ubrzanje	Maksimum za penjanje	T_05		877,9	217,6	

ACFTID	Oznaka profila (Profile_ID)	Duljina faze	Broj koraka	Tip koraka	Režim rada motora	Zakrilca (Flap_ID)	Visina krajnje točke (ft)	Stopa penjanja (ft/min)	Kalibrirana brzina leta u krajnjoj točki (kt)	Postotak ubrzanja (Accelerate_Percent) (%)
777200	ICAO_A	8	5	Ubrzanje	Maksimum za penjanje	T_01		997,4	231,4	
777200	ICAO_A	8	6	Ubrzanje	Maksimum za penjanje	T_00H		1 071,6	250	
777200	ICAO_A	8	7	Penjanje	Maksimum za penjanje	T_00H	5 500			
777200	ICAO_A	8	8	Penjanje	Maksimum za penjanje	T_00H	7 500			
777200	ICAO_A	8	9	Penjanje	Maksimum za penjanje	T_00H	10 000			
777200	ICAO_A	9	1	Uzlijetanje	Maksimum za uzlijetanje	T_05				
777200	ICAO_A	9	2	Penjanje	Maksimum za uzlijetanje	T_05CH	1 500			
777200	ICAO_A	9	3	Penjanje	Maksimum za penjanje	T_05	3 000			
777200	ICAO_A	9	4	Ubrzanje	Maksimum za penjanje	T_05		820,9	220	
777200	ICAO_A	9	5	Ubrzanje	Maksimum za penjanje	T_01		930,3	234,3	
777200	ICAO_A	9	6	Ubrzanje	Maksimum za penjanje	T_00H		1 000	250	
777200	ICAO_A	9	7	Penjanje	Maksimum za penjanje	T_00H	5 500			
777200	ICAO_A	9	8	Penjanje	Maksimum za penjanje	T_00	7 500			
777200	ICAO_A	9	9	Penjanje	Maksimum za penjanje	T_00	10 000			
777200	ICAO_B	1	1	Uzlijetanje	Maksimum za uzlijetanje	T_05				
777200	ICAO_B	1	2	Penjanje	Maksimum za uzlijetanje	T_05C	1 089			
777200	ICAO_B	1	3	Ubrzanje	Maksimum za uzlijetanje	T_05A		2 183,5	193,8	
777200	ICAO_B	1	4	Ubrzanje	Maksimum za uzlijetanje	T_01		1 783,1	213,6	
777200	ICAO_B	1	5	Penjanje	Maksimum za penjanje	T_00	3 000			
777200	ICAO_B	1	6	Ubrzanje	Maksimum za penjanje	T_00		1 857,4	250	

ACFTID	Oznaka profila (Profile_ID)	Duljina faze	Broj koraka	Tip koraka	Režim rada motora	Zakrilca (Flap_ID)	Visina krajnje točke (ft)	Stopa penjanja (ft/min)	Kalibrirana brzina leta u krajnoj točki (kt)	Postotak ubrzanja (Accelerate_Percent) (%)
777200	ICAO_B	1	7	Penjanje	Maksimum za penjanje	T_00	5 500			
777200	ICAO_B	1	8	Penjanje	Maksimum za penjanje	T_00	7 500			
777200	ICAO_B	1	9	Penjanje	Maksimum za penjanje	T_00	10 000			
777200	ICAO_B	2	1	Uzlijetanje	Maksimum za uzlijetanje	T_05				
777200	ICAO_B	2	2	Penjanje	Maksimum za uzlijetanje	T_05C	1 057			
777200	ICAO_B	2	3	Ubrzanje	Maksimum za uzlijetanje	T_05A		2 121,3	195,8	
777200	ICAO_B	2	4	Ubrzanje	Maksimum za uzlijetanje	T_01		1 722,3	215,5	
777200	ICAO_B	2	5	Penjanje	Maksimum za penjanje	T_00	3 000			
777200	ICAO_B	2	6	Ubrzanje	Maksimum za penjanje	T_00		1 789,8	250	
777200	ICAO_B	2	7	Penjanje	Maksimum za penjanje	T_00	5 500			
777200	ICAO_B	2	8	Penjanje	Maksimum za penjanje	T_00	7 500			
777200	ICAO_B	2	9	Penjanje	Maksimum za penjanje	T_00	10 000			
777200	ICAO_B	3	1	Uzlijetanje	Maksimum za uzlijetanje	T_05				
777200	ICAO_B	3	2	Penjanje	Maksimum za uzlijetanje	T_05C	1 022			
777200	ICAO_B	3	3	Ubrzanje	Maksimum za uzlijetanje	T_05A		2 059,4	197,9	
777200	ICAO_B	3	4	Ubrzanje	Maksimum za uzlijetanje	T_01		1 664,2	217,6	
777200	ICAO_B	3	5	Penjanje	Maksimum za penjanje	T_00	3 000			
777200	ICAO_B	3	6	Ubrzanje	Maksimum za penjanje	T_00		1 723	250	
777200	ICAO_B	3	7	Penjanje	Maksimum za penjanje	T_00	5 500			
777200	ICAO_B	3	8	Penjanje	Maksimum za penjanje	T_00	7 500			

ACFTID	Oznaka profila (Profile_ID)	Duljina faze	Broj koraka	Tip koraka	Režim rada motora	Zakrilca (Flap_ID)	Visina krajnje točke (ft)	Stopa penjanja (ft/min)	Kalibrirana brzina leta u krajnjoj točki (kt)	Postotak ubrzanja (Accelerate_Percent) (%)
777200	ICAO_B	3	9	Penjanje	Maksimum za penjanje	T_00	10 000			
777200	ICAO_B	4	1	Uzlijetanje	Maksimum za uzlijetanje	T_05				
777200	ICAO_B	4	2	Penjanje	Maksimum za uzlijetanje	T_05C	1 000			
777200	ICAO_B	4	3	Ubrzanje	Maksimum za uzlijetanje	T_05A		1 940,1	201,8	
777200	ICAO_B	4	4	Ubrzanje	Maksimum za uzlijetanje	T_01		1 555,7	221,6	
777200	ICAO_B	4	5	Penjanje	Maksimum za penjanje	T_00	3 000			
777200	ICAO_B	4	6	Ubrzanje	Maksimum za penjanje	T_00		1 602,1	250	
777200	ICAO_B	4	7	Penjanje	Maksimum za penjanje	T_00	5 500			
777200	ICAO_B	4	8	Penjanje	Maksimum za penjanje	T_00	7 500			
777200	ICAO_B	4	9	Penjanje	Maksimum za penjanje	T_00	10 000			
777200	ICAO_B	5	1	Uzlijetanje	Maksimum za uzlijetanje	T_05				
777200	ICAO_B	5	2	Penjanje	Maksimum za uzlijetanje	T_05C	1 000			
777200	ICAO_B	5	3	Ubrzanje	Maksimum za uzlijetanje	T_05A		1 809,2	206,7	
777200	ICAO_B	5	4	Ubrzanje	Maksimum za uzlijetanje	T_01		1 431,6	226,5	
777200	ICAO_B	5	5	Penjanje	Maksimum za penjanje	T_00	3 000			
777200	ICAO_B	5	6	Ubrzanje	Maksimum za penjanje	T_00		1 466,4	250	
777200	ICAO_B	5	7	Penjanje	Maksimum za penjanje	T_00	5 500			
777200	ICAO_B	5	8	Penjanje	Maksimum za penjanje	T_00	7 500			
777200	ICAO_B	5	9	Penjanje	Maksimum za penjanje	T_00	10 000			
777200	ICAO_B	6	1	Uzlijetanje	Maksimum za uzlijetanje	T_05				

ACFTID	Oznaka profila (Profile_ID)	Duljina faze	Broj koraka	Tip koraka	Režim rada motora	Zakrilca (Flap_ID)	Visina krajnje točke (ft)	Stopa penjanja (ft/min)	Kalibrirana brzina leta u krajnjoj točki (kt)	Postotak ubrzanja (Accelerate_Percent) (%)
777200	ICAO_B	6	2	Penjanje	Maksimum za uzlijetanje	T_05C	1 000			
777200	ICAO_B	6	3	Ubrzanje	Maksimum za uzlijetanje	T_05A		1 683,9	211,6	
777200	ICAO_B	6	4	Ubrzanje	Maksimum za uzlijetanje	T_01		1 315,7	231,4	
777200	ICAO_B	6	5	Penjanje	Maksimum za penjanje	T_00	3 000			
777200	ICAO_B	6	6	Ubrzanje	Maksimum za penjanje	T_00		1 337,6	250	
777200	ICAO_B	6	7	Penjanje	Maksimum za penjanje	T_00	5 500			
777200	ICAO_B	6	8	Penjanje	Maksimum za penjanje	T_00	7 500			
777200	ICAO_B	6	9	Penjanje	Maksimum za penjanje	T_00	10 000			
777200	ICAO_B	7	1	Uzlijetanje	Maksimum za uzlijetanje	T_05				
777200	ICAO_B	7	2	Penjanje	Maksimum za uzlijetanje	T_05C	1 000			
777200	ICAO_B	7	3	Ubrzanje	Maksimum za uzlijetanje	T_05A		1 562,2	216,6	
777200	ICAO_B	7	4	Ubrzanje	Maksimum za uzlijetanje	T_01		1 197,4	236,5	
777200	ICAO_B	7	5	Penjanje	Maksimum za penjanje	T_00	3 000			
777200	ICAO_B	7	6	Ubrzanje	Maksimum za penjanje	T_00		1 214,8	250	
777200	ICAO_B	7	7	Penjanje	Maksimum za penjanje	T_00	5 500			
777200	ICAO_B	7	8	Penjanje	Maksimum za penjanje	T_00	7 500			
777200	ICAO_B	7	9	Penjanje	Maksimum za penjanje	T_00	10 000			
777200	ICAO_B	8	1	Uzlijetanje	Maksimum za uzlijetanje	T_05				
777200	ICAO_B	8	2	Penjanje	Maksimum za uzlijetanje	T_05C	1 000			
777200	ICAO_B	8	3	Ubrzanje	Maksimum za uzlijetanje	T_05A		1 450,3	222,2	

ACFTID	Oznaka profila (Profile_ID)	Duljina faze	Broj koraka	Tip koraka	Režim rada motora	Zakrilca (Flap_ID)	Visina krajnje točke (ft)	Stopa penjanja (ft/min)	Kalibrirana brzina leta u krajnjoj točki (kt)	Postotak ubrzanja (Accelerate_Percent) (%)
777200	ICAO_B	8	4	Ubrzanje	Maksimum za uzlijetanje	T_01		1 090,6	241,9	
777200	ICAO_B	8	5	Penjanje	Maksimum za penjanje	T_00	3 000			
777200	ICAO_B	8	6	Ubrzanje	Maksimum za penjanje	T_00		1 101,5	250	
777200	ICAO_B	8	7	Penjanje	Maksimum za penjanje	T_00	5 500			
777200	ICAO_B	8	8	Penjanje	Maksimum za penjanje	T_00	7 500			
777200	ICAO_B	8	9	Penjanje	Maksimum za penjanje	T_00	10 000			
777200	ICAO_B	9	1	Uzlijetanje	Maksimum za uzlijetanje	T_05				
777200	ICAO_B	9	2	Penjanje	Maksimum za uzlijetanje	T_05C	1 000			
777200	ICAO_B	9	3	Ubrzanje	Maksimum za uzlijetanje	T_05A		1 381,9	225,8	
777200	ICAO_B	9	4	Ubrzanje	Maksimum za uzlijetanje	T_01		1 025,7	245,6	
777200	ICAO_B	9	5	Penjanje	Maksimum za penjanje	T_00	3 000			
777200	ICAO_B	9	6	Ubrzanje	Maksimum za penjanje	T_00		1 031,1	250	
777200	ICAO_B	9	7	Penjanje	Maksimum za penjanje	T_00	5 500			
777200	ICAO_B	9	8	Penjanje	Maksimum za penjanje	T_00	7 500			
777200	ICAO_B	9	9	Penjanje	Maksimum za penjanje	T_00	10 000			
777300	DEFAULT	1	1	Uzlijetanje	Maksimum za uzlijetanje	T_20_U				
777300	DEFAULT	1	2	Penjanje	Maksimum za uzlijetanje	T_20_U	1 068			
777300	DEFAULT	1	3	Ubrzanje	Maksimum za penjanje	T_05_U		1 471,6	215,4	
777300	DEFAULT	1	4	Penjanje	Maksimum za penjanje	T_00_U	3 000			
777300	DEFAULT	1	5	Ubrzanje	Maksimum za penjanje	T_00_U		1 779,1	250	

ACFTID	Oznaka profila (Profile_ID)	Duljina faze	Broj koraka	Tip koraka	Režim rada motora	Zakrilca (Flap_ID)	Visina krajnje točke (ft)	Stopa penjanja (ft/min)	Kalibrirana brzina leta u krajnjoj točki (kt)	Postotak ubrzanja (Accelerate_Percent) (%)
777300	DEFAULT	1	6	Penjanje	Maksimum za penjanje	T_00_U	5 000			
777300	DEFAULT	1	7	Penjanje	Maksimum za penjanje	T_00_U	7 500			
777300	DEFAULT	1	8	Penjanje	Maksimum za penjanje	T_00_U	10 000			
777300	DEFAULT	2	1	Uzlijetanje	Maksimum za uzlijetanje	T_20_U				
777300	DEFAULT	2	2	Penjanje	Maksimum za uzlijetanje	T_20_U	1 064			
777300	DEFAULT	2	3	Ubrzanje	Maksimum za penjanje	T_05_U		1 418	217,8	
777300	DEFAULT	2	4	Penjanje	Maksimum za penjanje	T_00_U	3 000			
777300	DEFAULT	2	5	Ubrzanje	Maksimum za penjanje	T_00_U		1 713,9	250	
777300	DEFAULT	2	6	Penjanje	Maksimum za penjanje	T_00_U	5 000			
777300	DEFAULT	2	7	Penjanje	Maksimum za penjanje	T_00_U	7 500			
777300	DEFAULT	2	8	Penjanje	Maksimum za penjanje	T_00_U	10 000			
777300	DEFAULT	3	1	Uzlijetanje	Maksimum za uzlijetanje	T_20_U				
777300	DEFAULT	3	2	Penjanje	Maksimum za uzlijetanje	T_20_U	1 062			
777300	DEFAULT	3	3	Ubrzanje	Maksimum za penjanje	T_05_U		1 368	220,3	
777300	DEFAULT	3	4	Penjanje	Maksimum za penjanje	T_00_U	3 000			
777300	DEFAULT	3	5	Ubrzanje	Maksimum za penjanje	T_00_U		1 638,9	250	
777300	DEFAULT	3	6	Penjanje	Maksimum za penjanje	T_00_U	5 000			
777300	DEFAULT	3	7	Penjanje	Maksimum za penjanje	T_00_U	7 500			
777300	DEFAULT	3	8	Penjanje	Maksimum za penjanje	T_00_U	10 000			
777300	DEFAULT	4	1	Uzlijetanje	Maksimum za uzlijetanje	T_20_U				

ACFTID	Oznaka profila (Profile_ID)	Duljina faze	Broj koraka	Tip koraka	Režim rada motora	Zakrilca (Flap_ID)	Visina krajnje točke (ft)	Stopa penjanja (ft/min)	Kalibrirana brzina leta u krajnjoj točki (kt)	Postotak ubrzanja (Accelerate_Percent) (%)
777300	DEFAULT	4	2	Penjanje	Maksimum za uzlijetanje	T_20_U	1 058			
777300	DEFAULT	4	3	Ubrzanje	Maksimum za penjanje	T_05_U		1 279	224,3	
777300	DEFAULT	4	4	Penjanje	Maksimum za penjanje	T_00_U	3 000			
777300	DEFAULT	4	5	Ubrzanje	Maksimum za penjanje	T_00_U		1 519,4	250	
777300	DEFAULT	4	6	Penjanje	Maksimum za penjanje	T_00_U	5 000			
777300	DEFAULT	4	7	Penjanje	Maksimum za penjanje	T_00_U	7 500			
777300	DEFAULT	4	8	Penjanje	Maksimum za penjanje	T_00_U	10 000			
777300	DEFAULT	5	1	Uzlijetanje	Maksimum za uzlijetanje	T_20_U				
777300	DEFAULT	5	2	Penjanje	Maksimum za uzlijetanje	T_20_U	1 053			
777300	DEFAULT	5	3	Ubrzanje	Maksimum za penjanje	T_05_U		1 179,2	229,4	
777300	DEFAULT	5	4	Penjanje	Maksimum za penjanje	T_00_U	3 000			
777300	DEFAULT	5	5	Ubrzanje	Maksimum za penjanje	T_00_U		1 392,1	250	
777300	DEFAULT	5	6	Penjanje	Maksimum za penjanje	T_00_U	5 000			
777300	DEFAULT	5	7	Penjanje	Maksimum za penjanje	T_00_U	7 500			
777300	DEFAULT	5	8	Penjanje	Maksimum za penjanje	T_00_U	10 000			
777300	DEFAULT	6	1	Uzlijetanje	Maksimum za uzlijetanje	T_20_U				
777300	DEFAULT	6	2	Penjanje	Maksimum za uzlijetanje	T_20_U	1 049			
777300	DEFAULT	6	3	Ubrzanje	Maksimum za penjanje	T_05_U		1 082,8	234,4	
777300	DEFAULT	6	4	Penjanje	Maksimum za penjanje	T_00_U	3 000			
777300	DEFAULT	6	5	Ubrzanje	Maksimum za penjanje	T_00_U		1 260	250	

ACFTID	Oznaka profila (Profile_ID)	Duljina faze	Broj koraka	Tip koraka	Režim rada motora	Zakrilca (Flap_ID)	Visina krajnje točke (ft)	Stopa penjanja (ft/min)	Kalibrirana brzina leta u krajnjoj točki (kt)	Postotak ubrzanja (Accelerate_Percent) (%)
777300	DEFAULT	6	6	Penjanje	Maksimum za penjanje	T_00_U	5 000			
777300	DEFAULT	6	7	Penjanje	Maksimum za penjanje	T_00_U	7 500			
777300	DEFAULT	6	8	Penjanje	Maksimum za penjanje	T_00_U	10 000			
777300	DEFAULT	7	1	Uzlijetanje	Maksimum za uzlijetanje	T_20_U				
777300	DEFAULT	7	2	Penjanje	Maksimum za uzlijetanje	T_20_U	1 042			
777300	DEFAULT	7	3	Ubrzanje	Maksimum za penjanje	T_05_U		911,6	243,4	
777300	DEFAULT	7	4	Penjanje	Maksimum za penjanje	T_00_U	3 000			
777300	DEFAULT	7	5	Ubrzanje	Maksimum za penjanje	T_00_U		1 060,3	250	
777300	DEFAULT	7	6	Penjanje	Maksimum za penjanje	T_00_U	5 000			
777300	DEFAULT	7	7	Penjanje	Maksimum za penjanje	T_00_U	7 500			
777300	DEFAULT	7	8	Penjanje	Maksimum za penjanje	T_00_U	10 000			
777300	ICAO_A	1	1	Uzlijetanje	Maksimum za uzlijetanje	T_20_U				
777300	ICAO_A	1	2	Penjanje	Maksimum za uzlijetanje	T_20_U	1 565			
777300	ICAO_A	1	3	Penjanje	Maksimum za penjanje	T_20_U	3 000			
777300	ICAO_A	1	4	Ubrzanje	Maksimum za penjanje	T_05_U		1 420,7	215,2	
777300	ICAO_A	1	5	Penjanje	Maksimum za penjanje	T_00_U	4 117			
777300	ICAO_A	1	6	Ubrzanje	Maksimum za penjanje	T_00_U		1 762,5	250	
777300	ICAO_A	1	7	Penjanje	Maksimum za penjanje	T_00_U	5 000			
777300	ICAO_A	1	8	Penjanje	Maksimum za penjanje	T_00_U	7 500			
777300	ICAO_A	1	9	Penjanje	Maksimum za penjanje	T_00_U	10 000			

ACFTID	Oznaka profila (Profile_ID)	Duljina faze	Broj koraka	Tip koraka	Režim rada motora	Zakrilca (Flap_ID)	Visina krajnje točke (ft)	Stopa penjanja (ft/min)	Kalibrirana brzina leta u krajnjoj točki (kt)	Postotak ubrzanja (Accelerate_Percent) (%)
777300	ICAO_A	2	1	Uzlijetanje	Maksimum za uzlijetanje	T_20_U				
777300	ICAO_A	2	2	Penjanje	Maksimum za uzlijetanje	T_20_U	1 563			
777300	ICAO_A	2	3	Penjanje	Maksimum za penjanje	T_20_U	3 000			
777300	ICAO_A	2	4	Ubrzanje	Maksimum za penjanje	T_05_U		1 372,5	217,6	
777300	ICAO_A	2	5	Penjanje	Maksimum za penjanje	T_00_U	4 014			
777300	ICAO_A	2	6	Ubrzanje	Maksimum za penjanje	T_00_U		1 691,8	250	
777300	ICAO_A	2	7	Penjanje	Maksimum za penjanje	T_00_U	5 000			
777300	ICAO_A	2	8	Penjanje	Maksimum za penjanje	T_00_U	7 500			
777300	ICAO_A	2	9	Penjanje	Maksimum za penjanje	T_00_U	10 000			
777300	ICAO_A	3	1	Uzlijetanje	Maksimum za uzlijetanje	T_20_U				
777300	ICAO_A	3	2	Penjanje	Maksimum za uzlijetanje	T_20_U	1 561			
777300	ICAO_A	3	3	Penjanje	Maksimum za penjanje	T_20_U	3 000			
777300	ICAO_A	3	4	Ubrzanje	Maksimum za penjanje	T_05_U		1 320,6	220	
777300	ICAO_A	3	5	Penjanje	Maksimum za penjanje	T_00_U	4 041			
777300	ICAO_A	3	6	Ubrzanje	Maksimum za penjanje	T_00_U		1 616	250	
777300	ICAO_A	3	7	Penjanje	Maksimum za penjanje	T_00_U	5 000			
777300	ICAO_A	3	8	Penjanje	Maksimum za penjanje	T_00_U	7 500			
777300	ICAO_A	3	9	Penjanje	Maksimum za penjanje	T_00_U	10 000			
777300	ICAO_A	4	1	Uzlijetanje	Maksimum za uzlijetanje	T_20_U				
777300	ICAO_A	4	2	Penjanje	Maksimum za uzlijetanje	T_20_U	1 557			

ACFTID	Oznaka profila (Profile_ID)	Duljina faze	Broj koraka	Tip koraka	Režim rada motora	Zakrilca (Flap_ID)	Visina krajnje točke (ft)	Stopa penjanja (ft/min)	Kalibrirana brzina leta u krajnjoj točki (kt)	Postotak ubrzanja (Accelerate_Percent) (%)
777300	ICAO_A	4	3	Penjanje	Maksimum za penjanje	T_20_U	3 000			
777300	ICAO_A	4	4	Ubrzanje	Maksimum za penjanje	T_00_U		1 320,5	250	
777300	ICAO_A	4	5	Penjanje	Maksimum za penjanje	T_00_U	5 000			
777300	ICAO_A	4	6	Penjanje	Maksimum za penjanje	T_00_U	7 500			
777300	ICAO_A	4	7	Penjanje	Maksimum za penjanje	T_00_U	10 000			
777300	ICAO_A	5	1	Uzlijetanje	Maksimum za uzlijetanje	T_05_U				
777300	ICAO_A	5	2	Penjanje	Maksimum za uzlijetanje	T_20_U	1 553			
777300	ICAO_A	5	3	Penjanje	Maksimum za penjanje	T_20_U	3 000			
777300	ICAO_A	5	4	Ubrzanje	Maksimum za penjanje	T_00_U		1 199,1	250	
777300	ICAO_A	5	5	Penjanje	Maksimum za penjanje	T_00_U	5 000			
777300	ICAO_A	5	6	Penjanje	Maksimum za penjanje	T_00_U	7 500			
777300	ICAO_A	5	7	Penjanje	Maksimum za penjanje	T_00_U	10 000			
777300	ICAO_A	6	1	Uzlijetanje	Maksimum za uzlijetanje	T_20_U				
777300	ICAO_A	6	2	Penjanje	Maksimum za uzlijetanje	T_20_U	1 553			
777300	ICAO_A	6	3	Penjanje	Maksimum za penjanje	T_20_U	3 000			
777300	ICAO_A	6	4	Ubrzanje	Maksimum za penjanje	T_00_U		1 083,7	250	
777300	ICAO_A	6	5	Penjanje	Maksimum za penjanje	T_00_U	5 000			
777300	ICAO_A	6	6	Penjanje	Maksimum za penjanje	T_00_U	7 500			
777300	ICAO_A	6	7	Penjanje	Maksimum za penjanje	T_00_U	10 000			
777300	ICAO_A	7	1	Uzlijetanje	Maksimum za uzlijetanje	T_20_U				

ACFTID	Oznaka profila (Profile_ID)	Duljina faze	Broj koraka	Tip koraka	Režim rada motora	Zakrilca (Flap_ID)	Visina krajnje točke (ft)	Stopa penjanja (ft/min)	Kalibrirana brzina leta u krajnjoj točki (kt)	Postotak ubrzanja (Accelerate_Percent) (%)
777300	ICAO_A	7	2	Penjanje	Maksimum za uzlijetanje	T_20_U	1 553			
777300	ICAO_A	7	3	Penjanje	Maksimum za penjanje	T_20_U	3 000			
777300	ICAO_A	7	4	Ubrzanje	Maksimum za penjanje	T_00_U		889	250	
777300	ICAO_A	7	5	Penjanje	Maksimum za penjanje	T_00_U	5 000			
777300	ICAO_A	7	6	Penjanje	Maksimum za penjanje	T_00_U	7 500			
777300	ICAO_A	7	7	Penjanje	Maksimum za penjanje	T_00_U	10 000			
777300	ICAO_B	1	1	Uzlijetanje	Maksimum za uzlijetanje	T_20_U				
777300	ICAO_B	1	2	Penjanje	Maksimum za uzlijetanje	T_20_U	1 000			
777300	ICAO_B	1	3	Ubrzanje	Maksimum za uzlijetanje	T_05_U		2 149,6	215,4	
777300	ICAO_B	1	4	Penjanje	Maksimum za uzlijetanje	T_00_U	3 416			
777300	ICAO_B	1	5	Ubrzanje	Maksimum za penjanje	T_00_U		1 800	250	
777300	ICAO_B	1	6	Penjanje	Maksimum za penjanje	T_00_U	5 000			
777300	ICAO_B	1	7	Penjanje	Maksimum za penjanje	T_00_U	7 500			
777300	ICAO_B	1	8	Penjanje	Maksimum za penjanje	T_00_U	10 000			
777300	ICAO_B	2	1	Uzlijetanje	Maksimum za uzlijetanje	T_20_U				
777300	ICAO_B	2	2	Penjanje	Maksimum za uzlijetanje	T_20_U	1 000			
777300	ICAO_B	2	3	Ubrzanje	Maksimum za uzlijetanje	T_05_U		2 086,3	217,9	
777300	ICAO_B	2	4	Penjanje	Maksimum za uzlijetanje	T_00_U	3 205			
777300	ICAO_B	2	5	Ubrzanje	Maksimum za penjanje	T_00_U		1 772,6	250	
777300	ICAO_B	2	6	Penjanje	Maksimum za penjanje	T_00_U	5 000			

ACFTID	Oznaka profila (Profile_ID)	Duljina faze	Broj koraka	Tip koraka	Režim rada motora	Zakrilca (Flap_ID)	Visina krajnje točke (ft)	Stopa penjanja (ft/min)	Kalibrirana brzina leta u krajnjoj točki (kt)	Postotak ubrzanja (Accelerate_Percent) (%)
777300	ICAO_B	2	7	Penjanje	Maksimum za penjanje	T_00_U	7 500			
777300	ICAO_B	2	8	Penjanje	Maksimum za penjanje	T_00_U	10 000			
777300	ICAO_B	3	1	Uzlijetanje	Maksimum za uzlijetanje	T_20_U				
777300	ICAO_B	3	2	Penjanje	Maksimum za uzlijetanje	T_20_U	1 000			
777300	ICAO_B	3	3	Ubrzanje	Maksimum za uzlijetanje	T_05_U		2 020,6	220,3	
777300	ICAO_B	3	4	Penjanje	Maksimum za uzlijetanje	T_00_U	3 076			
777300	ICAO_B	3	5	Ubrzanje	Maksimum za penjanje	T_00_U		1 708,6	250	
777300	ICAO_B	3	6	Penjanje	Maksimum za penjanje	T_00_U	5 000			
777300	ICAO_B	3	7	Penjanje	Maksimum za penjanje	T_00_U	7 500			
777300	ICAO_B	3	8	Penjanje	Maksimum za penjanje	T_00_U	10 000			
777300	ICAO_B	4	1	Uzlijetanje	Maksimum za uzlijetanje	T_20_U				
777300	ICAO_B	4	2	Penjanje	Maksimum za uzlijetanje	T_20_U	1 000			
777300	ICAO_B	4	3	Ubrzanje	Maksimum za uzlijetanje	T_05_U		1 895,3	226,3	
777300	ICAO_B	4	4	Penjanje	Maksimum za uzlijetanje	T_00_U	2 894			
777300	ICAO_B	4	5	Penjanje	Maksimum za penjanje	T_00_U	3 000			
777300	ICAO_B	4	6	Ubrzanje	Maksimum za penjanje	T_00_U		1 525,8	250	
777300	ICAO_B	4	7	Penjanje	Maksimum za penjanje	T_00_U	5 000			
777300	ICAO_B	4	8	Penjanje	Maksimum za penjanje	T_00_U	7 500			
777300	ICAO_B	4	9	Penjanje	Maksimum za penjanje	T_00_U	10 000			
777300	ICAO_B	5	1	Uzlijetanje	Maksimum za uzlijetanje	T_20_U				

ACFTID	Oznaka profila (Profile_ID)	Duljina faze	Broj koraka	Tip koraka	Režim rada motora	Zakrilca (Flap_ID)	Visina krajnje točke (ft)	Stopa penjanja (ft/min)	Kalibrirana brzina leta u krajnjoj točki (kt)	Postotak ubrzanja (Accelerate_Percent) (%)
777300	ICAO_B	5	2	Penjanje	Maksimum za uzlijetanje	T_20_U	1 000			
777300	ICAO_B	5	3	Ubrzanje	Maksimum za uzlijetanje	T_05_U		1 768,6	229,4	
777300	ICAO_B	5	4	Penjanje	Maksimum za uzlijetanje	T_00_U	2 679			
777300	ICAO_B	5	5	Penjanje	Maksimum za penjanje	T_00_U	3 000			
777300	ICAO_B	5	6	Ubrzanje	Maksimum za penjanje	T_00_U		1 387,7	250	
777300	ICAO_B	5	7	Penjanje	Maksimum za penjanje	T_00_U	5 000			
777300	ICAO_B	5	8	Penjanje	Maksimum za penjanje	T_00_U	7 500			
777300	ICAO_B	5	9	Penjanje	Maksimum za penjanje	T_00_U	10 000			
777300	ICAO_B	6	1	Uzlijetanje	Maksimum za uzlijetanje	T_20_U				
777300	ICAO_B	6	2	Penjanje	Maksimum za uzlijetanje	T_20_U	1 000			
777300	ICAO_B	6	3	Ubrzanje	Maksimum za uzlijetanje	T_05_U		1 639,4	235,5	
777300	ICAO_B	6	4	Penjanje	Maksimum za uzlijetanje	T_00_U	2 402			
777300	ICAO_B	6	5	Penjanje	Maksimum za penjanje	T_00_U	3 000			
777300	ICAO_B	6	6	Ubrzanje	Maksimum za penjanje	T_00_U		1 271,6	250	
777300	ICAO_B	6	7	Penjanje	Maksimum za penjanje	T_00_U	5 000			
777300	ICAO_B	6	8	Penjanje	Maksimum za penjanje	T_00_U	7 500			
777300	ICAO_B	6	9	Penjanje	Maksimum za penjanje	T_00_U	10 000			
777300	ICAO_B	7	1	Uzlijetanje	Maksimum za uzlijetanje	T_20_U				
777300	ICAO_B	7	2	Penjanje	Maksimum za uzlijetanje	T_20_U	1 000			
777300	ICAO_B	7	3	Ubrzanje	Maksimum za uzlijetanje	T_05_U		1 491	244,4	

ACFTID	Oznaka profila (Profile_ID)	Duljina faze	Broj koraka	Tip koraka	Režim rada motora	Zakrilca (Flap_ID)	Visina krajnje točke (ft)	Stopa penjanja (ft/min)	Kalibrirana brzina leta u krajnjoj točki (kt)	Postotak ubrzanja (Accelerate_Percent) (%)
777300	ICAO_B	7	4	Penjanje	Maksimum za uzlijetanje	T_00_U	2 216			
777300	ICAO_B	7	5	Penjanje	Maksimum za penjanje	T_00_U	3 000			
777300	ICAO_B	7	6	Ubrzanje	Maksimum za penjanje	T_00_U		1 271,6	250	
777300	ICAO_B	7	7	Penjanje	Maksimum za penjanje	T_00_U	5 000			
777300	ICAO_B	7	8	Penjanje	Maksimum za penjanje	T_00_U	7 500			
777300	ICAO_B	7	9	Penjanje	Maksimum za penjanje	T_00_U	10 000			
7773ER	DEFAULT	1	1	Uzlijetanje	Maksimum za uzlijetanje	FLAP_5				
7773ER	DEFAULT	1	2	Penjanje	Maksimum za uzlijetanje	FLAP_5	1 434			
7773ER	DEFAULT	1	3	Ubrzanje_Postotak	Maksimum za penjanje	FLAP_5			200	55
7773ER	DEFAULT	1	4	Ubrzanje_Postotak	Maksimum za penjanje	FLAP_1			223	50
7773ER	DEFAULT	1	5	Penjanje	Maksimum za penjanje	FLAP_0	3 000			
7773ER	DEFAULT	1	6	Ubrzanje_Postotak	Maksimum za penjanje	FLAP_0			250	50
7773ER	DEFAULT	1	7	Penjanje	Maksimum za penjanje	FLAP_0	10 000			
7773ER	DEFAULT	2	1	Uzlijetanje	Maksimum za uzlijetanje	FLAP_5				
7773ER	DEFAULT	2	2	Penjanje	Maksimum za uzlijetanje	FLAP_5	1 434			
7773ER	DEFAULT	2	3	Ubrzanje_Postotak	Maksimum za penjanje	FLAP_5			200	55
7773ER	DEFAULT	2	4	Ubrzanje_Postotak	Maksimum za penjanje	FLAP_1			225	50
7773ER	DEFAULT	2	5	Penjanje	Maksimum za penjanje	FLAP_0	3 000			
7773ER	DEFAULT	2	6	Ubrzanje_Postotak	Maksimum za penjanje	FLAP_0			250	50
7773ER	DEFAULT	2	7	Penjanje	Maksimum za penjanje	FLAP_0	10 000			

ACFTID	Oznaka profila (Profile_ID)	Duljina faze	Broj koraka	Tip koraka	Režim rada motora	Zakrilca (Flap_ID)	Visina krajnje točke (ft)	Stopa penjanja (ft/min)	Kalibrirana brzina leta u krajnjoj točki (kt)	Postotak ubrzanja (Accelerate_Percent) (%)
7773ER	DEFAULT	3	1	Uzlijetanje	Maksimum za uzlijetanje	FLAP_5				
7773ER	DEFAULT	3	2	Penjanje	Maksimum za uzlijetanje	FLAP_5	1 355			
7773ER	DEFAULT	3	3	Ubrzanje_Postotak	Maksimum za penjanje	FLAP_5			204	55
7773ER	DEFAULT	3	4	Ubrzanje_Postotak	Maksimum za penjanje	FLAP_1			228	50
7773ER	DEFAULT	3	5	Penjanje	Maksimum za penjanje	FLAP_0	3 000			
7773ER	DEFAULT	3	6	Ubrzanje_Postotak	Maksimum za penjanje	FLAP_0			250	50
7773ER	DEFAULT	3	7	Penjanje	Maksimum za penjanje	FLAP_0	10 000			
7773ER	DEFAULT	4	1	Uzlijetanje	Maksimum za uzlijetanje	FLAP_5				
7773ER	DEFAULT	4	2	Penjanje	Maksimum za uzlijetanje	FLAP_5	1 289			
7773ER	DEFAULT	4	3	Ubrzanje_Postotak	Maksimum za penjanje	FLAP_5			205	55
7773ER	DEFAULT	4	4	Ubrzanje_Postotak	Maksimum za penjanje	FLAP_1			230	50
7773ER	DEFAULT	4	5	Penjanje	Maksimum za penjanje	FLAP_0	3 000			
7773ER	DEFAULT	4	6	Ubrzanje_Postotak	Maksimum za penjanje	FLAP_0			250	50
7773ER	DEFAULT	4	7	Penjanje	Maksimum za penjanje	FLAP_0	10 000			
7773ER	DEFAULT	5	1	Uzlijetanje	Maksimum za uzlijetanje	FLAP_5				
7773ER	DEFAULT	5	2	Penjanje	Maksimum za uzlijetanje	FLAP_5	1 214			
7773ER	DEFAULT	5	3	Ubrzanje_Postotak	Maksimum za penjanje	FLAP_5			210	55
7773ER	DEFAULT	5	4	Ubrzanje_Postotak	Maksimum za penjanje	FLAP_1			235	50
7773ER	DEFAULT	5	5	Penjanje	Maksimum za penjanje	FLAP_0	3 000			
7773ER	DEFAULT	5	6	Ubrzanje_Postotak	Maksimum za penjanje	FLAP_0			250	50

ACFTID	Oznaka profila (Profile_ID)	Duljina faze	Broj koraka	Tip koraka	Režim rada motora	Zakrilca (Flap_ID)	Visina krajnje točke (ft)	Stopa penjanja (ft/min)	Kalibrirana brzina leta u krajnjoj točki (kt)	Postotak ubrzanja (Accelerate_Percent) (%)
7773ER	DEFAULT	5	7	Penjanje	Maksimum za penjanje	FLAP_0	10 000			
7773ER	DEFAULT	6	1	Uzlijetanje	Maksimum za uzlijetanje	FLAP_5				
7773ER	DEFAULT	6	2	Penjanje	Maksimum za uzlijetanje	FLAP_5	1 142			
7773ER	DEFAULT	6	3	Ubrzanje_Postotak	Maksimum za penjanje	FLAP_5			215	55
7773ER	DEFAULT	6	4	Ubrzanje_Postotak	Maksimum za penjanje	FLAP_1			240	50
7773ER	DEFAULT	6	5	Penjanje	Maksimum za penjanje	FLAP_0	3 000			
7773ER	DEFAULT	6	6	Ubrzanje_Postotak	Maksimum za penjanje	FLAP_0			250	50
7773ER	DEFAULT	6	7	Penjanje	Maksimum za penjanje	FLAP_0	10 000			
7773ER	DEFAULT	7	1	Uzlijetanje	Maksimum za uzlijetanje	FLAP_5				
7773ER	DEFAULT	7	2	Penjanje	Maksimum za uzlijetanje	FLAP_5	1 067			
7773ER	DEFAULT	7	3	Ubrzanje_Postotak	Maksimum za penjanje	FLAP_5			222	55
7773ER	DEFAULT	7	4	Ubrzanje_Postotak	Maksimum za penjanje	FLAP_1			248	50
7773ER	DEFAULT	7	5	Penjanje	Maksimum za penjanje	FLAP_0	3 000			
7773ER	DEFAULT	7	6	Ubrzanje_Postotak	Maksimum za penjanje	FLAP_0			250	50
7773ER	DEFAULT	7	7	Penjanje	Maksimum za penjanje	FLAP_0	10 000			
7773ER	DEFAULT	8	1	Uzlijetanje	Maksimum za uzlijetanje	FLAP_5				
7773ER	DEFAULT	8	2	Penjanje	Maksimum za uzlijetanje	FLAP_5	1 000			
7773ER	DEFAULT	8	3	Ubrzanje_Postotak	Maksimum za penjanje	FLAP_5			222	55
7773ER	DEFAULT	8	4	Ubrzanje_Postotak	Maksimum za penjanje	FLAP_1			255	50
7773ER	DEFAULT	8	5	Penjanje	Maksimum za penjanje	FLAP_0	3 000			

ACFTID	Oznaka profila (Profile_ID)	Duljina faze	Broj koraka	Tip koraka	Režim rada motora	Zakrilca (Flap_ID)	Visina krajnje točke (ft)	Stopa penjanja (ft/min)	Kalibrirana brzina leta u krajnjoj točki (kt)	Postotak ubrzanja (Accelerate_Percent) (%)
7773ER	DEFAULT	8	6	Ubrzanje_Postotak	Maksimum za penjanje	FLAP_0			256	50
7773ER	DEFAULT	8	7	Penjanje	Maksimum za penjanje	FLAP_0	10 000			
7773ER	DEFAULT	9	1	Uzlijetanje	Maksimum za uzlijetanje	FLAP_5				
7773ER	DEFAULT	9	2	Penjanje	Maksimum za uzlijetanje	FLAP_5	1 000			
7773ER	DEFAULT	9	3	Ubrzanje_Postotak	Maksimum za penjanje	FLAP_5			226	55
7773ER	DEFAULT	9	4	Ubrzanje_Postotak	Maksimum za penjanje	FLAP_1			261	50
7773ER	DEFAULT	9	5	Penjanje	Maksimum za penjanje	FLAP_0	3 000			
7773ER	DEFAULT	9	6	Ubrzanje_Postotak	Maksimum za penjanje	FLAP_0			261,1	50
7773ER	DEFAULT	9	7	Penjanje	Maksimum za penjanje	FLAP_0	10 000			
7773ER	ICAO_A	1	1	Uzlijetanje	Maksimum za uzlijetanje	FLAP_5				
7773ER	ICAO_A	1	2	Penjanje	Maksimum za uzlijetanje	FLAP_5	1 500			
7773ER	ICAO_A	1	3	Penjanje	Maksimum za penjanje	FLAP_5	3 000			
7773ER	ICAO_A	1	4	Ubrzanje_Postotak	Maksimum za penjanje	FLAP_5			210	55
7773ER	ICAO_A	1	5	Ubrzanje_Postotak	Maksimum za penjanje	FLAP_1			220	55
7773ER	ICAO_A	1	6	Penjanje	Maksimum za penjanje	FLAP_1	4 400			
7773ER	ICAO_A	1	7	Ubrzanje_Postotak	Maksimum za penjanje	FLAP_0			250	50
7773ER	ICAO_A	1	8	Penjanje	Maksimum za penjanje	FLAP_0	10 000			
7773ER	ICAO_A	2	1	Uzlijetanje	Maksimum za uzlijetanje	FLAP_5				
7773ER	ICAO_A	2	2	Penjanje	Maksimum za uzlijetanje	FLAP_5	1 500			
7773ER	ICAO_A	2	3	Penjanje	Maksimum za penjanje	FLAP_5	3 000			

ACFTID	Oznaka profila (Profile_ID)	Duljina faze	Broj koraka	Tip koraka	Režim rada motora	Zakrilca (Flap_ID)	Visina krajnje točke (ft)	Stopa penjanja (ft/min)	Kalibrirana brzina leta u krajnjoj točki (kt)	Postotak ubrzanja (Accelerate_Percent) (%)
7773ER	ICAO_A	2	4	Ubrzanje_Postotak	Maksimum za penjanje	FLAP_5			220	55
7773ER	ICAO_A	2	5	Ubrzanje_Postotak	Maksimum za penjanje	FLAP_1			230	55
7773ER	ICAO_A	2	6	Penjanje	Maksimum za penjanje	FLAP_1	4 300			
7773ER	ICAO_A	2	7	Ubrzanje_Postotak	Maksimum za penjanje	FLAP_0			250	50
7773ER	ICAO_A	2	8	Penjanje	Maksimum za penjanje	FLAP_0	10 000			
7773ER	ICAO_A	3	1	Uzlijetanje	Maksimum za uzlijetanje	FLAP_5				
7773ER	ICAO_A	3	2	Penjanje	Maksimum za uzlijetanje	FLAP_5	1 500			
7773ER	ICAO_A	3	3	Penjanje	Maksimum za penjanje	FLAP_5	3 000			
7773ER	ICAO_A	3	4	Ubrzanje_Postotak	Maksimum za penjanje	FLAP_5			220	55
7773ER	ICAO_A	3	5	Ubrzanje_Postotak	Maksimum za penjanje	FLAP_1			230	55
7773ER	ICAO_A	3	6	Penjanje	Maksimum za penjanje	FLAP_1	4 200			
7773ER	ICAO_A	3	7	Ubrzanje_Postotak	Maksimum za penjanje	FLAP_0			250	50
7773ER	ICAO_A	3	8	Penjanje	Maksimum za penjanje	FLAP_0	10 000			
7773ER	ICAO_A	4	1	Uzlijetanje	Maksimum za uzlijetanje	FLAP_5				
7773ER	ICAO_A	4	2	Penjanje	Maksimum za uzlijetanje	FLAP_5	1 500			
7773ER	ICAO_A	4	3	Penjanje	Maksimum za penjanje	FLAP_5	3 000			
7773ER	ICAO_A	4	4	Ubrzanje_Postotak	Maksimum za penjanje	FLAP_5			220	55
7773ER	ICAO_A	4	5	Ubrzanje_Postotak	Maksimum za penjanje	FLAP_1			230	55
7773ER	ICAO_A	4	6	Penjanje	Maksimum za penjanje	FLAP_1	4 100			
7773ER	ICAO_A	4	7	Ubrzanje_Postotak	Maksimum za penjanje	FLAP_0			250	50

ACFTID	Oznaka profila (Profile_ID)	Duljina faze	Broj koraka	Tip koraka	Režim rada motora	Zakrilca (Flap_ID)	Visina krajnje točke (ft)	Stopa penjanja (ft/min)	Kalibrirana brzina leta u krajnjoj točki (kt)	Postotak ubrzanja (Accelerate_Percent) (%)
7773ER	ICAO_A	4	8	Penjanje	Maksimum za penjanje	FLAP_0	10 000			
7773ER	ICAO_A	5	1	Uzlijetanje	Maksimum za uzlijetanje	FLAP_5				
7773ER	ICAO_A	5	2	Penjanje	Maksimum za uzlijetanje	FLAP_5	1 500			
7773ER	ICAO_A	5	3	Penjanje	Maksimum za penjanje	FLAP_5	3 000			
7773ER	ICAO_A	5	4	Ubrzanje_Postotak	Maksimum za penjanje	FLAP_5			220	55
7773ER	ICAO_A	5	5	Ubrzanje_Postotak	Maksimum za penjanje	FLAP_1			230	55
7773ER	ICAO_A	5	6	Ubrzanje_Postotak	Maksimum za penjanje	FLAP_0			250	50
7773ER	ICAO_A	5	7	Penjanje	Maksimum za penjanje	FLAP_0	10 000			
7773ER	ICAO_A	6	1	Uzlijetanje	Maksimum za uzlijetanje	FLAP_5				
7773ER	ICAO_A	6	2	Penjanje	Maksimum za uzlijetanje	FLAP_5	1 500			
7773ER	ICAO_A	6	3	Penjanje	Maksimum za penjanje	FLAP_5	3 000			
7773ER	ICAO_A	6	4	Ubrzanje_Postotak	Maksimum za penjanje	FLAP_5			220	55
7773ER	ICAO_A	6	5	Ubrzanje_Postotak	Maksimum za penjanje	FLAP_1			230	55
7773ER	ICAO_A	6	6	Ubrzanje_Postotak	Maksimum za penjanje	FLAP_0			250	50
7773ER	ICAO_A	6	7	Penjanje	Maksimum za penjanje	FLAP_0	10 000			
7773ER	ICAO_A	7	1	Uzlijetanje	Maksimum za uzlijetanje	FLAP_5				
7773ER	ICAO_A	7	2	Penjanje	Maksimum za uzlijetanje	FLAP_5	1 500			
7773ER	ICAO_A	7	3	Penjanje	Maksimum za penjanje	FLAP_5	3 000			
7773ER	ICAO_A	7	4	Ubrzanje_Postotak	Maksimum za penjanje	FLAP_5			220	55
7773ER	ICAO_A	7	5	Ubrzanje_Postotak	Maksimum za penjanje	FLAP_1			230	55

ACFTID	Oznaka profila (Profile_ID)	Duljina faze	Broj koraka	Tip koraka	Režim rada motora	Zakrilca (Flap_ID)	Visina krajnje točke (ft)	Stopa penjanja (ft/min)	Kalibrirana brzina leta u krajnjoj točki (kt)	Postotak ubrzanja (Accelerate_Percent) (%)
7773ER	ICAO_A	7	6	Ubrzanje_Postotak	Maksimum za penjanje	FLAP_0			250	50
7773ER	ICAO_A	7	7	Penjanje	Maksimum za penjanje	FLAP_0	10 000			
7773ER	ICAO_A	8	1	Uzlijetanje	Maksimum za uzlijetanje	FLAP_5				
7773ER	ICAO_A	8	2	Penjanje	Maksimum za uzlijetanje	FLAP_5	1 500			
7773ER	ICAO_A	8	3	Penjanje	Maksimum za penjanje	FLAP_5	3 000			
7773ER	ICAO_A	8	4	Ubrzanje_Postotak	Maksimum za penjanje	FLAP_5			220	55
7773ER	ICAO_A	8	5	Ubrzanje_Postotak	Maksimum za penjanje	FLAP_1			230	55
7773ER	ICAO_A	8	6	Ubrzanje_Postotak	Maksimum za penjanje	FLAP_0			255	50
7773ER	ICAO_A	8	7	Penjanje	Maksimum za penjanje	FLAP_0	10 000			
7773ER	ICAO_A	9	1	Uzlijetanje	Maksimum za uzlijetanje	FLAP_5				
7773ER	ICAO_A	9	2	Penjanje	Maksimum za uzlijetanje	FLAP_5	1 500			
7773ER	ICAO_A	9	3	Penjanje	Maksimum za penjanje	FLAP_5	3 000			
7773ER	ICAO_A	9	4	Ubrzanje_Postotak	Maksimum za penjanje	FLAP_5			230	55
7773ER	ICAO_A	9	5	Ubrzanje_Postotak	Maksimum za penjanje	FLAP_1			240	55
7773ER	ICAO_A	9	6	Ubrzanje_Postotak	Maksimum za penjanje	FLAP_0			260	50
7773ER	ICAO_A	9	7	Penjanje	Maksimum za penjanje	FLAP_0	10 000			
7773ER	ICAO_B	1	1	Uzlijetanje	Maksimum za uzlijetanje	FLAP_5				
7773ER	ICAO_B	1	2	Penjanje	Maksimum za uzlijetanje	FLAP_5	1 434			
7773ER	ICAO_B	1	3	Ubrzanje_Postotak	Maksimum za uzlijetanje	FLAP_5			223	55
7773ER	ICAO_B	1	4	Penjanje	Maksimum za uzlijetanje	FLAP_1	3 564			

ACFTID	Oznaka profila (Profile_ID)	Duljina faze	Broj koraka	Tip koraka	Režim rada motora	Zakrilca (Flap_ID)	Visina krajnje točke (ft)	Stopa penjanja (ft/min)	Kalibrirana brzina leta u krajnjoj točki (kt)	Postotak ubrzanja (Accelerate_Percent) (%)
7773ER	ICAO_B	1	5	Ubrzanje_Postotak	Maksimum za penjanje	FLAP_0			240	50
7773ER	ICAO_B	1	6	Ubrzanje_Postotak	Maksimum za penjanje	FLAP_0			250	50
7773ER	ICAO_B	1	7	Penjanje	Maksimum za penjanje	FLAP_0	10 000			
7773ER	ICAO_B	2	1	Uzlijetanje	Maksimum za uzlijetanje	FLAP_5				
7773ER	ICAO_B	2	2	Penjanje	Maksimum za uzlijetanje	FLAP_5	1 396			
7773ER	ICAO_B	2	3	Ubrzanje_Postotak	Maksimum za uzlijetanje	FLAP_5			225	55
7773ER	ICAO_B	2	4	Penjanje	Maksimum za uzlijetanje	FLAP_1	3 442			
7773ER	ICAO_B	2	5	Ubrzanje_Postotak	Maksimum za penjanje	FLAP_0			240	50
7773ER	ICAO_B	2	6	Ubrzanje_Postotak	Maksimum za penjanje	FLAP_0			250	50
7773ER	ICAO_B	2	7	Penjanje	Maksimum za penjanje	FLAP_0	10 000			
7773ER	ICAO_B	3	1	Uzlijetanje	Maksimum za uzlijetanje	FLAP_5				
7773ER	ICAO_B	3	2	Penjanje	Maksimum za uzlijetanje	FLAP_5	1 355			
7773ER	ICAO_B	3	3	Ubrzanje_Postotak	Maksimum za uzlijetanje	FLAP_5			228	55
7773ER	ICAO_B	3	4	Penjanje	Maksimum za uzlijetanje	FLAP_1	3 314			
7773ER	ICAO_B	3	5	Ubrzanje_Postotak	Maksimum za penjanje	FLAP_0			240	50
7773ER	ICAO_B	3	6	Ubrzanje_Postotak	Maksimum za penjanje	FLAP_0			250	50
7773ER	ICAO_B	3	7	Penjanje	Maksimum za penjanje	FLAP_0	10 000			
7773ER	ICAO_B	4	1	Uzlijetanje	Maksimum za uzlijetanje	FLAP_5				
7773ER	ICAO_B	4	2	Penjanje	Maksimum za uzlijetanje	FLAP_5	1 289			
7773ER	ICAO_B	4	3	Ubrzanje_Postotak	Maksimum za uzlijetanje	FLAP_5			231	55

ACFTID	Oznaka profila (Profile_ID)	Duljina faze	Broj koraka	Tip koraka	Režim rada motora	Zakrilca (Flap_ID)	Visina krajnje točke (ft)	Stopa penjanja (ft/min)	Kalibrirana brzina leta u krajnjoj točki (kt)	Postotak ubrzanja (Accelerate_Percent) (%)
7773ER	ICAO_B	4	4	Penjanje	Maksimum za uzlijetanje	FLAP_1	3 104			
7773ER	ICAO_B	4	5	Ubrzanje_Postotak	Maksimum za penjanje	FLAP_0			240	50
7773ER	ICAO_B	4	6	Ubrzanje_Postotak	Maksimum za penjanje	FLAP_0			250	50
7773ER	ICAO_B	4	7	Penjanje	Maksimum za penjanje	FLAP_0	10 000			
7773ER	ICAO_B	5	1	Uzlijetanje	Maksimum za uzlijetanje	FLAP_5				
7773ER	ICAO_B	5	2	Penjanje	Maksimum za uzlijetanje	FLAP_5	1 214			
7773ER	ICAO_B	5	3	Ubrzanje_Postotak	Maksimum za uzlijetanje	FLAP_5			236	55
7773ER	ICAO_B	5	4	Penjanje	Maksimum za uzlijetanje	FLAP_1	3 000			
7773ER	ICAO_B	5	5	Ubrzanje_Postotak	Maksimum za penjanje	FLAP_0			245	50
7773ER	ICAO_B	5	6	Ubrzanje_Postotak	Maksimum za penjanje	FLAP_0			250	50
7773ER	ICAO_B	5	7	Penjanje	Maksimum za penjanje	FLAP_0	10 000			
7773ER	ICAO_B	6	1	Uzlijetanje	Maksimum za uzlijetanje	FLAP_5				
7773ER	ICAO_B	6	2	Penjanje	Maksimum za uzlijetanje	FLAP_5	1 138			
7773ER	ICAO_B	6	3	Ubrzanje_Postotak	Maksimum za uzlijetanje	FLAP_5			241	55
7773ER	ICAO_B	6	4	Penjanje	Maksimum za uzlijetanje	FLAP_1	3 000			
7773ER	ICAO_B	6	5	Ubrzanje_Postotak	Maksimum za penjanje	FLAP_0			250	50
7773ER	ICAO_B	6	6	Penjanje	Maksimum za penjanje	FLAP_0	10 000			
7773ER	ICAO_B	7	1	Uzlijetanje	Maksimum za uzlijetanje	FLAP_5				
7773ER	ICAO_B	7	2	Penjanje	Maksimum za uzlijetanje	FLAP_5	1 067			
7773ER	ICAO_B	7	3	Ubrzanje_Postotak	Maksimum za uzlijetanje	FLAP_5			249	55

ACFTID	Oznaka profila (Profile_ID)	Duljina faze	Broj koraka	Tip koraka	Režim rada motora	Zakrilca (Flap_ID)	Visina krajnje točke (ft)	Stopa penjanja (ft/min)	Kalibrirana brzina leta u krajnjoj točki (kt)	Postotak ubrzanja (Accelerate_Percent) (%)
7773ER	ICAO_B	7	4	Penjanje	Maksimum za uzlijetanje	FLAP_1	2 451			
7773ER	ICAO_B	7	5	Ubrzanje_Postotak	Maksimum za penjanje	FLAP_1			250	55
7773ER	ICAO_B	7	6	Penjanje	Maksimum za penjanje	FLAP_0	3 000			
7773ER	ICAO_B	7	7	Penjanje	Maksimum za penjanje	FLAP_0	10 000			
7773ER	ICAO_B	8	1	Uzlijetanje	Maksimum za uzlijetanje	FLAP_5				
7773ER	ICAO_B	8	2	Penjanje	Maksimum za uzlijetanje	FLAP_5	1 000			
7773ER	ICAO_B	8	3	Ubrzanje_Postotak	Maksimum za uzlijetanje	FLAP_5			257	55
7773ER	ICAO_B	8	4	Penjanje	Maksimum za uzlijetanje	FLAP_1	2 280			
7773ER	ICAO_B	8	5	Ubrzanje_Postotak	Maksimum za penjanje	FLAP_1			257	55
7773ER	ICAO_B	8	6	Penjanje	Maksimum za penjanje	FLAP_0	3 000			
7773ER	ICAO_B	8	7	Penjanje	Maksimum za penjanje	FLAP_0	10 000			
7773ER	ICAO_B	9	1	Uzlijetanje	Maksimum za uzlijetanje	FLAP_5				
7773ER	ICAO_B	9	2	Penjanje	Maksimum za uzlijetanje	FLAP_5	1 000			
7773ER	ICAO_B	9	3	Ubrzanje_Postotak	Maksimum za uzlijetanje	FLAP_5			261	55
7773ER	ICAO_B	9	4	Penjanje	Maksimum za uzlijetanje	FLAP_1	2 180			
7773ER	ICAO_B	9	5	Ubrzanje_Postotak	Maksimum za penjanje	FLAP_1			262	55
7773ER	ICAO_B	9	6	Penjanje	Maksimum za penjanje	FLAP_0	3 000			
7773ER	ICAO_B	9	7	Penjanje	Maksimum za penjanje	FLAP_0	10 000			
7878R	DEFAULT	1	1	Uzlijetanje	Maksimum za uzlijetanje	FLAP_5				
7878R	DEFAULT	1	2	Penjanje	Maksimum za uzlijetanje	FLAP_5	1 000			

ACFTID	Oznaka profila (Profile_ID)	Duljina faze	Broj koraka	Tip koraka	Režim rada motora	Zakrilca (Flap_ID)	Visina krajnje točke (ft)	Stopa penjanja (ft/min)	Kalibrirana brzina leta u krajnjoj točki (kt)	Postotak ubrzanja (Accelerate_Percent) (%)
7878R	DEFAULT	1	3	Ubrzanje_Postotak	Maksimum za penjanje	FLAP_5			214	55
7878R	DEFAULT	1	4	Ubrzanje_Postotak	Maksimum za penjanje	FLAP_1			225	55
7878R	DEFAULT	1	5	Penjanje	Maksimum za penjanje	FLAP_0	3 000			
7878R	DEFAULT	1	6	Ubrzanje_Postotak	Maksimum za penjanje	FLAP_0			250	50
7878R	DEFAULT	1	7	Penjanje	Maksimum za penjanje	FLAP_0	10 000			
7878R	DEFAULT	2	1	Uzlijetanje	Maksimum za uzlijetanje	FLAP_5				
7878R	DEFAULT	2	2	Penjanje	Maksimum za uzlijetanje	FLAP_5	1 000			
7878R	DEFAULT	2	3	Ubrzanje_Postotak	Maksimum za penjanje	FLAP_5			214	55
7878R	DEFAULT	2	4	Ubrzanje_Postotak	Maksimum za penjanje	FLAP_1			222	55
7878R	DEFAULT	2	5	Penjanje	Maksimum za penjanje	FLAP_0	3 000			
7878R	DEFAULT	2	6	Ubrzanje_Postotak	Maksimum za penjanje	FLAP_0			250	50
7878R	DEFAULT	2	7	Penjanje	Maksimum za penjanje	FLAP_0	10 000			
7878R	DEFAULT	3	1	Uzlijetanje	Maksimum za uzlijetanje	FLAP_5				
7878R	DEFAULT	3	2	Penjanje	Maksimum za uzlijetanje	FLAP_5	1 000			
7878R	DEFAULT	3	3	Ubrzanje_Postotak	Maksimum za penjanje	FLAP_5			215	55
7878R	DEFAULT	3	4	Ubrzanje_Postotak	Maksimum za penjanje	FLAP_1			230	55
7878R	DEFAULT	3	5	Penjanje	Maksimum za penjanje	FLAP_0	3 000			
7878R	DEFAULT	3	6	Ubrzanje_Postotak	Maksimum za penjanje	FLAP_0			250	50
7878R	DEFAULT	3	7	Penjanje	Maksimum za penjanje	FLAP_0	10 000			
7878R	DEFAULT	4	1	Uzlijetanje	Maksimum za uzlijetanje	FLAP_5				

ACFTID	Oznaka profila (Profile_ID)	Duljina faze	Broj koraka	Tip koraka	Režim rada motora	Zakrilca (Flap_ID)	Visina krajnje točke (ft)	Stopa penjanja (ft/min)	Kalibrirana brzina leta u krajnjoj točki (kt)	Postotak ubrzanja (Accelerate_Percent) (%)
7878R	DEFAULT	4	2	Penjanje	Maksimum za uzlijetanje	FLAP_5	1 000			
7878R	DEFAULT	4	3	Ubrzanje_Postotak	Maksimum za penjanje	FLAP_5			215	55
7878R	DEFAULT	4	4	Ubrzanje_Postotak	Maksimum za penjanje	FLAP_1			228	55
7878R	DEFAULT	4	5	Penjanje	Maksimum za penjanje	FLAP_0	3 000			
7878R	DEFAULT	4	6	Ubrzanje_Postotak	Maksimum za penjanje	FLAP_0			250	50
7878R	DEFAULT	4	7	Penjanje	Maksimum za penjanje	FLAP_0	10 000			
7878R	DEFAULT	5	1	Uzlijetanje	Maksimum za uzlijetanje	FLAP_5				
7878R	DEFAULT	5	2	Penjanje	Maksimum za uzlijetanje	FLAP_5	1 000			
7878R	DEFAULT	5	3	Ubrzanje_Postotak	Maksimum za penjanje	FLAP_5			218	55
7878R	DEFAULT	5	4	Ubrzanje_Postotak	Maksimum za penjanje	FLAP_1			235	55
7878R	DEFAULT	5	5	Penjanje	Maksimum za penjanje	FLAP_0	3 000			
7878R	DEFAULT	5	6	Ubrzanje_Postotak	Maksimum za penjanje	FLAP_0			250	50
7878R	DEFAULT	5	7	Penjanje	Maksimum za penjanje	FLAP_0	10 000			
7878R	DEFAULT	6	1	Uzlijetanje	Maksimum za uzlijetanje	FLAP_5				
7878R	DEFAULT	6	2	Penjanje	Maksimum za uzlijetanje	FLAP_5	1 000			
7878R	DEFAULT	6	3	Ubrzanje_Postotak	Maksimum za penjanje	FLAP_5			220	55
7878R	DEFAULT	6	4	Ubrzanje_Postotak	Maksimum za penjanje	FLAP_1			238	55
7878R	DEFAULT	6	5	Penjanje	Maksimum za penjanje	FLAP_0	3 000			
7878R	DEFAULT	6	6	Ubrzanje_Postotak	Maksimum za penjanje	FLAP_0			250	50
7878R	DEFAULT	6	7	Penjanje	Maksimum za penjanje	FLAP_0	10 000			

ACFTID	Oznaka profila (Profile_ID)	Duljina faze	Broj koraka	Tip koraka	Režim rada motora	Zakrilca (Flap_ID)	Visina krajnje točke (ft)	Stopa penjanja (ft/min)	Kalibrirana brzina leta u krajnjoj točki (kt)	Postotak ubrzanja (Accelerate_Percent) (%)
7878R	DEFAULT	7	1	Uzlijetanje	Maksimum za uzlijetanje	FLAP_5				
7878R	DEFAULT	7	2	Penjanje	Maksimum za uzlijetanje	FLAP_5	1 000			
7878R	DEFAULT	7	3	Ubrzanje_Postotak	Maksimum za penjanje	FLAP_5			224	55
7878R	DEFAULT	7	4	Ubrzanje_Postotak	Maksimum za penjanje	FLAP_1			243	55
7878R	DEFAULT	7	5	Penjanje	Maksimum za penjanje	FLAP_0	3 000			
7878R	DEFAULT	7	6	Ubrzanje_Postotak	Maksimum za penjanje	FLAP_0			250	50
7878R	DEFAULT	7	7	Penjanje	Maksimum za penjanje	FLAP_0	10 000			
7878R	DEFAULT	8	1	Uzlijetanje	Maksimum za uzlijetanje	FLAP_5				
7878R	DEFAULT	8	2	Penjanje	Maksimum za uzlijetanje	FLAP_5	1 000			
7878R	DEFAULT	8	3	Ubrzanje_Postotak	Maksimum za penjanje	FLAP_5			226	55
7878R	DEFAULT	8	4	Ubrzanje_Postotak	Maksimum za penjanje	FLAP_1			246	55
7878R	DEFAULT	8	5	Penjanje	Maksimum za penjanje	FLAP_0	3 000			
7878R	DEFAULT	8	6	Ubrzanje_Postotak	Maksimum za penjanje	FLAP_0			250	50
7878R	DEFAULT	8	7	Penjanje	Maksimum za penjanje	FLAP_0	10 000			
7878R	DEFAULT	9	1	Uzlijetanje	Maksimum za uzlijetanje	FLAP_5				
7878R	DEFAULT	9	2	Penjanje	Maksimum za uzlijetanje	FLAP_5	1 000			
7878R	DEFAULT	9	3	Ubrzanje_Postotak	Maksimum za penjanje	FLAP_5			230	55
7878R	DEFAULT	9	4	Ubrzanje_Postotak	Maksimum za penjanje	FLAP_1			245	55
7878R	DEFAULT	9	5	Penjanje	Maksimum za penjanje	FLAP_0	3 000			
7878R	DEFAULT	9	6	Ubrzanje_Postotak	Maksimum za penjanje	FLAP_0			250	50

ACFTID	Oznaka profila (Profile_ID)	Duljina faze	Broj koraka	Tip koraka	Režim rada motora	Zakrilca (Flap_ID)	Visina krajnje točke (ft)	Stopa penjanja (ft/min)	Kalibrirana brzina leta u krajnjoj točki (kt)	Postotak ubrzanja (Accelerate_Percent) (%)
7878R	DEFAULT	9	7	Penjanje	Maksimum za penjanje	FLAP_0	10 000			
7878R	ICAO_A	1	1	Uzlijetanje	Maksimum za uzlijetanje	FLAP_5				
7878R	ICAO_A	1	2	Penjanje	Maksimum za uzlijetanje	FLAP_5	1 500			
7878R	ICAO_A	1	3	Penjanje	Maksimum za penjanje	FLAP_5	3 000			
7878R	ICAO_A	1	4	Ubrzanje_Postotak	Maksimum za penjanje	FLAP_5			220	55
7878R	ICAO_A	1	5	Penjanje	Maksimum za penjanje	FLAP_1	4 500			
7878R	ICAO_A	1	6	Ubrzanje_Postotak	Maksimum za penjanje	FLAP_0			250	50
7878R	ICAO_A	1	7	Penjanje	Maksimum za penjanje	FLAP_0	10 000			
7878R	ICAO_A	2	1	Uzlijetanje	Maksimum za uzlijetanje	FLAP_5				
7878R	ICAO_A	2	2	Penjanje	Maksimum za uzlijetanje	FLAP_5	1 500			
7878R	ICAO_A	2	3	Penjanje	Maksimum za penjanje	FLAP_5	3 000			
7878R	ICAO_A	2	4	Ubrzanje_Postotak	Maksimum za penjanje	FLAP_5			220	55
7878R	ICAO_A	2	5	Penjanje	Maksimum za penjanje	FLAP_1	4 400			
7878R	ICAO_A	2	6	Ubrzanje_Postotak	Maksimum za penjanje	FLAP_0			250	50
7878R	ICAO_A	2	7	Penjanje	Maksimum za penjanje	FLAP_0	10 000			
7878R	ICAO_A	3	1	Uzlijetanje	Maksimum za uzlijetanje	FLAP_5				
7878R	ICAO_A	3	2	Penjanje	Maksimum za uzlijetanje	FLAP_5	1 500			
7878R	ICAO_A	3	3	Penjanje	Maksimum za penjanje	FLAP_5	3 000			
7878R	ICAO_A	3	4	Ubrzanje_Postotak	Maksimum za penjanje	FLAP_5			220	55
7878R	ICAO_A	3	5	Penjanje	Maksimum za penjanje	FLAP_1	4 400			

ACFTID	Oznaka profila (Profile_ID)	Duljina faze	Broj koraka	Tip koraka	Režim rada motora	Zakrilca (Flap_ID)	Visina krajnje točke (ft)	Stopa penjanja (ft/min)	Kalibrirana brzina leta u krajnjoj točki (kt)	Postotak ubrzanja (Accelerate_Percent) (%)
7878R	ICAO_A	3	6	Ubrzanje_Postotak	Maksimum za penjanje	FLAP_0			250	50
7878R	ICAO_A	3	7	Penjanje	Maksimum za penjanje	FLAP_0	10 000			
7878R	ICAO_A	4	1	Uzlijetanje	Maksimum za uzlijetanje	FLAP_5				
7878R	ICAO_A	4	2	Penjanje	Maksimum za uzlijetanje	FLAP_5	1 500			
7878R	ICAO_A	4	3	Penjanje	Maksimum za penjanje	FLAP_5	3 000			
7878R	ICAO_A	4	4	Ubrzanje_Postotak	Maksimum za penjanje	FLAP_5			220	55
7878R	ICAO_A	4	5	Penjanje	Maksimum za penjanje	FLAP_1	4 300			
7878R	ICAO_A	4	6	Ubrzanje_Postotak	Maksimum za penjanje	FLAP_0			250	50
7878R	ICAO_A	4	7	Penjanje	Maksimum za penjanje	FLAP_0	10 000			
7878R	ICAO_A	5	1	Uzlijetanje	Maksimum za uzlijetanje	FLAP_5				
7878R	ICAO_A	5	2	Penjanje	Maksimum za uzlijetanje	FLAP_5	1 500			
7878R	ICAO_A	5	3	Penjanje	Maksimum za penjanje	FLAP_5	3 000			
7878R	ICAO_A	5	4	Ubrzanje_Postotak	Maksimum za penjanje	FLAP_5			224	55
7878R	ICAO_A	5	5	Penjanje	Maksimum za penjanje	FLAP_1	4 200			
7878R	ICAO_A	5	6	Ubrzanje_Postotak	Maksimum za penjanje	FLAP_0			250	50
7878R	ICAO_A	5	7	Penjanje	Maksimum za penjanje	FLAP_0	10 000			
7878R	ICAO_A	6	1	Uzlijetanje	Maksimum za uzlijetanje	FLAP_5				
7878R	ICAO_A	6	2	Penjanje	Maksimum za uzlijetanje	FLAP_5	1 500			
7878R	ICAO_A	6	3	Penjanje	Maksimum za penjanje	FLAP_5	3 000			
7878R	ICAO_A	6	4	Ubrzanje_Postotak	Maksimum za penjanje	FLAP_5			226	55

ACFTID	Oznaka profila (Profile_ID)	Duljina faze	Broj koraka	Tip koraka	Režim rada motora	Zakrilca (Flap_ID)	Visina krajnje točke (ft)	Stopa penjanja (ft/min)	Kalibrirana brzina leta u krajnjoj točki (kt)	Postotak ubrzanja (Accelerate_Percent) (%)
7878R	ICAO_A	6	5	Penjanje	Maksimum za penjanje	FLAP_1	4 100			
7878R	ICAO_A	6	6	Ubrzanje_Postotak	Maksimum za penjanje	FLAP_0			250	50
7878R	ICAO_A	6	7	Penjanje	Maksimum za penjanje	FLAP_0	10 000			
7878R	ICAO_A	7	1	Uzlijetanje	Maksimum za uzlijetanje	FLAP_5				
7878R	ICAO_A	7	2	Penjanje	Maksimum za uzlijetanje	FLAP_5	1 500			
7878R	ICAO_A	7	3	Penjanje	Maksimum za penjanje	FLAP_5	3 000			
7878R	ICAO_A	7	4	Ubrzanje_Postotak	Maksimum za penjanje	FLAP_5			232	55
7878R	ICAO_A	7	5	Penjanje	Maksimum za penjanje	FLAP_1	4 000			
7878R	ICAO_A	7	6	Ubrzanje_Postotak	Maksimum za penjanje	FLAP_0			250	50
7878R	ICAO_A	7	7	Penjanje	Maksimum za penjanje	FLAP_0	10 000			
7878R	ICAO_A	8	1	Uzlijetanje	Maksimum za uzlijetanje	FLAP_5				
7878R	ICAO_A	8	2	Penjanje	Maksimum za uzlijetanje	FLAP_5	1 500			
7878R	ICAO_A	8	3	Penjanje	Maksimum za penjanje	FLAP_5	3 000			
7878R	ICAO_A	8	4	Ubrzanje_Postotak	Maksimum za penjanje	FLAP_5			232	55
7878R	ICAO_A	8	5	Penjanje	Maksimum za penjanje	FLAP_1	4 000			
7878R	ICAO_A	8	6	Ubrzanje_Postotak	Maksimum za penjanje	FLAP_0			250	50
7878R	ICAO_A	8	7	Penjanje	Maksimum za penjanje	FLAP_0	10 000			
7878R	ICAO_A	9	1	Uzlijetanje	Maksimum za uzlijetanje	FLAP_5				
7878R	ICAO_A	9	2	Penjanje	Maksimum za uzlijetanje	FLAP_5	1 500			
7878R	ICAO_A	9	3	Penjanje	Maksimum za penjanje	FLAP_5	3 000			

ACFTID	Oznaka profila (Profile_ID)	Duljina faze	Broj koraka	Tip koraka	Režim rada motora	Zakrilca (Flap_ID)	Visina krajnje točke (ft)	Stopa penjanja (ft/min)	Kalibrirana brzina leta u krajnjoj točki (kt)	Postotak ubrzanja (Accelerate_Percent) (%)
7878R	ICAO_A	9	4	Ubrzanje_Postotak	Maksimum za penjanje	FLAP_5			235	55
7878R	ICAO_A	9	5	Penjanje	Maksimum za penjanje	FLAP_1	4 000			
7878R	ICAO_A	9	6	Ubrzanje_Postotak	Maksimum za penjanje	FLAP_0			250	50
7878R	ICAO_A	9	7	Penjanje	Maksimum za penjanje	FLAP_0	10 000			
7878R	ICAO_B	1	1	Uzlijetanje	Maksimum za uzlijetanje	FLAP_5				
7878R	ICAO_B	1	2	Penjanje	Maksimum za uzlijetanje	FLAP_5	1 000			
7878R	ICAO_B	1	3	Ubrzanje_Postotak	Maksimum za uzlijetanje	FLAP_5			220	55
7878R	ICAO_B	1	4	Penjanje	Maksimum za uzlijetanje	FLAP_1	2 700			
7878R	ICAO_B	1	5	Penjanje	Maksimum za penjanje	FLAP_0	3 000			
7878R	ICAO_B	1	6	Ubrzanje_Postotak	Maksimum za penjanje	FLAP_0			250	50
7878R	ICAO_B	1	7	Penjanje	Maksimum za penjanje	FLAP_0	10 000			
7878R	ICAO_B	2	1	Uzlijetanje	Maksimum za uzlijetanje	FLAP_5				
7878R	ICAO_B	2	2	Penjanje	Maksimum za uzlijetanje	FLAP_5	1 000			
7878R	ICAO_B	2	3	Ubrzanje_Postotak	Maksimum za uzlijetanje	FLAP_5			220	55
7878R	ICAO_B	2	4	Penjanje	Maksimum za uzlijetanje	FLAP_1	2 700			
7878R	ICAO_B	2	5	Penjanje	Maksimum za penjanje	FLAP_0	3 000			
7878R	ICAO_B	2	6	Ubrzanje_Postotak	Maksimum za penjanje	FLAP_0			250	50
7878R	ICAO_B	2	7	Penjanje	Maksimum za penjanje	FLAP_0	10 000			
7878R	ICAO_B	3	1	Uzlijetanje	Maksimum za uzlijetanje	FLAP_5				
7878R	ICAO_B	3	2	Penjanje	Maksimum za uzlijetanje	FLAP_5	1 000			

ACFTID	Oznaka profila (Profile_ID)	Duljina faze	Broj koraka	Tip koraka	Režim rada motora	Zakrilca (Flap_ID)	Visina krajnje točke (ft)	Stopa penjanja (ft/min)	Kalibrirana brzina leta u krajnjoj točki (kt)	Postotak ubrzanja (Accelerate_Percent) (%)
7878R	ICAO_B	3	3	Ubrzanje_Postotak	Maksimum za uzlijetanje	FLAP_5			220	55
7878R	ICAO_B	3	4	Penjanje	Maksimum za uzlijetanje	FLAP_1	2 700			
7878R	ICAO_B	3	5	Penjanje	Maksimum za penjanje	FLAP_0	3 000			
7878R	ICAO_B	3	6	Ubrzanje_Postotak	Maksimum za penjanje	FLAP_0			250	50
7878R	ICAO_B	3	7	Penjanje	Maksimum za penjanje	FLAP_0	10 000			
7878R	ICAO_B	4	1	Uzlijetanje	Maksimum za uzlijetanje	FLAP_5				
7878R	ICAO_B	4	2	Penjanje	Maksimum za uzlijetanje	FLAP_5	1 000			
7878R	ICAO_B	4	3	Ubrzanje_Postotak	Maksimum za uzlijetanje	FLAP_5			225	55
7878R	ICAO_B	4	4	Penjanje	Maksimum za uzlijetanje	FLAP_1	2 600			
7878R	ICAO_B	4	5	Penjanje	Maksimum za penjanje	FLAP_0	3 000			
7878R	ICAO_B	4	6	Ubrzanje_Postotak	Maksimum za penjanje	FLAP_0			250	50
7878R	ICAO_B	4	7	Penjanje	Maksimum za penjanje	FLAP_0	10 000			
7878R	ICAO_B	5	1	Uzlijetanje	Maksimum za uzlijetanje	FLAP_5				
7878R	ICAO_B	5	2	Penjanje	Maksimum za uzlijetanje	FLAP_5	1 000			
7878R	ICAO_B	5	3	Ubrzanje_Postotak	Maksimum za uzlijetanje	FLAP_5			230	55
7878R	ICAO_B	5	4	Penjanje	Maksimum za uzlijetanje	FLAP_1	2 500			
7878R	ICAO_B	5	5	Penjanje	Maksimum za penjanje	FLAP_0	3 000			
7878R	ICAO_B	5	6	Ubrzanje_Postotak	Maksimum za penjanje	FLAP_0			250	50
7878R	ICAO_B	5	7	Penjanje	Maksimum za penjanje	FLAP_0	10 000			
7878R	ICAO_B	6	1	Uzlijetanje	Maksimum za uzlijetanje	FLAP_5				

ACFTID	Oznaka profila (Profile_ID)	Duljina faze	Broj koraka	Tip koraka	Režim rada motora	Zakrilca (Flap_ID)	Visina krajnje točke (ft)	Stopa penjanja (ft/min)	Kalibrirana brzina leta u krajnjoj točki (kt)	Postotak ubrzanja (Accelerate_Percent) (%)
7878R	ICAO_B	6	2	Penjanje	Maksimum za uzlijetanje	FLAP_5	1 000			
7878R	ICAO_B	6	3	Ubrzanje_Postotak	Maksimum za uzlijetanje	FLAP_5			230	55
7878R	ICAO_B	6	4	Penjanje	Maksimum za uzlijetanje	FLAP_1	2 400			
7878R	ICAO_B	6	5	Penjanje	Maksimum za penjanje	FLAP_0	3 000			
7878R	ICAO_B	6	6	Ubrzanje_Postotak	Maksimum za penjanje	FLAP_0			250	50
7878R	ICAO_B	6	7	Penjanje	Maksimum za penjanje	FLAP_0	10 000			
7878R	ICAO_B	7	1	Uzlijetanje	Maksimum za uzlijetanje	FLAP_5				
7878R	ICAO_B	7	2	Penjanje	Maksimum za uzlijetanje	FLAP_5	1 000			
7878R	ICAO_B	7	3	Ubrzanje_Postotak	Maksimum za uzlijetanje	FLAP_5			235	55
7878R	ICAO_B	7	4	Penjanje	Maksimum za uzlijetanje	FLAP_1	2 200			
7878R	ICAO_B	7	5	Penjanje	Maksimum za penjanje	FLAP_0	3 000			
7878R	ICAO_B	7	6	Ubrzanje_Postotak	Maksimum za penjanje	FLAP_0			250	50
7878R	ICAO_B	7	7	Penjanje	Maksimum za penjanje	FLAP_0	10 000			
7878R	ICAO_B	8	1	Uzlijetanje	Maksimum za uzlijetanje	FLAP_5				
7878R	ICAO_B	8	2	Penjanje	Maksimum za uzlijetanje	FLAP_5	1 000			
7878R	ICAO_B	8	3	Ubrzanje_Postotak	Maksimum za uzlijetanje	FLAP_5			240	55
7878R	ICAO_B	8	4	Penjanje	Maksimum za uzlijetanje	FLAP_1	2 100			
7878R	ICAO_B	8	5	Penjanje	Maksimum za penjanje	FLAP_0	3 000			
7878R	ICAO_B	8	6	Ubrzanje_Postotak	Maksimum za penjanje	FLAP_0			250	50
7878R	ICAO_B	8	7	Penjanje	Maksimum za penjanje	FLAP_0	10 000			

ACFTID	Oznaka profila (Profile_ID)	Duljina faze	Broj koraka	Tip koraka	Režim rada motora	Zakrilca (Flap_ID)	Visina krajnje točke (ft)	Stopa penjanja (ft/min)	Kalibrirana brzina leta u krajnjoj točki (kt)	Postotak ubrzanja (Accelerate_Percent) (%)
7878R	ICAO_B	9	1	Uzlijetanje	Maksimum za uzlijetanje	FLAP_5				
7878R	ICAO_B	9	2	Penjanje	Maksimum za uzlijetanje	FLAP_5	1 000			
7878R	ICAO_B	9	3	Ubrzanje_Postotak	Maksimum za uzlijetanje	FLAP_5			245	55
7878R	ICAO_B	9	4	Penjanje	Maksimum za uzlijetanje	FLAP_1	2 100			
7878R	ICAO_B	9	5	Penjanje	Maksimum za penjanje	FLAP_0	3 000			
7878R	ICAO_B	9	6	Ubrzanje_Postotak	Maksimum za penjanje	FLAP_0			250	50
7878R	ICAO_B	9	7	Penjanje	Maksimum za penjanje	FLAP_0	10 000			
A300-622R	DEFAULT	1	1	Uzlijetanje	Maksimum za uzlijetanje	1500				
A300-622R	DEFAULT	1	2	Penjanje	Maksimum za uzlijetanje	1500	1 000			
A300-622R	DEFAULT	1	3	Ubrzanje	Maksimum za uzlijetanje	1500		1 419,5	185,3	
A300-622R	DEFAULT	1	4	Penjanje	Maksimum za penjanje	0	3 000			
A300-622R	DEFAULT	1	5	Ubrzanje	Maksimum za penjanje	0		1 275	250	
A300-622R	DEFAULT	1	6	Penjanje	Maksimum za penjanje	0	5 500			
A300-622R	DEFAULT	1	7	Penjanje	Maksimum za penjanje	0	7 500			
A300-622R	DEFAULT	1	8	Penjanje	Maksimum za penjanje	0	10 000			
A300-622R	DEFAULT	2	1	Uzlijetanje	Maksimum za uzlijetanje	1500				
A300-622R	DEFAULT	2	2	Penjanje	Maksimum za uzlijetanje	1500	1 000			
A300-622R	DEFAULT	2	3	Ubrzanje	Maksimum za uzlijetanje	1500		1 361,3	189,3	
A300-622R	DEFAULT	2	4	Penjanje	Maksimum za penjanje	0	3 000			
A300-622R	DEFAULT	2	5	Ubrzanje	Maksimum za penjanje	0		1 216,8	250	

ACFTID	Oznaka profila (Profile_ID)	Duljina faze	Broj koraka	Tip koraka	Režim rada motora	Zakrilca (Flap_ID)	Visina krajnje točke (ft)	Stopa penjanja (ft/min)	Kalibrirana brzina leta u krajnjoj točki (kt)	Postotak ubrzanja (Accelerate_Percent) (%)
A300-622R	DEFAULT	2	6	Penjanje	Maksimum za penjanje	0	5 500			
A300-622R	DEFAULT	2	7	Penjanje	Maksimum za penjanje	0	7 500			
A300-622R	DEFAULT	2	8	Penjanje	Maksimum za penjanje	0	10 000			
A300-622R	DEFAULT	3	1	Uzlijetanje	Maksimum za uzlijetanje	1500				
A300-622R	DEFAULT	3	2	Penjanje	Maksimum za uzlijetanje	1500	1 000			
A300-622R	DEFAULT	3	3	Ubrzanje	Maksimum za uzlijetanje	1500		1 303,7	193,2	
A300-622R	DEFAULT	3	4	Penjanje	Maksimum za penjanje	0	3 000			
A300-622R	DEFAULT	3	5	Ubrzanje	Maksimum za penjanje	0		1 159,4	250	
A300-622R	DEFAULT	3	6	Penjanje	Maksimum za penjanje	0	5 500			
A300-622R	DEFAULT	3	7	Penjanje	Maksimum za penjanje	0	7 500			
A300-622R	DEFAULT	3	8	Penjanje	Maksimum za penjanje	0	10 000			
A300-622R	DEFAULT	4	1	Uzlijetanje	Maksimum za uzlijetanje	1500				
A300-622R	DEFAULT	4	2	Penjanje	Maksimum za uzlijetanje	1500	1 000			
A300-622R	DEFAULT	4	3	Ubrzanje	Maksimum za uzlijetanje	1500		1 210,4	200,1	
A300-622R	DEFAULT	4	4	Penjanje	Maksimum za penjanje	0	3 000			
A300-622R	DEFAULT	4	5	Ubrzanje	Maksimum za penjanje	0		1 065,5	250	
A300-622R	DEFAULT	4	6	Penjanje	Maksimum za penjanje	0	5 500			
A300-622R	DEFAULT	4	7	Penjanje	Maksimum za penjanje	0	7 500			
A300-622R	DEFAULT	4	8	Penjanje	Maksimum za penjanje	0	10 000			
A300-622R	DEFAULT	5	1	Uzlijetanje	Maksimum za uzlijetanje	1500				

ACFTID	Oznaka profila (Profile_ID)	Duljina faze	Broj koraka	Tip koraka	Režim rada motora	Zakrilca (Flap_ID)	Visina krajnje točke (ft)	Stopa penjanja (ft/min)	Kalibrirana brzina leta u krajnjoj točki (kt)	Postotak ubrzanja (Accelerate_Percent) (%)
A300-622R	DEFAULT	5	2	Penjanje	Maksimum za uzlijetanje	1500	1 000			
A300-622R	DEFAULT	5	3	Ubrzanje	Maksimum za uzlijetanje	1500		1 099,6	209,1	
A300-622R	DEFAULT	5	4	Penjanje	Maksimum za penjanje	0	3 000			
A300-622R	DEFAULT	5	5	Ubrzanje	Maksimum za penjanje	0		953,9	250	
A300-622R	DEFAULT	5	6	Penjanje	Maksimum za penjanje	0	5 500			
A300-622R	DEFAULT	5	7	Penjanje	Maksimum za penjanje	0	7 500			
A300-622R	DEFAULT	5	8	Penjanje	Maksimum za penjanje	0	10 000			
A300-622R	DEFAULT	6	1	Uzlijetanje	Maksimum za uzlijetanje	1500				
A300-622R	DEFAULT	6	2	Penjanje	Maksimum za uzlijetanje	1500	1 000			
A300-622R	DEFAULT	6	3	Ubrzanje	Maksimum za uzlijetanje	1500		1 015,3	216,4	
A300-622R	DEFAULT	6	4	Penjanje	Maksimum za penjanje	0	3 000			
A300-622R	DEFAULT	6	5	Ubrzanje	Maksimum za penjanje	0		870,9	250	
A300-622R	DEFAULT	6	6	Penjanje	Maksimum za penjanje	0	5 500			
A300-622R	DEFAULT	6	7	Penjanje	Maksimum za penjanje	0	7 500			
A300-622R	DEFAULT	6	8	Penjanje	Maksimum za penjanje	0	10 000			
A300-622R	ICAO_A	1	1	Uzlijetanje	Maksimum za uzlijetanje	1500				
A300-622R	ICAO_A	1	2	Penjanje	Maksimum za uzlijetanje	1500	1 500			
A300-622R	ICAO_A	1	3	Penjanje	Maksimum za penjanje	1500	3 000			
A300-622R	ICAO_A	1	4	Ubrzanje	Maksimum za penjanje	1500		979,6	185,2	
A300-622R	ICAO_A	1	5	Ubrzanje	Maksimum za penjanje	0		1 107,6	204,5	

ACFTID	Oznaka profila (Profile_ID)	Duljina faze	Broj koraka	Tip koraka	Režim rada motora	Zakrilca (Flap_ID)	Visina krajnje točke (ft)	Stopa penjanja (ft/min)	Kalibrirana brzina leta u krajnjoj točki (kt)	Postotak ubrzanja (Accelerate_Percent) (%)
A300-622R	ICAO_A	1	6	Ubrzanje	Maksimum za penjanje	0		1 303,7	250	
A300-622R	ICAO_A	1	7	Penjanje	Maksimum za penjanje	0	5 500			
A300-622R	ICAO_A	1	8	Penjanje	Maksimum za penjanje	0	7 500			
A300-622R	ICAO_A	1	9	Penjanje	Maksimum za penjanje	0	10 000			
A300-622R	ICAO_A	2	1	Uzlijetanje	Maksimum za uzlijetanje	1500				
A300-622R	ICAO_A	2	2	Penjanje	Maksimum za uzlijetanje	1500	1 500			
A300-622R	ICAO_A	2	3	Penjanje	Maksimum za penjanje	1500	3 000			
A300-622R	ICAO_A	2	4	Ubrzanje	Maksimum za penjanje	1500		935	189,1	
A300-622R	ICAO_A	2	5	Ubrzanje	Maksimum za penjanje	0		1 059,7	207,3	
A300-622R	ICAO_A	2	6	Ubrzanje	Maksimum za penjanje	0		1 241,6	250	
A300-622R	ICAO_A	2	7	Penjanje	Maksimum za penjanje	0	5 500			
A300-622R	ICAO_A	2	8	Penjanje	Maksimum za penjanje	0	7 500			
A300-622R	ICAO_A	2	9	Penjanje	Maksimum za penjanje	0	10 000			
A300-622R	ICAO_A	3	1	Uzlijetanje	Maksimum za uzlijetanje	1500				
A300-622R	ICAO_A	3	2	Penjanje	Maksimum za uzlijetanje	1500	1 500			
A300-622R	ICAO_A	3	3	Penjanje	Maksimum za penjanje	1500	3 000			
A300-622R	ICAO_A	3	4	Ubrzanje	Maksimum za penjanje	1500		890,5	193,1	
A300-622R	ICAO_A	3	5	Ubrzanje	Maksimum za penjanje	0		1 012,1	210,1	
A300-622R	ICAO_A	3	6	Ubrzanje	Maksimum za penjanje	0		1 180,8	250	
A300-622R	ICAO_A	3	7	Penjanje	Maksimum za penjanje	0	5 500			

ACFTID	Oznaka profila (Profile_ID)	Duljina faze	Broj koraka	Tip koraka	Režim rada motora	Zakrilca (Flap_ID)	Visina krajnje točke (ft)	Stopa penjanja (ft/min)	Kalibrirana brzina leta u krajnjoj točki (kt)	Postotak ubrzanja (Accelerate_Percent) (%)
A300-622R	ICAO_A	3	8	Penjanje	Maksimum za penjanje	0	7 500			
A300-622R	ICAO_A	3	9	Penjanje	Maksimum za penjanje	0	10 000			
A300-622R	ICAO_A	4	1	Uzlijetanje	Maksimum za uzlijetanje	1500				
A300-622R	ICAO_A	4	2	Penjanje	Maksimum za uzlijetanje	1500	1 500			
A300-622R	ICAO_A	4	3	Penjanje	Maksimum za penjanje	1500	3 000			
A300-622R	ICAO_A	4	4	Ubrzanje	Maksimum za penjanje	1500		817,4	200	
A300-622R	ICAO_A	4	5	Ubrzanje	Maksimum za penjanje	0		933,4	215,2	
A300-622R	ICAO_A	4	6	Ubrzanje	Maksimum za penjanje	0		1 081,4	250	
A300-622R	ICAO_A	4	7	Penjanje	Maksimum za penjanje	0	5 500			
A300-622R	ICAO_A	4	8	Penjanje	Maksimum za penjanje	0	7 500			
A300-622R	ICAO_A	4	9	Penjanje	Maksimum za penjanje	0	10 000			
A300-622R	ICAO_A	5	1	Uzlijetanje	Maksimum za uzlijetanje	1500				
A300-622R	ICAO_A	5	2	Penjanje	Maksimum za uzlijetanje	1500	1 500			
A300-622R	ICAO_A	5	3	Penjanje	Maksimum za penjanje	1500	3 000			
A300-622R	ICAO_A	5	4	Ubrzanje	Maksimum za penjanje	1500		729	208,9	
A300-622R	ICAO_A	5	5	Ubrzanje	Maksimum za penjanje	0		839,1	222,1	
A300-622R	ICAO_A	5	6	Ubrzanje	Maksimum za penjanje	0		963,8	250	
A300-622R	ICAO_A	5	7	Penjanje	Maksimum za penjanje	0	5 500			
A300-622R	ICAO_A	5	8	Penjanje	Maksimum za penjanje	0	7 500			
A300-622R	ICAO_A	5	9	Penjanje	Maksimum za penjanje	0	10 000			

ACFTID	Oznaka profila (Profile_ID)	Duljina faze	Broj koraka	Tip koraka	Režim rada motora	Zakrilca (Flap_ID)	Visina krajnje točke (ft)	Stopa penjanja (ft/min)	Kalibrirana brzina leta u krajnjoj točki (kt)	Postotak ubrzanja (Accelerate_Percent) (%)
A300-622R	ICAO_A	6	1	Uzlijetanje	Maksimum za uzlijetanje	1500				
A300-622R	ICAO_A	6	2	Penjanje	Maksimum za uzlijetanje	1500	1 500			
A300-622R	ICAO_A	6	3	Penjanje	Maksimum za penjanje	1500	3 000			
A300-622R	ICAO_A	6	4	Ubrzanje	Maksimum za penjanje	1500		660,6	216,3	
A300-622R	ICAO_A	6	5	Ubrzanje	Maksimum za penjanje	0		765,7	227,9	
A300-622R	ICAO_A	6	6	Ubrzanje	Maksimum za penjanje	0		876,5	250	
A300-622R	ICAO_A	6	7	Penjanje	Maksimum za penjanje	0	5 500			
A300-622R	ICAO_A	6	8	Penjanje	Maksimum za penjanje	0	7 500			
A300-622R	ICAO_A	6	9	Penjanje	Maksimum za penjanje	0	10 000			
A300-622R	ICAO_B	1	1	Uzlijetanje	Maksimum za uzlijetanje	1500				
A300-622R	ICAO_B	1	2	Penjanje	Maksimum za uzlijetanje	1500	1 000			
A300-622R	ICAO_B	1	3	Ubrzanje	Maksimum za uzlijetanje	1500		1 419,5	185,3	
A300-622R	ICAO_B	1	4	Penjanje	Maksimum za penjanje	0	3 000			
A300-622R	ICAO_B	1	5	Ubrzanje	Maksimum za penjanje	0		1 275	250	
A300-622R	ICAO_B	1	6	Penjanje	Maksimum za penjanje	0	5 500			
A300-622R	ICAO_B	1	7	Penjanje	Maksimum za penjanje	0	7 500			
A300-622R	ICAO_B	1	8	Penjanje	Maksimum za penjanje	0	10 000			
A300-622R	ICAO_B	2	1	Uzlijetanje	Maksimum za uzlijetanje	1500				
A300-622R	ICAO_B	2	2	Penjanje	Maksimum za uzlijetanje	1500	1 000			
A300-622R	ICAO_B	2	3	Ubrzanje	Maksimum za uzlijetanje	1500		1 361,3	189,3	

ACFTID	Oznaka profila (Profile_ID)	Duljina faze	Broj koraka	Tip koraka	Režim rada motora	Zakrilca (Flap_ID)	Visina krajnje točke (ft)	Stopa penjanja (ft/min)	Kalibrirana brzina leta u krajnjoj točki (kt)	Postotak ubrzanja (Accelerate_Percent) (%)
A300-622R	ICAO_B	2	4	Penjanje	Maksimum za penjanje	0	3 000			
A300-622R	ICAO_B	2	5	Ubrzanje	Maksimum za penjanje	0		1 216,8	250	
A300-622R	ICAO_B	2	6	Penjanje	Maksimum za penjanje	0	5 500			
A300-622R	ICAO_B	2	7	Penjanje	Maksimum za penjanje	0	7 500			
A300-622R	ICAO_B	2	8	Penjanje	Maksimum za penjanje	0	10 000			
A300-622R	ICAO_B	3	1	Uzlijetanje	Maksimum za uzlijetanje	1500				
A300-622R	ICAO_B	3	2	Penjanje	Maksimum za uzlijetanje	1500	1 000			
A300-622R	ICAO_B	3	3	Ubrzanje	Maksimum za uzlijetanje	1500		1 303,7	193,2	
A300-622R	ICAO_B	3	4	Penjanje	Maksimum za penjanje	0	3 000			
A300-622R	ICAO_B	3	5	Ubrzanje	Maksimum za penjanje	0		1 159,4	250	
A300-622R	ICAO_B	3	6	Penjanje	Maksimum za penjanje	0	5 500			
A300-622R	ICAO_B	3	7	Penjanje	Maksimum za penjanje	0	7 500			
A300-622R	ICAO_B	3	8	Penjanje	Maksimum za penjanje	0	10 000			
A300-622R	ICAO_B	4	1	Uzlijetanje	Maksimum za uzlijetanje	1500				
A300-622R	ICAO_B	4	2	Penjanje	Maksimum za uzlijetanje	1500	1 000			
A300-622R	ICAO_B	4	3	Ubrzanje	Maksimum za uzlijetanje	1500		1 210,4	200,1	
A300-622R	ICAO_B	4	4	Penjanje	Maksimum za penjanje	0	3 000			
A300-622R	ICAO_B	4	5	Ubrzanje	Maksimum za penjanje	0		1 065,5	250	
A300-622R	ICAO_B	4	6	Penjanje	Maksimum za penjanje	0	5 500			
A300-622R	ICAO_B	4	7	Penjanje	Maksimum za penjanje	0	7 500			

ACFTID	Oznaka profila (Profile_ID)	Duljina faze	Broj koraka	Tip koraka	Režim rada motora	Zakrilca (Flap_ID)	Visina krajnje točke (ft)	Stopa penjanja (ft/min)	Kalibrirana brzina leta u krajnjoj točki (kt)	Postotak ubrzanja (Accelerate_Percent) (%)
A300-622R	ICAO_B	4	8	Penjanje	Maksimum za penjanje	0	10 000			
A300-622R	ICAO_B	5	1	Uzlijetanje	Maksimum za uzlijetanje	1500				
A300-622R	ICAO_B	5	2	Penjanje	Maksimum za uzlijetanje	1500	1 000			
A300-622R	ICAO_B	5	3	Ubrzanje	Maksimum za uzlijetanje	1500		1 099,6	209,1	
A300-622R	ICAO_B	5	4	Penjanje	Maksimum za penjanje	0	3 000			
A300-622R	ICAO_B	5	5	Ubrzanje	Maksimum za penjanje	0		953,9	250	
A300-622R	ICAO_B	5	6	Penjanje	Maksimum za penjanje	0	5 500			
A300-622R	ICAO_B	5	7	Penjanje	Maksimum za penjanje	0	7 500			
A300-622R	ICAO_B	5	8	Penjanje	Maksimum za penjanje	0	10 000			
A300-622R	ICAO_B	6	1	Uzlijetanje	Maksimum za uzlijetanje	1500				
A300-622R	ICAO_B	6	2	Penjanje	Maksimum za uzlijetanje	1500	1 000			
A300-622R	ICAO_B	6	3	Ubrzanje	Maksimum za uzlijetanje	1500		1 015,3	216,4	
A300-622R	ICAO_B	6	4	Penjanje	Maksimum za penjanje	0	3 000			
A300-622R	ICAO_B	6	5	Ubrzanje	Maksimum za penjanje	0		870,9	250	
A300-622R	ICAO_B	6	6	Penjanje	Maksimum za penjanje	0	5 500			
A300-622R	ICAO_B	6	7	Penjanje	Maksimum za penjanje	0	7 500			
A300-622R	ICAO_B	6	8	Penjanje	Maksimum za penjanje	0	10 000			
A300B4-203	DEFAULT	1	1	Uzlijetanje	Maksimum za uzlijetanje	8				
A300B4-203	DEFAULT	1	2	Penjanje	Maksimum za uzlijetanje	8	1 000			
A300B4-203	DEFAULT	1	3	Ubrzanje	Maksimum za uzlijetanje	8		2 440	169	

ACFTID	Oznaka profila (Profile_ID)	Duljina faze	Broj koraka	Tip koraka	Režim rada motora	Zakrilca (Flap_ID)	Visina krajnje točke (ft)	Stopa penjanja (ft/min)	Kalibrirana brzina leta u krajnjoj točki (kt)	Postotak ubrzanja (Accelerate_Percent) (%)
A300B4-203	DEFAULT	1	4	Ubrzanje	Maksimum za uzlijetanje	1		1 830	189	
A300B4-203	DEFAULT	1	5	Ubrzanje	Maksimum za penjanje	ZERO		1 000	209	
A300B4-203	DEFAULT	1	6	Penjanje	Maksimum za penjanje	ZERO	3 000			
A300B4-203	DEFAULT	1	7	Ubrzanje	Maksimum za penjanje	ZERO		1 000	250	
A300B4-203	DEFAULT	1	8	Penjanje	Maksimum za penjanje	ZERO	5 500			
A300B4-203	DEFAULT	1	9	Penjanje	Maksimum za penjanje	ZERO	7 500			
A300B4-203	DEFAULT	1	10	Penjanje	Maksimum za penjanje	ZERO	10 000			
A300B4-203	DEFAULT	2	1	Uzlijetanje	Maksimum za uzlijetanje	8				
A300B4-203	DEFAULT	2	2	Penjanje	Maksimum za uzlijetanje	8	1 000			
A300B4-203	DEFAULT	2	3	Ubrzanje	Maksimum za uzlijetanje	8		2 268	174	
A300B4-203	DEFAULT	2	4	Ubrzanje	Maksimum za uzlijetanje	1		1 701	194	
A300B4-203	DEFAULT	2	5	Ubrzanje	Maksimum za penjanje	ZERO		1 000	214	
A300B4-203	DEFAULT	2	6	Penjanje	Maksimum za penjanje	ZERO	3 000			
A300B4-203	DEFAULT	2	7	Ubrzanje	Maksimum za penjanje	ZERO		1 000	250	
A300B4-203	DEFAULT	2	8	Penjanje	Maksimum za penjanje	ZERO	5 500			
A300B4-203	DEFAULT	2	9	Penjanje	Maksimum za penjanje	ZERO	7 500			
A300B4-203	DEFAULT	2	10	Penjanje	Maksimum za penjanje	ZERO	10 000			
A300B4-203	DEFAULT	3	1	Uzlijetanje	Maksimum za uzlijetanje	8				
A300B4-203	DEFAULT	3	2	Penjanje	Maksimum za uzlijetanje	8	1 000			
A300B4-203	DEFAULT	3	3	Ubrzanje	Maksimum za uzlijetanje	8		2 137	178	

ACFTID	Oznaka profila (Profile_ID)	Duljina faze	Broj koraka	Tip koraka	Režim rada motora	Zakrilca (Flap_ID)	Visina krajnje točke (ft)	Stopa penjanja (ft/min)	Kalibrirana brzina leta u krajnjoj točki (kt)	Postotak ubrzanja (Accelerate_Percent) (%)
A300B4-203	DEFAULT	3	4	Ubrzanje	Maksimum za uzlijetanje	1		1 603	198	
A300B4-203	DEFAULT	3	5	Ubrzanje	Maksimum za penjanje	ZERO		1 000	218	
A300B4-203	DEFAULT	3	6	Penjanje	Maksimum za penjanje	ZERO	3 000			
A300B4-203	DEFAULT	3	7	Ubrzanje	Maksimum za penjanje	ZERO		1 000	250	
A300B4-203	DEFAULT	3	8	Penjanje	Maksimum za penjanje	ZERO	5 500			
A300B4-203	DEFAULT	3	9	Penjanje	Maksimum za penjanje	ZERO	7 500			
A300B4-203	DEFAULT	3	10	Penjanje	Maksimum za penjanje	ZERO	10 000			
A300B4-203	DEFAULT	4	1	Uzlijetanje	Maksimum za uzlijetanje	8				
A300B4-203	DEFAULT	4	2	Penjanje	Maksimum za uzlijetanje	8	1 000			
A300B4-203	DEFAULT	4	3	Ubrzanje	Maksimum za uzlijetanje	8		1 912	186	
A300B4-203	DEFAULT	4	4	Ubrzanje	Maksimum za uzlijetanje	1		1 434	206	
A300B4-203	DEFAULT	4	5	Ubrzanje	Maksimum za penjanje	ZERO		1 000	226	
A300B4-203	DEFAULT	4	6	Penjanje	Maksimum za penjanje	ZERO	3 000			
A300B4-203	DEFAULT	4	7	Ubrzanje	Maksimum za penjanje	ZERO		1 000	250	
A300B4-203	DEFAULT	4	8	Penjanje	Maksimum za penjanje	ZERO	5 500			
A300B4-203	DEFAULT	4	9	Penjanje	Maksimum za penjanje	ZERO	7 500			
A300B4-203	DEFAULT	4	10	Penjanje	Maksimum za penjanje	ZERO	10 000			
A300B4-203	DEFAULT	5	1	Uzlijetanje	Maksimum za uzlijetanje	8				
A300B4-203	DEFAULT	5	2	Penjanje	Maksimum za uzlijetanje	8	1 000			
A300B4-203	DEFAULT	5	3	Ubrzanje	Maksimum za uzlijetanje	8		1 688	194	

ACFTID	Oznaka profila (Profile_ID)	Duljina faze	Broj koraka	Tip koraka	Režim rada motora	Zakrilca (Flap_ID)	Visina krajnje točke (ft)	Stopa penjanja (ft/min)	Kalibrirana brzina leta u krajnjoj točki (kt)	Postotak ubrzanja (Accelerate_Percent) (%)
A300B4-203	DEFAULT	5	4	Ubrzanje	Maksimum za uzlijetanje	1		1 266	214	
A300B4-203	DEFAULT	5	5	Ubrzanje	Maksimum za penjanje	ZERO		1 000	234	
A300B4-203	DEFAULT	5	6	Penjanje	Maksimum za penjanje	ZERO	3 000			
A300B4-203	DEFAULT	5	7	Ubrzanje	Maksimum za penjanje	ZERO		1 000	250	
A300B4-203	DEFAULT	5	8	Penjanje	Maksimum za penjanje	ZERO	5 500			
A300B4-203	DEFAULT	5	9	Penjanje	Maksimum za penjanje	ZERO	7 500			
A300B4-203	DEFAULT	5	10	Penjanje	Maksimum za penjanje	ZERO	10 000			
A310-304	DEFAULT	1	1	Uzlijetanje	Maksimum za uzlijetanje	1500				
A310-304	DEFAULT	1	2	Penjanje	Maksimum za uzlijetanje	1500	1 000			
A310-304	DEFAULT	1	3	Ubrzanje	Maksimum za uzlijetanje	1500		1 475,7	179,5	
A310-304	DEFAULT	1	4	Penjanje	Maksimum za penjanje	0	3 000			
A310-304	DEFAULT	1	5	Ubrzanje	Maksimum za penjanje	0		1 454,9	250	
A310-304	DEFAULT	1	6	Penjanje	Maksimum za penjanje	0	5 500			
A310-304	DEFAULT	1	7	Penjanje	Maksimum za penjanje	0	7 500			
A310-304	DEFAULT	1	8	Penjanje	Maksimum za penjanje	0	10 000			
A310-304	DEFAULT	2	1	Uzlijetanje	Maksimum za uzlijetanje	1500				
A310-304	DEFAULT	2	2	Penjanje	Maksimum za uzlijetanje	1500	1 000			
A310-304	DEFAULT	2	3	Ubrzanje	Maksimum za uzlijetanje	1500		1 415,7	183	
A310-304	DEFAULT	2	4	Penjanje	Maksimum za penjanje	0	3 000			
A310-304	DEFAULT	2	5	Ubrzanje	Maksimum za penjanje	0		1 392,7	250	

ACFTID	Oznaka profila (Profile_ID)	Duljina faze	Broj koraka	Tip koraka	Režim rada motora	Zakrilca (Flap_ID)	Visina krajnje točke (ft)	Stopa penjanja (ft/min)	Kalibrirana brzina leta u krajnjoj točki (kt)	Postotak ubrzanja (Accelerate_Percent) (%)
A310-304	DEFAULT	2	6	Penjanje	Maksimum za penjanje	0	5 500			
A310-304	DEFAULT	2	7	Penjanje	Maksimum za penjanje	0	7 500			
A310-304	DEFAULT	2	8	Penjanje	Maksimum za penjanje	0	10 000			
A310-304	DEFAULT	3	1	Uzlijetanje	Maksimum za uzlijetanje	1500				
A310-304	DEFAULT	3	2	Penjanje	Maksimum za uzlijetanje	1500	1 000			
A310-304	DEFAULT	3	3	Ubrzanje	Maksimum za uzlijetanje	1500		1 357	186,6	
A310-304	DEFAULT	3	4	Penjanje	Maksimum za penjanje	0	3 000			
A310-304	DEFAULT	3	5	Ubrzanje	Maksimum za penjanje	0		1 332,3	250	
A310-304	DEFAULT	3	6	Penjanje	Maksimum za penjanje	0	5 500			
A310-304	DEFAULT	3	7	Penjanje	Maksimum za penjanje	0	7 500			
A310-304	DEFAULT	3	8	Penjanje	Maksimum za penjanje	0	10 000			
A310-304	DEFAULT	4	1	Uzlijetanje	Maksimum za uzlijetanje	1500				
A310-304	DEFAULT	4	2	Penjanje	Maksimum za uzlijetanje	1500	1 000			
A310-304	DEFAULT	4	3	Ubrzanje	Maksimum za uzlijetanje	1500		1 262,8	192,8	
A310-304	DEFAULT	4	4	Penjanje	Maksimum za penjanje	0	3 000			
A310-304	DEFAULT	4	5	Ubrzanje	Maksimum za penjanje	0		1 234,1	250	
A310-304	DEFAULT	4	6	Penjanje	Maksimum za penjanje	0	5 500			
A310-304	DEFAULT	4	7	Penjanje	Maksimum za penjanje	0	7 500			
A310-304	DEFAULT	4	8	Penjanje	Maksimum za penjanje	0	10 000			
A310-304	DEFAULT	5	1	Uzlijetanje	Maksimum za uzlijetanje	1500				

ACFTID	Oznaka profila (Profile_ID)	Duljina faze	Broj koraka	Tip koraka	Režim rada motora	Zakrilca (Flap_ID)	Visina krajnje točke (ft)	Stopa penjanja (ft/min)	Kalibrirana brzina leta u krajnjoj točki (kt)	Postotak ubrzanja (Accelerate_Percent) (%)
A310-304	DEFAULT	5	2	Penjanje	Maksimum za uzlijetanje	1500	1 000			
A310-304	DEFAULT	5	3	Ubrzanje	Maksimum za uzlijetanje	1500		1 151,8	200,9	
A310-304	DEFAULT	5	4	Penjanje	Maksimum za penjanje	0	3 000			
A310-304	DEFAULT	5	5	Ubrzanje	Maksimum za penjanje	0		1 117,9	250	
A310-304	DEFAULT	5	6	Penjanje	Maksimum za penjanje	0	5 500			
A310-304	DEFAULT	5	7	Penjanje	Maksimum za penjanje	0	7 500			
A310-304	DEFAULT	5	8	Penjanje	Maksimum za penjanje	0	10 000			
A310-304	DEFAULT	6	1	Uzlijetanje	Maksimum za uzlijetanje	1500				
A310-304	DEFAULT	6	2	Penjanje	Maksimum za uzlijetanje	1500	1 000			
A310-304	DEFAULT	6	3	Ubrzanje	Maksimum za uzlijetanje	1500		990,5	214,3	
A310-304	DEFAULT	6	4	Penjanje	Maksimum za penjanje	0	3 000			
A310-304	DEFAULT	6	5	Ubrzanje	Maksimum za penjanje	0		944,8	250	
A310-304	DEFAULT	6	6	Penjanje	Maksimum za penjanje	0	5 500			
A310-304	DEFAULT	6	7	Penjanje	Maksimum za penjanje	0	7 500			
A310-304	DEFAULT	6	8	Penjanje	Maksimum za penjanje	0	10 000			
A310-304	ICAO_A	1	1	Uzlijetanje	Maksimum za uzlijetanje	1500				
A310-304	ICAO_A	1	2	Penjanje	Maksimum za uzlijetanje	1500	1 500			
A310-304	ICAO_A	1	3	Penjanje	Maksimum za penjanje	1500	3 000			
A310-304	ICAO_A	1	4	Ubrzanje	Maksimum za penjanje	1500		1 167,6	179,4	
A310-304	ICAO_A	1	5	Ubrzanje	Maksimum za penjanje	0		1 273,6	200,4	

ACFTID	Oznaka profila (Profile_ID)	Duljina faze	Broj koraka	Tip koraka	Režim rada motora	Zakrilca (Flap_ID)	Visina krajnje točke (ft)	Stopa penjanja (ft/min)	Kalibrirana brzina leta u krajnjoj točki (kt)	Postotak ubrzanja (Accelerate_Percent) (%)
A310-304	ICAO_A	1	6	Ubrzanje	Maksimum za penjanje	0		1 496,6	250	
A310-304	ICAO_A	1	7	Penjanje	Maksimum za penjanje	0	5 500			
A310-304	ICAO_A	1	8	Penjanje	Maksimum za penjanje	0	7 500			
A310-304	ICAO_A	1	9	Penjanje	Maksimum za penjanje	0	10 000			
A310-304	ICAO_A	2	1	Uzlijetanje	Maksimum za uzlijetanje	1500				
A310-304	ICAO_A	2	2	Penjanje	Maksimum za uzlijetanje	1500	1 500			
A310-304	ICAO_A	2	3	Penjanje	Maksimum za penjanje	1500	3 000			
A310-304	ICAO_A	2	4	Ubrzanje	Maksimum za penjanje	1500		1 115,8	182,9	
A310-304	ICAO_A	2	5	Ubrzanje	Maksimum za penjanje	0		1 222,3	202,8	
A310-304	ICAO_A	2	6	Ubrzanje	Maksimum za penjanje	0		1 430,5	250	
A310-304	ICAO_A	2	7	Penjanje	Maksimum za penjanje	0	5 500			
A310-304	ICAO_A	2	8	Penjanje	Maksimum za penjanje	0	7 500			
A310-304	ICAO_A	2	9	Penjanje	Maksimum za penjanje	0	10 000			
A310-304	ICAO_A	3	1	Uzlijetanje	Maksimum za uzlijetanje	1500				
A310-304	ICAO_A	3	2	Penjanje	Maksimum za uzlijetanje	1500	1 500			
A310-304	ICAO_A	3	3	Penjanje	Maksimum za penjanje	1500	3 000			
A310-304	ICAO_A	3	4	Ubrzanje	Maksimum za penjanje	1500		1 065,4	186,5	
A310-304	ICAO_A	3	5	Ubrzanje	Maksimum za penjanje	0		1 172,6	205,3	
A310-304	ICAO_A	3	6	Ubrzanje	Maksimum za penjanje	0		1 366,6	250	
A310-304	ICAO_A	3	7	Penjanje	Maksimum za penjanje	0	5 500			

ACFTID	Oznaka profila (Profile_ID)	Duljina faze	Broj koraka	Tip koraka	Režim rada motora	Zakrilca (Flap_ID)	Visina krajnje točke (ft)	Stopa penjanja (ft/min)	Kalibrirana brzina leta u krajnjoj točki (kt)	Postotak ubrzanja (Accelerate_Percent) (%)
A310-304	ICAO_A	3	8	Penjanje	Maksimum za penjanje	0	7 500			
A310-304	ICAO_A	3	9	Penjanje	Maksimum za penjanje	0	10 000			
A310-304	ICAO_A	4	1	Uzlijetanje	Maksimum za uzlijetanje	1500				
A310-304	ICAO_A	4	2	Penjanje	Maksimum za uzlijetanje	1500	1 500			
A310-304	ICAO_A	4	3	Penjanje	Maksimum za penjanje	1500	3 000			
A310-304	ICAO_A	4	4	Ubrzanje	Maksimum za penjanje	1500		984,3	192,7	
A310-304	ICAO_A	4	5	Ubrzanje	Maksimum za penjanje	0		1 091,4	209,7	
A310-304	ICAO_A	4	6	Ubrzanje	Maksimum za penjanje	0		1 262,9	250	
A310-304	ICAO_A	4	7	Penjanje	Maksimum za penjanje	0	5 500			
A310-304	ICAO_A	4	8	Penjanje	Maksimum za penjanje	0	7 500			
A310-304	ICAO_A	4	9	Penjanje	Maksimum za penjanje	0	10 000			
A310-304	ICAO_A	5	1	Uzlijetanje	Maksimum za uzlijetanje	1500				
A310-304	ICAO_A	5	2	Penjanje	Maksimum za uzlijetanje	1500	1 500			
A310-304	ICAO_A	5	3	Penjanje	Maksimum za penjanje	1500	3 000			
A310-304	ICAO_A	5	4	Ubrzanje	Maksimum za penjanje	1500		888,4	200,8	
A310-304	ICAO_A	5	5	Ubrzanje	Maksimum za penjanje	0		994,5	215,7	
A310-304	ICAO_A	5	6	Ubrzanje	Maksimum za penjanje	0		1 140,7	250	
A310-304	ICAO_A	5	7	Penjanje	Maksimum za penjanje	0	5 500			
A310-304	ICAO_A	5	8	Penjanje	Maksimum za penjanje	0	7 500			
A310-304	ICAO_A	5	9	Penjanje	Maksimum za penjanje	0	10 000			

ACFTID	Oznaka profila (Profile_ID)	Duljina faze	Broj koraka	Tip koraka	Režim rada motora	Zakrilca (Flap_ID)	Visina krajnje točke (ft)	Stopa penjanja (ft/min)	Kalibrirana brzina leta u krajnjoj točki (kt)	Postotak ubrzanja (Accelerate_Percent) (%)
A310-304	ICAO_A	6	1	Uzlijetanje	Maksimum za uzlijetanje	1500				
A310-304	ICAO_A	6	2	Penjanje	Maksimum za uzlijetanje	1500	1 500			
A310-304	ICAO_A	6	3	Penjanje	Maksimum za penjanje	1500	3 000			
A310-304	ICAO_A	6	4	Ubrzanje	Maksimum za penjanje	1500		747,4	214,2	
A310-304	ICAO_A	6	5	Ubrzanje	Maksimum za penjanje	0		848,6	226,2	
A310-304	ICAO_A	6	6	Ubrzanje	Maksimum za penjanje	0		959,5	250	
A310-304	ICAO_A	6	7	Penjanje	Maksimum za penjanje	0	5 500			
A310-304	ICAO_A	6	8	Penjanje	Maksimum za penjanje	0	7 500			
A310-304	ICAO_A	6	9	Penjanje	Maksimum za penjanje	0	10 000			
A310-304	ICAO_B	1	1	Uzlijetanje	Maksimum za uzlijetanje	1500				
A310-304	ICAO_B	1	2	Penjanje	Maksimum za uzlijetanje	1500	1 000			
A310-304	ICAO_B	1	3	Ubrzanje	Maksimum za uzlijetanje	1500		1 475,7	179,5	
A310-304	ICAO_B	1	4	Penjanje	Maksimum za penjanje	0	3 000			
A310-304	ICAO_B	1	5	Ubrzanje	Maksimum za penjanje	0		1 454,9	250	
A310-304	ICAO_B	1	6	Penjanje	Maksimum za penjanje	0	5 500			
A310-304	ICAO_B	1	7	Penjanje	Maksimum za penjanje	0	7 500			
A310-304	ICAO_B	1	8	Penjanje	Maksimum za penjanje	0	10 000			
A310-304	ICAO_B	2	1	Uzlijetanje	Maksimum za uzlijetanje	1500				
A310-304	ICAO_B	2	2	Penjanje	Maksimum za uzlijetanje	1500	1 000			
A310-304	ICAO_B	2	3	Ubrzanje	Maksimum za uzlijetanje	1500		1 415,7	183	

ACFTID	Oznaka profila (Profile_ID)	Duljina faze	Broj koraka	Tip koraka	Režim rada motora	Zakrilca (Flap_ID)	Visina krajnje točke (ft)	Stopa penjanja (ft/min)	Kalibrirana brzina leta u krajnjoj točki (kt)	Postotak ubrzanja (Accelerate_Percent) (%)
A310-304	ICAO_B	2	4	Penjanje	Maksimum za penjanje	0	3 000			
A310-304	ICAO_B	2	5	Ubrzanje	Maksimum za penjanje	0		1 392,7	250	
A310-304	ICAO_B	2	6	Penjanje	Maksimum za penjanje	0	5 500			
A310-304	ICAO_B	2	7	Penjanje	Maksimum za penjanje	0	7 500			
A310-304	ICAO_B	2	8	Penjanje	Maksimum za penjanje	0	10 000			
A310-304	ICAO_B	3	1	Uzlijetanje	Maksimum za uzlijetanje	1500				
A310-304	ICAO_B	3	2	Penjanje	Maksimum za uzlijetanje	1500	1 000			
A310-304	ICAO_B	3	3	Ubrzanje	Maksimum za uzlijetanje	1500		1 357	186,6	
A310-304	ICAO_B	3	4	Penjanje	Maksimum za penjanje	0	3 000			
A310-304	ICAO_B	3	5	Ubrzanje	Maksimum za penjanje	0		1 332,3	250	
A310-304	ICAO_B	3	6	Penjanje	Maksimum za penjanje	0	5 500			
A310-304	ICAO_B	3	7	Penjanje	Maksimum za penjanje	0	7 500			
A310-304	ICAO_B	3	8	Penjanje	Maksimum za penjanje	0	10 000			
A310-304	ICAO_B	4	1	Uzlijetanje	Maksimum za uzlijetanje	1500				
A310-304	ICAO_B	4	2	Penjanje	Maksimum za uzlijetanje	1500	1 000			
A310-304	ICAO_B	4	3	Ubrzanje	Maksimum za uzlijetanje	1500		1 262,8	192,8	
A310-304	ICAO_B	4	4	Penjanje	Maksimum za penjanje	0	3 000			
A310-304	ICAO_B	4	5	Ubrzanje	Maksimum za penjanje	0		1 234,1	250	
A310-304	ICAO_B	4	6	Penjanje	Maksimum za penjanje	0	5 500			
A310-304	ICAO_B	4	7	Penjanje	Maksimum za penjanje	0	7 500			

ACFTID	Oznaka profila (Profile_ID)	Duljina faze	Broj koraka	Tip koraka	Režim rada motora	Zakrilca (Flap_ID)	Visina krajnje točke (ft)	Stopa penjanja (ft/min)	Kalibrirana brzina leta u krajnjoj točki (kt)	Postotak ubrzanja (Accelerate_Percent) (%)
A310-304	ICAO_B	4	8	Penjanje	Maksimum za penjanje	0	10 000			
A310-304	ICAO_B	5	1	Uzlijetanje	Maksimum za uzlijetanje	1500				
A310-304	ICAO_B	5	2	Penjanje	Maksimum za uzlijetanje	1500	1 000			
A310-304	ICAO_B	5	3	Ubrzanje	Maksimum za uzlijetanje	1500		1 151,8	200,9	
A310-304	ICAO_B	5	4	Penjanje	Maksimum za penjanje	0	3 000			
A310-304	ICAO_B	5	5	Ubrzanje	Maksimum za penjanje	0		1 117,9	250	
A310-304	ICAO_B	5	6	Penjanje	Maksimum za penjanje	0	5 500			
A310-304	ICAO_B	5	7	Penjanje	Maksimum za penjanje	0	7 500			
A310-304	ICAO_B	5	8	Penjanje	Maksimum za penjanje	0	10 000			
A310-304	ICAO_B	6	1	Uzlijetanje	Maksimum za uzlijetanje	1500				
A310-304	ICAO_B	6	2	Penjanje	Maksimum za uzlijetanje	1500	1 000			
A310-304	ICAO_B	6	3	Ubrzanje	Maksimum za uzlijetanje	1500		990,5	214,3	
A310-304	ICAO_B	6	4	Penjanje	Maksimum za penjanje	0	3 000			
A310-304	ICAO_B	6	5	Ubrzanje	Maksimum za penjanje	0		944,8	250	
A310-304	ICAO_B	6	6	Penjanje	Maksimum za penjanje	0	5 500			
A310-304	ICAO_B	6	7	Penjanje	Maksimum za penjanje	0	7 500			
A310-304	ICAO_B	6	8	Penjanje	Maksimum za penjanje	0	10 000			
A319-131	DEFAULT	1	1	Uzlijetanje	Maksimum za uzlijetanje	1+F				
A319-131	DEFAULT	1	2	Penjanje	Maksimum za uzlijetanje	1+F	1 000			
A319-131	DEFAULT	1	3	Ubrzanje	Maksimum za uzlijetanje	1+F		1 042,6	181,6	

ACFTID	Oznaka profila (Profile_ID)	Duljina faze	Broj koraka	Tip koraka	Režim rada motora	Zakrilca (Flap_ID)	Visina krajnje točke (ft)	Stopa penjanja (ft/min)	Kalibrirana brzina leta u krajnjoj točki (kt)	Postotak ubrzanja (Accelerate_Percent) (%)
A319-131	DEFAULT	1	4	Ubrzanje	Maksimum za uzlijetanje	1		1 177,5	200,7	
A319-131	DEFAULT	1	5	Penjanje	Maksimum za penjanje	ZERO	3 000			
A319-131	DEFAULT	1	6	Ubrzanje	Maksimum za penjanje	ZERO		1 320,8	250	
A319-131	DEFAULT	1	7	Penjanje	Maksimum za penjanje	ZERO	5 500			
A319-131	DEFAULT	1	8	Penjanje	Maksimum za penjanje	ZERO	7 500			
A319-131	DEFAULT	1	9	Penjanje	Maksimum za penjanje	ZERO	10 000			
A319-131	DEFAULT	2	1	Uzlijetanje	Maksimum za uzlijetanje	1+F				
A319-131	DEFAULT	2	2	Penjanje	Maksimum za uzlijetanje	1+F	1 000			
A319-131	DEFAULT	2	3	Ubrzanje	Maksimum za uzlijetanje	1+F		997,1	185,3	
A319-131	DEFAULT	2	4	Ubrzanje	Maksimum za uzlijetanje	1		1 128,9	203,3	
A319-131	DEFAULT	2	5	Penjanje	Maksimum za penjanje	ZERO	3 000			
A319-131	DEFAULT	2	6	Ubrzanje	Maksimum za penjanje	ZERO		1 264	250	
A319-131	DEFAULT	2	7	Penjanje	Maksimum za penjanje	ZERO	5 500			
A319-131	DEFAULT	2	8	Penjanje	Maksimum za penjanje	ZERO	7 500			
A319-131	DEFAULT	2	9	Penjanje	Maksimum za penjanje	ZERO	10 000			
A319-131	DEFAULT	3	1	Uzlijetanje	Maksimum za uzlijetanje	1+F				
A319-131	DEFAULT	3	2	Penjanje	Maksimum za uzlijetanje	1+F	1 000			
A319-131	DEFAULT	3	3	Ubrzanje	Maksimum za uzlijetanje	1+F		952,7	189	
A319-131	DEFAULT	3	4	Ubrzanje	Maksimum za uzlijetanje	1		1 081	206	
A319-131	DEFAULT	3	5	Penjanje	Maksimum za penjanje	ZERO	3 000			

ACFTID	Oznaka profila (Profile_ID)	Duljina faze	Broj koraka	Tip koraka	Režim rada motora	Zakrilca (Flap_ID)	Visina krajnje točke (ft)	Stopa penjanja (ft/min)	Kalibrirana brzina leta u krajnjoj točki (kt)	Postotak ubrzanja (Accelerate_Percent) (%)
A319-131	DEFAULT	3	6	Ubrzanje	Maksimum za penjanje	ZERO		1 208,7	250	
A319-131	DEFAULT	3	7	Penjanje	Maksimum za penjanje	ZERO	5 500			
A319-131	DEFAULT	3	8	Penjanje	Maksimum za penjanje	ZERO	7 500			
A319-131	DEFAULT	3	9	Penjanje	Maksimum za penjanje	ZERO	10 000			
A319-131	DEFAULT	4	1	Uzlijetanje	Maksimum za uzlijetanje	1+F				
A319-131	DEFAULT	4	2	Penjanje	Maksimum za uzlijetanje	1+F	1 000			
A319-131	DEFAULT	4	3	Ubrzanje	Maksimum za uzlijetanje	1+F		880,8	195,6	
A319-131	DEFAULT	4	4	Ubrzanje	Maksimum za uzlijetanje	1		1 001,7	210,8	
A319-131	DEFAULT	4	5	Penjanje	Maksimum za penjanje	ZERO	3 000			
A319-131	DEFAULT	4	6	Ubrzanje	Maksimum za penjanje	ZERO		1 119,6	250	
A319-131	DEFAULT	4	7	Penjanje	Maksimum za penjanje	ZERO	5 500			
A319-131	DEFAULT	4	8	Penjanje	Maksimum za penjanje	ZERO	7 500			
A319-131	DEFAULT	4	9	Penjanje	Maksimum za penjanje	ZERO	10 000			
A319-131	DEFAULT	5	1	Uzlijetanje	Maksimum za uzlijetanje	1+F				
A319-131	DEFAULT	5	2	Ubrzanje	Maksimum za uzlijetanje	1+F		735,2	169,7	
A319-131	DEFAULT	5	3	Penjanje	Maksimum za uzlijetanje	1+F	1 000			
A319-131	DEFAULT	5	4	Ubrzanje	Maksimum za uzlijetanje	1+F		793,4	208,8	
A319-131	DEFAULT	5	5	Ubrzanje	Maksimum za uzlijetanje	ZERO		860	221,2	
A319-131	DEFAULT	5	6	Penjanje	Maksimum za penjanje	ZERO	3 000			
A319-131	DEFAULT	5	7	Ubrzanje	Maksimum za penjanje	ZERO		964,2	250	

ACFTID	Oznaka profila (Profile_ID)	Duljina faze	Broj koraka	Tip koraka	Režim rada motora	Zakrilca (Flap_ID)	Visina krajnje točke (ft)	Stopa penjanja (ft/min)	Kalibrirana brzina leta u krajnjoj točki (kt)	Postotak ubrzanja (Accelerate_Percent) (%)
A319-131	DEFAULT	5	8	Penjanje	Maksimum za penjanje	ZERO	5 500			
A319-131	DEFAULT	5	9	Penjanje	Maksimum za penjanje	ZERO	7 500			
A319-131	DEFAULT	5	10	Penjanje	Maksimum za penjanje	ZERO	10 000			
A319-131	ICAO_A	1	1	Uzlijetanje	Maksimum za uzlijetanje	1+F				
A319-131	ICAO_A	1	2	Penjanje	Maksimum za uzlijetanje	1+F	1 500			
A319-131	ICAO_A	1	3	Penjanje	Maksimum za penjanje	1+F	3 000			
A319-131	ICAO_A	1	4	Ubrzanje	Maksimum za penjanje	1+F		822,7	181,4	
A319-131	ICAO_A	1	5	Ubrzanje	Maksimum za penjanje	1		972,3	196,5	
A319-131	ICAO_A	1	6	Ubrzanje	Maksimum za penjanje	ZERO		1 162,8	223,8	
A319-131	ICAO_A	1	7	Ubrzanje	Maksimum za penjanje	ZERO		1 374,2	250	
A319-131	ICAO_A	1	8	Penjanje	Maksimum za penjanje	ZERO	5 500			
A319-131	ICAO_A	1	9	Penjanje	Maksimum za penjanje	ZERO	7 500			
A319-131	ICAO_A	1	10	Penjanje	Maksimum za penjanje	ZERO	10 000			
A319-131	ICAO_A	2	1	Uzlijetanje	Maksimum za uzlijetanje	1+F				
A319-131	ICAO_A	2	2	Penjanje	Maksimum za uzlijetanje	1+F	1 500			
A319-131	ICAO_A	2	3	Penjanje	Maksimum za penjanje	1+F	3 000			
A319-131	ICAO_A	2	4	Ubrzanje	Maksimum za penjanje	1+F		786,5	185,2	
A319-131	ICAO_A	2	5	Ubrzanje	Maksimum za penjanje	1		935,4	199,4	
A319-131	ICAO_A	2	6	Ubrzanje	Maksimum za penjanje	ZERO		1 115,9	225,3	
A319-131	ICAO_A	2	7	Ubrzanje	Maksimum za penjanje	ZERO		1 312,1	250	

ACFTID	Oznaka profila (Profile_ID)	Duljina faze	Broj koraka	Tip koraka	Režim rada motora	Zakrilca (Flap_ID)	Visina krajnje točke (ft)	Stopa penjanja (ft/min)	Kalibrirana brzina leta u krajnjoj točki (kt)	Postotak ubrzanja (Accelerate_Percent) (%)
A319-131	ICAO_A	2	8	Penjanje	Maksimum za penjanje	ZERO	5 500			
A319-131	ICAO_A	2	9	Penjanje	Maksimum za penjanje	ZERO	7 500			
A319-131	ICAO_A	2	10	Penjanje	Maksimum za penjanje	ZERO	10 000			
A319-131	ICAO_A	3	1	Uzlijetanje	Maksimum za uzlijetanje	1+F				
A319-131	ICAO_A	3	2	Penjanje	Maksimum za uzlijetanje	1+F	1 500			
A319-131	ICAO_A	3	3	Penjanje	Maksimum za penjanje	1+F	3 000			
A319-131	ICAO_A	3	4	Ubrzanje	Maksimum za penjanje	1+F		751,1	188,9	
A319-131	ICAO_A	3	5	Ubrzanje	Maksimum za penjanje	1		899,4	202,4	
A319-131	ICAO_A	3	6	Ubrzanje	Maksimum za penjanje	ZERO		1 070,2	226,9	
A319-131	ICAO_A	3	7	Ubrzanje	Maksimum za penjanje	ZERO		1 252	250	
A319-131	ICAO_A	3	8	Penjanje	Maksimum za penjanje	ZERO	5 500			
A319-131	ICAO_A	3	9	Penjanje	Maksimum za penjanje	ZERO	7 500			
A319-131	ICAO_A	3	10	Penjanje	Maksimum za penjanje	ZERO	10 000			
A319-131	ICAO_A	4	1	Uzlijetanje	Maksimum za uzlijetanje	1+F				
A319-131	ICAO_A	4	2	Penjanje	Maksimum za uzlijetanje	1+F	1 500			
A319-131	ICAO_A	4	3	Penjanje	Maksimum za penjanje	1+F	3 000			
A319-131	ICAO_A	4	4	Ubrzanje	Maksimum za penjanje	1+F		693,7	195,4	
A319-131	ICAO_A	4	5	Ubrzanje	Maksimum za penjanje	1		840,2	207,6	
A319-131	ICAO_A	4	6	Ubrzanje	Maksimum za penjanje	ZERO		996,8	230	
A319-131	ICAO_A	4	7	Ubrzanje	Maksimum za penjanje	ZERO		1 155,3	250	

ACFTID	Oznaka profila (Profile_ID)	Duljina faze	Broj koraka	Tip koraka	Režim rada motora	Zakrilca (Flap_ID)	Visina krajnje točke (ft)	Stopa penjanja (ft/min)	Kalibrirana brzina leta u krajnjoj točki (kt)	Postotak ubrzanja (Accelerate_Percent) (%)
A319-131	ICAO_A	4	8	Penjanje	Maksimum za penjanje	ZERO	5 500			
A319-131	ICAO_A	4	9	Penjanje	Maksimum za penjanje	ZERO	7 500			
A319-131	ICAO_A	4	10	Penjanje	Maksimum za penjanje	ZERO	10 000			
A319-131	ICAO_A	5	1	Uzlijetanje	Maksimum za uzlijetanje	1+F				
A319-131	ICAO_A	5	2	Ubrzanje	Maksimum za uzlijetanje	1+F		735,2	169,7	
A319-131	ICAO_A	5	3	Penjanje	Maksimum za uzlijetanje	1+F	1 500			
A319-131	ICAO_A	5	4	Penjanje	Maksimum za penjanje	1+F	3 000			
A319-131	ICAO_A	5	5	Ubrzanje	Maksimum za penjanje	1+F		637,2	208,7	
A319-131	ICAO_A	5	6	Ubrzanje	Maksimum za penjanje	1		733,4	218,7	
A319-131	ICAO_A	5	7	Ubrzanje	Maksimum za penjanje	ZERO		869,2	237,4	
A319-131	ICAO_A	5	8	Ubrzanje	Maksimum za penjanje	ZERO		987,8	250	
A319-131	ICAO_A	5	9	Penjanje	Maksimum za penjanje	ZERO	5 500			
A319-131	ICAO_A	5	10	Penjanje	Maksimum za penjanje	ZERO	7 500			
A319-131	ICAO_A	5	11	Penjanje	Maksimum za penjanje	ZERO	10 000			
A319-131	ICAO_B	1	1	Uzlijetanje	Maksimum za uzlijetanje	1+F				
A319-131	ICAO_B	1	2	Penjanje	Maksimum za uzlijetanje	1+F	1 000			
A319-131	ICAO_B	1	3	Ubrzanje	Maksimum za uzlijetanje	1+F		1 042,6	181,6	
A319-131	ICAO_B	1	4	Ubrzanje	Maksimum za uzlijetanje	1		1 177,5	200,7	
A319-131	ICAO_B	1	5	Penjanje	Maksimum za penjanje	ZERO	3 000			
A319-131	ICAO_B	1	6	Ubrzanje	Maksimum za penjanje	ZERO		1 320,8	250	

ACFTID	Oznaka profila (Profile_ID)	Duljina faze	Broj koraka	Tip koraka	Režim rada motora	Zakrilca (Flap_ID)	Visina krajnje točke (ft)	Stopa penjanja (ft/min)	Kalibrirana brzina leta u krajnjoj točki (kt)	Postotak ubrzanja (Accelerate_Percent) (%)
A319-131	ICAO_B	1	7	Penjanje	Maksimum za penjanje	ZERO	5 500			
A319-131	ICAO_B	1	8	Penjanje	Maksimum za penjanje	ZERO	7 500			
A319-131	ICAO_B	1	9	Penjanje	Maksimum za penjanje	ZERO	10 000			
A319-131	ICAO_B	2	1	Uzlijetanje	Maksimum za uzlijetanje	1+F				
A319-131	ICAO_B	2	2	Penjanje	Maksimum za uzlijetanje	1+F	1 000			
A319-131	ICAO_B	2	3	Ubrzanje	Maksimum za uzlijetanje	1+F		997,1	185,3	
A319-131	ICAO_B	2	4	Ubrzanje	Maksimum za uzlijetanje	1		1 128,9	203,3	
A319-131	ICAO_B	2	5	Penjanje	Maksimum za penjanje	ZERO	3 000			
A319-131	ICAO_B	2	6	Ubrzanje	Maksimum za penjanje	ZERO		1 264	250	
A319-131	ICAO_B	2	7	Penjanje	Maksimum za penjanje	ZERO	5 500			
A319-131	ICAO_B	2	8	Penjanje	Maksimum za penjanje	ZERO	7 500			
A319-131	ICAO_B	2	9	Penjanje	Maksimum za penjanje	ZERO	10 000			
A319-131	ICAO_B	3	1	Uzlijetanje	Maksimum za uzlijetanje	1+F				
A319-131	ICAO_B	3	2	Penjanje	Maksimum za uzlijetanje	1+F	1 000			
A319-131	ICAO_B	3	3	Ubrzanje	Maksimum za uzlijetanje	1+F		952,7	189	
A319-131	ICAO_B	3	4	Ubrzanje	Maksimum za uzlijetanje	1		1 081	206	
A319-131	ICAO_B	3	5	Penjanje	Maksimum za penjanje	ZERO	3 000			
A319-131	ICAO_B	3	6	Ubrzanje	Maksimum za penjanje	ZERO		1 208,7	250	
A319-131	ICAO_B	3	7	Penjanje	Maksimum za penjanje	ZERO	5 500			
A319-131	ICAO_B	3	8	Penjanje	Maksimum za penjanje	ZERO	7 500			

ACFTID	Oznaka profila (Profile_ID)	Duljina faze	Broj koraka	Tip koraka	Režim rada motora	Zakrilca (Flap_ID)	Visina krajnje točke (ft)	Stopa penjanja (ft/min)	Kalibrirana brzina leta u krajnjoj točki (kt)	Postotak ubrzanja (Accelerate_Percent) (%)
A319-131	ICAO_B	3	9	Penjanje	Maksimum za penjanje	ZERO	10 000			
A319-131	ICAO_B	4	1	Uzlijetanje	Maksimum za uzlijetanje	1+F				
A319-131	ICAO_B	4	2	Penjanje	Maksimum za uzlijetanje	1+F	1 000			
A319-131	ICAO_B	4	3	Ubrzanje	Maksimum za uzlijetanje	1+F		880,8	195,6	
A319-131	ICAO_B	4	4	Ubrzanje	Maksimum za uzlijetanje	1		1 001,7	210,8	
A319-131	ICAO_B	4	5	Penjanje	Maksimum za penjanje	ZERO	3 000			
A319-131	ICAO_B	4	6	Ubrzanje	Maksimum za penjanje	ZERO		1 119,6	250	
A319-131	ICAO_B	4	7	Penjanje	Maksimum za penjanje	ZERO	5 500			
A319-131	ICAO_B	4	8	Penjanje	Maksimum za penjanje	ZERO	7 500			
A319-131	ICAO_B	4	9	Penjanje	Maksimum za penjanje	ZERO	10 000			
A319-131	ICAO_B	5	1	Uzlijetanje	Maksimum za uzlijetanje	1+F				
A319-131	ICAO_B	5	2	Ubrzanje	Maksimum za uzlijetanje	1+F		735,2	169,7	
A319-131	ICAO_B	5	3	Penjanje	Maksimum za uzlijetanje	1+F	1 000			
A319-131	ICAO_B	5	4	Ubrzanje	Maksimum za uzlijetanje	1+F		793,4	208,8	
A319-131	ICAO_B	5	5	Ubrzanje	Maksimum za uzlijetanje	ZERO		860	221,2	
A319-131	ICAO_B	5	6	Penjanje	Maksimum za penjanje	ZERO	3 000			
A319-131	ICAO_B	5	7	Ubrzanje	Maksimum za penjanje	ZERO		964,2	250	
A319-131	ICAO_B	5	8	Penjanje	Maksimum za penjanje	ZERO	5 500			
A319-131	ICAO_B	5	9	Penjanje	Maksimum za penjanje	ZERO	7 500			
A319-131	ICAO_B	5	10	Penjanje	Maksimum za penjanje	ZERO	10 000			

ACFTID	Oznaka profila (Profile_ID)	Duljina faze	Broj koraka	Tip koraka	Režim rada motora	Zakrilca (Flap_ID)	Visina krajnje točke (ft)	Stopa penjanja (ft/min)	Kalibrirana brzina leta u krajnjoj točki (kt)	Postotak ubrzanja (Accelerate_Percent) (%)
A320-211	DEFAULT	1	1	Uzlijetanje	Maksimum za uzlijetanje	1+F				
A320-211	DEFAULT	1	2	Penjanje	Maksimum za uzlijetanje	1+F	1 000			
A320-211	DEFAULT	1	3	Ubrzanje	Maksimum za uzlijetanje	1+F		1 150,5	186,2	
A320-211	DEFAULT	1	4	Ubrzanje	Maksimum za uzlijetanje	1		1 300,7	208,1	
A320-211	DEFAULT	1	5	Penjanje	Maksimum za penjanje	ZERO	3 000			
A320-211	DEFAULT	1	6	Ubrzanje	Maksimum za penjanje	ZERO		1 230,7	250	
A320-211	DEFAULT	1	7	Penjanje	Maksimum za penjanje	ZERO	5 500			
A320-211	DEFAULT	1	8	Penjanje	Maksimum za penjanje	ZERO	7 500			
A320-211	DEFAULT	1	9	Penjanje	Maksimum za penjanje	ZERO	10 000			
A320-211	DEFAULT	2	1	Uzlijetanje	Maksimum za uzlijetanje	1+F				
A320-211	DEFAULT	2	2	Penjanje	Maksimum za uzlijetanje	1+F	1 000			
A320-211	DEFAULT	2	3	Ubrzanje	Maksimum za uzlijetanje	1+F		1 098,5	190,2	
A320-211	DEFAULT	2	4	Ubrzanje	Maksimum za uzlijetanje	1		1 243,7	210,7	
A320-211	DEFAULT	2	5	Penjanje	Maksimum za penjanje	ZERO	3 000			
A320-211	DEFAULT	2	6	Ubrzanje	Maksimum za penjanje	ZERO		1 171	250	
A320-211	DEFAULT	2	7	Penjanje	Maksimum za penjanje	ZERO	5 500			
A320-211	DEFAULT	2	8	Penjanje	Maksimum za penjanje	ZERO	7 500			
A320-211	DEFAULT	2	9	Penjanje	Maksimum za penjanje	ZERO	10 000			
A320-211	DEFAULT	3	1	Uzlijetanje	Maksimum za uzlijetanje	1+F				
A320-211	DEFAULT	3	2	Penjanje	Maksimum za uzlijetanje	1+F	1 000			

ACFTID	Oznaka profila (Profile_ID)	Duljina faze	Broj koraka	Tip koraka	Režim rada motora	Zakrilca (Flap_ID)	Visina krajnje točke (ft)	Stopa penjanja (ft/min)	Kalibrirana brzina leta u krajnjoj točki (kt)	Postotak ubrzanja (Accelerate_Percent) (%)
A320-211	DEFAULT	3	3	Ubrzanje	Maksimum za uzlijetanje	1+F		1 049,6	194,3	
A320-211	DEFAULT	3	4	Ubrzanje	Maksimum za uzlijetanje	1		1 189,2	213,5	
A320-211	DEFAULT	3	5	Penjanje	Maksimum za penjanje	ZERO	3 000			
A320-211	DEFAULT	3	6	Ubrzanje	Maksimum za penjanje	ZERO		1 113,9	250	
A320-211	DEFAULT	3	7	Penjanje	Maksimum za penjanje	ZERO	5 500			
A320-211	DEFAULT	3	8	Penjanje	Maksimum za penjanje	ZERO	7 500			
A320-211	DEFAULT	3	9	Penjanje	Maksimum za penjanje	ZERO	10 000			
A320-211	DEFAULT	4	1	Uzlijetanje	Maksimum za uzlijetanje	1+F				
A320-211	DEFAULT	4	2	Penjanje	Maksimum za uzlijetanje	1+F	1 000			
A320-211	DEFAULT	4	3	Ubrzanje	Maksimum za uzlijetanje	1+F		972,6	201,4	
A320-211	DEFAULT	4	4	Ubrzanje	Maksimum za uzlijetanje	1		1 101	218,7	
A320-211	DEFAULT	4	5	Penjanje	Maksimum za penjanje	ZERO	3 000			
A320-211	DEFAULT	4	6	Ubrzanje	Maksimum za penjanje	ZERO		1 021	250	
A320-211	DEFAULT	4	7	Penjanje	Maksimum za penjanje	ZERO	5 500			
A320-211	DEFAULT	4	8	Penjanje	Maksimum za penjanje	ZERO	7 500			
A320-211	DEFAULT	4	9	Penjanje	Maksimum za penjanje	ZERO	10 000			
A320-211	DEFAULT	5	1	Uzlijetanje	Maksimum za uzlijetanje	1+F				
A320-211	DEFAULT	5	2	Penjanje	Maksimum za uzlijetanje	1+F	1 000			
A320-211	DEFAULT	5	3	Ubrzanje	Maksimum za uzlijetanje	1+F		933,1	205,1	
A320-211	DEFAULT	5	4	Ubrzanje	Maksimum za uzlijetanje	1		1 056	221,4	

ACFTID	Oznaka profila (Profile_ID)	Duljina faze	Broj koraka	Tip koraka	Režim rada motora	Zakrilca (Flap_ID)	Visina krajnje točke (ft)	Stopa penjanja (ft/min)	Kalibrirana brzina leta u krajnjoj točki (kt)	Postotak ubrzanja (Accelerate_Percent) (%)
A320-211	DEFAULT	5	5	Penjanje	Maksimum za penjanje	ZERO	3 000			
A320-211	DEFAULT	5	6	Ubrzanje	Maksimum za penjanje	ZERO		973,2	250	
A320-211	DEFAULT	5	7	Penjanje	Maksimum za penjanje	ZERO	5 500			
A320-211	DEFAULT	5	8	Penjanje	Maksimum za penjanje	ZERO	7 500			
A320-211	DEFAULT	5	9	Penjanje	Maksimum za penjanje	ZERO	10 000			
A320-211	ICAO_A	1	1	Uzlijetanje	Maksimum za uzlijetanje	1+F				
A320-211	ICAO_A	1	2	Penjanje	Maksimum za uzlijetanje	1+F	1 500			
A320-211	ICAO_A	1	3	Penjanje	Maksimum za penjanje	1+F	3 000			
A320-211	ICAO_A	1	4	Ubrzanje	Maksimum za penjanje	1+F		812,1	186,1	
A320-211	ICAO_A	1	5	Ubrzanje	Maksimum za penjanje	1		933,5	201,2	
A320-211	ICAO_A	1	6	Ubrzanje	Maksimum za penjanje	ZERO		1 119,7	228,2	
A320-211	ICAO_A	1	7	Ubrzanje	Maksimum za penjanje	ZERO		1 240,5	250	
A320-211	ICAO_A	1	8	Penjanje	Maksimum za penjanje	ZERO	5 500			
A320-211	ICAO_A	1	9	Penjanje	Maksimum za penjanje	ZERO	7 500			
A320-211	ICAO_A	1	10	Penjanje	Maksimum za penjanje	ZERO	10 000			
A320-211	ICAO_A	2	1	Uzlijetanje	Maksimum za uzlijetanje	1+F				
A320-211	ICAO_A	2	2	Penjanje	Maksimum za uzlijetanje	1+F	1 500			
A320-211	ICAO_A	2	3	Penjanje	Maksimum za penjanje	1+F	3 000			
A320-211	ICAO_A	2	4	Ubrzanje	Maksimum za penjanje	1+F		769,5	190,1	
A320-211	ICAO_A	2	5	Ubrzanje	Maksimum za penjanje	1		899,8	204,3	

ACFTID	Oznaka profila (Profile_ID)	Duljina faze	Broj koraka	Tip koraka	Režim rada motora	Zakrilca (Flap_ID)	Visina krajnje točke (ft)	Stopa penjanja (ft/min)	Kalibrirana brzina leta u krajnjoj točki (kt)	Postotak ubrzanja (Accelerate_Percent) (%)
A320-211	ICAO_A	2	6	Ubrzanje	Maksimum za penjanje	ZERO		1 069,9	229,9	
A320-211	ICAO_A	2	7	Ubrzanje	Maksimum za penjanje	ZERO		1 176,4	250	
A320-211	ICAO_A	2	8	Penjanje	Maksimum za penjanje	ZERO	5 500			
A320-211	ICAO_A	2	9	Penjanje	Maksimum za penjanje	ZERO	7 500			
A320-211	ICAO_A	2	10	Penjanje	Maksimum za penjanje	ZERO	10 000			
A320-211	ICAO_A	3	1	Uzlijetanje	Maksimum za uzlijetanje	1+F				
A320-211	ICAO_A	3	2	Penjanje	Maksimum za uzlijetanje	1+F	1 500			
A320-211	ICAO_A	3	3	Penjanje	Maksimum za penjanje	1+F	3 000			
A320-211	ICAO_A	3	4	Ubrzanje	Maksimum za penjanje	1+F		730,3	194,1	
A320-211	ICAO_A	3	5	Ubrzanje	Maksimum za penjanje	1		868	207,6	
A320-211	ICAO_A	3	6	Ubrzanje	Maksimum za penjanje	ZERO		1 021,8	231,7	
A320-211	ICAO_A	3	7	Ubrzanje	Maksimum za penjanje	ZERO		1 115,4	250	
A320-211	ICAO_A	3	8	Penjanje	Maksimum za penjanje	ZERO	5 500			
A320-211	ICAO_A	3	9	Penjanje	Maksimum za penjanje	ZERO	7 500			
A320-211	ICAO_A	3	10	Penjanje	Maksimum za penjanje	ZERO	10 000			
A320-211	ICAO_A	4	1	Uzlijetanje	Maksimum za uzlijetanje	1+F				
A320-211	ICAO_A	4	2	Penjanje	Maksimum za uzlijetanje	1+F	1 500			
A320-211	ICAO_A	4	3	Penjanje	Maksimum za penjanje	1+F	3 000			
A320-211	ICAO_A	4	4	Ubrzanje	Maksimum za penjanje	1+F		670,3	201,2	
A320-211	ICAO_A	4	5	Ubrzanje	Maksimum za penjanje	1		816,4	213,5	

ACFTID	Oznaka profila (Profile_ID)	Duljina faze	Broj koraka	Tip koraka	Režim rada motora	Zakrilca (Flap_ID)	Visina krajnje točke (ft)	Stopa penjanja (ft/min)	Kalibrirana brzina leta u krajnjoj točki (kt)	Postotak ubrzanja (Accelerate_Percent) (%)
A320-211	ICAO_A	4	6	Ubrzanje	Maksimum za penjanje	ZERO		942	235,2	
A320-211	ICAO_A	4	7	Ubrzanje	Maksimum za penjanje	ZERO		1 017,5	250	
A320-211	ICAO_A	4	8	Penjanje	Maksimum za penjanje	ZERO	5 500			
A320-211	ICAO_A	4	9	Penjanje	Maksimum za penjanje	ZERO	7 500			
A320-211	ICAO_A	4	10	Penjanje	Maksimum za penjanje	ZERO	10 000			
A320-211	ICAO_A	5	1	Uzlijetanje	Maksimum za uzlijetanje	1+F				
A320-211	ICAO_A	5	2	Penjanje	Maksimum za uzlijetanje	1+F	1 500			
A320-211	ICAO_A	5	3	Penjanje	Maksimum za penjanje	1+F	3 000			
A320-211	ICAO_A	5	4	Ubrzanje	Maksimum za penjanje	1+F		640,5	205	
A320-211	ICAO_A	5	5	Ubrzanje	Maksimum za penjanje	1		789,5	216,6	
A320-211	ICAO_A	5	6	Ubrzanje	Maksimum za penjanje	ZERO		899,5	237,1	
A320-211	ICAO_A	5	7	Ubrzanje	Maksimum za penjanje	ZERO		968,2	250	
A320-211	ICAO_A	5	8	Penjanje	Maksimum za penjanje	ZERO	5 500			
A320-211	ICAO_A	5	9	Penjanje	Maksimum za penjanje	ZERO	7 500			
A320-211	ICAO_A	5	10	Penjanje	Maksimum za penjanje	ZERO	10 000			
A320-211	ICAO_B	1	1	Uzlijetanje	Maksimum za uzlijetanje	1+F				
A320-211	ICAO_B	1	2	Penjanje	Maksimum za uzlijetanje	1+F	1 000			
A320-211	ICAO_B	1	3	Ubrzanje	Maksimum za uzlijetanje	1+F		1 150,5	186,2	
A320-211	ICAO_B	1	4	Ubrzanje	Maksimum za uzlijetanje	1		1 300,7	208,1	
A320-211	ICAO_B	1	5	Penjanje	Maksimum za penjanje	ZERO	3 000			

ACFTID	Oznaka profila (Profile_ID)	Duljina faze	Broj koraka	Tip koraka	Režim rada motora	Zakrilca (Flap_ID)	Visina krajnje točke (ft)	Stopa penjanja (ft/min)	Kalibrirana brzina leta u krajnjoj točki (kt)	Postotak ubrzanja (Accelerate_Percent) (%)
A320-211	ICAO_B	1	6	Ubrzanje	Maksimum za penjanje	ZERO		1 230,7	250	
A320-211	ICAO_B	1	7	Penjanje	Maksimum za penjanje	ZERO	5 500			
A320-211	ICAO_B	1	8	Penjanje	Maksimum za penjanje	ZERO	7 500			
A320-211	ICAO_B	1	9	Penjanje	Maksimum za penjanje	ZERO	10 000			
A320-211	ICAO_B	2	1	Uzlijetanje	Maksimum za uzlijetanje	1+F				
A320-211	ICAO_B	2	2	Penjanje	Maksimum za uzlijetanje	1+F	1 000			
A320-211	ICAO_B	2	3	Ubrzanje	Maksimum za uzlijetanje	1+F		1 098,5	190,2	
A320-211	ICAO_B	2	4	Ubrzanje	Maksimum za uzlijetanje	1		1 243,7	210,7	
A320-211	ICAO_B	2	5	Penjanje	Maksimum za penjanje	ZERO	3 000			
A320-211	ICAO_B	2	6	Ubrzanje	Maksimum za penjanje	ZERO		1 171	250	
A320-211	ICAO_B	2	7	Penjanje	Maksimum za penjanje	ZERO	5 500			
A320-211	ICAO_B	2	8	Penjanje	Maksimum za penjanje	ZERO	7 500			
A320-211	ICAO_B	2	9	Penjanje	Maksimum za penjanje	ZERO	10 000			
A320-211	ICAO_B	3	1	Uzlijetanje	Maksimum za uzlijetanje	1+F				
A320-211	ICAO_B	3	2	Penjanje	Maksimum za uzlijetanje	1+F	1 000			
A320-211	ICAO_B	3	3	Ubrzanje	Maksimum za uzlijetanje	1+F		1 049,6	194,3	
A320-211	ICAO_B	3	4	Ubrzanje	Maksimum za uzlijetanje	1		1 189,2	213,5	
A320-211	ICAO_B	3	5	Penjanje	Maksimum za penjanje	ZERO	3 000			
A320-211	ICAO_B	3	6	Ubrzanje	Maksimum za penjanje	ZERO		1 113,9	250	
A320-211	ICAO_B	3	7	Penjanje	Maksimum za penjanje	ZERO	5 500			

ACFTID	Oznaka profila (Profile_ID)	Duljina faze	Broj koraka	Tip koraka	Režim rada motora	Zakrilca (Flap_ID)	Visina krajnje točke (ft)	Stopa penjanja (ft/min)	Kalibrirana brzina leta u krajnjoj točki (kt)	Postotak ubrzanja (Accelerate_Percent) (%)
A320-211	ICAO_B	3	8	Penjanje	Maksimum za penjanje	ZERO	7 500			
A320-211	ICAO_B	3	9	Penjanje	Maksimum za penjanje	ZERO	10 000			
A320-211	ICAO_B	4	1	Uzlijetanje	Maksimum za uzlijetanje	1+F				
A320-211	ICAO_B	4	2	Penjanje	Maksimum za uzlijetanje	1+F	1 000			
A320-211	ICAO_B	4	3	Ubrzanje	Maksimum za uzlijetanje	1+F		972,6	201,4	
A320-211	ICAO_B	4	4	Ubrzanje	Maksimum za uzlijetanje	1		1 101	218,7	
A320-211	ICAO_B	4	5	Penjanje	Maksimum za penjanje	ZERO	3 000			
A320-211	ICAO_B	4	6	Ubrzanje	Maksimum za penjanje	ZERO		1 021	250	
A320-211	ICAO_B	4	7	Penjanje	Maksimum za penjanje	ZERO	5 500			
A320-211	ICAO_B	4	8	Penjanje	Maksimum za penjanje	ZERO	7 500			
A320-211	ICAO_B	4	9	Penjanje	Maksimum za penjanje	ZERO	10 000			
A320-211	ICAO_B	5	1	Uzlijetanje	Maksimum za uzlijetanje	1+F				
A320-211	ICAO_B	5	2	Penjanje	Maksimum za uzlijetanje	1+F	1 000			
A320-211	ICAO_B	5	3	Ubrzanje	Maksimum za uzlijetanje	1+F		933,1	205,1	
A320-211	ICAO_B	5	4	Ubrzanje	Maksimum za uzlijetanje	1		1 056	221,4	
A320-211	ICAO_B	5	5	Penjanje	Maksimum za penjanje	ZERO	3 000			
A320-211	ICAO_B	5	6	Ubrzanje	Maksimum za penjanje	ZERO		973,2	250	
A320-211	ICAO_B	5	7	Penjanje	Maksimum za penjanje	ZERO	5 500			
A320-211	ICAO_B	5	8	Penjanje	Maksimum za penjanje	ZERO	7 500			
A320-211	ICAO_B	5	9	Penjanje	Maksimum za penjanje	ZERO	10 000			

ACFTID	Oznaka profila (Profile_ID)	Duljina faze	Broj koraka	Tip koraka	Režim rada motora	Zakrilca (Flap_ID)	Visina krajnje točke (ft)	Stopa penjanja (ft/min)	Kalibrirana brzina leta u krajnjoj točki (kt)	Postotak ubrzanja (Accelerate_Percent) (%)
A320-232	DEFAULT	1	1	Uzlijetanje	Maksimum za uzlijetanje	1+F				
A320-232	DEFAULT	1	2	Penjanje	Maksimum za uzlijetanje	1+F	1 000			
A320-232	DEFAULT	1	3	Ubrzanje	Maksimum za uzlijetanje	1+F		1 219,6	185,5	
A320-232	DEFAULT	1	4	Ubrzanje	Maksimum za uzlijetanje	1		1 372,6	208,6	
A320-232	DEFAULT	1	5	Penjanje	Maksimum za penjanje	ZERO	3 000			
A320-232	DEFAULT	1	6	Ubrzanje	Maksimum za penjanje	ZERO		1 192,1	250	
A320-232	DEFAULT	1	7	Penjanje	Maksimum za penjanje	ZERO	5 500			
A320-232	DEFAULT	1	8	Penjanje	Maksimum za penjanje	ZERO	7 500			
A320-232	DEFAULT	1	9	Penjanje	Maksimum za penjanje	ZERO	10 000			
A320-232	DEFAULT	2	1	Uzlijetanje	Maksimum za uzlijetanje	1+F				
A320-232	DEFAULT	2	2	Penjanje	Maksimum za uzlijetanje	1+F	1 000			
A320-232	DEFAULT	2	3	Ubrzanje	Maksimum za uzlijetanje	1+F		1 167,9	189,3	
A320-232	DEFAULT	2	4	Ubrzanje	Maksimum za uzlijetanje	1		1 315,7	211	
A320-232	DEFAULT	2	5	Penjanje	Maksimum za penjanje	ZERO	3 000			
A320-232	DEFAULT	2	6	Ubrzanje	Maksimum za penjanje	ZERO		1 137,4	250	
A320-232	DEFAULT	2	7	Penjanje	Maksimum za penjanje	ZERO	5 500			
A320-232	DEFAULT	2	8	Penjanje	Maksimum za penjanje	ZERO	7 500			
A320-232	DEFAULT	2	9	Penjanje	Maksimum za penjanje	ZERO	10 000			
A320-232	DEFAULT	3	1	Uzlijetanje	Maksimum za uzlijetanje	1+F				
A320-232	DEFAULT	3	2	Penjanje	Maksimum za uzlijetanje	1+F	1 000			

ACFTID	Oznaka profila (Profile_ID)	Duljina faze	Broj koraka	Tip koraka	Režim rada motora	Zakrilca (Flap_ID)	Visina krajnje točke (ft)	Stopa penjanja (ft/min)	Kalibrirana brzina leta u krajnjoj točki (kt)	Postotak ubrzanja (Accelerate_Percent) (%)
A320-232	DEFAULT	3	3	Ubrzanje	Maksimum za uzlijetanje	1+F		1 118,6	193,2	
A320-232	DEFAULT	3	4	Ubrzanje	Maksimum za uzlijetanje	1		1 260,6	213,6	
A320-232	DEFAULT	3	5	Penjanje	Maksimum za penjanje	ZERO	3 000			
A320-232	DEFAULT	3	6	Ubrzanje	Maksimum za penjanje	ZERO		1 085,2	250	
A320-232	DEFAULT	3	7	Penjanje	Maksimum za penjanje	ZERO	5 500			
A320-232	DEFAULT	3	8	Penjanje	Maksimum za penjanje	ZERO	7 500			
A320-232	DEFAULT	3	9	Penjanje	Maksimum za penjanje	ZERO	10 000			
A320-232	DEFAULT	4	1	Uzlijetanje	Maksimum za uzlijetanje	1+F				
A320-232	DEFAULT	4	2	Penjanje	Maksimum za uzlijetanje	1+F	1 000			
A320-232	DEFAULT	4	3	Ubrzanje	Maksimum za uzlijetanje	1+F		1 040,6	199,9	
A320-232	DEFAULT	4	4	Ubrzanje	Maksimum za uzlijetanje	1		1 170,7	218,4	
A320-232	DEFAULT	4	5	Penjanje	Maksimum za penjanje	ZERO	3 000			
A320-232	DEFAULT	4	6	Ubrzanje	Maksimum za penjanje	ZERO		1 001,5	250	
A320-232	DEFAULT	4	7	Penjanje	Maksimum za penjanje	ZERO	5 500			
A320-232	DEFAULT	4	8	Penjanje	Maksimum za penjanje	ZERO	7 500			
A320-232	DEFAULT	4	9	Penjanje	Maksimum za penjanje	ZERO	10 000			
A320-232	DEFAULT	5	1	Uzlijetanje	Maksimum za uzlijetanje	1+F				
A320-232	DEFAULT	5	2	Penjanje	Maksimum za uzlijetanje	1+F	1 000			
A320-232	DEFAULT	5	3	Ubrzanje	Maksimum za uzlijetanje	1+F		921,9	210,9	
A320-232	DEFAULT	5	4	Ubrzanje	Maksimum za uzlijetanje	1		1 033,9	226,5	

ACFTID	Oznaka profila (Profile_ID)	Duljina faze	Broj koraka	Tip koraka	Režim rada motora	Zakrilca (Flap_ID)	Visina krajnje točke (ft)	Stopa penjanja (ft/min)	Kalibrirana brzina leta u krajnjoj točki (kt)	Postotak ubrzanja (Accelerate_Percent) (%)
A320-232	DEFAULT	5	5	Penjanje	Maksimum za penjanje	ZERO	3 000			
A320-232	DEFAULT	5	6	Ubrzanje	Maksimum za penjanje	ZERO		876,3	250	
A320-232	DEFAULT	5	7	Penjanje	Maksimum za penjanje	ZERO	5 500			
A320-232	DEFAULT	5	8	Penjanje	Maksimum za penjanje	ZERO	7 500			
A320-232	DEFAULT	5	9	Penjanje	Maksimum za penjanje	ZERO	10 000			
A320-232	ICAO_A	1	1	Uzlijetanje	Maksimum za uzlijetanje	1+F				
A320-232	ICAO_A	1	2	Penjanje	Maksimum za uzlijetanje	1+F	1 500			
A320-232	ICAO_A	1	3	Penjanje	Maksimum za penjanje	1+F	3 000			
A320-232	ICAO_A	1	4	Ubrzanje	Maksimum za penjanje	1+F		776,1	185,4	
A320-232	ICAO_A	1	5	Ubrzanje	Maksimum za penjanje	1		906,7	200,1	
A320-232	ICAO_A	1	6	Ubrzanje	Maksimum za penjanje	ZERO		1 062	226	
A320-232	ICAO_A	1	7	Ubrzanje	Maksimum za penjanje	ZERO		1 218,7	250	
A320-232	ICAO_A	1	8	Penjanje	Maksimum za penjanje	ZERO	5 500			
A320-232	ICAO_A	1	9	Penjanje	Maksimum za penjanje	ZERO	7 500			
A320-232	ICAO_A	1	10	Penjanje	Maksimum za penjanje	ZERO	10 000			
A320-232	ICAO_A	2	1	Uzlijetanje	Maksimum za uzlijetanje	1+F				
A320-232	ICAO_A	2	2	Penjanje	Maksimum za uzlijetanje	1+F	1 500			
A320-232	ICAO_A	2	3	Penjanje	Maksimum za penjanje	1+F	3 000			
A320-232	ICAO_A	2	4	Ubrzanje	Maksimum za penjanje	1+F		739,7	189,1	
A320-232	ICAO_A	2	5	Ubrzanje	Maksimum za penjanje	1		870	203	

ACFTID	Oznaka profila (Profile_ID)	Duljina faze	Broj koraka	Tip koraka	Režim rada motora	Zakrilca (Flap_ID)	Visina krajnje točke (ft)	Stopa penjanja (ft/min)	Kalibrirana brzina leta u krajnjoj točki (kt)	Postotak ubrzanja (Accelerate_Percent) (%)
A320-232	ICAO_A	2	6	Ubrzanje	Maksimum za penjanje	ZERO		1 015,7	227,5	
A320-232	ICAO_A	2	7	Ubrzanje	Maksimum za penjanje	ZERO		1 160,7	250	
A320-232	ICAO_A	2	8	Penjanje	Maksimum za penjanje	ZERO	5 500			
A320-232	ICAO_A	2	9	Penjanje	Maksimum za penjanje	ZERO	7 500			
A320-232	ICAO_A	2	10	Penjanje	Maksimum za penjanje	ZERO	10 000			
A320-232	ICAO_A	3	1	Uzlijetanje	Maksimum za uzlijetanje	1+F				
A320-232	ICAO_A	3	2	Penjanje	Maksimum za uzlijetanje	1+F	1 500			
A320-232	ICAO_A	3	3	Penjanje	Maksimum za penjanje	1+F	3 000			
A320-232	ICAO_A	3	4	Ubrzanje	Maksimum za penjanje	1+F		705	193	
A320-232	ICAO_A	3	5	Ubrzanje	Maksimum za penjanje	1		834,6	206,1	
A320-232	ICAO_A	3	6	Ubrzanje	Maksimum za penjanje	ZERO		971,6	229,2	
A320-232	ICAO_A	3	7	Ubrzanje	Maksimum za penjanje	ZERO		1 105,4	250	
A320-232	ICAO_A	3	8	Penjanje	Maksimum za penjanje	ZERO	5 500			
A320-232	ICAO_A	3	9	Penjanje	Maksimum za penjanje	ZERO	7 500			
A320-232	ICAO_A	3	10	Penjanje	Maksimum za penjanje	ZERO	10 000			
A320-232	ICAO_A	4	1	Uzlijetanje	Maksimum za uzlijetanje	1+F				
A320-232	ICAO_A	4	2	Penjanje	Maksimum za uzlijetanje	1+F	1 500			
A320-232	ICAO_A	4	3	Penjanje	Maksimum za penjanje	1+F	3 000			
A320-232	ICAO_A	4	4	Ubrzanje	Maksimum za penjanje	1+F		650,5	199,8	
A320-232	ICAO_A	4	5	Ubrzanje	Maksimum za penjanje	1		776,9	211,6	

ACFTID	Oznaka profila (Profile_ID)	Duljina faze	Broj koraka	Tip koraka	Režim rada motora	Zakrilca (Flap_ID)	Visina krajnje točke (ft)	Stopa penjanja (ft/min)	Kalibrirana brzina leta u krajnjoj točki (kt)	Postotak ubrzanja (Accelerate_Percent) (%)
A320-232	ICAO_A	4	6	Ubrzanje	Maksimum za penjanje	ZERO		901,1	232,6	
A320-232	ICAO_A	4	7	Ubrzanje	Maksimum za penjanje	ZERO		1 016,8	250	
A320-232	ICAO_A	4	8	Penjanje	Maksimum za penjanje	ZERO	5 500			
A320-232	ICAO_A	4	9	Penjanje	Maksimum za penjanje	ZERO	7 500			
A320-232	ICAO_A	4	10	Penjanje	Maksimum za penjanje	ZERO	10 000			
A320-232	ICAO_A	5	1	Uzlijetanje	Maksimum za uzlijetanje	1+F				
A320-232	ICAO_A	5	2	Penjanje	Maksimum za uzlijetanje	1+F	1 500			
A320-232	ICAO_A	5	3	Penjanje	Maksimum za penjanje	1+F	3 000			
A320-232	ICAO_A	5	4	Ubrzanje	Maksimum za penjanje	1+F		568,3	210,7	
A320-232	ICAO_A	5	5	Ubrzanje	Maksimum za penjanje	1		687,3	220,6	
A320-232	ICAO_A	5	6	Ubrzanje	Maksimum za penjanje	ZERO		794,5	238,5	
A320-232	ICAO_A	5	7	Ubrzanje	Maksimum za penjanje	ZERO		884,4	250	
A320-232	ICAO_A	5	8	Penjanje	Maksimum za penjanje	ZERO	5 500			
A320-232	ICAO_A	5	9	Penjanje	Maksimum za penjanje	ZERO	7 500			
A320-232	ICAO_A	5	10	Penjanje	Maksimum za penjanje	ZERO	10 000			
A320-232	ICAO_B	1	1	Uzlijetanje	Maksimum za uzlijetanje	1+F				
A320-232	ICAO_B	1	2	Penjanje	Maksimum za uzlijetanje	1+F	1 000			
A320-232	ICAO_B	1	3	Ubrzanje	Maksimum za uzlijetanje	1+F		1 219,6	185,5	
A320-232	ICAO_B	1	4	Ubrzanje	Maksimum za uzlijetanje	1		1 372,6	208,6	
A320-232	ICAO_B	1	5	Penjanje	Maksimum za penjanje	ZERO	3 000			

ACFTID	Oznaka profila (Profile_ID)	Duljina faze	Broj koraka	Tip koraka	Režim rada motora	Zakrilca (Flap_ID)	Visina krajnje točke (ft)	Stopa penjanja (ft/min)	Kalibrirana brzina leta u krajnjoj točki (kt)	Postotak ubrzanja (Accelerate_Percent) (%)
A320-232	ICAO_B	1	6	Ubrzanje	Maksimum za penjanje	ZERO		1 192,1	250	
A320-232	ICAO_B	1	7	Penjanje	Maksimum za penjanje	ZERO	5 500			
A320-232	ICAO_B	1	8	Penjanje	Maksimum za penjanje	ZERO	7 500			
A320-232	ICAO_B	1	9	Penjanje	Maksimum za penjanje	ZERO	10 000			
A320-232	ICAO_B	2	1	Uzlijetanje	Maksimum za uzlijetanje	1+F				
A320-232	ICAO_B	2	2	Penjanje	Maksimum za uzlijetanje	1+F	1 000			
A320-232	ICAO_B	2	3	Ubrzanje	Maksimum za uzlijetanje	1+F		1 167,9	189,3	
A320-232	ICAO_B	2	4	Ubrzanje	Maksimum za uzlijetanje	1		1 315,7	211	
A320-232	ICAO_B	2	5	Penjanje	Maksimum za penjanje	ZERO	3 000			
A320-232	ICAO_B	2	6	Ubrzanje	Maksimum za penjanje	ZERO		1 137,4	250	
A320-232	ICAO_B	2	7	Penjanje	Maksimum za penjanje	ZERO	5 500			
A320-232	ICAO_B	2	8	Penjanje	Maksimum za penjanje	ZERO	7 500			
A320-232	ICAO_B	2	9	Penjanje	Maksimum za penjanje	ZERO	10 000			
A320-232	ICAO_B	3	1	Uzlijetanje	Maksimum za uzlijetanje	1+F				
A320-232	ICAO_B	3	2	Penjanje	Maksimum za uzlijetanje	1+F	1 000			
A320-232	ICAO_B	3	3	Ubrzanje	Maksimum za uzlijetanje	1+F		1 118,6	193,2	
A320-232	ICAO_B	3	4	Ubrzanje	Maksimum za uzlijetanje	1		1 260,6	213,6	
A320-232	ICAO_B	3	5	Penjanje	Maksimum za penjanje	ZERO	3 000			
A320-232	ICAO_B	3	6	Ubrzanje	Maksimum za penjanje	ZERO		1 085,2	250	
A320-232	ICAO_B	3	7	Penjanje	Maksimum za penjanje	ZERO	5 500			

ACFTID	Oznaka profila (Profile_ID)	Duljina faze	Broj koraka	Tip koraka	Režim rada motora	Zakrilca (Flap_ID)	Visina krajnje točke (ft)	Stopa penjanja (ft/min)	Kalibrirana brzina leta u krajnjoj točki (kt)	Postotak ubrzanja (Accelerate_Percent) (%)
A320-232	ICAO_B	3	8	Penjanje	Maksimum za penjanje	ZERO	7 500			
A320-232	ICAO_B	3	9	Penjanje	Maksimum za penjanje	ZERO	10 000			

Tablica I-4 (3. dio)

Uobičajeni proceduralni koraci pri odletu

ACFTID	Oznaka profila (Profile_ID)	Duljina faze	Broj koraka	Tip koraka	Režim rada motora	Zakrilca (Flap_ID)	Visina krajnje točke (ft)	Stopa penjanja (ft/min)	Kalibrirana brzina leta u krajnjoj točki (kt)	Postotak ubrzanja (Accelerate_Percent) (%)
A320-232	ICAO_B	4	1	Uzlijetanje	Maksimum za uzlijetanje	1+F				
A320-232	ICAO_B	4	2	Penjanje	Maksimum za uzlijetanje	1+F	1 000			
A320-232	ICAO_B	4	3	Ubrzanje	Maksimum za uzlijetanje	1+F		1 040,6	199,9	
A320-232	ICAO_B	4	4	Ubrzanje	Maksimum za uzlijetanje	1		1 170,7	218,4	
A320-232	ICAO_B	4	5	Penjanje	Maksimum za penjanje	ZERO	3 000			
A320-232	ICAO_B	4	6	Ubrzanje	Maksimum za penjanje	ZERO		1 001,5	250	
A320-232	ICAO_B	4	7	Penjanje	Maksimum za penjanje	ZERO	5 500			
A320-232	ICAO_B	4	8	Penjanje	Maksimum za penjanje	ZERO	7 500			
A320-232	ICAO_B	4	9	Penjanje	Maksimum za penjanje	ZERO	10 000			
A320-232	ICAO_B	5	1	Uzlijetanje	Maksimum za uzlijetanje	1+F				
A320-232	ICAO_B	5	2	Penjanje	Maksimum za uzlijetanje	1+F	1 000			
A320-232	ICAO_B	5	3	Ubrzanje	Maksimum za uzlijetanje	1+F		921,9	210,9	
A320-232	ICAO_B	5	4	Ubrzanje	Maksimum za uzlijetanje	1		1 033,9	226,5	
A320-232	ICAO_B	5	5	Penjanje	Maksimum za penjanje	ZERO	3 000			
A320-232	ICAO_B	5	6	Ubrzanje	Maksimum za penjanje	ZERO		876,3	250	

ACFTID	Oznaka profila (Profile_ID)	Duljina faze	Broj koraka	Tip koraka	Režim rada motora	Zakrilca (Flap_ID)	Visina krajnje točke (ft)	Stopa penjanja (ft/min)	Kalibrirana brzina leta u krajnjoj točki (kt)	Postotak ubrzanja (Accelerate_Percent) (%)
A320-232	ICAO_B	5	7	Penjanje	Maksimum za penjanje	ZERO	5 500			
A320-232	ICAO_B	5	8	Penjanje	Maksimum za penjanje	ZERO	7 500			
A320-232	ICAO_B	5	9	Penjanje	Maksimum za penjanje	ZERO	10 000			
A321-232	DEFAULT	1	1	Uzlijetanje	Maksimum za uzlijetanje	1+F				
A321-232	DEFAULT	1	2	Penjanje	Maksimum za uzlijetanje	1+F	1 000			
A321-232	DEFAULT	1	3	Ubrzanje	Maksimum za uzlijetanje	1+F		1 235,6	195	
A321-232	DEFAULT	1	4	Ubrzanje	Maksimum za uzlijetanje	1		1 376	219,7	
A321-232	DEFAULT	1	5	Penjanje	Maksimum za penjanje	ZERO	3 000			
A321-232	DEFAULT	1	6	Ubrzanje	Maksimum za penjanje	ZERO		1 127,8	250	
A321-232	DEFAULT	1	7	Penjanje	Maksimum za penjanje	ZERO	5 500			
A321-232	DEFAULT	1	8	Penjanje	Maksimum za penjanje	ZERO	7 500			
A321-232	DEFAULT	1	9	Penjanje	Maksimum za penjanje	ZERO	10 000			
A321-232	DEFAULT	2	1	Uzlijetanje	Maksimum za uzlijetanje	1+F				
A321-232	DEFAULT	2	2	Penjanje	Maksimum za uzlijetanje	1+F	1 000			
A321-232	DEFAULT	2	3	Ubrzanje	Maksimum za uzlijetanje	1+F		1 180,9	199	
A321-232	DEFAULT	2	4	Ubrzanje	Maksimum za uzlijetanje	1		1 316,8	222,2	
A321-232	DEFAULT	2	5	Penjanje	Maksimum za penjanje	ZERO	3 000			
A321-232	DEFAULT	2	6	Ubrzanje	Maksimum za penjanje	ZERO		1 070,3	250	
A321-232	DEFAULT	2	7	Penjanje	Maksimum za penjanje	ZERO	5 500			
A321-232	DEFAULT	2	8	Penjanje	Maksimum za penjanje	ZERO	7 500			

ACFTID	Oznaka profila (Profile_ID)	Duljina faze	Broj koraka	Tip koraka	Režim rada motora	Zakrilca (Flap_ID)	Visina krajnje točke (ft)	Stopa penjanja (ft/min)	Kalibrirana brzina leta u krajnjoj točki (kt)	Postotak ubrzanja (Accelerate_Percent) (%)
A321-232	DEFAULT	2	9	Penjanje	Maksimum za penjanje	ZERO	10 000			
A321-232	DEFAULT	3	1	Uzlijetanje	Maksimum za uzlijetanje	1+F				
A321-232	DEFAULT	3	2	Penjanje	Maksimum za uzlijetanje	1+F	1 000			
A321-232	DEFAULT	3	3	Ubrzanje	Maksimum za uzlijetanje	1+F		1 127,9	203	
A321-232	DEFAULT	3	4	Ubrzanje	Maksimum za uzlijetanje	1		1 259,2	224,8	
A321-232	DEFAULT	3	5	Penjanje	Maksimum za penjanje	ZERO	3 000			
A321-232	DEFAULT	3	6	Ubrzanje	Maksimum za penjanje	ZERO		1 015,1	250	
A321-232	DEFAULT	3	7	Penjanje	Maksimum za penjanje	ZERO	5 500			
A321-232	DEFAULT	3	8	Penjanje	Maksimum za penjanje	ZERO	7 500			
A321-232	DEFAULT	3	9	Penjanje	Maksimum za penjanje	ZERO	10 000			
A321-232	DEFAULT	4	1	Uzlijetanje	Maksimum za uzlijetanje	1+F				
A321-232	DEFAULT	4	2	Penjanje	Maksimum za uzlijetanje	1+F	1 000			
A321-232	DEFAULT	4	3	Ubrzanje	Maksimum za uzlijetanje	1+F		1 039	209	
A321-232	DEFAULT	4	4	Ubrzanje	Maksimum za uzlijetanje	1		1 161,6	228,6	
A321-232	DEFAULT	4	5	Penjanje	Maksimum za penjanje	ZERO	3 000			
A321-232	DEFAULT	4	6	Ubrzanje	Maksimum za penjanje	ZERO		923,7	250	
A321-232	DEFAULT	4	7	Penjanje	Maksimum za penjanje	ZERO	5 500			
A321-232	DEFAULT	4	8	Penjanje	Maksimum za penjanje	ZERO	7 500			
A321-232	DEFAULT	4	9	Penjanje	Maksimum za penjanje	ZERO	10 000			
A321-232	DEFAULT	5	1	Uzlijetanje	Maksimum za uzlijetanje	1+F				

ACFTID	Oznaka profila (Profile_ID)	Duljina faze	Broj koraka	Tip koraka	Režim rada motora	Zakrilca (Flap_ID)	Visina krajnje točke (ft)	Stopa penjanja (ft/min)	Kalibrirana brzina leta u krajnjoj točki (kt)	Postotak ubrzanja (Accelerate_Percent) (%)
A321-232	DEFAULT	5	2	Penjanje	Maksimum za uzlijetanje	1+F	1 000			
A321-232	DEFAULT	5	3	Ubrzanje	Maksimum za uzlijetanje	1+F		889,6	210	
A321-232	DEFAULT	5	4	Ubrzanje	Maksimum za uzlijetanje	1		969,1	226,5	
A321-232	DEFAULT	5	5	Penjanje	Maksimum za penjanje	ZERO	3 000			
A321-232	DEFAULT	5	6	Ubrzanje	Maksimum za penjanje	ZERO		752,3	250	
A321-232	DEFAULT	5	7	Penjanje	Maksimum za penjanje	ZERO	5 500			
A321-232	DEFAULT	5	8	Penjanje	Maksimum za penjanje	ZERO	7 500			
A321-232	DEFAULT	5	9	Penjanje	Maksimum za penjanje	ZERO	10 000			
A321-232	ICAO_A	1	1	Uzlijetanje	Maksimum za uzlijetanje	1+F				
A321-232	ICAO_A	1	2	Penjanje	Maksimum za uzlijetanje	1+F	1 500			
A321-232	ICAO_A	1	3	Penjanje	Maksimum za penjanje	1+F	3 000			
A321-232	ICAO_A	1	4	Ubrzanje	Maksimum za penjanje	1+F		819,7	194,9	
A321-232	ICAO_A	1	5	Ubrzanje	Maksimum za penjanje	1		920,7	210,8	
A321-232	ICAO_A	1	6	Ubrzanje	Maksimum za penjanje	ZERO		1 039,9	234,6	
A321-232	ICAO_A	1	7	Ubrzanje	Maksimum za penjanje	ZERO		1 125,4	250	
A321-232	ICAO_A	1	8	Penjanje	Maksimum za penjanje	ZERO	5 500			
A321-232	ICAO_A	1	9	Penjanje	Maksimum za penjanje	ZERO	7 500			
A321-232	ICAO_A	1	10	Penjanje	Maksimum za penjanje	ZERO	10 000			
A321-232	ICAO_A	2	1	Uzlijetanje	Maksimum za uzlijetanje	1+F				
A321-232	ICAO_A	2	2	Penjanje	Maksimum za uzlijetanje	1+F	1 500			

ACFTID	Oznaka profila (Profile_ID)	Duljina faze	Broj koraka	Tip koraka	Režim rada motora	Zakrilca (Flap_ID)	Visina krajnje točke (ft)	Stopa penjanja (ft/min)	Kalibrirana brzina leta u krajnjoj točki (kt)	Postotak ubrzanja (Accelerate_Percent) (%)
A321-232	ICAO_A	2	3	Penjanje	Maksimum za penjanje	1+F	3 000			
A321-232	ICAO_A	2	4	Ubrzanje	Maksimum za penjanje	1+F		778,4	198,9	
A321-232	ICAO_A	2	5	Ubrzanje	Maksimum za penjanje	1		874,3	213,7	
A321-232	ICAO_A	2	6	Ubrzanje	Maksimum za penjanje	ZERO		987,1	236,1	
A321-232	ICAO_A	2	7	Ubrzanje	Maksimum za penjanje	ZERO		1 066,3	250	
A321-232	ICAO_A	2	8	Penjanje	Maksimum za penjanje	ZERO	5 500			
A321-232	ICAO_A	2	9	Penjanje	Maksimum za penjanje	ZERO	7 500			
A321-232	ICAO_A	2	10	Penjanje	Maksimum za penjanje	ZERO	10 000			
A321-232	ICAO_A	3	1	Uzlijetanje	Maksimum za uzlijetanje	1+F				
A321-232	ICAO_A	3	2	Penjanje	Maksimum za uzlijetanje	1+F	1 500			
A321-232	ICAO_A	3	3	Penjanje	Maksimum za penjanje	1+F	3 000			
A321-232	ICAO_A	3	4	Ubrzanje	Maksimum za penjanje	1+F		737,9	202,9	
A321-232	ICAO_A	3	5	Ubrzanje	Maksimum za penjanje	1		829,1	216,7	
A321-232	ICAO_A	3	6	Ubrzanje	Maksimum za penjanje	ZERO		936,1	237,7	
A321-232	ICAO_A	3	7	Ubrzanje	Maksimum za penjanje	ZERO		1 009,5	250	
A321-232	ICAO_A	3	8	Penjanje	Maksimum za penjanje	ZERO	5 500			
A321-232	ICAO_A	3	9	Penjanje	Maksimum za penjanje	ZERO	7 500			
A321-232	ICAO_A	3	10	Penjanje	Maksimum za penjanje	ZERO	10 000			
A321-232	ICAO_A	4	1	Uzlijetanje	Maksimum za uzlijetanje	1+F				
A321-232	ICAO_A	4	2	Penjanje	Maksimum za uzlijetanje	1+F	1 500			

ACFTID	Oznaka profila (Profile_ID)	Duljina faze	Broj koraka	Tip koraka	Režim rada motora	Zakrilca (Flap_ID)	Visina krajnje točke (ft)	Stopa penjanja (ft/min)	Kalibrirana brzina leta u krajnjoj točki (kt)	Postotak ubrzanja (Accelerate_Percent) (%)
A321-232	ICAO_A	4	3	Penjanje	Maksimum za penjanje	1+F	3 000			
A321-232	ICAO_A	4	4	Ubrzanje	Maksimum za penjanje	1+F		670,5	209,9	
A321-232	ICAO_A	4	5	Ubrzanje	Maksimum za penjanje	1		754,2	222,1	
A321-232	ICAO_A	4	6	Ubrzanje	Maksimum za penjanje	ZERO		852,9	240,9	
A321-232	ICAO_A	4	7	Ubrzanje	Maksimum za penjanje	ZERO		917,2	250	
A321-232	ICAO_A	4	8	Penjanje	Maksimum za penjanje	ZERO	5 500			
A321-232	ICAO_A	4	9	Penjanje	Maksimum za penjanje	ZERO	7 500			
A321-232	ICAO_A	4	10	Penjanje	Maksimum za penjanje	ZERO	10 000			
A321-232	ICAO_A	5	1	Uzlijetanje	Maksimum za uzlijetanje	1+F				
A321-232	ICAO_A	5	2	Penjanje	Maksimum za uzlijetanje	1+F	1 500			
A321-232	ICAO_A	5	3	Penjanje	Maksimum za penjanje	1+F	3 000			
A321-232	ICAO_A	5	4	Ubrzanje	Maksimum za penjanje	1+F		551,5	210	
A321-232	ICAO_A	5	5	Ubrzanje	Maksimum za penjanje	1		604,9	219,9	
A321-232	ICAO_A	5	6	Ubrzanje	Maksimum za penjanje	ZERO		685,2	235,3	
A321-232	ICAO_A	5	7	Ubrzanje	Maksimum za penjanje	ZERO		749,8	250	
A321-232	ICAO_A	5	8	Penjanje	Maksimum za penjanje	ZERO	5 500			
A321-232	ICAO_A	5	9	Penjanje	Maksimum za penjanje	ZERO	7 500			
A321-232	ICAO_A	5	10	Penjanje	Maksimum za penjanje	ZERO	10 000			
A321-232	ICAO_B	1	1	Uzlijetanje	Maksimum za uzlijetanje	1+F				
A321-232	ICAO_B	1	2	Penjanje	Maksimum za uzlijetanje	1+F	1 000			

ACFTID	Oznaka profila (Profile_ID)	Duljina faze	Broj koraka	Tip koraka	Režim rada motora	Zakrilca (Flap_ID)	Visina krajnje točke (ft)	Stopa penjanja (ft/min)	Kalibrirana brzina leta u krajnjoj točki (kt)	Postotak ubrzanja (Accelerate_Percent) (%)
A321-232	ICAO_B	1	3	Ubrzanje	Maksimum za uzlijetanje	1+F		1 235,6	195	
A321-232	ICAO_B	1	4	Ubrzanje	Maksimum za uzlijetanje	1		1 376	219,7	
A321-232	ICAO_B	1	5	Penjanje	Maksimum za penjanje	ZERO	3 000			
A321-232	ICAO_B	1	6	Ubrzanje	Maksimum za penjanje	ZERO		1 127,8	250	
A321-232	ICAO_B	1	7	Penjanje	Maksimum za penjanje	ZERO	5 500			
A321-232	ICAO_B	1	8	Penjanje	Maksimum za penjanje	ZERO	7 500			
A321-232	ICAO_B	1	9	Penjanje	Maksimum za penjanje	ZERO	10 000			
A321-232	ICAO_B	2	1	Uzlijetanje	Maksimum za uzlijetanje	1+F				
A321-232	ICAO_B	2	2	Penjanje	Maksimum za uzlijetanje	1+F	1 000			
A321-232	ICAO_B	2	3	Ubrzanje	Maksimum za uzlijetanje	1+F		1 180,9	199	
A321-232	ICAO_B	2	4	Ubrzanje	Maksimum za uzlijetanje	1		1 316,8	222,2	
A321-232	ICAO_B	2	5	Penjanje	Maksimum za penjanje	ZERO	3 000			
A321-232	ICAO_B	2	6	Ubrzanje	Maksimum za penjanje	ZERO		1 070,3	250	
A321-232	ICAO_B	2	7	Penjanje	Maksimum za penjanje	ZERO	5 500			
A321-232	ICAO_B	2	8	Penjanje	Maksimum za penjanje	ZERO	7 500			
A321-232	ICAO_B	2	9	Penjanje	Maksimum za penjanje	ZERO	10 000			
A321-232	ICAO_B	3	1	Uzlijetanje	Maksimum za uzlijetanje	1+F				
A321-232	ICAO_B	3	2	Penjanje	Maksimum za uzlijetanje	1+F	1 000			
A321-232	ICAO_B	3	3	Ubrzanje	Maksimum za uzlijetanje	1+F		1 127,9	203	
A321-232	ICAO_B	3	4	Ubrzanje	Maksimum za uzlijetanje	1		1 259,2	224,8	

ACFTID	Oznaka profila (Profile_ID)	Duljina faze	Broj koraka	Tip koraka	Režim rada motora	Zakrilca (Flap_ID)	Visina krajnje točke (ft)	Stopa penjanja (ft/min)	Kalibrirana brzina leta u krajnjoj točki (kt)	Postotak ubrzanja (Accelerate_Percent) (%)
A321-232	ICAO_B	3	5	Penjanje	Maksimum za penjanje	ZERO	3 000			
A321-232	ICAO_B	3	6	Ubrzanje	Maksimum za penjanje	ZERO		1 015,1	250	
A321-232	ICAO_B	3	7	Penjanje	Maksimum za penjanje	ZERO	5 500			
A321-232	ICAO_B	3	8	Penjanje	Maksimum za penjanje	ZERO	7 500			
A321-232	ICAO_B	3	9	Penjanje	Maksimum za penjanje	ZERO	10 000			
A321-232	ICAO_B	4	1	Uzlijetanje	Maksimum za uzlijetanje	1+F				
A321-232	ICAO_B	4	2	Penjanje	Maksimum za uzlijetanje	1+F	1 000			
A321-232	ICAO_B	4	3	Ubrzanje	Maksimum za uzlijetanje	1+F		1 039	209	
A321-232	ICAO_B	4	4	Ubrzanje	Maksimum za uzlijetanje	1		1 161,6	228,6	
A321-232	ICAO_B	4	5	Penjanje	Maksimum za penjanje	ZERO	3 000			
A321-232	ICAO_B	4	6	Ubrzanje	Maksimum za penjanje	ZERO		923,7	250	
A321-232	ICAO_B	4	7	Penjanje	Maksimum za penjanje	ZERO	5 500			
A321-232	ICAO_B	4	8	Penjanje	Maksimum za penjanje	ZERO	7 500			
A321-232	ICAO_B	4	9	Penjanje	Maksimum za penjanje	ZERO	10 000			
A321-232	ICAO_B	5	1	Uzlijetanje	Maksimum za uzlijetanje	1+F				
A321-232	ICAO_B	5	2	Penjanje	Maksimum za uzlijetanje	1+F	1 000			
A321-232	ICAO_B	5	3	Ubrzanje	Maksimum za uzlijetanje	1+F		889,6	210	
A321-232	ICAO_B	5	4	Ubrzanje	Maksimum za uzlijetanje	1		969,1	226,5	
A321-232	ICAO_B	5	5	Penjanje	Maksimum za penjanje	ZERO	3 000			
A321-232	ICAO_B	5	6	Ubrzanje	Maksimum za penjanje	ZERO		752,3	250	

ACFTID	Oznaka profila (Profile_ID)	Duljina faze	Broj koraka	Tip koraka	Režim rada motora	Zakrilca (Flap_ID)	Visina krajnje točke (ft)	Stopa penjanja (ft/min)	Kalibrirana brzina leta u krajnjoj točki (kt)	Postotak ubrzanja (Accelerate_Percent) (%)
A321-232	ICAO_B	5	7	Penjanje	Maksimum za penjanje	ZERO	5 500			
A321-232	ICAO_B	5	8	Penjanje	Maksimum za penjanje	ZERO	7 500			
A321-232	ICAO_B	5	9	Penjanje	Maksimum za penjanje	ZERO	10 000			
A330-301	DEFAULT	1	1	Uzlijetanje	Maksimum za uzlijetanje	1+F				
A330-301	DEFAULT	1	2	Penjanje	Maksimum za uzlijetanje	1+F	1 000			
A330-301	DEFAULT	1	3	Ubrzanje	Maksimum za uzlijetanje	1+F		1 160,6	170,7	
A330-301	DEFAULT	1	4	Ubrzanje	Maksimum za uzlijetanje	1		1 267,7	207,4	
A330-301	DEFAULT	1	5	Penjanje	Maksimum za penjanje	ZERO	3 000			
A330-301	DEFAULT	1	6	Ubrzanje	Maksimum za penjanje	ZERO		1 218,2	250	
A330-301	DEFAULT	1	7	Penjanje	Maksimum za penjanje	ZERO	5 500			
A330-301	DEFAULT	1	8	Penjanje	Maksimum za penjanje	ZERO	7 500			
A330-301	DEFAULT	1	9	Penjanje	Maksimum za penjanje	ZERO	10 000			
A330-301	DEFAULT	2	1	Uzlijetanje	Maksimum za uzlijetanje	1+F				
A330-301	DEFAULT	2	2	Penjanje	Maksimum za uzlijetanje	1+F	1 000			
A330-301	DEFAULT	2	3	Ubrzanje	Maksimum za uzlijetanje	1+F		1 121,7	173,4	
A330-301	DEFAULT	2	4	Ubrzanje	Maksimum za uzlijetanje	1		1 228,7	208,6	
A330-301	DEFAULT	2	5	Penjanje	Maksimum za penjanje	ZERO	3 000			
A330-301	DEFAULT	2	6	Ubrzanje	Maksimum za penjanje	ZERO		1 176	250	
A330-301	DEFAULT	2	7	Penjanje	Maksimum za penjanje	ZERO	5 500			
A330-301	DEFAULT	2	8	Penjanje	Maksimum za penjanje	ZERO	7 500			

ACFTID	Oznaka profila (Profile_ID)	Duljina faze	Broj koraka	Tip koraka	Režim rada motora	Zakrilca (Flap_ID)	Visina krajnje točke (ft)	Stopa penjanja (ft/min)	Kalibrirana brzina leta u krajnjoj točki (kt)	Postotak ubrzanja (Accelerate_Percent) (%)
A330-301	DEFAULT	2	9	Penjanje	Maksimum za penjanje	ZERO	10 000			
A330-301	DEFAULT	3	1	Uzlijetanje	Maksimum za uzlijetanje	1+F				
A330-301	DEFAULT	3	2	Penjanje	Maksimum za uzlijetanje	1+F	1 000			
A330-301	DEFAULT	3	3	Ubrzanje	Maksimum za uzlijetanje	1+F		1 083,6	176,1	
A330-301	DEFAULT	3	4	Ubrzanje	Maksimum za uzlijetanje	1		1 190,2	209,8	
A330-301	DEFAULT	3	5	Penjanje	Maksimum za penjanje	ZERO	3 000			
A330-301	DEFAULT	3	6	Ubrzanje	Maksimum za penjanje	ZERO		1 134,5	250	
A330-301	DEFAULT	3	7	Penjanje	Maksimum za penjanje	ZERO	5 500			
A330-301	DEFAULT	3	8	Penjanje	Maksimum za penjanje	ZERO	7 500			
A330-301	DEFAULT	3	9	Penjanje	Maksimum za penjanje	ZERO	10 000			
A330-301	DEFAULT	4	1	Uzlijetanje	Maksimum za uzlijetanje	1+F				
A330-301	DEFAULT	4	2	Penjanje	Maksimum za uzlijetanje	1+F	1 000			
A330-301	DEFAULT	4	3	Ubrzanje	Maksimum za uzlijetanje	1+F		1 022,6	180,8	
A330-301	DEFAULT	4	4	Ubrzanje	Maksimum za uzlijetanje	1		1 126,6	212,1	
A330-301	DEFAULT	4	5	Penjanje	Maksimum za penjanje	ZERO	3 000			
A330-301	DEFAULT	4	6	Ubrzanje	Maksimum za penjanje	ZERO		1 066,4	250	
A330-301	DEFAULT	4	7	Penjanje	Maksimum za penjanje	ZERO	5 500			
A330-301	DEFAULT	4	8	Penjanje	Maksimum za penjanje	ZERO	7 500			
A330-301	DEFAULT	4	9	Penjanje	Maksimum za penjanje	ZERO	10 000			
A330-301	DEFAULT	5	1	Uzlijetanje	Maksimum za uzlijetanje	1+F				

ACFTID	Oznaka profila (Profile_ID)	Duljina faze	Broj koraka	Tip koraka	Režim rada motora	Zakrilca (Flap_ID)	Visina krajnje točke (ft)	Stopa penjanja (ft/min)	Kalibrirana brzina leta u krajnjoj točki (kt)	Postotak ubrzanja (Accelerate_Percent) (%)
A330-301	DEFAULT	5	2	Penjanje	Maksimum za uzlijetanje	1+F	1 000			
A330-301	DEFAULT	5	3	Ubrzanje	Maksimum za uzlijetanje	1+F		951,6	186,7	
A330-301	DEFAULT	5	4	Ubrzanje	Maksimum za uzlijetanje	1		1 051,7	215,3	
A330-301	DEFAULT	5	5	Penjanje	Maksimum za penjanje	ZERO	3 000			
A330-301	DEFAULT	5	6	Ubrzanje	Maksimum za penjanje	ZERO		986,6	250	
A330-301	DEFAULT	5	7	Penjanje	Maksimum za penjanje	ZERO	5 500			
A330-301	DEFAULT	5	8	Penjanje	Maksimum za penjanje	ZERO	7 500			
A330-301	DEFAULT	5	9	Penjanje	Maksimum za penjanje	ZERO	10 000			
A330-301	DEFAULT	6	1	Uzlijetanje	Maksimum za uzlijetanje	1+F				
A330-301	DEFAULT	6	2	Penjanje	Maksimum za uzlijetanje	1+F	1 000			
A330-301	DEFAULT	6	3	Ubrzanje	Maksimum za uzlijetanje	1+F		883,9	193	
A330-301	DEFAULT	6	4	Ubrzanje	Maksimum za uzlijetanje	1		978,1	218,9	
A330-301	DEFAULT	6	5	Penjanje	Maksimum za penjanje	ZERO	3 000			
A330-301	DEFAULT	6	6	Ubrzanje	Maksimum za penjanje	ZERO		908,7	250	
A330-301	DEFAULT	6	7	Penjanje	Maksimum za penjanje	ZERO	5 500			
A330-301	DEFAULT	6	8	Penjanje	Maksimum za penjanje	ZERO	7 500			
A330-301	DEFAULT	6	9	Penjanje	Maksimum za penjanje	ZERO	10 000			
A330-301	DEFAULT	7	1	Uzlijetanje	Maksimum za uzlijetanje	1+F				
A330-301	DEFAULT	7	2	Penjanje	Maksimum za uzlijetanje	1+F	1 000			
A330-301	DEFAULT	7	3	Ubrzanje	Maksimum za uzlijetanje	1+F		864,2	195	

ACFTID	Oznaka profila (Profile_ID)	Duljina faze	Broj koraka	Tip koraka	Režim rada motora	Zakrilca (Flap_ID)	Visina krajnje točke (ft)	Stopa penjanja (ft/min)	Kalibrirana brzina leta u krajnjoj točki (kt)	Postotak ubrzanja (Accelerate_Percent) (%)
A330-301	DEFAULT	7	4	Ubrzanje	Maksimum za uzlijetanje	1		956,5	220,1	
A330-301	DEFAULT	7	5	Penjanje	Maksimum za penjanje	ZERO	3 000			
A330-301	DEFAULT	7	6	Ubrzanje	Maksimum za penjanje	ZERO		885,7	250	
A330-301	DEFAULT	7	7	Penjanje	Maksimum za penjanje	ZERO	5 500			
A330-301	DEFAULT	7	8	Penjanje	Maksimum za penjanje	ZERO	7 500			
A330-301	DEFAULT	7	9	Penjanje	Maksimum za penjanje	ZERO	10 000			
A330-301	ICAO_A	1	1	Uzlijetanje	Maksimum za uzlijetanje	1+F				
A330-301	ICAO_A	1	2	Penjanje	Maksimum za uzlijetanje	1+F	1 500			
A330-301	ICAO_A	1	3	Penjanje	Maksimum za penjanje	1+F	3 000			
A330-301	ICAO_A	1	4	Ubrzanje	Maksimum za penjanje	1+F		722,8	170,7	
A330-301	ICAO_A	1	5	Ubrzanje	Maksimum za penjanje	1		783,9	193	
A330-301	ICAO_A	1	6	Ubrzanje	Maksimum za penjanje	ZERO		965	210,2	
A330-301	ICAO_A	1	7	Ubrzanje	Maksimum za penjanje	ZERO		1 210,9	250	
A330-301	ICAO_A	1	8	Penjanje	Maksimum za penjanje	ZERO	5 500			
A330-301	ICAO_A	1	9	Penjanje	Maksimum za penjanje	ZERO	7 500			
A330-301	ICAO_A	1	10	Penjanje	Maksimum za penjanje	ZERO	10 000			
A330-301	ICAO_A	2	1	Uzlijetanje	Maksimum za uzlijetanje	1+F				
A330-301	ICAO_A	2	2	Penjanje	Maksimum za uzlijetanje	1+F	1 500			
A330-301	ICAO_A	2	3	Penjanje	Maksimum za penjanje	1+F	3 000			
A330-301	ICAO_A	2	4	Ubrzanje	Maksimum za penjanje	1+F		694,4	173,3	

ACFTID	Oznaka profila (Profile_ID)	Duljina faze	Broj koraka	Tip koraka	Režim rada motora	Zakrilca (Flap_ID)	Visina krajnje točke (ft)	Stopa penjanja (ft/min)	Kalibrirana brzina leta u krajnjoj točki (kt)	Postotak ubrzanja (Accelerate_Percent) (%)
A330-301	ICAO_A	2	5	Ubrzanje	Maksimum za penjanje	1		758,4	194,7	
A330-301	ICAO_A	2	6	Ubrzanje	Maksimum za penjanje	ZERO		938	211,3	
A330-301	ICAO_A	2	7	Ubrzanje	Maksimum za penjanje	ZERO		1 168,1	250	
A330-301	ICAO_A	2	8	Penjanje	Maksimum za penjanje	ZERO	5 500			
A330-301	ICAO_A	2	9	Penjanje	Maksimum za penjanje	ZERO	7 500			
A330-301	ICAO_A	2	10	Penjanje	Maksimum za penjanje	ZERO	10 000			
A330-301	ICAO_A	3	1	Uzlijetanje	Maksimum za uzlijetanje	1+F				
A330-301	ICAO_A	3	2	Penjanje	Maksimum za uzlijetanje	1+F	1 500			
A330-301	ICAO_A	3	3	Penjanje	Maksimum za penjanje	1+F	3 000			
A330-301	ICAO_A	3	4	Ubrzanje	Maksimum za penjanje	1+F		668,3	176	
A330-301	ICAO_A	3	5	Ubrzanje	Maksimum za penjanje	1		734,4	196,4	
A330-301	ICAO_A	3	6	Ubrzanje	Maksimum za penjanje	ZERO		911,9	212,4	
A330-301	ICAO_A	3	7	Ubrzanje	Maksimum za penjanje	ZERO		1 126,3	250	
A330-301	ICAO_A	3	8	Penjanje	Maksimum za penjanje	ZERO	5 500			
A330-301	ICAO_A	3	9	Penjanje	Maksimum za penjanje	ZERO	7 500			
A330-301	ICAO_A	3	10	Penjanje	Maksimum za penjanje	ZERO	10 000			
A330-301	ICAO_A	4	1	Uzlijetanje	Maksimum za uzlijetanje	1+F				
A330-301	ICAO_A	4	2	Penjanje	Maksimum za uzlijetanje	1+F	1 500			
A330-301	ICAO_A	4	3	Penjanje	Maksimum za penjanje	1+F	3 000			
A330-301	ICAO_A	4	4	Ubrzanje	Maksimum za penjanje	1+F		622	180,8	

ACFTID	Oznaka profila (Profile_ID)	Duljina faze	Broj koraka	Tip koraka	Režim rada motora	Zakrilca (Flap_ID)	Visina krajnje točke (ft)	Stopa penjanja (ft/min)	Kalibrirana brzina leta u krajnjoj točki (kt)	Postotak ubrzanja (Accelerate_Percent) (%)
A330-301	ICAO_A	4	5	Ubrzanje	Maksimum za penjanje	1		698,3	199,8	
A330-301	ICAO_A	4	6	Ubrzanje	Maksimum za penjanje	ZERO		871,8	214,9	
A330-301	ICAO_A	4	7	Ubrzanje	Maksimum za penjanje	ZERO		1 057,8	250	
A330-301	ICAO_A	4	8	Penjanje	Maksimum za penjanje	ZERO	5 500			
A330-301	ICAO_A	4	9	Penjanje	Maksimum za penjanje	ZERO	7 500			
A330-301	ICAO_A	4	10	Penjanje	Maksimum za penjanje	ZERO	10 000			
A330-301	ICAO_A	5	1	Uzlijetanje	Maksimum za uzlijetanje	1+F				
A330-301	ICAO_A	5	2	Penjanje	Maksimum za uzlijetanje	1+F	1 500			
A330-301	ICAO_A	5	3	Penjanje	Maksimum za penjanje	1+F	3 000			
A330-301	ICAO_A	5	4	Ubrzanje	Maksimum za penjanje	1+F		569,3	186,8	
A330-301	ICAO_A	5	5	Ubrzanje	Maksimum za penjanje	1		663,1	204,4	
A330-301	ICAO_A	5	6	Ubrzanje	Maksimum za penjanje	ZERO		827,1	218,4	
A330-301	ICAO_A	5	7	Ubrzanje	Maksimum za penjanje	ZERO		977,1	250	
A330-301	ICAO_A	5	8	Penjanje	Maksimum za penjanje	ZERO	5 500			
A330-301	ICAO_A	5	9	Penjanje	Maksimum za penjanje	ZERO	7 500			
A330-301	ICAO_A	5	10	Penjanje	Maksimum za penjanje	ZERO	10 000			
A330-301	ICAO_A	6	1	Uzlijetanje	Maksimum za uzlijetanje	1+F				
A330-301	ICAO_A	6	2	Penjanje	Maksimum za uzlijetanje	1+F	1 500			
A330-301	ICAO_A	6	3	Penjanje	Maksimum za penjanje	1+F	3 000			
A330-301	ICAO_A	6	4	Ubrzanje	Maksimum za penjanje	1+F		519,8	193	

ACFTID	Oznaka profila (Profile_ID)	Duljina faze	Broj koraka	Tip koraka	Režim rada motora	Zakrilca (Flap_ID)	Visina krajnje točke (ft)	Stopa penjanja (ft/min)	Kalibrirana brzina leta u krajnjoj točki (kt)	Postotak ubrzanja (Accelerate_Percent) (%)
A330-301	ICAO_A	6	5	Ubrzanje	Maksimum za penjanje	1		634,2	209,3	
A330-301	ICAO_A	6	6	Ubrzanje	Maksimum za penjanje	ZERO		781	222,2	
A330-301	ICAO_A	6	7	Ubrzanje	Maksimum za penjanje	ZERO		898,1	250	
A330-301	ICAO_A	6	8	Penjanje	Maksimum za penjanje	ZERO	5 500			
A330-301	ICAO_A	6	9	Penjanje	Maksimum za penjanje	ZERO	7 500			
A330-301	ICAO_A	6	10	Penjanje	Maksimum za penjanje	ZERO	10 000			
A330-301	ICAO_A	7	1	Uzlijetanje	Maksimum za uzlijetanje	1+F				
A330-301	ICAO_A	7	2	Penjanje	Maksimum za uzlijetanje	1+F	1 500			
A330-301	ICAO_A	7	3	Penjanje	Maksimum za penjanje	1+F	3 000			
A330-301	ICAO_A	7	4	Ubrzanje	Maksimum za penjanje	1+F		506,2	194,9	
A330-301	ICAO_A	7	5	Ubrzanje	Maksimum za penjanje	1		625,8	210,8	
A330-301	ICAO_A	7	6	Ubrzanje	Maksimum za penjanje	ZERO		766,4	223,5	
A330-301	ICAO_A	7	7	Ubrzanje	Maksimum za penjanje	ZERO		875,2	250	
A330-301	ICAO_A	7	8	Penjanje	Maksimum za penjanje	ZERO	5 500			
A330-301	ICAO_A	7	9	Penjanje	Maksimum za penjanje	ZERO	7 500			
A330-301	ICAO_A	7	10	Penjanje	Maksimum za penjanje	ZERO	10 000			
A330-301	ICAO_B	1	1	Uzlijetanje	Maksimum za uzlijetanje	1+F				
A330-301	ICAO_B	1	2	Penjanje	Maksimum za uzlijetanje	1+F	1 000			
A330-301	ICAO_B	1	3	Ubrzanje	Maksimum za uzlijetanje	1+F		1 160,6	170,7	
A330-301	ICAO_B	1	4	Ubrzanje	Maksimum za uzlijetanje	1		1 267,7	207,4	

ACFTID	Oznaka profila (Profile_ID)	Duljina faze	Broj koraka	Tip koraka	Režim rada motora	Zakrilca (Flap_ID)	Visina krajnje točke (ft)	Stopa penjanja (ft/min)	Kalibrirana brzina leta u krajnjoj točki (kt)	Postotak ubrzanja (Accelerate_Percent) (%)
A330-301	ICAO_B	1	5	Penjanje	Maksimum za penjanje	ZERO	3 000			
A330-301	ICAO_B	1	6	Ubrzanje	Maksimum za penjanje	ZERO		1 218,2	250	
A330-301	ICAO_B	1	7	Penjanje	Maksimum za penjanje	ZERO	5 500			
A330-301	ICAO_B	1	8	Penjanje	Maksimum za penjanje	ZERO	7 500			
A330-301	ICAO_B	1	9	Penjanje	Maksimum za penjanje	ZERO	10 000			
A330-301	ICAO_B	2	1	Uzlijetanje	Maksimum za uzlijetanje	1+F				
A330-301	ICAO_B	2	2	Penjanje	Maksimum za uzlijetanje	1+F	1 000			
A330-301	ICAO_B	2	3	Ubrzanje	Maksimum za uzlijetanje	1+F		1 121,7	173,4	
A330-301	ICAO_B	2	4	Ubrzanje	Maksimum za uzlijetanje	1		1 228,7	208,6	
A330-301	ICAO_B	2	5	Penjanje	Maksimum za penjanje	ZERO	3 000			
A330-301	ICAO_B	2	6	Ubrzanje	Maksimum za penjanje	ZERO		1 176	250	
A330-301	ICAO_B	2	7	Penjanje	Maksimum za penjanje	ZERO	5 500			
A330-301	ICAO_B	2	8	Penjanje	Maksimum za penjanje	ZERO	7 500			
A330-301	ICAO_B	2	9	Penjanje	Maksimum za penjanje	ZERO	10 000			
A330-301	ICAO_B	3	1	Uzlijetanje	Maksimum za uzlijetanje	1+F				
A330-301	ICAO_B	3	2	Penjanje	Maksimum za uzlijetanje	1+F	1 000			
A330-301	ICAO_B	3	3	Ubrzanje	Maksimum za uzlijetanje	1+F		1 083,6	176,1	
A330-301	ICAO_B	3	4	Ubrzanje	Maksimum za uzlijetanje	1		1 190,2	209,8	
A330-301	ICAO_B	3	5	Penjanje	Maksimum za penjanje	ZERO	3 000			
A330-301	ICAO_B	3	6	Ubrzanje	Maksimum za penjanje	ZERO		1 134,5	250	

ACFTID	Oznaka profila (Profile_ID)	Duljina faze	Broj koraka	Tip koraka	Režim rada motora	Zakrilca (Flap_ID)	Visina krajnje točke (ft)	Stopa penjanja (ft/min)	Kalibrirana brzina leta u krajnjoj točki (kt)	Postotak ubrzanja (Accelerate_Percent) (%)
A330-301	ICAO_B	3	7	Penjanje	Maksimum za penjanje	ZERO	5 500			
A330-301	ICAO_B	3	8	Penjanje	Maksimum za penjanje	ZERO	7 500			
A330-301	ICAO_B	3	9	Penjanje	Maksimum za penjanje	ZERO	10 000			
A330-301	ICAO_B	4	1	Uzlijetanje	Maksimum za uzlijetanje	1+F				
A330-301	ICAO_B	4	2	Penjanje	Maksimum za uzlijetanje	1+F	1 000			
A330-301	ICAO_B	4	3	Ubrzanje	Maksimum za uzlijetanje	1+F		1 022,6	180,8	
A330-301	ICAO_B	4	4	Ubrzanje	Maksimum za uzlijetanje	1		1 126,6	212,1	
A330-301	ICAO_B	4	5	Penjanje	Maksimum za penjanje	ZERO	3 000			
A330-301	ICAO_B	4	6	Ubrzanje	Maksimum za penjanje	ZERO		1 066,4	250	
A330-301	ICAO_B	4	7	Penjanje	Maksimum za penjanje	ZERO	5 500			
A330-301	ICAO_B	4	8	Penjanje	Maksimum za penjanje	ZERO	7 500			
A330-301	ICAO_B	4	9	Penjanje	Maksimum za penjanje	ZERO	10 000			
A330-301	ICAO_B	5	1	Uzlijetanje	Maksimum za uzlijetanje	1+F				
A330-301	ICAO_B	5	2	Penjanje	Maksimum za uzlijetanje	1+F	1 000			
A330-301	ICAO_B	5	3	Ubrzanje	Maksimum za uzlijetanje	1+F		951,6	186,7	
A330-301	ICAO_B	5	4	Ubrzanje	Maksimum za uzlijetanje	1		1 051,7	215,3	
A330-301	ICAO_B	5	5	Penjanje	Maksimum za penjanje	ZERO	3 000			
A330-301	ICAO_B	5	6	Ubrzanje	Maksimum za penjanje	ZERO		986,6	250	
A330-301	ICAO_B	5	7	Penjanje	Maksimum za penjanje	ZERO	5 500			
A330-301	ICAO_B	5	8	Penjanje	Maksimum za penjanje	ZERO	7 500			

ACFTID	Oznaka profila (Profile_ID)	Duljina faze	Broj koraka	Tip koraka	Režim rada motora	Zakrilca (Flap_ID)	Visina krajnje točke (ft)	Stopa penjanja (ft/min)	Kalibrirana brzina leta u krajnjoj točki (kt)	Postotak ubrzanja (Accelerate_Percent) (%)
A330-301	ICAO_B	5	9	Penjanje	Maksimum za penjanje	ZERO	10 000			
A330-301	ICAO_B	6	1	Uzlijetanje	Maksimum za uzlijetanje	1+F				
A330-301	ICAO_B	6	2	Penjanje	Maksimum za uzlijetanje	1+F	1 000			
A330-301	ICAO_B	6	3	Ubrzanje	Maksimum za uzlijetanje	1+F		883,9	193	
A330-301	ICAO_B	6	4	Ubrzanje	Maksimum za uzlijetanje	1		978,1	218,9	
A330-301	ICAO_B	6	5	Penjanje	Maksimum za penjanje	ZERO	3 000			
A330-301	ICAO_B	6	6	Ubrzanje	Maksimum za penjanje	ZERO		908,7	250	
A330-301	ICAO_B	6	7	Penjanje	Maksimum za penjanje	ZERO	5 500			
A330-301	ICAO_B	6	8	Penjanje	Maksimum za penjanje	ZERO	7 500			
A330-301	ICAO_B	6	9	Penjanje	Maksimum za penjanje	ZERO	10 000			
A330-301	ICAO_B	7	1	Uzlijetanje	Maksimum za uzlijetanje	1+F				
A330-301	ICAO_B	7	2	Penjanje	Maksimum za uzlijetanje	1+F	1 000			
A330-301	ICAO_B	7	3	Ubrzanje	Maksimum za uzlijetanje	1+F		864,2	195	
A330-301	ICAO_B	7	4	Ubrzanje	Maksimum za uzlijetanje	1		956,5	220,1	
A330-301	ICAO_B	7	5	Penjanje	Maksimum za penjanje	ZERO	3 000			
A330-301	ICAO_B	7	6	Ubrzanje	Maksimum za penjanje	ZERO		885,7	250	
A330-301	ICAO_B	7	7	Penjanje	Maksimum za penjanje	ZERO	5 500			
A330-301	ICAO_B	7	8	Penjanje	Maksimum za penjanje	ZERO	7 500			
A330-301	ICAO_B	7	9	Penjanje	Maksimum za penjanje	ZERO	10 000			
A330-343	DEFAULT	1	1	Uzlijetanje	Maksimum za uzlijetanje	1+F				

ACFTID	Oznaka profila (Profile_ID)	Duljina faze	Broj koraka	Tip koraka	Režim rada motora	Zakrilca (Flap_ID)	Visina krajnje točke (ft)	Stopa penjanja (ft/min)	Kalibrirana brzina leta u krajnjoj točki (kt)	Postotak ubrzanja (Accelerate_Percent) (%)
A330-343	DEFAULT	1	2	Penjanje	Maksimum za uzlijetanje	1+F	1 000			
A330-343	DEFAULT	1	3	Ubrzanje	Maksimum za uzlijetanje	1+F		1 273,5	174,9	
A330-343	DEFAULT	1	4	Ubrzanje	Maksimum za uzlijetanje	1		1 384,8	213,9	
A330-343	DEFAULT	1	5	Penjanje	Maksimum za penjanje	ZERO	3 000			
A330-343	DEFAULT	1	6	Ubrzanje	Maksimum za penjanje	ZERO		1 268,1	250	
A330-343	DEFAULT	1	7	Penjanje	Maksimum za penjanje	ZERO	5 500			
A330-343	DEFAULT	1	8	Penjanje	Maksimum za penjanje	ZERO	7 500			
A330-343	DEFAULT	1	9	Penjanje	Maksimum za penjanje	ZERO	10 000			
A330-343	DEFAULT	2	1	Uzlijetanje	Maksimum za uzlijetanje	1+F				
A330-343	DEFAULT	2	2	Penjanje	Maksimum za uzlijetanje	1+F	1 000			
A330-343	DEFAULT	2	3	Ubrzanje	Maksimum za uzlijetanje	1+F		1 218,9	177,7	
A330-343	DEFAULT	2	4	Ubrzanje	Maksimum za uzlijetanje	1		1 340,4	215	
A330-343	DEFAULT	2	5	Penjanje	Maksimum za penjanje	ZERO	3 000			
A330-343	DEFAULT	2	6	Ubrzanje	Maksimum za penjanje	ZERO		1 223,6	250	
A330-343	DEFAULT	2	7	Penjanje	Maksimum za penjanje	ZERO	5 500			
A330-343	DEFAULT	2	8	Penjanje	Maksimum za penjanje	ZERO	7 500			
A330-343	DEFAULT	2	9	Penjanje	Maksimum za penjanje	ZERO	10 000			
A330-343	DEFAULT	3	1	Uzlijetanje	Maksimum za uzlijetanje	1+F				
A330-343	DEFAULT	3	2	Penjanje	Maksimum za uzlijetanje	1+F	1 000			
A330-343	DEFAULT	3	3	Ubrzanje	Maksimum za uzlijetanje	1+F		1 181,2	180,4	

ACFTID	Oznaka profila (Profile_ID)	Duljina faze	Broj koraka	Tip koraka	Režim rada motora	Zakrilca (Flap_ID)	Visina krajnje točke (ft)	Stopa penjanja (ft/min)	Kalibrirana brzina leta u krajnjoj točki (kt)	Postotak ubrzanja (Accelerate_Percent) (%)
A330-343	DEFAULT	3	4	Ubrzanje	Maksimum za uzlijetanje	1		1 296,6	216,1	
A330-343	DEFAULT	3	5	Penjanje	Maksimum za penjanje	ZERO	3 000			
A330-343	DEFAULT	3	6	Ubrzanje	Maksimum za penjanje	ZERO		1 180	250	
A330-343	DEFAULT	3	7	Penjanje	Maksimum za penjanje	ZERO	5 500			
A330-343	DEFAULT	3	8	Penjanje	Maksimum za penjanje	ZERO	7 500			
A330-343	DEFAULT	3	9	Penjanje	Maksimum za penjanje	ZERO	10 000			
A330-343	DEFAULT	4	1	Uzlijetanje	Maksimum za uzlijetanje	1+F				
A330-343	DEFAULT	4	2	Penjanje	Maksimum za uzlijetanje	1+F	1 000			
A330-343	DEFAULT	4	3	Ubrzanje	Maksimum za uzlijetanje	1+F		1 115,2	185,2	
A330-343	DEFAULT	4	4	Ubrzanje	Maksimum za uzlijetanje	1		1 224,1	218,3	
A330-343	DEFAULT	4	5	Penjanje	Maksimum za penjanje	ZERO	3 000			
A330-343	DEFAULT	4	6	Ubrzanje	Maksimum za penjanje	ZERO		1 108,4	250	
A330-343	DEFAULT	4	7	Penjanje	Maksimum za penjanje	ZERO	5 500			
A330-343	DEFAULT	4	8	Penjanje	Maksimum za penjanje	ZERO	7 500			
A330-343	DEFAULT	4	9	Penjanje	Maksimum za penjanje	ZERO	10 000			
A330-343	DEFAULT	5	1	Uzlijetanje	Maksimum za uzlijetanje	1+F				
A330-343	DEFAULT	5	2	Penjanje	Maksimum za uzlijetanje	1+F	1 000			
A330-343	DEFAULT	5	3	Ubrzanje	Maksimum za uzlijetanje	1+F		1 038,3	191,3	
A330-343	DEFAULT	5	4	Ubrzanje	Maksimum za uzlijetanje	1		1 139,2	221,4	
A330-343	DEFAULT	5	5	Penjanje	Maksimum za penjanje	ZERO	3 000			

ACFTID	Oznaka profila (Profile_ID)	Duljina faze	Broj koraka	Tip koraka	Režim rada motora	Zakrilca (Flap_ID)	Visina krajnje točke (ft)	Stopa penjanja (ft/min)	Kalibrirana brzina leta u krajnjoj točki (kt)	Postotak ubrzanja (Accelerate_Percent) (%)
A330-343	DEFAULT	5	6	Ubrzanje	Maksimum za penjanje	ZERO		1 025,2	250	
A330-343	DEFAULT	5	7	Penjanje	Maksimum za penjanje	ZERO	5 500			
A330-343	DEFAULT	5	8	Penjanje	Maksimum za penjanje	ZERO	7 500			
A330-343	DEFAULT	5	9	Penjanje	Maksimum za penjanje	ZERO	10 000			
A330-343	DEFAULT	6	1	Uzlijetanje	Maksimum za uzlijetanje	1+F				
A330-343	DEFAULT	6	2	Penjanje	Maksimum za uzlijetanje	1+F	1 000			
A330-343	DEFAULT	6	3	Ubrzanje	Maksimum za uzlijetanje	1+F		962,8	197,3	
A330-343	DEFAULT	6	4	Ubrzanje	Maksimum za uzlijetanje	1		1 054,3	224,5	
A330-343	DEFAULT	6	5	Penjanje	Maksimum za penjanje	ZERO	3 000			
A330-343	DEFAULT	6	6	Ubrzanje	Maksimum za penjanje	ZERO		943,3	250	
A330-343	DEFAULT	6	7	Penjanje	Maksimum za penjanje	ZERO	5 500			
A330-343	DEFAULT	6	8	Penjanje	Maksimum za penjanje	ZERO	7 500			
A330-343	DEFAULT	6	9	Penjanje	Maksimum za penjanje	ZERO	10 000			
A330-343	DEFAULT	7	1	Uzlijetanje	Maksimum za uzlijetanje	1+F				
A330-343	DEFAULT	7	2	Penjanje	Maksimum za uzlijetanje	1+F	1 000			
A330-343	DEFAULT	7	3	Ubrzanje	Maksimum za uzlijetanje	1+F		869,5	200,8	
A330-343	DEFAULT	7	4	Ubrzanje	Maksimum za uzlijetanje	1		948,6	225	
A330-343	DEFAULT	7	5	Penjanje	Maksimum za penjanje	ZERO	3 000			
A330-343	DEFAULT	7	6	Ubrzanje	Maksimum za penjanje	ZERO		842	250	
A330-343	DEFAULT	7	7	Penjanje	Maksimum za penjanje	ZERO	5 500			

ACFTID	Oznaka profila (Profile_ID)	Duljina faze	Broj koraka	Tip koraka	Režim rada motora	Zakrilca (Flap_ID)	Visina krajnje točke (ft)	Stopa penjanja (ft/min)	Kalibrirana brzina leta u krajnjoj točki (kt)	Postotak ubrzanja (Accelerate_Percent) (%)
A330-343	DEFAULT	7	8	Penjanje	Maksimum za penjanje	ZERO	7 500			
A330-343	DEFAULT	7	9	Penjanje	Maksimum za penjanje	ZERO	10 000			
A330-343	ICAO_A	1	1	Uzlijetanje	Maksimum za uzlijetanje	1+F				
A330-343	ICAO_A	1	2	Penjanje	Maksimum za uzlijetanje	1+F	1 500			
A330-343	ICAO_A	1	3	Penjanje	Maksimum za penjanje	1+F	3 000			
A330-343	ICAO_A	1	4	Ubrzanje	Maksimum za penjanje	1+F		839,6	174,8	
A330-343	ICAO_A	1	5	Ubrzanje	Maksimum za penjanje	1		914,2	200,1	
A330-343	ICAO_A	1	6	Ubrzanje	Maksimum za penjanje	ZERO		1 103,7	218,9	
A330-343	ICAO_A	1	7	Ubrzanje	Maksimum za penjanje	ZERO		1 253,2	250	
A330-343	ICAO_A	1	8	Penjanje	Maksimum za penjanje	ZERO	5 500			
A330-343	ICAO_A	1	9	Penjanje	Maksimum za penjanje	ZERO	7 500			
A330-343	ICAO_A	1	10	Penjanje	Maksimum za penjanje	ZERO	10 000			
A330-343	ICAO_A	2	1	Uzlijetanje	Maksimum za uzlijetanje	1+F				
A330-343	ICAO_A	2	2	Penjanje	Maksimum za uzlijetanje	1+F	1 500			
A330-343	ICAO_A	2	3	Penjanje	Maksimum za penjanje	1+F	3 000			
A330-343	ICAO_A	2	4	Ubrzanje	Maksimum za penjanje	1+F		801,5	177,5	
A330-343	ICAO_A	2	5	Ubrzanje	Maksimum za penjanje	1		885,4	201,7	
A330-343	ICAO_A	2	6	Ubrzanje	Maksimum za penjanje	ZERO		1 068,3	219,8	
A330-343	ICAO_A	2	7	Ubrzanje	Maksimum za penjanje	ZERO		1 208,4	250	
A330-343	ICAO_A	2	8	Penjanje	Maksimum za penjanje	ZERO	5 500			

ACFTID	Oznaka profila (Profile_ID)	Duljina faze	Broj koraka	Tip koraka	Režim rada motora	Zakrilca (Flap_ID)	Visina krajnje točke (ft)	Stopa penjanja (ft/min)	Kalibrirana brzina leta u krajnjoj točki (kt)	Postotak ubrzanja (Accelerate_Percent) (%)
A330-343	ICAO_A	2	9	Penjanje	Maksimum za penjanje	ZERO	7 500			
A330-343	ICAO_A	2	10	Penjanje	Maksimum za penjanje	ZERO	10 000			
A330-343	ICAO_A	3	1	Uzljetanje	Maksimum za uzljetanje	1+F				
A330-343	ICAO_A	3	2	Penjanje	Maksimum za uzljetanje	1+F	1 500			
A330-343	ICAO_A	3	3	Penjanje	Maksimum za penjanje	1+F	3 000			
A330-343	ICAO_A	3	4	Ubrzanje	Maksimum za penjanje	1+F		766,4	180,3	
A330-343	ICAO_A	3	5	Ubrzanje	Maksimum za penjanje	1		857,9	203,5	
A330-343	ICAO_A	3	6	Ubrzanje	Maksimum za penjanje	ZERO		1 033,8	220,9	
A330-343	ICAO_A	3	7	Ubrzanje	Maksimum za penjanje	ZERO		1 164,8	250	
A330-343	ICAO_A	3	8	Penjanje	Maksimum za penjanje	ZERO	5 500			
A330-343	ICAO_A	3	9	Penjanje	Maksimum za penjanje	ZERO	7 500			
A330-343	ICAO_A	3	10	Penjanje	Maksimum za penjanje	ZERO	10 000			
A330-343	ICAO_A	4	1	Uzljetanje	Maksimum za uzljetanje	1+F				
A330-343	ICAO_A	4	2	Penjanje	Maksimum za uzljetanje	1+F	1 500			
A330-343	ICAO_A	4	3	Penjanje	Maksimum za penjanje	1+F	3 000			
A330-343	ICAO_A	4	4	Ubrzanje	Maksimum za penjanje	1+F		717,5	185,3	
A330-343	ICAO_A	4	5	Ubrzanje	Maksimum za penjanje	1		814,6	206,8	
A330-343	ICAO_A	4	6	Ubrzanje	Maksimum za penjanje	ZERO		977,3	223	
A330-343	ICAO_A	4	7	Ubrzanje	Maksimum za penjanje	ZERO		1 093,5	250	
A330-343	ICAO_A	4	8	Penjanje	Maksimum za penjanje	ZERO	5 500			

ACFTID	Oznaka profila (Profile_ID)	Duljina faze	Broj koraka	Tip koraka	Režim rada motora	Zakrilca (Flap_ID)	Visina krajnje točke (ft)	Stopa penjanja (ft/min)	Kalibrirana brzina leta u krajnjoj točki (kt)	Postotak ubrzanja (Accelerate_Percent) (%)
A330-343	ICAO_A	4	9	Penjanje	Maksimum za penjanje	ZERO	7 500			
A330-343	ICAO_A	4	10	Penjanje	Maksimum za penjanje	ZERO	10 000			
A330-343	ICAO_A	5	1	Uzlijetanje	Maksimum za uzlijetanje	1+F				
A330-343	ICAO_A	5	2	Penjanje	Maksimum za uzlijetanje	1+F	1 500			
A330-343	ICAO_A	5	3	Penjanje	Maksimum za penjanje	1+F	3 000			
A330-343	ICAO_A	5	4	Ubrzanje	Maksimum za penjanje	1+F		661,1	191,5	
A330-343	ICAO_A	5	5	Ubrzanje	Maksimum za penjanje	1		767	211,2	
A330-343	ICAO_A	5	6	Ubrzanje	Maksimum za penjanje	ZERO		910,6	226,1	
A330-343	ICAO_A	5	7	Ubrzanje	Maksimum za penjanje	ZERO		1 011	250	
A330-343	ICAO_A	5	8	Penjanje	Maksimum za penjanje	ZERO	5 500			
A330-343	ICAO_A	5	9	Penjanje	Maksimum za penjanje	ZERO	7 500			
A330-343	ICAO_A	5	10	Penjanje	Maksimum za penjanje	ZERO	10 000			
A330-343	ICAO_A	6	1	Uzlijetanje	Maksimum za uzlijetanje	1+F				
A330-343	ICAO_A	6	2	Penjanje	Maksimum za uzlijetanje	1+F	1 500			
A330-343	ICAO_A	6	3	Penjanje	Maksimum za penjanje	1+F	3 000			
A330-343	ICAO_A	6	4	Ubrzanje	Maksimum za penjanje	1+F		607,1	197,4	
A330-343	ICAO_A	6	5	Ubrzanje	Maksimum za penjanje	1		717	215,3	
A330-343	ICAO_A	6	6	Ubrzanje	Maksimum za penjanje	ZERO		840,3	228,8	
A330-343	ICAO_A	6	7	Ubrzanje	Maksimum za penjanje	ZERO		929,9	250	
A330-343	ICAO_A	6	8	Penjanje	Maksimum za penjanje	ZERO	5 500			

ACFTID	Oznaka profila (Profile_ID)	Duljina faze	Broj koraka	Tip koraka	Režim rada motora	Zakrilca (Flap_ID)	Visina krajnje točke (ft)	Stopa penjanja (ft/min)	Kalibrirana brzina leta u krajnjoj točki (kt)	Postotak ubrzanja (Accelerate_Percent) (%)
A330-343	ICAO_A	6	9	Penjanje	Maksimum za penjanje	ZERO	7 500			
A330-343	ICAO_A	6	10	Penjanje	Maksimum za penjanje	ZERO	10 000			
A330-343	ICAO_A	7	1	Uzlijetanje	Maksimum za uzlijetanje	1+F				
A330-343	ICAO_A	7	2	Penjanje	Maksimum za uzlijetanje	1+F	1 500			
A330-343	ICAO_A	7	3	Penjanje	Maksimum za penjanje	1+F	3 000			
A330-343	ICAO_A	7	4	Ubrzanje	Maksimum za penjanje	1+F		538	200,4	
A330-343	ICAO_A	7	5	Ubrzanje	Maksimum za penjanje	1		638,8	216,2	
A330-343	ICAO_A	7	6	Ubrzanje	Maksimum za penjanje	ZERO		743,9	228,1	
A330-343	ICAO_A	7	7	Ubrzanje	Maksimum za penjanje	ZERO		830,4	250	
A330-343	ICAO_A	7	8	Penjanje	Maksimum za penjanje	ZERO	5 500			
A330-343	ICAO_A	7	9	Penjanje	Maksimum za penjanje	ZERO	7 500			
A330-343	ICAO_A	7	10	Penjanje	Maksimum za penjanje	ZERO	10 000			
A330-343	ICAO_B	1	1	Uzlijetanje	Maksimum za uzlijetanje	1+F				
A330-343	ICAO_B	1	2	Penjanje	Maksimum za uzlijetanje	1+F	1 000			
A330-343	ICAO_B	1	3	Ubrzanje	Maksimum za uzlijetanje	1+F		1 273,5	174,9	
A330-343	ICAO_B	1	4	Ubrzanje	Maksimum za uzlijetanje	1		1 384,8	213,9	
A330-343	ICAO_B	1	5	Penjanje	Maksimum za penjanje	ZERO	3 000			
A330-343	ICAO_B	1	6	Ubrzanje	Maksimum za penjanje	ZERO		1 268,1	250	
A330-343	ICAO_B	1	7	Penjanje	Maksimum za penjanje	ZERO	5 500			
A330-343	ICAO_B	1	8	Penjanje	Maksimum za penjanje	ZERO	7 500			

ACFTID	Oznaka profila (Profile_ID)	Duljina faze	Broj koraka	Tip koraka	Režim rada motora	Zakrilca (Flap_ID)	Visina krajnje točke (ft)	Stopa penjanja (ft/min)	Kalibrirana brzina leta u krajnjoj točki (kt)	Postotak ubrzanja (Accelerate_Percent) (%)
A330-343	ICAO_B	1	9	Penjanje	Maksimum za penjanje	ZERO	10 000			
A330-343	ICAO_B	2	1	Uzlijetanje	Maksimum za uzlijetanje	1+F				
A330-343	ICAO_B	2	2	Penjanje	Maksimum za uzlijetanje	1+F	1 000			
A330-343	ICAO_B	2	3	Ubrzanje	Maksimum za uzlijetanje	1+F		1 218,9	177,7	
A330-343	ICAO_B	2	4	Ubrzanje	Maksimum za uzlijetanje	1		1 340,4	215	
A330-343	ICAO_B	2	5	Penjanje	Maksimum za penjanje	ZERO	3 000			
A330-343	ICAO_B	2	6	Ubrzanje	Maksimum za penjanje	ZERO		1 223,6	250	
A330-343	ICAO_B	2	7	Penjanje	Maksimum za penjanje	ZERO	5 500			
A330-343	ICAO_B	2	8	Penjanje	Maksimum za penjanje	ZERO	7 500			
A330-343	ICAO_B	2	9	Penjanje	Maksimum za penjanje	ZERO	10 000			
A330-343	ICAO_B	3	1	Uzlijetanje	Maksimum za uzlijetanje	1+F				
A330-343	ICAO_B	3	2	Penjanje	Maksimum za uzlijetanje	1+F	1 000			
A330-343	ICAO_B	3	3	Ubrzanje	Maksimum za uzlijetanje	1+F		1 181,2	180,4	
A330-343	ICAO_B	3	4	Ubrzanje	Maksimum za uzlijetanje	1		1 296,6	216,1	
A330-343	ICAO_B	3	5	Penjanje	Maksimum za penjanje	ZERO	3 000			
A330-343	ICAO_B	3	6	Ubrzanje	Maksimum za penjanje	ZERO		1 180	250	
A330-343	ICAO_B	3	7	Penjanje	Maksimum za penjanje	ZERO	5 500			
A330-343	ICAO_B	3	8	Penjanje	Maksimum za penjanje	ZERO	7 500			
A330-343	ICAO_B	3	9	Penjanje	Maksimum za penjanje	ZERO	10 000			
A330-343	ICAO_B	4	1	Uzlijetanje	Maksimum za uzlijetanje	1+F				

ACFTID	Oznaka profila (Profile_ID)	Duljina faze	Broj koraka	Tip koraka	Režim rada motora	Zakrilca (Flap_ID)	Visina krajnje točke (ft)	Stopa penjanja (ft/min)	Kalibrirana brzina leta u krajnjoj točki (kt)	Postotak ubrzanja (Accelerate_Percent) (%)
A330-343	ICAO_B	4	2	Penjanje	Maksimum za uzlijetanje	1+F	1 000			
A330-343	ICAO_B	4	3	Ubrzanje	Maksimum za uzlijetanje	1+F		1 115,2	185,2	
A330-343	ICAO_B	4	4	Ubrzanje	Maksimum za uzlijetanje	1		1 224,1	218,3	
A330-343	ICAO_B	4	5	Penjanje	Maksimum za penjanje	ZERO	3 000			
A330-343	ICAO_B	4	6	Ubrzanje	Maksimum za penjanje	ZERO		1 108,4	250	
A330-343	ICAO_B	4	7	Penjanje	Maksimum za penjanje	ZERO	5 500			
A330-343	ICAO_B	4	8	Penjanje	Maksimum za penjanje	ZERO	7 500			
A330-343	ICAO_B	4	9	Penjanje	Maksimum za penjanje	ZERO	10 000			
A330-343	ICAO_B	5	1	Uzlijetanje	Maksimum za uzlijetanje	1+F				
A330-343	ICAO_B	5	2	Penjanje	Maksimum za uzlijetanje	1+F	1 000			
A330-343	ICAO_B	5	3	Ubrzanje	Maksimum za uzlijetanje	1+F		1 038,3	191,3	
A330-343	ICAO_B	5	4	Ubrzanje	Maksimum za uzlijetanje	1		1 139,2	221,4	
A330-343	ICAO_B	5	5	Penjanje	Maksimum za penjanje	ZERO	3 000			
A330-343	ICAO_B	5	6	Ubrzanje	Maksimum za penjanje	ZERO		1 025,2	250	
A330-343	ICAO_B	5	7	Penjanje	Maksimum za penjanje	ZERO	5 500			
A330-343	ICAO_B	5	8	Penjanje	Maksimum za penjanje	ZERO	7 500			
A330-343	ICAO_B	5	9	Penjanje	Maksimum za penjanje	ZERO	10 000			
A330-343	ICAO_B	6	1	Uzlijetanje	Maksimum za uzlijetanje	1+F				
A330-343	ICAO_B	6	2	Penjanje	Maksimum za uzlijetanje	1+F	1 000			
A330-343	ICAO_B	6	3	Ubrzanje	Maksimum za uzlijetanje	1+F		962,8	197,3	

ACFTID	Oznaka profila (Profile_ID)	Duljina faze	Broj koraka	Tip koraka	Režim rada motora	Zakrilca (Flap_ID)	Visina krajnje točke (ft)	Stopa penjanja (ft/min)	Kalibrirana brzina leta u krajnjoj točki (kt)	Postotak ubrzanja (Accelerate_Percent) (%)
A330-343	ICAO_B	6	4	Ubrzanje	Maksimum za uzlijetanje	1		1 054,3	224,5	
A330-343	ICAO_B	6	5	Penjanje	Maksimum za penjanje	ZERO	3 000			
A330-343	ICAO_B	6	6	Ubrzanje	Maksimum za penjanje	ZERO		943,3	250	
A330-343	ICAO_B	6	7	Penjanje	Maksimum za penjanje	ZERO	5 500			
A330-343	ICAO_B	6	8	Penjanje	Maksimum za penjanje	ZERO	7 500			
A330-343	ICAO_B	6	9	Penjanje	Maksimum za penjanje	ZERO	10 000			
A330-343	ICAO_B	7	1	Uzlijetanje	Maksimum za uzlijetanje	1+F				
A330-343	ICAO_B	7	2	Penjanje	Maksimum za uzlijetanje	1+F	1 000			
A330-343	ICAO_B	7	3	Ubrzanje	Maksimum za uzlijetanje	1+F		869,5	200,8	
A330-343	ICAO_B	7	4	Ubrzanje	Maksimum za uzlijetanje	1		948,6	225	
A330-343	ICAO_B	7	5	Penjanje	Maksimum za penjanje	ZERO	3 000			
A330-343	ICAO_B	7	6	Ubrzanje	Maksimum za penjanje	ZERO		842	250	
A330-343	ICAO_B	7	7	Penjanje	Maksimum za penjanje	ZERO	5 500			
A330-343	ICAO_B	7	8	Penjanje	Maksimum za penjanje	ZERO	7 500			
A330-343	ICAO_B	7	9	Penjanje	Maksimum za penjanje	ZERO	10 000			
A340-211	DEFAULT	1	1	Uzlijetanje	Maksimum za uzlijetanje	1+F				
A340-211	DEFAULT	1	2	Penjanje	Maksimum za uzlijetanje	1+F	1 000			
A340-211	DEFAULT	1	3	Ubrzanje	Maksimum za uzlijetanje	1+F		1 019,3	177,6	
A340-211	DEFAULT	1	4	Ubrzanje	Maksimum za uzlijetanje	1		1 101,1	215,2	
A340-211	DEFAULT	1	5	Penjanje	Maksimum za penjanje	ZERO	3 000			

ACFTID	Oznaka profila (Profile_ID)	Duljina faze	Broj koraka	Tip koraka	Režim rada motora	Zakrilca (Flap_ID)	Visina krajnje točke (ft)	Stopa penjanja (ft/min)	Kalibrirana brzina leta u krajnjoj točki (kt)	Postotak ubrzanja (Accelerate_Percent) (%)
A340-211	DEFAULT	1	6	Ubrzanje	Maksimum za penjanje	ZERO		1 165,6	250	
A340-211	DEFAULT	1	7	Penjanje	Maksimum za penjanje	ZERO	5 500			
A340-211	DEFAULT	1	8	Penjanje	Maksimum za penjanje	ZERO	7 500			
A340-211	DEFAULT	1	9	Penjanje	Maksimum za penjanje	ZERO	10 000			
A340-211	DEFAULT	2	1	Uzlijetanje	Maksimum za uzlijetanje	1+F				
A340-211	DEFAULT	2	2	Penjanje	Maksimum za uzlijetanje	1+F	1 000			
A340-211	DEFAULT	2	3	Ubrzanje	Maksimum za uzlijetanje	1+F		973,9	180,5	
A340-211	DEFAULT	2	4	Ubrzanje	Maksimum za uzlijetanje	1		1 061,1	216,3	
A340-211	DEFAULT	2	5	Penjanje	Maksimum za penjanje	ZERO	3 000			
A340-211	DEFAULT	2	6	Ubrzanje	Maksimum za penjanje	ZERO		1 120,6	250	
A340-211	DEFAULT	2	7	Penjanje	Maksimum za penjanje	ZERO	5 500			
A340-211	DEFAULT	2	8	Penjanje	Maksimum za penjanje	ZERO	7 500			
A340-211	DEFAULT	2	9	Penjanje	Maksimum za penjanje	ZERO	10 000			
A340-211	DEFAULT	3	1	Uzlijetanje	Maksimum za uzlijetanje	1+F				
A340-211	DEFAULT	3	2	Penjanje	Maksimum za uzlijetanje	1+F	1 000			
A340-211	DEFAULT	3	3	Ubrzanje	Maksimum za uzlijetanje	1+F		930,2	183,1	
A340-211	DEFAULT	3	4	Ubrzanje	Maksimum za uzlijetanje	1		1 021,2	217,3	
A340-211	DEFAULT	3	5	Penjanje	Maksimum za penjanje	ZERO	3 000			
A340-211	DEFAULT	3	6	Ubrzanje	Maksimum za penjanje	ZERO		1 076,1	250	
A340-211	DEFAULT	3	7	Penjanje	Maksimum za penjanje	ZERO	5 500			

ACFTID	Oznaka profila (Profile_ID)	Duljina faze	Broj koraka	Tip koraka	Režim rada motora	Zakrilca (Flap_ID)	Visina krajnje točke (ft)	Stopa penjanja (ft/min)	Kalibrirana brzina leta u krajnjoj točki (kt)	Postotak ubrzanja (Accelerate_Percent) (%)
A340-211	DEFAULT	3	8	Penjanje	Maksimum za penjanje	ZERO	7 500			
A340-211	DEFAULT	3	9	Penjanje	Maksimum za penjanje	ZERO	10 000			
A340-211	DEFAULT	4	1	Uzlijetanje	Maksimum za uzlijetanje	1+F				
A340-211	DEFAULT	4	2	Penjanje	Maksimum za uzlijetanje	1+F	1 000			
A340-211	DEFAULT	4	3	Ubrzanje	Maksimum za uzlijetanje	1+F		860,1	188,2	
A340-211	DEFAULT	4	4	Ubrzanje	Maksimum za uzlijetanje	1		955,9	219,5	
A340-211	DEFAULT	4	5	Penjanje	Maksimum za penjanje	ZERO	3 000			
A340-211	DEFAULT	4	6	Ubrzanje	Maksimum za penjanje	ZERO		1 003,9	250	
A340-211	DEFAULT	4	7	Penjanje	Maksimum za penjanje	ZERO	5 500			
A340-211	DEFAULT	4	8	Penjanje	Maksimum za penjanje	ZERO	7 500			
A340-211	DEFAULT	4	9	Penjanje	Maksimum za penjanje	ZERO	10 000			
A340-211	DEFAULT	5	1	Uzlijetanje	Maksimum za uzlijetanje	1+F				
A340-211	DEFAULT	5	2	Penjanje	Maksimum za uzlijetanje	1+F	1 000			
A340-211	DEFAULT	5	3	Ubrzanje	Maksimum za uzlijetanje	1+F		779,4	194,9	
A340-211	DEFAULT	5	4	Ubrzanje	Maksimum za uzlijetanje	1		879,4	222,9	
A340-211	DEFAULT	5	5	Penjanje	Maksimum za penjanje	ZERO	3 000			
A340-211	DEFAULT	5	6	Ubrzanje	Maksimum za penjanje	ZERO		920,2	250	
A340-211	DEFAULT	5	7	Penjanje	Maksimum za penjanje	ZERO	5 500			
A340-211	DEFAULT	5	8	Penjanje	Maksimum za penjanje	ZERO	7 500			
A340-211	DEFAULT	5	9	Penjanje	Maksimum za penjanje	ZERO	10 000			

ACFTID	Oznaka profila (Profile_ID)	Duljina faze	Broj koraka	Tip koraka	Režim rada motora	Zakrilca (Flap_ID)	Visina krajnje točke (ft)	Stopa penjanja (ft/min)	Kalibrirana brzina leta u krajnjoj točki (kt)	Postotak ubrzanja (Accelerate_Percent) (%)
A340-211	DEFAULT	6	1	Uzlijetanje	Maksimum za uzlijetanje	1+F				
A340-211	DEFAULT	6	2	Penjanje	Maksimum za uzlijetanje	1+F	1 000			
A340-211	DEFAULT	6	3	Ubrzanje	Maksimum za uzlijetanje	1+F		705,2	199,2	
A340-211	DEFAULT	6	4	Ubrzanje	Maksimum za uzlijetanje	1		802	224,4	
A340-211	DEFAULT	6	5	Penjanje	Maksimum za penjanje	ZERO	3 000			
A340-211	DEFAULT	6	6	Ubrzanje	Maksimum za penjanje	ZERO		836,4	250	
A340-211	DEFAULT	6	7	Penjanje	Maksimum za penjanje	ZERO	5 500			
A340-211	DEFAULT	6	8	Penjanje	Maksimum za penjanje	ZERO	7 500			
A340-211	DEFAULT	6	9	Penjanje	Maksimum za penjanje	ZERO	10 000			
A340-211	DEFAULT	7	1	Uzlijetanje	Maksimum za uzlijetanje	1+F				
A340-211	DEFAULT	7	2	Penjanje	Maksimum za uzlijetanje	1+F	1 000			
A340-211	DEFAULT	7	3	Ubrzanje	Maksimum za uzlijetanje	1+F		519,8	199,2	
A340-211	DEFAULT	7	4	Ubrzanje	Maksimum za uzlijetanje	1		591,5	218,2	
A340-211	DEFAULT	7	5	Ubrzanje	Maksimum za uzlijetanje	1		653,7	223,4	
A340-211	DEFAULT	7	6	Penjanje	Maksimum za penjanje	ZERO	3 000			
A340-211	DEFAULT	7	7	Ubrzanje	Maksimum za penjanje	ZERO		622,6	250	
A340-211	DEFAULT	7	8	Penjanje	Maksimum za penjanje	ZERO	5 500			
A340-211	DEFAULT	7	9	Penjanje	Maksimum za penjanje	ZERO	7 500			
A340-211	DEFAULT	7	10	Penjanje	Maksimum za penjanje	ZERO	10 000			
A340-211	ICAO_A	1	1	Uzlijetanje	Maksimum za uzlijetanje	1+F				

ACFTID	Oznaka profila (Profile_ID)	Duljina faze	Broj koraka	Tip koraka	Režim rada motora	Zakrilca (Flap_ID)	Visina krajnje točke (ft)	Stopa penjanja (ft/min)	Kalibrirana brzina leta u krajnjoj točki (kt)	Postotak ubrzanja (Accelerate_Percent) (%)
A340-211	ICAO_A	1	2	Penjanje	Maksimum za uzlijetanje	1+F	1 500			
A340-211	ICAO_A	1	3	Penjanje	Maksimum za penjanje	1+F	3 000			
A340-211	ICAO_A	1	4	Ubrzanje	Maksimum za penjanje	1+F		832,3	177,4	
A340-211	ICAO_A	1	5	Ubrzanje	Maksimum za penjanje	1		890,6	206,8	
A340-211	ICAO_A	1	6	Ubrzanje	Maksimum za penjanje	ZERO		1 039,6	227,9	
A340-211	ICAO_A	1	7	Ubrzanje	Maksimum za penjanje	ZERO		1 154,4	250	
A340-211	ICAO_A	1	8	Penjanje	Maksimum za penjanje	ZERO	5 500			
A340-211	ICAO_A	1	9	Penjanje	Maksimum za penjanje	ZERO	7 500			
A340-211	ICAO_A	1	10	Penjanje	Maksimum za penjanje	ZERO	10 000			
A340-211	ICAO_A	2	1	Uzlijetanje	Maksimum za uzlijetanje	1+F				
A340-211	ICAO_A	2	2	Penjanje	Maksimum za uzlijetanje	1+F	1 500			
A340-211	ICAO_A	2	3	Penjanje	Maksimum za penjanje	1+F	3 000			
A340-211	ICAO_A	2	4	Ubrzanje	Maksimum za penjanje	1+F		793	180,4	
A340-211	ICAO_A	2	5	Ubrzanje	Maksimum za penjanje	1		855,5	208,3	
A340-211	ICAO_A	2	6	Ubrzanje	Maksimum za penjanje	ZERO		999,1	228,5	
A340-211	ICAO_A	2	7	Ubrzanje	Maksimum za penjanje	ZERO		1 109,1	250	
A340-211	ICAO_A	2	8	Penjanje	Maksimum za penjanje	ZERO	5 500			
A340-211	ICAO_A	2	9	Penjanje	Maksimum za penjanje	ZERO	7 500			
A340-211	ICAO_A	2	10	Penjanje	Maksimum za penjanje	ZERO	10 000			
A340-211	ICAO_A	3	1	Uzlijetanje	Maksimum za uzlijetanje	1+F				

ACFTID	Oznaka profila (Profile_ID)	Duljina faze	Broj koraka	Tip koraka	Režim rada motora	Zakrilca (Flap_ID)	Visina krajnje točke (ft)	Stopa penjanja (ft/min)	Kalibrirana brzina leta u krajnjoj točki (kt)	Postotak ubrzanja (Accelerate_Percent) (%)
A340-211	ICAO_A	3	2	Penjanje	Maksimum za uzlijetanje	1+F	1 500			
A340-211	ICAO_A	3	3	Penjanje	Maksimum za penjanje	1+F	3 000			
A340-211	ICAO_A	3	4	Ubrzanje	Maksimum za penjanje	1+F		754,7	183	
A340-211	ICAO_A	3	5	Ubrzanje	Maksimum za penjanje	1		820,5	209,4	
A340-211	ICAO_A	3	6	Ubrzanje	Maksimum za penjanje	ZERO		959,1	228,8	
A340-211	ICAO_A	3	7	Ubrzanje	Maksimum za penjanje	ZERO		1 064,5	250	
A340-211	ICAO_A	3	8	Penjanje	Maksimum za penjanje	ZERO	5 500			
A340-211	ICAO_A	3	9	Penjanje	Maksimum za penjanje	ZERO	7 500			
A340-211	ICAO_A	3	10	Penjanje	Maksimum za penjanje	ZERO	10 000			
A340-211	ICAO_A	4	1	Uzlijetanje	Maksimum za uzlijetanje	1+F				
A340-211	ICAO_A	4	2	Penjanje	Maksimum za uzlijetanje	1+F	1 500			
A340-211	ICAO_A	4	3	Penjanje	Maksimum za penjanje	1+F	3 000			
A340-211	ICAO_A	4	4	Ubrzanje	Maksimum za penjanje	1+F		690,8	188,1	
A340-211	ICAO_A	4	5	Ubrzanje	Maksimum za penjanje	1		763	212,2	
A340-211	ICAO_A	4	6	Ubrzanje	Maksimum za penjanje	ZERO		893,8	230	
A340-211	ICAO_A	4	7	Ubrzanje	Maksimum za penjanje	ZERO		991,5	250	
A340-211	ICAO_A	4	8	Penjanje	Maksimum za penjanje	ZERO	5 500			
A340-211	ICAO_A	4	9	Penjanje	Maksimum za penjanje	ZERO	7 500			
A340-211	ICAO_A	4	10	Penjanje	Maksimum za penjanje	ZERO	10 000			
A340-211	ICAO_A	5	1	Uzlijetanje	Maksimum za uzlijetanje	1+F				

ACFTID	Oznaka profila (Profile_ID)	Duljina faze	Broj koraka	Tip koraka	Režim rada motora	Zakrilca (Flap_ID)	Visina krajnje točke (ft)	Stopa penjanja (ft/min)	Kalibrirana brzina leta u krajnjoj točki (kt)	Postotak ubrzanja (Accelerate_Percent) (%)
A340-211	ICAO_A	5	2	Penjanje	Maksimum za uzlijetanje	1+F	1 500			
A340-211	ICAO_A	5	3	Penjanje	Maksimum za penjanje	1+F	3 000			
A340-211	ICAO_A	5	4	Ubrzanje	Maksimum za penjanje	1+F		621,5	194,8	
A340-211	ICAO_A	5	5	Ubrzanje	Maksimum za penjanje	1		695,5	216,1	
A340-211	ICAO_A	5	6	Ubrzanje	Maksimum za penjanje	ZERO		818,3	232,2	
A340-211	ICAO_A	5	7	Ubrzanje	Maksimum za penjanje	ZERO		906,8	250	
A340-211	ICAO_A	5	8	Penjanje	Maksimum za penjanje	ZERO	5 500			
A340-211	ICAO_A	5	9	Penjanje	Maksimum za penjanje	ZERO	7 500			
A340-211	ICAO_A	5	10	Penjanje	Maksimum za penjanje	ZERO	10 000			
A340-211	ICAO_A	6	1	Uzlijetanje	Maksimum za uzlijetanje	1+F				
A340-211	ICAO_A	6	2	Penjanje	Maksimum za uzlijetanje	1+F	1 500			
A340-211	ICAO_A	6	3	Penjanje	Maksimum za penjanje	1+F	3 000			
A340-211	ICAO_A	6	4	Ubrzanje	Maksimum za penjanje	1+F		555,3	199,2	
A340-211	ICAO_A	6	5	Ubrzanje	Maksimum za penjanje	1		627,4	218,1	
A340-211	ICAO_A	6	6	Ubrzanje	Maksimum za penjanje	ZERO		742,5	232,6	
A340-211	ICAO_A	6	7	Ubrzanje	Maksimum za penjanje	ZERO		824,1	250	
A340-211	ICAO_A	6	8	Penjanje	Maksimum za penjanje	ZERO	5 500			
A340-211	ICAO_A	6	9	Penjanje	Maksimum za penjanje	ZERO	7 500			
A340-211	ICAO_A	6	10	Penjanje	Maksimum za penjanje	ZERO	10 000			
A340-211	ICAO_A	7	1	Uzlijetanje	Maksimum za uzlijetanje	1+F				

ACFTID	Oznaka profila (Profile_ID)	Duljina faze	Broj koraka	Tip koraka	Režim rada motora	Zakrilca (Flap_ID)	Visina krajnje točke (ft)	Stopa penjanja (ft/min)	Kalibrirana brzina leta u krajnjoj točki (kt)	Postotak ubrzanja (Accelerate_Percent) (%)
A340-211	ICAO_A	7	2	Penjanje	Maksimum za uzlijetanje	1+F	1 500			
A340-211	ICAO_A	7	3	Penjanje	Maksimum za penjanje	1+F	3 000			
A340-211	ICAO_A	7	4	Ubrzanje	Maksimum za penjanje	1+F		388,7	199,2	
A340-211	ICAO_A	7	5	Ubrzanje	Maksimum za penjanje	1		444,2	212,8	
A340-211	ICAO_A	7	6	Ubrzanje	Maksimum za penjanje	1		500,7	224,8	
A340-211	ICAO_A	7	7	Ubrzanje	Maksimum za penjanje	ZERO		555,6	235,4	
A340-211	ICAO_A	7	8	Ubrzanje	Maksimum za penjanje	ZERO		623	250	
A340-211	ICAO_A	7	9	Penjanje	Maksimum za penjanje	ZERO	5 500			
A340-211	ICAO_A	7	10	Penjanje	Maksimum za penjanje	ZERO	7 500			
A340-211	ICAO_A	7	11	Penjanje	Maksimum za penjanje	ZERO	10 000			
A340-211	ICAO_B	1	1	Uzlijetanje	Maksimum za uzlijetanje	1+F				
A340-211	ICAO_B	1	2	Penjanje	Maksimum za uzlijetanje	1+F	1 000			
A340-211	ICAO_B	1	3	Ubrzanje	Maksimum za uzlijetanje	1+F		1 019,3	177,6	
A340-211	ICAO_B	1	4	Ubrzanje	Maksimum za uzlijetanje	1		1 101,1	215,2	
A340-211	ICAO_B	1	5	Penjanje	Maksimum za penjanje	ZERO	3 000			
A340-211	ICAO_B	1	6	Ubrzanje	Maksimum za penjanje	ZERO		1 165,6	250	
A340-211	ICAO_B	1	7	Penjanje	Maksimum za penjanje	ZERO	5 500			
A340-211	ICAO_B	1	8	Penjanje	Maksimum za penjanje	ZERO	7 500			
A340-211	ICAO_B	1	9	Penjanje	Maksimum za penjanje	ZERO	10 000			
A340-211	ICAO_B	2	1	Uzlijetanje	Maksimum za uzlijetanje	1+F				

ACFTID	Oznaka profila (Profile_ID)	Duljina faze	Broj koraka	Tip koraka	Režim rada motora	Zakrilca (Flap_ID)	Visina krajnje točke (ft)	Stopa penjanja (ft/min)	Kalibrirana brzina leta u krajnjoj točki (kt)	Postotak ubrzanja (Accelerate_Percent) (%)
A340-211	ICAO_B	2	2	Penjanje	Maksimum za uzlijetanje	1+F	1 000			
A340-211	ICAO_B	2	3	Ubrzanje	Maksimum za uzlijetanje	1+F		973,9	180,5	
A340-211	ICAO_B	2	4	Ubrzanje	Maksimum za uzlijetanje	1		1 061,1	216,3	
A340-211	ICAO_B	2	5	Penjanje	Maksimum za penjanje	ZERO	3 000			
A340-211	ICAO_B	2	6	Ubrzanje	Maksimum za penjanje	ZERO		1 120,6	250	
A340-211	ICAO_B	2	7	Penjanje	Maksimum za penjanje	ZERO	5 500			
A340-211	ICAO_B	2	8	Penjanje	Maksimum za penjanje	ZERO	7 500			
A340-211	ICAO_B	2	9	Penjanje	Maksimum za penjanje	ZERO	10 000			
A340-211	ICAO_B	3	1	Uzlijetanje	Maksimum za uzlijetanje	1+F				
A340-211	ICAO_B	3	2	Penjanje	Maksimum za uzlijetanje	1+F	1 000			
A340-211	ICAO_B	3	3	Ubrzanje	Maksimum za uzlijetanje	1+F		930,2	183,1	
A340-211	ICAO_B	3	4	Ubrzanje	Maksimum za uzlijetanje	1		1 021,2	217,3	
A340-211	ICAO_B	3	5	Penjanje	Maksimum za penjanje	ZERO	3 000			
A340-211	ICAO_B	3	6	Ubrzanje	Maksimum za penjanje	ZERO		1 076,1	250	
A340-211	ICAO_B	3	7	Penjanje	Maksimum za penjanje	ZERO	5 500			
A340-211	ICAO_B	3	8	Penjanje	Maksimum za penjanje	ZERO	7 500			
A340-211	ICAO_B	3	9	Penjanje	Maksimum za penjanje	ZERO	10 000			
A340-211	ICAO_B	4	1	Uzlijetanje	Maksimum za uzlijetanje	1+F				
A340-211	ICAO_B	4	2	Penjanje	Maksimum za uzlijetanje	1+F	1 000			
A340-211	ICAO_B	4	3	Ubrzanje	Maksimum za uzlijetanje	1+F		860,1	188,2	

ACFTID	Oznaka profila (Profile_ID)	Duljina faze	Broj koraka	Tip koraka	Režim rada motora	Zakrilca (Flap_ID)	Visina krajnje točke (ft)	Stopa penjanja (ft/min)	Kalibrirana brzina leta u krajnjoj točki (kt)	Postotak ubrzanja (Accelerate_Percent) (%)
A340-211	ICAO_B	4	4	Ubrzanje	Maksimum za uzlijetanje	1		955,9	219,5	
A340-211	ICAO_B	4	5	Penjanje	Maksimum za penjanje	ZERO	3 000			
A340-211	ICAO_B	4	6	Ubrzanje	Maksimum za penjanje	ZERO		1 003,9	250	
A340-211	ICAO_B	4	7	Penjanje	Maksimum za penjanje	ZERO	5 500			
A340-211	ICAO_B	4	8	Penjanje	Maksimum za penjanje	ZERO	7 500			
A340-211	ICAO_B	4	9	Penjanje	Maksimum za penjanje	ZERO	10 000			
A340-211	ICAO_B	5	1	Uzlijetanje	Maksimum za uzlijetanje	1+F				
A340-211	ICAO_B	5	2	Penjanje	Maksimum za uzlijetanje	1+F	1 000			
A340-211	ICAO_B	5	3	Ubrzanje	Maksimum za uzlijetanje	1+F		779,4	194,9	
A340-211	ICAO_B	5	4	Ubrzanje	Maksimum za uzlijetanje	1		879,4	222,9	
A340-211	ICAO_B	5	5	Penjanje	Maksimum za penjanje	ZERO	3 000			
A340-211	ICAO_B	5	6	Ubrzanje	Maksimum za penjanje	ZERO		920,2	250	
A340-211	ICAO_B	5	7	Penjanje	Maksimum za penjanje	ZERO	5 500			
A340-211	ICAO_B	5	8	Penjanje	Maksimum za penjanje	ZERO	7 500			
A340-211	ICAO_B	5	9	Penjanje	Maksimum za penjanje	ZERO	10 000			
A340-211	ICAO_B	6	1	Uzlijetanje	Maksimum za uzlijetanje	1+F				
A340-211	ICAO_B	6	2	Penjanje	Maksimum za uzlijetanje	1+F	1 000			
A340-211	ICAO_B	6	3	Ubrzanje	Maksimum za uzlijetanje	1+F		705,2	199,2	
A340-211	ICAO_B	6	4	Ubrzanje	Maksimum za uzlijetanje	1		802	224,4	
A340-211	ICAO_B	6	5	Penjanje	Maksimum za penjanje	ZERO	3 000			

ACFTID	Oznaka profila (Profile_ID)	Duljina faze	Broj koraka	Tip koraka	Režim rada motora	Zakrilca (Flap_ID)	Visina krajnje točke (ft)	Stopa penjanja (ft/min)	Kalibrirana brzina leta u krajnjoj točki (kt)	Postotak ubrzanja (Accelerate_Percent) (%)
A340-211	ICAO_B	6	6	Ubrzanje	Maksimum za penjanje	ZERO		836,4	250	
A340-211	ICAO_B	6	7	Penjanje	Maksimum za penjanje	ZERO	5 500			
A340-211	ICAO_B	6	8	Penjanje	Maksimum za penjanje	ZERO	7 500			
A340-211	ICAO_B	6	9	Penjanje	Maksimum za penjanje	ZERO	10 000			
A340-211	ICAO_B	7	1	Uzlijetanje	Maksimum za uzlijetanje	1+F				
A340-211	ICAO_B	7	2	Penjanje	Maksimum za uzlijetanje	1+F	1 000			
A340-211	ICAO_B	7	3	Ubrzanje	Maksimum za uzlijetanje	1+F		519,8	199,2	
A340-211	ICAO_B	7	4	Ubrzanje	Maksimum za uzlijetanje	1		591,5	218,2	
A340-211	ICAO_B	7	5	Ubrzanje	Maksimum za uzlijetanje	1		653,7	223,4	
A340-211	ICAO_B	7	6	Penjanje	Maksimum za penjanje	ZERO	3 000			
A340-211	ICAO_B	7	7	Ubrzanje	Maksimum za penjanje	ZERO		622,6	250	
A340-211	ICAO_B	7	8	Penjanje	Maksimum za penjanje	ZERO	5 500			
A340-211	ICAO_B	7	9	Penjanje	Maksimum za penjanje	ZERO	7 500			
A340-211	ICAO_B	7	10	Penjanje	Maksimum za penjanje	ZERO	10 000			
A340-642	DEFAULT	1	1	Uzlijetanje	Maksimum za uzlijetanje	1+F				
A340-642	DEFAULT	1	2	Ubrzanje	Maksimum za uzlijetanje	1+F		1 518,1	178,9	
A340-642	DEFAULT	1	3	Penjanje	Maksimum za uzlijetanje	1+F	1 000			
A340-642	DEFAULT	1	4	Ubrzanje	Maksimum za uzlijetanje	1+F		1 534,7	191,5	
A340-642	DEFAULT	1	5	Ubrzanje	Maksimum za uzlijetanje	1		1 638,4	240,3	
A340-642	DEFAULT	1	6	Penjanje	Maksimum za penjanje	ZERO	3 000			

ACFTID	Oznaka profila (Profile_ID)	Duljina faze	Broj koraka	Tip koraka	Režim rada motora	Zakrilca (Flap_ID)	Visina krajnje točke (ft)	Stopa penjanja (ft/min)	Kalibrirana brzina leta u krajnjoj točki (kt)	Postotak ubrzanja (Accelerate_Percent) (%)
A340-642	DEFAULT	1	7	Ubrzanje	Maksimum za penjanje	ZERO		1 461,4	250	
A340-642	DEFAULT	1	8	Penjanje	Maksimum za penjanje	ZERO	5 500			
A340-642	DEFAULT	1	9	Penjanje	Maksimum za penjanje	ZERO	7 500			
A340-642	DEFAULT	1	10	Penjanje	Maksimum za penjanje	ZERO	10 000			
A340-642	DEFAULT	2	1	Uzlijetanje	Maksimum za uzlijetanje	1+F				
A340-642	DEFAULT	2	2	Ubrzanje	Maksimum za uzlijetanje	1+F		1 481	178,3	
A340-642	DEFAULT	2	3	Penjanje	Maksimum za uzlijetanje	1+F	1 000			
A340-642	DEFAULT	2	4	Ubrzanje	Maksimum za uzlijetanje	1+F		1 452,6	194,6	
A340-642	DEFAULT	2	5	Ubrzanje	Maksimum za uzlijetanje	1		1 595,8	241,6	
A340-642	DEFAULT	2	6	Penjanje	Maksimum za penjanje	ZERO	3 000			
A340-642	DEFAULT	2	7	Ubrzanje	Maksimum za penjanje	ZERO		1 415	250	
A340-642	DEFAULT	2	8	Penjanje	Maksimum za penjanje	ZERO	5 500			
A340-642	DEFAULT	2	9	Penjanje	Maksimum za penjanje	ZERO	7 500			
A340-642	DEFAULT	2	10	Penjanje	Maksimum za penjanje	ZERO	10 000			
A340-642	DEFAULT	3	1	Uzlijetanje	Maksimum za uzlijetanje	1+F				
A340-642	DEFAULT	3	2	Ubrzanje	Maksimum za uzlijetanje	1+F		1 444,1	177,7	
A340-642	DEFAULT	3	3	Penjanje	Maksimum za uzlijetanje	1+F	1 000			
A340-642	DEFAULT	3	4	Ubrzanje	Maksimum za uzlijetanje	1+F		1 382,6	197,7	
A340-642	DEFAULT	3	5	Ubrzanje	Maksimum za uzlijetanje	1		1 554,9	243	
A340-642	DEFAULT	3	6	Penjanje	Maksimum za penjanje	ZERO	3 000			

ACFTID	Oznaka profila (Profile_ID)	Duljina faze	Broj koraka	Tip koraka	Režim rada motora	Zakrilca (Flap_ID)	Visina krajnje točke (ft)	Stopa penjanja (ft/min)	Kalibrirana brzina leta u krajnjoj točki (kt)	Postotak ubrzanja (Accelerate_Percent) (%)
A340-642	DEFAULT	3	7	Ubrzanje	Maksimum za penjanje	ZERO		1 374,5	250	
A340-642	DEFAULT	3	8	Penjanje	Maksimum za penjanje	ZERO	5 500			
A340-642	DEFAULT	3	9	Penjanje	Maksimum za penjanje	ZERO	7 500			
A340-642	DEFAULT	3	10	Penjanje	Maksimum za penjanje	ZERO	10 000			
A340-642	DEFAULT	4	1	Uzlijetanje	Maksimum za uzlijetanje	1+F				
A340-642	DEFAULT	4	2	Ubrzanje	Maksimum za uzlijetanje	1+F		1 383,2	176,9	
A340-642	DEFAULT	4	3	Penjanje	Maksimum za uzlijetanje	1+F	1 000			
A340-642	DEFAULT	4	4	Ubrzanje	Maksimum za uzlijetanje	1+F		1 292	203	
A340-642	DEFAULT	4	5	Ubrzanje	Maksimum za uzlijetanje	1		1 478,5	245,2	
A340-642	DEFAULT	4	6	Penjanje	Maksimum za penjanje	ZERO	3 000			
A340-642	DEFAULT	4	7	Ubrzanje	Maksimum za penjanje	ZERO		1 320,3	250	
A340-642	DEFAULT	4	8	Penjanje	Maksimum za penjanje	ZERO	5 500			
A340-642	DEFAULT	4	9	Penjanje	Maksimum za penjanje	ZERO	7 500			
A340-642	DEFAULT	4	10	Penjanje	Maksimum za penjanje	ZERO	10 000			
A340-642	DEFAULT	5	1	Uzlijetanje	Maksimum za uzlijetanje	1+F				
A340-642	DEFAULT	5	2	Ubrzanje	Maksimum za uzlijetanje	1+F		1 327,9	180,6	
A340-642	DEFAULT	5	3	Penjanje	Maksimum za uzlijetanje	1+F	1 000			
A340-642	DEFAULT	5	4	Ubrzanje	Maksimum za uzlijetanje	1+F		1 209,7	210,1	
A340-642	DEFAULT	5	5	Ubrzanje	Maksimum za uzlijetanje	1		1 373,5	248,4	
A340-642	DEFAULT	5	6	Penjanje	Maksimum za penjanje	ZERO	3 000			

ACFTID	Oznaka profila (Profile_ID)	Duljina faze	Broj koraka	Tip koraka	Režim rada motora	Zakrilca (Flap_ID)	Visina krajnje točke (ft)	Stopa penjanja (ft/min)	Kalibrirana brzina leta u krajnjoj točki (kt)	Postotak ubrzanja (Accelerate_Percent) (%)
A340-642	DEFAULT	5	7	Ubrzanje	Maksimum za penjanje	ZERO		1 410,4	250	
A340-642	DEFAULT	5	8	Penjanje	Maksimum za penjanje	ZERO	5 500			
A340-642	DEFAULT	5	9	Penjanje	Maksimum za penjanje	ZERO	7 500			
A340-642	DEFAULT	5	10	Penjanje	Maksimum za penjanje	ZERO	10 000			
A340-642	DEFAULT	6	1	Uzlijetanje	Maksimum za uzlijetanje	1+F				
A340-642	DEFAULT	6	2	Ubrzanje	Maksimum za uzlijetanje	1+F		1 185	185,4	
A340-642	DEFAULT	6	3	Penjanje	Maksimum za uzlijetanje	1+F	1 000			
A340-642	DEFAULT	6	4	Ubrzanje	Maksimum za uzlijetanje	1+F		1 126,6	214,9	
A340-642	DEFAULT	6	5	Ubrzanje	Maksimum za uzlijetanje	1		1 268,8	249,8	
A340-642	DEFAULT	6	6	Penjanje	Maksimum za penjanje	ZERO	3 000			
A340-642	DEFAULT	6	7	Ubrzanje	Maksimum za penjanje	ZERO		2 048,9	250	
A340-642	DEFAULT	6	8	Penjanje	Maksimum za penjanje	ZERO	5 500			
A340-642	DEFAULT	6	9	Penjanje	Maksimum za penjanje	ZERO	7 500			
A340-642	DEFAULT	6	10	Penjanje	Maksimum za penjanje	ZERO	10 000			
A340-642	DEFAULT	7	1	Uzlijetanje	Maksimum za uzlijetanje	1+F				
A340-642	DEFAULT	7	2	Penjanje	Maksimum za uzlijetanje	1+F	1 000			
A340-642	DEFAULT	7	3	Ubrzanje	Maksimum za uzlijetanje	1+F		868,2	214,9	
A340-642	DEFAULT	7	4	Ubrzanje	Maksimum za uzlijetanje	1		929,6	241,1	
A340-642	DEFAULT	7	5	Penjanje	Maksimum za penjanje	ZERO	3 000			
A340-642	DEFAULT	7	6	Ubrzanje	Maksimum za penjanje	ZERO		748,4	250	

ACFTID	Oznaka profila (Profile_ID)	Duljina faze	Broj koraka	Tip koraka	Režim rada motora	Zakrilca (Flap_ID)	Visina krajnje točke (ft)	Stopa penjanja (ft/min)	Kalibrirana brzina leta u krajnjoj točki (kt)	Postotak ubrzanja (Accelerate_Percent) (%)
A340-642	DEFAULT	7	7	Penjanje	Maksimum za penjanje	ZERO	5 500			
A340-642	DEFAULT	7	8	Penjanje	Maksimum za penjanje	ZERO	7 500			
A340-642	DEFAULT	7	9	Penjanje	Maksimum za penjanje	ZERO	10 000			
A340-642	ICAO_A	1	1	Uzlijetanje	Maksimum za uzlijetanje	1+F				
A340-642	ICAO_A	1	2	Ubrzanje	Maksimum za uzlijetanje	1+F		1 518,1	178,9	
A340-642	ICAO_A	1	3	Penjanje	Maksimum za uzlijetanje	1+F	1 500			
A340-642	ICAO_A	1	4	Penjanje	Maksimum za penjanje	1+F	3 000			
A340-642	ICAO_A	1	5	Ubrzanje	Maksimum za penjanje	1+F		1 110,7	191,6	
A340-642	ICAO_A	1	6	Ubrzanje	Maksimum za penjanje	1		1 176,6	225,9	
A340-642	ICAO_A	1	7	Ubrzanje	Maksimum za penjanje	1		1 342,4	250	
A340-642	ICAO_A	1	8	Penjanje	Maksimum za penjanje	ZERO	5 500			
A340-642	ICAO_A	1	9	Penjanje	Maksimum za penjanje	ZERO	7 500			
A340-642	ICAO_A	1	10	Penjanje	Maksimum za penjanje	ZERO	10 000			
A340-642	ICAO_A	2	1	Uzlijetanje	Maksimum za uzlijetanje	1+F				
A340-642	ICAO_A	2	2	Ubrzanje	Maksimum za uzlijetanje	1+F		1 481	178,3	
A340-642	ICAO_A	2	3	Penjanje	Maksimum za uzlijetanje	1+F	1 500			
A340-642	ICAO_A	2	4	Penjanje	Maksimum za penjanje	1+F	3 000			
A340-642	ICAO_A	2	5	Ubrzanje	Maksimum za penjanje	1+F		1 053,1	194,6	
A340-642	ICAO_A	2	6	Ubrzanje	Maksimum za penjanje	1		1 135,6	227,4	
A340-642	ICAO_A	2	7	Ubrzanje	Maksimum za penjanje	1		1 292,5	250	

ACFTID	Oznaka profila (Profile_ID)	Duljina faze	Broj koraka	Tip koraka	Režim rada motora	Zakrilca (Flap_ID)	Visina krajnje točke (ft)	Stopa penjanja (ft/min)	Kalibrirana brzina leta u krajnjoj točki (kt)	Postotak ubrzanja (Accelerate_Percent) (%)
A340-642	ICAO_A	2	8	Penjanje	Maksimum za penjanje	ZERO	5 500			
A340-642	ICAO_A	2	9	Penjanje	Maksimum za penjanje	ZERO	7 500			
A340-642	ICAO_A	2	10	Penjanje	Maksimum za penjanje	ZERO	10 000			
A340-642	ICAO_A	3	1	Uzlijetanje	Maksimum za uzlijetanje	1+F				
A340-642	ICAO_A	3	2	Ubrzanje	Maksimum za uzlijetanje	1+F		1 444,1	177,7	
A340-642	ICAO_A	3	3	Penjanje	Maksimum za uzlijetanje	1+F	1 500			
A340-642	ICAO_A	3	4	Penjanje	Maksimum za penjanje	1+F	3 000			
A340-642	ICAO_A	3	5	Ubrzanje	Maksimum za penjanje	1+F		1 002,2	197,7	
A340-642	ICAO_A	3	6	Ubrzanje	Maksimum za penjanje	1		1 095,6	228,9	
A340-642	ICAO_A	3	7	Ubrzanje	Maksimum za penjanje	1		1 243,9	250	
A340-642	ICAO_A	3	8	Penjanje	Maksimum za penjanje	ZERO	5 500			
A340-642	ICAO_A	3	9	Penjanje	Maksimum za penjanje	ZERO	7 500			
A340-642	ICAO_A	3	10	Penjanje	Maksimum za penjanje	ZERO	10 000			
A340-642	ICAO_A	4	1	Uzlijetanje	Maksimum za uzlijetanje	1+F				
A340-642	ICAO_A	4	2	Ubrzanje	Maksimum za uzlijetanje	1+F		1 383,2	176,9	
A340-642	ICAO_A	4	3	Penjanje	Maksimum za uzlijetanje	1+F	1 500			
A340-642	ICAO_A	4	4	Penjanje	Maksimum za penjanje	1+F	3 000			
A340-642	ICAO_A	4	5	Ubrzanje	Maksimum za penjanje	1+F		925,2	203,3	
A340-642	ICAO_A	4	6	Ubrzanje	Maksimum za penjanje	1		1 029,9	232	
A340-642	ICAO_A	4	7	Ubrzanje	Maksimum za penjanje	1		1 164	250	

ACFTID	Oznaka profila (Profile_ID)	Duljina faze	Broj koraka	Tip koraka	Režim rada motora	Zakrilca (Flap_ID)	Visina krajnje točke (ft)	Stopa penjanja (ft/min)	Kalibrirana brzina leta u krajnjoj točki (kt)	Postotak ubrzanja (Accelerate_Percent) (%)
A340-642	ICAO_A	4	8	Penjanje	Maksimum za penjanje	ZERO	5 500			
A340-642	ICAO_A	4	9	Penjanje	Maksimum za penjanje	ZERO	7 500			
A340-642	ICAO_A	4	10	Penjanje	Maksimum za penjanje	ZERO	10 000			
A340-642	ICAO_A	5	1	Uzlijetanje	Maksimum za uzlijetanje	1+F				
A340-642	ICAO_A	5	2	Ubrzanje	Maksimum za uzlijetanje	1+F		1 327,9	180,6	
A340-642	ICAO_A	5	3	Penjanje	Maksimum za uzlijetanje	1+F	1 500			
A340-642	ICAO_A	5	4	Penjanje	Maksimum za penjanje	1+F	3 000			
A340-642	ICAO_A	5	5	Ubrzanje	Maksimum za penjanje	1+F		848,8	210,8	
A340-642	ICAO_A	5	6	Ubrzanje	Maksimum za penjanje	1		950,4	236,5	
A340-642	ICAO_A	5	7	Ubrzanje	Maksimum za penjanje	1		1 067,5	250	
A340-642	ICAO_A	5	8	Penjanje	Maksimum za penjanje	ZERO	5 500			
A340-642	ICAO_A	5	9	Penjanje	Maksimum za penjanje	ZERO	7 500			
A340-642	ICAO_A	5	10	Penjanje	Maksimum za penjanje	ZERO	10 000			
A340-642	ICAO_A	6	1	Uzlijetanje	Maksimum za uzlijetanje	1+F				
A340-642	ICAO_A	6	2	Ubrzanje	Maksimum za uzlijetanje	1+F		1 185	185,4	
A340-642	ICAO_A	6	3	Penjanje	Maksimum za uzlijetanje	1+F	1 500			
A340-642	ICAO_A	6	4	Penjanje	Maksimum za penjanje	1+F	3 000			
A340-642	ICAO_A	6	5	Ubrzanje	Maksimum za penjanje	1+F		780,5	219	
A340-642	ICAO_A	6	6	Ubrzanje	Maksimum za penjanje	1		875,9	242	
A340-642	ICAO_A	6	7	Ubrzanje	Maksimum za penjanje	1		975,3	250	

ACFTID	Oznaka profila (Profile_ID)	Duljina faze	Broj koraka	Tip koraka	Režim rada motora	Zakrilca (Flap_ID)	Visina krajnje točke (ft)	Stopa penjanja (ft/min)	Kalibrirana brzina leta u krajnjoj točki (kt)	Postotak ubrzanja (Accelerate_Percent) (%)
A340-642	ICAO_A	6	8	Penjanje	Maksimum za penjanje	ZERO	5 500			
A340-642	ICAO_A	6	9	Penjanje	Maksimum za penjanje	ZERO	7 500			
A340-642	ICAO_A	6	10	Penjanje	Maksimum za penjanje	ZERO	10 000			
A340-642	ICAO_A	7	1	Uzlijetanje	Maksimum za uzlijetanje	1+F				
A340-642	ICAO_A	7	2	Penjanje	Maksimum za uzlijetanje	1+F	1 500			
A340-642	ICAO_A	7	3	Penjanje	Maksimum za penjanje	1+F	3 000			
A340-642	ICAO_A	7	4	Ubrzanje	Maksimum za penjanje	1+F		556,7	214,9	
A340-642	ICAO_A	7	5	Ubrzanje	Maksimum za penjanje	1		601,9	231,3	
A340-642	ICAO_A	7	6	Ubrzanje	Maksimum za penjanje	ZERO		681,8	244	
A340-642	ICAO_A	7	7	Ubrzanje	Maksimum za penjanje	ZERO		729,1	250	
A340-642	ICAO_A	7	8	Penjanje	Maksimum za penjanje	ZERO	5 500			
A340-642	ICAO_A	7	9	Penjanje	Maksimum za penjanje	ZERO	7 500			
A340-642	ICAO_A	7	10	Penjanje	Maksimum za penjanje	ZERO	10 000			
A340-642	ICAO_B	1	1	Uzlijetanje	Maksimum za uzlijetanje	1+F				
A340-642	ICAO_B	1	2	Ubrzanje	Maksimum za uzlijetanje	1+F		1 518,1	178,9	
A340-642	ICAO_B	1	3	Penjanje	Maksimum za uzlijetanje	1+F	1 000			
A340-642	ICAO_B	1	4	Ubrzanje	Maksimum za uzlijetanje	1+F		1 534,7	191,5	
A340-642	ICAO_B	1	5	Ubrzanje	Maksimum za uzlijetanje	1		1 638,4	240,3	
A340-642	ICAO_B	1	6	Penjanje	Maksimum za penjanje	ZERO	3 000			
A340-642	ICAO_B	1	7	Ubrzanje	Maksimum za penjanje	ZERO		1 461,4	250	

ACFTID	Oznaka profila (Profile_ID)	Duljina faze	Broj koraka	Tip koraka	Režim rada motora	Zakrilca (Flap_ID)	Visina krajnje točke (ft)	Stopa penjanja (ft/min)	Kalibrirana brzina leta u krajnjoj točki (kt)	Postotak ubrzanja (Accelerate_Percent) (%)
A340-642	ICAO_B	1	8	Penjanje	Maksimum za penjanje	ZERO	5 500			
A340-642	ICAO_B	1	9	Penjanje	Maksimum za penjanje	ZERO	7 500			
A340-642	ICAO_B	1	10	Penjanje	Maksimum za penjanje	ZERO	10 000			
A340-642	ICAO_B	2	1	Uzlijetanje	Maksimum za uzlijetanje	1+F				
A340-642	ICAO_B	2	2	Ubrzanje	Maksimum za uzlijetanje	1+F		1 481	178,3	
A340-642	ICAO_B	2	3	Penjanje	Maksimum za uzlijetanje	1+F	1 000			
A340-642	ICAO_B	2	4	Ubrzanje	Maksimum za uzlijetanje	1+F		1 452,6	194,6	
A340-642	ICAO_B	2	5	Ubrzanje	Maksimum za uzlijetanje	1		1 595,8	241,6	
A340-642	ICAO_B	2	6	Penjanje	Maksimum za penjanje	ZERO	3 000			
A340-642	ICAO_B	2	7	Ubrzanje	Maksimum za penjanje	ZERO		1 415	250	
A340-642	ICAO_B	2	8	Penjanje	Maksimum za penjanje	ZERO	5 500			
A340-642	ICAO_B	2	9	Penjanje	Maksimum za penjanje	ZERO	7 500			
A340-642	ICAO_B	2	10	Penjanje	Maksimum za penjanje	ZERO	10 000			
A340-642	ICAO_B	3	1	Uzlijetanje	Maksimum za uzlijetanje	1+F				
A340-642	ICAO_B	3	2	Ubrzanje	Maksimum za uzlijetanje	1+F		1 444,1	177,7	
A340-642	ICAO_B	3	3	Penjanje	Maksimum za uzlijetanje	1+F	1 000			
A340-642	ICAO_B	3	4	Ubrzanje	Maksimum za uzlijetanje	1+F		1 382,6	197,7	
A340-642	ICAO_B	3	5	Ubrzanje	Maksimum za uzlijetanje	1		1 554,9	243	
A340-642	ICAO_B	3	6	Penjanje	Maksimum za penjanje	ZERO	3 000			
A340-642	ICAO_B	3	7	Ubrzanje	Maksimum za penjanje	ZERO		1 374,5	250	

ACFTID	Oznaka profila (Profile_ID)	Duljina faze	Broj koraka	Tip koraka	Režim rada motora	Zakrilca (Flap_ID)	Visina krajnje točke (ft)	Stopa penjanja (ft/min)	Kalibrirana brzina leta u krajnjoj točki (kt)	Postotak ubrzanja (Accelerate_Percent) (%)
A340-642	ICAO_B	3	8	Penjanje	Maksimum za penjanje	ZERO	5 500			
A340-642	ICAO_B	3	9	Penjanje	Maksimum za penjanje	ZERO	7 500			
A340-642	ICAO_B	3	10	Penjanje	Maksimum za penjanje	ZERO	10 000			
A340-642	ICAO_B	4	1	Uzlijetanje	Maksimum za uzlijetanje	1+F				
A340-642	ICAO_B	4	2	Ubrzanje	Maksimum za uzlijetanje	1+F		1 383,2	176,9	
A340-642	ICAO_B	4	3	Penjanje	Maksimum za uzlijetanje	1+F	1 000			
A340-642	ICAO_B	4	4	Ubrzanje	Maksimum za uzlijetanje	1+F		1 292	203	
A340-642	ICAO_B	4	5	Ubrzanje	Maksimum za uzlijetanje	1		1 478,5	245,2	
A340-642	ICAO_B	4	6	Penjanje	Maksimum za penjanje	ZERO	3 000			
A340-642	ICAO_B	4	7	Ubrzanje	Maksimum za penjanje	ZERO		1 320,3	250	
A340-642	ICAO_B	4	8	Penjanje	Maksimum za penjanje	ZERO	5 500			
A340-642	ICAO_B	4	9	Penjanje	Maksimum za penjanje	ZERO	7 500			
A340-642	ICAO_B	4	10	Penjanje	Maksimum za penjanje	ZERO	10 000			
A340-642	ICAO_B	5	1	Uzlijetanje	Maksimum za uzlijetanje	1+F				
A340-642	ICAO_B	5	2	Ubrzanje	Maksimum za uzlijetanje	1+F		1 327,9	180,6	
A340-642	ICAO_B	5	3	Penjanje	Maksimum za uzlijetanje	1+F	1 000			
A340-642	ICAO_B	5	4	Ubrzanje	Maksimum za uzlijetanje	1+F		1 209,7	210,1	
A340-642	ICAO_B	5	5	Ubrzanje	Maksimum za uzlijetanje	1		1 373,5	248,4	
A340-642	ICAO_B	5	6	Penjanje	Maksimum za penjanje	ZERO	3 000			
A340-642	ICAO_B	5	7	Ubrzanje	Maksimum za penjanje	ZERO		1 410,4	250	

ACFTID	Oznaka profila (Profile_ID)	Duljina faze	Broj koraka	Tip koraka	Režim rada motora	Zakrilca (Flap_ID)	Visina krajnje točke (ft)	Stopa penjanja (ft/min)	Kalibrirana brzina leta u krajnjoj točki (kt)	Postotak ubrzanja (Accelerate_Percent) (%)
A340-642	ICAO_B	5	8	Penjanje	Maksimum za penjanje	ZERO	5 500			
A340-642	ICAO_B	5	9	Penjanje	Maksimum za penjanje	ZERO	7 500			
A340-642	ICAO_B	5	10	Penjanje	Maksimum za penjanje	ZERO	10 000			
A340-642	ICAO_B	6	1	Uzlijetanje	Maksimum za uzlijetanje	1+F				
A340-642	ICAO_B	6	2	Ubrzanje	Maksimum za uzlijetanje	1+F		1 185	185,4	
A340-642	ICAO_B	6	3	Penjanje	Maksimum za uzlijetanje	1+F	1 000			
A340-642	ICAO_B	6	4	Ubrzanje	Maksimum za uzlijetanje	1+F		1 126,6	214,9	
A340-642	ICAO_B	6	5	Ubrzanje	Maksimum za uzlijetanje	1		1 268,8	249,8	
A340-642	ICAO_B	6	6	Penjanje	Maksimum za penjanje	ZERO	3 000			
A340-642	ICAO_B	6	7	Ubrzanje	Maksimum za penjanje	ZERO		2 048,9	250	
A340-642	ICAO_B	6	8	Penjanje	Maksimum za penjanje	ZERO	5 500			
A340-642	ICAO_B	6	9	Penjanje	Maksimum za penjanje	ZERO	7 500			
A340-642	ICAO_B	6	10	Penjanje	Maksimum za penjanje	ZERO	10 000			
A340-642	ICAO_B	7	1	Uzlijetanje	Maksimum za uzlijetanje	1+F				
A340-642	ICAO_B	7	2	Penjanje	Maksimum za uzlijetanje	1+F	1 000			
A340-642	ICAO_B	7	3	Ubrzanje	Maksimum za uzlijetanje	1+F		868,2	214,9	
A340-642	ICAO_B	7	4	Ubrzanje	Maksimum za uzlijetanje	1		929,6	241,1	
A340-642	ICAO_B	7	5	Penjanje	Maksimum za penjanje	ZERO	3 000			
A340-642	ICAO_B	7	6	Ubrzanje	Maksimum za penjanje	ZERO		748,4	250	
A340-642	ICAO_B	7	7	Penjanje	Maksimum za penjanje	ZERO	5 500			

ACFTID	Oznaka profila (Profile_ID)	Duljina faze	Broj koraka	Tip koraka	Režim rada motora	Zakrilca (Flap_ID)	Visina krajnje točke (ft)	Stopa penjanja (ft/min)	Kalibrirana brzina leta u krajnjoj točki (kt)	Postotak ubrzanja (Accelerate_Percent) (%)
A340-642	ICAO_B	7	8	Penjanje	Maksimum za penjanje	ZERO	7 500			
A340-642	ICAO_B	7	9	Penjanje	Maksimum za penjanje	ZERO	10 000			
A380-841	DEFAULT	1	1	Uzlijetanje	Maksimum za uzlijetanje	D_1+F				
A380-841	DEFAULT	1	2	Penjanje	Maksimum za uzlijetanje	D_1+F	1 000			
A380-841	DEFAULT	1	3	Ubrzanje	Maksimum za uzlijetanje	D_1+F		1 085	175,1	
A380-841	DEFAULT	1	4	Ubrzanje	Maksimum za uzlijetanje	D_1		1 306	238,9	
A380-841	DEFAULT	1	5	Penjanje	Maksimum za penjanje	D_1	3 000			
A380-841	DEFAULT	1	6	Ubrzanje	Maksimum za penjanje	ZERO		1 497,8	250	
A380-841	DEFAULT	1	7	Penjanje	Maksimum za penjanje	ZERO	10 000			
A380-841	DEFAULT	2	1	Uzlijetanje	Maksimum za uzlijetanje	D_1+F				
A380-841	DEFAULT	2	2	Penjanje	Maksimum za uzlijetanje	D_1+F	1 000			
A380-841	DEFAULT	2	3	Ubrzanje	Maksimum za uzlijetanje	D_1+F		1 054	177,6	
A380-841	DEFAULT	2	4	Ubrzanje	Maksimum za uzlijetanje	D_1		1 262,8	238,9	
A380-841	DEFAULT	2	5	Penjanje	Maksimum za penjanje	D_1	3 000			
A380-841	DEFAULT	2	6	Ubrzanje	Maksimum za penjanje	ZERO		1 444,8	250	
A380-841	DEFAULT	2	7	Penjanje	Maksimum za penjanje	ZERO	10 000			
A380-841	DEFAULT	3	1	Uzlijetanje	Maksimum za uzlijetanje	D_1+F				
A380-841	DEFAULT	3	2	Penjanje	Maksimum za uzlijetanje	D_1+F	1 000			
A380-841	DEFAULT	3	3	Ubrzanje	Maksimum za uzlijetanje	D_1+F		1 022,1	180,2	
A380-841	DEFAULT	3	4	Ubrzanje	Maksimum za uzlijetanje	D_1		1 220,9	239,1	

ACFTID	Oznaka profila (Profile_ID)	Duljina faze	Broj koraka	Tip koraka	Režim rada motora	Zakrilca (Flap_ID)	Visina krajnje točke (ft)	Stopa penjanja (ft/min)	Kalibrirana brzina leta u krajnjoj točki (kt)	Postotak ubrzanja (Accelerate_Percent) (%)
A380-841	DEFAULT	3	5	Penjanje	Maksimum za penjanje	D_1	3 000			
A380-841	DEFAULT	3	6	Ubrzanje	Maksimum za penjanje	ZERO		1 394,3	250	
A380-841	DEFAULT	3	7	Penjanje	Maksimum za penjanje	ZERO	10 000			
A380-841	DEFAULT	4	1	Uzlijetanje	Maksimum za uzlijetanje	D_1+F				
A380-841	DEFAULT	4	2	Penjanje	Maksimum za uzlijetanje	D_1+F	1 000			
A380-841	DEFAULT	4	3	Ubrzanje	Maksimum za uzlijetanje	D_1+F		975,4	184,8	
A380-841	DEFAULT	4	4	Ubrzanje	Maksimum za uzlijetanje	D_1		1 152,5	239,6	
A380-841	DEFAULT	4	5	Penjanje	Maksimum za penjanje	D_1	3 000			
A380-841	DEFAULT	4	6	Ubrzanje	Maksimum za penjanje	ZERO		1 313,6	250	
A380-841	DEFAULT	4	7	Penjanje	Maksimum za penjanje	ZERO	10 000			
A380-841	DEFAULT	5	1	Uzlijetanje	Maksimum za uzlijetanje	D_1+F				
A380-841	DEFAULT	5	2	Penjanje	Maksimum za uzlijetanje	D_1+F	1 000			
A380-841	DEFAULT	5	3	Ubrzanje	Maksimum za uzlijetanje	D_1+F		908,1	190,6	
A380-841	DEFAULT	5	4	Ubrzanje	Maksimum za uzlijetanje	D_1		1 072,2	240,8	
A380-841	DEFAULT	5	5	Penjanje	Maksimum za penjanje	D_1	3 000			
A380-841	DEFAULT	5	6	Ubrzanje	Maksimum za penjanje	ZERO		1 220,7	250	
A380-841	DEFAULT	5	7	Penjanje	Maksimum za penjanje	ZERO	10 000			
A380-841	DEFAULT	6	1	Uzlijetanje	Maksimum za uzlijetanje	D_1+F				
A380-841	DEFAULT	6	2	Penjanje	Maksimum za uzlijetanje	D_1+F	1 000			
A380-841	DEFAULT	6	3	Ubrzanje	Maksimum za uzlijetanje	D_1+F		843	196,7	

ACFTID	Oznaka profila (Profile_ID)	Duljina faze	Broj koraka	Tip koraka	Režim rada motora	Zakrilca (Flap_ID)	Visina krajnje točke (ft)	Stopa penjanja (ft/min)	Kalibrirana brzina leta u krajnjoj točki (kt)	Postotak ubrzanja (Accelerate_Percent) (%)
A380-841	DEFAULT	6	4	Ubrzanje	Maksimum za uzlijetanje	D_1		994,4	242,4	
A380-841	DEFAULT	6	5	Penjanje	Maksimum za penjanje	D_1	3 000			
A380-841	DEFAULT	6	6	Ubrzanje	Maksimum za penjanje	ZERO		1 134,1	250	
A380-841	DEFAULT	6	7	Penjanje	Maksimum za penjanje	ZERO	10 000			
A380-841	DEFAULT	7	1	Uzlijetanje	Maksimum za uzlijetanje	D_1+F				
A380-841	DEFAULT	7	2	Penjanje	Maksimum za uzlijetanje	D_1+F	1 000			
A380-841	DEFAULT	7	3	Ubrzanje	Maksimum za uzlijetanje	D_1+F		783	202,7	
A380-841	DEFAULT	7	4	Ubrzanje	Maksimum za uzlijetanje	D_1		925	244,4	
A380-841	DEFAULT	7	5	Penjanje	Maksimum za penjanje	D_1	3 000			
A380-841	DEFAULT	7	6	Ubrzanje	Maksimum za penjanje	ZERO		1 065,1	250	
A380-841	DEFAULT	7	7	Penjanje	Maksimum za penjanje	ZERO	10 000			
A380-841	DEFAULT	8	1	Uzlijetanje	Maksimum za uzlijetanje	D_1+F				
A380-841	DEFAULT	8	2	Penjanje	Maksimum za uzlijetanje	D_1+F	1 000			
A380-841	DEFAULT	8	3	Ubrzanje	Maksimum za uzlijetanje	D_1+F		622,4	220	
A380-841	DEFAULT	8	4	Ubrzanje	Maksimum za uzlijetanje	D_1		744,8	251,7	
A380-841	DEFAULT	8	5	Penjanje	Maksimum za penjanje	D_1	3 000			
A380-841	DEFAULT	8	6	Penjanje	Maksimum za penjanje	ZERO	10 000			
A380-841	ICAO_A	1	1	Uzlijetanje	Maksimum za uzlijetanje	D_1+F				
A380-841	ICAO_A	1	2	Penjanje	Maksimum za uzlijetanje	D_1+F	1 500			
A380-841	ICAO_A	1	3	Penjanje	Maksimum za penjanje	D_1+F	3 000			

ACFTID	Oznaka profila (Profile_ID)	Duljina faze	Broj koraka	Tip koraka	Režim rada motora	Zakrilca (Flap_ID)	Visina krajnje točke (ft)	Stopa penjanja (ft/min)	Kalibrirana brzina leta u krajnjoj točki (kt)	Postotak ubrzanja (Accelerate_Percent) (%)
A380-841	ICAO_A	1	4	Ubrzanje	Maksimum za penjanje	D_1		1 049,1	175,1	
A380-841	ICAO_A	1	5	Ubrzanje	Maksimum za penjanje	D_1		1 257,9	233,9	
A380-841	ICAO_A	1	6	Ubrzanje	Maksimum za penjanje	ZERO		1 403,3	250	
A380-841	ICAO_A	1	7	Penjanje	Maksimum za penjanje	ZERO	10 000			
A380-841	ICAO_A	2	1	Uzlijetanje	Maksimum za uzlijetanje	D_1+F				
A380-841	ICAO_A	2	2	Penjanje	Maksimum za uzlijetanje	D_1+F	1 500			
A380-841	ICAO_A	2	3	Penjanje	Maksimum za penjanje	D_1+F	3 000			
A380-841	ICAO_A	2	4	Ubrzanje	Maksimum za penjanje	D_1		1 005,4	177,7	
A380-841	ICAO_A	2	5	Ubrzanje	Maksimum za penjanje	D_1		1 217,2	234,1	
A380-841	ICAO_A	2	6	Ubrzanje	Maksimum za penjanje	ZERO		1 355,3	250	
A380-841	ICAO_A	2	7	Penjanje	Maksimum za penjanje	ZERO	10 000			
A380-841	ICAO_A	3	1	Uzlijetanje	Maksimum za uzlijetanje	D_1+F				
A380-841	ICAO_A	3	2	Penjanje	Maksimum za uzlijetanje	D_1+F	1 500			
A380-841	ICAO_A	3	3	Penjanje	Maksimum za penjanje	D_1+F	3 000			
A380-841	ICAO_A	3	4	Ubrzanje	Maksimum za penjanje	D_1		965,1	180,3	
A380-841	ICAO_A	3	5	Ubrzanje	Maksimum za penjanje	D_1		1 177,8	234,5	
A380-841	ICAO_A	3	6	Ubrzanje	Maksimum za penjanje	ZERO		1 308,6	250	
A380-841	ICAO_A	3	7	Penjanje	Maksimum za penjanje	ZERO	10 000			
A380-841	ICAO_A	4	1	Uzlijetanje	Maksimum za uzlijetanje	D_1+F				
A380-841	ICAO_A	4	2	Penjanje	Maksimum za uzlijetanje	D_1+F	1 500			

ACFTID	Oznaka profila (Profile_ID)	Duljina faze	Broj koraka	Tip koraka	Režim rada motora	Zakrilca (Flap_ID)	Visina krajnje točke (ft)	Stopa penjanja (ft/min)	Kalibrirana brzina leta u krajnjoj točki (kt)	Postotak ubrzanja (Accelerate_Percent) (%)
A380-841	ICAO_A	4	3	Penjanje	Maksimum za penjanje	D_1+F	3 000			
A380-841	ICAO_A	4	4	Ubrzanje	Maksimum za penjanje	D_1		912,3	184,9	
A380-841	ICAO_A	4	5	Ubrzanje	Maksimum za penjanje	D_1		1 113,9	235,4	
A380-841	ICAO_A	4	6	Ubrzanje	Maksimum za penjanje	ZERO		1 231,9	250	
A380-841	ICAO_A	4	7	Penjanje	Maksimum za penjanje	ZERO	10 000			
A380-841	ICAO_A	5	1	Uzlijetanje	Maksimum za uzlijetanje	D_1+F				
A380-841	ICAO_A	5	2	Penjanje	Maksimum za uzlijetanje	D_1+F	1 500			
A380-841	ICAO_A	5	3	Penjanje	Maksimum za penjanje	D_1+F	3 000			
A380-841	ICAO_A	5	4	Ubrzanje	Maksimum za penjanje	D_1		850,1	190,8	
A380-841	ICAO_A	5	5	Ubrzanje	Maksimum za penjanje	D_1		1 038,8	237,1	
A380-841	ICAO_A	5	6	Ubrzanje	Maksimum za penjanje	ZERO		1 141,2	250	
A380-841	ICAO_A	5	7	Penjanje	Maksimum za penjanje	ZERO	10 000			
A380-841	ICAO_A	6	1	Uzlijetanje	Maksimum za uzlijetanje	D_1+F				
A380-841	ICAO_A	6	2	Penjanje	Maksimum za uzlijetanje	D_1+F	1 500			
A380-841	ICAO_A	6	3	Penjanje	Maksimum za penjanje	D_1+F	3 000			
A380-841	ICAO_A	6	4	Ubrzanje	Maksimum za penjanje	D_1		789,5	196,9	
A380-841	ICAO_A	6	5	Ubrzanje	Maksimum za penjanje	D_1		965,9	239,1	
A380-841	ICAO_A	6	6	Ubrzanje	Maksimum za penjanje	ZERO		1 053	250	
A380-841	ICAO_A	6	7	Penjanje	Maksimum za penjanje	ZERO	10 000			
A380-841	ICAO_A	7	1	Uzlijetanje	Maksimum za uzlijetanje	D_1+F				

ACFTID	Oznaka profila (Profile_ID)	Duljina faze	Broj koraka	Tip koraka	Režim rada motora	Zakrilca (Flap_ID)	Visina krajnje točke (ft)	Stopa penjanja (ft/min)	Kalibrirana brzina leta u krajnjoj točki (kt)	Postotak ubrzanja (Accelerate_Percent) (%)
A380-841	ICAO_A	7	2	Penjanje	Maksimum za uzlijetanje	D_1+F	1 500			
A380-841	ICAO_A	7	3	Penjanje	Maksimum za penjanje	D_1+F	3 000			
A380-841	ICAO_A	7	4	Ubrzanje	Maksimum za penjanje	D_1		735,4	203,1	
A380-841	ICAO_A	7	5	Ubrzanje	Maksimum za penjanje	D_1		900,3	241,6	
A380-841	ICAO_A	7	6	Ubrzanje	Maksimum za penjanje	ZERO		973,7	250	
A380-841	ICAO_A	7	7	Penjanje	Maksimum za penjanje	ZERO	10 000			
A380-841	ICAO_A	8	1	Uzlijetanje	Maksimum za uzlijetanje	D_1+F				
A380-841	ICAO_A	8	2	Penjanje	Maksimum za uzlijetanje	D_1+F	1 500			
A380-841	ICAO_A	8	3	Penjanje	Maksimum za penjanje	D_1+F	3 000			
A380-841	ICAO_A	8	4	Ubrzanje	Maksimum za penjanje	D_1		587,9	220	
A380-841	ICAO_A	8	5	Ubrzanje	Maksimum za penjanje	D_1		722,8	249,2	
A380-841	ICAO_A	8	6	Ubrzanje	Maksimum za penjanje	ZERO		762,6	250	
A380-841	ICAO_A	8	7	Penjanje	Maksimum za penjanje	ZERO	10 000			
A380-841	ICAO_B	1	1	Uzlijetanje	Maksimum za uzlijetanje	D_1+F				
A380-841	ICAO_B	1	2	Penjanje	Maksimum za uzlijetanje	D_1+F	1 000			
A380-841	ICAO_B	1	3	Ubrzanje	Maksimum za uzlijetanje	D_1+F		1 085	175,1	
A380-841	ICAO_B	1	4	Ubrzanje	Maksimum za uzlijetanje	D_1		1 306	238,9	
A380-841	ICAO_B	1	5	Penjanje	Maksimum za penjanje	D_1	3 000			
A380-841	ICAO_B	1	6	Ubrzanje	Maksimum za penjanje	ZERO		1 497,8	250	
A380-841	ICAO_B	1	7	Penjanje	Maksimum za penjanje	ZERO	10 000			

ACFTID	Oznaka profila (Profile_ID)	Duljina faze	Broj koraka	Tip koraka	Režim rada motora	Zakrilca (Flap_ID)	Visina krajnje točke (ft)	Stopa penjanja (ft/min)	Kalibrirana brzina leta u krajnjoj točki (kt)	Postotak ubrzanja (Accelerate_Percent) (%)
A380-841	ICAO_B	2	1	Uzlijetanje	Maksimum za uzlijetanje	D_1+F				
A380-841	ICAO_B	2	2	Penjanje	Maksimum za uzlijetanje	D_1+F	1 000			
A380-841	ICAO_B	2	3	Ubrzanje	Maksimum za uzlijetanje	D_1+F		1 054	177,6	
A380-841	ICAO_B	2	4	Ubrzanje	Maksimum za uzlijetanje	D_1		1 262,8	238,9	
A380-841	ICAO_B	2	5	Penjanje	Maksimum za penjanje	D_1	3 000			
A380-841	ICAO_B	2	6	Ubrzanje	Maksimum za penjanje	ZERO		1 444,8	250	
A380-841	ICAO_B	2	7	Penjanje	Maksimum za penjanje	ZERO	10 000			
A380-841	ICAO_B	3	1	Uzlijetanje	Maksimum za uzlijetanje	D_1+F				
A380-841	ICAO_B	3	2	Penjanje	Maksimum za uzlijetanje	D_1+F	1 000			
A380-841	ICAO_B	3	3	Ubrzanje	Maksimum za uzlijetanje	D_1+F		1 022,1	180,2	
A380-841	ICAO_B	3	4	Ubrzanje	Maksimum za uzlijetanje	D_1		1 220,9	239,1	
A380-841	ICAO_B	3	5	Penjanje	Maksimum za penjanje	D_1	3 000			
A380-841	ICAO_B	3	6	Ubrzanje	Maksimum za penjanje	ZERO		1 394,3	250	
A380-841	ICAO_B	3	7	Penjanje	Maksimum za penjanje	ZERO	10 000			
A380-841	ICAO_B	4	1	Uzlijetanje	Maksimum za uzlijetanje	D_1+F				
A380-841	ICAO_B	4	2	Penjanje	Maksimum za uzlijetanje	D_1+F	1 000			
A380-841	ICAO_B	4	3	Ubrzanje	Maksimum za uzlijetanje	D_1+F		975,4	184,8	
A380-841	ICAO_B	4	4	Ubrzanje	Maksimum za uzlijetanje	D_1		1 152,5	239,6	
A380-841	ICAO_B	4	5	Penjanje	Maksimum za penjanje	D_1	3 000			
A380-841	ICAO_B	4	6	Ubrzanje	Maksimum za penjanje	ZERO		1 313,6	250	

ACFTID	Oznaka profila (Profile_ID)	Duljina faze	Broj koraka	Tip koraka	Režim rada motora	Zakrilca (Flap_ID)	Visina krajnje točke (ft)	Stopa penjanja (ft/min)	Kalibrirana brzina leta u krajnjoj točki (kt)	Postotak ubrzanja (Accelerate_Percent) (%)
A380-841	ICAO_B	4	7	Penjanje	Maksimum za penjanje	ZERO	10 000			
A380-841	ICAO_B	5	1	Uzlijetanje	Maksimum za uzlijetanje	D_1+F				
A380-841	ICAO_B	5	2	Penjanje	Maksimum za uzlijetanje	D_1+F	1 000			
A380-841	ICAO_B	5	3	Ubrzanje	Maksimum za uzlijetanje	D_1+F		908,1	190,6	
A380-841	ICAO_B	5	4	Ubrzanje	Maksimum za uzlijetanje	D_1		1 072,2	240,8	
A380-841	ICAO_B	5	5	Penjanje	Maksimum za penjanje	D_1	3 000			
A380-841	ICAO_B	5	6	Ubrzanje	Maksimum za penjanje	ZERO		1 220,7	250	
A380-841	ICAO_B	5	7	Penjanje	Maksimum za penjanje	ZERO	10 000			
A380-841	ICAO_B	6	1	Uzlijetanje	Maksimum za uzlijetanje	D_1+F				
A380-841	ICAO_B	6	2	Penjanje	Maksimum za uzlijetanje	D_1+F	1 000			
A380-841	ICAO_B	6	3	Ubrzanje	Maksimum za uzlijetanje	D_1+F		843	196,7	
A380-841	ICAO_B	6	4	Ubrzanje	Maksimum za uzlijetanje	D_1		994,4	242,4	
A380-841	ICAO_B	6	5	Penjanje	Maksimum za penjanje	D_1	3 000			
A380-841	ICAO_B	6	6	Ubrzanje	Maksimum za penjanje	ZERO		1 134,1	250	
A380-841	ICAO_B	6	7	Penjanje	Maksimum za penjanje	ZERO	10 000			
A380-841	ICAO_B	7	1	Uzlijetanje	Maksimum za uzlijetanje	D_1+F				
A380-841	ICAO_B	7	2	Penjanje	Maksimum za uzlijetanje	D_1+F	1 000			
A380-841	ICAO_B	7	3	Ubrzanje	Maksimum za uzlijetanje	D_1+F		783	202,7	
A380-841	ICAO_B	7	4	Ubrzanje	Maksimum za uzlijetanje	D_1		925	244,4	
A380-841	ICAO_B	7	5	Penjanje	Maksimum za penjanje	D_1	3 000			

ACFTID	Oznaka profila (Profile_ID)	Duljina faze	Broj koraka	Tip koraka	Režim rada motora	Zakrilca (Flap_ID)	Visina krajnje točke (ft)	Stopa penjanja (ft/min)	Kalibrirana brzina leta u krajnjoj točki (kt)	Postotak ubrzanja (Accelerate_Percent) (%)
A380-841	ICAO_B	7	6	Ubrzanje	Maksimum za penjanje	ZERO		1 065,1	250	
A380-841	ICAO_B	7	7	Penjanje	Maksimum za penjanje	ZERO	10 000			
A380-841	ICAO_B	8	1	Uzlijetanje	Maksimum za uzlijetanje	D_1+F				
A380-841	ICAO_B	8	2	Penjanje	Maksimum za uzlijetanje	D_1+F	1 000			
A380-841	ICAO_B	8	3	Ubrzanje	Maksimum za uzlijetanje	D_1+F		622,4	220	
A380-841	ICAO_B	8	4	Ubrzanje	Maksimum za uzlijetanje	D_1		744,8	251,7	
A380-841	ICAO_B	8	5	Penjanje	Maksimum za penjanje	D_1	3 000			
A380-841	ICAO_B	8	6	Penjanje	Maksimum za penjanje	ZERO	10 000			
A380-861	DEFAULT	1	1	Uzlijetanje	Maksimum za uzlijetanje	D_1+F				
A380-861	DEFAULT	1	2	Penjanje	Maksimum za uzlijetanje	D_1+F	1 000			
A380-861	DEFAULT	1	3	Ubrzanje	Maksimum za uzlijetanje	D_1+F		1 086	175,1	
A380-861	DEFAULT	1	4	Ubrzanje	Maksimum za uzlijetanje	D_1		1 312,2	239,2	
A380-861	DEFAULT	1	5	Penjanje	Maksimum za penjanje	D_1	3 000			
A380-861	DEFAULT	1	6	Ubrzanje	Maksimum za penjanje	ZERO		1 499,1	250	
A380-861	DEFAULT	1	7	Penjanje	Maksimum za penjanje	ZERO	10 000			
A380-861	DEFAULT	2	1	Uzlijetanje	Maksimum za uzlijetanje	D_1+F				
A380-861	DEFAULT	2	2	Penjanje	Maksimum za uzlijetanje	D_1+F	1 000			
A380-861	DEFAULT	2	3	Ubrzanje	Maksimum za uzlijetanje	D_1+F		1 056	177,6	
A380-861	DEFAULT	2	4	Ubrzanje	Maksimum za uzlijetanje	D_1		1 269	239,2	
A380-861	DEFAULT	2	5	Penjanje	Maksimum za penjanje	D_1	3 000			

ACFTID	Oznaka profila (Profile_ID)	Duljina faze	Broj koraka	Tip koraka	Režim rada motora	Zakrilca (Flap_ID)	Visina krajnje točke (ft)	Stopa penjanja (ft/min)	Kalibrirana brzina leta u krajnjoj točki (kt)	Postotak ubrzanja (Accelerate_Percent) (%)
A380-861	DEFAULT	2	6	Ubrzanje	Maksimum za penjanje	ZERO		1 446,4	250	
A380-861	DEFAULT	2	7	Penjanje	Maksimum za penjanje	ZERO	10 000			
A380-861	DEFAULT	3	1	Uzlijetanje	Maksimum za uzlijetanje	D_1+F				
A380-861	DEFAULT	3	2	Penjanje	Maksimum za uzlijetanje	D_1+F	1 000			
A380-861	DEFAULT	3	3	Ubrzanje	Maksimum za uzlijetanje	D_1+F		1 024,4	180,2	
A380-861	DEFAULT	3	4	Ubrzanje	Maksimum za uzlijetanje	D_1		1 226,4	239,2	
A380-861	DEFAULT	3	5	Penjanje	Maksimum za penjanje	D_1	3 000			
A380-861	DEFAULT	3	6	Ubrzanje	Maksimum za penjanje	ZERO		1 394,9	250	
A380-861	DEFAULT	3	7	Penjanje	Maksimum za penjanje	ZERO	10 000			
A380-861	DEFAULT	4	1	Uzlijetanje	Maksimum za uzlijetanje	D_1+F				
A380-861	DEFAULT	4	2	Penjanje	Maksimum za uzlijetanje	D_1+F	1 000			
A380-861	DEFAULT	4	3	Ubrzanje	Maksimum za uzlijetanje	D_1+F		972,5	184,7	
A380-861	DEFAULT	4	4	Ubrzanje	Maksimum za uzlijetanje	D_1		1 158,3	239,8	
A380-861	DEFAULT	4	5	Penjanje	Maksimum za penjanje	D_1	3 000			
A380-861	DEFAULT	4	6	Ubrzanje	Maksimum za penjanje	ZERO		1 315,9	250	
A380-861	DEFAULT	4	7	Penjanje	Maksimum za penjanje	ZERO	10 000			
A380-861	DEFAULT	5	1	Uzlijetanje	Maksimum za uzlijetanje	D_1+F				
A380-861	DEFAULT	5	2	Penjanje	Maksimum za uzlijetanje	D_1+F	1 000			
A380-861	DEFAULT	5	3	Ubrzanje	Maksimum za uzlijetanje	D_1+F		906,2	190,4	
A380-861	DEFAULT	5	4	Ubrzanje	Maksimum za uzlijetanje	D_1		1 080,4	240,9	

ACFTID	Oznaka profila (Profile_ID)	Duljina faze	Broj koraka	Tip koraka	Režim rada motora	Zakrilca (Flap_ID)	Visina krajnje točke (ft)	Stopa penjanja (ft/min)	Kalibrirana brzina leta u krajnjoj točki (kt)	Postotak ubrzanja (Accelerate_Percent) (%)
A380-861	DEFAULT	5	5	Penjanje	Maksimum za penjanje	D_1	3 000			
A380-861	DEFAULT	5	6	Ubrzanje	Maksimum za penjanje	ZERO		1 225,2	250	
A380-861	DEFAULT	5	7	Penjanje	Maksimum za penjanje	ZERO	10 000			
A380-861	DEFAULT	6	1	Uzlijetanje	Maksimum za uzlijetanje	D_1+F				
A380-861	DEFAULT	6	2	Penjanje	Maksimum za uzlijetanje	D_1+F	1 000			
A380-861	DEFAULT	6	3	Ubrzanje	Maksimum za uzlijetanje	D_1+F		840	196,4	
A380-861	DEFAULT	6	4	Ubrzanje	Maksimum za uzlijetanje	D_1		1 003	242,5	
A380-861	DEFAULT	6	5	Penjanje	Maksimum za penjanje	D_1	3 000			
A380-861	DEFAULT	6	6	Ubrzanje	Maksimum za penjanje	ZERO		1 139	250	
A380-861	DEFAULT	6	7	Penjanje	Maksimum za penjanje	ZERO	10 000			
A380-861	DEFAULT	7	1	Uzlijetanje	Maksimum za uzlijetanje	D_1+F				
A380-861	DEFAULT	7	2	Penjanje	Maksimum za uzlijetanje	D_1+F	1 000			
A380-861	DEFAULT	7	3	Ubrzanje	Maksimum za uzlijetanje	D_1+F		777,6	202,7	
A380-861	DEFAULT	7	4	Ubrzanje	Maksimum za uzlijetanje	D_1		930,4	244,6	
A380-861	DEFAULT	7	5	Penjanje	Maksimum za penjanje	D_1	3 000			
A380-861	DEFAULT	7	6	Ubrzanje	Maksimum za penjanje	ZERO		1 063,2	250	
A380-861	DEFAULT	7	7	Penjanje	Maksimum za penjanje	ZERO	10 000			
A380-861	DEFAULT	8	1	Uzlijetanje	Maksimum za uzlijetanje	D_1+F				
A380-861	DEFAULT	8	2	Penjanje	Maksimum za uzlijetanje	D_1+F	1 000			
A380-861	DEFAULT	8	3	Ubrzanje	Maksimum za uzlijetanje	D_1+F		618,5	220	

ACFTID	Oznaka profila (Profile_ID)	Duljina faze	Broj koraka	Tip koraka	Režim rada motora	Zakrilca (Flap_ID)	Visina krajnje točke (ft)	Stopa penjanja (ft/min)	Kalibrirana brzina leta u krajnjoj točki (kt)	Postotak ubrzanja (Accelerate_Percent) (%)
A380-861	DEFAULT	8	4	Ubrzanje	Maksimum za uzlijetanje	D_1		746,6	251,8	
A380-861	DEFAULT	8	5	Penjanje	Maksimum za penjanje	D_1	3 000			
A380-861	DEFAULT	8	6	Penjanje	Maksimum za penjanje	ZERO	10 000			
A380-861	ICAO_A	1	1	Uzlijetanje	Maksimum za uzlijetanje	D_1+F				
A380-861	ICAO_A	1	2	Penjanje	Maksimum za uzlijetanje	D_1+F	1 500			
A380-861	ICAO_A	1	3	Penjanje	Maksimum za penjanje	D_1+F	3 000			
A380-861	ICAO_A	1	4	Ubrzanje	Maksimum za penjanje	D_1		1 057,7	175,1	
A380-861	ICAO_A	1	5	Ubrzanje	Maksimum za penjanje	D_1		1 257,2	233,9	
A380-861	ICAO_A	1	6	Ubrzanje	Maksimum za penjanje	ZERO		1 386,8	250	
A380-861	ICAO_A	1	7	Penjanje	Maksimum za penjanje	ZERO	10 000			
A380-861	ICAO_A	2	1	Uzlijetanje	Maksimum za uzlijetanje	D_1+F				
A380-861	ICAO_A	2	2	Penjanje	Maksimum za uzlijetanje	D_1+F	1 500			
A380-861	ICAO_A	2	3	Penjanje	Maksimum za penjanje	D_1+F	3 000			
A380-861	ICAO_A	2	4	Ubrzanje	Maksimum za penjanje	D_1		1 012,5	177,6	
A380-861	ICAO_A	2	5	Ubrzanje	Maksimum za penjanje	D_1		1 208,1	233,8	
A380-861	ICAO_A	2	6	Ubrzanje	Maksimum za penjanje	ZERO		1 339,4	250	
A380-861	ICAO_A	2	7	Penjanje	Maksimum za penjanje	ZERO	10 000			
A380-861	ICAO_A	3	1	Uzlijetanje	Maksimum za uzlijetanje	D_1+F				
A380-861	ICAO_A	3	2	Penjanje	Maksimum za uzlijetanje	D_1+F	1 500			
A380-861	ICAO_A	3	3	Penjanje	Maksimum za penjanje	D_1+F	3 000			

ACFTID	Oznaka profila (Profile_ID)	Duljina faze	Broj koraka	Tip koraka	Režim rada motora	Zakrilca (Flap_ID)	Visina krajnje točke (ft)	Stopa penjanja (ft/min)	Kalibrirana brzina leta u krajnjoj točki (kt)	Postotak ubrzanja (Accelerate_Percent) (%)
A380-861	ICAO_A	3	4	Ubrzanje	Maksimum za penjanje	D_1		970	180,2	
A380-861	ICAO_A	3	5	Ubrzanje	Maksimum za penjanje	D_1		1 168,2	234,1	
A380-861	ICAO_A	3	6	Ubrzanje	Maksimum za penjanje	ZERO		1 293	250	
A380-861	ICAO_A	3	7	Penjanje	Maksimum za penjanje	ZERO	10 000			
A380-861	ICAO_A	4	1	Uzlijetanje	Maksimum za uzlijetanje	D_1+F				
A380-861	ICAO_A	4	2	Penjanje	Maksimum za uzlijetanje	D_1+F	1 500			
A380-861	ICAO_A	4	3	Penjanje	Maksimum za penjanje	D_1+F	3 000			
A380-861	ICAO_A	4	4	Ubrzanje	Maksimum za penjanje	D_1		908,4	184,8	
A380-861	ICAO_A	4	5	Ubrzanje	Maksimum za penjanje	D_1		1 103,5	235	
A380-861	ICAO_A	4	6	Ubrzanje	Maksimum za penjanje	ZERO		1 216,8	250	
A380-861	ICAO_A	4	7	Penjanje	Maksimum za penjanje	ZERO	10 000			
A380-861	ICAO_A	5	1	Uzlijetanje	Maksimum za uzlijetanje	D_1+F				
A380-861	ICAO_A	5	2	Penjanje	Maksimum za uzlijetanje	D_1+F	1 500			
A380-861	ICAO_A	5	3	Penjanje	Maksimum za penjanje	D_1+F	3 000			
A380-861	ICAO_A	5	4	Ubrzanje	Maksimum za penjanje	D_1		847,3	190,5	
A380-861	ICAO_A	5	5	Ubrzanje	Maksimum za penjanje	D_1		1 029,6	236,5	
A380-861	ICAO_A	5	6	Ubrzanje	Maksimum za penjanje	ZERO		1 129,4	250	
A380-861	ICAO_A	5	7	Penjanje	Maksimum za penjanje	ZERO	10 000			
A380-861	ICAO_A	6	1	Uzlijetanje	Maksimum za uzlijetanje	D_1+F				
A380-861	ICAO_A	6	2	Penjanje	Maksimum za uzlijetanje	D_1+F	1 500			

ACFTID	Oznaka profila (Profile_ID)	Duljina faze	Broj koraka	Tip koraka	Režim rada motora	Zakrilca (Flap_ID)	Visina krajnje točke (ft)	Stopa penjanja (ft/min)	Kalibrirana brzina leta u krajnjoj točki (kt)	Postotak ubrzanja (Accelerate_Percent) (%)
A380-861	ICAO_A	6	3	Penjanje	Maksimum za penjanje	D_1+F	3 000			
A380-861	ICAO_A	6	4	Ubrzanje	Maksimum za penjanje	D_1		786	196,7	
A380-861	ICAO_A	6	5	Ubrzanje	Maksimum za penjanje	D_1		955,7	238,5	
A380-861	ICAO_A	6	6	Ubrzanje	Maksimum za penjanje	ZERO		1 041,8	250	
A380-861	ICAO_A	6	7	Penjanje	Maksimum za penjanje	ZERO	10 000			
A380-861	ICAO_A	7	1	Uzlijetanje	Maksimum za uzlijetanje	D_1+F				
A380-861	ICAO_A	7	2	Penjanje	Maksimum za uzlijetanje	D_1+F	1 500			
A380-861	ICAO_A	7	3	Penjanje	Maksimum za penjanje	D_1+F	3 000			
A380-861	ICAO_A	7	4	Ubrzanje	Maksimum za penjanje	D_1		728,1	203,1	
A380-861	ICAO_A	7	5	Ubrzanje	Maksimum za penjanje	D_1		886,1	241,1	
A380-861	ICAO_A	7	6	Ubrzanje	Maksimum za penjanje	ZERO		959,3	250	
A380-861	ICAO_A	7	7	Penjanje	Maksimum za penjanje	ZERO	10 000			
A380-861	ICAO_A	8	1	Uzlijetanje	Maksimum za uzlijetanje	D_1+F				
A380-861	ICAO_A	8	2	Penjanje	Maksimum za uzlijetanje	D_1+F	1 500			
A380-861	ICAO_A	8	3	Penjanje	Maksimum za penjanje	D_1+F	3 000			
A380-861	ICAO_A	8	4	Ubrzanje	Maksimum za penjanje	D_1		577,2	220	
A380-861	ICAO_A	8	5	Ubrzanje	Maksimum za penjanje	D_1		705,6	248,6	
A380-861	ICAO_A	8	6	Ubrzanje	Maksimum za penjanje	ZERO		749,1	250	
A380-861	ICAO_A	8	7	Penjanje	Maksimum za penjanje	ZERO	10 000			
A380-861	ICAO_B	1	1	Uzlijetanje	Maksimum za uzlijetanje	D_1+F				

ACFTID	Oznaka profila (Profile_ID)	Duljina faze	Broj koraka	Tip koraka	Režim rada motora	Zakrilca (Flap_ID)	Visina krajnje točke (ft)	Stopa penjanja (ft/min)	Kalibrirana brzina leta u krajnjoj točki (kt)	Postotak ubrzanja (Accelerate_Percent) (%)
A380-861	ICAO_B	1	2	Penjanje	Maksimum za uzlijetanje	D_1+F	1 000			
A380-861	ICAO_B	1	3	Ubrzanje	Maksimum za uzlijetanje	D_1+F		1 086	175,1	
A380-861	ICAO_B	1	4	Ubrzanje	Maksimum za uzlijetanje	D_1		1 312,2	239,2	
A380-861	ICAO_B	1	5	Penjanje	Maksimum za penjanje	D_1	3 000			
A380-861	ICAO_B	1	6	Ubrzanje	Maksimum za penjanje	ZERO		1 499,1	250	
A380-861	ICAO_B	1	7	Penjanje	Maksimum za penjanje	ZERO	10 000			
A380-861	ICAO_B	2	1	Uzlijetanje	Maksimum za uzlijetanje	D_1+F				
A380-861	ICAO_B	2	2	Penjanje	Maksimum za uzlijetanje	D_1+F	1 000			
A380-861	ICAO_B	2	3	Ubrzanje	Maksimum za uzlijetanje	D_1+F		1 056	177,6	
A380-861	ICAO_B	2	4	Ubrzanje	Maksimum za uzlijetanje	D_1		1 269	239,2	
A380-861	ICAO_B	2	5	Penjanje	Maksimum za penjanje	D_1	3 000			
A380-861	ICAO_B	2	6	Ubrzanje	Maksimum za penjanje	ZERO		1 446,4	250	
A380-861	ICAO_B	2	7	Penjanje	Maksimum za penjanje	ZERO	10 000			
A380-861	ICAO_B	3	1	Uzlijetanje	Maksimum za uzlijetanje	D_1+F				
A380-861	ICAO_B	3	2	Penjanje	Maksimum za uzlijetanje	D_1+F	1 000			
A380-861	ICAO_B	3	3	Ubrzanje	Maksimum za uzlijetanje	D_1+F		1 024,4	180,2	
A380-861	ICAO_B	3	4	Ubrzanje	Maksimum za uzlijetanje	D_1		1 226,4	239,2	
A380-861	ICAO_B	3	5	Penjanje	Maksimum za penjanje	D_1	3 000			
A380-861	ICAO_B	3	6	Ubrzanje	Maksimum za penjanje	ZERO		1 394,9	250	
A380-861	ICAO_B	3	7	Penjanje	Maksimum za penjanje	ZERO	10 000			

ACFTID	Oznaka profila (Profile_ID)	Duljina faze	Broj koraka	Tip koraka	Režim rada motora	Zakrilca (Flap_ID)	Visina krajnje točke (ft)	Stopa penjanja (ft/min)	Kalibrirana brzina leta u krajnjoj točki (kt)	Postotak ubrzanja (Accelerate_Percent) (%)
A380-861	ICAO_B	4	1	Uzlijetanje	Maksimum za uzlijetanje	D_1+F				
A380-861	ICAO_B	4	2	Penjanje	Maksimum za uzlijetanje	D_1+F	1 000			
A380-861	ICAO_B	4	3	Ubrzanje	Maksimum za uzlijetanje	D_1+F		972,5	184,7	
A380-861	ICAO_B	4	4	Ubrzanje	Maksimum za uzlijetanje	D_1		1 158,3	239,8	
A380-861	ICAO_B	4	5	Penjanje	Maksimum za penjanje	D_1	3 000			
A380-861	ICAO_B	4	6	Ubrzanje	Maksimum za penjanje	ZERO		1 315,9	250	
A380-861	ICAO_B	4	7	Penjanje	Maksimum za penjanje	ZERO	10 000			
A380-861	ICAO_B	5	1	Uzlijetanje	Maksimum za uzlijetanje	D_1+F				
A380-861	ICAO_B	5	2	Penjanje	Maksimum za uzlijetanje	D_1+F	1 000			
A380-861	ICAO_B	5	3	Ubrzanje	Maksimum za uzlijetanje	D_1+F		906,2	190,4	
A380-861	ICAO_B	5	4	Ubrzanje	Maksimum za uzlijetanje	D_1		1 080,4	240,9	
A380-861	ICAO_B	5	5	Penjanje	Maksimum za penjanje	D_1	3 000			
A380-861	ICAO_B	5	6	Ubrzanje	Maksimum za penjanje	ZERO		1 225,2	250	
A380-861	ICAO_B	5	7	Penjanje	Maksimum za penjanje	ZERO	10 000			
A380-861	ICAO_B	6	1	Uzlijetanje	Maksimum za uzlijetanje	D_1+F				
A380-861	ICAO_B	6	2	Penjanje	Maksimum za uzlijetanje	D_1+F	1 000			
A380-861	ICAO_B	6	3	Ubrzanje	Maksimum za uzlijetanje	D_1+F		840	196,4	
A380-861	ICAO_B	6	4	Ubrzanje	Maksimum za uzlijetanje	D_1		1 003	242,5	
A380-861	ICAO_B	6	5	Penjanje	Maksimum za penjanje	D_1	3 000			
A380-861	ICAO_B	6	6	Ubrzanje	Maksimum za penjanje	ZERO		1 139	250	

ACFTID	Oznaka profila (Profile_ID)	Duljina faze	Broj koraka	Tip koraka	Režim rada motora	Zakrilca (Flap_ID)	Visina krajnje točke (ft)	Stopa penjanja (ft/min)	Kalibrirana brzina leta u krajnjoj točki (kt)	Postotak ubrzanja (Accelerate_Percent) (%)
A380-861	ICAO_B	6	7	Penjanje	Maksimum za penjanje	ZERO	10 000			
A380-861	ICAO_B	7	1	Uzlijetanje	Maksimum za uzlijetanje	D_1+F				
A380-861	ICAO_B	7	2	Penjanje	Maksimum za uzlijetanje	D_1+F	1 000			
A380-861	ICAO_B	7	3	Ubrzanje	Maksimum za uzlijetanje	D_1+F		777,6	202,7	
A380-861	ICAO_B	7	4	Ubrzanje	Maksimum za uzlijetanje	D_1		930,4	244,6	
A380-861	ICAO_B	7	5	Penjanje	Maksimum za penjanje	D_1	3 000			
A380-861	ICAO_B	7	6	Ubrzanje	Maksimum za penjanje	ZERO		1 063,2	250	
A380-861	ICAO_B	7	7	Penjanje	Maksimum za penjanje	ZERO	10 000			
A380-861	ICAO_B	8	1	Uzlijetanje	Maksimum za uzlijetanje	D_1+F				
A380-861	ICAO_B	8	2	Penjanje	Maksimum za uzlijetanje	D_1+F	1 000			
A380-861	ICAO_B	8	3	Ubrzanje	Maksimum za uzlijetanje	D_1+F		618,5	220	
A380-861	ICAO_B	8	4	Ubrzanje	Maksimum za uzlijetanje	D_1		746,6	251,8	
A380-861	ICAO_B	8	5	Penjanje	Maksimum za penjanje	D_1	3 000			
A380-861	ICAO_B	8	6	Penjanje	Maksimum za penjanje	ZERO	10 000			
BAC111	DEFAULT	1	1	Uzlijetanje	Maksimum za uzlijetanje	8				
BAC111	DEFAULT	1	2	Penjanje	Maksimum za uzlijetanje	8	1 000			
BAC111	DEFAULT	1	3	Ubrzanje	Maksimum za uzlijetanje	8		1 942	158	
BAC111	DEFAULT	1	4	Ubrzanje	Maksimum za uzlijetanje	INT1		1 457	178	
BAC111	DEFAULT	1	5	Ubrzanje	Maksimum za penjanje	INT1		1 000	198	
BAC111	DEFAULT	1	6	Penjanje	Maksimum za penjanje	ZERO	3 000			

ACFTID	Oznaka profila (Profile_ID)	Duljina faze	Broj koraka	Tip koraka	Režim rada motora	Zakrilca (Flap_ID)	Visina krajnje točke (ft)	Stopa penjanja (ft/min)	Kalibrirana brzina leta u krajnjoj točki (kt)	Postotak ubrzanja (Accelerate_Percent) (%)
BAC111	DEFAULT	1	7	Ubrzanje	Maksimum za penjanje	ZERO		1 000	250	
BAC111	DEFAULT	1	8	Penjanje	Maksimum za penjanje	ZERO	5 500			
BAC111	DEFAULT	1	9	Penjanje	Maksimum za penjanje	ZERO	7 500			
BAC111	DEFAULT	1	10	Penjanje	Maksimum za penjanje	ZERO	10 000			
BAC111	DEFAULT	2	1	Uzlijetanje	Maksimum za uzlijetanje	8				
BAC111	DEFAULT	2	2	Penjanje	Maksimum za uzlijetanje	8	1 000			
BAC111	DEFAULT	2	3	Ubrzanje	Maksimum za uzlijetanje	8		1 809	163	
BAC111	DEFAULT	2	4	Ubrzanje	Maksimum za uzlijetanje	INT1		1 357	183	
BAC111	DEFAULT	2	5	Ubrzanje	Maksimum za penjanje	INT1		1 000	203	
BAC111	DEFAULT	2	6	Penjanje	Maksimum za penjanje	ZERO	3 000			
BAC111	DEFAULT	2	7	Ubrzanje	Maksimum za penjanje	ZERO		1 000	250	
BAC111	DEFAULT	2	8	Penjanje	Maksimum za penjanje	ZERO	5 500			
BAC111	DEFAULT	2	9	Penjanje	Maksimum za penjanje	ZERO	7 500			
BAC111	DEFAULT	2	10	Penjanje	Maksimum za penjanje	ZERO	10 000			
BAC111	DEFAULT	3	1	Uzlijetanje	Maksimum za uzlijetanje	8				
BAC111	DEFAULT	3	2	Penjanje	Maksimum za uzlijetanje	8	1 000			
BAC111	DEFAULT	3	3	Ubrzanje	Maksimum za uzlijetanje	8		1 665	169	
BAC111	DEFAULT	3	4	Ubrzanje	Maksimum za uzlijetanje	INT1		1 249	189	
BAC111	DEFAULT	3	5	Ubrzanje	Maksimum za penjanje	INT1		1 000	209	
BAC111	DEFAULT	3	6	Penjanje	Maksimum za penjanje	ZERO	3 000			

ACFTID	Oznaka profila (Profile_ID)	Duljina faze	Broj koraka	Tip koraka	Režim rada motora	Zakrilca (Flap_ID)	Visina krajnje točke (ft)	Stopa penjanja (ft/min)	Kalibrirana brzina leta u krajnjoj točki (kt)	Postotak ubrzanja (Accelerate_Percent) (%)
BAC111	DEFAULT	3	7	Ubrzanje	Maksimum za penjanje	ZERO		1 000	250	
BAC111	DEFAULT	3	8	Penjanje	Maksimum za penjanje	ZERO	5 500			
BAC111	DEFAULT	3	9	Penjanje	Maksimum za penjanje	ZERO	7 500			
BAC111	DEFAULT	3	10	Penjanje	Maksimum za penjanje	ZERO	10 000			
BAE146	DEFAULT	1	1	Uzlijetanje	Maksimum za uzlijetanje	18				
BAE146	DEFAULT	1	2	Penjanje	Maksimum za uzlijetanje	18	1 000			
BAE146	DEFAULT	1	3	Ubrzanje	Maksimum za uzlijetanje	18		970	171	
BAE146	DEFAULT	1	4	Ubrzanje	Maksimum za penjanje	ZERO		900	201	
BAE146	DEFAULT	1	5	Penjanje	Maksimum za penjanje	ZERO	3 000			
BAE146	DEFAULT	1	6	Ubrzanje	Maksimum za penjanje	ZERO		900	250	
BAE146	DEFAULT	1	7	Penjanje	Maksimum za penjanje	ZERO	5 500			
BAE146	DEFAULT	1	8	Penjanje	Maksimum za penjanje	ZERO	7 500			
BAE146	DEFAULT	1	9	Penjanje	Maksimum za penjanje	ZERO	10 000			
BAE146	DEFAULT	2	1	Uzlijetanje	Maksimum za uzlijetanje	18				
BAE146	DEFAULT	2	2	Penjanje	Maksimum za uzlijetanje	18	1 000			
BAE146	DEFAULT	2	3	Ubrzanje	Maksimum za uzlijetanje	18		801	178	
BAE146	DEFAULT	2	4	Ubrzanje	Maksimum za penjanje	ZERO		750	208	
BAE146	DEFAULT	2	5	Penjanje	Maksimum za penjanje	ZERO	3 000			
BAE146	DEFAULT	2	6	Ubrzanje	Maksimum za penjanje	ZERO		750	250	
BAE146	DEFAULT	2	7	Penjanje	Maksimum za penjanje	ZERO	5 500			

ACFTID	Oznaka profila (Profile_ID)	Duljina faze	Broj koraka	Tip koraka	Režim rada motora	Zakrilca (Flap_ID)	Visina krajnje točke (ft)	Stopa penjanja (ft/min)	Kalibrirana brzina leta u krajnjoj točki (kt)	Postotak ubrzanja (Accelerate_Percent) (%)
BAE146	DEFAULT	2	8	Penjanje	Maksimum za penjanje	ZERO	7 500			
BAE146	DEFAULT	2	9	Penjanje	Maksimum za penjanje	ZERO	10 000			
BAE146	DEFAULT	3	1	Uzlijetanje	Maksimum za uzlijetanje	18				
BAE146	DEFAULT	3	2	Penjanje	Maksimum za uzlijetanje	18	1 000			
BAE146	DEFAULT	3	3	Ubrzanje	Maksimum za uzlijetanje	18		671	184	
BAE146	DEFAULT	3	4	Ubrzanje	Maksimum za penjanje	ZERO		500	214	
BAE146	DEFAULT	3	5	Penjanje	Maksimum za penjanje	ZERO	3 000			
BAE146	DEFAULT	3	6	Ubrzanje	Maksimum za penjanje	ZERO		500	250	
BAE146	DEFAULT	3	7	Penjanje	Maksimum za penjanje	ZERO	5 500			
BAE146	DEFAULT	3	8	Penjanje	Maksimum za penjanje	ZERO	7 500			
BAE146	DEFAULT	3	9	Penjanje	Maksimum za penjanje	ZERO	10 000			
BAE300	DEFAULT	1	1	Uzlijetanje	Maksimum za uzlijetanje	18				
BAE300	DEFAULT	1	2	Penjanje	Maksimum za uzlijetanje	18	1 000			
BAE300	DEFAULT	1	3	Ubrzanje	Maksimum za uzlijetanje	18		920	176	
BAE300	DEFAULT	1	4	Ubrzanje	Maksimum za penjanje	ZERO		900	206	
BAE300	DEFAULT	1	5	Penjanje	Maksimum za penjanje	ZERO	3 000			
BAE300	DEFAULT	1	6	Ubrzanje	Maksimum za penjanje	ZERO		900	250	
BAE300	DEFAULT	1	7	Penjanje	Maksimum za penjanje	ZERO	5 500			
BAE300	DEFAULT	1	8	Penjanje	Maksimum za penjanje	ZERO	7 500			
BAE300	DEFAULT	1	9	Penjanje	Maksimum za penjanje	ZERO	10 000			

ACFTID	Oznaka profila (Profile_ID)	Duljina faze	Broj koraka	Tip koraka	Režim rada motora	Zakrilca (Flap_ID)	Visina krajnje točke (ft)	Stopa penjanja (ft/min)	Kalibrirana brzina leta u krajnjoj točki (kt)	Postotak ubrzanja (Accelerate_Percent) (%)
BAE300	DEFAULT	2	1	Uzlijetanje	Maksimum za uzlijetanje	18				
BAE300	DEFAULT	2	2	Penjanje	Maksimum za uzlijetanje	18	1 000			
BAE300	DEFAULT	2	3	Ubrzanje	Maksimum za uzlijetanje	18		762	183	
BAE300	DEFAULT	2	4	Ubrzanje	Maksimum za penjanje	ZERO		750	213	
BAE300	DEFAULT	2	5	Penjanje	Maksimum za penjanje	ZERO	3 000			
BAE300	DEFAULT	2	6	Ubrzanje	Maksimum za penjanje	ZERO		750	250	
BAE300	DEFAULT	2	7	Penjanje	Maksimum za penjanje	ZERO	5 500			
BAE300	DEFAULT	2	8	Penjanje	Maksimum za penjanje	ZERO	7 500			
BAE300	DEFAULT	2	9	Penjanje	Maksimum za penjanje	ZERO	10 000			
BAE300	DEFAULT	3	1	Uzlijetanje	Maksimum za uzlijetanje	18				
BAE300	DEFAULT	3	2	Penjanje	Maksimum za uzlijetanje	18	1 000			
BAE300	DEFAULT	3	3	Ubrzanje	Maksimum za uzlijetanje	18		622	189	
BAE300	DEFAULT	3	4	Ubrzanje	Maksimum za penjanje	ZERO		500	219	
BAE300	DEFAULT	3	5	Penjanje	Maksimum za penjanje	ZERO	3 000			
BAE300	DEFAULT	3	6	Ubrzanje	Maksimum za penjanje	ZERO		500	250	
BAE300	DEFAULT	3	7	Penjanje	Maksimum za penjanje	ZERO	5 500			
BAE300	DEFAULT	3	8	Penjanje	Maksimum za penjanje	ZERO	7 500			
BAE300	DEFAULT	3	9	Penjanje	Maksimum za penjanje	ZERO	10 000			
BEC58P	DEFAULT	1	1	Uzlijetanje	Maksimum za uzlijetanje	TO				
BEC58P	DEFAULT	1	2	Ubrzanje	Maksimum za uzlijetanje	TO		1 040	115	

ACFTID	Oznaka profila (Profile_ID)	Duljina faze	Broj koraka	Tip koraka	Režim rada motora	Zakrilca (Flap_ID)	Visina krajnje točke (ft)	Stopa penjanja (ft/min)	Kalibrirana brzina leta u krajnjoj točki (kt)	Postotak ubrzanja (Accelerate_Percent) (%)
BEC58P	DEFAULT	1	3	Penjanje	Maksimum za uzlijetanje	TO	1 000			
BEC58P	DEFAULT	1	4	Ubrzanje	Maksimum za uzlijetanje	TO		1 040	130	
BEC58P	DEFAULT	1	5	Penjanje	Maksimum za penjanje	ZERO	3 000			
BEC58P	DEFAULT	1	6	Penjanje	Maksimum za penjanje	ZERO	5 500			
BEC58P	DEFAULT	1	7	Penjanje	Maksimum za penjanje	ZERO	7 500			
BEC58P	DEFAULT	1	8	Penjanje	Maksimum za penjanje	ZERO	10 000			
CIT3	DEFAULT	1	1	Uzlijetanje	Maksimum za uzlijetanje	20				
CIT3	DEFAULT	1	2	Ubrzanje	Maksimum za uzlijetanje	20		1 146	149	
CIT3	DEFAULT	1	3	Penjanje	Maksimum za uzlijetanje	20	1 500			
CIT3	DEFAULT	1	4	Ubrzanje	Maksimum za uzlijetanje	10		1 146	174	
CIT3	DEFAULT	1	5	Penjanje	Maksimum za penjanje	ZERO	3 000			
CIT3	DEFAULT	1	6	Ubrzanje	Maksimum za penjanje	ZERO		1 503	250	
CIT3	DEFAULT	1	7	Penjanje	Maksimum za penjanje	ZERO	5 500			
CIT3	DEFAULT	1	8	Penjanje	Maksimum za penjanje	ZERO	7 500			
CIT3	DEFAULT	1	9	Penjanje	Maksimum za penjanje	ZERO	10 000			
CL600	DEFAULT	1	1	Uzlijetanje	Maksimum za uzlijetanje	20				
CL600	DEFAULT	1	2	Ubrzanje	Maksimum za uzlijetanje	20		1 554	163	
CL600	DEFAULT	1	3	Penjanje	Maksimum za uzlijetanje	20	1 500			
CL600	DEFAULT	1	4	Ubrzanje	Maksimum za uzlijetanje	10		1 554	200	
CL600	DEFAULT	1	5	Penjanje	Maksimum za penjanje	ZERO	3 000			

ACFTID	Oznaka profila (Profile_ID)	Duljina faze	Broj koraka	Tip koraka	Režim rada motora	Zakrilca (Flap_ID)	Visina krajnje točke (ft)	Stopa penjanja (ft/min)	Kalibrirana brzina leta u krajnjoj točki (kt)	Postotak ubrzanja (Accelerate_Percent) (%)
CL600	DEFAULT	1	6	Ubrzanje	Maksimum za penjanje	ZERO		1 771	250	
CL600	DEFAULT	1	7	Penjanje	Maksimum za penjanje	ZERO	5 500			
CL600	DEFAULT	1	8	Penjanje	Maksimum za penjanje	ZERO	7 500			
CL600	DEFAULT	1	9	Penjanje	Maksimum za penjanje	ZERO	10 000			
CL601	DEFAULT	1	1	Uzlijetanje	Maksimum za uzlijetanje	20				
CL601	DEFAULT	1	2	Ubrzanje	Maksimum za uzlijetanje	20		1 673	177	
CL601	DEFAULT	1	3	Penjanje	Maksimum za uzlijetanje	20	1 500			
CL601	DEFAULT	1	4	Ubrzanje	Maksimum za uzlijetanje	10		1 673	200	
CL601	DEFAULT	1	5	Penjanje	Maksimum za penjanje	ZERO	3 000			
CL601	DEFAULT	1	6	Ubrzanje	Maksimum za penjanje	ZERO		1 724	250	
CL601	DEFAULT	1	7	Penjanje	Maksimum za penjanje	ZERO	5 500			
CL601	DEFAULT	1	8	Penjanje	Maksimum za penjanje	ZERO	7 500			
CL601	DEFAULT	1	9	Penjanje	Maksimum za penjanje	ZERO	10 000			
CNA172	DEFAULT	1	1	Uzlijetanje	Maksimum za uzlijetanje	ZERO-C				
CNA172	DEFAULT	1	2	Ubrzanje	Maksimum za uzlijetanje	ZERO-C		500	75	
CNA172	DEFAULT	1	3	Penjanje	Maksimum za uzlijetanje	ZERO-C	1 000			
CNA172	DEFAULT	1	4	Ubrzanje	Maksimum za uzlijetanje	ZERO-C		500	80	
CNA172	DEFAULT	1	5	Penjanje	Maksimum za penjanje	ZERO-C	3 000			
CNA172	DEFAULT	1	6	Penjanje	Maksimum za penjanje	ZERO-C	5 000			
CNA172	DEFAULT	1	7	Penjanje	Maksimum za penjanje	ZERO-C	8 000			

ACFTID	Oznaka profila (Profile_ID)	Duljina faze	Broj koraka	Tip koraka	Režim rada motora	Zakrilca (Flap_ID)	Visina krajnje točke (ft)	Stopa penjanja (ft/min)	Kalibrirana brzina leta u krajnjoj točki (kt)	Postotak ubrzanja (Accelerate_Percent) (%)
CNA182	DEFAULT	1	1	Uzlijetanje	Maksimum za uzlijetanje	F-20D				
CNA182	DEFAULT	1	2	Ubrzanje	Maksimum za uzlijetanje	F-20D		500	80	
CNA182	DEFAULT	1	3	Penjanje	Maksimum za uzlijetanje	ZERO	1 000			
CNA182	DEFAULT	1	4	Ubrzanje	Maksimum za uzlijetanje	ZERO		500	85	
CNA182	DEFAULT	1	5	Penjanje	Maksimum za penjanje	ZERO	3 000			
CNA182	DEFAULT	1	6	Penjanje	Maksimum za penjanje	ZERO	5 000			
CNA182	DEFAULT	1	7	Penjanje	Maksimum za penjanje	ZERO	8 000			
CNA182	DEFAULT	1	8	Penjanje	Maksimum za penjanje	ZERO	10 000			
CNA208	DEFAULT	1	1	Uzlijetanje	Maksimum za uzlijetanje	F-20D				
CNA208	DEFAULT	1	2	Ubrzanje	Maksimum za uzlijetanje	F-20D		915	104	
CNA208	DEFAULT	1	3	Penjanje	Maksimum za uzlijetanje	ZERO	1 000			
CNA208	DEFAULT	1	4	Ubrzanje	Maksimum za penjanje	ZERO		846	115	
CNA208	DEFAULT	1	5	Penjanje	Maksimum za penjanje	ZERO	2 000			
CNA208	DEFAULT	1	6	Penjanje	Maksimum za penjanje	ZERO	4 000			
CNA208	DEFAULT	1	7	Penjanje	Maksimum za penjanje	ZERO	6 000			
CNA208	DEFAULT	1	8	Penjanje	Maksimum za penjanje	ZERO	8 000			
CNA208	DEFAULT	1	9	Penjanje	Maksimum za penjanje	ZERO	10 000			
CNA441	DEFAULT	1	1	Uzlijetanje	Maksimum za uzlijetanje	TO				
CNA441	DEFAULT	1	2	Ubrzanje	Maksimum za uzlijetanje	TO		1 216	120	
CNA441	DEFAULT	1	3	Ubrzanje	Maksimum za uzlijetanje	ZERO		1 216	140	

ACFTID	Oznaka profila (Profile_ID)	Duljina faze	Broj koraka	Tip koraka	Režim rada motora	Zakrilca (Flap_ID)	Visina krajnje točke (ft)	Stopa penjanja (ft/min)	Kalibrirana brzina leta u krajnjoj točki (kt)	Postotak ubrzanja (Accelerate_Percent) (%)
CNA441	DEFAULT	1	4	Penjanje	Maksimum za uzlijetanje	ZERO	3 000			
CNA441	DEFAULT	1	5	Penjanje	Maksimum za penjanje	ZERO	5 500			
CNA441	DEFAULT	1	6	Penjanje	Maksimum za penjanje	ZERO	7 500			
CNA441	DEFAULT	1	7	Penjanje	Maksimum za penjanje	ZERO	10 000			
CNA500	DEFAULT	1	1	Uzlijetanje	Maksimum za uzlijetanje	12				
CNA500	DEFAULT	1	2	Ubrzanje	Maksimum za uzlijetanje	12		997	131	
CNA500	DEFAULT	1	3	Penjanje	Maksimum za uzlijetanje	12	1 500			
CNA500	DEFAULT	1	4	Ubrzanje	Maksimum za uzlijetanje	1		997	200	
CNA500	DEFAULT	1	5	Penjanje	Maksimum za penjanje	ZERO	3 000			
CNA500	DEFAULT	1	6	Ubrzanje	Maksimum za penjanje	ZERO		1 459	250	
CNA500	DEFAULT	1	7	Penjanje	Maksimum za penjanje	ZERO	5 500			
CNA500	DEFAULT	1	8	Penjanje	Maksimum za penjanje	ZERO	7 500			
CNA500	DEFAULT	1	9	Penjanje	Maksimum za penjanje	ZERO	10 000			
CNA510	DEFAULT	1	1	Uzlijetanje	Maksimum za uzlijetanje	D_15				
CNA510	DEFAULT	1	2	Penjanje	Maksimum za uzlijetanje	D_15	535			
CNA510	DEFAULT	1	3	Ubrzanje	Maksimum za uzlijetanje	D_15		1 500	138,3	
CNA510	DEFAULT	1	4	Penjanje	Maksimum za uzlijetanje	D_15	1 500			
CNA510	DEFAULT	1	5	Ubrzanje	Maksimum za penjanje	ZERO_C		1 500	171	
CNA510	DEFAULT	1	6	Penjanje	Maksimum za penjanje	ZERO_C	3 000			
CNA510	DEFAULT	1	7	Ubrzanje	Maksimum za penjanje	ZERO_C		1 000	250	

ACFTID	Oznaka profila (Profile_ID)	Duljina faze	Broj koraka	Tip koraka	Režim rada motora	Zakrilca (Flap_ID)	Visina krajnje točke (ft)	Stopa penjanja (ft/min)	Kalibrirana brzina leta u krajnjoj točki (kt)	Postotak ubrzanja (Accelerate_Percent) (%)
CNA510	DEFAULT	1	8	Penjanje	Maksimum za penjanje	ZERO_C	5 500			
CNA510	DEFAULT	1	9	Penjanje	Maksimum za penjanje	ZERO_C	7 500			
CNA510	DEFAULT	1	10	Penjanje	Maksimum za penjanje	ZERO_C	10 000			
CNA510	FLAPS_0	1	1	Uzlijetanje	Maksimum za uzlijetanje	ZERO_D				
CNA510	FLAPS_0	1	2	Penjanje	Maksimum za uzlijetanje	ZERO_D	601			
CNA510	FLAPS_0	1	3	Ubrzanje	Maksimum za uzlijetanje	ZERO_D		1 500	138,3	
CNA510	FLAPS_0	1	4	Penjanje	Maksimum za uzlijetanje	ZERO_D	1 500			
CNA510	FLAPS_0	1	5	Ubrzanje	Maksimum za penjanje	ZERO_C		1 500	171	
CNA510	FLAPS_0	1	6	Penjanje	Maksimum za penjanje	ZERO_C	3 000			
CNA510	FLAPS_0	1	7	Ubrzanje	Maksimum za penjanje	ZERO_C		1 000	250	
CNA510	FLAPS_0	1	8	Penjanje	Maksimum za penjanje	ZERO_C	5 500			
CNA510	FLAPS_0	1	9	Penjanje	Maksimum za penjanje	ZERO_C	7 500			
CNA510	FLAPS_0	1	10	Penjanje	Maksimum za penjanje	ZERO_C	10 000			
CNA510	FLAPS_15	1	1	Uzlijetanje	Maksimum za uzlijetanje	D_15				
CNA510	FLAPS_15	1	2	Penjanje	Maksimum za uzlijetanje	D_15	535			
CNA510	FLAPS_15	1	3	Ubrzanje	Maksimum za uzlijetanje	D_15		1 500	138,3	
CNA510	FLAPS_15	1	4	Penjanje	Maksimum za uzlijetanje	D_15	1 500			
CNA510	FLAPS_15	1	5	Ubrzanje	Maksimum za penjanje	ZERO_C		1 500	171	
CNA510	FLAPS_15	1	6	Penjanje	Maksimum za penjanje	ZERO_C	3 000			
CNA510	FLAPS_15	1	7	Ubrzanje	Maksimum za penjanje	ZERO_C		1 000	250	

ACFTID	Oznaka profila (Profile_ID)	Duljina faze	Broj koraka	Tip koraka	Režim rada motora	Zakrilca (Flap_ID)	Visina krajnje točke (ft)	Stopa penjanja (ft/min)	Kalibrirana brzina leta u krajnjoj točki (kt)	Postotak ubrzanja (Accelerate_Percent) (%)
CNA510	FLAPS_15	1	8	Penjanje	Maksimum za penjanje	ZERO_C	5 500			
CNA510	FLAPS_15	1	9	Penjanje	Maksimum za penjanje	ZERO_C	7 500			
CNA510	FLAPS_15	1	10	Penjanje	Maksimum za penjanje	ZERO_C	10 000			
CNA525C	DEFAULT	1	1	Uzlijetanje	Maksimum za uzlijetanje	D-15				
CNA525C	DEFAULT	1	2	Penjanje	Maksimum za uzlijetanje	D-15	482,5			
CNA525C	DEFAULT	1	3	Ubrzanje	Maksimum za uzlijetanje	D-15		1 500	140,3	
CNA525C	DEFAULT	1	4	Penjanje	Maksimum za uzlijetanje	D-15	1 500			
CNA525C	DEFAULT	1	5	Ubrzanje	Maksimum za penjanje	ZERO_C		1 500	171	
CNA525C	DEFAULT	1	6	Penjanje	Maksimum za penjanje	ZERO_C	3 000			
CNA525C	DEFAULT	1	7	Ubrzanje	Maksimum za penjanje	ZERO_C		1 000	250	
CNA525C	DEFAULT	1	8	Penjanje	Maksimum za penjanje	ZERO_C	5 500			
CNA525C	DEFAULT	1	9	Penjanje	Maksimum za penjanje	ZERO_C	7 500			
CNA525C	DEFAULT	1	10	Penjanje	Maksimum za penjanje	ZERO_C	10 000			
CNA55B	DEFAULT	1	1	Uzlijetanje	Maksimum za uzlijetanje	D_15				
CNA55B	DEFAULT	1	2	Penjanje	Maksimum za uzlijetanje	D_15	379			
CNA55B	DEFAULT	1	3	Ubrzanje	Maksimum za uzlijetanje	D_15		1 500	146,5	
CNA55B	DEFAULT	1	4	Penjanje	Maksimum za uzlijetanje	D_15	1 500			
CNA55B	DEFAULT	1	5	Ubrzanje	Maksimum za penjanje	ZERO_C		1 500	171,5	
CNA55B	DEFAULT	1	6	Penjanje	Maksimum za penjanje	ZERO_C	3 000			
CNA55B	DEFAULT	1	7	Ubrzanje	Maksimum za penjanje	ZERO_C		1 000	250	

ACFTID	Oznaka profila (Profile_ID)	Duljina faze	Broj koraka	Tip koraka	Režim rada motora	Zakrilca (Flap_ID)	Visina krajnje točke (ft)	Stopa penjanja (ft/min)	Kalibrirana brzina leta u krajnjoj točki (kt)	Postotak ubrzanja (Accelerate_Percent) (%)
CNA55B	DEFAULT	1	8	Penjanje	Maksimum za penjanje	ZERO_C	5 500			
CNA55B	DEFAULT	1	9	Penjanje	Maksimum za penjanje	ZERO_C	7 500			
CNA55B	DEFAULT	1	10	Penjanje	Maksimum za penjanje	ZERO_C	10 000			
CNA55B	FLAPS_0	1	1	Uzlijetanje	Maksimum za uzlijetanje	ZERO_D				
CNA55B	FLAPS_0	1	2	Penjanje	Maksimum za uzlijetanje	ZERO_D	420			
CNA55B	FLAPS_0	1	3	Ubrzanje	Maksimum za uzlijetanje	ZERO_D		1 500	156	
CNA55B	FLAPS_0	1	4	Penjanje	Maksimum za uzlijetanje	ZERO_D	1 500			
CNA55B	FLAPS_0	1	5	Ubrzanje	Maksimum za penjanje	ZERO_C		1 500	181,1	
CNA55B	FLAPS_0	1	6	Penjanje	Maksimum za penjanje	ZERO_C	3 000			
CNA55B	FLAPS_0	1	7	Ubrzanje	Maksimum za penjanje	ZERO_C		1 000	250	
CNA55B	FLAPS_0	1	8	Penjanje	Maksimum za penjanje	ZERO_C	5 500			
CNA55B	FLAPS_0	1	9	Penjanje	Maksimum za penjanje	ZERO_C	7 500			
CNA55B	FLAPS_0	1	10	Penjanje	Maksimum za penjanje	ZERO_C	10 000			
CNA55B	FLAPS_15	1	1	Uzlijetanje	Maksimum za uzlijetanje	D_15				
CNA55B	FLAPS_15	1	2	Penjanje	Maksimum za uzlijetanje	D_15	379			
CNA55B	FLAPS_15	1	3	Ubrzanje	Maksimum za uzlijetanje	D_15		1 500	146,5	
CNA55B	FLAPS_15	1	4	Penjanje	Maksimum za uzlijetanje	D_15	1 500			
CNA55B	FLAPS_15	1	5	Ubrzanje	Maksimum za penjanje	ZERO_C		1 500	171,5	
CNA55B	FLAPS_15	1	6	Penjanje	Maksimum za penjanje	ZERO_C	3 000			
CNA55B	FLAPS_15	1	7	Ubrzanje	Maksimum za penjanje	ZERO_C		1 000	250	

ACFTID	Oznaka profila (Profile_ID)	Duljina faze	Broj koraka	Tip koraka	Režim rada motora	Zakrilca (Flap_ID)	Visina krajnje točke (ft)	Stopa penjanja (ft/min)	Kalibrirana brzina leta u krajnjoj točki (kt)	Postotak ubrzanja (Accelerate_Percent) (%)
CNA55B	FLAPS_15	1	8	Penjanje	Maksimum za penjanje	ZERO_C	5 500			
CNA55B	FLAPS_15	1	9	Penjanje	Maksimum za penjanje	ZERO_C	7 500			
CNA55B	FLAPS_15	1	10	Penjanje	Maksimum za penjanje	ZERO_C	10 000			
CNA560E	DEFAULT	1	1	Uzlijetanje	Maksimum za uzlijetanje	15				
CNA560E	DEFAULT	1	2	Penjanje	Maksimum za uzlijetanje	15	277			
CNA560E	DEFAULT	1	3	Ubrzanje	Maksimum za uzlijetanje	15		1 500	161,7	
CNA560E	DEFAULT	1	4	Penjanje	Maksimum za uzlijetanje	15	1 500			
CNA560E	DEFAULT	1	5	Ubrzanje	Maksimum za penjanje	15		1 500	186,7	
CNA560E	DEFAULT	1	6	Penjanje	Maksimum za penjanje	ZERO	3 000			
CNA560E	DEFAULT	1	7	Ubrzanje	Maksimum za penjanje	ZERO		1 000	250	
CNA560E	DEFAULT	1	8	Penjanje	Maksimum za penjanje	ZERO	5 500			
CNA560E	DEFAULT	1	9	Penjanje	Maksimum za penjanje	ZERO	7 500			
CNA560E	DEFAULT	1	10	Penjanje	Maksimum za penjanje	ZERO	10 000			
CNA560U	DEFAULT	1	1	Uzlijetanje	Maksimum za uzlijetanje	15				
CNA560U	DEFAULT	1	2	Ubrzanje	Maksimum za uzlijetanje	15		1 200	148	
CNA560U	DEFAULT	1	3	Penjanje	Maksimum za uzlijetanje	15	1 500			
CNA560U	DEFAULT	1	4	Ubrzanje	Maksimum za uzlijetanje	ZERO		1 500	175	
CNA560U	DEFAULT	1	5	Penjanje	Maksimum za penjanje	ZERO	3 000			
CNA560U	DEFAULT	1	6	Ubrzanje	Maksimum za penjanje	ZERO		1 500	250	
CNA560U	DEFAULT	1	7	Penjanje	Maksimum za penjanje	ZERO	5 500			

ACFTID	Oznaka profila (Profile_ID)	Duljina faze	Broj koraka	Tip koraka	Režim rada motora	Zakrilca (Flap_ID)	Visina krajnje točke (ft)	Stopa penjanja (ft/min)	Kalibrirana brzina leta u krajnjoj točki (kt)	Postotak ubrzanja (Accelerate_Percent) (%)
CNA560U	DEFAULT	1	8	Penjanje	Maksimum za penjanje	ZERO	7 500			
CNA560U	DEFAULT	1	9	Penjanje	Maksimum za penjanje	ZERO	10 000			
CNA560XL	DEFAULT	1	1	Uzlijetanje	Maksimum za uzlijetanje	15				
CNA560XL	DEFAULT	1	2	Ubrzanje	Maksimum za uzlijetanje	15		1 500	158	
CNA560XL	DEFAULT	1	3	Penjanje	Maksimum za uzlijetanje	15	1 500			
CNA560XL	DEFAULT	1	4	Ubrzanje	Maksimum za penjanje	ZERO		1 500	185	
CNA560XL	DEFAULT	1	5	Penjanje	Maksimum za penjanje	ZERO	3 000			
CNA560XL	DEFAULT	1	6	Ubrzanje	Maksimum za penjanje	ZERO		1 500	250	
CNA560XL	DEFAULT	1	7	Penjanje	Maksimum za penjanje	ZERO	10 000			
CNA680	DEFAULT	1	1	Uzlijetanje	Maksimum za uzlijetanje	15				
CNA680	DEFAULT	1	2	Penjanje	Maksimum za uzlijetanje	15	386			
CNA680	DEFAULT	1	3	Ubrzanje	Maksimum za uzlijetanje	15		1 000	140,6	
CNA680	DEFAULT	1	4	Penjanje	Maksimum za uzlijetanje	15	1 500			
CNA680	DEFAULT	1	5	Ubrzanje	Maksimum za penjanje	15		1 500	175	
CNA680	DEFAULT	1	6	Penjanje	Maksimum za penjanje	ZERO	3 000			
CNA680	DEFAULT	1	7	Ubrzanje	Maksimum za penjanje	ZERO		1 500	250	
CNA680	DEFAULT	1	8	Penjanje	Maksimum za penjanje	ZERO	5 500			
CNA680	DEFAULT	1	9	Penjanje	Maksimum za penjanje	ZERO	7 500			
CNA680	DEFAULT	1	10	Penjanje	Maksimum za penjanje	ZERO	10 000			
CNA750	DEFAULT	1	1	Uzlijetanje	Maksimum za uzlijetanje	15				

ACFTID	Oznaka profila (Profile_ID)	Duljina faze	Broj koraka	Tip koraka	Režim rada motora	Zakrilca (Flap_ID)	Visina krajnje točke (ft)	Stopa penjanja (ft/min)	Kalibrirana brzina leta u krajnjoj točki (kt)	Postotak ubrzanja (Accelerate_Percent) (%)
CNA750	DEFAULT	1	2	Penjanje	Maksimum za uzlijetanje	15	277			
CNA750	DEFAULT	1	3	Ubrzanje	Maksimum za uzlijetanje	15		1 500	161,7	
CNA750	DEFAULT	1	4	Penjanje	Maksimum za uzlijetanje	15	1 500			
CNA750	DEFAULT	1	5	Ubrzanje	Maksimum za penjanje	15		1 500	186,7	
CNA750	DEFAULT	1	6	Penjanje	Maksimum za penjanje	ZERO	3 000			
CNA750	DEFAULT	1	7	Ubrzanje	Maksimum za penjanje	ZERO		1 000	250	
CNA750	DEFAULT	1	8	Penjanje	Maksimum za penjanje	ZERO	5 500			
CNA750	DEFAULT	1	9	Penjanje	Maksimum za penjanje	ZERO	7 500			
CNA750	DEFAULT	1	10	Penjanje	Maksimum za penjanje	ZERO	10 000			
CNA750	FLAP_15	1	1	Uzlijetanje	Maksimum za uzlijetanje	15				
CNA750	FLAP_15	1	2	Penjanje	Maksimum za uzlijetanje	15	277			
CNA750	FLAP_15	1	3	Ubrzanje	Maksimum za uzlijetanje	15		1 500	161,7	
CNA750	FLAP_15	1	4	Penjanje	Maksimum za uzlijetanje	15	1 500			
CNA750	FLAP_15	1	5	Ubrzanje	Maksimum za penjanje	15		1 500	186,7	
CNA750	FLAP_15	1	6	Penjanje	Maksimum za penjanje	ZERO	3 000			
CNA750	FLAP_15	1	7	Ubrzanje	Maksimum za penjanje	ZERO		1 000	250	
CNA750	FLAP_15	1	8	Penjanje	Maksimum za penjanje	ZERO	5 500			
CNA750	FLAP_15	1	9	Penjanje	Maksimum za penjanje	ZERO	7 500			
CNA750	FLAP_15	1	10	Penjanje	Maksimum za penjanje	ZERO	10 000			
CNA750	FLAP_5	1	1	Uzlijetanje	Maksimum za uzlijetanje	5				

ACFTID	Oznaka profila (Profile_ID)	Duljina faze	Broj koraka	Tip koraka	Režim rada motora	Zakrilca (Flap_ID)	Visina krajnje točke (ft)	Stopa penjanja (ft/min)	Kalibrirana brzina leta u krajnjoj točki (kt)	Postotak ubrzanja (Accelerate_Percent) (%)
CNA750	FLAP_5	1	2	Penjanje	Maksimum za uzlijetanje	5	285			
CNA750	FLAP_5	1	3	Ubrzanje	Maksimum za uzlijetanje	5		1 500	168,9	
CNA750	FLAP_5	1	4	Penjanje	Maksimum za uzlijetanje	5	1 500			
CNA750	FLAP_5	1	5	Ubrzanje	Maksimum za penjanje	5		1 500	193,9	
CNA750	FLAP_5	1	6	Penjanje	Maksimum za penjanje	ZERO	3 000			
CNA750	FLAP_5	1	7	Ubrzanje	Maksimum za penjanje	ZERO		1 000	250	
CNA750	FLAP_5	1	8	Penjanje	Maksimum za penjanje	ZERO	5 500			
CNA750	FLAP_5	1	9	Penjanje	Maksimum za penjanje	ZERO	7 500			
CNA750	FLAP_5	1	10	Penjanje	Maksimum za penjanje	ZERO	10 000			
CRJ9-ER	DEFAULT	1	1	Uzlijetanje	Maksimum za uzlijetanje	D-8				
CRJ9-ER	DEFAULT	1	2	Penjanje	Maksimum za uzlijetanje	D-8	595			
CRJ9-ER	DEFAULT	1	3	Penjanje	Maksimum za uzlijetanje	U-8	1 000			
CRJ9-ER	DEFAULT	1	4	Ubrzanje	Maksimum za penjanje	0-204		500	204	
CRJ9-ER	DEFAULT	1	5	Penjanje	Maksimum za penjanje	ZERO	3 000			
CRJ9-ER	DEFAULT	1	6	Ubrzanje	Maksimum za penjanje	0-250		500	250	
CRJ9-ER	DEFAULT	1	7	Penjanje	Maksimum za penjanje	ZERO	10 000			
CRJ9-ER	DEFAULT	2	1	Uzlijetanje	Maksimum za uzlijetanje	D-8				
CRJ9-ER	DEFAULT	2	2	Penjanje	Maksimum za uzlijetanje	D-8	555			
CRJ9-ER	DEFAULT	2	3	Penjanje	Maksimum za uzlijetanje	U-8	1 000			
CRJ9-ER	DEFAULT	2	4	Ubrzanje	Maksimum za penjanje	0-204		500	204	

ACFTID	Oznaka profila (Profile_ID)	Duljina faze	Broj koraka	Tip koraka	Režim rada motora	Zakrilca (Flap_ID)	Visina krajnje točke (ft)	Stopa penjanja (ft/min)	Kalibrirana brzina leta u krajnoj točki (kt)	Postotak ubrzanja (Accelerate_Percent) (%)
CRJ9-ER	DEFAULT	2	5	Penjanje	Maksimum za penjanje	ZERO	3 000			
CRJ9-ER	DEFAULT	2	6	Ubrzanje	Maksimum za penjanje	0-250		500	250	
CRJ9-ER	DEFAULT	2	7	Penjanje	Maksimum za penjanje	ZERO	10 000			
CRJ9-ER	DEFAULT	3	1	Uzlijetanje	Maksimum za uzlijetanje	D-8				
CRJ9-ER	DEFAULT	3	2	Penjanje	Maksimum za uzlijetanje	D-8	525			
CRJ9-ER	DEFAULT	3	3	Penjanje	Maksimum za uzlijetanje	U-8	1 000			
CRJ9-ER	DEFAULT	3	4	Ubrzanje	Maksimum za penjanje	0-204		500	204	
CRJ9-ER	DEFAULT	3	5	Penjanje	Maksimum za penjanje	ZERO	3 000			
CRJ9-ER	DEFAULT	3	6	Ubrzanje	Maksimum za penjanje	0-250		500	250	
CRJ9-ER	DEFAULT	3	7	Penjanje	Maksimum za penjanje	ZERO	10 000			
CRJ9-ER	DEFAULT	4	1	Uzlijetanje	Maksimum za uzlijetanje	D-8				
CRJ9-ER	DEFAULT	4	2	Penjanje	Maksimum za uzlijetanje	D-8	485			
CRJ9-ER	DEFAULT	4	3	Penjanje	Maksimum za uzlijetanje	U-8	1 000			
CRJ9-ER	DEFAULT	4	4	Ubrzanje	Maksimum za penjanje	0-204		500	204	
CRJ9-ER	DEFAULT	4	5	Penjanje	Maksimum za penjanje	ZERO	3 000			
CRJ9-ER	DEFAULT	4	6	Ubrzanje	Maksimum za penjanje	0-250		500	250	
CRJ9-ER	DEFAULT	4	7	Penjanje	Maksimum za penjanje	ZERO	10 000			
CRJ9-ER	DEFAULT	5	1	Uzlijetanje	Maksimum za uzlijetanje	D-8				
CRJ9-ER	DEFAULT	5	2	Penjanje	Maksimum za uzlijetanje	D-8	465			
CRJ9-ER	DEFAULT	5	3	Penjanje	Maksimum za uzlijetanje	U-8	1 000			

ACFTID	Oznaka profila (Profile_ID)	Duljina faze	Broj koraka	Tip koraka	Režim rada motora	Zakrilca (Flap_ID)	Visina krajnje točke (ft)	Stopa penjanja (ft/min)	Kalibrirana brzina leta u krajnjoj točki (kt)	Postotak ubrzanja (Accelerate_Percent) (%)
CRJ9-ER	DEFAULT	5	4	Ubrzanje	Maksimum za penjanje	0-204		500	204	
CRJ9-ER	DEFAULT	5	5	Penjanje	Maksimum za penjanje	0-204	3 000			
CRJ9-ER	DEFAULT	5	6	Ubrzanje	Maksimum za penjanje	0-250		500	250	
CRJ9-ER	DEFAULT	5	7	Penjanje	Maksimum za penjanje	ZERO	10 000			
CRJ9-ER	ICAO_A	1	1	Uzlijetanje	Maksimum za uzlijetanje	D-8				
CRJ9-ER	ICAO_A	1	2	Penjanje	Maksimum za uzlijetanje	D-8	595			
CRJ9-ER	ICAO_A	1	3	Penjanje	Maksimum za uzlijetanje	U-8	1 500			
CRJ9-ER	ICAO_A	1	4	Penjanje	Maksimum za penjanje	U-8	3 000			
CRJ9-ER	ICAO_A	1	5	Ubrzanje	Maksimum za penjanje	0-250		500	250	
CRJ9-ER	ICAO_A	1	6	Penjanje	Maksimum za penjanje	ZERO	10 000			
CRJ9-ER	ICAO_A	2	1	Uzlijetanje	Maksimum za uzlijetanje	D-8				
CRJ9-ER	ICAO_A	2	2	Penjanje	Maksimum za uzlijetanje	D-8	555			
CRJ9-ER	ICAO_A	2	3	Penjanje	Maksimum za uzlijetanje	U-8	1 500			
CRJ9-ER	ICAO_A	2	4	Penjanje	Maksimum za penjanje	U-8	3 000			
CRJ9-ER	ICAO_A	2	5	Ubrzanje	Maksimum za penjanje	0-250		500	250	
CRJ9-ER	ICAO_A	2	6	Penjanje	Maksimum za penjanje	ZERO	10 000			
CRJ9-ER	ICAO_A	3	1	Uzlijetanje	Maksimum za uzlijetanje	D-8				
CRJ9-ER	ICAO_A	3	2	Penjanje	Maksimum za uzlijetanje	D-8	525			
CRJ9-ER	ICAO_A	3	3	Penjanje	Maksimum za uzlijetanje	U-8	1 500			
CRJ9-ER	ICAO_A	3	4	Penjanje	Maksimum za penjanje	U-8	3 000			

ACFTID	Oznaka profila (Profile_ID)	Duljina faze	Broj koraka	Tip koraka	Režim rada motora	Zakrilca (Flap_ID)	Visina krajnje točke (ft)	Stopa penjanja (ft/min)	Kalibrirana brzina leta u krajnjoj točki (kt)	Postotak ubrzanja (Accelerate_Percent) (%)
CRJ9-ER	ICAO_A	3	5	Ubrzanje	Maksimum za penjanje	0-250		500	250	
CRJ9-ER	ICAO_A	3	6	Penjanje	Maksimum za penjanje	ZERO	10 000			
CRJ9-ER	ICAO_A	4	1	Uzlijetanje	Maksimum za uzlijetanje	D-8				
CRJ9-ER	ICAO_A	4	2	Penjanje	Maksimum za uzlijetanje	D-8	485			
CRJ9-ER	ICAO_A	4	3	Penjanje	Maksimum za uzlijetanje	U-8	1 500			
CRJ9-ER	ICAO_A	4	4	Penjanje	Maksimum za penjanje	U-8	3 000			
CRJ9-ER	ICAO_A	4	5	Ubrzanje	Maksimum za penjanje	0-250		500	250	
CRJ9-ER	ICAO_A	4	6	Penjanje	Maksimum za penjanje	ZERO	10 000			
CRJ9-ER	ICAO_A	5	1	Uzlijetanje	Maksimum za uzlijetanje	D-8				
CRJ9-ER	ICAO_A	5	2	Penjanje	Maksimum za uzlijetanje	D-8	465			
CRJ9-ER	ICAO_A	5	3	Penjanje	Maksimum za uzlijetanje	U-8	1 500			
CRJ9-ER	ICAO_A	5	4	Penjanje	Maksimum za penjanje	U-8	3 000			
CRJ9-ER	ICAO_A	5	5	Ubrzanje	Maksimum za penjanje	0-250		500	250	
CRJ9-ER	ICAO_A	5	6	Penjanje	Maksimum za penjanje	ZERO	10 000			
CRJ9-ER	ICAO_B	1	1	Uzlijetanje	Maksimum za uzlijetanje	D-8				
CRJ9-ER	ICAO_B	1	2	Penjanje	Maksimum za uzlijetanje	D-8	595			
CRJ9-ER	ICAO_B	1	3	Penjanje	Maksimum za uzlijetanje	U-8	1 000			
CRJ9-ER	ICAO_B	1	4	Ubrzanje	Maksimum za uzlijetanje	0-204		500	204	
CRJ9-ER	ICAO_B	1	5	Penjanje	Maksimum za penjanje	ZERO	3 000			
CRJ9-ER	ICAO_B	1	6	Ubrzanje	Maksimum za penjanje	0-250		500	250	

ACFTID	Oznaka profila (Profile_ID)	Duljina faze	Broj koraka	Tip koraka	Režim rada motora	Zakrilca (Flap_ID)	Visina krajnje točke (ft)	Stopa penjanja (ft/min)	Kalibrirana brzina leta u krajnjoj točki (kt)	Postotak ubrzanja (Accelerate_Percent) (%)
CRJ9-ER	ICAO_B	1	7	Penjanje	Maksimum za penjanje	ZERO	10 000			
CRJ9-ER	ICAO_B	2	1	Uzlijetanje	Maksimum za uzlijetanje	D-8				
CRJ9-ER	ICAO_B	2	2	Penjanje	Maksimum za uzlijetanje	D-8	555			
CRJ9-ER	ICAO_B	2	3	Penjanje	Maksimum za uzlijetanje	U-8	1 000			
CRJ9-ER	ICAO_B	2	4	Ubrzanje	Maksimum za uzlijetanje	0-204		500	204	
CRJ9-ER	ICAO_B	2	5	Penjanje	Maksimum za penjanje	ZERO	3 000			
CRJ9-ER	ICAO_B	2	6	Ubrzanje	Maksimum za penjanje	0-250		500	250	
CRJ9-ER	ICAO_B	2	7	Penjanje	Maksimum za penjanje	ZERO	10 000			
CRJ9-ER	ICAO_B	3	1	Uzlijetanje	Maksimum za uzlijetanje	D-8				
CRJ9-ER	ICAO_B	3	2	Penjanje	Maksimum za uzlijetanje	D-8	525			
CRJ9-ER	ICAO_B	3	3	Penjanje	Maksimum za uzlijetanje	U-8	1 000			
CRJ9-ER	ICAO_B	3	4	Ubrzanje	Maksimum za uzlijetanje	0-204		500	204	
CRJ9-ER	ICAO_B	3	5	Penjanje	Maksimum za penjanje	ZERO	3 000			
CRJ9-ER	ICAO_B	3	6	Ubrzanje	Maksimum za penjanje	0-250		500	250	
CRJ9-ER	ICAO_B	3	7	Penjanje	Maksimum za penjanje	ZERO	10 000			
CRJ9-ER	ICAO_B	4	1	Uzlijetanje	Maksimum za uzlijetanje	D-8				
CRJ9-ER	ICAO_B	4	2	Penjanje	Maksimum za uzlijetanje	D-8	485			
CRJ9-ER	ICAO_B	4	3	Penjanje	Maksimum za uzlijetanje	U-8	1 000			
CRJ9-ER	ICAO_B	4	4	Ubrzanje	Maksimum za uzlijetanje	0-204		500	204	
CRJ9-ER	ICAO_B	4	5	Penjanje	Maksimum za penjanje	ZERO	3 000			

ACFTID	Oznaka profila (Profile_ID)	Duljina faze	Broj koraka	Tip koraka	Režim rada motora	Zakrilca (Flap_ID)	Visina krajnje točke (ft)	Stopa penjanja (ft/min)	Kalibrirana brzina leta u krajnjoj točki (kt)	Postotak ubrzanja (Accelerate_Percent) (%)
CRJ9-ER	ICAO_B	4	6	Ubrzanje	Maksimum za penjanje	0-250		500	250	
CRJ9-ER	ICAO_B	4	7	Penjanje	Maksimum za penjanje	ZERO	10 000			
CRJ9-ER	ICAO_B	5	1	Uzlijetanje	Maksimum za uzlijetanje	D-8				
CRJ9-ER	ICAO_B	5	2	Penjanje	Maksimum za uzlijetanje	D-8	465			
CRJ9-ER	ICAO_B	5	3	Penjanje	Maksimum za uzlijetanje	U-8	1 000			
CRJ9-ER	ICAO_B	5	4	Ubrzanje	Maksimum za uzlijetanje	0-204		500	204	
CRJ9-ER	ICAO_B	5	5	Penjanje	Maksimum za penjanje	ZERO	3 000			
CRJ9-ER	ICAO_B	5	6	Ubrzanje	Maksimum za penjanje	0-250		500	250	
CRJ9-ER	ICAO_B	5	7	Penjanje	Maksimum za penjanje	ZERO	10 000			
CRJ9-LR	DEFAULT	1	1	Uzlijetanje	Maksimum za uzlijetanje	D-8				
CRJ9-LR	DEFAULT	1	2	Penjanje	Maksimum za uzlijetanje	D-8	615			
CRJ9-LR	DEFAULT	1	3	Penjanje	Maksimum za uzlijetanje	U-8	1 000			
CRJ9-LR	DEFAULT	1	4	Ubrzanje	Maksimum za penjanje	0-204		500	204	
CRJ9-LR	DEFAULT	1	5	Penjanje	Maksimum za penjanje	ZERO	3 000			
CRJ9-LR	DEFAULT	1	6	Ubrzanje	Maksimum za penjanje	0-250		500	250	
CRJ9-LR	DEFAULT	1	7	Penjanje	Maksimum za penjanje	ZERO	10 000			
CRJ9-LR	DEFAULT	2	1	Uzlijetanje	Maksimum za uzlijetanje	D-8				
CRJ9-LR	DEFAULT	2	2	Penjanje	Maksimum za uzlijetanje	D-8	575			
CRJ9-LR	DEFAULT	2	3	Penjanje	Maksimum za uzlijetanje	U-8	1 000			
CRJ9-LR	DEFAULT	2	4	Ubrzanje	Maksimum za penjanje	0-204		500	204	

ACFTID	Oznaka profila (Profile_ID)	Duljina faze	Broj koraka	Tip koraka	Režim rada motora	Zakrilca (Flap_ID)	Visina krajnje točke (ft)	Stopa penjanja (ft/min)	Kalibrirana brzina leta u krajnoj točki (kt)	Postotak ubrzanja (Accelerate_Percent) (%)
CRJ9-LR	DEFAULT	2	5	Penjanje	Maksimum za penjanje	ZERO	3 000			
CRJ9-LR	DEFAULT	2	6	Ubrzanje	Maksimum za penjanje	0-250		500	250	
CRJ9-LR	DEFAULT	2	7	Penjanje	Maksimum za penjanje	ZERO	10 000			
CRJ9-LR	DEFAULT	3	1	Uzlijetanje	Maksimum za uzlijetanje	D-8				
CRJ9-LR	DEFAULT	3	2	Penjanje	Maksimum za uzlijetanje	D-8	545			
CRJ9-LR	DEFAULT	3	3	Penjanje	Maksimum za uzlijetanje	U-8	1 000			
CRJ9-LR	DEFAULT	3	4	Ubrzanje	Maksimum za penjanje	0-204		500	204	
CRJ9-LR	DEFAULT	3	5	Penjanje	Maksimum za penjanje	0-204	3 000			
CRJ9-LR	DEFAULT	3	6	Ubrzanje	Maksimum za penjanje	0-250		500	250	
CRJ9-LR	DEFAULT	3	7	Penjanje	Maksimum za penjanje	ZERO	10 000			
CRJ9-LR	DEFAULT	4	1	Uzlijetanje	Maksimum za uzlijetanje	D-8				
CRJ9-LR	DEFAULT	4	2	Penjanje	Maksimum za uzlijetanje	D-8	505			
CRJ9-LR	DEFAULT	4	3	Penjanje	Maksimum za uzlijetanje	U-8	1 000			
CRJ9-LR	DEFAULT	4	4	Ubrzanje	Maksimum za penjanje	0-204		500	204	
CRJ9-LR	DEFAULT	4	5	Penjanje	Maksimum za penjanje	ZERO	3 000			
CRJ9-LR	DEFAULT	4	6	Ubrzanje	Maksimum za penjanje	0-250		500	250	
CRJ9-LR	DEFAULT	4	7	Penjanje	Maksimum za penjanje	0-250	10 000			
CRJ9-LR	DEFAULT	5	1	Uzlijetanje	Maksimum za uzlijetanje	D-8				
CRJ9-LR	DEFAULT	5	2	Penjanje	Maksimum za uzlijetanje	D-8	455			
CRJ9-LR	DEFAULT	5	3	Penjanje	Maksimum za uzlijetanje	U-8	1 000			

ACFTID	Oznaka profila (Profile_ID)	Duljina faze	Broj koraka	Tip koraka	Režim rada motora	Zakrilca (Flap_ID)	Visina krajnje točke (ft)	Stopa penjanja (ft/min)	Kalibrirana brzina leta u krajnjoj točki (kt)	Postotak ubrzanja (Accelerate_Percent) (%)
CRJ9-LR	DEFAULT	5	4	Ubrzanje	Maksimum za penjanje	0-204		500	204	
CRJ9-LR	DEFAULT	5	5	Penjanje	Maksimum za penjanje	ZERO	3 000			
CRJ9-LR	DEFAULT	5	6	Ubrzanje	Maksimum za penjanje	0-250		500	250	
CRJ9-LR	DEFAULT	5	7	Penjanje	Maksimum za penjanje	ZERO	10 000			
CRJ9-LR	ICAO_A	1	1	Uzlijetanje	Maksimum za uzlijetanje	D-8				
CRJ9-LR	ICAO_A	1	2	Penjanje	Maksimum za uzlijetanje	D-8	615			
CRJ9-LR	ICAO_A	1	3	Penjanje	Maksimum za uzlijetanje	U-8	1 500			
CRJ9-LR	ICAO_A	1	4	Penjanje	Maksimum za penjanje	U-8	3 000			
CRJ9-LR	ICAO_A	1	5	Ubrzanje	Maksimum za penjanje	0-250		500	250	
CRJ9-LR	ICAO_A	1	6	Penjanje	Maksimum za penjanje	ZERO	10 000			
CRJ9-LR	ICAO_A	2	1	Uzlijetanje	Maksimum za uzlijetanje	D-8				
CRJ9-LR	ICAO_A	2	2	Penjanje	Maksimum za uzlijetanje	D-8	575			
CRJ9-LR	ICAO_A	2	3	Penjanje	Maksimum za uzlijetanje	U-8	1 500			
CRJ9-LR	ICAO_A	2	4	Penjanje	Maksimum za penjanje	U-8	3 000			
CRJ9-LR	ICAO_A	2	5	Ubrzanje	Maksimum za penjanje	U-8		500	250	
CRJ9-LR	ICAO_A	2	6	Penjanje	Maksimum za penjanje	ZERO	10 000			
CRJ9-LR	ICAO_A	3	1	Uzlijetanje	Maksimum za uzlijetanje	D-8				
CRJ9-LR	ICAO_A	3	2	Penjanje	Maksimum za uzlijetanje	D-8	545			
CRJ9-LR	ICAO_A	3	3	Penjanje	Maksimum za uzlijetanje	U-8	1 500			
CRJ9-LR	ICAO_A	3	4	Penjanje	Maksimum za penjanje	U-8	3 000			

ACFTID	Oznaka profila (Profile_ID)	Duljina faze	Broj koraka	Tip koraka	Režim rada motora	Zakrilca (Flap_ID)	Visina krajnje točke (ft)	Stopa penjanja (ft/min)	Kalibrirana brzina leta u krajnjoj točki (kt)	Postotak ubrzanja (Accelerate_Percent) (%)
CRJ9-LR	ICAO_A	3	5	Ubrzanje	Maksimum za penjanje	U-8		500	250	
CRJ9-LR	ICAO_A	3	6	Penjanje	Maksimum za penjanje	ZERO	10 000			
CRJ9-LR	ICAO_A	4	1	Uzlijetanje	Maksimum za uzlijetanje	D-8				
CRJ9-LR	ICAO_A	4	2	Penjanje	Maksimum za uzlijetanje	D-8	505			
CRJ9-LR	ICAO_A	4	3	Penjanje	Maksimum za uzlijetanje	U-8	1 500			
CRJ9-LR	ICAO_A	4	4	Penjanje	Maksimum za penjanje	U-8	3 000			
CRJ9-LR	ICAO_A	4	5	Ubrzanje	Maksimum za penjanje	U-8		500	250	
CRJ9-LR	ICAO_A	4	6	Penjanje	Maksimum za penjanje	ZERO	10 000			
CRJ9-LR	ICAO_A	5	1	Uzlijetanje	Maksimum za uzlijetanje	D-8				
CRJ9-LR	ICAO_A	5	2	Penjanje	Maksimum za uzlijetanje	D-8	455			
CRJ9-LR	ICAO_A	5	3	Penjanje	Maksimum za uzlijetanje	U-8	1 500			
CRJ9-LR	ICAO_A	5	4	Penjanje	Maksimum za penjanje	U-8	3 000			
CRJ9-LR	ICAO_A	5	5	Ubrzanje	Maksimum za penjanje	0-250		500	250	
CRJ9-LR	ICAO_A	5	6	Penjanje	Maksimum za penjanje	ZERO	10 000			
CRJ9-LR	ICAO_B	1	1	Uzlijetanje	Maksimum za uzlijetanje	D-8				
CRJ9-LR	ICAO_B	1	2	Penjanje	Maksimum za uzlijetanje	D-8	615			
CRJ9-LR	ICAO_B	1	3	Penjanje	Maksimum za uzlijetanje	U-8	1 000			
CRJ9-LR	ICAO_B	1	4	Ubrzanje	Maksimum za uzlijetanje	0-204		500	204	
CRJ9-LR	ICAO_B	1	5	Penjanje	Maksimum za penjanje	ZERO	3 000			
CRJ9-LR	ICAO_B	1	6	Ubrzanje	Maksimum za penjanje	0-250		500	250	

ACFTID	Oznaka profila (Profile_ID)	Duljina faze	Broj koraka	Tip koraka	Režim rada motora	Zakrilca (Flap_ID)	Visina krajnje točke (ft)	Stopa penjanja (ft/min)	Kalibrirana brzina leta u krajnjoj točki (kt)	Postotak ubrzanja (Accelerate_Percent) (%)
CRJ9-LR	ICAO_B	1	7	Penjanje	Maksimum za penjanje	ZERO	10 000			
CRJ9-LR	ICAO_B	2	1	Uzlijetanje	Maksimum za uzlijetanje	D-8				
CRJ9-LR	ICAO_B	2	2	Penjanje	Maksimum za uzlijetanje	D-8	575			
CRJ9-LR	ICAO_B	2	3	Penjanje	Maksimum za uzlijetanje	U-8	1 000			
CRJ9-LR	ICAO_B	2	4	Ubrzanje	Maksimum za uzlijetanje	0-204		500	204	
CRJ9-LR	ICAO_B	2	5	Penjanje	Maksimum za penjanje	ZERO	3 000			
CRJ9-LR	ICAO_B	2	6	Ubrzanje	Maksimum za penjanje	0-250		500	250	
CRJ9-LR	ICAO_B	2	7	Penjanje	Maksimum za penjanje	ZERO	10 000			
CRJ9-LR	ICAO_B	3	1	Uzlijetanje	Maksimum za uzlijetanje	D-8				
CRJ9-LR	ICAO_B	3	2	Penjanje	Maksimum za uzlijetanje	D-8	545			
CRJ9-LR	ICAO_B	3	3	Penjanje	Maksimum za uzlijetanje	U-8	1 000			
CRJ9-LR	ICAO_B	3	4	Ubrzanje	Maksimum za uzlijetanje	0-204		500	204	
CRJ9-LR	ICAO_B	3	5	Penjanje	Maksimum za penjanje	ZERO	3 000			
CRJ9-LR	ICAO_B	3	6	Ubrzanje	Maksimum za penjanje	0-250		500	250	
CRJ9-LR	ICAO_B	3	7	Penjanje	Maksimum za penjanje	ZERO	10 000			
CRJ9-LR	ICAO_B	4	1	Uzlijetanje	Maksimum za uzlijetanje	D-8				
CRJ9-LR	ICAO_B	4	2	Penjanje	Maksimum za uzlijetanje	D-8	505			
CRJ9-LR	ICAO_B	4	3	Penjanje	Maksimum za uzlijetanje	U-8	1 000			
CRJ9-LR	ICAO_B	4	4	Ubrzanje	Maksimum za uzlijetanje	0-204		500	204	
CRJ9-LR	ICAO_B	4	5	Penjanje	Maksimum za penjanje	ZERO	3 000			

ACFTID	Oznaka profila (Profile_ID)	Duljina faze	Broj koraka	Tip koraka	Režim rada motora	Zakrilca (Flap_ID)	Visina krajnje točke (ft)	Stopa penjanja (ft/min)	Kalibrirana brzina leta u krajnjoj točki (kt)	Postotak ubrzanja (Accelerate_Percent) (%)
CRJ9-LR	ICAO_B	4	6	Ubrzanje	Maksimum za penjanje	0-250		500	250	
CRJ9-LR	ICAO_B	4	7	Penjanje	Maksimum za penjanje	ZERO	10 000			
CRJ9-LR	ICAO_B	5	1	Uzlijetanje	Maksimum za uzlijetanje	D-8				
CRJ9-LR	ICAO_B	5	2	Penjanje	Maksimum za uzlijetanje	D-8	455			
CRJ9-LR	ICAO_B	5	3	Penjanje	Maksimum za uzlijetanje	U-8	1 000			
CRJ9-LR	ICAO_B	5	4	Ubrzanje	Maksimum za uzlijetanje	0-204		500	204	
CRJ9-LR	ICAO_B	5	5	Penjanje	Maksimum za penjanje	ZERO	3 000			
CRJ9-LR	ICAO_B	5	6	Ubrzanje	Maksimum za penjanje	0-250		500	250	
CRJ9-LR	ICAO_B	5	7	Penjanje	Maksimum za penjanje	ZERO	10 000			
CVR580	DEFAULT	1	1	Uzlijetanje	Maksimum za uzlijetanje	10				
CVR580	DEFAULT	1	2	Penjanje	Maksimum za uzlijetanje	10	1 000			
CVR580	DEFAULT	1	3	Ubrzanje	Maksimum za uzlijetanje	10		1 907	130	
CVR580	DEFAULT	1	4	Ubrzanje	Maksimum za penjanje	INTR		1 430	150	
CVR580	DEFAULT	1	5	Penjanje	Maksimum za penjanje	ZERO	3 000			
CVR580	DEFAULT	1	6	Penjanje	Maksimum za penjanje	ZERO	5 500			
CVR580	DEFAULT	1	7	Penjanje	Maksimum za penjanje	ZERO	7 500			
CVR580	DEFAULT	1	8	Penjanje	Maksimum za penjanje	ZERO	10 000			
CVR580	DEFAULT	2	1	Uzlijetanje	Maksimum za uzlijetanje	10				
CVR580	DEFAULT	2	2	Penjanje	Maksimum za uzlijetanje	10	1 000			
CVR580	DEFAULT	2	3	Ubrzanje	Maksimum za uzlijetanje	10		1 557	136	

ACFTID	Oznaka profila (Profile_ID)	Duljina faze	Broj koraka	Tip koraka	Režim rada motora	Zakrilca (Flap_ID)	Visina krajnje točke (ft)	Stopa penjanja (ft/min)	Kalibrirana brzina leta u krajnjoj točki (kt)	Postotak ubrzanja (Accelerate_Percent) (%)
CVR580	DEFAULT	2	4	Ubrzanje	Maksimum za penjanje	INTR		1 168	156	
CVR580	DEFAULT	2	5	Penjanje	Maksimum za penjanje	ZERO	3 000			
CVR580	DEFAULT	2	6	Penjanje	Maksimum za penjanje	ZERO	5 500			
CVR580	DEFAULT	2	7	Penjanje	Maksimum za penjanje	ZERO	7 500			
CVR580	DEFAULT	2	8	Penjanje	Maksimum za penjanje	ZERO	10 000			
CVR580	DEFAULT	3	1	Uzlijetanje	Maksimum za uzlijetanje	10				
CVR580	DEFAULT	3	2	Penjanje	Maksimum za uzlijetanje	10	1 000			
CVR580	DEFAULT	3	3	Ubrzanje	Maksimum za uzlijetanje	10		1 321	140	
CVR580	DEFAULT	3	4	Ubrzanje	Maksimum za penjanje	INTR		991	160	
CVR580	DEFAULT	3	5	Penjanje	Maksimum za penjanje	ZERO	3 000			
CVR580	DEFAULT	3	6	Penjanje	Maksimum za penjanje	ZERO	5 500			
CVR580	DEFAULT	3	7	Penjanje	Maksimum za penjanje	ZERO	7 500			
CVR580	DEFAULT	3	8	Penjanje	Maksimum za penjanje	ZERO	10 000			
DC1010	DEFAULT	1	1	Uzlijetanje	Maksimum za uzlijetanje	10				
DC1010	DEFAULT	1	2	Penjanje	Maksimum za uzlijetanje	10	1 000			
DC1010	DEFAULT	1	3	Ubrzanje	Maksimum za uzlijetanje	10		1 904	159	
DC1010	DEFAULT	1	4	Ubrzanje	Maksimum za uzlijetanje	5		1 428	174	
DC1010	DEFAULT	1	5	Ubrzanje	Maksimum za penjanje	INT		1 000	189	
DC1010	DEFAULT	1	6	Penjanje	Maksimum za penjanje	ZERO	3 000			
DC1010	DEFAULT	1	7	Ubrzanje	Maksimum za penjanje	ZERO		1 000	250	

ACFTID	Oznaka profila (Profile_ID)	Duljina faze	Broj koraka	Tip koraka	Režim rada motora	Zakrilca (Flap_ID)	Visina krajnje točke (ft)	Stopa penjanja (ft/min)	Kalibrirana brzina leta u krajnjoj točki (kt)	Postotak ubrzanja (Accelerate_Percent) (%)
DC1010	DEFAULT	1	8	Penjanje	Maksimum za penjanje	ZERO	5 500			
DC1010	DEFAULT	1	9	Penjanje	Maksimum za penjanje	ZERO	7 500			
DC1010	DEFAULT	1	10	Penjanje	Maksimum za penjanje	ZERO	10 000			
DC1010	DEFAULT	2	1	Uzlijetanje	Maksimum za uzlijetanje	10				
DC1010	DEFAULT	2	2	Penjanje	Maksimum za uzlijetanje	10	1 000			
DC1010	DEFAULT	2	3	Ubrzanje	Maksimum za uzlijetanje	10		1 799	163	
DC1010	DEFAULT	2	4	Ubrzanje	Maksimum za uzlijetanje	5		1 350	178	
DC1010	DEFAULT	2	5	Ubrzanje	Maksimum za penjanje	INT		1 000	193	
DC1010	DEFAULT	2	6	Penjanje	Maksimum za penjanje	ZERO	3 000			
DC1010	DEFAULT	2	7	Ubrzanje	Maksimum za penjanje	ZERO		1 000	250	
DC1010	DEFAULT	2	8	Penjanje	Maksimum za penjanje	ZERO	5 500			
DC1010	DEFAULT	2	9	Penjanje	Maksimum za penjanje	ZERO	7 500			
DC1010	DEFAULT	2	10	Penjanje	Maksimum za penjanje	ZERO	10 000			
DC1010	DEFAULT	3	1	Uzlijetanje	Maksimum za uzlijetanje	10				
DC1010	DEFAULT	3	2	Penjanje	Maksimum za uzlijetanje	10	1 000			
DC1010	DEFAULT	3	3	Ubrzanje	Maksimum za uzlijetanje	10		1 670	167	
DC1010	DEFAULT	3	4	Ubrzanje	Maksimum za uzlijetanje	5		1 253	182	
DC1010	DEFAULT	3	5	Ubrzanje	Maksimum za penjanje	INT		1 000	197	
DC1010	DEFAULT	3	6	Penjanje	Maksimum za penjanje	ZERO	3 000			
DC1010	DEFAULT	3	7	Ubrzanje	Maksimum za penjanje	ZERO		1 000	250	

ACFTID	Oznaka profila (Profile_ID)	Duljina faze	Broj koraka	Tip koraka	Režim rada motora	Zakrilca (Flap_ID)	Visina krajnje točke (ft)	Stopa penjanja (ft/min)	Kalibrirana brzina leta u krajnjoj točki (kt)	Postotak ubrzanja (Accelerate_Percent) (%)
DC1010	DEFAULT	3	8	Penjanje	Maksimum za penjanje	ZERO	5 500			
DC1010	DEFAULT	3	9	Penjanje	Maksimum za penjanje	ZERO	7 500			
DC1010	DEFAULT	3	10	Penjanje	Maksimum za penjanje	ZERO	10 000			
DC1010	DEFAULT	4	1	Uzlijetanje	Maksimum za uzlijetanje	10				
DC1010	DEFAULT	4	2	Penjanje	Maksimum za uzlijetanje	10	1 000			
DC1010	DEFAULT	4	3	Ubrzanje	Maksimum za uzlijetanje	10		1 494	174	
DC1010	DEFAULT	4	4	Ubrzanje	Maksimum za uzlijetanje	5		1 121	189	
DC1010	DEFAULT	4	5	Ubrzanje	Maksimum za penjanje	INT		1 000	204	
DC1010	DEFAULT	4	6	Penjanje	Maksimum za penjanje	ZERO	3 000			
DC1010	DEFAULT	4	7	Ubrzanje	Maksimum za penjanje	ZERO		1 000	250	
DC1010	DEFAULT	4	8	Penjanje	Maksimum za penjanje	ZERO	5 500			
DC1010	DEFAULT	4	9	Penjanje	Maksimum za penjanje	ZERO	7 500			
DC1010	DEFAULT	4	10	Penjanje	Maksimum za penjanje	ZERO	10 000			
DC1010	DEFAULT	5	1	Uzlijetanje	Maksimum za uzlijetanje	10				
DC1010	DEFAULT	5	2	Penjanje	Maksimum za uzlijetanje	10	1 000			
DC1010	DEFAULT	5	3	Ubrzanje	Maksimum za uzlijetanje	10		1 335	180	
DC1010	DEFAULT	5	4	Ubrzanje	Maksimum za uzlijetanje	5		1 002	195	
DC1010	DEFAULT	5	5	Ubrzanje	Maksimum za penjanje	INT		1 000	210	
DC1010	DEFAULT	5	6	Penjanje	Maksimum za penjanje	ZERO	3 000			
DC1010	DEFAULT	5	7	Ubrzanje	Maksimum za penjanje	ZERO		1 000	250	

ACFTID	Oznaka profila (Profile_ID)	Duljina faze	Broj koraka	Tip koraka	Režim rada motora	Zakrilca (Flap_ID)	Visina krajnje točke (ft)	Stopa penjanja (ft/min)	Kalibrirana brzina leta u krajnjoj točki (kt)	Postotak ubrzanja (Accelerate_Percent) (%)
DC1010	DEFAULT	5	8	Penjanje	Maksimum za penjanje	ZERO	5 500			
DC1010	DEFAULT	5	9	Penjanje	Maksimum za penjanje	ZERO	7 500			
DC1010	DEFAULT	5	10	Penjanje	Maksimum za penjanje	ZERO	10 000			
DC1010	DEFAULT	6	1	Uzlijetanje	Maksimum za uzlijetanje	10				
DC1010	DEFAULT	6	2	Penjanje	Maksimum za uzlijetanje	10	1 000			
DC1010	DEFAULT	6	3	Ubrzanje	Maksimum za uzlijetanje	10		1 191	186	
DC1010	DEFAULT	6	4	Ubrzanje	Maksimum za uzlijetanje	5		894	201	
DC1010	DEFAULT	6	5	Ubrzanje	Maksimum za penjanje	INT		800	216	
DC1010	DEFAULT	6	6	Penjanje	Maksimum za penjanje	ZERO	3 000			
DC1010	DEFAULT	6	7	Ubrzanje	Maksimum za penjanje	ZERO		800	250	
DC1010	DEFAULT	6	8	Penjanje	Maksimum za penjanje	ZERO	5 500			
DC1010	DEFAULT	6	9	Penjanje	Maksimum za penjanje	ZERO	7 500			
DC1010	DEFAULT	6	10	Penjanje	Maksimum za penjanje	ZERO	10 000			
DC1040	DEFAULT	1	1	Uzlijetanje	Maksimum za uzlijetanje	15				
DC1040	DEFAULT	1	2	Penjanje	Maksimum za uzlijetanje	15	1 000			
DC1040	DEFAULT	1	3	Ubrzanje	Maksimum za uzlijetanje	15		2 255	175	
DC1040	DEFAULT	1	4	Ubrzanje	Maksimum za uzlijetanje	5		1 692	190	
DC1040	DEFAULT	1	5	Ubrzanje	Maksimum za penjanje	INT		1 000	205	
DC1040	DEFAULT	1	6	Penjanje	Maksimum za penjanje	ZERO	3 000			
DC1040	DEFAULT	1	7	Ubrzanje	Maksimum za penjanje	ZERO		1 000	250	

ACFTID	Oznaka profila (Profile_ID)	Duljina faze	Broj koraka	Tip koraka	Režim rada motora	Zakrilca (Flap_ID)	Visina krajnje točke (ft)	Stopa penjanja (ft/min)	Kalibrirana brzina leta u krajnjoj točki (kt)	Postotak ubrzanja (Accelerate_Percent) (%)
DC1040	DEFAULT	1	8	Penjanje	Maksimum za penjanje	ZERO	5 500			
DC1040	DEFAULT	1	9	Penjanje	Maksimum za penjanje	ZERO	7 500			
DC1040	DEFAULT	1	10	Penjanje	Maksimum za penjanje	ZERO	10 000			
DC1040	DEFAULT	2	1	Uzlijetanje	Maksimum za uzlijetanje	15				
DC1040	DEFAULT	2	2	Penjanje	Maksimum za uzlijetanje	15	1 000			
DC1040	DEFAULT	2	3	Ubrzanje	Maksimum za uzlijetanje	15		2 146	178	
DC1040	DEFAULT	2	4	Ubrzanje	Maksimum za uzlijetanje	5		1 610	193	
DC1040	DEFAULT	2	5	Ubrzanje	Maksimum za penjanje	INT		1 000	208	
DC1040	DEFAULT	2	6	Penjanje	Maksimum za penjanje	ZERO	3 000			
DC1040	DEFAULT	2	7	Ubrzanje	Maksimum za penjanje	ZERO		1 000	250	
DC1040	DEFAULT	2	8	Penjanje	Maksimum za penjanje	ZERO	5 500			
DC1040	DEFAULT	2	9	Penjanje	Maksimum za penjanje	ZERO	7 500			
DC1040	DEFAULT	2	10	Penjanje	Maksimum za penjanje	ZERO	10 000			
DC1040	DEFAULT	3	1	Uzlijetanje	Maksimum za uzlijetanje	15				
DC1040	DEFAULT	3	2	Penjanje	Maksimum za uzlijetanje	15	1 000			
DC1040	DEFAULT	3	3	Ubrzanje	Maksimum za uzlijetanje	15		2 050	181	
DC1040	DEFAULT	3	4	Ubrzanje	Maksimum za uzlijetanje	5		1 538	196	
DC1040	DEFAULT	3	5	Ubrzanje	Maksimum za penjanje	INT		1 000	211	
DC1040	DEFAULT	3	6	Penjanje	Maksimum za penjanje	ZERO	3 000			
DC1040	DEFAULT	3	7	Ubrzanje	Maksimum za penjanje	ZERO		1 000	250	

ACFTID	Oznaka profila (Profile_ID)	Duljina faze	Broj koraka	Tip koraka	Režim rada motora	Zakrilca (Flap_ID)	Visina krajnje točke (ft)	Stopa penjanja (ft/min)	Kalibrirana brzina leta u krajnjoj točki (kt)	Postotak ubrzanja (Accelerate_Percent) (%)
DC1040	DEFAULT	3	8	Penjanje	Maksimum za penjanje	ZERO	5 500			
DC1040	DEFAULT	3	9	Penjanje	Maksimum za penjanje	ZERO	7 500			
DC1040	DEFAULT	3	10	Penjanje	Maksimum za penjanje	ZERO	10 000			
DC1040	DEFAULT	4	1	Uzlijetanje	Maksimum za uzlijetanje	15				
DC1040	DEFAULT	4	2	Penjanje	Maksimum za uzlijetanje	15	1 000			
DC1040	DEFAULT	4	3	Ubrzanje	Maksimum za uzlijetanje	15		1 859	187	
DC1040	DEFAULT	4	4	Ubrzanje	Maksimum za uzlijetanje	5		1 395	202	
DC1040	DEFAULT	4	5	Ubrzanje	Maksimum za penjanje	INT		1 000	217	
DC1040	DEFAULT	4	6	Penjanje	Maksimum za penjanje	ZERO	3 000			
DC1040	DEFAULT	4	7	Ubrzanje	Maksimum za penjanje	ZERO		1 000	250	
DC1040	DEFAULT	4	8	Penjanje	Maksimum za penjanje	ZERO	5 500			
DC1040	DEFAULT	4	9	Penjanje	Maksimum za penjanje	ZERO	7 500			
DC1040	DEFAULT	4	10	Penjanje	Maksimum za penjanje	ZERO	10 000			
DC1040	DEFAULT	5	1	Uzlijetanje	Maksimum za uzlijetanje	15				
DC1040	DEFAULT	5	2	Penjanje	Maksimum za uzlijetanje	15	1 000			
DC1040	DEFAULT	5	3	Ubrzanje	Maksimum za uzlijetanje	15		1 639	195	
DC1040	DEFAULT	5	4	Ubrzanje	Maksimum za uzlijetanje	5		1 229	210	
DC1040	DEFAULT	5	5	Ubrzanje	Maksimum za penjanje	INT		1 000	225	
DC1040	DEFAULT	5	6	Penjanje	Maksimum za penjanje	ZERO	3 000			
DC1040	DEFAULT	5	7	Ubrzanje	Maksimum za penjanje	ZERO		1 000	250	

ACFTID	Oznaka profila (Profile_ID)	Duljina faze	Broj koraka	Tip koraka	Režim rada motora	Zakrilca (Flap_ID)	Visina krajnje točke (ft)	Stopa penjanja (ft/min)	Kalibrirana brzina leta u krajnjoj točki (kt)	Postotak ubrzanja (Accelerate_Percent) (%)
DC1040	DEFAULT	5	8	Penjanje	Maksimum za penjanje	ZERO	5 500			
DC1040	DEFAULT	5	9	Penjanje	Maksimum za penjanje	ZERO	7 500			
DC1040	DEFAULT	5	10	Penjanje	Maksimum za penjanje	ZERO	10 000			
DC1040	DEFAULT	6	1	Uzlijetanje	Maksimum za uzlijetanje	15				
DC1040	DEFAULT	6	2	Penjanje	Maksimum za uzlijetanje	15	1 000			
DC1040	DEFAULT	6	3	Ubrzanje	Maksimum za uzlijetanje	15		1 436	203	
DC1040	DEFAULT	6	4	Ubrzanje	Maksimum za uzlijetanje	5		1 077	218	
DC1040	DEFAULT	6	5	Ubrzanje	Maksimum za penjanje	INT		1 000	233	
DC1040	DEFAULT	6	6	Penjanje	Maksimum za penjanje	ZERO	3 000			
DC1040	DEFAULT	6	7	Ubrzanje	Maksimum za penjanje	ZERO		1 000	250	
DC1040	DEFAULT	6	8	Penjanje	Maksimum za penjanje	ZERO	5 500			
DC1040	DEFAULT	6	9	Penjanje	Maksimum za penjanje	ZERO	7 500			
DC1040	DEFAULT	6	10	Penjanje	Maksimum za penjanje	ZERO	10 000			
DC1040	DEFAULT	7	1	Uzlijetanje	Maksimum za uzlijetanje	15				
DC1040	DEFAULT	7	2	Penjanje	Maksimum za uzlijetanje	15	1 000			
DC1040	DEFAULT	7	3	Ubrzanje	Maksimum za uzlijetanje	15		1 170	211	
DC1040	DEFAULT	7	4	Ubrzanje	Maksimum za uzlijetanje	5		878	226	
DC1040	DEFAULT	7	5	Ubrzanje	Maksimum za penjanje	INT		800	241	
DC1040	DEFAULT	7	6	Penjanje	Maksimum za penjanje	ZERO	3 000			
DC1040	DEFAULT	7	7	Ubrzanje	Maksimum za penjanje	ZERO		800	250	

ACFTID	Oznaka profila (Profile_ID)	Duljina faze	Broj koraka	Tip koraka	Režim rada motora	Zakrilca (Flap_ID)	Visina krajnje točke (ft)	Stopa penjanja (ft/min)	Kalibrirana brzina leta u krajnjoj točki (kt)	Postotak ubrzanja (Accelerate_Percent) (%)
DC1040	DEFAULT	7	8	Penjanje	Maksimum za penjanje	ZERO	5 500			
DC1040	DEFAULT	7	9	Penjanje	Maksimum za penjanje	ZERO	7 500			
DC1040	DEFAULT	7	10	Penjanje	Maksimum za penjanje	ZERO	10 000			
DC3	DEFAULT	1	1	Uzlijetanje	Maksimum za uzlijetanje	TO				
DC3	DEFAULT	1	2	Penjanje	Maksimum za uzlijetanje	TO	400			
DC3	DEFAULT	1	3	Penjanje	Maksimum za penjanje	ZERO	3 000			
DC3	DEFAULT	1	4	Ubrzanje	Maksimum za penjanje	ZERO		1 000	126	
DC3	DEFAULT	1	5	Penjanje	Maksimum za penjanje	ZERO	5 500			
DC3	DEFAULT	1	6	Penjanje	Maksimum za penjanje	ZERO	7 500			
DC3	DEFAULT	1	7	Penjanje	Maksimum za penjanje	ZERO	10 000			
DC3	DEFAULT	2	1	Uzlijetanje	Maksimum za uzlijetanje	TO				
DC3	DEFAULT	2	2	Penjanje	Maksimum za uzlijetanje	TO	400			
DC3	DEFAULT	2	3	Penjanje	Maksimum za penjanje	ZERO	3 000			
DC3	DEFAULT	2	4	Ubrzanje	Maksimum za penjanje	ZERO		800	130	
DC3	DEFAULT	2	5	Penjanje	Maksimum za penjanje	ZERO	5 500			
DC3	DEFAULT	2	6	Penjanje	Maksimum za penjanje	ZERO	7 500			
DC3	DEFAULT	2	7	Penjanje	Maksimum za penjanje	ZERO	10 000			
DC3	DEFAULT	3	1	Uzlijetanje	Maksimum za uzlijetanje	TO				
DC3	DEFAULT	3	2	Penjanje	Maksimum za uzlijetanje	TO	400			
DC3	DEFAULT	3	3	Penjanje	Maksimum za penjanje	ZERO	3 000			

ACFTID	Oznaka profila (Profile_ID)	Duljina faze	Broj koraka	Tip koraka	Režim rada motora	Zakrilca (Flap_ID)	Visina krajnje točke (ft)	Stopa penjanja (ft/min)	Kalibrirana brzina leta u krajnjoj točki (kt)	Postotak ubrzanja (Accelerate_Percent) (%)
DC3	DEFAULT	3	4	Ubrzanje	Maksimum za penjanje	ZERO		633	134	
DC3	DEFAULT	3	5	Penjanje	Maksimum za penjanje	ZERO	7 500			
DC3	DEFAULT	3	6	Penjanje	Maksimum za penjanje	ZERO	10 000			
DC6	DEFAULT	1	1	Uzlijetanje	Maksimum za uzlijetanje	TO				
DC6	DEFAULT	1	2	Penjanje	Maksimum za uzlijetanje	TO	1 500			
DC6	DEFAULT	1	3	Ubrzanje	Maksimum za uzlijetanje	TO		818	135	
DC6	DEFAULT	1	4	Penjanje	Maksimum za penjanje	ZERO	3 000			
DC6	DEFAULT	1	5	Penjanje	Maksimum za penjanje	ZERO	5 500			
DC6	DEFAULT	1	6	Penjanje	Maksimum za penjanje	ZERO	7 500			
DC6	DEFAULT	1	7	Penjanje	Maksimum za penjanje	ZERO	10 000			
DC6	DEFAULT	2	1	Uzlijetanje	Maksimum za uzlijetanje	TO				
DC6	DEFAULT	2	2	Penjanje	Maksimum za uzlijetanje	TO	1 500			
DC6	DEFAULT	2	3	Ubrzanje	Maksimum za uzlijetanje	TO		643	143	
DC6	DEFAULT	2	4	Penjanje	Maksimum za penjanje	ZERO	3 000			
DC6	DEFAULT	2	5	Penjanje	Maksimum za penjanje	ZERO	5 500			
DC6	DEFAULT	2	6	Penjanje	Maksimum za penjanje	ZERO	7 500			
DC6	DEFAULT	2	7	Penjanje	Maksimum za penjanje	ZERO	10 000			
DC6	DEFAULT	3	1	Uzlijetanje	Maksimum za uzlijetanje	TO				
DC6	DEFAULT	3	2	Penjanje	Maksimum za uzlijetanje	TO	1 500			
DC6	DEFAULT	3	3	Ubrzanje	Maksimum za uzlijetanje	TO		498	149	

ACFTID	Oznaka profila (Profile_ID)	Duljina faze	Broj koraka	Tip koraka	Režim rada motora	Zakrilca (Flap_ID)	Visina krajnje točke (ft)	Stopa penjanja (ft/min)	Kalibrirana brzina leta u krajnjoj točki (kt)	Postotak ubrzanja (Accelerate_Percent) (%)
DC6	DEFAULT	3	4	Penjanje	Maksimum za penjanje	ZERO	3 000			
DC6	DEFAULT	3	5	Penjanje	Maksimum za penjanje	ZERO	5 500			
DC6	DEFAULT	3	6	Penjanje	Maksimum za penjanje	ZERO	7 500			
DC6	DEFAULT	3	7	Penjanje	Maksimum za penjanje	ZERO	10 000			
DC850	DEFAULT	1	1	Uzlijetanje	Maksimum za uzlijetanje	15				
DC850	DEFAULT	1	2	Penjanje	Maksimum za uzlijetanje	15	1 000			
DC850	DEFAULT	1	3	Ubrzanje	Maksimum za uzlijetanje	15		2 205	149	
DC850	DEFAULT	1	4	Ubrzanje	Maksimum za uzlijetanje	INT		1 654	169	
DC850	DEFAULT	1	5	Ubrzanje	Maksimum za penjanje	INT		1 000	189	
DC850	DEFAULT	1	6	Penjanje	Maksimum za penjanje	ZERO	3 000			
DC850	DEFAULT	1	7	Ubrzanje	Maksimum za penjanje	ZERO		1 000	250	
DC850	DEFAULT	1	8	Penjanje	Maksimum za penjanje	ZERO	5 500			
DC850	DEFAULT	1	9	Penjanje	Maksimum za penjanje	ZERO	7 500			
DC850	DEFAULT	1	10	Penjanje	Maksimum za penjanje	ZERO	10 000			
DC850	DEFAULT	2	1	Uzlijetanje	Maksimum za uzlijetanje	15				
DC850	DEFAULT	2	2	Penjanje	Maksimum za uzlijetanje	15	1 000			
DC850	DEFAULT	2	3	Ubrzanje	Maksimum za uzlijetanje	15		2 089	153	
DC850	DEFAULT	2	4	Ubrzanje	Maksimum za uzlijetanje	INT		1 567	173	
DC850	DEFAULT	2	5	Ubrzanje	Maksimum za penjanje	INT		1 000	193	
DC850	DEFAULT	2	6	Penjanje	Maksimum za penjanje	ZERO	3 000			

ACFTID	Oznaka profila (Profile_ID)	Duljina faze	Broj koraka	Tip koraka	Režim rada motora	Zakrilca (Flap_ID)	Visina krajnje točke (ft)	Stopa penjanja (ft/min)	Kalibrirana brzina leta u krajnjoj točki (kt)	Postotak ubrzanja (Accelerate_Percent) (%)
DC850	DEFAULT	2	7	Ubrzanje	Maksimum za penjanje	ZERO		1 000	250	
DC850	DEFAULT	2	8	Penjanje	Maksimum za penjanje	ZERO	5 500			
DC850	DEFAULT	2	9	Penjanje	Maksimum za penjanje	ZERO	7 500			
DC850	DEFAULT	2	10	Penjanje	Maksimum za penjanje	ZERO	10 000			
DC850	DEFAULT	3	1	Uzlijetanje	Maksimum za uzlijetanje	15				
DC850	DEFAULT	3	2	Penjanje	Maksimum za uzlijetanje	15	1 000			
DC850	DEFAULT	3	3	Ubrzanje	Maksimum za uzlijetanje	15		1 930	158	
DC850	DEFAULT	3	4	Ubrzanje	Maksimum za uzlijetanje	INT		1 448	178	
DC850	DEFAULT	3	5	Ubrzanje	Maksimum za penjanje	INT		1 000	198	
DC850	DEFAULT	3	6	Penjanje	Maksimum za penjanje	ZERO	3 000			
DC850	DEFAULT	3	7	Ubrzanje	Maksimum za penjanje	ZERO		1 000	250	
DC850	DEFAULT	3	8	Penjanje	Maksimum za penjanje	ZERO	5 500			
DC850	DEFAULT	3	9	Penjanje	Maksimum za penjanje	ZERO	7 500			
DC850	DEFAULT	3	10	Penjanje	Maksimum za penjanje	ZERO	10 000			
DC850	DEFAULT	4	1	Uzlijetanje	Maksimum za uzlijetanje	15				
DC850	DEFAULT	4	2	Penjanje	Maksimum za uzlijetanje	15	1 000			
DC850	DEFAULT	4	3	Ubrzanje	Maksimum za uzlijetanje	15		1 743	165	
DC850	DEFAULT	4	4	Ubrzanje	Maksimum za uzlijetanje	INT		1 308	185	
DC850	DEFAULT	4	5	Ubrzanje	Maksimum za penjanje	INT		1 000	205	
DC850	DEFAULT	4	6	Penjanje	Maksimum za penjanje	ZERO	3 000			

ACFTID	Oznaka profila (Profile_ID)	Duljina faze	Broj koraka	Tip koraka	Režim rada motora	Zakrilca (Flap_ID)	Visina krajnje točke (ft)	Stopa penjanja (ft/min)	Kalibrirana brzina leta u krajnjoj točki (kt)	Postotak ubrzanja (Accelerate_Percent) (%)
DC850	DEFAULT	4	7	Ubrzanje	Maksimum za penjanje	ZERO		1 000	250	
DC850	DEFAULT	4	8	Penjanje	Maksimum za penjanje	ZERO	5 500			
DC850	DEFAULT	4	9	Penjanje	Maksimum za penjanje	ZERO	7 500			
DC850	DEFAULT	4	10	Penjanje	Maksimum za penjanje	ZERO	10 000			
DC850	DEFAULT	5	1	Uzlijetanje	Maksimum za uzlijetanje	15				
DC850	DEFAULT	5	2	Penjanje	Maksimum za uzlijetanje	15	1 000			
DC850	DEFAULT	5	3	Ubrzanje	Maksimum za uzlijetanje	15		1 541	173	
DC850	DEFAULT	5	4	Ubrzanje	Maksimum za uzlijetanje	INT		1 156	193	
DC850	DEFAULT	5	5	Ubrzanje	Maksimum za penjanje	INT		1 000	213	
DC850	DEFAULT	5	6	Penjanje	Maksimum za penjanje	ZERO	3 000			
DC850	DEFAULT	5	7	Ubrzanje	Maksimum za penjanje	ZERO		1 000	250	
DC850	DEFAULT	5	8	Penjanje	Maksimum za penjanje	ZERO	5 500			
DC850	DEFAULT	5	9	Penjanje	Maksimum za penjanje	ZERO	7 500			
DC850	DEFAULT	5	10	Penjanje	Maksimum za penjanje	ZERO	10 000			
DC850	DEFAULT	6	1	Uzlijetanje	Maksimum za uzlijetanje	15				
DC850	DEFAULT	6	2	Penjanje	Maksimum za uzlijetanje	15	1 000			
DC850	DEFAULT	6	3	Ubrzanje	Maksimum za uzlijetanje	15		1 397	180	
DC850	DEFAULT	6	4	Ubrzanje	Maksimum za uzlijetanje	INT		1 048	200	
DC850	DEFAULT	6	5	Ubrzanje	Maksimum za penjanje	INT		1 000	220	
DC850	DEFAULT	6	6	Penjanje	Maksimum za penjanje	ZERO	3 000			

ACFTID	Oznaka profila (Profile_ID)	Duljina faze	Broj koraka	Tip koraka	Režim rada motora	Zakrilca (Flap_ID)	Visina krajnje točke (ft)	Stopa penjanja (ft/min)	Kalibrirana brzina leta u krajnjoj točki (kt)	Postotak ubrzanja (Accelerate_Percent) (%)
DC850	DEFAULT	6	7	Ubrzanje	Maksimum za penjanje	ZERO		1 000	250	
DC850	DEFAULT	6	8	Penjanje	Maksimum za penjanje	ZERO	5 500			
DC850	DEFAULT	6	9	Penjanje	Maksimum za penjanje	ZERO	7 500			
DC850	DEFAULT	6	10	Penjanje	Maksimum za penjanje	ZERO	10 000			
DC860	DEFAULT	1	1	Uzlijetanje	Maksimum za uzlijetanje	12				
DC860	DEFAULT	1	2	Penjanje	Maksimum za uzlijetanje	12	1 000			
DC860	DEFAULT	1	3	Ubrzanje	Maksimum za uzlijetanje	12		2 055	160	
DC860	DEFAULT	1	4	Ubrzanje	Maksimum za uzlijetanje	INT		1 541	180	
DC860	DEFAULT	1	5	Ubrzanje	Maksimum za penjanje	INT		1 000	200	
DC860	DEFAULT	1	6	Penjanje	Maksimum za penjanje	ZERO	3 000			
DC860	DEFAULT	1	7	Ubrzanje	Maksimum za penjanje	ZERO		1 000	250	
DC860	DEFAULT	1	8	Penjanje	Maksimum za penjanje	ZERO	5 500			
DC860	DEFAULT	1	9	Penjanje	Maksimum za penjanje	ZERO	7 500			
DC860	DEFAULT	1	10	Penjanje	Maksimum za penjanje	ZERO	10 000			
DC860	DEFAULT	2	1	Uzlijetanje	Maksimum za uzlijetanje	12				
DC860	DEFAULT	2	2	Penjanje	Maksimum za uzlijetanje	12	1 000			
DC860	DEFAULT	2	3	Ubrzanje	Maksimum za uzlijetanje	12		1 959	164	
DC860	DEFAULT	2	4	Ubrzanje	Maksimum za uzlijetanje	INT		1 470	184	
DC860	DEFAULT	2	5	Ubrzanje	Maksimum za penjanje	INT		1 000	204	
DC860	DEFAULT	2	6	Penjanje	Maksimum za penjanje	ZERO	3 000			

ACFTID	Oznaka profila (Profile_ID)	Duljina faze	Broj koraka	Tip koraka	Režim rada motora	Zakrilca (Flap_ID)	Visina krajnje točke (ft)	Stopa penjanja (ft/min)	Kalibrirana brzina leta u krajnjoj točki (kt)	Postotak ubrzanja (Accelerate_Percent) (%)
DC860	DEFAULT	2	7	Ubrzanje	Maksimum za penjanje	ZERO		1 000	250	
DC860	DEFAULT	2	8	Penjanje	Maksimum za penjanje	ZERO	5 500			
DC860	DEFAULT	2	9	Penjanje	Maksimum za penjanje	ZERO	7 500			
DC860	DEFAULT	2	10	Penjanje	Maksimum za penjanje	ZERO	10 000			
DC860	DEFAULT	3	1	Uzlijetanje	Maksimum za uzlijetanje	12				
DC860	DEFAULT	3	2	Penjanje	Maksimum za uzlijetanje	12	1 000			
DC860	DEFAULT	3	3	Ubrzanje	Maksimum za uzlijetanje	12		1 827	168	
DC860	DEFAULT	3	4	Ubrzanje	Maksimum za uzlijetanje	INT		1 371	188	
DC860	DEFAULT	3	5	Ubrzanje	Maksimum za penjanje	INT		1 000	208	
DC860	DEFAULT	3	6	Penjanje	Maksimum za penjanje	ZERO	3 000			
DC860	DEFAULT	3	7	Ubrzanje	Maksimum za penjanje	ZERO		1 000	250	
DC860	DEFAULT	3	8	Penjanje	Maksimum za penjanje	ZERO	5 500			
DC860	DEFAULT	3	9	Penjanje	Maksimum za penjanje	ZERO	7 500			
DC860	DEFAULT	3	10	Penjanje	Maksimum za penjanje	ZERO	10 000			
DC860	DEFAULT	4	1	Uzlijetanje	Maksimum za uzlijetanje	12				
DC860	DEFAULT	4	2	Penjanje	Maksimum za uzlijetanje	12	1 000			
DC860	DEFAULT	4	3	Ubrzanje	Maksimum za uzlijetanje	12		1 668	175	
DC860	DEFAULT	4	4	Ubrzanje	Maksimum za uzlijetanje	INT		1 251	195	
DC860	DEFAULT	4	5	Ubrzanje	Maksimum za penjanje	INT		1 000	215	
DC860	DEFAULT	4	6	Penjanje	Maksimum za penjanje	ZERO	3 000			

ACFTID	Oznaka profila (Profile_ID)	Duljina faze	Broj koraka	Tip koraka	Režim rada motora	Zakrilca (Flap_ID)	Visina krajnje točke (ft)	Stopa penjanja (ft/min)	Kalibrirana brzina leta u krajnjoj točki (kt)	Postotak ubrzanja (Accelerate_Percent) (%)
DC860	DEFAULT	4	7	Ubrzanje	Maksimum za penjanje	ZERO		1 000	250	
DC860	DEFAULT	4	8	Penjanje	Maksimum za penjanje	ZERO	5 500			
DC860	DEFAULT	4	9	Penjanje	Maksimum za penjanje	ZERO	7 500			
DC860	DEFAULT	4	10	Penjanje	Maksimum za penjanje	ZERO	10 000			
DC860	DEFAULT	5	1	Uzlijetanje	Maksimum za uzlijetanje	12				
DC860	DEFAULT	5	2	Penjanje	Maksimum za uzlijetanje	12	1 000			
DC860	DEFAULT	5	3	Ubrzanje	Maksimum za uzlijetanje	12		1 491	182	
DC860	DEFAULT	5	4	Ubrzanje	Maksimum za uzlijetanje	INT		1 118	202	
DC860	DEFAULT	5	5	Ubrzanje	Maksimum za penjanje	INT		1 000	222	
DC860	DEFAULT	5	6	Penjanje	Maksimum za penjanje	ZERO	3 000			
DC860	DEFAULT	5	7	Ubrzanje	Maksimum za penjanje	ZERO		1 000	250	
DC860	DEFAULT	5	8	Penjanje	Maksimum za penjanje	ZERO	5 500			
DC860	DEFAULT	5	9	Penjanje	Maksimum za penjanje	ZERO	7 500			
DC860	DEFAULT	5	10	Penjanje	Maksimum za penjanje	ZERO	10 000			
DC860	DEFAULT	6	1	Uzlijetanje	Maksimum za uzlijetanje	12				
DC860	DEFAULT	6	2	Penjanje	Maksimum za uzlijetanje	12	1 000			
DC860	DEFAULT	6	3	Ubrzanje	Maksimum za uzlijetanje	12		1 394	187	
DC860	DEFAULT	6	4	Ubrzanje	Maksimum za uzlijetanje	INT		1 046	207	
DC860	DEFAULT	6	5	Ubrzanje	Maksimum za penjanje	INT		1 000	227	
DC860	DEFAULT	6	6	Penjanje	Maksimum za penjanje	ZERO	3 000			

ACFTID	Oznaka profila (Profile_ID)	Duljina faze	Broj koraka	Tip koraka	Režim rada motora	Zakrilca (Flap_ID)	Visina krajnje točke (ft)	Stopa penjanja (ft/min)	Kalibrirana brzina leta u krajnjoj točki (kt)	Postotak ubrzanja (Accelerate_Percent) (%)
DC860	DEFAULT	6	7	Ubrzanje	Maksimum za penjanje	ZERO		1 000	250	
DC860	DEFAULT	6	8	Penjanje	Maksimum za penjanje	ZERO	5 500			
DC860	DEFAULT	6	9	Penjanje	Maksimum za penjanje	ZERO	7 500			
DC860	DEFAULT	6	10	Penjanje	Maksimum za penjanje	ZERO	10 000			
DC860	DEFAULT	7	1	Uzlijetanje	Maksimum za uzlijetanje	12				
DC860	DEFAULT	7	2	Penjanje	Maksimum za uzlijetanje	12	1 000			
DC860	DEFAULT	7	3	Ubrzanje	Maksimum za uzlijetanje	12		1 275	192	
DC860	DEFAULT	7	4	Ubrzanje	Maksimum za uzlijetanje	INT		956	212	
DC860	DEFAULT	7	5	Ubrzanje	Maksimum za penjanje	INT		900	232	
DC860	DEFAULT	7	6	Penjanje	Maksimum za penjanje	ZERO	3 000			
DC860	DEFAULT	7	7	Ubrzanje	Maksimum za penjanje	ZERO		900	250	
DC860	DEFAULT	7	8	Penjanje	Maksimum za penjanje	ZERO	5 500			
DC860	DEFAULT	7	9	Penjanje	Maksimum za penjanje	ZERO	7 500			
DC860	DEFAULT	7	10	Penjanje	Maksimum za penjanje	ZERO	10 000			
DC870	DEFAULT	1	1	Uzlijetanje	Maksimum za uzlijetanje	12				
DC870	DEFAULT	1	2	Penjanje	Maksimum za uzlijetanje	12	1 000			
DC870	DEFAULT	1	3	Ubrzanje	Maksimum za uzlijetanje	12		2 405	160	
DC870	DEFAULT	1	4	Ubrzanje	Maksimum za uzlijetanje	INT		1 804	180	
DC870	DEFAULT	1	5	Ubrzanje	Maksimum za penjanje	INT		1 000	200	
DC870	DEFAULT	1	6	Penjanje	Maksimum za penjanje	ZERO	3 000			

ACFTID	Oznaka profila (Profile_ID)	Duljina faze	Broj koraka	Tip koraka	Režim rada motora	Zakrilca (Flap_ID)	Visina krajnje točke (ft)	Stopa penjanja (ft/min)	Kalibrirana brzina leta u krajnjoj točki (kt)	Postotak ubrzanja (Accelerate_Percent) (%)
DC870	DEFAULT	1	7	Ubrzanje	Maksimum za penjanje	ZERO		1 000	250	
DC870	DEFAULT	1	8	Penjanje	Maksimum za penjanje	ZERO	5 500			
DC870	DEFAULT	1	9	Penjanje	Maksimum za penjanje	ZERO	7 500			
DC870	DEFAULT	1	10	Penjanje	Maksimum za penjanje	ZERO	10 000			
DC870	DEFAULT	2	1	Uzlijetanje	Maksimum za uzlijetanje	12				
DC870	DEFAULT	2	2	Penjanje	Maksimum za uzlijetanje	12	1 000			
DC870	DEFAULT	2	3	Ubrzanje	Maksimum za uzlijetanje	12		2 289	164	
DC870	DEFAULT	2	4	Ubrzanje	Maksimum za uzlijetanje	INT		1 717	184	
DC870	DEFAULT	2	5	Ubrzanje	Maksimum za penjanje	INT		1 000	204	
DC870	DEFAULT	2	6	Penjanje	Maksimum za penjanje	ZERO	3 000			
DC870	DEFAULT	2	7	Ubrzanje	Maksimum za penjanje	ZERO		1 000	250	
DC870	DEFAULT	2	8	Penjanje	Maksimum za penjanje	ZERO	5 500			
DC870	DEFAULT	2	9	Penjanje	Maksimum za penjanje	ZERO	7 500			
DC870	DEFAULT	2	10	Penjanje	Maksimum za penjanje	ZERO	10 000			
DC870	DEFAULT	3	1	Uzlijetanje	Maksimum za uzlijetanje	12				
DC870	DEFAULT	3	2	Penjanje	Maksimum za uzlijetanje	12	1 000			
DC870	DEFAULT	3	3	Ubrzanje	Maksimum za uzlijetanje	12		2 129	168	
DC870	DEFAULT	3	4	Ubrzanje	Maksimum za uzlijetanje	INT		1 597	188	
DC870	DEFAULT	3	5	Ubrzanje	Maksimum za penjanje	INT		1 000	208	
DC870	DEFAULT	3	6	Penjanje	Maksimum za penjanje	ZERO	3 000			

ACFTID	Oznaka profila (Profile_ID)	Duljina faze	Broj koraka	Tip koraka	Režim rada motora	Zakrilca (Flap_ID)	Visina krajnje točke (ft)	Stopa penjanja (ft/min)	Kalibrirana brzina leta u krajnjoj točki (kt)	Postotak ubrzanja (Accelerate_Percent) (%)
DC870	DEFAULT	3	7	Ubrzanje	Maksimum za penjanje	ZERO		1 000	250	
DC870	DEFAULT	3	8	Penjanje	Maksimum za penjanje	ZERO	5 500			
DC870	DEFAULT	3	9	Penjanje	Maksimum za penjanje	ZERO	7 500			
DC870	DEFAULT	3	10	Penjanje	Maksimum za penjanje	ZERO	10 000			
DC870	DEFAULT	4	1	Uzlijetanje	Maksimum za uzlijetanje	12				
DC870	DEFAULT	4	2	Penjanje	Maksimum za uzlijetanje	12	1 000			
DC870	DEFAULT	4	3	Ubrzanje	Maksimum za uzlijetanje	12		1 938	175	
DC870	DEFAULT	4	4	Ubrzanje	Maksimum za uzlijetanje	INT		1 454	195	
DC870	DEFAULT	4	5	Ubrzanje	Maksimum za penjanje	INT		1 000	215	
DC870	DEFAULT	4	6	Penjanje	Maksimum za penjanje	ZERO	3 000			
DC870	DEFAULT	4	7	Ubrzanje	Maksimum za penjanje	ZERO		1 000	250	
DC870	DEFAULT	4	8	Penjanje	Maksimum za penjanje	ZERO	5 500			
DC870	DEFAULT	4	9	Penjanje	Maksimum za penjanje	ZERO	7 500			
DC870	DEFAULT	4	10	Penjanje	Maksimum za penjanje	ZERO	10 000			
DC870	DEFAULT	5	1	Uzlijetanje	Maksimum za uzlijetanje	12				
DC870	DEFAULT	5	2	Penjanje	Maksimum za uzlijetanje	12	1 000			
DC870	DEFAULT	5	3	Ubrzanje	Maksimum za uzlijetanje	12		1 727	182	
DC870	DEFAULT	5	4	Ubrzanje	Maksimum za uzlijetanje	INT		1 295	202	
DC870	DEFAULT	5	5	Ubrzanje	Maksimum za penjanje	INT		1 000	222	
DC870	DEFAULT	5	6	Penjanje	Maksimum za penjanje	ZERO	3 000			

ACFTID	Oznaka profila (Profile_ID)	Duljina faze	Broj koraka	Tip koraka	Režim rada motora	Zakrilca (Flap_ID)	Visina krajnje točke (ft)	Stopa penjanja (ft/min)	Kalibrirana brzina leta u krajnjoj točki (kt)	Postotak ubrzanja (Accelerate_Percent) (%)
DC870	DEFAULT	5	7	Ubrzanje	Maksimum za penjanje	ZERO		1 000	250	
DC870	DEFAULT	5	8	Penjanje	Maksimum za penjanje	ZERO	5 500			
DC870	DEFAULT	5	9	Penjanje	Maksimum za penjanje	ZERO	7 500			
DC870	DEFAULT	5	10	Penjanje	Maksimum za penjanje	ZERO	10 000			
DC870	DEFAULT	6	1	Uzlijetanje	Maksimum za uzlijetanje	12				
DC870	DEFAULT	6	2	Penjanje	Maksimum za uzlijetanje	12	1 000			
DC870	DEFAULT	6	3	Ubrzanje	Maksimum za uzlijetanje	12		1 611	187	
DC870	DEFAULT	6	4	Ubrzanje	Maksimum za uzlijetanje	INT		1 209	207	
DC870	DEFAULT	6	5	Ubrzanje	Maksimum za penjanje	INT		1 000	227	
DC870	DEFAULT	6	6	Penjanje	Maksimum za penjanje	ZERO	3 000			
DC870	DEFAULT	6	7	Ubrzanje	Maksimum za penjanje	ZERO		1 000	250	
DC870	DEFAULT	6	8	Penjanje	Maksimum za penjanje	ZERO	5 500			
DC870	DEFAULT	6	9	Penjanje	Maksimum za penjanje	ZERO	7 500			
DC870	DEFAULT	6	10	Penjanje	Maksimum za penjanje	ZERO	10 000			
DC870	DEFAULT	7	1	Uzlijetanje	Maksimum za uzlijetanje	12				
DC870	DEFAULT	7	2	Penjanje	Maksimum za uzlijetanje	12	1 000			
DC870	DEFAULT	7	3	Ubrzanje	Maksimum za uzlijetanje	12		1 470	192	
DC870	DEFAULT	7	4	Ubrzanje	Maksimum za uzlijetanje	INT		1 103	212	
DC870	DEFAULT	7	5	Ubrzanje	Maksimum za penjanje	INT		1 000	232	
DC870	DEFAULT	7	6	Penjanje	Maksimum za penjanje	ZERO	3 000			

ACFTID	Oznaka profila (Profile_ID)	Duljina faze	Broj koraka	Tip koraka	Režim rada motora	Zakrilca (Flap_ID)	Visina krajnje točke (ft)	Stopa penjanja (ft/min)	Kalibrirana brzina leta u krajnjoj točki (kt)	Postotak ubrzanja (Accelerate_Percent) (%)
DC870	DEFAULT	7	7	Ubrzanje	Maksimum za penjanje	ZERO		1 000	250	
DC870	DEFAULT	7	8	Penjanje	Maksimum za penjanje	ZERO	5 500			
DC870	DEFAULT	7	9	Penjanje	Maksimum za penjanje	ZERO	7 500			
DC870	DEFAULT	7	10	Penjanje	Maksimum za penjanje	ZERO	10 000			
DC8QN	DEFAULT	1	1	Uzlijetanje	Maksimum za uzlijetanje	12				
DC8QN	DEFAULT	1	2	Penjanje	Maksimum za uzlijetanje	12	1 000			
DC8QN	DEFAULT	1	3	Ubrzanje	Maksimum za uzlijetanje	12		2 055	160	
DC8QN	DEFAULT	1	4	Ubrzanje	Maksimum za uzlijetanje	INT		1 541	180	
DC8QN	DEFAULT	1	5	Ubrzanje	Maksimum za penjanje	INT		1 000	200	
DC8QN	DEFAULT	1	6	Penjanje	Maksimum za penjanje	ZERO	3 000			
DC8QN	DEFAULT	1	7	Ubrzanje	Maksimum za penjanje	ZERO		1 000	250	
DC8QN	DEFAULT	1	8	Penjanje	Maksimum za penjanje	ZERO	5 500			
DC8QN	DEFAULT	1	9	Penjanje	Maksimum za penjanje	ZERO	7 500			
DC8QN	DEFAULT	1	10	Penjanje	Maksimum za penjanje	ZERO	10 000			
DC8QN	DEFAULT	2	1	Uzlijetanje	Maksimum za uzlijetanje	12				
DC8QN	DEFAULT	2	2	Penjanje	Maksimum za uzlijetanje	12	1 000			
DC8QN	DEFAULT	2	3	Ubrzanje	Maksimum za uzlijetanje	12		1 959	164	
DC8QN	DEFAULT	2	4	Ubrzanje	Maksimum za uzlijetanje	INT		1 470	184	
DC8QN	DEFAULT	2	5	Ubrzanje	Maksimum za penjanje	INT		1 000	204	
DC8QN	DEFAULT	2	6	Penjanje	Maksimum za penjanje	ZERO	3 000			

ACFTID	Oznaka profila (Profile_ID)	Duljina faze	Broj koraka	Tip koraka	Režim rada motora	Zakrilca (Flap_ID)	Visina krajnje točke (ft)	Stopa penjanja (ft/min)	Kalibrirana brzina leta u krajnoj točki (kt)	Postotak ubrzanja (Accelerate_Percent) (%)
DC8QN	DEFAULT	2	7	Ubrzanje	Maksimum za penjanje	ZERO		1 000	250	
DC8QN	DEFAULT	2	8	Penjanje	Maksimum za penjanje	ZERO	5 500			
DC8QN	DEFAULT	2	9	Penjanje	Maksimum za penjanje	ZERO	7 500			
DC8QN	DEFAULT	2	10	Penjanje	Maksimum za penjanje	ZERO	10 000			
DC8QN	DEFAULT	3	1	Uzlijetanje	Maksimum za uzlijetanje	12				
DC8QN	DEFAULT	3	2	Penjanje	Maksimum za uzlijetanje	12	1 000			
DC8QN	DEFAULT	3	3	Ubrzanje	Maksimum za uzlijetanje	12		1 827	168	
DC8QN	DEFAULT	3	4	Ubrzanje	Maksimum za uzlijetanje	INT		1 371	188	
DC8QN	DEFAULT	3	5	Ubrzanje	Maksimum za penjanje	INT		1 000	208	
DC8QN	DEFAULT	3	6	Penjanje	Maksimum za penjanje	ZERO	3 000			
DC8QN	DEFAULT	3	7	Ubrzanje	Maksimum za penjanje	ZERO		1 000	250	
DC8QN	DEFAULT	3	8	Penjanje	Maksimum za penjanje	ZERO	5 500			
DC8QN	DEFAULT	3	9	Penjanje	Maksimum za penjanje	ZERO	7 500			
DC8QN	DEFAULT	3	10	Penjanje	Maksimum za penjanje	ZERO	10 000			
DC8QN	DEFAULT	4	1	Uzlijetanje	Maksimum za uzlijetanje	12				
DC8QN	DEFAULT	4	2	Penjanje	Maksimum za uzlijetanje	12	1 000			
DC8QN	DEFAULT	4	3	Ubrzanje	Maksimum za uzlijetanje	12		1 668	175	
DC8QN	DEFAULT	4	4	Ubrzanje	Maksimum za uzlijetanje	INT		1 251	195	
DC8QN	DEFAULT	4	5	Ubrzanje	Maksimum za penjanje	INT		1 000	215	
DC8QN	DEFAULT	4	6	Penjanje	Maksimum za penjanje	ZERO	3 000			

ACFTID	Oznaka profila (Profile_ID)	Duljina faze	Broj koraka	Tip koraka	Režim rada motora	Zakrilca (Flap_ID)	Visina krajnje točke (ft)	Stopa penjanja (ft/min)	Kalibrirana brzina leta u krajnjoj točki (kt)	Postotak ubrzanja (Accelerate_Percent) (%)
DC8QN	DEFAULT	4	7	Ubrzanje	Maksimum za penjanje	ZERO		1 000	250	
DC8QN	DEFAULT	4	8	Penjanje	Maksimum za penjanje	ZERO	5 500			
DC8QN	DEFAULT	4	9	Penjanje	Maksimum za penjanje	ZERO	7 500			
DC8QN	DEFAULT	4	10	Penjanje	Maksimum za penjanje	ZERO	10 000			
DC8QN	DEFAULT	5	1	Uzlijetanje	Maksimum za uzlijetanje	12				
DC8QN	DEFAULT	5	2	Penjanje	Maksimum za uzlijetanje	12	1 000			
DC8QN	DEFAULT	5	3	Ubrzanje	Maksimum za uzlijetanje	12		1 491	182	
DC8QN	DEFAULT	5	4	Ubrzanje	Maksimum za uzlijetanje	INT		1 118	202	
DC8QN	DEFAULT	5	5	Ubrzanje	Maksimum za penjanje	INT		1 000	222	
DC8QN	DEFAULT	5	6	Penjanje	Maksimum za penjanje	ZERO	3 000			
DC8QN	DEFAULT	5	7	Ubrzanje	Maksimum za penjanje	ZERO		1 000	250	
DC8QN	DEFAULT	5	8	Penjanje	Maksimum za penjanje	ZERO	5 500			
DC8QN	DEFAULT	5	9	Penjanje	Maksimum za penjanje	ZERO	7 500			
DC8QN	DEFAULT	5	10	Penjanje	Maksimum za penjanje	ZERO	10 000			
DC8QN	DEFAULT	6	1	Uzlijetanje	Maksimum za uzlijetanje	12				
DC8QN	DEFAULT	6	2	Penjanje	Maksimum za uzlijetanje	12	1 000			
DC8QN	DEFAULT	6	3	Ubrzanje	Maksimum za uzlijetanje	12		1 394	187	
DC8QN	DEFAULT	6	4	Ubrzanje	Maksimum za uzlijetanje	INT		1 046	207	
DC8QN	DEFAULT	6	5	Ubrzanje	Maksimum za penjanje	INT		1 000	227	
DC8QN	DEFAULT	6	6	Penjanje	Maksimum za penjanje	ZERO	3 000			

ACFTID	Oznaka profila (Profile_ID)	Duljina faze	Broj koraka	Tip koraka	Režim rada motora	Zakrilca (Flap_ID)	Visina krajnje točke (ft)	Stopa penjanja (ft/min)	Kalibrirana brzina leta u krajnjoj točki (kt)	Postotak ubrzanja (Accelerate_Percent) (%)
DC8QN	DEFAULT	6	7	Ubrzanje	Maksimum za penjanje	ZERO		1 000	250	
DC8QN	DEFAULT	6	8	Penjanje	Maksimum za penjanje	ZERO	5 500			
DC8QN	DEFAULT	6	9	Penjanje	Maksimum za penjanje	ZERO	7 500			
DC8QN	DEFAULT	6	10	Penjanje	Maksimum za penjanje	ZERO	10 000			
DC8QN	DEFAULT	7	1	Uzlijetanje	Maksimum za uzlijetanje	12				
DC8QN	DEFAULT	7	2	Penjanje	Maksimum za uzlijetanje	12	1 000			
DC8QN	DEFAULT	7	3	Ubrzanje	Maksimum za uzlijetanje	12		1 275	192	
DC8QN	DEFAULT	7	4	Ubrzanje	Maksimum za uzlijetanje	INT		956	212	
DC8QN	DEFAULT	7	5	Ubrzanje	Maksimum za penjanje	INT		900	232	
DC8QN	DEFAULT	7	6	Penjanje	Maksimum za penjanje	ZERO	3 000			
DC8QN	DEFAULT	7	7	Ubrzanje	Maksimum za penjanje	ZERO		900	250	
DC8QN	DEFAULT	7	8	Penjanje	Maksimum za penjanje	ZERO	5 500			
DC8QN	DEFAULT	7	9	Penjanje	Maksimum za penjanje	ZERO	7 500			
DC8QN	DEFAULT	7	10	Penjanje	Maksimum za penjanje	ZERO	10 000			
DC910	DEFAULT	1	1	Uzlijetanje	Maksimum za uzlijetanje	15				
DC910	DEFAULT	1	2	Penjanje	Maksimum za uzlijetanje	15	1 000			
DC910	DEFAULT	1	3	Ubrzanje	Maksimum za uzlijetanje	15		2 296	136	
DC910	DEFAULT	1	4	Ubrzanje	Maksimum za uzlijetanje	5		1 722	146	
DC910	DEFAULT	1	5	Ubrzanje	Maksimum za penjanje	INT		1 000	181	
DC910	DEFAULT	1	6	Penjanje	Maksimum za penjanje	ZERO	3 000			

ACFTID	Oznaka profila (Profile_ID)	Duljina faze	Broj koraka	Tip koraka	Režim rada motora	Zakrilca (Flap_ID)	Visina krajnje točke (ft)	Stopa penjanja (ft/min)	Kalibrirana brzina leta u krajnjoj točki (kt)	Postotak ubrzanja (Accelerate_Percent) (%)
DC910	DEFAULT	1	7	Ubrzanje	Maksimum za penjanje	ZERO		1 000	250	
DC910	DEFAULT	1	8	Penjanje	Maksimum za penjanje	ZERO	5 500			
DC910	DEFAULT	1	9	Penjanje	Maksimum za penjanje	ZERO	7 500			
DC910	DEFAULT	1	10	Penjanje	Maksimum za penjanje	ZERO	10 000			
DC910	DEFAULT	2	1	Uzlijetanje	Maksimum za uzlijetanje	15				
DC910	DEFAULT	2	2	Penjanje	Maksimum za uzlijetanje	15	1 000			
DC910	DEFAULT	2	3	Ubrzanje	Maksimum za uzlijetanje	15		2 070	143	
DC910	DEFAULT	2	4	Ubrzanje	Maksimum za uzlijetanje	5		1 553	153	
DC910	DEFAULT	2	5	Ubrzanje	Maksimum za penjanje	INT		1 000	188	
DC910	DEFAULT	2	6	Penjanje	Maksimum za penjanje	ZERO	3 000			
DC910	DEFAULT	2	7	Ubrzanje	Maksimum za penjanje	ZERO		1 000	250	
DC910	DEFAULT	2	8	Penjanje	Maksimum za penjanje	ZERO	5 500			
DC910	DEFAULT	2	9	Penjanje	Maksimum za penjanje	ZERO	7 500			
DC910	DEFAULT	2	10	Penjanje	Maksimum za penjanje	ZERO	10 000			
DC910	DEFAULT	3	1	Uzlijetanje	Maksimum za uzlijetanje	15				
DC910	DEFAULT	3	2	Penjanje	Maksimum za uzlijetanje	15	1 000			
DC910	DEFAULT	3	3	Ubrzanje	Maksimum za uzlijetanje	15		1 901	149	
DC910	DEFAULT	3	4	Ubrzanje	Maksimum za uzlijetanje	5		1 426	159	
DC910	DEFAULT	3	5	Ubrzanje	Maksimum za penjanje	INT		1 000	194	
DC910	DEFAULT	3	6	Penjanje	Maksimum za penjanje	ZERO	3 000			

ACFTID	Oznaka profila (Profile_ID)	Duljina faze	Broj koraka	Tip koraka	Režim rada motora	Zakrilca (Flap_ID)	Visina krajnje točke (ft)	Stopa penjanja (ft/min)	Kalibrirana brzina leta u krajnjoj točki (kt)	Postotak ubrzanja (Accelerate_Percent) (%)
DC910	DEFAULT	3	7	Ubrzanje	Maksimum za penjanje	ZERO		1 000	250	
DC910	DEFAULT	3	8	Penjanje	Maksimum za penjanje	ZERO	5 500			
DC910	DEFAULT	3	9	Penjanje	Maksimum za penjanje	ZERO	7 500			
DC910	DEFAULT	3	10	Penjanje	Maksimum za penjanje	ZERO	10 000			
DC930	DEFAULT	1	1	Uzlijetanje	Maksimum za uzlijetanje	15				
DC930	DEFAULT	1	2	Penjanje	Maksimum za uzlijetanje	15	1 000			
DC930	DEFAULT	1	3	Ubrzanje	Maksimum za uzlijetanje	15		1 741	154	
DC930	DEFAULT	1	4	Ubrzanje	Maksimum za uzlijetanje	5		1 306	164	
DC930	DEFAULT	1	5	Ubrzanje	Maksimum za penjanje	INT		1 000	199	
DC930	DEFAULT	1	6	Penjanje	Maksimum za penjanje	ZERO	3 000			
DC930	DEFAULT	1	7	Ubrzanje	Maksimum za penjanje	ZERO		1 000	250	
DC930	DEFAULT	1	8	Penjanje	Maksimum za penjanje	ZERO	5 500			
DC930	DEFAULT	1	9	Penjanje	Maksimum za penjanje	ZERO	7 500			
DC930	DEFAULT	1	10	Penjanje	Maksimum za penjanje	ZERO	10 000			
DC930	DEFAULT	2	1	Uzlijetanje	Maksimum za uzlijetanje	15				
DC930	DEFAULT	2	2	Penjanje	Maksimum za uzlijetanje	15	1 000			
DC930	DEFAULT	2	3	Ubrzanje	Maksimum za uzlijetanje	15		1 559	161	
DC930	DEFAULT	2	4	Ubrzanje	Maksimum za uzlijetanje	5		1 169	171	
DC930	DEFAULT	2	5	Ubrzanje	Maksimum za penjanje	INT		1 000	206	
DC930	DEFAULT	2	6	Penjanje	Maksimum za penjanje	ZERO	3 000			

ACFTID	Oznaka profila (Profile_ID)	Duljina faze	Broj koraka	Tip koraka	Režim rada motora	Zakrilca (Flap_ID)	Visina krajnje točke (ft)	Stopa penjanja (ft/min)	Kalibrirana brzina leta u krajnjoj točki (kt)	Postotak ubrzanja (Accelerate_Percent) (%)
DC930	DEFAULT	2	7	Ubrzanje	Maksimum za penjanje	ZERO		1 000	250	
DC930	DEFAULT	2	8	Penjanje	Maksimum za penjanje	ZERO	5 500			
DC930	DEFAULT	2	9	Penjanje	Maksimum za penjanje	ZERO	7 500			
DC930	DEFAULT	2	10	Penjanje	Maksimum za penjanje	ZERO	10 000			
DC930	DEFAULT	3	1	Uzlijetanje	Maksimum za uzlijetanje	15				
DC930	DEFAULT	3	2	Penjanje	Maksimum za uzlijetanje	15	1 000			
DC930	DEFAULT	3	3	Ubrzanje	Maksimum za uzlijetanje	15		1 406	168	
DC930	DEFAULT	3	4	Ubrzanje	Maksimum za uzlijetanje	5		1 055	178	
DC930	DEFAULT	3	5	Ubrzanje	Maksimum za penjanje	INT		1 000	213	
DC930	DEFAULT	3	6	Penjanje	Maksimum za penjanje	ZERO	3 000			
DC930	DEFAULT	3	7	Ubrzanje	Maksimum za penjanje	ZERO		1 000	250	
DC930	DEFAULT	3	8	Penjanje	Maksimum za penjanje	ZERO	5 500			
DC930	DEFAULT	3	9	Penjanje	Maksimum za penjanje	ZERO	7 500			
DC930	DEFAULT	3	10	Penjanje	Maksimum za penjanje	ZERO	10 000			
DC93LW	DEFAULT	1	1	Uzlijetanje	Maksimum za uzlijetanje	15				
DC93LW	DEFAULT	1	2	Penjanje	Maksimum za uzlijetanje	15	1 000			
DC93LW	DEFAULT	1	3	Ubrzanje	Maksimum za uzlijetanje	15		1 741	154	
DC93LW	DEFAULT	1	4	Ubrzanje	Maksimum za uzlijetanje	5		1 306	164	
DC93LW	DEFAULT	1	5	Ubrzanje	Maksimum za penjanje	INT		1 000	199	
DC93LW	DEFAULT	1	6	Penjanje	Maksimum za penjanje	ZERO	3 000			

ACFTID	Oznaka profila (Profile_ID)	Duljina faze	Broj koraka	Tip koraka	Režim rada motora	Zakrilca (Flap_ID)	Visina krajnje točke (ft)	Stopa penjanja (ft/min)	Kalibrirana brzina leta u krajnjoj točki (kt)	Postotak ubrzanja (Accelerate_Percent) (%)
DC93LW	DEFAULT	1	7	Ubrzanje	Maksimum za penjanje	ZERO		1 000	250	
DC93LW	DEFAULT	1	8	Penjanje	Maksimum za penjanje	ZERO	5 500			
DC93LW	DEFAULT	1	9	Penjanje	Maksimum za penjanje	ZERO	7 500			
DC93LW	DEFAULT	1	10	Penjanje	Maksimum za penjanje	ZERO	10 000			
DC93LW	DEFAULT	2	1	Uzlijetanje	Maksimum za uzlijetanje	15				
DC93LW	DEFAULT	2	2	Penjanje	Maksimum za uzlijetanje	15	1 000			
DC93LW	DEFAULT	2	3	Ubrzanje	Maksimum za uzlijetanje	15		1 559	161	
DC93LW	DEFAULT	2	4	Ubrzanje	Maksimum za uzlijetanje	5		1 169	171	
DC93LW	DEFAULT	2	5	Ubrzanje	Maksimum za penjanje	INT		1 000	206	
DC93LW	DEFAULT	2	6	Penjanje	Maksimum za penjanje	ZERO	3 000			
DC93LW	DEFAULT	2	7	Ubrzanje	Maksimum za penjanje	ZERO		1 000	250	
DC93LW	DEFAULT	2	8	Penjanje	Maksimum za penjanje	ZERO	5 500			
DC93LW	DEFAULT	2	9	Penjanje	Maksimum za penjanje	ZERO	7 500			
DC93LW	DEFAULT	2	10	Penjanje	Maksimum za penjanje	ZERO	10 000			
DC93LW	DEFAULT	3	1	Uzlijetanje	Maksimum za uzlijetanje	15				
DC93LW	DEFAULT	3	2	Penjanje	Maksimum za uzlijetanje	15	1 000			
DC93LW	DEFAULT	3	3	Ubrzanje	Maksimum za uzlijetanje	15		1 406	168	
DC93LW	DEFAULT	3	4	Ubrzanje	Maksimum za uzlijetanje	5		1 055	178	
DC93LW	DEFAULT	3	5	Ubrzanje	Maksimum za penjanje	INT		1 000	213	
DC93LW	DEFAULT	3	6	Penjanje	Maksimum za penjanje	ZERO	3 000			

ACFTID	Oznaka profila (Profile_ID)	Duljina faze	Broj koraka	Tip koraka	Režim rada motora	Zakrilca (Flap_ID)	Visina krajnje točke (ft)	Stopa penjanja (ft/min)	Kalibrirana brzina leta u krajnjoj točki (kt)	Postotak ubrzanja (Accelerate_Percent) (%)
DC93LW	DEFAULT	3	7	Ubrzanje	Maksimum za penjanje	ZERO		1 000	250	
DC93LW	DEFAULT	3	8	Penjanje	Maksimum za penjanje	ZERO	5 500			
DC93LW	DEFAULT	3	9	Penjanje	Maksimum za penjanje	ZERO	7 500			
DC93LW	DEFAULT	3	10	Penjanje	Maksimum za penjanje	ZERO	10 000			
DC950	DEFAULT	1	1	Uzlijetanje	Maksimum za uzlijetanje	15				
DC950	DEFAULT	1	2	Penjanje	Maksimum za uzlijetanje	15	1 000			
DC950	DEFAULT	1	3	Ubrzanje	Maksimum za uzlijetanje	15		1 983	159	
DC950	DEFAULT	1	4	Ubrzanje	Maksimum za uzlijetanje	5		1 487	169	
DC950	DEFAULT	1	5	Ubrzanje	Maksimum za penjanje	INTR		1 000	204	
DC950	DEFAULT	1	6	Penjanje	Maksimum za penjanje	ZERO	3 000			
DC950	DEFAULT	1	7	Ubrzanje	Maksimum za penjanje	ZERO		1 000	250	
DC950	DEFAULT	1	8	Penjanje	Maksimum za penjanje	ZERO	5 500			
DC950	DEFAULT	1	9	Penjanje	Maksimum za penjanje	ZERO	7 500			
DC950	DEFAULT	1	10	Penjanje	Maksimum za penjanje	ZERO	10 000			
DC950	DEFAULT	2	1	Uzlijetanje	Maksimum za uzlijetanje	15				
DC950	DEFAULT	2	2	Penjanje	Maksimum za uzlijetanje	15	1 000			
DC950	DEFAULT	2	3	Ubrzanje	Maksimum za uzlijetanje	15		1 843	164	
DC950	DEFAULT	2	4	Ubrzanje	Maksimum za uzlijetanje	5		1 382	174	
DC950	DEFAULT	2	5	Ubrzanje	Maksimum za penjanje	INTR		1 000	209	
DC950	DEFAULT	2	6	Penjanje	Maksimum za penjanje	ZERO	3 000			

ACFTID	Oznaka profila (Profile_ID)	Duljina faze	Broj koraka	Tip koraka	Režim rada motora	Zakrilca (Flap_ID)	Visina krajnje točke (ft)	Stopa penjanja (ft/min)	Kalibrirana brzina leta u krajnjoj točki (kt)	Postotak ubrzanja (Accelerate_Percent) (%)
DC950	DEFAULT	2	7	Ubrzanje	Maksimum za penjanje	ZERO		1 000	250	
DC950	DEFAULT	2	8	Penjanje	Maksimum za penjanje	ZERO	5 500			
DC950	DEFAULT	2	9	Penjanje	Maksimum za penjanje	ZERO	7 500			
DC950	DEFAULT	2	10	Penjanje	Maksimum za penjanje	ZERO	10 000			
DC950	DEFAULT	3	1	Uzlijetanje	Maksimum za uzlijetanje	15				
DC950	DEFAULT	3	2	Penjanje	Maksimum za uzlijetanje	15	1 000			
DC950	DEFAULT	3	3	Ubrzanje	Maksimum za uzlijetanje	15		1 698	170	
DC950	DEFAULT	3	4	Ubrzanje	Maksimum za uzlijetanje	5		1 274	180	
DC950	DEFAULT	3	5	Ubrzanje	Maksimum za penjanje	INTR		1 000	215	
DC950	DEFAULT	3	6	Penjanje	Maksimum za penjanje	ZERO	3 000			
DC950	DEFAULT	3	7	Ubrzanje	Maksimum za penjanje	ZERO		1 000	250	
DC950	DEFAULT	3	8	Penjanje	Maksimum za penjanje	ZERO	5 500			
DC950	DEFAULT	3	9	Penjanje	Maksimum za penjanje	ZERO	7 500			
DC950	DEFAULT	3	10	Penjanje	Maksimum za penjanje	ZERO	10 000			
DC95HW	DEFAULT	1	1	Uzlijetanje	Maksimum za uzlijetanje	15				
DC95HW	DEFAULT	1	2	Penjanje	Maksimum za uzlijetanje	15	1 000			
DC95HW	DEFAULT	1	3	Ubrzanje	Maksimum za uzlijetanje	15		1 983	159	
DC95HW	DEFAULT	1	4	Ubrzanje	Maksimum za uzlijetanje	5		1 487	169	
DC95HW	DEFAULT	1	5	Ubrzanje	Maksimum za penjanje	INTR		1 000	204	
DC95HW	DEFAULT	1	6	Penjanje	Maksimum za penjanje	ZERO	3 000			

ACFTID	Oznaka profila (Profile_ID)	Duljina faze	Broj koraka	Tip koraka	Režim rada motora	Zakrilca (Flap_ID)	Visina krajnje točke (ft)	Stopa penjanja (ft/min)	Kalibrirana brzina leta u krajnjoj točki (kt)	Postotak ubrzanja (Accelerate_Percent) (%)
DC95HW	DEFAULT	1	7	Ubrzanje	Maksimum za penjanje	ZERO		1 000	250	
DC95HW	DEFAULT	1	8	Penjanje	Maksimum za penjanje	ZERO	5 500			
DC95HW	DEFAULT	1	9	Penjanje	Maksimum za penjanje	ZERO	7 500			
DC95HW	DEFAULT	1	10	Penjanje	Maksimum za penjanje	ZERO	10 000			
DC95HW	DEFAULT	2	1	Uzlijetanje	Maksimum za uzlijetanje	15				
DC95HW	DEFAULT	2	2	Penjanje	Maksimum za uzlijetanje	15	1 000			
DC95HW	DEFAULT	2	3	Ubrzanje	Maksimum za uzlijetanje	15		1 843	164	
DC95HW	DEFAULT	2	4	Ubrzanje	Maksimum za uzlijetanje	5		1 382	174	
DC95HW	DEFAULT	2	5	Ubrzanje	Maksimum za penjanje	INTR		1 000	209	
DC95HW	DEFAULT	2	6	Penjanje	Maksimum za penjanje	ZERO	3 000			
DC95HW	DEFAULT	2	7	Ubrzanje	Maksimum za penjanje	ZERO		1 000	250	
DC95HW	DEFAULT	2	8	Penjanje	Maksimum za penjanje	ZERO	5 500			
DC95HW	DEFAULT	2	9	Penjanje	Maksimum za penjanje	ZERO	7 500			
DC95HW	DEFAULT	2	10	Penjanje	Maksimum za penjanje	ZERO	10 000			
DC95HW	DEFAULT	3	1	Uzlijetanje	Maksimum za uzlijetanje	15				
DC95HW	DEFAULT	3	2	Penjanje	Maksimum za uzlijetanje	15	1 000			
DC95HW	DEFAULT	3	3	Ubrzanje	Maksimum za uzlijetanje	15		1 698	170	
DC95HW	DEFAULT	3	4	Ubrzanje	Maksimum za uzlijetanje	5		1 274	180	
DC95HW	DEFAULT	3	5	Ubrzanje	Maksimum za penjanje	INTR		1 000	215	
DC95HW	DEFAULT	3	6	Penjanje	Maksimum za penjanje	ZERO	3 000			

ACFTID	Oznaka profila (Profile_ID)	Duljina faze	Broj koraka	Tip koraka	Režim rada motora	Zakrilca (Flap_ID)	Visina krajnje točke (ft)	Stopa penjanja (ft/min)	Kalibrirana brzina leta u krajnjoj točki (kt)	Postotak ubrzanja (Accelerate_Percent) (%)
DC95HW	DEFAULT	3	7	Ubrzanje	Maksimum za penjanje	ZERO		1 000	250	
DC95HW	DEFAULT	3	8	Penjanje	Maksimum za penjanje	ZERO	5 500			
DC95HW	DEFAULT	3	9	Penjanje	Maksimum za penjanje	ZERO	7 500			
DC95HW	DEFAULT	3	10	Penjanje	Maksimum za penjanje	ZERO	10 000			
DC9Q7	DEFAULT	1	1	Uzlijetanje	Maksimum za uzlijetanje	15				
DC9Q7	DEFAULT	1	2	Penjanje	Maksimum za uzlijetanje	15	1 000			
DC9Q7	DEFAULT	1	3	Ubrzanje	Maksimum za uzlijetanje	15		2 296	136	
DC9Q7	DEFAULT	1	4	Ubrzanje	Maksimum za uzlijetanje	5		1 722	146	
DC9Q7	DEFAULT	1	5	Ubrzanje	Maksimum za penjanje	INT		1 000	181	
DC9Q7	DEFAULT	1	6	Penjanje	Maksimum za penjanje	ZERO	3 000			
DC9Q7	DEFAULT	1	7	Ubrzanje	Maksimum za penjanje	ZERO		1 000	250	
DC9Q7	DEFAULT	1	8	Penjanje	Maksimum za penjanje	ZERO	5 500			
DC9Q7	DEFAULT	1	9	Penjanje	Maksimum za penjanje	ZERO	7 500			
DC9Q7	DEFAULT	1	10	Penjanje	Maksimum za penjanje	ZERO	10 000			
DC9Q7	DEFAULT	2	1	Uzlijetanje	Maksimum za uzlijetanje	15				
DC9Q7	DEFAULT	2	2	Penjanje	Maksimum za uzlijetanje	15	1 000			
DC9Q7	DEFAULT	2	3	Ubrzanje	Maksimum za uzlijetanje	15		2 070	143	
DC9Q7	DEFAULT	2	4	Ubrzanje	Maksimum za uzlijetanje	5		1 553	153	
DC9Q7	DEFAULT	2	5	Ubrzanje	Maksimum za penjanje	INT		1 000	188	
DC9Q7	DEFAULT	2	6	Penjanje	Maksimum za penjanje	ZERO	3 000			

ACFTID	Oznaka profila (Profile_ID)	Duljina faze	Broj koraka	Tip koraka	Režim rada motora	Zakrilca (Flap_ID)	Visina krajnje točke (ft)	Stopa penjanja (ft/min)	Kalibrirana brzina leta u krajnjoj točki (kt)	Postotak ubrzanja (Accelerate_Percent) (%)
DC9Q7	DEFAULT	2	7	Ubrzanje	Maksimum za penjanje	ZERO		1 000	250	
DC9Q7	DEFAULT	2	8	Penjanje	Maksimum za penjanje	ZERO	5 500			
DC9Q7	DEFAULT	2	9	Penjanje	Maksimum za penjanje	ZERO	7 500			
DC9Q7	DEFAULT	2	10	Penjanje	Maksimum za penjanje	ZERO	10 000			
DC9Q7	DEFAULT	3	1	Uzlijetanje	Maksimum za uzlijetanje	15				
DC9Q7	DEFAULT	3	2	Penjanje	Maksimum za uzlijetanje	15	1 000			
DC9Q7	DEFAULT	3	3	Ubrzanje	Maksimum za uzlijetanje	15		1 901	149	
DC9Q7	DEFAULT	3	4	Ubrzanje	Maksimum za uzlijetanje	5		1 426	159	
DC9Q7	DEFAULT	3	5	Ubrzanje	Maksimum za penjanje	INT		1 000	194	
DC9Q7	DEFAULT	3	6	Penjanje	Maksimum za penjanje	ZERO	3 000			
DC9Q7	DEFAULT	3	7	Ubrzanje	Maksimum za penjanje	ZERO		1 000	250	
DC9Q7	DEFAULT	3	8	Penjanje	Maksimum za penjanje	ZERO	5 500			
DC9Q7	DEFAULT	3	9	Penjanje	Maksimum za penjanje	ZERO	7 500			
DC9Q7	DEFAULT	3	10	Penjanje	Maksimum za penjanje	ZERO	10 000			
DC9Q9	DEFAULT	1	1	Uzlijetanje	Maksimum za uzlijetanje	15				
DC9Q9	DEFAULT	1	2	Penjanje	Maksimum za uzlijetanje	15	1 000			
DC9Q9	DEFAULT	1	3	Ubrzanje	Maksimum za uzlijetanje	15		1 741	154	
DC9Q9	DEFAULT	1	4	Ubrzanje	Maksimum za uzlijetanje	5		1 306	164	
DC9Q9	DEFAULT	1	5	Ubrzanje	Maksimum za penjanje	INT		1 000	199	
DC9Q9	DEFAULT	1	6	Penjanje	Maksimum za penjanje	ZERO	3 000			

ACFTID	Oznaka profila (Profile_ID)	Duljina faze	Broj koraka	Tip koraka	Režim rada motora	Zakrilca (Flap_ID)	Visina krajnje točke (ft)	Stopa penjanja (ft/min)	Kalibrirana brzina leta u krajnjoj točki (kt)	Postotak ubrzanja (Accelerate_Percent) (%)
DC9Q9	DEFAULT	1	7	Ubrzanje	Maksimum za penjanje	ZERO		1 000	250	
DC9Q9	DEFAULT	1	8	Penjanje	Maksimum za penjanje	ZERO	5 500			
DC9Q9	DEFAULT	1	9	Penjanje	Maksimum za penjanje	ZERO	7 500			
DC9Q9	DEFAULT	1	10	Penjanje	Maksimum za penjanje	ZERO	10 000			
DC9Q9	DEFAULT	2	1	Uzlijetanje	Maksimum za uzlijetanje	15				
DC9Q9	DEFAULT	2	2	Penjanje	Maksimum za uzlijetanje	15	1 000			
DC9Q9	DEFAULT	2	3	Ubrzanje	Maksimum za uzlijetanje	15		1 559	161	
DC9Q9	DEFAULT	2	4	Ubrzanje	Maksimum za uzlijetanje	5		1 169	171	
DC9Q9	DEFAULT	2	5	Ubrzanje	Maksimum za penjanje	INT		1 000	206	
DC9Q9	DEFAULT	2	6	Penjanje	Maksimum za penjanje	ZERO	3 000			
DC9Q9	DEFAULT	2	7	Ubrzanje	Maksimum za penjanje	ZERO		1 000	250	
DC9Q9	DEFAULT	2	8	Penjanje	Maksimum za penjanje	ZERO	5 500			
DC9Q9	DEFAULT	2	9	Penjanje	Maksimum za penjanje	ZERO	7 500			
DC9Q9	DEFAULT	2	10	Penjanje	Maksimum za penjanje	ZERO	10 000			
DC9Q9	DEFAULT	3	1	Uzlijetanje	Maksimum za uzlijetanje	15				
DC9Q9	DEFAULT	3	2	Penjanje	Maksimum za uzlijetanje	15	1 000			
DC9Q9	DEFAULT	3	3	Ubrzanje	Maksimum za uzlijetanje	15		1 406	168	
DC9Q9	DEFAULT	3	4	Ubrzanje	Maksimum za uzlijetanje	5		1 055	178	
DC9Q9	DEFAULT	3	5	Ubrzanje	Maksimum za penjanje	INT		1 000	213	
DC9Q9	DEFAULT	3	6	Penjanje	Maksimum za penjanje	ZERO	3 000			

ACFTID	Oznaka profila (Profile_ID)	Duljina faze	Broj koraka	Tip koraka	Režim rada motora	Zakrilca (Flap_ID)	Visina krajnje točke (ft)	Stopa penjanja (ft/min)	Kalibrirana brzina leta u krajnjoj točki (kt)	Postotak ubrzanja (Accelerate_Percent) (%)
DC9Q9	DEFAULT	3	7	Ubrzanje	Maksimum za penjanje	ZERO		1 000	250	
DC9Q9	DEFAULT	3	8	Penjanje	Maksimum za penjanje	ZERO	5 500			
DC9Q9	DEFAULT	3	9	Penjanje	Maksimum za penjanje	ZERO	7 500			
DC9Q9	DEFAULT	3	10	Penjanje	Maksimum za penjanje	ZERO	10 000			
DHC6	DEFAULT	1	1	Uzlijetanje	Maksimum za uzlijetanje	TO				
DHC6	DEFAULT	1	2	Penjanje	Maksimum za uzlijetanje	TO	1 000			
DHC6	DEFAULT	1	3	Ubrzanje	Maksimum za uzlijetanje	TO		952	98	
DHC6	DEFAULT	1	4	Penjanje	Maksimum za penjanje	ZERO	3 000			
DHC6	DEFAULT	1	5	Penjanje	Maksimum za penjanje	ZERO	5 500			
DHC6	DEFAULT	1	6	Penjanje	Maksimum za penjanje	ZERO	7 500			
DHC6	DEFAULT	1	7	Penjanje	Maksimum za penjanje	ZERO	10 000			
DHC6QP	DEFAULT	1	1	Uzlijetanje	Maksimum za uzlijetanje	TO				
DHC6QP	DEFAULT	1	2	Penjanje	Maksimum za uzlijetanje	TO	1 000			
DHC6QP	DEFAULT	1	3	Ubrzanje	Maksimum za uzlijetanje	TO		952	98	
DHC6QP	DEFAULT	1	4	Penjanje	Maksimum za penjanje	ZERO	3 000			
DHC6QP	DEFAULT	1	5	Penjanje	Maksimum za penjanje	ZERO	5 500			
DHC6QP	DEFAULT	1	6	Penjanje	Maksimum za penjanje	ZERO	7 500			
DHC6QP	DEFAULT	1	7	Penjanje	Maksimum za penjanje	ZERO	10 000			
DHC7	DEFAULT	1	1	Uzlijetanje	Maksimum za uzlijetanje	25				
DHC7	DEFAULT	1	2	Penjanje	Maksimum za uzlijetanje	25	1 000			

ACFTID	Oznaka profila (Profile_ID)	Duljina faze	Broj koraka	Tip koraka	Režim rada motora	Zakrilca (Flap_ID)	Visina krajnje točke (ft)	Stopa penjanja (ft/min)	Kalibrirana brzina leta u krajnjoj točki (kt)	Postotak ubrzanja (Accelerate_Percent) (%)
DHC7	DEFAULT	1	3	Ubrzanje	Maksimum za uzlijetanje	25		933	102	
DHC7	DEFAULT	1	4	Ubrzanje	Maksimum za uzlijetanje	10		700	122	
DHC7	DEFAULT	1	5	Penjanje	Maksimum za penjanje	ZERO	3 000			
DHC7	DEFAULT	1	6	Ubrzanje	Maksimum za penjanje	ZERO		700	160	
DHC7	DEFAULT	1	7	Penjanje	Maksimum za penjanje	ZERO	5 500			
DHC7	DEFAULT	1	8	Penjanje	Maksimum za penjanje	ZERO	7 500			
DHC7	DEFAULT	1	9	Penjanje	Maksimum za penjanje	ZERO	10 000			
DHC8	DEFAULT	1	1	Uzlijetanje	Maksimum za uzlijetanje	15				
DHC8	DEFAULT	1	2	Penjanje	Maksimum za uzlijetanje	15	1 000			
DHC8	DEFAULT	1	3	Ubrzanje	Maksimum za uzlijetanje	15		1 491	110	
DHC8	DEFAULT	1	4	Ubrzanje	Maksimum za penjanje	5		1 119	125	
DHC8	DEFAULT	1	5	Penjanje	Maksimum za penjanje	ZERO	3 000			
DHC8	DEFAULT	1	6	Ubrzanje	Maksimum za penjanje	ZERO		1 119	165	
DHC8	DEFAULT	1	7	Penjanje	Maksimum za penjanje	ZERO	5 500			
DHC8	DEFAULT	1	8	Penjanje	Maksimum za penjanje	ZERO	7 500			
DHC8	DEFAULT	1	9	Penjanje	Maksimum za penjanje	ZERO	10 000			

Tablica I-4 (4. dio)

Uobičajeni proceduralni koraci pri odletu

ACFTID	Oznaka profila (Profile_ID)	Duljina faze	Broj koraka	Tip koraka	Režim rada motora	Zakrilca (Flap_ID)	Visina krajnje točke (ft)	Stopa penjanja (ft/min)	Kalibrirana brzina leta u krajnjoj točki (kt)	Postotak ubrzanja (Accelerate_Percent) (%)
DHC830	DEFAULT	1	1	Penjanje	Maksimum za uzlijetanje	10				
DHC830	DEFAULT	1	2	Penjanje	Maksimum za uzlijetanje	10	1 000			
DHC830	DEFAULT	1	3	Ubrzanje	Maksimum za uzlijetanje	10		1 280	122	
DHC830	DEFAULT	1	4	Ubrzanje	Maksimum za penjanje	5		960	137	
DHC830	DEFAULT	1	5	Penjanje	Maksimum za penjanje	ZERO	3 000			
DHC830	DEFAULT	1	6	Ubrzanje	Maksimum za penjanje	ZERO		960	179	
DHC830	DEFAULT	1	7	Penjanje	Maksimum za penjanje	ZERO	5 500			
DHC830	DEFAULT	1	8	Penjanje	Maksimum za penjanje	ZERO	7 500			
DHC830	DEFAULT	1	9	Penjanje	Maksimum za penjanje	ZERO	10 000			
DO228	DEFAULT	1	1	Penjanje	Maksimum za uzlijetanje	FLAPS1				
DO228	DEFAULT	1	2	Ubrzanje	Maksimum za uzlijetanje	FLAPS1		1 000	101	
DO228	DEFAULT	1	3	Penjanje	Maksimum za uzlijetanje	ZERO	1 000			
DO228	DEFAULT	1	4	Ubrzanje	Maksimum za penjanje	ZERO		1 000	122	
DO228	DEFAULT	1	5	Penjanje	Maksimum za penjanje	ZERO	2 000			
DO228	DEFAULT	1	6	Penjanje	Maksimum za penjanje	ZERO	4 000			
DO228	DEFAULT	1	7	Penjanje	Maksimum za penjanje	ZERO	6 000			
DO228	DEFAULT	1	8	Penjanje	Maksimum za penjanje	ZERO	8 000			
DO228	DEFAULT	1	9	Penjanje	Maksimum za penjanje	ZERO	10 000			
DO328	DEFAULT	1	1	Penjanje	Maksimum za uzlijetanje	F12-D				
DO328	DEFAULT	1	2	Ubrzanje	Maksimum za uzlijetanje	F12-D		1 000	120	

ACFTID	Oznaka profila (Profile_ID)	Duljina faze	Broj koraka	Tip koraka	Režim rada motora	Zakrilca (Flap_ID)	Visina krajnje točke (ft)	Stopa penjanja (ft/min)	Kalibrirana brzina leta u krajnjoj točki (kt)	Postotak ubrzanja (Accelerate_Percent) (%)
DO328	DEFAULT	1	3	Penjanje	Maksimum za uzlijetanje	ZERO	1 000			
DO328	DEFAULT	1	4	Ubrzanje	Maksimum za uzlijetanje	ZERO		1 000	130	
DO328	DEFAULT	1	5	Penjanje	Maksimum za penjanje	ZERO	2 000			
DO328	DEFAULT	1	6	Penjanje	Maksimum za penjanje	ZERO	4 000			
DO328	DEFAULT	1	7	Penjanje	Maksimum za penjanje	ZERO	6 000			
DO328	DEFAULT	1	8	Penjanje	Maksimum za penjanje	ZERO	8 000			
DO328	DEFAULT	1	9	Penjanje	Maksimum za penjanje	ZERO	10 000			
ECLIPSE500	DEFAULT	1	1	Penjanje	Maksimum za uzlijetanje	TO_DN				
ECLIPSE500	DEFAULT	1	2	Penjanje	Maksimum za uzlijetanje	TO_DN	200			
ECLIPSE500	DEFAULT	1	3	Penjanje	Maksimum za uzlijetanje	TO_UP	400			
ECLIPSE500	DEFAULT	1	4	Ubrzanje	Maksimum za penjanje	UP_UP		1 972,9	114	
ECLIPSE500	DEFAULT	1	5	Ubrzanje	Maksimum za penjanje	UP_UP		2 153,3	130,7	
ECLIPSE500	DEFAULT	1	6	Ubrzanje	Maksimum za penjanje	UP_UP		2 276	145,3	
ECLIPSE500	DEFAULT	1	7	Ubrzanje	Maksimum za penjanje	UP_UP		2 313,3	158,2	
ECLIPSE500	DEFAULT	1	8	Ubrzanje	Maksimum za penjanje	UP_UP		2 288,2	170	
ECLIPSE500	DEFAULT	1	9	Penjanje	Smanjeni potisak za penjanje	UP_UP	6 000			
ECLIPSE500	DEFAULT	1	10	Penjanje	Smanjeni potisak za penjanje	UP_UP	8 000			
ECLIPSE500	DEFAULT	1	11	Penjanje	Smanjeni potisak za penjanje	UP_UP	10 000			
ECLIPSE500	DEFAULT	2	1	Penjanje	Maksimum za uzlijetanje	TO_DN				
ECLIPSE500	DEFAULT	2	2	Penjanje	Maksimum za uzlijetanje	TO_DN	200			

ACFTID	Oznaka profila (Profile_ID)	Duljina faze	Broj koraka	Tip koraka	Režim rada motora	Zakrilca (Flap_ID)	Visina krajnje točke (ft)	Stopa penjanja (ft/min)	Kalibrirana brzina leta u krajnoj točki (kt)	Postotak ubrzanja (Accelerate_Percent) (%)
ECLIPSE500	DEFAULT	2	3	Penjanje	Maksimum za uzlijetanje	TO_UP	400			
ECLIPSE500	DEFAULT	2	4	Ubrzanje	Maksimum za penjanje	UP_UP		1 803,3	114,8	
ECLIPSE500	DEFAULT	2	5	Ubrzanje	Maksimum za penjanje	UP_UP		1 971,7	131,2	
ECLIPSE500	DEFAULT	2	6	Ubrzanje	Maksimum za penjanje	UP_UP		2 087,6	145,6	
ECLIPSE500	DEFAULT	2	7	Ubrzanje	Maksimum za penjanje	UP_UP		2 124,1	158,4	
ECLIPSE500	DEFAULT	2	8	Ubrzanje	Maksimum za penjanje	UP_UP		2 102,8	170	
ECLIPSE500	DEFAULT	2	9	Penjanje	Smanjeni potisak za penjanje	UP_UP	6 000			
ECLIPSE500	DEFAULT	2	10	Penjanje	Smanjeni potisak za penjanje	UP_UP	8 000			
ECLIPSE500	DEFAULT	2	11	Penjanje	Smanjeni potisak za penjanje	UP_UP	10 000			
ECLIPSE500	DEFAULT	3	1	Penjanje	Maksimum za uzlijetanje	TO_DN				
ECLIPSE500	DEFAULT	3	2	Penjanje	Maksimum za uzlijetanje	TO_DN	200			
ECLIPSE500	DEFAULT	3	3	Penjanje	Maksimum za uzlijetanje	TO_UP	400			
ECLIPSE500	DEFAULT	3	4	Ubrzanje	Maksimum za penjanje	UP_UP		1 760,4	115	
ECLIPSE500	DEFAULT	3	5	Ubrzanje	Maksimum za penjanje	UP_UP		1 926,2	131,4	
ECLIPSE500	DEFAULT	3	6	Ubrzanje	Maksimum za penjanje	UP_UP		2 039,6	145,7	
ECLIPSE500	DEFAULT	3	7	Ubrzanje	Maksimum za penjanje	UP_UP		2 075,3	158,4	
ECLIPSE500	DEFAULT	3	8	Ubrzanje	Maksimum za penjanje	UP_UP		2 054,5	170	
ECLIPSE500	DEFAULT	3	9	Penjanje	Smanjeni potisak za penjanje	UP_UP	6 000			
ECLIPSE500	DEFAULT	3	10	Penjanje	Smanjeni potisak za penjanje	UP_UP	8 000			
ECLIPSE500	DEFAULT	3	11	Penjanje	Smanjeni potisak za penjanje	UP_UP	10 000			

ACFTID	Oznaka profila (Profile_ID)	Duljina faze	Broj koraka	Tip koraka	Režim rada motora	Zakrilca (Flap_ID)	Visina krajnje točke (ft)	Stopa penjanja (ft/min)	Kalibrirana brzina leta u krajnjoj točki (kt)	Postotak ubrzanja (Accelerate_Percent) (%)
ECLIPSE500	HI_ALT	1	1	Penjanje	Maksimum za uzlijetanje	TO_DN				
ECLIPSE500	HI_ALT	1	2	Penjanje	Maksimum za uzlijetanje	TO_DN	200			
ECLIPSE500	HI_ALT	1	3	Penjanje	Maksimum za uzlijetanje	TO_UP	400			
ECLIPSE500	HI_ALT	1	4	Ubrzanje	Smanjeni potisak za penjanje	UP_UP		1 798,3	113,9	
ECLIPSE500	HI_ALT	1	5	Ubrzanje	Smanjeni potisak za penjanje	UP_UP		1 951,8	130,7	
ECLIPSE500	HI_ALT	1	6	Ubrzanje	Smanjeni potisak za penjanje	UP_UP		2 043,9	145,3	
ECLIPSE500	HI_ALT	1	7	Ubrzanje	Smanjeni potisak za penjanje	UP_UP		2 054,7	158,2	
ECLIPSE500	HI_ALT	1	8	Ubrzanje	Smanjeni potisak za penjanje	UP_UP		1 998,7	170	
ECLIPSE500	HI_ALT	1	9	Penjanje	Smanjeni potisak za penjanje	UP_UP	6 000			
ECLIPSE500	HI_ALT	1	10	Penjanje	Smanjeni potisak za penjanje	UP_UP	8 000			
ECLIPSE500	HI_ALT	1	11	Penjanje	Smanjeni potisak za penjanje	UP_UP	10 000			
ECLIPSE500	HI_ALT	2	1	Penjanje	Maksimum za uzlijetanje	TO_DN				
ECLIPSE500	HI_ALT	2	2	Penjanje	Maksimum za uzlijetanje	TO_DN	200			
ECLIPSE500	HI_ALT	2	3	Penjanje	Maksimum za uzlijetanje	TO_UP	400			
ECLIPSE500	HI_ALT	2	4	Ubrzanje	Smanjeni potisak za penjanje	UP_UP		1 637	114,8	
ECLIPSE500	HI_ALT	2	5	Ubrzanje	Smanjeni potisak za penjanje	UP_UP		1 780,8	131,2	
ECLIPSE500	HI_ALT	2	6	Ubrzanje	Smanjeni potisak za penjanje	UP_UP		1 868,3	145,6	
ECLIPSE500	HI_ALT	2	7	Ubrzanje	Smanjeni potisak za penjanje	UP_UP		1 880,3	158,4	
ECLIPSE500	HI_ALT	2	8	Ubrzanje	Smanjeni potisak za penjanje	UP_UP		1 838,2	170	
ECLIPSE500	HI_ALT	2	9	Penjanje	Smanjeni potisak za penjanje	UP_UP	6 000			

ACFTID	Oznaka profila (Profile_ID)	Duljina faze	Broj koraka	Tip koraka	Režim rada motora	Zakrilca (Flap_ID)	Visina krajnje točke (ft)	Stopa penjanja (ft/min)	Kalibrirana brzina leta u krajnjoj točki (kt)	Postotak ubrzanja (Accelerate_Percent) (%)
ECLIPSE500	HI_ALT	2	10	Penjanje	Smanjeni potisak za penjanje	UP_UP	8 000			
ECLIPSE500	HI_ALT	2	11	Penjanje	Smanjeni potisak za penjanje	UP_UP	10 000			
ECLIPSE500	HI_ALT	3	1	Penjanje	Maksimum za uzlijetanje	TO_DN				
ECLIPSE500	HI_ALT	3	2	Penjanje	Maksimum za uzlijetanje	TO_DN	200			
ECLIPSE500	HI_ALT	3	3	Penjanje	Maksimum za uzlijetanje	TO_UP	400			
ECLIPSE500	HI_ALT	3	4	Ubrzanje	Smanjeni potisak za penjanje	UP_UP		1 595,5	115	
ECLIPSE500	HI_ALT	3	5	Ubrzanje	Smanjeni potisak za penjanje	UP_UP		1 736,8	131,4	
ECLIPSE500	HI_ALT	3	6	Ubrzanje	Smanjeni potisak za penjanje	UP_UP		1 823,1	145,6	
ECLIPSE500	HI_ALT	3	7	Ubrzanje	Smanjeni potisak za penjanje	UP_UP		1 835,6	158,4	
ECLIPSE500	HI_ALT	3	8	Ubrzanje	Smanjeni potisak za penjanje	UP_UP		1 794,8	170	
ECLIPSE500	HI_ALT	3	9	Penjanje	Smanjeni potisak za penjanje	UP_UP	6 000			
ECLIPSE500	HI_ALT	3	10	Penjanje	Smanjeni potisak za penjanje	UP_UP	8 000			
ECLIPSE500	HI_ALT	3	11	Penjanje	Smanjeni potisak za penjanje	UP_UP	10 000			
EMB120	DEFAULT	1	1	Penjanje	Maksimum za uzlijetanje	15				
EMB120	DEFAULT	1	2	Penjanje	Maksimum za uzlijetanje	15	1 000			
EMB120	DEFAULT	1	3	Ubrzanje	Maksimum za uzlijetanje	15		460	130	
EMB120	DEFAULT	1	4	Ubrzanje	Maksimum za uzlijetanje	ZERO		345	135	
EMB120	DEFAULT	1	5	Ubrzanje	Maksimum za penjanje	ZERO		1 000	143	
EMB120	DEFAULT	1	6	Penjanje	Maksimum za penjanje	ZERO	3 000			
EMB120	DEFAULT	1	7	Penjanje	Maksimum za penjanje	ZERO	5 500			

ACFTID	Oznaka profila (Profile_ID)	Duljina faze	Broj koraka	Tip koraka	Režim rada motora	Zakrilca (Flap_ID)	Visina krajnje točke (ft)	Stopa penjanja (ft/min)	Kalibrirana brzina leta u krajnjoj točki (kt)	Postotak ubrzanja (Accelerate_Percent) (%)
EMB120	DEFAULT	1	8	Penjanje	Maksimum za penjanje	ZERO	7 500			
EMB120	DEFAULT	1	9	Penjanje	Maksimum za penjanje	ZERO	10 000			
EMB145	DEFAULT	1	1	Penjanje	Maksimum za uzlijetanje	9-GEAR				
EMB145	DEFAULT	1	2	Penjanje	Maksimum za uzlijetanje	9	1 000			
EMB145	DEFAULT	1	3	Ubrzanje	Maksimum za penjanje	ZERO		1 367	220	
EMB145	DEFAULT	1	4	Penjanje	Maksimum za penjanje	ZERO	3 000			
EMB145	DEFAULT	1	5	Ubrzanje	Maksimum za penjanje	ZERO		1 000	250	
EMB145	DEFAULT	1	6	Penjanje	Maksimum za penjanje	ZERO	5 500			
EMB145	DEFAULT	1	7	Penjanje	Maksimum za penjanje	ZERO	7 500			
EMB145	DEFAULT	1	8	Penjanje	Maksimum za penjanje	ZERO	10 000			
EMB145	DEFAULT	2	1	Penjanje	Maksimum za uzlijetanje	9-GEAR				
EMB145	DEFAULT	2	2	Penjanje	Maksimum za uzlijetanje	9	1 000			
EMB145	DEFAULT	2	3	Ubrzanje	Maksimum za penjanje	ZERO		1 334	220	
EMB145	DEFAULT	2	4	Penjanje	Maksimum za penjanje	ZERO	3 000			
EMB145	DEFAULT	2	5	Ubrzanje	Maksimum za penjanje	ZERO		1 000	250	
EMB145	DEFAULT	2	6	Penjanje	Maksimum za penjanje	ZERO	5 500			
EMB145	DEFAULT	2	7	Penjanje	Maksimum za penjanje	ZERO	7 500			
EMB145	DEFAULT	2	8	Penjanje	Maksimum za penjanje	ZERO	10 000			
EMB145	DEFAULT	3	1	Penjanje	Maksimum za uzlijetanje	9-GEAR				
EMB145	DEFAULT	3	2	Penjanje	Maksimum za uzlijetanje	9	1 000			

ACFTID	Oznaka profila (Profile_ID)	Duljina faze	Broj koraka	Tip koraka	Režim rada motora	Zakrilca (Flap_ID)	Visina krajnje točke (ft)	Stopa penjanja (ft/min)	Kalibrirana brzina leta u krajnjoj točki (kt)	Postotak ubrzanja (Accelerate_Percent) (%)
EMB145	DEFAULT	3	3	Ubrzanje	Maksimum za penjanje	ZERO		1 315	220	
EMB145	DEFAULT	3	4	Penjanje	Maksimum za penjanje	ZERO	3 000			
EMB145	DEFAULT	3	5	Ubrzanje	Maksimum za penjanje	ZERO		1 000	250	
EMB145	DEFAULT	3	6	Penjanje	Maksimum za penjanje	ZERO	5 500			
EMB145	DEFAULT	3	7	Penjanje	Maksimum za penjanje	ZERO	7 500			
EMB145	DEFAULT	3	8	Penjanje	Maksimum za penjanje	ZERO	10 000			
EMB145	DEFAULT	4	1	Penjanje	Maksimum za uzlijetanje	9-GEAR				
EMB145	DEFAULT	4	2	Penjanje	Maksimum za uzlijetanje	9	1 000			
EMB145	DEFAULT	4	3	Ubrzanje	Maksimum za penjanje	ZERO		1 293	220	
EMB145	DEFAULT	4	4	Penjanje	Maksimum za penjanje	ZERO	3 200			
EMB145	DEFAULT	4	5	Ubrzanje	Maksimum za penjanje	ZERO		1 000	250	
EMB145	DEFAULT	4	6	Penjanje	Maksimum za penjanje	ZERO	5 500			
EMB145	DEFAULT	4	7	Penjanje	Maksimum za penjanje	ZERO	7 500			
EMB145	DEFAULT	4	8	Penjanje	Maksimum za penjanje	ZERO	10 000			
EMB14L	DEFAULT	1	1	Penjanje	Maksimum za uzlijetanje	9-GEAR				
EMB14L	DEFAULT	1	2	Penjanje	Maksimum za uzlijetanje	9	1 000			
EMB14L	DEFAULT	1	3	Ubrzanje	Maksimum za penjanje	ZERO		1 465	220	
EMB14L	DEFAULT	1	4	Penjanje	Maksimum za penjanje	ZERO	3 000			
EMB14L	DEFAULT	1	5	Ubrzanje	Maksimum za penjanje	ZERO		1 000	250	
EMB14L	DEFAULT	1	6	Penjanje	Maksimum za penjanje	ZERO	5 500			

ACFTID	Oznaka profila (Profile_ID)	Duljina faze	Broj koraka	Tip koraka	Režim rada motora	Zakrilca (Flap_ID)	Visina krajnje točke (ft)	Stopa penjanja (ft/min)	Kalibrirana brzina leta u krajnjoj točki (kt)	Postotak ubrzanja (Accelerate_Percent) (%)
EMB14L	DEFAULT	1	7	Penjanje	Maksimum za penjanje	ZERO	7 500			
EMB14L	DEFAULT	1	8	Penjanje	Maksimum za penjanje	ZERO	10 000			
EMB14L	DEFAULT	2	1	Penjanje	Maksimum za uzlijetanje	9-GEAR				
EMB14L	DEFAULT	2	2	Penjanje	Maksimum za uzlijetanje	9	1 000			
EMB14L	DEFAULT	2	3	Ubrzanje	Maksimum za penjanje	ZERO		1 420	220	
EMB14L	DEFAULT	2	4	Penjanje	Maksimum za penjanje	ZERO	3 000			
EMB14L	DEFAULT	2	5	Ubrzanje	Maksimum za penjanje	ZERO		1 000	250	
EMB14L	DEFAULT	2	6	Penjanje	Maksimum za penjanje	ZERO	5 500			
EMB14L	DEFAULT	2	7	Penjanje	Maksimum za penjanje	ZERO	7 500			
EMB14L	DEFAULT	2	8	Penjanje	Maksimum za penjanje	ZERO	10 000			
EMB14L	DEFAULT	3	1	Penjanje	Maksimum za uzlijetanje	9-GEAR				
EMB14L	DEFAULT	3	2	Penjanje	Maksimum za uzlijetanje	9	1 000			
EMB14L	DEFAULT	3	3	Ubrzanje	Maksimum za penjanje	ZERO		1 395	220	
EMB14L	DEFAULT	3	4	Penjanje	Maksimum za penjanje	ZERO	3 000			
EMB14L	DEFAULT	3	5	Ubrzanje	Maksimum za penjanje	ZERO		1 000	250	
EMB14L	DEFAULT	3	6	Penjanje	Maksimum za penjanje	ZERO	5 500			
EMB14L	DEFAULT	3	7	Penjanje	Maksimum za penjanje	ZERO	7 500			
EMB14L	DEFAULT	3	8	Penjanje	Maksimum za penjanje	ZERO	10 000			
EMB14L	DEFAULT	4	1	Penjanje	Maksimum za uzlijetanje	9-GEAR				
EMB14L	DEFAULT	4	2	Penjanje	Maksimum za uzlijetanje	9	1 000			

ACFTID	Oznaka profila (Profile_ID)	Duljina faze	Broj koraka	Tip koraka	Režim rada motora	Zakrilca (Flap_ID)	Visina krajnje točke (ft)	Stopa penjanja (ft/min)	Kalibrirana brzina leta u krajnjoj točki (kt)	Postotak ubrzanja (Accelerate_Percent) (%)
EMB14L	DEFAULT	4	3	Ubrzanje	Maksimum za penjanje	ZERO		1 366	220	
EMB14L	DEFAULT	4	4	Penjanje	Maksimum za penjanje	ZERO	3 000			
EMB14L	DEFAULT	4	5	Ubrzanje	Maksimum za penjanje	ZERO		1 000	250	
EMB14L	DEFAULT	4	6	Penjanje	Maksimum za penjanje	ZERO	5 500			
EMB14L	DEFAULT	4	7	Penjanje	Maksimum za penjanje	ZERO	7 500			
EMB14L	DEFAULT	4	8	Penjanje	Maksimum za penjanje	ZERO	10 000			
EMB14L	DEFAULT	5	1	Penjanje	Maksimum za uzlijetanje	9-GEAR				
EMB14L	DEFAULT	5	2	Penjanje	Maksimum za uzlijetanje	9	1 000			
EMB14L	DEFAULT	5	3	Ubrzanje	Maksimum za penjanje	ZERO		1 335	220	
EMB14L	DEFAULT	5	4	Penjanje	Maksimum za penjanje	ZERO	3 000			
EMB14L	DEFAULT	5	5	Ubrzanje	Maksimum za penjanje	ZERO		1 000	250	
EMB14L	DEFAULT	5	6	Penjanje	Maksimum za penjanje	ZERO	5 500			
EMB14L	DEFAULT	5	7	Penjanje	Maksimum za penjanje	ZERO	7 500			
EMB14L	DEFAULT	5	8	Penjanje	Maksimum za penjanje	ZERO	10 000			
EMB14L	DEFAULT	6	1	Penjanje	Maksimum za uzlijetanje	9-GEAR				
EMB14L	DEFAULT	6	2	Penjanje	Maksimum za uzlijetanje	9	1 000			
EMB14L	DEFAULT	6	3	Ubrzanje	Maksimum za penjanje	ZERO		1 298	220	
EMB14L	DEFAULT	6	4	Penjanje	Maksimum za penjanje	ZERO	3 000			
EMB14L	DEFAULT	6	5	Ubrzanje	Maksimum za penjanje	ZERO		1 000	250	
EMB14L	DEFAULT	6	6	Penjanje	Maksimum za penjanje	ZERO	5 500			

ACFTID	Oznaka profila (Profile_ID)	Duljina faze	Broj koraka	Tip koraka	Režim rada motora	Zakrilca (Flap_ID)	Visina krajnje točke (ft)	Stopa penjanja (ft/min)	Kalibrirana brzina leta u krajnjoj točki (kt)	Postotak ubrzanja (Accelerate_Percent) (%)
EMB14L	DEFAULT	6	7	Penjanje	Maksimum za penjanje	ZERO	7 500			
EMB14L	DEFAULT	6	8	Penjanje	Maksimum za penjanje	ZERO	10 000			
EMB170	DEFAULT	1	1	Penjanje	Maksimum za uzlijetanje	1				
EMB170	DEFAULT	1	2	Penjanje	Maksimum za uzlijetanje	1	1 000			
EMB170	DEFAULT	1	3	Ubrzanje	Maksimum za penjanje	ZERO		1 936	196	
EMB170	DEFAULT	1	4	Penjanje	Maksimum za penjanje	ZERO	3 000			
EMB170	DEFAULT	1	5	Ubrzanje	Maksimum za penjanje	ZERO		2 339	240	
EMB170	DEFAULT	1	6	Penjanje	Maksimum za penjanje	ZERO	5 500			
EMB170	DEFAULT	1	7	Penjanje	Maksimum za penjanje	ZERO	7 500			
EMB170	DEFAULT	1	8	Penjanje	Maksimum za penjanje	ZERO	10 000			
EMB170	DEFAULT	2	1	Penjanje	Maksimum za uzlijetanje	1				
EMB170	DEFAULT	2	2	Penjanje	Maksimum za uzlijetanje	1	1 000			
EMB170	DEFAULT	2	3	Ubrzanje	Maksimum za penjanje	ZERO		1 836	197,1	
EMB170	DEFAULT	2	4	Penjanje	Maksimum za penjanje	ZERO	3 000			
EMB170	DEFAULT	2	5	Ubrzanje	Maksimum za penjanje	ZERO		2 228	240	
EMB170	DEFAULT	2	6	Penjanje	Maksimum za penjanje	ZERO	5 500			
EMB170	DEFAULT	2	7	Penjanje	Maksimum za penjanje	ZERO	7 500			
EMB170	DEFAULT	2	8	Penjanje	Maksimum za penjanje	ZERO	10 000			
EMB170	DEFAULT	3	1	Penjanje	Maksimum za uzlijetanje	1				
EMB170	DEFAULT	3	2	Penjanje	Maksimum za uzlijetanje	1	1 000			

ACFTID	Oznaka profila (Profile_ID)	Duljina faze	Broj koraka	Tip koraka	Režim rada motora	Zakrilca (Flap_ID)	Visina krajnje točke (ft)	Stopa penjanja (ft/min)	Kalibrirana brzina leta u krajnjoj točki (kt)	Postotak ubrzanja (Accelerate_Percent) (%)
EMB170	DEFAULT	3	3	Ubrzanje	Maksimum za penjanje	ZERO		1 772	200,9	
EMB170	DEFAULT	3	4	Penjanje	Maksimum za penjanje	ZERO	3 000			
EMB170	DEFAULT	3	5	Ubrzanje	Maksimum za penjanje	ZERO		2 120	240	
EMB170	DEFAULT	3	6	Penjanje	Maksimum za penjanje	ZERO	5 500			
EMB170	DEFAULT	3	7	Penjanje	Maksimum za penjanje	ZERO	7 500			
EMB170	DEFAULT	3	8	Penjanje	Maksimum za penjanje	ZERO	10 000			
EMB170	ICAO_A	1	1	Penjanje	Maksimum za uzlijetanje	1				
EMB170	ICAO_A	1	2	Penjanje	Maksimum za uzlijetanje	1	1 500			
EMB170	ICAO_A	1	3	Penjanje	Maksimum za penjanje	1	3 000			
EMB170	ICAO_A	1	4	Ubrzanje	Maksimum za penjanje	ZERO		1 650	195	
EMB170	ICAO_A	1	5	Ubrzanje	Maksimum za penjanje	ZERO		2 035	240	
EMB170	ICAO_A	1	6	Penjanje	Maksimum za penjanje	ZERO	5 500			
EMB170	ICAO_A	1	7	Penjanje	Maksimum za penjanje	ZERO	7 500			
EMB170	ICAO_A	1	8	Penjanje	Maksimum za penjanje	ZERO	10 000			
EMB170	ICAO_A	2	1	Penjanje	Maksimum za uzlijetanje	1				
EMB170	ICAO_A	2	2	Penjanje	Maksimum za uzlijetanje	1	1 500			
EMB170	ICAO_A	2	3	Penjanje	Maksimum za penjanje	1	3 000			
EMB170	ICAO_A	2	4	Ubrzanje	Maksimum za penjanje	ZERO		1 617	198,1	
EMB170	ICAO_A	2	5	Ubrzanje	Maksimum za penjanje	ZERO		1 944	240	
EMB170	ICAO_A	2	6	Penjanje	Maksimum za penjanje	ZERO	5 500			

ACFTID	Oznaka profila (Profile_ID)	Duljina faze	Broj koraka	Tip koraka	Režim rada motora	Zakrilca (Flap_ID)	Visina krajnje točke (ft)	Stopa penjanja (ft/min)	Kalibrirana brzina leta u krajnjoj točki (kt)	Postotak ubrzanja (Accelerate_Percent) (%)
EMB170	ICAO_A	2	7	Penjanje	Maksimum za penjanje	ZERO	7 500			
EMB170	ICAO_A	2	8	Penjanje	Maksimum za penjanje	ZERO	10 000			
EMB170	ICAO_A	3	1	Penjanje	Maksimum za uzlijetanje	1				
EMB170	ICAO_A	3	2	Penjanje	Maksimum za uzlijetanje	1	1 500			
EMB170	ICAO_A	3	3	Penjanje	Maksimum za penjanje	1	3 000			
EMB170	ICAO_A	3	4	Ubrzanje	Maksimum za penjanje	ZERO		1 546	200,4	
EMB170	ICAO_A	3	5	Ubrzanje	Maksimum za penjanje	ZERO		1 850	240	
EMB170	ICAO_A	3	6	Penjanje	Maksimum za penjanje	ZERO	5 500			
EMB170	ICAO_A	3	7	Penjanje	Maksimum za penjanje	ZERO	7 500			
EMB170	ICAO_A	3	8	Penjanje	Maksimum za penjanje	ZERO	10 000			
EMB170	ICAO_B	1	1	Penjanje	Maksimum za uzlijetanje	1				
EMB170	ICAO_B	1	2	Penjanje	Maksimum za uzlijetanje	1	1 000			
EMB170	ICAO_B	1	3	Ubrzanje	Maksimum za uzlijetanje	ZERO		1 899	195,5	
EMB170	ICAO_B	1	4	Penjanje	Maksimum za penjanje	ZERO	3 000			
EMB170	ICAO_B	1	5	Ubrzanje	Maksimum za penjanje	ZERO		2 301	240	
EMB170	ICAO_B	1	6	Penjanje	Maksimum za penjanje	ZERO	5 500			
EMB170	ICAO_B	1	7	Penjanje	Maksimum za penjanje	ZERO	7 500			
EMB170	ICAO_B	1	8	Penjanje	Maksimum za penjanje	ZERO	10 000			
EMB170	ICAO_B	2	1	Penjanje	Maksimum za uzlijetanje	1				
EMB170	ICAO_B	2	2	Penjanje	Maksimum za uzlijetanje	1	1 000			

ACFTID	Oznaka profila (Profile_ID)	Duljina faze	Broj koraka	Tip koraka	Režim rada motora	Zakrilca (Flap_ID)	Visina krajnje točke (ft)	Stopa penjanja (ft/min)	Kalibrirana brzina leta u krajnjoj točki (kt)	Postotak ubrzanja (Accelerate_Percent) (%)
EMB170	ICAO_B	2	3	Ubrzanje	Maksimum za uzlijetanje	ZERO		1 823	198,2	
EMB170	ICAO_B	2	4	Penjanje	Maksimum za penjanje	ZERO	3 000			
EMB170	ICAO_B	2	5	Ubrzanje	Maksimum za penjanje	ZERO		2 195	240	
EMB170	ICAO_B	2	6	Penjanje	Maksimum za penjanje	ZERO	5 500			
EMB170	ICAO_B	2	7	Penjanje	Maksimum za penjanje	ZERO	7 500			
EMB170	ICAO_B	2	8	Penjanje	Maksimum za penjanje	ZERO	10 000			
EMB170	ICAO_B	3	1	Penjanje	Maksimum za uzlijetanje	1				
EMB170	ICAO_B	3	2	Penjanje	Maksimum za uzlijetanje	1	1 000			
EMB170	ICAO_B	3	3	Ubrzanje	Maksimum za uzlijetanje	ZERO		1 743	201	
EMB170	ICAO_B	3	4	Penjanje	Maksimum za penjanje	ZERO	3 000			
EMB170	ICAO_B	3	5	Ubrzanje	Maksimum za penjanje	ZERO		2 085	240	
EMB170	ICAO_B	3	6	Penjanje	Maksimum za penjanje	ZERO	5 500			
EMB170	ICAO_B	3	7	Penjanje	Maksimum za penjanje	ZERO	7 500			
EMB170	ICAO_B	3	8	Penjanje	Maksimum za penjanje	ZERO	10 000			
EMB175	DEFAULT	1	1	Penjanje	Maksimum za uzlijetanje	1				
EMB175	DEFAULT	1	2	Penjanje	Maksimum za uzlijetanje	1	1 000			
EMB175	DEFAULT	1	3	Ubrzanje	Maksimum za penjanje	ZERO		1 900	196	
EMB175	DEFAULT	1	4	Penjanje	Maksimum za penjanje	ZERO	3 000			
EMB175	DEFAULT	1	5	Ubrzanje	Maksimum za penjanje	ZERO		2 308	240	
EMB175	DEFAULT	1	6	Penjanje	Maksimum za penjanje	ZERO	5 500			

ACFTID	Oznaka profila (Profile_ID)	Duljina faze	Broj koraka	Tip koraka	Režim rada motora	Zakrilca (Flap_ID)	Visina krajnje točke (ft)	Stopa penjanja (ft/min)	Kalibrirana brzina leta u krajnjoj točki (kt)	Postotak ubrzanja (Accelerate_Percent) (%)
EMB175	DEFAULT	1	7	Penjanje	Maksimum za penjanje	ZERO	7 500			
EMB175	DEFAULT	1	8	Penjanje	Maksimum za penjanje	ZERO	10 000			
EMB175	DEFAULT	2	1	Penjanje	Maksimum za uzlijetanje	1				
EMB175	DEFAULT	2	2	Penjanje	Maksimum za uzlijetanje	1	1 000			
EMB175	DEFAULT	2	3	Ubrzanje	Maksimum za penjanje	ZERO		1 823	198,1	
EMB175	DEFAULT	2	4	Penjanje	Maksimum za penjanje	ZERO	3 000			
EMB175	DEFAULT	2	5	Ubrzanje	Maksimum za penjanje	ZERO		2 190	240	
EMB175	DEFAULT	2	6	Penjanje	Maksimum za penjanje	ZERO	5 500			
EMB175	DEFAULT	2	7	Penjanje	Maksimum za penjanje	ZERO	7 500			
EMB175	DEFAULT	2	8	Penjanje	Maksimum za penjanje	ZERO	10 000			
EMB175	DEFAULT	3	1	Penjanje	Maksimum za uzlijetanje	1				
EMB175	DEFAULT	3	2	Penjanje	Maksimum za uzlijetanje	1	1 000			
EMB175	DEFAULT	3	3	Ubrzanje	Maksimum za penjanje	ZERO		1 745	200,3	
EMB175	DEFAULT	3	4	Penjanje	Maksimum za penjanje	ZERO	3 000			
EMB175	DEFAULT	3	5	Ubrzanje	Maksimum za penjanje	ZERO		2 086	240	
EMB175	DEFAULT	3	6	Penjanje	Maksimum za penjanje	ZERO	5 500			
EMB175	DEFAULT	3	7	Penjanje	Maksimum za penjanje	ZERO	7 500			
EMB175	DEFAULT	3	8	Penjanje	Maksimum za penjanje	ZERO	10 000			
EMB175	ICAO_A	1	1	Penjanje	Maksimum za uzlijetanje	1				
EMB175	ICAO_A	1	2	Penjanje	Maksimum za uzlijetanje	1	1 500			

ACFTID	Oznaka profila (Profile_ID)	Duljina faze	Broj koraka	Tip koraka	Režim rada motora	Zakrilca (Flap_ID)	Visina krajnje točke (ft)	Stopa penjanja (ft/min)	Kalibrirana brzina leta u krajnjoj točki (kt)	Postotak ubrzanja (Accelerate_Percent) (%)
EMB175	ICAO_A	1	3	Penjanje	Maksimum za penjanje	1	3 000			
EMB175	ICAO_A	1	4	Ubrzanje	Maksimum za penjanje	ZERO		1 634	195	
EMB175	ICAO_A	1	5	Ubrzanje	Maksimum za penjanje	ZERO		1 979	240	
EMB175	ICAO_A	1	6	Penjanje	Maksimum za penjanje	ZERO	5 500			
EMB175	ICAO_A	1	7	Penjanje	Maksimum za penjanje	ZERO	7 500			
EMB175	ICAO_A	1	8	Penjanje	Maksimum za penjanje	ZERO	10 000			
EMB175	ICAO_A	2	1	Penjanje	Maksimum za uzlijetanje	1				
EMB175	ICAO_A	2	2	Penjanje	Maksimum za uzlijetanje	1	1 500			
EMB175	ICAO_A	2	3	Penjanje	Maksimum za penjanje	1	3 000			
EMB175	ICAO_A	2	4	Ubrzanje	Maksimum za penjanje	ZERO		1 568	198,5	
EMB175	ICAO_A	2	5	Ubrzanje	Maksimum za penjanje	ZERO		1 885	240	
EMB175	ICAO_A	2	6	Penjanje	Maksimum za penjanje	ZERO	5 500			
EMB175	ICAO_A	2	7	Penjanje	Maksimum za penjanje	ZERO	7 500			
EMB175	ICAO_A	2	8	Penjanje	Maksimum za penjanje	ZERO	10 000			
EMB175	ICAO_A	3	1	Penjanje	Maksimum za uzlijetanje	1				
EMB175	ICAO_A	3	2	Penjanje	Maksimum za uzlijetanje	1	1 500			
EMB175	ICAO_A	3	3	Penjanje	Maksimum za penjanje	1	3 000			
EMB175	ICAO_A	3	4	Ubrzanje	Maksimum za penjanje	ZERO		1 499	201,3	
EMB175	ICAO_A	3	5	Ubrzanje	Maksimum za penjanje	ZERO		1 794	240	
EMB175	ICAO_A	3	6	Penjanje	Maksimum za penjanje	ZERO	5 500			

ACFTID	Oznaka profila (Profile_ID)	Duljina faze	Broj koraka	Tip koraka	Režim rada motora	Zakrilca (Flap_ID)	Visina krajnje točke (ft)	Stopa penjanja (ft/min)	Kalibrirana brzina leta u krajnjoj točki (kt)	Postotak ubrzanja (Accelerate_Percent) (%)
EMB175	ICAO_A	3	7	Penjanje	Maksimum za penjanje	ZERO	7 500			
EMB175	ICAO_A	3	8	Penjanje	Maksimum za penjanje	ZERO	10 000			
EMB175	ICAO_B	1	1	Penjanje	Maksimum za uzlijetanje	1				
EMB175	ICAO_B	1	2	Penjanje	Maksimum za uzlijetanje	1	1 000			
EMB175	ICAO_B	1	3	Ubrzanje	Maksimum za uzlijetanje	ZERO		1 818	195,5	
EMB175	ICAO_B	1	4	Penjanje	Maksimum za penjanje	ZERO	3 000			
EMB175	ICAO_B	1	5	Ubrzanje	Maksimum za penjanje	ZERO		2 202	240	
EMB175	ICAO_B	1	6	Penjanje	Maksimum za penjanje	ZERO	5 500			
EMB175	ICAO_B	1	7	Penjanje	Maksimum za penjanje	ZERO	7 500			
EMB175	ICAO_B	1	8	Penjanje	Maksimum za penjanje	ZERO	10 000			
EMB175	ICAO_B	2	1	Penjanje	Maksimum za uzlijetanje	1				
EMB175	ICAO_B	2	2	Penjanje	Maksimum za uzlijetanje	1	1 000			
EMB175	ICAO_B	2	3	Ubrzanje	Maksimum za uzlijetanje	ZERO		1 744	197,1	
EMB175	ICAO_B	2	4	Penjanje	Maksimum za penjanje	ZERO	3 000			
EMB175	ICAO_B	2	5	Ubrzanje	Maksimum za penjanje	ZERO		2 099	240	
EMB175	ICAO_B	2	6	Penjanje	Maksimum za penjanje	ZERO	5 500			
EMB175	ICAO_B	2	7	Penjanje	Maksimum za penjanje	ZERO	7 500			
EMB175	ICAO_B	2	8	Penjanje	Maksimum za penjanje	ZERO	10 000			
EMB175	ICAO_B	3	1	Penjanje	Maksimum za uzlijetanje	1				
EMB175	ICAO_B	3	2	Penjanje	Maksimum za uzlijetanje	1	1 000			

ACFTID	Oznaka profila (Profile_ID)	Duljina faze	Broj koraka	Tip koraka	Režim rada motora	Zakrilca (Flap_ID)	Visina krajnje točke (ft)	Stopa penjanja (ft/min)	Kalibrirana brzina leta u krajnjoj točki (kt)	Postotak ubrzanja (Accelerate_Percent) (%)
EMB175	ICAO_B	3	3	Ubrzanje	Maksimum za uzlijetanje	ZERO		1 668	200,8	
EMB175	ICAO_B	3	4	Penjanje	Maksimum za penjanje	ZERO	3 000			
EMB175	ICAO_B	3	5	Ubrzanje	Maksimum za penjanje	ZERO		1 996	240	
EMB175	ICAO_B	3	6	Penjanje	Maksimum za penjanje	ZERO	5 500			
EMB175	ICAO_B	3	7	Penjanje	Maksimum za penjanje	ZERO	7 500			
EMB175	ICAO_B	3	8	Penjanje	Maksimum za penjanje	ZERO	10 000			
EMB190	DEFAULT	1	1	Penjanje	Maksimum za uzlijetanje	1				
EMB190	DEFAULT	1	2	Penjanje	Maksimum za uzlijetanje	1	1 000			
EMB190	DEFAULT	1	3	Ubrzanje	Maksimum za penjanje	ZERO		1 685	194,5	
EMB190	DEFAULT	1	4	Penjanje	Maksimum za penjanje	ZERO	3 000			
EMB190	DEFAULT	1	5	Ubrzanje	Maksimum za penjanje	ZERO		2 041	250	
EMB190	DEFAULT	1	6	Penjanje	Maksimum za penjanje	ZERO	5 500			
EMB190	DEFAULT	1	7	Penjanje	Maksimum za penjanje	ZERO	7 500			
EMB190	DEFAULT	1	8	Penjanje	Maksimum za penjanje	ZERO	10 000			
EMB190	DEFAULT	2	1	Penjanje	Maksimum za uzlijetanje	1				
EMB190	DEFAULT	2	2	Penjanje	Maksimum za uzlijetanje	1	1 000			
EMB190	DEFAULT	2	3	Ubrzanje	Maksimum za penjanje	ZERO		1 616	197,1	
EMB190	DEFAULT	2	4	Penjanje	Maksimum za penjanje	ZERO	3 000			
EMB190	DEFAULT	2	5	Ubrzanje	Maksimum za penjanje	ZERO		1 944	250	
EMB190	DEFAULT	2	6	Penjanje	Maksimum za penjanje	ZERO	5 500			

ACFTID	Oznaka profila (Profile_ID)	Duljina faze	Broj koraka	Tip koraka	Režim rada motora	Zakrilca (Flap_ID)	Visina krajnje točke (ft)	Stopa penjanja (ft/min)	Kalibrirana brzina leta u krajnjoj točki (kt)	Postotak ubrzanja (Accelerate_Percent) (%)
EMB190	DEFAULT	2	7	Penjanje	Maksimum za penjanje	ZERO	7 500			
EMB190	DEFAULT	2	8	Penjanje	Maksimum za penjanje	ZERO	10 000			
EMB190	DEFAULT	3	1	Penjanje	Maksimum za uzlijetanje	1				
EMB190	DEFAULT	3	2	Penjanje	Maksimum za uzlijetanje	1	1 000			
EMB190	DEFAULT	3	3	Ubrzanje	Maksimum za penjanje	ZERO		1 546	199,7	
EMB190	DEFAULT	3	4	Penjanje	Maksimum za penjanje	ZERO	3 000			
EMB190	DEFAULT	3	5	Ubrzanje	Maksimum za penjanje	ZERO		1 850	250	
EMB190	DEFAULT	3	6	Penjanje	Maksimum za penjanje	ZERO	5 500			
EMB190	DEFAULT	3	7	Penjanje	Maksimum za penjanje	ZERO	7 500			
EMB190	DEFAULT	3	8	Penjanje	Maksimum za penjanje	ZERO	10 000			
EMB190	DEFAULT	4	1	Penjanje	Maksimum za uzlijetanje	1				
EMB190	DEFAULT	4	2	Penjanje	Maksimum za uzlijetanje	1	1 000			
EMB190	DEFAULT	4	3	Ubrzanje	Maksimum za penjanje	ZERO		1 416	205,2	
EMB190	DEFAULT	4	4	Penjanje	Maksimum za penjanje	ZERO	3 000			
EMB190	DEFAULT	4	5	Ubrzanje	Maksimum za penjanje	ZERO		1 677	250	
EMB190	DEFAULT	4	6	Penjanje	Maksimum za penjanje	ZERO	5 500			
EMB190	DEFAULT	4	7	Penjanje	Maksimum za penjanje	ZERO	7 500			
EMB190	DEFAULT	4	8	Penjanje	Maksimum za penjanje	ZERO	10 000			
EMB190	ICAO_A	1	1	Penjanje	Maksimum za uzlijetanje	1				
EMB190	ICAO_A	1	2	Penjanje	Maksimum za uzlijetanje	1	1 500			

ACFTID	Oznaka profila (Profile_ID)	Duljina faze	Broj koraka	Tip koraka	Režim rada motora	Zakrilca (Flap_ID)	Visina krajnje točke (ft)	Stopa penjanja (ft/min)	Kalibrirana brzina leta u krajnjoj točki (kt)	Postotak ubrzanja (Accelerate_Percent) (%)
EMB190	ICAO_A	1	3	Penjanje	Maksimum za penjanje	1	3 000			
EMB190	ICAO_A	1	4	Ubrzanje	Maksimum za penjanje	ZERO		1 652	194,1	
EMB190	ICAO_A	1	5	Ubrzanje	Maksimum za penjanje	ZERO		2 012	250	
EMB190	ICAO_A	1	6	Penjanje	Maksimum za penjanje	ZERO	5 500			
EMB190	ICAO_A	1	7	Penjanje	Maksimum za penjanje	ZERO	7 500			
EMB190	ICAO_A	1	8	Penjanje	Maksimum za penjanje	ZERO	10 000			
EMB190	ICAO_A	2	1	Penjanje	Maksimum za uzlijetanje	1				
EMB190	ICAO_A	2	2	Penjanje	Maksimum za uzlijetanje	1	1 500			
EMB190	ICAO_A	2	3	Penjanje	Maksimum za penjanje	1	3 000			
EMB190	ICAO_A	2	4	Ubrzanje	Maksimum za penjanje	ZERO		1 582	196,6	
EMB190	ICAO_A	2	5	Ubrzanje	Maksimum za penjanje	ZERO		1 918	250	
EMB190	ICAO_A	2	6	Penjanje	Maksimum za penjanje	ZERO	5 500			
EMB190	ICAO_A	2	7	Penjanje	Maksimum za penjanje	ZERO	7 500			
EMB190	ICAO_A	2	8	Penjanje	Maksimum za penjanje	ZERO	10 000			
EMB190	ICAO_A	3	1	Penjanje	Maksimum za uzlijetanje	1				
EMB190	ICAO_A	3	2	Penjanje	Maksimum za uzlijetanje	1	1 500			
EMB190	ICAO_A	3	3	Penjanje	Maksimum za penjanje	1	3 000			
EMB190	ICAO_A	3	4	Ubrzanje	Maksimum za penjanje	ZERO		1 513	199,4	
EMB190	ICAO_A	3	5	Ubrzanje	Maksimum za penjanje	ZERO		1 826	250	
EMB190	ICAO_A	3	6	Penjanje	Maksimum za penjanje	ZERO	5 500			

ACFTID	Oznaka profila (Profile_ID)	Duljina faze	Broj koraka	Tip koraka	Režim rada motora	Zakrilca (Flap_ID)	Visina krajnje točke (ft)	Stopa penjanja (ft/min)	Kalibrirana brzina leta u krajnjoj točki (kt)	Postotak ubrzanja (Accelerate_Percent) (%)
EMB190	ICAO_A	3	7	Penjanje	Maksimum za penjanje	ZERO	7 500			
EMB190	ICAO_A	3	8	Penjanje	Maksimum za penjanje	ZERO	10 000			
EMB190	ICAO_A	4	1	Penjanje	Maksimum za uzlijetanje	1				
EMB190	ICAO_A	4	2	Penjanje	Maksimum za uzlijetanje	1	1 500			
EMB190	ICAO_A	4	3	Penjanje	Maksimum za penjanje	1	3 000			
EMB190	ICAO_A	4	4	Ubrzanje	Maksimum za penjanje	ZERO		1 382	204,8	
EMB190	ICAO_A	4	5	Ubrzanje	Maksimum za penjanje	ZERO		1 658	250	
EMB190	ICAO_A	4	6	Penjanje	Maksimum za penjanje	ZERO	7 500			
EMB190	ICAO_A	4	7	Penjanje	Maksimum za penjanje	ZERO	10 000			
EMB190	ICAO_B	1	1	Penjanje	Maksimum za uzlijetanje	1				
EMB190	ICAO_B	1	2	Penjanje	Maksimum za uzlijetanje	1	1 000			
EMB190	ICAO_B	1	3	Ubrzanje	Maksimum za uzlijetanje	ZERO		1 899	194,4	
EMB190	ICAO_B	1	4	Penjanje	Maksimum za penjanje	ZERO	3 000			
EMB190	ICAO_B	1	5	Ubrzanje	Maksimum za penjanje	ZERO		2 171	250	
EMB190	ICAO_B	1	6	Penjanje	Maksimum za penjanje	ZERO	5 500			
EMB190	ICAO_B	1	7	Penjanje	Maksimum za penjanje	ZERO	7 500			
EMB190	ICAO_B	1	8	Penjanje	Maksimum za penjanje	ZERO	10 000			
EMB190	ICAO_B	2	1	Penjanje	Maksimum za uzlijetanje	1				
EMB190	ICAO_B	2	2	Penjanje	Maksimum za uzlijetanje	1	1 000			
EMB190	ICAO_B	2	3	Ubrzanje	Maksimum za uzlijetanje	ZERO		1 824	197	

ACFTID	Oznaka profila (Profile_ID)	Duljina faze	Broj koraka	Tip koraka	Režim rada motora	Zakrilca (Flap_ID)	Visina krajnje točke (ft)	Stopa penjanja (ft/min)	Kalibrirana brzina leta u krajnjoj točki (kt)	Postotak ubrzanja (Accelerate_Percent) (%)
EMB190	ICAO_B	2	4	Penjanje	Maksimum za penjanje	ZERO	3 000			
EMB190	ICAO_B	2	5	Ubrzanje	Maksimum za penjanje	ZERO		2 069	250	
EMB190	ICAO_B	2	6	Penjanje	Maksimum za penjanje	ZERO	5 500			
EMB190	ICAO_B	2	7	Penjanje	Maksimum za penjanje	ZERO	7 500			
EMB190	ICAO_B	2	8	Penjanje	Maksimum za penjanje	ZERO	10 000			
EMB190	ICAO_B	3	1	Penjanje	Maksimum za uzlijetanje	1				
EMB190	ICAO_B	3	2	Penjanje	Maksimum za uzlijetanje	1	1 000			
EMB190	ICAO_B	3	3	Ubrzanje	Maksimum za uzlijetanje	ZERO		1 628	199,7	
EMB190	ICAO_B	3	4	Penjanje	Maksimum za penjanje	ZERO	3 000			
EMB190	ICAO_B	3	5	Ubrzanje	Maksimum za penjanje	ZERO		1 969	250	
EMB190	ICAO_B	3	6	Penjanje	Maksimum za penjanje	ZERO	5 500			
EMB190	ICAO_B	3	7	Penjanje	Maksimum za penjanje	ZERO	7 500			
EMB190	ICAO_B	3	8	Penjanje	Maksimum za penjanje	ZERO	10 000			
EMB190	ICAO_B	4	1	Penjanje	Maksimum za uzlijetanje	1				
EMB190	ICAO_B	4	2	Penjanje	Maksimum za uzlijetanje	1	1 000			
EMB190	ICAO_B	4	3	Ubrzanje	Maksimum za uzlijetanje	ZERO		1 603	205,1	
EMB190	ICAO_B	4	4	Penjanje	Maksimum za penjanje	ZERO	3 000			
EMB190	ICAO_B	4	5	Ubrzanje	Maksimum za penjanje	ZERO		1 784	250	
EMB190	ICAO_B	4	6	Penjanje	Maksimum za penjanje	ZERO	5 500			
EMB190	ICAO_B	4	7	Penjanje	Maksimum za penjanje	ZERO	7 500			

ACFTID	Oznaka profila (Profile_ID)	Duljina faze	Broj koraka	Tip koraka	Režim rada motora	Zakrilca (Flap_ID)	Visina krajnje točke (ft)	Stopa penjanja (ft/min)	Kalibrirana brzina leta u krajnjoj točki (kt)	Postotak ubrzanja (Accelerate_Percent) (%)
EMB190	ICAO_B	4	8	Penjanje	Maksimum za penjanje	ZERO	10 000			
EMB195	DEFAULT	1	1	Penjanje	Maksimum za uzlijetanje	1				
EMB195	DEFAULT	1	2	Penjanje	Maksimum za uzlijetanje	1	1 000			
EMB195	DEFAULT	1	3	Ubrzanje	Maksimum za penjanje	ZERO		1 622	195	
EMB195	DEFAULT	1	4	Penjanje	Maksimum za penjanje	ZERO	3 000			
EMB195	DEFAULT	1	5	Ubrzanje	Maksimum za penjanje	ZERO		1 965	250	
EMB195	DEFAULT	1	6	Penjanje	Maksimum za penjanje	ZERO	5 500			
EMB195	DEFAULT	1	7	Penjanje	Maksimum za penjanje	ZERO	7 500			
EMB195	DEFAULT	1	8	Penjanje	Maksimum za penjanje	ZERO	10 000			
EMB195	DEFAULT	2	1	Penjanje	Maksimum za uzlijetanje	1				
EMB195	DEFAULT	2	2	Penjanje	Maksimum za uzlijetanje	1	1 000			
EMB195	DEFAULT	2	3	Ubrzanje	Maksimum za penjanje	ZERO		1 556	197,6	
EMB195	DEFAULT	2	4	Penjanje	Maksimum za penjanje	ZERO	3 000			
EMB195	DEFAULT	2	5	Ubrzanje	Maksimum za penjanje	ZERO		1 872	250	
EMB195	DEFAULT	2	6	Penjanje	Maksimum za penjanje	ZERO	5 500			
EMB195	DEFAULT	2	7	Penjanje	Maksimum za penjanje	ZERO	7 500			
EMB195	DEFAULT	2	8	Penjanje	Maksimum za penjanje	ZERO	10 000			
EMB195	DEFAULT	3	1	Penjanje	Maksimum za uzlijetanje	1				
EMB195	DEFAULT	3	2	Penjanje	Maksimum za uzlijetanje	1	1 000			
EMB195	DEFAULT	3	3	Ubrzanje	Maksimum za penjanje	ZERO		1 489	200,2	

ACFTID	Oznaka profila (Profile_ID)	Duljina faze	Broj koraka	Tip koraka	Režim rada motora	Zakrilca (Flap_ID)	Visina krajnje točke (ft)	Stopa penjanja (ft/min)	Kalibrirana brzina leta u krajnjoj točki (kt)	Postotak ubrzanja (Accelerate_Percent) (%)
EMB195	DEFAULT	3	4	Penjanje	Maksimum za penjanje	ZERO	3 000			
EMB195	DEFAULT	3	5	Ubrzanje	Maksimum za penjanje	ZERO		1 781	250	
EMB195	DEFAULT	3	6	Penjanje	Maksimum za penjanje	ZERO	5 500			
EMB195	DEFAULT	3	7	Penjanje	Maksimum za penjanje	ZERO	7 500			
EMB195	DEFAULT	3	8	Penjanje	Maksimum za penjanje	ZERO	10 000			
EMB195	DEFAULT	4	1	Penjanje	Maksimum za uzlijetanje	1				
EMB195	DEFAULT	4	2	Penjanje	Maksimum za uzlijetanje	1	1 000			
EMB195	DEFAULT	4	3	Ubrzanje	Maksimum za penjanje	ZERO		1 364	205,7	
EMB195	DEFAULT	4	4	Penjanje	Maksimum za penjanje	ZERO	3 000			
EMB195	DEFAULT	4	5	Ubrzanje	Maksimum za penjanje	ZERO		1 615	250	
EMB195	DEFAULT	4	6	Penjanje	Maksimum za penjanje	ZERO	7 500			
EMB195	DEFAULT	4	7	Penjanje	Maksimum za penjanje	ZERO	10 000			
EMB195	ICAO_A	1	1	Penjanje	Maksimum za uzlijetanje	1				
EMB195	ICAO_A	1	2	Penjanje	Maksimum za uzlijetanje	1	1 500			
EMB195	ICAO_A	1	3	Penjanje	Maksimum za penjanje	1	3 000			
EMB195	ICAO_A	1	4	Ubrzanje	Maksimum za penjanje	ZERO		1 605	196,5	
EMB195	ICAO_A	1	5	Ubrzanje	Maksimum za penjanje	ZERO		1 930	250	
EMB195	ICAO_A	1	6	Penjanje	Maksimum za penjanje	ZERO	7 500			
EMB195	ICAO_A	1	7	Penjanje	Maksimum za penjanje	ZERO	10 000			
EMB195	ICAO_A	2	1	Penjanje	Maksimum za uzlijetanje	1				

ACFTID	Oznaka profila (Profile_ID)	Duljina faze	Broj koraka	Tip koraka	Režim rada motora	Zakrilca (Flap_ID)	Visina krajnje točke (ft)	Stopa penjanja (ft/min)	Kalibrirana brzina leta u krajnjoj točki (kt)	Postotak ubrzanja (Accelerate_Percent) (%)
EMB195	ICAO_A	2	2	Penjanje	Maksimum za uzlijetanje	1	1 500			
EMB195	ICAO_A	2	3	Penjanje	Maksimum za penjanje	1	3 000			
EMB195	ICAO_A	2	4	Ubrzanje	Maksimum za penjanje	ZERO		1 538	198,1	
EMB195	ICAO_A	2	5	Ubrzanje	Maksimum za penjanje	ZERO		1 871	250	
EMB195	ICAO_A	2	6	Penjanje	Maksimum za penjanje	ZERO	7 500			
EMB195	ICAO_A	2	7	Penjanje	Maksimum za penjanje	ZERO	10 000			
EMB195	ICAO_A	3	1	Penjanje	Maksimum za uzlijetanje	1				
EMB195	ICAO_A	3	2	Penjanje	Maksimum za uzlijetanje	1	1 500			
EMB195	ICAO_A	3	3	Penjanje	Maksimum za penjanje	1	3 000			
EMB195	ICAO_A	3	4	Ubrzanje	Maksimum za penjanje	ZERO		1 467	201,3	
EMB195	ICAO_A	3	5	Ubrzanje	Maksimum za penjanje	ZERO		1 768	250	
EMB195	ICAO_A	3	6	Penjanje	Maksimum za penjanje	ZERO	7 500			
EMB195	ICAO_A	3	7	Penjanje	Maksimum za penjanje	ZERO	10 000			
EMB195	ICAO_A	4	1	Penjanje	Maksimum za uzlijetanje	1				
EMB195	ICAO_A	4	2	Penjanje	Maksimum za uzlijetanje	1	1 500			
EMB195	ICAO_A	4	3	Penjanje	Maksimum za penjanje	1	3 000			
EMB195	ICAO_A	4	4	Ubrzanje	Maksimum za penjanje	ZERO		1 336	206,2	
EMB195	ICAO_A	4	5	Ubrzanje	Maksimum za penjanje	ZERO		1 607	250	
EMB195	ICAO_A	4	6	Penjanje	Maksimum za penjanje	ZERO	7 500			
EMB195	ICAO_A	4	7	Penjanje	Maksimum za penjanje	ZERO	10 000			

ACFTID	Oznaka profila (Profile_ID)	Duljina faze	Broj koraka	Tip koraka	Režim rada motora	Zakrilca (Flap_ID)	Visina krajnje točke (ft)	Stopa penjanja (ft/min)	Kalibrirana brzina leta u krajnjoj točki (kt)	Postotak ubrzanja (Accelerate_Percent) (%)
EMB195	ICAO_B	1	1	Penjanje	Maksimum za uzlijetanje	1				
EMB195	ICAO_B	1	2	Penjanje	Maksimum za uzlijetanje	1	1 000			
EMB195	ICAO_B	1	3	Ubrzanje	Maksimum za uzlijetanje	ZERO		1 732	194,8	
EMB195	ICAO_B	1	4	Penjanje	Maksimum za penjanje	ZERO	3 000			
EMB195	ICAO_B	1	5	Ubrzanje	Maksimum za penjanje	ZERO		1 988	250	
EMB195	ICAO_B	1	6	Penjanje	Maksimum za penjanje	ZERO	5 500			
EMB195	ICAO_B	1	7	Penjanje	Maksimum za penjanje	ZERO	7 500			
EMB195	ICAO_B	1	8	Penjanje	Maksimum za penjanje	ZERO	10 000			
EMB195	ICAO_B	2	1	Penjanje	Maksimum za uzlijetanje	1				
EMB195	ICAO_B	2	2	Penjanje	Maksimum za uzlijetanje	1	1 000			
EMB195	ICAO_B	2	3	Ubrzanje	Maksimum za uzlijetanje	ZERO		1 664	197	
EMB195	ICAO_B	2	4	Penjanje	Maksimum za penjanje	ZERO	3 000			
EMB195	ICAO_B	2	5	Ubrzanje	Maksimum za penjanje	ZERO		1 895	250	
EMB195	ICAO_B	2	6	Penjanje	Maksimum za penjanje	ZERO	5 500			
EMB195	ICAO_B	2	7	Penjanje	Maksimum za penjanje	ZERO	7 500			
EMB195	ICAO_B	2	8	Penjanje	Maksimum za penjanje	ZERO	10 000			
EMB195	ICAO_B	3	1	Penjanje	Maksimum za uzlijetanje	1				
EMB195	ICAO_B	3	2	Penjanje	Maksimum za uzlijetanje	1	1 000			
EMB195	ICAO_B	3	3	Ubrzanje	Maksimum za uzlijetanje	ZERO		1 485	195	
EMB195	ICAO_B	3	4	Penjanje	Maksimum za penjanje	ZERO	3 000			

ACFTID	Oznaka profila (Profile_ID)	Duljina faze	Broj koraka	Tip koraka	Režim rada motora	Zakrilca (Flap_ID)	Visina krajnje točke (ft)	Stopa penjanja (ft/min)	Kalibrirana brzina leta u krajnjoj točki (kt)	Postotak ubrzanja (Accelerate_Percent) (%)
EMB195	ICAO_B	3	5	Ubrzanje	Maksimum za penjanje	ZERO		1 800	250	
EMB195	ICAO_B	3	6	Penjanje	Maksimum za penjanje	ZERO	5 500			
EMB195	ICAO_B	3	7	Penjanje	Maksimum za penjanje	ZERO	7 500			
EMB195	ICAO_B	3	8	Penjanje	Maksimum za penjanje	ZERO	10 000			
EMB195	ICAO_B	4	1	Penjanje	Maksimum za uzlijetanje	1				
EMB195	ICAO_B	4	2	Penjanje	Maksimum za uzlijetanje	1	1 000			
EMB195	ICAO_B	4	3	Ubrzanje	Maksimum za uzlijetanje	ZERO		1 468	205,4	
EMB195	ICAO_B	4	4	Penjanje	Maksimum za penjanje	ZERO	3 000			
EMB195	ICAO_B	4	5	Ubrzanje	Maksimum za penjanje	ZERO		1 631	250	
EMB195	ICAO_B	4	6	Penjanje	Maksimum za penjanje	ZERO	5 500			
EMB195	ICAO_B	4	7	Penjanje	Maksimum za penjanje	ZERO	7 500			
EMB195	ICAO_B	4	8	Penjanje	Maksimum za penjanje	ZERO	10 000			
F10062	DEFAULT	1	1	Penjanje	Maksimum za uzlijetanje	TO				
F10062	DEFAULT	1	2	Penjanje	Maksimum za uzlijetanje	TO	1 000			
F10062	DEFAULT	1	3	Ubrzanje	Maksimum za uzlijetanje	TO		2 196	154	
F10062	DEFAULT	1	4	Ubrzanje	Maksimum za uzlijetanje	TO		1 647	169	
F10062	DEFAULT	1	5	Ubrzanje	Maksimum za penjanje	TO		1 000	184	
F10062	DEFAULT	1	6	Penjanje	Maksimum za penjanje	TO	3 000			
F10062	DEFAULT	1	7	Ubrzanje	Maksimum za penjanje	TO		1 000	250	
F10062	DEFAULT	1	8	Penjanje	Maksimum za penjanje	TO	5 500			

ACFTID	Oznaka profila (Profile_ID)	Duljina faze	Broj koraka	Tip koraka	Režim rada motora	Zakrilca (Flap_ID)	Visina krajnje točke (ft)	Stopa penjanja (ft/min)	Kalibrirana brzina leta u krajnoj točki (kt)	Postotak ubrzanja (Accelerate_Percent) (%)
F10062	DEFAULT	1	9	Penjanje	Maksimum za penjanje	TO	7 500			
F10062	DEFAULT	1	10	Penjanje	Maksimum za penjanje	TO	10 000			
F10062	DEFAULT	2	1	Penjanje	Maksimum za uzlijetanje	TO				
F10062	DEFAULT	2	2	Penjanje	Maksimum za uzlijetanje	TO	1 000			
F10062	DEFAULT	2	3	Ubrzanje	Maksimum za uzlijetanje	TO		1 982	161	
F10062	DEFAULT	2	4	Ubrzanje	Maksimum za uzlijetanje	TO		1 487	176	
F10062	DEFAULT	2	5	Ubrzanje	Maksimum za penjanje	TO		1 000	191	
F10062	DEFAULT	2	6	Penjanje	Maksimum za penjanje	TO	3 000			
F10062	DEFAULT	2	7	Ubrzanje	Maksimum za penjanje	TO		1 000	250	
F10062	DEFAULT	2	8	Penjanje	Maksimum za penjanje	TO	5 500			
F10062	DEFAULT	2	9	Penjanje	Maksimum za penjanje	TO	7 500			
F10062	DEFAULT	2	10	Penjanje	Maksimum za penjanje	TO	10 000			
F10062	DEFAULT	3	1	Penjanje	Maksimum za uzlijetanje	TO				
F10062	DEFAULT	3	2	Penjanje	Maksimum za uzlijetanje	TO	1 000			
F10062	DEFAULT	3	3	Ubrzanje	Maksimum za uzlijetanje	TO		1 819	167	
F10062	DEFAULT	3	4	Ubrzanje	Maksimum za uzlijetanje	TO		1 364	182	
F10062	DEFAULT	3	5	Ubrzanje	Maksimum za penjanje	TO		1 000	197	
F10062	DEFAULT	3	6	Penjanje	Maksimum za penjanje	TO	3 000			
F10062	DEFAULT	3	7	Ubrzanje	Maksimum za penjanje	TO		1 000	250	
F10062	DEFAULT	3	8	Penjanje	Maksimum za penjanje	TO	5 500			

ACFTID	Oznaka profila (Profile_ID)	Duljina faze	Broj koraka	Tip koraka	Režim rada motora	Zakrilca (Flap_ID)	Visina krajnje točke (ft)	Stopa penjanja (ft/min)	Kalibrirana brzina leta u krajnjoj točki (kt)	Postotak ubrzanja (Accelerate_Percent) (%)
F10062	DEFAULT	3	9	Penjanje	Maksimum za penjanje	TO	7 500			
F10062	DEFAULT	3	10	Penjanje	Maksimum za penjanje	TO	10 000			
F10065	DEFAULT	1	1	Penjanje	Maksimum za uzlijetanje	TO				
F10065	DEFAULT	1	2	Penjanje	Maksimum za uzlijetanje	TO	1 000			
F10065	DEFAULT	1	3	Ubrzanje	Maksimum za uzlijetanje	TO		2 446	157	
F10065	DEFAULT	1	4	Ubrzanje	Maksimum za uzlijetanje	TO		1 835	172	
F10065	DEFAULT	1	5	Ubrzanje	Maksimum za penjanje	TO		1 000	187	
F10065	DEFAULT	1	6	Penjanje	Maksimum za penjanje	TO	3 000			
F10065	DEFAULT	1	7	Ubrzanje	Maksimum za penjanje	TO		1 000	250	
F10065	DEFAULT	1	8	Penjanje	Maksimum za penjanje	TO	5 500			
F10065	DEFAULT	1	9	Penjanje	Maksimum za penjanje	TO	7 500			
F10065	DEFAULT	1	10	Penjanje	Maksimum za penjanje	TO	10 000			
F10065	DEFAULT	2	1	Penjanje	Maksimum za uzlijetanje	TO				
F10065	DEFAULT	2	2	Penjanje	Maksimum za uzlijetanje	TO	1 000			
F10065	DEFAULT	2	3	Ubrzanje	Maksimum za uzlijetanje	TO		2 218	165	
F10065	DEFAULT	2	4	Ubrzanje	Maksimum za uzlijetanje	TO		1 664	180	
F10065	DEFAULT	2	5	Ubrzanje	Maksimum za penjanje	TO		1 000	195	
F10065	DEFAULT	2	6	Penjanje	Maksimum za penjanje	TO	3 000			
F10065	DEFAULT	2	7	Ubrzanje	Maksimum za penjanje	TO		1 000	250	
F10065	DEFAULT	2	8	Penjanje	Maksimum za penjanje	TO	5 500			
F10065	DEFAULT	2	9	Penjanje	Maksimum za penjanje	TO	7 500			

ACFTID	Oznaka profila (Profile_ID)	Duljina faze	Broj koraka	Tip koraka	Režim rada motora	Zakrilca (Flap_ID)	Visina krajnje točke (ft)	Stopa penjanja (ft/min)	Kalibrirana brzina leta u krajnjoj točki (kt)	Postotak ubrzanja (Accelerate_Percent) (%)
F10065	DEFAULT	2	10	Penjanje	Maksimum za penjanje	TO	10 000			
F10065	DEFAULT	3	1	Penjanje	Maksimum za uzlijetanje	TO				
F10065	DEFAULT	3	2	Penjanje	Maksimum za uzlijetanje	TO	1 000			
F10065	DEFAULT	3	3	Ubrzanje	Maksimum za uzlijetanje	TO		2 021	171	
F10065	DEFAULT	3	4	Ubrzanje	Maksimum za uzlijetanje	TO		1 516	186	
F10065	DEFAULT	3	5	Ubrzanje	Maksimum za penjanje	TO		1 000	201	
F10065	DEFAULT	3	6	Penjanje	Maksimum za penjanje	TO	3 000			
F10065	DEFAULT	3	7	Ubrzanje	Maksimum za penjanje	TO		1 000	250	
F10065	DEFAULT	3	8	Penjanje	Maksimum za penjanje	TO	5 500			
F10065	DEFAULT	3	9	Penjanje	Maksimum za penjanje	TO	7 500			
F10065	DEFAULT	3	10	Penjanje	Maksimum za penjanje	TO	10 000			
F28MK2	DEFAULT	1	1	Penjanje	Maksimum za uzlijetanje	6				
F28MK2	DEFAULT	1	2	Penjanje	Maksimum za uzlijetanje	6	1 000			
F28MK2	DEFAULT	1	3	Ubrzanje	Maksimum za uzlijetanje	6		2 229	155	
F28MK2	DEFAULT	1	4	Ubrzanje	Maksimum za uzlijetanje	ZERO		1 672	170	
F28MK2	DEFAULT	1	5	Ubrzanje	Maksimum za penjanje	ZERO		1 000	185	
F28MK2	DEFAULT	1	6	Penjanje	Maksimum za penjanje	ZERO	3 000			
F28MK2	DEFAULT	1	7	Ubrzanje	Maksimum za penjanje	ZERO		1 000	250	
F28MK2	DEFAULT	1	8	Penjanje	Maksimum za penjanje	ZERO	5 500			
F28MK2	DEFAULT	1	9	Penjanje	Maksimum za penjanje	ZERO	7 500			

ACFTID	Oznaka profila (Profile_ID)	Duljina faze	Broj koraka	Tip koraka	Režim rada motora	Zakrilca (Flap_ID)	Visina krajnje točke (ft)	Stopa penjanja (ft/min)	Kalibrirana brzina leta u krajnjoj točki (kt)	Postotak ubrzanja (Accelerate_Percent) (%)
F28MK2	DEFAULT	1	10	Penjanje	Maksimum za penjanje	ZERO	10 000			
F28MK2	DEFAULT	2	1	Penjanje	Maksimum za uzlijetanje	6				
F28MK2	DEFAULT	2	2	Penjanje	Maksimum za uzlijetanje	6	1 000			
F28MK2	DEFAULT	2	3	Ubrzanje	Maksimum za uzlijetanje	6		2 011	162	
F28MK2	DEFAULT	2	4	Ubrzanje	Maksimum za uzlijetanje	ZERO		1 508	177	
F28MK2	DEFAULT	2	5	Ubrzanje	Maksimum za penjanje	ZERO		1 000	192	
F28MK2	DEFAULT	2	6	Penjanje	Maksimum za penjanje	ZERO	3 000			
F28MK2	DEFAULT	2	7	Ubrzanje	Maksimum za penjanje	ZERO		1 000	250	
F28MK2	DEFAULT	2	8	Penjanje	Maksimum za penjanje	ZERO	5 500			
F28MK2	DEFAULT	2	9	Penjanje	Maksimum za penjanje	ZERO	7 500			
F28MK2	DEFAULT	2	10	Penjanje	Maksimum za penjanje	ZERO	10 000			
F28MK4	DEFAULT	1	1	Penjanje	Maksimum za uzlijetanje	6				
F28MK4	DEFAULT	1	2	Penjanje	Maksimum za uzlijetanje	6	1 000			
F28MK4	DEFAULT	1	3	Ubrzanje	Maksimum za uzlijetanje	6		2 103	152	
F28MK4	DEFAULT	1	4	Ubrzanje	Maksimum za uzlijetanje	ZERO		1 578	167	
F28MK4	DEFAULT	1	5	Ubrzanje	Maksimum za penjanje	ZERO		1 000	182	
F28MK4	DEFAULT	1	6	Penjanje	Maksimum za penjanje	ZERO	3 000			
F28MK4	DEFAULT	1	7	Ubrzanje	Maksimum za penjanje	ZERO		1 000	250	
F28MK4	DEFAULT	1	8	Penjanje	Maksimum za penjanje	ZERO	5 500			
F28MK4	DEFAULT	1	9	Penjanje	Maksimum za penjanje	ZERO	7 500			

ACFTID	Oznaka profila (Profile_ID)	Duljina faze	Broj koraka	Tip koraka	Režim rada motora	Zakrilca (Flap_ID)	Visina krajnje točke (ft)	Stopa penjanja (ft/min)	Kalibrirana brzina leta u krajnjoj točki (kt)	Postotak ubrzanja (Accelerate_Percent) (%)
F28MK4	DEFAULT	1	10	Penjanje	Maksimum za penjanje	ZERO	10 000			
F28MK4	DEFAULT	2	1	Penjanje	Maksimum za uzlijetanje	6				
F28MK4	DEFAULT	2	2	Penjanje	Maksimum za uzlijetanje	6	1 000			
F28MK4	DEFAULT	2	3	Ubrzanje	Maksimum za uzlijetanje	6		1 941	157	
F28MK4	DEFAULT	2	4	Ubrzanje	Maksimum za uzlijetanje	ZERO		1 456	172	
F28MK4	DEFAULT	2	5	Ubrzanje	Maksimum za penjanje	ZERO		1 000	187	
F28MK4	DEFAULT	2	6	Penjanje	Maksimum za penjanje	ZERO	3 000			
F28MK4	DEFAULT	2	7	Ubrzanje	Maksimum za penjanje	ZERO		1 000	250	
F28MK4	DEFAULT	2	8	Penjanje	Maksimum za penjanje	ZERO	5 500			
F28MK4	DEFAULT	2	9	Penjanje	Maksimum za penjanje	ZERO	7 500			
F28MK4	DEFAULT	2	10	Penjanje	Maksimum za penjanje	ZERO	10 000			
F28MK4	DEFAULT	3	1	Penjanje	Maksimum za uzlijetanje	6				
F28MK4	DEFAULT	3	2	Penjanje	Maksimum za uzlijetanje	6	1 000			
F28MK4	DEFAULT	3	3	Ubrzanje	Maksimum za uzlijetanje	6		1 743	165	
F28MK4	DEFAULT	3	4	Ubrzanje	Maksimum za uzlijetanje	6		1 307	180	
F28MK4	DEFAULT	3	5	Ubrzanje	Maksimum za penjanje	ZERO		1 000	195	
F28MK4	DEFAULT	3	6	Penjanje	Maksimum za penjanje	ZERO	3 000			
F28MK4	DEFAULT	3	7	Ubrzanje	Maksimum za penjanje	ZERO		1 000	250	
F28MK4	DEFAULT	3	8	Penjanje	Maksimum za penjanje	ZERO	5 500			
F28MK4	DEFAULT	3	9	Penjanje	Maksimum za penjanje	ZERO	7 500			

ACFTID	Oznaka profila (Profile_ID)	Duljina faze	Broj koraka	Tip koraka	Režim rada motora	Zakrilca (Flap_ID)	Visina krajnje točke (ft)	Stopa penjanja (ft/min)	Kalibrirana brzina leta u krajnjoj točki (kt)	Postotak ubrzanja (Accelerate_Percent) (%)
F28MK4	DEFAULT	3	10	Penjanje	Maksimum za penjanje	ZERO	10 000			
FAL20	DEFAULT	1	1	Penjanje	Maksimum za uzlijetanje	10				
FAL20	DEFAULT	1	2	Ubrzanje	Maksimum za uzlijetanje	10		1 388	152	
FAL20	DEFAULT	1	3	Penjanje	Maksimum za uzlijetanje	10	1 500			
FAL20	DEFAULT	1	4	Ubrzanje	Maksimum za uzlijetanje	10		1 388	162	
FAL20	DEFAULT	1	5	Ubrzanje	Maksimum za penjanje	INTR		1 041	177	
FAL20	DEFAULT	1	6	Penjanje	Maksimum za penjanje	ZERO	3 000			
FAL20	DEFAULT	1	7	Ubrzanje	Maksimum za penjanje	ZERO		1 432	250	
FAL20	DEFAULT	1	8	Penjanje	Maksimum za penjanje	ZERO	5 500			
FAL20	DEFAULT	1	9	Penjanje	Maksimum za penjanje	ZERO	7 500			
FAL20	DEFAULT	1	10	Penjanje	Maksimum za penjanje	ZERO	10 000			
GII	DEFAULT	1	1	Penjanje	Smanjeni potisak za penjanje	T-20-D				
GII	DEFAULT	1	2	Penjanje	Smanjeni potisak za penjanje	T-20-D	35			
GII	DEFAULT	1	3	Ubrzanje	Smanjeni potisak za penjanje	T-20-D		1 500	162	
GII	DEFAULT	1	4	Penjanje	Smanjeni potisak za penjanje	T-20-D	400			
GII	DEFAULT	1	5	Penjanje	Smanjeni potisak za penjanje	T-10-U	520			
GII	DEFAULT	1	6	Penjanje	Smanjeni potisak za penjanje	T-10-U	1 500			
GII	DEFAULT	1	7	Penjanje	Smanjeni potisak za penjanje	T-10-U	3 000			
GII	DEFAULT	1	8	Ubrzanje	Maksimum za penjanje	T-0-U		1 675	192	
GII	DEFAULT	1	9	Ubrzanje	Maksimum za penjanje	T-0-U		1 775	250	

ACFTID	Oznaka profila (Profile_ID)	Duljina faze	Broj koraka	Tip koraka	Režim rada motora	Zakrilca (Flap_ID)	Visina krajnje točke (ft)	Stopa penjanja (ft/min)	Kalibrirana brzina leta u krajnjoj točki (kt)	Postotak ubrzanja (Accelerate_Percent) (%)
GII	DEFAULT	1	10	Penjanje	Maksimum za penjanje	T-0-U	5 500			
GII	DEFAULT	1	11	Penjanje	Maksimum za penjanje	T-0-U	7 500			
GII	DEFAULT	1	12	Penjanje	Maksimum za penjanje	T-0-U	10 000			
GII	QF_FULL	1	1	Penjanje	Maksimum za uzlijetanje	T-20-D				
GII	QF_FULL	1	2	Penjanje	Maksimum za uzlijetanje	T-20-D	35			
GII	QF_FULL	1	3	Ubrzanje	Maksimum za uzlijetanje	T-20-D		1 500	162	
GII	QF_FULL	1	4	Penjanje	Maksimum za uzlijetanje	T-20-D	400			
GII	QF_FULL	1	5	Penjanje	Smanjeni potisak za penjanje	T-10-U	520			
GII	QF_FULL	1	6	Penjanje	Smanjeni potisak za penjanje	T-10-U	1 500			
GII	QF_FULL	1	7	Penjanje	Smanjeni potisak za penjanje	T-10-U	3 000			
GII	QF_FULL	1	8	Ubrzanje	Maksimum za penjanje	T-0-U		1 675	192	
GII	QF_FULL	1	9	Ubrzanje	Maksimum za penjanje	T-0-U		1 775	250	
GII	QF_FULL	1	10	Penjanje	Maksimum za penjanje	T-0-U	5 500			
GII	QF_FULL	1	11	Penjanje	Maksimum za penjanje	T-0-U	7 500			
GII	QF_FULL	1	12	Penjanje	Maksimum za penjanje	T-0-U	10 000			
GIIB	DEFAULT	1	1	Penjanje	Smanjeni potisak za penjanje	T-20-D				
GIIB	DEFAULT	1	2	Penjanje	Smanjeni potisak za penjanje	T-20-D	35			
GIIB	DEFAULT	1	3	Ubrzanje	Smanjeni potisak za penjanje	T-20-D		1 500	156	
GIIB	DEFAULT	1	4	Penjanje	Smanjeni potisak za penjanje	T-20-D	400			
GIIB	DEFAULT	1	5	Penjanje	Smanjeni potisak za penjanje	T-10-U	520			

ACFTID	Oznaka profila (Profile_ID)	Duljina faze	Broj koraka	Tip koraka	Režim rada motora	Zakrilca (Flap_ID)	Visina krajnje točke (ft)	Stopa penjanja (ft/min)	Kalibrirana brzina leta u krajnjoj točki (kt)	Postotak ubrzanja (Accelerate_Percent) (%)
GIIB	DEFAULT	1	6	Penjanje	Smanjeni potisak za penjanje	T-10-U	1 500			
GIIB	DEFAULT	1	7	Penjanje	Smanjeni potisak za penjanje	T-10-U	3 000			
GIIB	DEFAULT	1	8	Ubrzanje	Maksimum za penjanje	T-0-U		1 675	192	
GIIB	DEFAULT	1	9	Ubrzanje	Maksimum za penjanje	T-0-U		1 775	250	
GIIB	DEFAULT	1	10	Penjanje	Maksimum za penjanje	T-0-U	5 500			
GIIB	DEFAULT	1	11	Penjanje	Maksimum za penjanje	T-0-U	7 500			
GIIB	DEFAULT	1	12	Penjanje	Maksimum za penjanje	T-0-U	10 000			
GIIB	QF_FULL	1	1	Penjanje	Maksimum za uzlijetanje	T-20-D				
GIIB	QF_FULL	1	2	Penjanje	Maksimum za uzlijetanje	T-20-D	35			
GIIB	QF_FULL	1	3	Ubrzanje	Maksimum za uzlijetanje	T-20-D		1 500	156	
GIIB	QF_FULL	1	4	Penjanje	Maksimum za uzlijetanje	T-20-D	400			
GIIB	QF_FULL	1	5	Penjanje	Smanjeni potisak za penjanje	T-10-U	520			
GIIB	QF_FULL	1	6	Penjanje	Smanjeni potisak za penjanje	T-10-U	1 500			
GIIB	QF_FULL	1	7	Penjanje	Smanjeni potisak za penjanje	T-10-U	3 000			
GIIB	QF_FULL	1	8	Ubrzanje	Maksimum za penjanje	T-0-U		1 675	192	
GIIB	QF_FULL	1	9	Ubrzanje	Maksimum za penjanje	T-0-U		1 775	250	
GIIB	QF_FULL	1	10	Penjanje	Maksimum za penjanje	T-0-U	5 500			
GIIB	QF_FULL	1	11	Penjanje	Maksimum za penjanje	T-0-U	7 500			
GIIB	QF_FULL	1	12	Penjanje	Maksimum za penjanje	T-0-U	10 000			
GIV	DEFAULT	1	1	Penjanje	Maksimum za uzlijetanje	T-20-D				

ACFTID	Oznaka profila (Profile_ID)	Duljina faze	Broj koraka	Tip koraka	Režim rada motora	Zakrilca (Flap_ID)	Visina krajnje točke (ft)	Stopa penjanja (ft/min)	Kalibrirana brzina leta u krajnjoj točki (kt)	Postotak ubrzanja (Accelerate_Percent) (%)
GIV	DEFAULT	1	2	Penjanje	Maksimum za uzlijetanje	T-20-D	35			
GIV	DEFAULT	1	3	Ubrzanje	Maksimum za uzlijetanje	T-20-D		1 800	159,2	
GIV	DEFAULT	1	4	Penjanje	Maksimum za uzlijetanje	T-20-U	400			
GIV	DEFAULT	1	5	Penjanje	Maksimum za penjanje	T-20-U	600			
GIV	DEFAULT	1	6	Penjanje	Maksimum za penjanje	T-20-U	750			
GIV	DEFAULT	1	7	Penjanje	Maksimum za penjanje	T-10-U	1 850			
GIV	DEFAULT	1	8	Penjanje	Maksimum za penjanje	T-10-U	3 000			
GIV	DEFAULT	1	9	Ubrzanje	Maksimum za penjanje	T-0-U		1 750	250	
GIV	DEFAULT	1	10	Penjanje	Maksimum za penjanje	T-0-U	5 000			
GIV	DEFAULT	1	11	Penjanje	Maksimum za penjanje	T-0-U	6 000			
GIV	DEFAULT	1	12	Penjanje	Maksimum za penjanje	T-0-U	7 000			
GIV	DEFAULT	1	13	Penjanje	Maksimum za penjanje	T-0-U	8 000			
GIV	DEFAULT	1	14	Penjanje	Maksimum za penjanje	T-0-U	9 000			
GIV	DEFAULT	1	15	Penjanje	Maksimum za penjanje	T-0-U	10 000			
GV	DEFAULT	1	1	Penjanje	Maksimum za uzlijetanje	T-20-D				
GV	DEFAULT	1	2	Penjanje	Maksimum za uzlijetanje	T-20-D	35			
GV	DEFAULT	1	3	Ubrzanje	Maksimum za uzlijetanje	T-20-D		1 500	165,7	
GV	DEFAULT	1	4	Penjanje	Maksimum za uzlijetanje	T-20-U	400			
GV	DEFAULT	1	5	Penjanje	Maksimum za penjanje	T-20-U	600			
GV	DEFAULT	1	6	Penjanje	Maksimum za penjanje	T-20-U	750			

ACFTID	Oznaka profila (Profile_ID)	Duljina faze	Broj koraka	Tip koraka	Režim rada motora	Zakrilca (Flap_ID)	Visina krajnje točke (ft)	Stopa penjanja (ft/min)	Kalibrirana brzina leta u krajnjoj točki (kt)	Postotak ubrzanja (Accelerate_Percent) (%)
GV	DEFAULT	1	7	Penjanje	Maksimum za penjanje	T-10-U	1 800			
GV	DEFAULT	1	8	Penjanje	Maksimum za penjanje	T-10-U	3 000			
GV	DEFAULT	1	9	Ubrzanje	Maksimum za penjanje	T-0-U		1 750	250	
GV	DEFAULT	1	10	Penjanje	Maksimum za penjanje	T-0-U	5 000			
GV	DEFAULT	1	11	Penjanje	Maksimum za penjanje	T-0-U	6 000			
GV	DEFAULT	1	12	Penjanje	Maksimum za penjanje	T-0-U	7 000			
GV	DEFAULT	1	13	Penjanje	Maksimum za penjanje	T-0-U	8 000			
GV	DEFAULT	1	14	Penjanje	Maksimum za penjanje	T-0-U	9 000			
GV	DEFAULT	1	15	Penjanje	Maksimum za penjanje	T-0-U	10 000			
HS748A	DEFAULT	1	1	Penjanje	Maksimum za uzlijetanje	TO				
HS748A	DEFAULT	1	2	Penjanje	Maksimum za uzlijetanje	TO	1 000			
HS748A	DEFAULT	1	3	Ubrzanje	Maksimum za uzlijetanje	TO		917	127	
HS748A	DEFAULT	1	4	Ubrzanje	Maksimum za penjanje	INTR		688	147	
HS748A	DEFAULT	1	5	Penjanje	Maksimum za penjanje	ZERO	3 000			
HS748A	DEFAULT	1	6	Penjanje	Maksimum za penjanje	ZERO	5 500			
HS748A	DEFAULT	1	7	Penjanje	Maksimum za penjanje	ZERO	7 500			
HS748A	DEFAULT	1	8	Penjanje	Maksimum za penjanje	ZERO	10 000			
IA1125	DEFAULT	1	1	Penjanje	Maksimum za uzlijetanje	12				
IA1125	DEFAULT	1	2	Ubrzanje	Maksimum za uzlijetanje	12		1 094	163	
IA1125	DEFAULT	1	3	Penjanje	Maksimum za uzlijetanje	12	1 500			

ACFTID	Oznaka profila (Profile_ID)	Duljina faze	Broj koraka	Tip koraka	Režim rada motora	Zakrilca (Flap_ID)	Visina krajnje točke (ft)	Stopa penjanja (ft/min)	Kalibrirana brzina leta u krajnjoj točki (kt)	Postotak ubrzanja (Accelerate_Percent) (%)
IA1125	DEFAULT	1	4	Ubrzanje	Maksimum za uzlijetanje	INTR		1 094	188	
IA1125	DEFAULT	1	5	Penjanje	Maksimum za penjanje	ZERO	3 000			
IA1125	DEFAULT	1	6	Ubrzanje	Maksimum za penjanje	ZERO		1 286	250	
IA1125	DEFAULT	1	7	Penjanje	Maksimum za penjanje	ZERO	5 500			
IA1125	DEFAULT	1	8	Penjanje	Maksimum za penjanje	ZERO	7 500			
IA1125	DEFAULT	1	9	Penjanje	Maksimum za penjanje	ZERO	10 000			
L1011	DEFAULT	1	1	Penjanje	Maksimum za uzlijetanje	10				
L1011	DEFAULT	1	2	Penjanje	Maksimum za uzlijetanje	10	1 000			
L1011	DEFAULT	1	3	Ubrzanje	Maksimum za uzlijetanje	10		2 145	162	
L1011	DEFAULT	1	4	Ubrzanje	Maksimum za uzlijetanje	INTR		1 609	182	
L1011	DEFAULT	1	5	Ubrzanje	Maksimum za penjanje	INTR		1 000	202	
L1011	DEFAULT	1	6	Penjanje	Maksimum za penjanje	ZERO	3 000			
L1011	DEFAULT	1	7	Ubrzanje	Maksimum za penjanje	ZERO		1 000	250	
L1011	DEFAULT	1	8	Penjanje	Maksimum za penjanje	ZERO	5 500			
L1011	DEFAULT	1	9	Penjanje	Maksimum za penjanje	ZERO	7 500			
L1011	DEFAULT	1	10	Penjanje	Maksimum za penjanje	ZERO	10 000			
L1011	DEFAULT	2	1	Penjanje	Maksimum za uzlijetanje	10				
L1011	DEFAULT	2	2	Penjanje	Maksimum za uzlijetanje	10	1 000			
L1011	DEFAULT	2	3	Ubrzanje	Maksimum za uzlijetanje	10		2 068	165	
L1011	DEFAULT	2	4	Ubrzanje	Maksimum za uzlijetanje	INTR		1 551	185	

ACFTID	Oznaka profila (Profile_ID)	Duljina faze	Broj koraka	Tip koraka	Režim rada motora	Zakrilca (Flap_ID)	Visina krajnje točke (ft)	Stopa penjanja (ft/min)	Kalibrirana brzina leta u krajnjoj točki (kt)	Postotak ubrzanja (Accelerate_Percent) (%)
L1011	DEFAULT	2	5	Ubrzanje	Maksimum za penjanje	INTR		1 000	205	
L1011	DEFAULT	2	6	Penjanje	Maksimum za penjanje	ZERO	3 000			
L1011	DEFAULT	2	7	Ubrzanje	Maksimum za penjanje	ZERO		1 000	250	
L1011	DEFAULT	2	8	Penjanje	Maksimum za penjanje	ZERO	5 500			
L1011	DEFAULT	2	9	Penjanje	Maksimum za penjanje	ZERO	7 500			
L1011	DEFAULT	2	10	Penjanje	Maksimum za penjanje	ZERO	10 000			
L1011	DEFAULT	3	1	Penjanje	Maksimum za uzlijetanje	10				
L1011	DEFAULT	3	2	Penjanje	Maksimum za uzlijetanje	10	1 000			
L1011	DEFAULT	3	3	Ubrzanje	Maksimum za uzlijetanje	10		1 959	168	
L1011	DEFAULT	3	4	Ubrzanje	Maksimum za uzlijetanje	INTR		1 469	188	
L1011	DEFAULT	3	5	Ubrzanje	Maksimum za penjanje	INTR		1 000	208	
L1011	DEFAULT	3	6	Penjanje	Maksimum za penjanje	ZERO	3 000			
L1011	DEFAULT	3	7	Ubrzanje	Maksimum za penjanje	ZERO		1 000	250	
L1011	DEFAULT	3	8	Penjanje	Maksimum za penjanje	ZERO	5 500			
L1011	DEFAULT	3	9	Penjanje	Maksimum za penjanje	ZERO	7 500			
L1011	DEFAULT	3	10	Penjanje	Maksimum za penjanje	ZERO	10 000			
L1011	DEFAULT	4	1	Penjanje	Maksimum za uzlijetanje	10				
L1011	DEFAULT	4	2	Penjanje	Maksimum za uzlijetanje	10	1 000			
L1011	DEFAULT	4	3	Ubrzanje	Maksimum za uzlijetanje	10		1 857	171	
L1011	DEFAULT	4	4	Ubrzanje	Maksimum za uzlijetanje	INTR		1 393	191	

ACFTID	Oznaka profila (Profile_ID)	Duljina faze	Broj koraka	Tip koraka	Režim rada motora	Zakrilca (Flap_ID)	Visina krajnje točke (ft)	Stopa penjanja (ft/min)	Kalibrirana brzina leta u krajnjoj točki (kt)	Postotak ubrzanja (Accelerate_Percent) (%)
L1011	DEFAULT	4	5	Ubrzanje	Maksimum za penjanje	INTR		1 000	211	
L1011	DEFAULT	4	6	Penjanje	Maksimum za penjanje	ZERO	3 000			
L1011	DEFAULT	4	7	Ubrzanje	Maksimum za penjanje	ZERO		1 000	250	
L1011	DEFAULT	4	8	Penjanje	Maksimum za penjanje	ZERO	5 500			
L1011	DEFAULT	4	9	Penjanje	Maksimum za penjanje	ZERO	7 500			
L1011	DEFAULT	4	10	Penjanje	Maksimum za penjanje	ZERO	10 000			
L1011	DEFAULT	5	1	Penjanje	Maksimum za uzlijetanje	10				
L1011	DEFAULT	5	2	Penjanje	Maksimum za uzlijetanje	10	1 000			
L1011	DEFAULT	5	3	Ubrzanje	Maksimum za uzlijetanje	10		1 669	178	
L1011	DEFAULT	5	4	Ubrzanje	Maksimum za uzlijetanje	INTR		1 252	198	
L1011	DEFAULT	5	5	Ubrzanje	Maksimum za penjanje	INTR		1 000	218	
L1011	DEFAULT	5	6	Penjanje	Maksimum za penjanje	ZERO	3 000			
L1011	DEFAULT	5	7	Ubrzanje	Maksimum za penjanje	ZERO		1 000	250	
L1011	DEFAULT	5	8	Penjanje	Maksimum za penjanje	ZERO	5 500			
L1011	DEFAULT	5	9	Penjanje	Maksimum za penjanje	ZERO	7 500			
L1011	DEFAULT	5	10	Penjanje	Maksimum za penjanje	ZERO	10 000			
L1011	DEFAULT	6	1	Penjanje	Maksimum za uzlijetanje	10				
L1011	DEFAULT	6	2	Penjanje	Maksimum za uzlijetanje	10	1 000			
L1011	DEFAULT	6	3	Ubrzanje	Maksimum za uzlijetanje	10		1 501	184	
L1011	DEFAULT	6	4	Ubrzanje	Maksimum za uzlijetanje	INTR		1 126	204	

ACFTID	Oznaka profila (Profile_ID)	Duljina faze	Broj koraka	Tip koraka	Režim rada motora	Zakrilca (Flap_ID)	Visina krajnje točke (ft)	Stopa penjanja (ft/min)	Kalibrirana brzina leta u krajnjoj točki (kt)	Postotak ubrzanja (Accelerate_Percent) (%)
L1011	DEFAULT	6	5	Ubrzanje	Maksimum za penjanje	INTR		1 000	224	
L1011	DEFAULT	6	6	Penjanje	Maksimum za penjanje	ZERO	3 000			
L1011	DEFAULT	6	7	Ubrzanje	Maksimum za penjanje	ZERO		1 000	250	
L1011	DEFAULT	6	8	Penjanje	Maksimum za penjanje	ZERO	5 500			
L1011	DEFAULT	6	9	Penjanje	Maksimum za penjanje	ZERO	7 500			
L1011	DEFAULT	6	10	Penjanje	Maksimum za penjanje	ZERO	10 000			
L10115	DEFAULT	1	1	Penjanje	Maksimum za uzlijetanje	10				
L10115	DEFAULT	1	2	Penjanje	Maksimum za uzlijetanje	10	1 000			
L10115	DEFAULT	1	3	Ubrzanje	Maksimum za uzlijetanje	10		2 632	166	
L10115	DEFAULT	1	4	Ubrzanje	Maksimum za uzlijetanje	INTR		1 974	186	
L10115	DEFAULT	1	5	Ubrzanje	Maksimum za penjanje	INTR		1 000	206	
L10115	DEFAULT	1	6	Penjanje	Maksimum za penjanje	ZERO	3 000			
L10115	DEFAULT	1	7	Ubrzanje	Maksimum za penjanje	ZERO		1 000	250	
L10115	DEFAULT	1	8	Penjanje	Maksimum za penjanje	ZERO	5 500			
L10115	DEFAULT	1	9	Penjanje	Maksimum za penjanje	ZERO	7 500			
L10115	DEFAULT	1	10	Penjanje	Maksimum za penjanje	ZERO	10 000			
L10115	DEFAULT	2	1	Penjanje	Maksimum za uzlijetanje	10				
L10115	DEFAULT	2	2	Penjanje	Maksimum za uzlijetanje	10	1 000			
L10115	DEFAULT	2	3	Ubrzanje	Maksimum za uzlijetanje	10		2 547	168	
L10115	DEFAULT	2	4	Ubrzanje	Maksimum za uzlijetanje	INTR		1 911	188	

ACFTID	Oznaka profila (Profile_ID)	Duljina faze	Broj koraka	Tip koraka	Režim rada motora	Zakrilca (Flap_ID)	Visina krajnje točke (ft)	Stopa penjanja (ft/min)	Kalibrirana brzina leta u krajnjoj točki (kt)	Postotak ubrzanja (Accelerate_Percent) (%)
L10115	DEFAULT	2	5	Ubrzanje	Maksimum za penjanje	INTR		1 000	208	
L10115	DEFAULT	2	6	Penjanje	Maksimum za penjanje	ZERO	3 000			
L10115	DEFAULT	2	7	Ubrzanje	Maksimum za penjanje	ZERO		1 000	250	
L10115	DEFAULT	2	8	Penjanje	Maksimum za penjanje	ZERO	5 500			
L10115	DEFAULT	2	9	Penjanje	Maksimum za penjanje	ZERO	7 500			
L10115	DEFAULT	2	10	Penjanje	Maksimum za penjanje	ZERO	10 000			
L10115	DEFAULT	3	1	Penjanje	Maksimum za uzlijetanje	10				
L10115	DEFAULT	3	2	Penjanje	Maksimum za uzlijetanje	10	1 000			
L10115	DEFAULT	3	3	Ubrzanje	Maksimum za uzlijetanje	10		2 428	171	
L10115	DEFAULT	3	4	Ubrzanje	Maksimum za uzlijetanje	INTR		1 821	191	
L10115	DEFAULT	3	5	Ubrzanje	Maksimum za penjanje	INTR		1 000	211	
L10115	DEFAULT	3	6	Penjanje	Maksimum za penjanje	ZERO	3 000			
L10115	DEFAULT	3	7	Ubrzanje	Maksimum za penjanje	ZERO		1 000	250	
L10115	DEFAULT	3	8	Penjanje	Maksimum za penjanje	ZERO	5 500			
L10115	DEFAULT	3	9	Penjanje	Maksimum za penjanje	ZERO	7 500			
L10115	DEFAULT	3	10	Penjanje	Maksimum za penjanje	ZERO	10 000			
L10115	DEFAULT	4	1	Penjanje	Maksimum za uzlijetanje	10				
L10115	DEFAULT	4	2	Penjanje	Maksimum za uzlijetanje	10	1 000			
L10115	DEFAULT	4	3	Ubrzanje	Maksimum za uzlijetanje	10		2 317	175	
L10115	DEFAULT	4	4	Ubrzanje	Maksimum za uzlijetanje	INTR		1 738	195	

ACFTID	Oznaka profila (Profile_ID)	Duljina faze	Broj koraka	Tip koraka	Režim rada motora	Zakrilca (Flap_ID)	Visina krajnje točke (ft)	Stopa penjanja (ft/min)	Kalibrirana brzina leta u krajnjoj točki (kt)	Postotak ubrzanja (Accelerate_Percent) (%)
L10115	DEFAULT	4	5	Ubrzanje	Maksimum za penjanje	INTR		1 000	215	
L10115	DEFAULT	4	6	Penjanje	Maksimum za penjanje	ZERO	3 000			
L10115	DEFAULT	4	7	Ubrzanje	Maksimum za penjanje	ZERO		1 000	250	
L10115	DEFAULT	4	8	Penjanje	Maksimum za penjanje	ZERO	5 500			
L10115	DEFAULT	4	9	Penjanje	Maksimum za penjanje	ZERO	7 500			
L10115	DEFAULT	4	10	Penjanje	Maksimum za penjanje	ZERO	10 000			
L10115	DEFAULT	5	1	Penjanje	Maksimum za uzlijetanje	10				
L10115	DEFAULT	5	2	Penjanje	Maksimum za uzlijetanje	10	1 000			
L10115	DEFAULT	5	3	Ubrzanje	Maksimum za uzlijetanje	10		2 125	181	
L10115	DEFAULT	5	4	Ubrzanje	Maksimum za uzlijetanje	INTR		1 594	201	
L10115	DEFAULT	5	5	Ubrzanje	Maksimum za penjanje	INTR		1 000	221	
L10115	DEFAULT	5	6	Penjanje	Maksimum za penjanje	ZERO	3 000			
L10115	DEFAULT	5	7	Ubrzanje	Maksimum za penjanje	ZERO		1 000	250	
L10115	DEFAULT	5	8	Penjanje	Maksimum za penjanje	ZERO	5 500			
L10115	DEFAULT	5	9	Penjanje	Maksimum za penjanje	ZERO	7 500			
L10115	DEFAULT	5	10	Penjanje	Maksimum za penjanje	ZERO	10 000			
L10115	DEFAULT	6	1	Penjanje	Maksimum za uzlijetanje	10				
L10115	DEFAULT	6	2	Penjanje	Maksimum za uzlijetanje	10	1 000			
L10115	DEFAULT	6	3	Ubrzanje	Maksimum za uzlijetanje	10		1 953	186	
L10115	DEFAULT	6	4	Ubrzanje	Maksimum za uzlijetanje	INTR		1 465	206	

ACFTID	Oznaka profila (Profile_ID)	Duljina faze	Broj koraka	Tip koraka	Režim rada motora	Zakrilca (Flap_ID)	Visina krajnje točke (ft)	Stopa penjanja (ft/min)	Kalibrirana brzina leta u krajnjoj točki (kt)	Postotak ubrzanja (Accelerate_Percent) (%)
L10115	DEFAULT	6	5	Ubrzanje	Maksimum za penjanje	INTR		1 000	226	
L10115	DEFAULT	6	6	Penjanje	Maksimum za penjanje	ZERO	3 000			
L10115	DEFAULT	6	7	Ubrzanje	Maksimum za penjanje	ZERO		1 000	250	
L10115	DEFAULT	6	8	Penjanje	Maksimum za penjanje	ZERO	5 500			
L10115	DEFAULT	6	9	Penjanje	Maksimum za penjanje	ZERO	7 500			
L10115	DEFAULT	6	10	Penjanje	Maksimum za penjanje	ZERO	10 000			
L10115	DEFAULT	7	1	Penjanje	Maksimum za uzlijetanje	10				
L10115	DEFAULT	7	2	Penjanje	Maksimum za uzlijetanje	10	1 000			
L10115	DEFAULT	7	3	Ubrzanje	Maksimum za uzlijetanje	10		1 790	192	
L10115	DEFAULT	7	4	Ubrzanje	Maksimum za uzlijetanje	INTR		1 343	212	
L10115	DEFAULT	7	5	Ubrzanje	Maksimum za penjanje	INTR		1 000	232	
L10115	DEFAULT	7	6	Penjanje	Maksimum za penjanje	ZERO	3 000			
L10115	DEFAULT	7	7	Ubrzanje	Maksimum za penjanje	ZERO		1 000	250	
L10115	DEFAULT	7	8	Penjanje	Maksimum za penjanje	ZERO	5 500			
L10115	DEFAULT	7	9	Penjanje	Maksimum za penjanje	ZERO	7 500			
L10115	DEFAULT	7	10	Penjanje	Maksimum za penjanje	ZERO	10 000			
L188	DEFAULT	1	1	Penjanje	Maksimum za uzlijetanje	78-%				
L188	DEFAULT	1	2	Penjanje	Maksimum za uzlijetanje	78-%	1 000			
L188	DEFAULT	1	3	Ubrzanje	Maksimum za uzlijetanje	78-%		1 653	133	
L188	DEFAULT	1	4	Ubrzanje	Maksimum za penjanje	INTR		1 240	153	

ACFTID	Oznaka profila (Profile_ID)	Duljina faze	Broj koraka	Tip koraka	Režim rada motora	Zakrilca (Flap_ID)	Visina krajnje točke (ft)	Stopa penjanja (ft/min)	Kalibrirana brzina leta u krajnjoj točki (kt)	Postotak ubrzanja (Accelerate_Percent) (%)
L188	DEFAULT	1	5	Penjanje	Maksimum za penjanje	ZERO	3 000			
L188	DEFAULT	1	6	Penjanje	Maksimum za penjanje	ZERO	5 500			
L188	DEFAULT	1	7	Penjanje	Maksimum za penjanje	ZERO	7 500			
L188	DEFAULT	1	8	Penjanje	Maksimum za penjanje	ZERO	10 000			
L188	DEFAULT	2	1	Penjanje	Maksimum za uzlijetanje	78-%				
L188	DEFAULT	2	2	Penjanje	Maksimum za uzlijetanje	78-%	1 000			
L188	DEFAULT	2	3	Ubrzanje	Maksimum za uzlijetanje	78-%		1 309	139	
L188	DEFAULT	2	4	Ubrzanje	Maksimum za penjanje	INTR		982	159	
L188	DEFAULT	2	5	Penjanje	Maksimum za penjanje	ZERO	3 000			
L188	DEFAULT	2	6	Penjanje	Maksimum za penjanje	ZERO	5 500			
L188	DEFAULT	2	7	Penjanje	Maksimum za penjanje	ZERO	7 500			
L188	DEFAULT	2	8	Penjanje	Maksimum za penjanje	ZERO	10 000			
L188	DEFAULT	3	1	Penjanje	Maksimum za uzlijetanje	78-%				
L188	DEFAULT	3	2	Penjanje	Maksimum za uzlijetanje	78-%	1 000			
L188	DEFAULT	3	3	Ubrzanje	Maksimum za uzlijetanje	78-%		905	147	
L188	DEFAULT	3	4	Ubrzanje	Maksimum za penjanje	INTR		679	167	
L188	DEFAULT	3	5	Penjanje	Maksimum za penjanje	ZERO	3 000			
L188	DEFAULT	3	6	Penjanje	Maksimum za penjanje	ZERO	5 500			
L188	DEFAULT	3	7	Penjanje	Maksimum za penjanje	ZERO	7 500			
L188	DEFAULT	3	8	Penjanje	Maksimum za penjanje	ZERO	10 000			

ACFTID	Oznaka profila (Profile_ID)	Duljina faze	Broj koraka	Tip koraka	Režim rada motora	Zakrilca (Flap_ID)	Visina krajnje točke (ft)	Stopa penjanja (ft/min)	Kalibrirana brzina leta u krajnjoj točki (kt)	Postotak ubrzanja (Accelerate_Percent) (%)
LEAR25	DEFAULT	1	1	Penjanje	Maksimum za uzlijetanje	20				
LEAR25	DEFAULT	1	2	Ubrzanje	Maksimum za uzlijetanje	20		1 698	171	
LEAR25	DEFAULT	1	3	Penjanje	Maksimum za uzlijetanje	20	1 500			
LEAR25	DEFAULT	1	4	Ubrzanje	Maksimum za uzlijetanje	10		1 698	196	
LEAR25	DEFAULT	1	5	Penjanje	Maksimum za penjanje	ZERO	3 000			
LEAR25	DEFAULT	1	6	Ubrzanje	Maksimum za penjanje	ZERO		2 075	250	
LEAR25	DEFAULT	1	7	Penjanje	Maksimum za penjanje	ZERO	5 500			
LEAR25	DEFAULT	1	8	Penjanje	Maksimum za penjanje	ZERO	7 500			
LEAR25	DEFAULT	1	9	Penjanje	Maksimum za penjanje	ZERO	10 000			
LEAR35	DEFAULT	1	1	Penjanje	Maksimum za uzlijetanje	20				
LEAR35	DEFAULT	1	2	Ubrzanje	Maksimum za uzlijetanje	20		1 493	158	
LEAR35	DEFAULT	1	3	Penjanje	Maksimum za uzlijetanje	20	1 500			
LEAR35	DEFAULT	1	4	Ubrzanje	Maksimum za uzlijetanje	10		1 493	183	
LEAR35	DEFAULT	1	5	Penjanje	Maksimum za penjanje	ZERO	3 000			
LEAR35	DEFAULT	1	6	Ubrzanje	Maksimum za penjanje	ZERO		1 706	250	
LEAR35	DEFAULT	1	7	Penjanje	Maksimum za penjanje	ZERO	5 500			
LEAR35	DEFAULT	1	8	Penjanje	Maksimum za penjanje	ZERO	7 500			
LEAR35	DEFAULT	1	9	Penjanje	Maksimum za penjanje	ZERO	10 000			
MD11GE	DEFAULT	1	1	Penjanje	Maksimum za uzlijetanje	25				
MD11GE	DEFAULT	1	2	Penjanje	Maksimum za uzlijetanje	25	1 000			

ACFTID	Oznaka profila (Profile_ID)	Duljina faze	Broj koraka	Tip koraka	Režim rada motora	Zakrilca (Flap_ID)	Visina krajnje točke (ft)	Stopa penjanja (ft/min)	Kalibrirana brzina leta u krajnjoj točki (kt)	Postotak ubrzanja (Accelerate_Percent) (%)
MD11GE	DEFAULT	1	3	Ubrzanje	Maksimum za uzlijetanje	0/EXT		1 500	211	
MD11GE	DEFAULT	1	4	Penjanje	Maksimum za penjanje	0/EXT	2 000			
MD11GE	DEFAULT	1	5	Penjanje	Maksimum za penjanje	0/EXT	3 000			
MD11GE	DEFAULT	1	6	Ubrzanje	Maksimum za penjanje	0/RET		1 500	250	
MD11GE	DEFAULT	1	7	Penjanje	Maksimum za penjanje	0/RET	10 000			
MD11GE	DEFAULT	2	1	Penjanje	Maksimum za uzlijetanje	25				
MD11GE	DEFAULT	2	2	Penjanje	Maksimum za uzlijetanje	25	1 000			
MD11GE	DEFAULT	2	3	Ubrzanje	Maksimum za uzlijetanje	0/EXT		1 500	210	
MD11GE	DEFAULT	2	4	Penjanje	Maksimum za penjanje	0/EXT	2 000			
MD11GE	DEFAULT	2	5	Penjanje	Maksimum za penjanje	0/EXT	3 000			
MD11GE	DEFAULT	2	6	Ubrzanje	Maksimum za penjanje	0/RET		1 500	250	
MD11GE	DEFAULT	2	7	Penjanje	Maksimum za penjanje	0/RET	10 000			
MD11GE	DEFAULT	3	1	Penjanje	Maksimum za uzlijetanje	25				
MD11GE	DEFAULT	3	2	Penjanje	Maksimum za uzlijetanje	25	1 000			
MD11GE	DEFAULT	3	3	Ubrzanje	Maksimum za uzlijetanje	0/EXT		1 500	210	
MD11GE	DEFAULT	3	4	Penjanje	Maksimum za penjanje	0/EXT	2 000			
MD11GE	DEFAULT	3	5	Penjanje	Maksimum za penjanje	0/EXT	3 000			
MD11GE	DEFAULT	3	6	Ubrzanje	Maksimum za penjanje	0/RET		1 500	250	
MD11GE	DEFAULT	3	7	Penjanje	Maksimum za penjanje	0/RET	10 000			
MD11GE	DEFAULT	4	1	Penjanje	Maksimum za uzlijetanje	25				

ACFTID	Oznaka profila (Profile_ID)	Duljina faze	Broj koraka	Tip koraka	Režim rada motora	Zakrilca (Flap_ID)	Visina krajnje točke (ft)	Stopa penjanja (ft/min)	Kalibrirana brzina leta u krajnjoj točki (kt)	Postotak ubrzanja (Accelerate_Percent) (%)
MD11GE	DEFAULT	4	2	Penjanje	Maksimum za uzlijetanje	25	1 000			
MD11GE	DEFAULT	4	3	Ubrzanje	Maksimum za uzlijetanje	0/EXT		1 500	209	
MD11GE	DEFAULT	4	4	Penjanje	Maksimum za penjanje	0/EXT	2 000			
MD11GE	DEFAULT	4	5	Penjanje	Maksimum za penjanje	0/EXT	3 000			
MD11GE	DEFAULT	4	6	Ubrzanje	Maksimum za penjanje	0/RET		1 500	250	
MD11GE	DEFAULT	4	7	Penjanje	Maksimum za penjanje	0/RET	10 000			
MD11GE	DEFAULT	5	1	Penjanje	Maksimum za uzlijetanje	25				
MD11GE	DEFAULT	5	2	Penjanje	Maksimum za uzlijetanje	25	1 000			
MD11GE	DEFAULT	5	3	Ubrzanje	Maksimum za uzlijetanje	0/EXT		1 500	208	
MD11GE	DEFAULT	5	4	Penjanje	Maksimum za penjanje	0/EXT	2 000			
MD11GE	DEFAULT	5	5	Penjanje	Maksimum za penjanje	0/EXT	3 000			
MD11GE	DEFAULT	5	6	Ubrzanje	Maksimum za penjanje	0/RET		1 500	250	
MD11GE	DEFAULT	5	7	Penjanje	Maksimum za penjanje	0/RET	10 000			
MD11GE	DEFAULT	6	1	Penjanje	Maksimum za uzlijetanje	25				
MD11GE	DEFAULT	6	2	Penjanje	Maksimum za uzlijetanje	25	1 000			
MD11GE	DEFAULT	6	3	Ubrzanje	Maksimum za uzlijetanje	0/EXT		1 500	208	
MD11GE	DEFAULT	6	4	Penjanje	Maksimum za penjanje	0/EXT	2 000			
MD11GE	DEFAULT	6	5	Penjanje	Maksimum za penjanje	0/EXT	3 000			
MD11GE	DEFAULT	6	6	Ubrzanje	Maksimum za penjanje	0/RET		1 500	250	
MD11GE	DEFAULT	6	7	Penjanje	Maksimum za penjanje	0/RET	10 000			

ACFTID	Oznaka profila (Profile_ID)	Duljina faze	Broj koraka	Tip koraka	Režim rada motora	Zakrilca (Flap_ID)	Visina krajnje točke (ft)	Stopa penjanja (ft/min)	Kalibrirana brzina leta u krajnjoj točki (kt)	Postotak ubrzanja (Accelerate_Percent) (%)
MD11GE	DEFAULT	7	1	Penjanje	Maksimum za uzlijetanje	25				
MD11GE	DEFAULT	7	2	Penjanje	Maksimum za uzlijetanje	25	1 000			
MD11GE	DEFAULT	7	3	Ubrzanje	Maksimum za uzlijetanje	0/EXT		1 500	207	
MD11GE	DEFAULT	7	4	Penjanje	Maksimum za penjanje	0/EXT	2 000			
MD11GE	DEFAULT	7	5	Penjanje	Maksimum za penjanje	0/EXT	3 000			
MD11GE	DEFAULT	7	6	Ubrzanje	Maksimum za penjanje	0/RET		1 500	250	
MD11GE	DEFAULT	7	7	Penjanje	Maksimum za penjanje	0/RET	10 000			
MD11PW	DEFAULT	1	1	Penjanje	Maksimum za uzlijetanje	25				
MD11PW	DEFAULT	1	2	Penjanje	Maksimum za uzlijetanje	25	1 000			
MD11PW	DEFAULT	1	3	Ubrzanje	Maksimum za uzlijetanje	0/EXT		1 500	206	
MD11PW	DEFAULT	1	4	Penjanje	Maksimum za penjanje	0/EXT	2 000			
MD11PW	DEFAULT	1	5	Penjanje	Maksimum za penjanje	0/EXT	3 000			
MD11PW	DEFAULT	1	6	Ubrzanje	Maksimum za penjanje	0/RET		1 500	250	
MD11PW	DEFAULT	1	7	Penjanje	Maksimum za penjanje	0/RET	10 000			
MD11PW	DEFAULT	2	1	Penjanje	Maksimum za uzlijetanje	25				
MD11PW	DEFAULT	2	2	Penjanje	Maksimum za uzlijetanje	25	1 000			
MD11PW	DEFAULT	2	3	Ubrzanje	Maksimum za uzlijetanje	0/EXT		1 500	206	
MD11PW	DEFAULT	2	4	Penjanje	Maksimum za penjanje	0/EXT	2 000			
MD11PW	DEFAULT	2	5	Penjanje	Maksimum za penjanje	0/EXT	3 000			
MD11PW	DEFAULT	2	6	Ubrzanje	Maksimum za penjanje	0/RET		1 500	250	

ACFTID	Oznaka profila (Profile_ID)	Duljina faze	Broj koraka	Tip koraka	Režim rada motora	Zakrilca (Flap_ID)	Visina krajnje točke (ft)	Stopa penjanja (ft/min)	Kalibrirana brzina leta u krajnjoj točki (kt)	Postotak ubrzanja (Accelerate_Percent) (%)
MD11PW	DEFAULT	2	7	Penjanje	Maksimum za penjanje	0/RET	10 000			
MD11PW	DEFAULT	3	1	Penjanje	Maksimum za uzlijetanje	25				
MD11PW	DEFAULT	3	2	Penjanje	Maksimum za uzlijetanje	25	1 000			
MD11PW	DEFAULT	3	3	Ubrzanje	Maksimum za uzlijetanje	0/EXT		1 500	205	
MD11PW	DEFAULT	3	4	Penjanje	Maksimum za penjanje	0/EXT	2 000			
MD11PW	DEFAULT	3	5	Penjanje	Maksimum za penjanje	0/EXT	3 000			
MD11PW	DEFAULT	3	6	Ubrzanje	Maksimum za penjanje	0/RET		1 500	250	
MD11PW	DEFAULT	3	7	Penjanje	Maksimum za penjanje	0/RET	10 000			
MD11PW	DEFAULT	4	1	Penjanje	Maksimum za uzlijetanje	25				
MD11PW	DEFAULT	4	2	Penjanje	Maksimum za uzlijetanje	25	1 000			
MD11PW	DEFAULT	4	3	Ubrzanje	Maksimum za uzlijetanje	0/EXT		1 500	205	
MD11PW	DEFAULT	4	4	Penjanje	Maksimum za penjanje	0/EXT	2 000			
MD11PW	DEFAULT	4	5	Penjanje	Maksimum za penjanje	0/EXT	3 000			
MD11PW	DEFAULT	4	6	Ubrzanje	Maksimum za penjanje	0/RET		1 500	250	
MD11PW	DEFAULT	4	7	Penjanje	Maksimum za penjanje	0/RET	10 000			
MD11PW	DEFAULT	5	1	Penjanje	Maksimum za uzlijetanje	25				
MD11PW	DEFAULT	5	2	Penjanje	Maksimum za uzlijetanje	25	1 000			
MD11PW	DEFAULT	5	3	Ubrzanje	Maksimum za uzlijetanje	0/EXT		1 500	205	
MD11PW	DEFAULT	5	4	Penjanje	Maksimum za penjanje	0/EXT	2 000			
MD11PW	DEFAULT	5	5	Penjanje	Maksimum za penjanje	0/EXT	3 000			

ACFTID	Oznaka profila (Profile_ID)	Duljina faze	Broj koraka	Tip koraka	Režim rada motora	Zakrilca (Flap_ID)	Visina krajnje točke (ft)	Stopa penjanja (ft/min)	Kalibrirana brzina leta u krajnjoj točki (kt)	Postotak ubrzanja (Accelerate_Percent) (%)
MD11PW	DEFAULT	5	6	Ubrzanje	Maksimum za penjanje	0/RET		1 500	250	
MD11PW	DEFAULT	5	7	Penjanje	Maksimum za penjanje	0/RET	10 000			
MD11PW	DEFAULT	6	1	Penjanje	Maksimum za uzlijetanje	25				
MD11PW	DEFAULT	6	2	Penjanje	Maksimum za uzlijetanje	25	1 000			
MD11PW	DEFAULT	6	3	Ubrzanje	Maksimum za uzlijetanje	0/EXT		1 500	206	
MD11PW	DEFAULT	6	4	Penjanje	Maksimum za penjanje	0/EXT	2 000			
MD11PW	DEFAULT	6	5	Penjanje	Maksimum za penjanje	0/EXT	3 000			
MD11PW	DEFAULT	6	6	Ubrzanje	Maksimum za penjanje	0/RET		1 500	250	
MD11PW	DEFAULT	6	7	Penjanje	Maksimum za penjanje	0/RET	10 000			
MD11PW	DEFAULT	7	1	Penjanje	Maksimum za uzlijetanje	25				
MD11PW	DEFAULT	7	2	Penjanje	Maksimum za uzlijetanje	25	1 000			
MD11PW	DEFAULT	7	3	Ubrzanje	Maksimum za uzlijetanje	0/EXT		1 500	207	
MD11PW	DEFAULT	7	4	Penjanje	Maksimum za penjanje	0/EXT	2 000			
MD11PW	DEFAULT	7	5	Penjanje	Maksimum za penjanje	0/EXT	3 000			
MD11PW	DEFAULT	7	6	Ubrzanje	Maksimum za penjanje	0/RET		1 500	250	
MD11PW	DEFAULT	7	7	Penjanje	Maksimum za penjanje	0/RET	10 000			
MD81	DEFAULT	1	1	Penjanje	Maksimum za uzlijetanje	T_15				
MD81	DEFAULT	1	2	Penjanje	Maksimum za uzlijetanje	T_15	1 000			
MD81	DEFAULT	1	3	Ubrzanje	Maksimum za penjanje	T_INT		1 434,2	214,1	
MD81	DEFAULT	1	4	Penjanje	Maksimum za penjanje	T_ZERO	3 000			

ACFTID	Oznaka profila (Profile_ID)	Duljina faze	Broj koraka	Tip koraka	Režim rada motora	Zakrilca (Flap_ID)	Visina krajnje točke (ft)	Stopa penjanja (ft/min)	Kalibrirana brzina leta u krajnjoj točki (kt)	Postotak ubrzanja (Accelerate_Percent) (%)
MD81	DEFAULT	1	5	Ubrzanje	Maksimum za penjanje	T_ZERO		1 866,9	250	
MD81	DEFAULT	1	6	Penjanje	Maksimum za penjanje	T_ZERO	5 500			
MD81	DEFAULT	1	7	Penjanje	Maksimum za penjanje	T_ZERO	7 500			
MD81	DEFAULT	1	8	Penjanje	Maksimum za penjanje	T_ZERO	10 000			
MD81	DEFAULT	2	1	Penjanje	Maksimum za uzlijetanje	T_15				
MD81	DEFAULT	2	2	Penjanje	Maksimum za uzlijetanje	T_15	1 000			
MD81	DEFAULT	2	3	Ubrzanje	Maksimum za penjanje	T_INT		1 346,9	218,7	
MD81	DEFAULT	2	4	Penjanje	Maksimum za penjanje	T_ZERO	3 000			
MD81	DEFAULT	2	5	Ubrzanje	Maksimum za penjanje	T_ZERO		1 745	250	
MD81	DEFAULT	2	6	Penjanje	Maksimum za penjanje	T_ZERO	5 500			
MD81	DEFAULT	2	7	Penjanje	Maksimum za penjanje	T_ZERO	7 500			
MD81	DEFAULT	2	8	Penjanje	Maksimum za penjanje	T_ZERO	10 000			
MD81	DEFAULT	3	1	Penjanje	Maksimum za uzlijetanje	T_15				
MD81	DEFAULT	3	2	Penjanje	Maksimum za uzlijetanje	T_15	1 000			
MD81	DEFAULT	3	3	Ubrzanje	Maksimum za penjanje	T_INT		1 266	223,2	
MD81	DEFAULT	3	4	Penjanje	Maksimum za penjanje	T_ZERO	3 000			
MD81	DEFAULT	3	5	Ubrzanje	Maksimum za penjanje	T_ZERO		1 643,2	250	
MD81	DEFAULT	3	6	Penjanje	Maksimum za penjanje	T_ZERO	5 500			
MD81	DEFAULT	3	7	Penjanje	Maksimum za penjanje	T_ZERO	7 500			
MD81	DEFAULT	3	8	Penjanje	Maksimum za penjanje	T_ZERO	10 000			

ACFTID	Oznaka profila (Profile_ID)	Duljina faze	Broj koraka	Tip koraka	Režim rada motora	Zakrilca (Flap_ID)	Visina krajnje točke (ft)	Stopa penjanja (ft/min)	Kalibrirana brzina leta u krajnjoj točki (kt)	Postotak ubrzanja (Accelerate_Percent) (%)
MD81	DEFAULT	4	1	Penjanje	Maksimum za uzlijetanje	T_15				
MD81	DEFAULT	4	2	Penjanje	Maksimum za uzlijetanje	T_15	1 000			
MD81	DEFAULT	4	3	Ubrzanje	Maksimum za penjanje	T_INT		1 211,7	226,3	
MD81	DEFAULT	4	4	Penjanje	Maksimum za penjanje	T_ZERO	3 000			
MD81	DEFAULT	4	5	Ubrzanje	Maksimum za penjanje	T_ZERO		1 577,9	250	
MD81	DEFAULT	4	6	Penjanje	Maksimum za penjanje	T_ZERO	5 500			
MD81	DEFAULT	4	7	Penjanje	Maksimum za penjanje	T_ZERO	7 500			
MD81	DEFAULT	4	8	Penjanje	Maksimum za penjanje	T_ZERO	10 000			
MD81	ICAO_A	1	1	Penjanje	Maksimum za uzlijetanje	T_15				
MD81	ICAO_A	1	2	Penjanje	Maksimum za uzlijetanje	T_15	1 500			
MD81	ICAO_A	1	3	Penjanje	Maksimum za penjanje	T_15	3 000			
MD81	ICAO_A	1	4	Ubrzanje	Maksimum za penjanje	T_ZERO		1 169,8	250	
MD81	ICAO_A	1	5	Penjanje	Maksimum za penjanje	T_ZERO	5 500			
MD81	ICAO_A	1	6	Penjanje	Maksimum za penjanje	T_ZERO	7 500			
MD81	ICAO_A	1	7	Penjanje	Maksimum za penjanje	T_ZERO	10 000			
MD81	ICAO_A	2	1	Penjanje	Maksimum za uzlijetanje	T_15				
MD81	ICAO_A	2	2	Penjanje	Maksimum za uzlijetanje	T_15	1 500			
MD81	ICAO_A	2	3	Penjanje	Maksimum za penjanje	T_15	3 000			
MD81	ICAO_A	2	4	Ubrzanje	Maksimum za penjanje	T_ZERO		1 089,3	250	
MD81	ICAO_A	2	5	Penjanje	Maksimum za penjanje	T_ZERO	5 500			

ACFTID	Oznaka profila (Profile_ID)	Duljina faze	Broj koraka	Tip koraka	Režim rada motora	Zakrilca (Flap_ID)	Visina krajnje točke (ft)	Stopa penjanja (ft/min)	Kalibrirana brzina leta u krajnjoj točki (kt)	Postotak ubrzanja (Accelerate_Percent) (%)
MD81	ICAO_A	2	6	Penjanje	Maksimum za penjanje	T_ZERO	7 500			
MD81	ICAO_A	2	7	Penjanje	Maksimum za penjanje	T_ZERO	10 000			
MD81	ICAO_A	3	1	Penjanje	Maksimum za uzlijetanje	T_15				
MD81	ICAO_A	3	2	Penjanje	Maksimum za uzlijetanje	T_15	1 500			
MD81	ICAO_A	3	3	Penjanje	Maksimum za penjanje	T_15	3 000			
MD81	ICAO_A	3	4	Ubrzanje	Maksimum za penjanje	T_ZERO		1 049,8	250	
MD81	ICAO_A	3	5	Penjanje	Maksimum za penjanje	T_ZERO	5 500			
MD81	ICAO_A	3	6	Penjanje	Maksimum za penjanje	T_ZERO	7 500			
MD81	ICAO_A	3	7	Penjanje	Maksimum za penjanje	T_ZERO	10 000			
MD81	ICAO_A	4	1	Penjanje	Maksimum za uzlijetanje	T_15				
MD81	ICAO_A	4	2	Penjanje	Maksimum za uzlijetanje	T_15	1 500			
MD81	ICAO_A	4	3	Penjanje	Maksimum za penjanje	T_15	3 000			
MD81	ICAO_A	4	4	Ubrzanje	Maksimum za penjanje	T_ZERO		998,8	250	
MD81	ICAO_A	4	5	Penjanje	Maksimum za penjanje	T_ZERO	5 500			
MD81	ICAO_A	4	6	Penjanje	Maksimum za penjanje	T_ZERO	7 500			
MD81	ICAO_A	4	7	Penjanje	Maksimum za penjanje	T_ZERO	10 000			
MD81	ICAO_B	1	1	Penjanje	Maksimum za uzlijetanje	T_15				
MD81	ICAO_B	1	2	Penjanje	Maksimum za uzlijetanje	T_15	1 000			
MD81	ICAO_B	1	3	Ubrzanje	Maksimum za uzlijetanje	T_INT		1 434,8	218,8	
MD81	ICAO_B	1	4	Penjanje	Maksimum za penjanje	T_ZERO	3 000			

ACFTID	Oznaka profila (Profile_ID)	Duljina faze	Broj koraka	Tip koraka	Režim rada motora	Zakrilca (Flap_ID)	Visina krajnje točke (ft)	Stopa penjanja (ft/min)	Kalibrirana brzina leta u krajnjoj točki (kt)	Postotak ubrzanja (Accelerate_Percent) (%)
MD81	ICAO_B	1	5	Ubrzanje	Maksimum za penjanje	T_ZERO		1 900,5	250	
MD81	ICAO_B	1	6	Penjanje	Maksimum za penjanje	T_ZERO	5 500			
MD81	ICAO_B	1	7	Penjanje	Maksimum za penjanje	T_ZERO	7 500			
MD81	ICAO_B	1	8	Penjanje	Maksimum za penjanje	T_ZERO	10 000			
MD81	ICAO_B	2	1	Penjanje	Maksimum za uzlijetanje	T_15				
MD81	ICAO_B	2	2	Penjanje	Maksimum za uzlijetanje	T_15	1 000			
MD81	ICAO_B	2	3	Ubrzanje	Maksimum za uzlijetanje	T_INT		1 345,2	223	
MD81	ICAO_B	2	4	Penjanje	Maksimum za penjanje	T_ZERO	3 000			
MD81	ICAO_B	2	5	Ubrzanje	Maksimum za penjanje	T_ZERO		1 779,8	250	
MD81	ICAO_B	2	6	Penjanje	Maksimum za penjanje	T_ZERO	5 500			
MD81	ICAO_B	2	7	Penjanje	Maksimum za penjanje	T_ZERO	7 500			
MD81	ICAO_B	2	8	Penjanje	Maksimum za penjanje	T_ZERO	10 000			
MD81	ICAO_B	3	1	Penjanje	Maksimum za uzlijetanje	T_15				
MD81	ICAO_B	3	2	Penjanje	Maksimum za uzlijetanje	T_15	1 000			
MD81	ICAO_B	3	3	Ubrzanje	Maksimum za uzlijetanje	T_INT		1 264,5	227,4	
MD81	ICAO_B	3	4	Penjanje	Maksimum za penjanje	T_ZERO	3 000			
MD81	ICAO_B	3	5	Ubrzanje	Maksimum za penjanje	T_ZERO		1 664,2	250	
MD81	ICAO_B	3	6	Penjanje	Maksimum za penjanje	T_ZERO	5 500			
MD81	ICAO_B	3	7	Penjanje	Maksimum za penjanje	T_ZERO	7 500			
MD81	ICAO_B	3	8	Penjanje	Maksimum za penjanje	T_ZERO	10 000			

ACFTID	Oznaka profila (Profile_ID)	Duljina faze	Broj koraka	Tip koraka	Režim rada motora	Zakrilca (Flap_ID)	Visina krajnje točke (ft)	Stopa penjanja (ft/min)	Kalibrirana brzina leta u krajnjoj točki (kt)	Postotak ubrzanja (Accelerate_Percent) (%)
MD81	ICAO_B	4	1	Penjanje	Maksimum za uzlijetanje	T_15				
MD81	ICAO_B	4	2	Penjanje	Maksimum za uzlijetanje	T_15	1 000			
MD81	ICAO_B	4	3	Ubrzanje	Maksimum za uzlijetanje	T_INT		1 211,1	230,2	
MD81	ICAO_B	4	4	Penjanje	Maksimum za penjanje	T_ZERO	3 000			
MD81	ICAO_B	4	5	Ubrzanje	Maksimum za penjanje	T_ZERO		1 594,3	250	
MD81	ICAO_B	4	6	Penjanje	Maksimum za penjanje	T_ZERO	5 500			
MD81	ICAO_B	4	7	Penjanje	Maksimum za penjanje	T_ZERO	7 500			
MD81	ICAO_B	4	8	Penjanje	Maksimum za penjanje	T_ZERO	10 000			
MD82	DEFAULT	1	1	Penjanje	Maksimum za uzlijetanje	T_15				
MD82	DEFAULT	1	2	Penjanje	Maksimum za uzlijetanje	T_15	1 000			
MD82	DEFAULT	1	3	Ubrzanje	Maksimum za penjanje	INT4		1 247,7	216,4	
MD82	DEFAULT	1	4	Penjanje	Maksimum za penjanje	INT3	3 000			
MD82	DEFAULT	1	5	Ubrzanje	Maksimum za penjanje	T_ZERO		1 933	250	
MD82	DEFAULT	1	6	Penjanje	Maksimum za penjanje	T_ZERO	5 500			
MD82	DEFAULT	1	7	Penjanje	Maksimum za penjanje	T_ZERO	7 500			
MD82	DEFAULT	1	8	Penjanje	Maksimum za penjanje	T_ZERO	10 000			
MD82	DEFAULT	2	1	Penjanje	Maksimum za uzlijetanje	T_15				
MD82	DEFAULT	2	2	Penjanje	Maksimum za uzlijetanje	T_15	1 000			
MD82	DEFAULT	2	3	Ubrzanje	Maksimum za penjanje	INT4		1 169,5	220,7	
MD82	DEFAULT	2	4	Penjanje	Maksimum za penjanje	INT3	3 000			

ACFTID	Oznaka profila (Profile_ID)	Duljina faze	Broj koraka	Tip koraka	Režim rada motora	Zakrilca (Flap_ID)	Visina krajnje točke (ft)	Stopa penjanja (ft/min)	Kalibrirana brzina leta u krajnjoj točki (kt)	Postotak ubrzanja (Accelerate_Percent) (%)
MD82	DEFAULT	2	5	Ubrzanje	Maksimum za penjanje	T_ZERO		1 805,5	250	
MD82	DEFAULT	2	6	Penjanje	Maksimum za penjanje	T_ZERO	5 500			
MD82	DEFAULT	2	7	Penjanje	Maksimum za penjanje	T_ZERO	7 500			
MD82	DEFAULT	2	8	Penjanje	Maksimum za penjanje	T_ZERO	10 000			
MD82	DEFAULT	3	1	Penjanje	Maksimum za uzlijetanje	T_15				
MD82	DEFAULT	3	2	Penjanje	Maksimum za uzlijetanje	T_15	1 000			
MD82	DEFAULT	3	3	Ubrzanje	Maksimum za penjanje	INT4		1 099,1	225,1	
MD82	DEFAULT	3	4	Penjanje	Maksimum za penjanje	INT3	3 000			
MD82	DEFAULT	3	5	Ubrzanje	Maksimum za penjanje	T_ZERO		1 710,9	250	
MD82	DEFAULT	3	6	Penjanje	Maksimum za penjanje	T_ZERO	5 500			
MD82	DEFAULT	3	7	Penjanje	Maksimum za penjanje	T_ZERO	7 500			
MD82	DEFAULT	3	8	Penjanje	Maksimum za penjanje	T_ZERO	10 000			
MD82	DEFAULT	4	1	Penjanje	Maksimum za uzlijetanje	T_15				
MD82	DEFAULT	4	2	Penjanje	Maksimum za uzlijetanje	T_15	1 000			
MD82	DEFAULT	4	3	Ubrzanje	Maksimum za penjanje	INT4		989,5	231,9	
MD82	DEFAULT	4	4	Penjanje	Maksimum za penjanje	INT3	3 000			
MD82	DEFAULT	4	5	Ubrzanje	Maksimum za penjanje	T_ZERO		1 563,6	250	
MD82	DEFAULT	4	6	Penjanje	Maksimum za penjanje	T_ZERO	5 500			
MD82	DEFAULT	4	7	Penjanje	Maksimum za penjanje	T_ZERO	7 500			
MD82	DEFAULT	4	8	Penjanje	Maksimum za penjanje	T_ZERO	10 000			

ACFTID	Oznaka profila (Profile_ID)	Duljina faze	Broj koraka	Tip koraka	Režim rada motora	Zakrilca (Flap_ID)	Visina krajnje točke (ft)	Stopa penjanja (ft/min)	Kalibrirana brzina leta u krajnjoj točki (kt)	Postotak ubrzanja (Accelerate_Percent) (%)
MD82	DEFAULT	5	1	Penjanje	Maksimum za uzlijetanje	T_15				
MD82	DEFAULT	5	2	Penjanje	Maksimum za uzlijetanje	T_15	1 000			
MD82	DEFAULT	5	3	Ubrzanje	Maksimum za penjanje	INT4		950,4	234,2	
MD82	DEFAULT	5	4	Penjanje	Maksimum za penjanje	INT3	3 000			
MD82	DEFAULT	5	5	Ubrzanje	Maksimum za penjanje	T_ZERO		1 518,1	250	
MD82	DEFAULT	5	6	Penjanje	Maksimum za penjanje	T_ZERO	5 500			
MD82	DEFAULT	5	7	Penjanje	Maksimum za penjanje	T_ZERO	7 500			
MD82	DEFAULT	5	8	Penjanje	Maksimum za penjanje	T_ZERO	10 000			
MD82	ICAO_A	1	1	Penjanje	Maksimum za uzlijetanje	T_15				
MD82	ICAO_A	1	2	Penjanje	Maksimum za uzlijetanje	T_15	1 500			
MD82	ICAO_A	1	3	Penjanje	Maksimum za penjanje	T_INT	3 000			
MD82	ICAO_A	1	4	Ubrzanje	Maksimum za penjanje	T_ZERO		1 200	250	
MD82	ICAO_A	1	5	Penjanje	Maksimum za penjanje	T_ZERO	5 500			
MD82	ICAO_A	1	6	Penjanje	Maksimum za penjanje	T_ZERO	7 500			
MD82	ICAO_A	1	7	Penjanje	Maksimum za penjanje	T_ZERO	10 000			
MD82	ICAO_A	2	1	Penjanje	Maksimum za uzlijetanje	T_15				
MD82	ICAO_A	2	2	Penjanje	Maksimum za uzlijetanje	T_15	1 500			
MD82	ICAO_A	2	3	Penjanje	Maksimum za penjanje	T_15	3 000			
MD82	ICAO_A	2	4	Ubrzanje	Maksimum za penjanje	T_ZERO		1 120,6	250	
MD82	ICAO_A	2	5	Penjanje	Maksimum za penjanje	T_ZERO	5 500			

ACFTID	Oznaka profila (Profile_ID)	Duljina faze	Broj koraka	Tip koraka	Režim rada motora	Zakrilca (Flap_ID)	Visina krajnje točke (ft)	Stopa penjanja (ft/min)	Kalibrirana brzina leta u krajnjoj točki (kt)	Postotak ubrzanja (Accelerate_Percent) (%)
MD82	ICAO_A	2	6	Penjanje	Maksimum za penjanje	T_ZERO	7 500			
MD82	ICAO_A	2	7	Penjanje	Maksimum za penjanje	T_ZERO	10 000			
MD82	ICAO_A	3	1	Penjanje	Maksimum za uzlijetanje	T_15				
MD82	ICAO_A	3	2	Penjanje	Maksimum za uzlijetanje	T_15	1 500			
MD82	ICAO_A	3	3	Penjanje	Maksimum za penjanje	T_15	3 000			
MD82	ICAO_A	3	4	Ubrzanje	Maksimum za penjanje	T_ZERO		1 051,4	250	
MD82	ICAO_A	3	5	Penjanje	Maksimum za penjanje	T_ZERO	5 500			
MD82	ICAO_A	3	6	Penjanje	Maksimum za penjanje	T_ZERO	7 500			
MD82	ICAO_A	3	7	Penjanje	Maksimum za penjanje	T_ZERO	10 000			
MD82	ICAO_A	4	1	Penjanje	Maksimum za uzlijetanje	T_15				
MD82	ICAO_A	4	2	Penjanje	Maksimum za uzlijetanje	T_15	1 500			
MD82	ICAO_A	4	3	Penjanje	Maksimum za penjanje	T_15	3 000			
MD82	ICAO_A	4	4	Ubrzanje	Maksimum za penjanje	T_ZERO		939,4	250	
MD82	ICAO_A	4	5	Penjanje	Maksimum za penjanje	T_ZERO	5 500			
MD82	ICAO_A	4	6	Penjanje	Maksimum za penjanje	T_ZERO	7 500			
MD82	ICAO_A	4	7	Penjanje	Maksimum za penjanje	T_ZERO	10 000			
MD82	ICAO_A	5	1	Penjanje	Maksimum za uzlijetanje	T_15				
MD82	ICAO_A	5	2	Penjanje	Maksimum za uzlijetanje	T_15	1 500			
MD82	ICAO_A	5	3	Penjanje	Maksimum za penjanje	T_15	3 000			
MD82	ICAO_A	5	4	Ubrzanje	Maksimum za penjanje	T_ZERO		900	250	

ACFTID	Oznaka profila (Profile_ID)	Duljina faze	Broj koraka	Tip koraka	Režim rada motora	Zakrilca (Flap_ID)	Visina krajnje točke (ft)	Stopa penjanja (ft/min)	Kalibrirana brzina leta u krajnjoj točki (kt)	Postotak ubrzanja (Accelerate_Percent) (%)
MD82	ICAO_A	5	5	Penjanje	Maksimum za penjanje	T_ZERO	5 500			
MD82	ICAO_A	5	6	Penjanje	Maksimum za penjanje	T_ZERO	7 500			
MD82	ICAO_A	5	7	Penjanje	Maksimum za penjanje	T_ZERO	10 000			
MD82	ICAO_B	1	1	Penjanje	Maksimum za uzlijetanje	T_15				
MD82	ICAO_B	1	2	Penjanje	Maksimum za uzlijetanje	T_15	1 000			
MD82	ICAO_B	1	3	Ubrzanje	Maksimum za uzlijetanje	T_INT		1 447,7	218,7	
MD82	ICAO_B	1	4	Penjanje	Maksimum za penjanje	T_ZERO	3 000			
MD82	ICAO_B	1	5	Ubrzanje	Maksimum za penjanje	T_ZERO		1 952,8	250	
MD82	ICAO_B	1	6	Penjanje	Maksimum za penjanje	T_ZERO	5 500			
MD82	ICAO_B	1	7	Penjanje	Maksimum za penjanje	T_ZERO	7 500			
MD82	ICAO_B	1	8	Penjanje	Maksimum za penjanje	T_ZERO	10 000			
MD82	ICAO_B	2	1	Penjanje	Maksimum za uzlijetanje	T_15				
MD82	ICAO_B	2	2	Penjanje	Maksimum za uzlijetanje	T_15	1 000			
MD82	ICAO_B	2	3	Ubrzanje	Maksimum za uzlijetanje	T_INT		1 360,4	222,9	
MD82	ICAO_B	2	4	Penjanje	Maksimum za penjanje	T_ZERO	3 000			
MD82	ICAO_B	2	5	Ubrzanje	Maksimum za penjanje	T_ZERO		1 838,2	250	
MD82	ICAO_B	2	6	Penjanje	Maksimum za penjanje	T_ZERO	5 500			
MD82	ICAO_B	2	7	Penjanje	Maksimum za penjanje	T_ZERO	7 500			
MD82	ICAO_B	2	8	Penjanje	Maksimum za penjanje	T_ZERO	10 000			
MD82	ICAO_B	3	1	Penjanje	Maksimum za uzlijetanje	T_15				

ACFTID	Oznaka profila (Profile_ID)	Duljina faze	Broj koraka	Tip koraka	Režim rada motora	Zakrilca (Flap_ID)	Visina krajnje točke (ft)	Stopa penjanja (ft/min)	Kalibrirana brzina leta u krajnjoj točki (kt)	Postotak ubrzanja (Accelerate_Percent) (%)
MD82	ICAO_B	3	2	Penjanje	Maksimum za uzlijetanje	T_15	1 000			
MD82	ICAO_B	3	3	Ubrzanje	Maksimum za uzlijetanje	T_INT		1 279,8	227,2	
MD82	ICAO_B	3	4	Penjanje	Maksimum za penjanje	T_ZERO	3 000			
MD82	ICAO_B	3	5	Ubrzanje	Maksimum za penjanje	T_ZERO		1 732,3	250	
MD82	ICAO_B	3	6	Penjanje	Maksimum za penjanje	T_ZERO	5 500			
MD82	ICAO_B	3	7	Penjanje	Maksimum za penjanje	T_ZERO	7 500			
MD82	ICAO_B	3	8	Penjanje	Maksimum za penjanje	T_ZERO	10 000			
MD82	ICAO_B	4	1	Penjanje	Maksimum za uzlijetanje	T_15				
MD82	ICAO_B	4	2	Penjanje	Maksimum za uzlijetanje	T_15	1 000			
MD82	ICAO_B	4	3	Ubrzanje	Maksimum za uzlijetanje	T_INT		1 160,8	233,9	
MD82	ICAO_B	4	4	Penjanje	Maksimum za penjanje	T_ZERO	3 000			
MD82	ICAO_B	4	5	Ubrzanje	Maksimum za penjanje	T_ZERO		1 564,9	250	
MD82	ICAO_B	4	6	Penjanje	Maksimum za penjanje	T_ZERO	5 500			
MD82	ICAO_B	4	7	Penjanje	Maksimum za penjanje	T_ZERO	7 500			
MD82	ICAO_B	4	8	Penjanje	Maksimum za penjanje	T_ZERO	10 000			
MD82	ICAO_B	5	1	Penjanje	Maksimum za uzlijetanje	T_15				
MD82	ICAO_B	5	2	Penjanje	Maksimum za uzlijetanje	T_15	1 000			
MD82	ICAO_B	5	3	Ubrzanje	Maksimum za uzlijetanje	T_INT		1 131,1	236,1	
MD82	ICAO_B	5	4	Penjanje	Maksimum za penjanje	T_ZERO	3 000			
MD82	ICAO_B	5	5	Ubrzanje	Maksimum za penjanje	T_ZERO		1 522,4	250	

ACFTID	Oznaka profila (Profile_ID)	Duljina faze	Broj koraka	Tip koraka	Režim rada motora	Zakrilca (Flap_ID)	Visina krajnje točke (ft)	Stopa penjanja (ft/min)	Kalibrirana brzina leta u krajnjoj točki (kt)	Postotak ubrzanja (Accelerate_Percent) (%)
MD82	ICAO_B	5	6	Penjanje	Maksimum za penjanje	T_ZERO	5 500			
MD82	ICAO_B	5	7	Penjanje	Maksimum za penjanje	T_ZERO	7 500			
MD82	ICAO_B	5	8	Penjanje	Maksimum za penjanje	T_ZERO	10 000			
MD83	DEFAULT	1	1	Penjanje	Maksimum za uzlijetanje	T_15				
MD83	DEFAULT	1	2	Penjanje	Maksimum za uzlijetanje	T_15	1 000			
MD83	DEFAULT	1	3	Ubrzanje	Maksimum za penjanje	T_INT		1 319	218,1	
MD83	DEFAULT	1	4	Penjanje	Maksimum za penjanje	T_ZERO	3 000			
MD83	DEFAULT	1	5	Ubrzanje	Maksimum za penjanje	T_ZERO		2 033,2	250	
MD83	DEFAULT	1	6	Penjanje	Maksimum za penjanje	T_ZERO	5 500			
MD83	DEFAULT	1	7	Penjanje	Maksimum za penjanje	T_ZERO	7 500			
MD83	DEFAULT	1	8	Penjanje	Maksimum za penjanje	T_ZERO	10 000			
MD83	DEFAULT	2	1	Penjanje	Maksimum za uzlijetanje	T_15				
MD83	DEFAULT	2	2	Penjanje	Maksimum za uzlijetanje	T_15	1 000			
MD83	DEFAULT	2	3	Ubrzanje	Maksimum za penjanje	T_INT		1 239,2	222,2	
MD83	DEFAULT	2	4	Penjanje	Maksimum za penjanje	T_ZERO	3 000			
MD83	DEFAULT	2	5	Ubrzanje	Maksimum za penjanje	T_ZERO		1 921,8	250	
MD83	DEFAULT	2	6	Penjanje	Maksimum za penjanje	T_ZERO	5 500			
MD83	DEFAULT	2	7	Penjanje	Maksimum za penjanje	T_ZERO	7 500			
MD83	DEFAULT	2	8	Penjanje	Maksimum za penjanje	T_ZERO	10 000			
MD83	DEFAULT	3	1	Penjanje	Maksimum za uzlijetanje	T_15				

ACFTID	Oznaka profila (Profile_ID)	Duljina faze	Broj koraka	Tip koraka	Režim rada motora	Zakrilca (Flap_ID)	Visina krajnje točke (ft)	Stopa penjanja (ft/min)	Kalibrirana brzina leta u krajnjoj točki (kt)	Postotak ubrzanja (Accelerate_Percent) (%)
MD83	DEFAULT	3	2	Penjanje	Maksimum za uzlijetanje	T_15	1 000			
MD83	DEFAULT	3	3	Ubrzanje	Maksimum za penjanje	T_INT		1 158,7	226,6	
MD83	DEFAULT	3	4	Penjanje	Maksimum za penjanje	T_ZERO	3 000			
MD83	DEFAULT	3	5	Ubrzanje	Maksimum za penjanje	T_ZERO		1 810	250	
MD83	DEFAULT	3	6	Penjanje	Maksimum za penjanje	T_ZERO	5 500			
MD83	DEFAULT	3	7	Penjanje	Maksimum za penjanje	T_ZERO	7 500			
MD83	DEFAULT	3	8	Penjanje	Maksimum za penjanje	T_ZERO	10 000			
MD83	DEFAULT	4	1	Penjanje	Maksimum za uzlijetanje	T_15				
MD83	DEFAULT	4	2	Penjanje	Maksimum za uzlijetanje	T_15	1 000			
MD83	DEFAULT	4	3	Ubrzanje	Maksimum za penjanje	T_INT		1 049,7	233,6	
MD83	DEFAULT	4	4	Penjanje	Maksimum za penjanje	T_ZERO	3 000			
MD83	DEFAULT	4	5	Ubrzanje	Maksimum za penjanje	T_ZERO		1 649	250	
MD83	DEFAULT	4	6	Penjanje	Maksimum za penjanje	T_ZERO	5 500			
MD83	DEFAULT	4	7	Penjanje	Maksimum za penjanje	T_ZERO	7 500			
MD83	DEFAULT	4	8	Penjanje	Maksimum za penjanje	T_ZERO	10 000			
MD83	DEFAULT	5	1	Penjanje	Maksimum za uzlijetanje	T_15				
MD83	DEFAULT	5	2	Penjanje	Maksimum za uzlijetanje	T_15	1 000			
MD83	DEFAULT	5	3	Ubrzanje	Maksimum za penjanje	T_INT		929,7	241,3	
MD83	DEFAULT	5	4	Penjanje	Maksimum za penjanje	T_ZERO	3 000			
MD83	DEFAULT	5	5	Ubrzanje	Maksimum za penjanje	T_ZERO		1 482,4	250	

ACFTID	Oznaka profila (Profile_ID)	Duljina faze	Broj koraka	Tip koraka	Režim rada motora	Zakrilca (Flap_ID)	Visina krajnje točke (ft)	Stopa penjanja (ft/min)	Kalibrirana brzina leta u krajnjoj točki (kt)	Postotak ubrzanja (Accelerate_Percent) (%)
MD83	DEFAULT	5	6	Penjanje	Maksimum za penjanje	T_ZERO	5 500			
MD83	DEFAULT	5	7	Penjanje	Maksimum za penjanje	T_ZERO	7 500			
MD83	DEFAULT	5	8	Penjanje	Maksimum za penjanje	T_ZERO	10 000			
MD83	ICAO_A	1	1	Penjanje	Maksimum za uzlijetanje	T_15				
MD83	ICAO_A	1	2	Penjanje	Maksimum za uzlijetanje	T_15	1 500			
MD83	ICAO_A	1	3	Penjanje	Maksimum za penjanje	T_15	3 000			
MD83	ICAO_A	1	4	Ubrzanje	Maksimum za penjanje	T_INT		1 269,6	250	
MD83	ICAO_A	1	5	Penjanje	Maksimum za penjanje	T_ZERO	5 500			
MD83	ICAO_A	1	6	Penjanje	Maksimum za penjanje	T_ZERO	7 500			
MD83	ICAO_A	1	7	Penjanje	Maksimum za penjanje	T_ZERO	10 000			
MD83	ICAO_A	2	1	Penjanje	Maksimum za uzlijetanje	T_15				
MD83	ICAO_A	2	2	Penjanje	Maksimum za uzlijetanje	T_15	1 500			
MD83	ICAO_A	2	3	Penjanje	Maksimum za penjanje	T_15	3 000			
MD83	ICAO_A	2	4	Ubrzanje	Maksimum za penjanje	T_INT		1 188,7	250	
MD83	ICAO_A	2	5	Penjanje	Maksimum za penjanje	T_ZERO	5 500			
MD83	ICAO_A	2	6	Penjanje	Maksimum za penjanje	T_ZERO	7 500			
MD83	ICAO_A	2	7	Penjanje	Maksimum za penjanje	T_ZERO	10 000			
MD83	ICAO_A	3	1	Penjanje	Maksimum za uzlijetanje	T_15				
MD83	ICAO_A	3	2	Penjanje	Maksimum za uzlijetanje	T_15	1 500			
MD83	ICAO_A	3	3	Penjanje	Maksimum za penjanje	T_15	3 000			

ACFTID	Oznaka profila (Profile_ID)	Duljina faze	Broj koraka	Tip koraka	Režim rada motora	Zakrilca (Flap_ID)	Visina krajnje točke (ft)	Stopa penjanja (ft/min)	Kalibrirana brzina leta u krajnjoj točki (kt)	Postotak ubrzanja (Accelerate_Percent) (%)
MD83	ICAO_A	3	4	Ubrzanje	Maksimum za penjanje	T_INT		1 109,5	250	
MD83	ICAO_A	3	5	Penjanje	Maksimum za penjanje	T_ZERO	5 500			
MD83	ICAO_A	3	6	Penjanje	Maksimum za penjanje	T_ZERO	7 500			
MD83	ICAO_A	3	7	Penjanje	Maksimum za penjanje	T_ZERO	10 000			
MD83	ICAO_A	4	1	Penjanje	Maksimum za uzlijetanje	T_15				
MD83	ICAO_A	4	2	Penjanje	Maksimum za uzlijetanje	T_15	1 500			
MD83	ICAO_A	4	3	Penjanje	Maksimum za penjanje	T_15	3 000			
MD83	ICAO_A	4	4	Ubrzanje	Maksimum za penjanje	T_INT		989,8	250	
MD83	ICAO_A	4	5	Penjanje	Maksimum za penjanje	T_ZERO	5 500			
MD83	ICAO_A	4	6	Penjanje	Maksimum za penjanje	T_ZERO	7 500			
MD83	ICAO_A	4	7	Penjanje	Maksimum za penjanje	T_ZERO	10 000			
MD83	ICAO_A	5	1	Penjanje	Maksimum za uzlijetanje	T_15				
MD83	ICAO_A	5	2	Penjanje	Maksimum za uzlijetanje	T_15	1 500			
MD83	ICAO_A	5	3	Penjanje	Maksimum za penjanje	T_15	3 000			
MD83	ICAO_A	5	4	Ubrzanje	Maksimum za penjanje	T_INT		880,1	250	
MD83	ICAO_A	5	5	Penjanje	Maksimum za penjanje	T_ZERO	5 500			
MD83	ICAO_A	5	6	Penjanje	Maksimum za penjanje	T_ZERO	7 500			
MD83	ICAO_A	5	7	Penjanje	Maksimum za penjanje	T_ZERO	10 000			
MD83	ICAO_B	1	1	Penjanje	Maksimum za uzlijetanje	T_15				
MD83	ICAO_B	1	2	Penjanje	Maksimum za uzlijetanje	T_15	1 000			

ACFTID	Oznaka profila (Profile_ID)	Duljina faze	Broj koraka	Tip koraka	Režim rada motora	Zakrilca (Flap_ID)	Visina krajnje točke (ft)	Stopa penjanja (ft/min)	Kalibrirana brzina leta u krajnjoj točki (kt)	Postotak ubrzanja (Accelerate_Percent) (%)
MD83	ICAO_B	1	3	Ubrzanje	Maksimum za uzlijetanje	T_INT		1 546,8	221,1	
MD83	ICAO_B	1	4	Penjanje	Maksimum za penjanje	T_ZERO	3 000			
MD83	ICAO_B	1	5	Ubrzanje	Maksimum za penjanje	T_ZERO		2 056,2	250	
MD83	ICAO_B	1	6	Penjanje	Maksimum za penjanje	T_ZERO	5 500			
MD83	ICAO_B	1	7	Penjanje	Maksimum za penjanje	T_ZERO	7 500			
MD83	ICAO_B	1	8	Penjanje	Maksimum za penjanje	T_ZERO	10 000			
MD83	ICAO_B	2	1	Penjanje	Maksimum za uzlijetanje	T_15				
MD83	ICAO_B	2	2	Penjanje	Maksimum za uzlijetanje	T_15	1 000			
MD83	ICAO_B	2	3	Ubrzanje	Maksimum za uzlijetanje	T_INT		1 462	225,1	
MD83	ICAO_B	2	4	Penjanje	Maksimum za penjanje	T_ZERO	3 000			
MD83	ICAO_B	2	5	Ubrzanje	Maksimum za penjanje	T_ZERO		1 941,6	250	
MD83	ICAO_B	2	6	Penjanje	Maksimum za penjanje	T_ZERO	5 500			
MD83	ICAO_B	2	7	Penjanje	Maksimum za penjanje	T_ZERO	7 500			
MD83	ICAO_B	2	8	Penjanje	Maksimum za penjanje	T_ZERO	10 000			
MD83	ICAO_B	3	1	Penjanje	Maksimum za uzlijetanje	T_15				
MD83	ICAO_B	3	2	Penjanje	Maksimum za uzlijetanje	T_15	1 000			
MD83	ICAO_B	3	3	Ubrzanje	Maksimum za uzlijetanje	T_INT		1 376,3	229,2	
MD83	ICAO_B	3	4	Penjanje	Maksimum za penjanje	T_ZERO	3 000			
MD83	ICAO_B	3	5	Ubrzanje	Maksimum za penjanje	T_ZERO		1 837,5	250	
MD83	ICAO_B	3	6	Penjanje	Maksimum za penjanje	T_ZERO	5 500			

ACFTID	Oznaka profila (Profile_ID)	Duljina faze	Broj koraka	Tip koraka	Režim rada motora	Zakrilca (Flap_ID)	Visina krajnje točke (ft)	Stopa penjanja (ft/min)	Kalibrirana brzina leta u krajnjoj točki (kt)	Postotak ubrzanja (Accelerate_Percent) (%)
MD83	ICAO_B	3	7	Penjanje	Maksimum za penjanje	T_ZERO	7 500			
MD83	ICAO_B	3	8	Penjanje	Maksimum za penjanje	T_ZERO	10 000			
MD83	ICAO_B	4	1	Penjanje	Maksimum za uzlijetanje	T_15				
MD83	ICAO_B	4	2	Penjanje	Maksimum za uzlijetanje	T_15	1 000			
MD83	ICAO_B	4	3	Ubrzanje	Maksimum za uzlijetanje	T_INT		1 249,5	236,1	
MD83	ICAO_B	4	4	Penjanje	Maksimum za penjanje	T_ZERO	3 000			
MD83	ICAO_B	4	5	Ubrzanje	Maksimum za penjanje	T_ZERO		1 671,1	250	
MD83	ICAO_B	4	6	Penjanje	Maksimum za penjanje	T_ZERO	5 500			
MD83	ICAO_B	4	7	Penjanje	Maksimum za penjanje	T_ZERO	7 500			
MD83	ICAO_B	4	8	Penjanje	Maksimum za penjanje	T_ZERO	10 000			
MD83	ICAO_B	5	1	Penjanje	Maksimum za uzlijetanje	T_15				
MD83	ICAO_B	5	2	Penjanje	Maksimum za uzlijetanje	T_15	1 000			
MD83	ICAO_B	5	3	Ubrzanje	Maksimum za uzlijetanje	T_INT		1 130,3	243,6	
MD83	ICAO_B	5	4	Penjanje	Maksimum za penjanje	T_ZERO	3 000			
MD83	ICAO_B	5	5	Ubrzanje	Maksimum za penjanje	T_ZERO		1 504,9	250	
MD83	ICAO_B	5	6	Penjanje	Maksimum za penjanje	T_ZERO	5 500			
MD83	ICAO_B	5	7	Penjanje	Maksimum za penjanje	T_ZERO	7 500			
MD83	ICAO_B	5	8	Penjanje	Maksimum za penjanje	T_ZERO	10 000			
MD9025	DEFAULT	1	1	Penjanje	Maksimum za uzlijetanje	EXT/11				
MD9025	DEFAULT	1	2	Penjanje	Maksimum za uzlijetanje	EXT/11	1 000			

ACFTID	Oznaka profila (Profile_ID)	Duljina faze	Broj koraka	Tip koraka	Režim rada motora	Zakrilca (Flap_ID)	Visina krajnje točke (ft)	Stopa penjanja (ft/min)	Kalibrirana brzina leta u krajnjoj točki (kt)	Postotak ubrzanja (Accelerate_Percent) (%)
MD9025	DEFAULT	1	3	Ubrzanje	Maksimum za uzlijetanje	RET/0		2 280	194	
MD9025	DEFAULT	1	4	Penjanje	Maksimum za penjanje	RET/0	3 000			
MD9025	DEFAULT	1	5	Ubrzanje	Maksimum za penjanje	RET/0		1 000	250	
MD9025	DEFAULT	1	6	Penjanje	Maksimum za penjanje	RET/0	10 000			
MD9025	DEFAULT	2	1	Penjanje	Maksimum za uzlijetanje	EXT/11				
MD9025	DEFAULT	2	2	Penjanje	Maksimum za uzlijetanje	EXT/11	1 000			
MD9025	DEFAULT	2	3	Ubrzanje	Maksimum za uzlijetanje	RET/0		2 150	193	
MD9025	DEFAULT	2	4	Penjanje	Maksimum za penjanje	RET/0	3 000			
MD9025	DEFAULT	2	5	Ubrzanje	Maksimum za penjanje	RET/0		1 000	250	
MD9025	DEFAULT	2	6	Penjanje	Maksimum za penjanje	RET/0	10 000			
MD9025	DEFAULT	3	1	Penjanje	Maksimum za uzlijetanje	EXT/11				
MD9025	DEFAULT	3	2	Penjanje	Maksimum za uzlijetanje	EXT/11	1 000			
MD9025	DEFAULT	3	3	Ubrzanje	Maksimum za uzlijetanje	RET/0		2 031	192	
MD9025	DEFAULT	3	4	Penjanje	Maksimum za penjanje	RET/0	3 000			
MD9025	DEFAULT	3	5	Ubrzanje	Maksimum za penjanje	RET/0		1 000	250	
MD9025	DEFAULT	3	6	Penjanje	Maksimum za penjanje	RET/0	10 000			
MD9025	DEFAULT	4	1	Penjanje	Maksimum za uzlijetanje	EXT/11				
MD9025	DEFAULT	4	2	Penjanje	Maksimum za uzlijetanje	EXT/11	1 000			
MD9025	DEFAULT	4	3	Ubrzanje	Maksimum za uzlijetanje	RET/0		1 916	191	
MD9025	DEFAULT	4	4	Penjanje	Maksimum za penjanje	RET/0	3 000			

ACFTID	Oznaka profila (Profile_ID)	Duljina faze	Broj koraka	Tip koraka	Režim rada motora	Zakrilca (Flap_ID)	Visina krajnje točke (ft)	Stopa penjanja (ft/min)	Kalibrirana brzina leta u krajnjoj točki (kt)	Postotak ubrzanja (Accelerate_Percent) (%)
MD9025	DEFAULT	4	5	Ubrzanje	Maksimum za penjanje	RET/0		1 000	250	
MD9025	DEFAULT	4	6	Penjanje	Maksimum za penjanje	RET/0	10 000			
MD9025	DEFAULT	5	1	Penjanje	Maksimum za uzlijetanje	EXT/11				
MD9025	DEFAULT	5	2	Penjanje	Maksimum za uzlijetanje	EXT/11	1 000			
MD9025	DEFAULT	5	3	Ubrzanje	Maksimum za uzlijetanje	RET/0		1 840	190	
MD9025	DEFAULT	5	4	Penjanje	Maksimum za penjanje	RET/0	3 000			
MD9025	DEFAULT	5	5	Ubrzanje	Maksimum za penjanje	RET/0		1 000	250	
MD9025	DEFAULT	5	6	Penjanje	Maksimum za penjanje	RET/0	10 000			
MD9028	DEFAULT	1	1	Penjanje	Maksimum za uzlijetanje	EXT/11				
MD9028	DEFAULT	1	2	Penjanje	Maksimum za uzlijetanje	EXT/11	1 000			
MD9028	DEFAULT	1	3	Ubrzanje	Maksimum za uzlijetanje	RET/0		2 666	196	
MD9028	DEFAULT	1	4	Penjanje	Maksimum za penjanje	RET/0	3 000			
MD9028	DEFAULT	1	5	Ubrzanje	Maksimum za penjanje	RET/0		1 000	250	
MD9028	DEFAULT	1	6	Penjanje	Maksimum za penjanje	RET/0	10 000			
MD9028	DEFAULT	2	1	Penjanje	Maksimum za uzlijetanje	EXT/11				
MD9028	DEFAULT	2	2	Penjanje	Maksimum za uzlijetanje	EXT/11	1 000			
MD9028	DEFAULT	2	3	Ubrzanje	Maksimum za uzlijetanje	RET/0		2 525	194	
MD9028	DEFAULT	2	4	Penjanje	Maksimum za penjanje	RET/0	3 000			
MD9028	DEFAULT	2	5	Ubrzanje	Maksimum za penjanje	RET/0		1 000	250	
MD9028	DEFAULT	2	6	Penjanje	Maksimum za penjanje	RET/0	10 000			

ACFTID	Oznaka profila (Profile_ID)	Duljina faze	Broj koraka	Tip koraka	Režim rada motora	Zakrilca (Flap_ID)	Visina krajnje točke (ft)	Stopa penjanja (ft/min)	Kalibrirana brzina leta u krajnjoj točki (kt)	Postotak ubrzanja (Accelerate_Percent) (%)
MD9028	DEFAULT	3	1	Penjanje	Maksimum za uzlijetanje	EXT/11				
MD9028	DEFAULT	3	2	Penjanje	Maksimum za uzlijetanje	EXT/11	1 000			
MD9028	DEFAULT	3	3	Ubrzanje	Maksimum za uzlijetanje	RET/0		2 391	193	
MD9028	DEFAULT	3	4	Penjanje	Maksimum za penjanje	RET/0	3 000			
MD9028	DEFAULT	3	5	Ubrzanje	Maksimum za penjanje	RET/0		1 000	250	
MD9028	DEFAULT	3	6	Penjanje	Maksimum za penjanje	RET/0	10 000			
MD9028	DEFAULT	4	1	Penjanje	Maksimum za uzlijetanje	EXT/11				
MD9028	DEFAULT	4	2	Penjanje	Maksimum za uzlijetanje	EXT/11	1 000			
MD9028	DEFAULT	4	3	Ubrzanje	Maksimum za uzlijetanje	RET/0		2 263	192	
MD9028	DEFAULT	4	4	Penjanje	Maksimum za penjanje	RET/0	3 000			
MD9028	DEFAULT	4	5	Ubrzanje	Maksimum za penjanje	RET/0		1 000	250	
MD9028	DEFAULT	4	6	Penjanje	Maksimum za penjanje	RET/0	10 000			
MD9028	DEFAULT	5	1	Penjanje	Maksimum za uzlijetanje	EXT/11				
MD9028	DEFAULT	5	2	Penjanje	Maksimum za uzlijetanje	EXT/11	1 000			
MD9028	DEFAULT	5	3	Ubrzanje	Maksimum za uzlijetanje	RET/0		2 180	189	
MD9028	DEFAULT	5	4	Penjanje	Maksimum za penjanje	RET/0	3 000			
MD9028	DEFAULT	5	5	Ubrzanje	Maksimum za penjanje	RET/0		1 000	250	
MD9028	DEFAULT	5	6	Penjanje	Maksimum za penjanje	RET/0	10 000			
MU3001	DEFAULT	1	1	Penjanje	Maksimum za uzlijetanje	10				
MU3001	DEFAULT	1	2	Ubrzanje	Maksimum za uzlijetanje	10		1 130	142	

ACFTID	Oznaka profila (Profile_ID)	Duljina faze	Broj koraka	Tip koraka	Režim rada motora	Zakrilca (Flap_ID)	Visina krajnje točke (ft)	Stopa penjanja (ft/min)	Kalibrirana brzina leta u krajnjoj točki (kt)	Postotak ubrzanja (Accelerate_Percent) (%)
MU3001	DEFAULT	1	3	Penjanje	Maksimum za uzlijetanje	1	1 500			
MU3001	DEFAULT	1	4	Ubrzanje	Maksimum za uzlijetanje	1		1 130	200	
MU3001	DEFAULT	1	5	Penjanje	Maksimum za penjanje	ZERO	3 000			
MU3001	DEFAULT	1	6	Ubrzanje	Maksimum za penjanje	ZERO		1 555	250	
MU3001	DEFAULT	1	7	Penjanje	Maksimum za penjanje	ZERO	5 500			
MU3001	DEFAULT	1	8	Penjanje	Maksimum za penjanje	ZERO	7 500			
MU3001	DEFAULT	1	9	Penjanje	Maksimum za penjanje	ZERO	10 000			
PA30	DEFAULT	1	1	Penjanje	Maksimum za uzlijetanje	15-D				
PA30	DEFAULT	1	2	Ubrzanje	Maksimum za uzlijetanje	15-D		415	79	
PA30	DEFAULT	1	3	Ubrzanje	Maksimum za uzlijetanje	15-D		500	113	
PA30	DEFAULT	1	4	Penjanje	Maksimum za uzlijetanje	ZERO-D	1 500			
PA30	DEFAULT	1	5	Penjanje	Maksimum za uzlijetanje	ZERO-D	3 000			
PA30	DEFAULT	1	6	Penjanje	Maksimum za penjanje	ZERO-D	5 500			
PA30	DEFAULT	1	7	Penjanje	Maksimum za penjanje	ZERO-D	7 500			
PA30	DEFAULT	1	8	Penjanje	Maksimum za penjanje	ZERO-D	10 000			
PA42	DEFAULT	1	1	Penjanje	Maksimum za uzlijetanje	ZER-DN				
PA42	DEFAULT	1	2	Ubrzanje	Maksimum za uzlijetanje	ZER-DN		1 000	118	
PA42	DEFAULT	1	3	Penjanje	Maksimum za uzlijetanje	ZER-DN	1 000			
PA42	DEFAULT	1	4	Ubrzanje	Maksimum za penjanje	ZERO		1 000	154	
PA42	DEFAULT	1	5	Penjanje	Maksimum za penjanje	ZERO	3 000			

ACFTID	Oznaka profila (Profile_ID)	Duljina faze	Broj koraka	Tip koraka	Režim rada motora	Zakrilca (Flap_ID)	Visina krajnje točke (ft)	Stopa penjanja (ft/min)	Kalibrirana brzina leta u krajnjoj točki (kt)	Postotak ubrzanja (Accelerate_Percent) (%)
PA42	DEFAULT	1	6	Penjanje	Maksimum za penjanje	ZERO	4 000			
PA42	DEFAULT	1	7	Penjanje	Maksimum za penjanje	ZERO	6 000			
PA42	DEFAULT	1	8	Penjanje	Maksimum za penjanje	ZERO	8 000			
PA42	DEFAULT	1	9	Penjanje	Maksimum za penjanje	ZERO	10 000			
SD330	DEFAULT	1	1	Penjanje	Maksimum za uzlijetanje	10				
SD330	DEFAULT	1	2	Penjanje	Maksimum za uzlijetanje	10	1 000			
SD330	DEFAULT	1	3	Ubrzanje	Maksimum za uzlijetanje	10		971	117	
SD330	DEFAULT	1	4	Ubrzanje	Maksimum za penjanje	INTR		728	137	
SD330	DEFAULT	1	5	Penjanje	Maksimum za penjanje	ZERO	3 000			
SD330	DEFAULT	1	6	Penjanje	Maksimum za penjanje	ZERO	5 500			
SD330	DEFAULT	1	7	Penjanje	Maksimum za penjanje	ZERO	7 500			
SD330	DEFAULT	1	8	Penjanje	Maksimum za penjanje	ZERO	10 000			
SF340	DEFAULT	1	1	Penjanje	Maksimum za uzlijetanje	15				
SF340	DEFAULT	1	2	Penjanje	Maksimum za uzlijetanje	15	1 000			
SF340	DEFAULT	1	3	Ubrzanje	Maksimum za uzlijetanje	15		1 821	127	
SF340	DEFAULT	1	4	Ubrzanje	Maksimum za penjanje	5		1 366	147	
SF340	DEFAULT	1	5	Penjanje	Maksimum za penjanje	ZERO	3 000			
SF340	DEFAULT	1	6	Penjanje	Maksimum za penjanje	ZERO	5 500			
SF340	DEFAULT	1	7	Penjanje	Maksimum za penjanje	ZERO	7 500			
SF340	DEFAULT	1	8	Penjanje	Maksimum za penjanje	ZERO	10 000			

ACFTID	Oznaka profila (Profile_ID)	Duljina faze	Broj koraka	Tip koraka	Režim rada motora	Zakrilca (Flap_ID)	Visina krajnje točke (ft)	Stopa penjanja (ft/min)	Kalibrirana brzina leta u krajnjoj točki (kt)	Postotak ubrzanja (Accelerate_Percent) (%)
SF340	DEFAULT	2	1	Penjanje	Maksimum za uzlijetanje	15				
SF340	DEFAULT	2	2	Penjanje	Maksimum za uzlijetanje	15	1 000			
SF340	DEFAULT	2	3	Ubrzanje	Maksimum za uzlijetanje	15		1 450	133	
SF340	DEFAULT	2	4	Ubrzanje	Maksimum za penjanje	5		1 088	153	
SF340	DEFAULT	2	5	Penjanje	Maksimum za penjanje	ZERO	3 000			
SF340	DEFAULT	2	6	Penjanje	Maksimum za penjanje	ZERO	5 500			
SF340	DEFAULT	2	7	Penjanje	Maksimum za penjanje	ZERO	7 500			
SF340	DEFAULT	2	8	Penjanje	Maksimum za penjanje	ZERO	10 000			

Tablica I-5

Unaprijed zadane fiksne točke profila

ACFTID	Opis	Tip motora	Broj motora	Klasifikacija po masi	Kategorija vlasnika	MGTOW (lb)	MGLW (lb)	Najveća duljina za slijetanje (ft)	Najveća razina statičkog potiska na razini mora (lb)	Poglavlje o buci	NPD oznaka (NPD_ID)	Parametar snage	Oznaka spektralne klase za prilaz	Oznaka spektralne klase za odlet	Oznaka lateralne usmjerenosti
1900D	Beech 1900D/PT6A67	Turboelisni	2	Veliki	Komercijalni	16 950	14 940	1 696	3 367	1	PT6A67	CNT (lb)	213	109	Elisa
707	Boeing 707-120/JT3C	Mlazni	4	Teški	Komercijalni	302 400	188 900	6 682	10 120	1	JT4A	CNT (lb)	208	107	Krilo
707120	Boeing 707-120B/JT3D-3	Mlazni	4	Teški	Komercijalni	302 400	188 900	6 893	14 850	1	JT3D	CNT (lb)	208	107	Krilo
707320	Boeing 707-320B/JT3D-7	Mlazni	4	Teški	Komercijalni	334 000	247 000	5 622	19 000	1	JT3D	CNT (lb)	208	107	Krilo
707QN	Boeing 707-320B/JT3D-7QN	Mlazni	4	Teški	Komercijalni	334 000	247 000	5 622	19 000	2	JT3DQ	CNT (lb)	208	106	Krilo
717200	Boeing 717-200/BR 715	Mlazni	2	Veliki	Komercijalni	121 000	110 000	4 600	18 000	3	BR715	CNT (lb)	203	105	Trup
720	Boeing 720/JT3C	Mlazni	4	Veliki	Komercijalni	223 500	155 600	4 871	10 120	1	JT4A	CNT (lb)	208	107	Krilo
720B	Boeing 720B/JT3D-3	Mlazni	4	Veliki	Komercijalni	234 000	175 000	5 717	18 000	1	JT3D	CNT (lb)	208	107	Krilo
727100	Boeing 727-100/JT8D-7	Mlazni	3	Veliki	Komercijalni	169 500	142 500	4 867	14 000	1	3JT8D	CNT (lb)	201	101	Trup
727200	Boeing 727-200/JT8D-7	Mlazni	3	Veliki	Komercijalni	217 600	163 300	5 571	11 895	1	3JT8D	CNT (lb)	201	101	Trup
727D15	Boeing 727-200/JT8D-15	Mlazni	3	Veliki	Komercijalni	208 000	169 000	4 922	15 500	1	3JT8D	CNT (lb)	201	101	Trup
727D17	Boeing 727-200/JT8D-17	Mlazni	3	Veliki	Komercijalni	208 000	169 000	5 444	16 000	2	3JT8DQ	CNT (lb)	201	101	Trup
727EM1	FEDX 727-100/JT8D-7	Mlazni	3	Veliki	Komercijalni	169 500	142 500	4 867	14 000	3	3JT8E7	CNT (lb)	201	101	Trup

ACFTID	Opis	Tip motora	Broj motora	Klasifikacija po masi	Kategorija vlasnika	MGTOW (lb)	MGLW (lb)	Najveća duljina za slijetanje (ft)	Najveća razina statičkog potiska na razini mora (lb)	Poglavlje o buci	NPD oznaka (NPD_ID)	Parametar snage	Oznaka spektralne klase za prilaz	Oznaka spektralne klase za odlet	Oznaka lateralne usmjerenosti
727EM2	FEDX 727-200/JT8D-15	Mlazni	3	Veliki	Komercijalni	208 000	169 000	4 922	15 500	3	3JT8E5	CNT (lb)	201	101	Trup
727Q15	Boeing 727-200/JT8D-15QN	Mlazni	3	Veliki	Komercijalni	208 000	169 000	4 922	15 500	2	3JT8DQ	CNT (lb)	201	101	Trup
727Q7	Boeing 727-100/JT8D-7QN	Mlazni	3	Veliki	Komercijalni	169 500	142 500	4 867	14 000	2	3JT8DQ	CNT (lb)	201	101	Trup
727Q9	Boeing 727-200/JT8D-9	Mlazni	3	Veliki	Komercijalni	191 000	160 000	5 444	14 500	2	3JT8DQ	CNT (lb)	201	101	Trup
727QF	UPS 727-100 22C 25C	Mlazni	3	Veliki	Komercijalni	169 000	142 500	4 448	15 380	3	TAY651	CNT (lb)	201	101	Trup
737	Boeing 737/JT8D-9	Mlazni	2	Veliki	Komercijalni	109 000	98 000	3 900	14 500	1	2JT8DW	CNT (lb)	201	101	Krilo
737300	Boeing 737-300/CFM56-3B-1	Mlazni	2	Veliki	Komercijalni	135 000	114 000	4 580	20 000	3	CFM563	CNT (lb)	202	102	Krilo
7373B2	Boeing 737-300/CFM56-3B-2	Mlazni	2	Veliki	Komercijalni	139 500	114 000	4 580	22 000	3	CFM563	CNT (lb)	202	102	Krilo
737400	Boeing 737-400/CFM56-3C-1	Mlazni	2	Veliki	Komercijalni	150 000	124 000	5 062	23 500	3	CFM563	CNT (lb)	202	102	Krilo
737500	Boeing 737-500/CFM56-3C-1	Mlazni	2	Veliki	Komercijalni	133 500	111 000	4 551	20 000	3	CFM563	CNT (lb)	202	102	Krilo
737700	Boeing 737-700/CFM56-7B24	Mlazni	2	Veliki	Komercijalni	154 500	129 200	4 445	24 000	3	CF567B	CNT (lb)	203	104	Krilo
737800	Boeing 737-800/CFM56-7B26	Mlazni	2	Veliki	Komercijalni	174 200	146 300	5 435	26 300	3	CF567B	CNT (lb)	203	104	Krilo
737D17	Boeing 737-200/JT8D-17	Mlazni	2	Veliki	Komercijalni	124 000	107 000	4 244	16 000	2	2JT8QW	CNT (lb)	201	101	Krilo

ACFTID	Opis	Tip motora	Broj motora	Klasifikacija po masi	Kategorija vlasnika	MGTOW (lb)	MGLW (lb)	Najveća duljina za slijetanje (ft)	Najveća razina statičkog potiska na razini mora (lb)	Poglavlje o buci	NPD oznaka (NPD_ID)	Parametar snage	Oznaka spektralne klase za prilaz	Oznaka spektralne klase za odlet	Oznaka lateralne usmjerenosti
737N17	Boeing 737-200/JT8D-17 Nordam B737 LGW Hushkit	Mlazni	2	Veliki	Komercijalni	124 000	107 000	4 244	16 000	3	2JT8DN	CNT (lb)	202	104	Krilo
737N9	Boeing 737/JT8D-9 Nordam B737 LGW Hushkit	Mlazni	2	Veliki	Komercijalni	109 000	98 000	3 900	14 500	3	2JT8DN	CNT (lb)	202	104	Krilo
737QN	Boeing 737/JT8D-9QN	Mlazni	2	Veliki	Komercijalni	109 000	98 000	3 900	14 500	2	2JT8QW	CNT (lb)	201	101	Krilo
747100	Boeing 747-100/JT9DBD	Mlazni	4	Teški	Komercijalni	733 000	516 600	5 727	33 042	2	JT9DBD	CNT (lb)	209	107	Krilo
74710Q	Boeing 747-100/JT9D-7QN	Mlazni	4	Teški	Komercijalni	733 000	564 000	6 200	45 500	3	JT9DFL	CNT (lb)	207	107	Krilo
747200	Boeing 747-200/JT9D-7	Mlazni	4	Teški	Komercijalni	775 000	564 000	6 200	45 500	3	JT9DFL	CNT (lb)	207	107	Krilo
74720A	Boeing 747-200/JT9D-7A	Mlazni	4	Teški	Komercijalni	785 000	564 000	6 200	46 300	3	JT9D7Q	CNT (lb)	207	107	Krilo
74720B	Boeing 747-200/JT9D-7Q	Mlazni	4	Teški	Komercijalni	800 000	630 000	6 200	53 000	3	JT9D7Q	CNT (lb)	207	107	Krilo
747400	Boeing 747-400/PW4056	Mlazni	4	Teški	Komercijalni	875 000	652 000	6 989	56 800	3	PW4056	CNT (lb)	207	107	Krilo
7478	Boeing 747-8F/GENx-2B67	Mlazni	4	Teški	Komercijalni	987 000	757 000	7 900	68 000	4	GENX67	CNT (lb)	205	107	Krilo
747SP	Boeing 747SP/JT9D-7	Mlazni	4	Teški	Komercijalni	702 000	475 000	5 911	45 500	3	JT9DFL	CNT (lb)	207	107	Krilo
757300	Boeing 757-300/RB211-535E4B	Mlazni	2	Veliki	Komercijalni	275 000	224 000	5 651	43 100	3	RR535E	CNT (lb)	203	103	Krilo
757PW	Boeing 757-200/PW2037	Mlazni	2	Veliki	Komercijalni	255 000	210 000	4 790	38 300	3	PW2037	CNT (lb)	203	103	Krilo

ACFTID	Opis	Tip motora	Broj motora	Klasifikacija po masi	Kategorija vlasnika	MGTOW (lb)	MGLW (lb)	Najveća duljina za slijetanje (ft)	Najveća razina statičkog potiska na razini mora (lb)	Poglavlje o buci	NPD oznaka (NPD_ID)	Parametar snage	Oznaka spektralne klase za prilaz	Oznaka spektralne klase za odlet	Oznaka lateralne usmjerenosti
757RR	Boeing 757-200/RB211-535E4	Mlazni	2	Veliki	Komercijalni	255 000	210 000	4 640	40 100	3	RR535E	CNT (lb)	203	103	Krilo
767300	Boeing 767-300/PW4060	Mlazni	2	Teški	Komercijalni	407 000	320 000	4 710	60 000	3	2CF680	CNT (lb)	203	103	Krilo
767400	Boeing 767-400ER/CF6-80C2B(F)	Mlazni	2	Teški	Komercijalni	450 000	340 000	6 000	58 685	3	CF680C	CNT (lb)	205	102	Krilo
767CF6	Boeing 767-200/CF6-80A	Mlazni	2	Teški	Komercijalni	315 500	270 000	4 700	48 000	3	2CF680	CNT (lb)	203	103	Krilo
767JT9	Boeing 767-200/JT9D-7R4D	Mlazni	2	Teški	Komercijalni	351 000	270 000	4 744	48 000	3	2CF680	CNT (lb)	203	103	Krilo
777200	Boeing 777-200/GE90-76B	Mlazni	2	Teški	Komercijalni	656 000	470 000	4 450	90 000	3	GE90	CNT (lb)	205	105	Krilo
777300	Boeing 777-300/Trent 892	Mlazni	2	Teški	Komercijalni	660 000	524 000	6 012	77 000	0	TRENT8	CNT (lb)	203	105	Krilo
7773ER	Boeing 777-300ER/GE90-115B-EIS	Mlazni	2	Teški	Komercijalni	775 000	554 000	5 805	115 000	3	GE9015	CNT (lb)	204	107	Krilo
7878R	Boeing 787-8/T1000-C/01 Family Plan Cert	Mlazni	2	Teški	Komercijalni	502 500	380 000	5 090	70 000	4	T1KBFP	CNT (lb)	205	103	Krilo
A300-622R	Airbus A300-622R/PW4158	Mlazni	2	Teški	Komercijalni	378 533	308 647	4 735	58 000	3	PW4158	CNT (lb)	202	103	Krilo
A300B4-203	Airbus A300B4-200/CF6-50C2	Mlazni	2	Teški	Komercijalni	364 000	295 000	5 367	52 500	3	2CF650	CNT (lb)	203	103	Krilo
A310-304	Airbus A310-304/GE CF6-80C2A2	Mlazni	2	Teški	Komercijalni	346 126	273 373	4 682	53 500	3	A310	CNT (lb)	204	103	Krilo
A319-131	Airbus A319-131/V2522-A5	Mlazni	2	Veliki	Komercijalni	166 449	137 789	4 364	22 000	3	V2522A	CNT (lb)	205	103	Krilo

ACFTID	Opis	Tip motora	Broj motora	Klasifikacija po masi	Kategorija vlasnika	MGTOW (lb)	MGLW (lb)	Najveća duljina za slijetanje (ft)	Najveća razina statičkog potiska na razini mora (lb)	Poglavlje o buci	NPD oznaka (NPD_ID)	Parametar snage	Oznaka spektralne klase za prilaz	Oznaka spektralne klase za odlet	Oznaka lateralne usmjerenosti
A320-211	Airbus A320-211/CFM56-5A1	Mlazni	2	Veliki	Komercijalni	169 756	142 198	4 753	25 000	3	CFM565	CNT (lb)	202	103	Krilo
A320-232	Airbus A320-232/V2527-A5	Mlazni	2	Veliki	Komercijalni	169 756	145 505	4 917	26 500	3	V2527A	CNT (lb)	205	103	Krilo
A321-232	Airbus A321-232/IAE V2530-A5	Mlazni	2	Veliki	Komercijalni	196 211	166 449	5 587	30 000	3	V2530	CNT (lb)	202	103	Krilo
A330-301	Airbus A330-301/GE CF6-80 E1A2	Mlazni	2	Teški	Komercijalni	478 400	383 604	5 966	67 500	3	CF680E	CNT (lb)	202	102	Krilo
A330-343	Airbus A330-343/RR Trent 772B	Mlazni	2	Teški	Komercijalni	513 677	412 264	5 512	71 100	3	TRENT7	CNT (lb)	205	102	Krilo
A340-211	Airbus A340-211/CFM56-5C2	Mlazni	4	Teški	Komercijalni	573 200	399 036	5 900	31 200	3	CF565C	CNT (lb)	206	107	Krilo
A340-642	Airbus A340-642/RR Trent 556	Mlazni	4	Teški	Komercijalni	804 687	564 383	6 919	56 000	4	TRENT5	CNT (lb)	205	102	Krilo
A380-841	Airbus A380-841/RR Trent 970	Mlazni	4	Teški	Komercijalni	1 254 430	862 007	6 752	70 000	4	TRENT9	CNT (lb)	205	105	Krilo
A380-861	Airbus A380-861/EA GP7270	Mlazni	4	Teški	Komercijalni	1 254 430	862 007	6 837	70 000	4	GP7270	CNT (lb)	206	105	Krilo
BAC111	BAC 111/SPEY MK511-14	Mlazni	2	Veliki	Komercijalni	89 600	82 000	4 449	11 400	2	2JT8D	CNT (lb)	201	101	Trup
BAE146	BAe 146-200/ALF502R-5	Mlazni	4	Veliki	Komercijalni	93 000	81 000	3 770	6 970	3	AL502R	CNT (lb)	206	108	Krilo
BAE300	BAe 146-300/ALF502R-5	Mlazni	4	Veliki	Komercijalni	97 500	84 500	3 960	6 970	3	AL502R	CNT (lb)	206	108	Krilo
BEC58P	Raytheon BARON 58P/TS10-520-L	Klipni	2	Mali	Opće zrakoplovstvo	6 100	6 100	2 733	779	0	TSIO52	CNT (% maksimalnog statičkog potiska)	215	109	Elisa

ACFTID	Opis	Tip motora	Broj motora	Klasifikacija po masi	Kategorija vlasnika	MGTOW (lb)	MGLW (lb)	Najveća duljina za slijetanje (ft)	Najveća razina statičkog potiska na razini mora (lb)	Poglavlje o buci	NPD oznaka (NPD_ID)	Parametar snage	Oznaka spektralne klase za prilaz	Oznaka spektralne klase za odlet	Oznaka lateralne usmjerenosti
CIT3	Cessna Citation III/TFE731-3-100S	Mlazni	2	Veliki	Opće zrakoplovstvo	20 000	17 000	2 770	3 650	3	TF7313	CNT (lb)	216	113	Trup
CL600	Canadair CL-600/ALF502L	Mlazni	2	Veliki	Opće zrakoplovstvo	36 000	33 000	3 300	7 500	3	AL502L	CNT (lb)	216	113	Trup
CL601	Canadair CL-601/CF34-3A	Mlazni	2	Veliki	Opće zrakoplovstvo	43 100	36 000	3 550	9 220	3	CF34	CNT (lb)	216	113	Trup
CNA172	Cessna 172R/Lycoming IO-360-L2A	Klipni	1	Mali	Opće zrakoplovstvo	2 450	2 450	1 695	436	0	IO360L	CNT (% maksimalnog statičkog potiska)	215	109	Elisa
CNA182	Cessna 182H/Continental O-470-R	Klipni	1	Mali	Opće zrakoplovstvo	2 800	2 800	1 544	965	2	O470R	CNT (lb)	215	113	Elisa
CNA206	Cessna 206H/Lycoming IO-540-AC	Klipni	1	Mali	Opće zrakoplovstvo	3 600	3 600	1 880	798	0	IO540	Drugo (RPM)	215	109	Elisa
CNA208	Cessna 208/PT6A-114	Turboelisni	1	Mali	Opće zrakoplovstvo	8 750	8 500	1 740	2 300	3	PT6A114	CNT (lb)	210	109	Elisa
CNA20T	Cessna T206H/Lycoming TIO-540-AJ1A	Klipni	1	Mali	Opće zrakoplovstvo	3 600	3 600	1 880	825	0	TIO540	Drugo (RPM)	215	109	Elisa
CNA441	Cessna CONQUEST II /TPE331-8	Turboelisni	2	Mali	Komercijalni	9 900	9 400	1 939	1 535	0	TPE331	CNT (% maksimalnog statičkog potiska)	210	111	Elisa
CNA500	Cessna Citation II/JT15D-4	Mlazni	2	Veliki	Opće zrakoplovstvo	14 700	14 000	3 050	2 500	3	JT15D1	CNT (lb)	216	113	Trup
CNA510	Cessna Mustang Model 510/PW615F	Mlazni	2	Mali	Komercijalni	8 645	7 200	3 010	1 466	0	PW615F	CNT (lb)	203	113	Trup
CNA525C	Cessna Citation CJ4 525C /FJ44-4A	Mlazni	2	Mali	Komercijalni	16 950	15 500	3 010	3 600	4	FJ44-4	CNT (lb)	235	136	Trup

ACFTID	Opis	Tip motora	Broj motora	Klasifikacija po masi	Kategorija vlasnika	MGTOW (lb)	MGLW (lb)	Najveća duljina za slijetanje (ft)	Najveća razina statičkog potiska na razini mora (lb)	Poglavlje o buci	NPD oznaka (NPD_ID)	Parametar snage	Oznaka spektralne klase za prilaz	Oznaka spektralne klase za odlet	Oznaka lateralne usmjerenosti
CNA55B	Cessna 550 Citation Bravo/PW530A	Mlazni	2	Veliki	Opće zrakoplovstvo	14 800	13 500	3 010	2 863	0	PW530A	CNT (lb)	203	113	Trup
CNA560E	Cessna Citation Encore 560/PW535A	Mlazni	2	Mali	Komercijalni	16 300	13 680	3 000	3 313	3	2PW535	CNT (lb)	238	138	Trup
CNA560U	Cessna Citation Ultra 560/JT15D-5D	Mlazni	2	Mali	Komercijalni	16 300	13 680	2 700	3 029	3	2J155D	CNT (lb)	237	113	Trup
CNA560XL	Cessna Citation Excel 560/PW545A	Mlazni	2	Mali	Komercijalni	20 000	16 830	3 000	3 824	3	PW545A	CNT (lb)	238	137	Trup
CNA680	Cessna Citation Sovereign 680/PW306C	Mlazni	2	Mali	Komercijalni	30 000	24 390	3 010	5 749	3	PW306C	CNT (lb)	236	136	Trup
CNA750	Cessna Citation X/Rolls Royce Allison AE3007C	Mlazni	2	Veliki	Opće zrakoplovstvo	35 700	31 800	3 500	6 407	3	AE300C	CNT (lb)	202	105	Trup
CONCRD	Concorde/OLY593	Mlazni	4	Teški	Komercijalni	400 000	245 000	10 600	38 100	0	OLY593	CNT (lb)	206	106	Krilo
CRJ9-ER	Bombardier CL-600-2D15/CL-600-2D24/CF34-8C5	Mlazni	2	Veliki	Komercijalni	82 500	73 500	5 779	13 525	3	CF348C5	CNT (lb)	216	113	Trup
CRJ9-LR	Bombardier CL-600-2D15/CL-600-2D24/CF34-8C5	Mlazni	2	Veliki	Komercijalni	84 500	75 100	5 680	13 525	3	CF348C5	CNT (lb)	216	113	Trup
CVR580	Convair CV-580/ALL 501-D15	Turboelisni	2	Veliki	Komercijalni	58 000	52 000	4 256	8 100	0	501D13	CNT (% maksimalnog statičkog potiska)	214	112	Elisa
DC1010	McDonnell Douglas DC10-10/CF6-6D	Mlazni	3	Teški	Komercijalni	455 000	363 000	5 820	40 000	3	CF66D	CNT (lb)	203	101	Krilo
DC1030	McDonnell Douglas DC10-30/CF6-50C2	Mlazni	3	Teški	Komercijalni	572 000	403 000	5 418	53 200	3	CF66D	CNT (lb)	203	101	Krilo

ACFTID	Opis	Tip motora	Broj motora	Klasifikacija po masi	Kategorija vlasnika	MGTOW (lb)	MGLW (lb)	Najveća duljina za slijetanje (ft)	Najveća razina statičkog potiska na razini mora (lb)	Poglavlje o buci	NPD oznaka (NPD_ID)	Parametar snage	Oznaka spektralne klase za prilaz	Oznaka spektralne klase za odlet	Oznaka lateralne usmjerenosti
DC1040	McDonnell Douglas DC10-40/JT9D-20	Mlazni	3	Teški	Komercijalni	555 000	403 000	6 020	49 400	3	CF66D	CNT (lb)	203	101	Krilo
DC3	Douglas DC-3/R1820-86	Klipni	2	Veliki	Komercijalni	28 000	24 500	2 222	3 120	0	2R2800	CNT (% maksimalnog statičkog potiska)	213	110	Elisa
DC6	Douglas DC-6/R2800-CB17	Klipni	4	Veliki	Komercijalni	106 000	95 000	3 010	4 180	0	4R2800	CNT (% maksimalnog statičkog potiska)	213	110	Elisa
DC820	Douglas DC-8-20/JT4A	Mlazni	4	Teški	Komercijalni	317 600	194 400	6 527	11 850	1	JT4A	CNT (lb)	208	107	Krilo
DC850	Douglas DC-8-50/JT3D-3B	Mlazni	4	Teški	Komercijalni	325 000	240 000	5 400	18 000	1	JT3D	CNT (lb)	208	107	Krilo
DC860	Douglas DC-8-60/JT3D-7	Mlazni	4	Teški	Komercijalni	355 000	275 000	5 310	19 000	1	JT3D	CNT (lb)	208	107	Krilo
DC870	Douglas DC-8-70/CFM56-2C-5	Mlazni	4	Teški	Komercijalni	355 000	258 000	6 500	22 000	3	CFM562	CNT (lb)	206	106	Krilo
DC8QN	Douglas DC-8-60/JT8D-7QN	Mlazni	4	Teški	Komercijalni	355 000	275 000	5 310	19 000	2	JT3DQ	CNT (lb)	208	106	Krilo
DC910	McDonnell Douglas DC-9-10/JT8D-7	Mlazni	2	Veliki	Komercijalni	90 700	81 700	5 030	14 000	1	2JT8D	CNT (lb)	201	101	Trup
DC930	McDonnell Douglas DC-9-30/JT8D-9	Mlazni	2	Veliki	Komercijalni	114 000	102 000	4 680	14 500	1	2JT8D	CNT (lb)	201	101	Trup
DC93LW	McDonnell Douglas DC-9-30/JT8D-9 w/ ABS Lightweight hushkit	Mlazni	2	Veliki	Komercijalni	114 000	102 000	4 680	14 500	3	2JT8DL	CNT (lb)	201	101	Trup
DC950	McDonnell Douglas DC-9-50/JT8D-17	Mlazni	2	Veliki	Komercijalni	121 000	110 000	4 880	16 000	2	2JT8DQ	CNT (lb)	201	101	Trup

ACFTID	Opis	Tip motora	Broj motora	Klasifikacija po masi	Kategorija vlasnika	MGTOW (lb)	MGLW (lb)	Najveća duljina za slijetanje (ft)	Najveća razina statičkog potiska na razini mora (lb)	Poglavlje o buci	NPD oznaka (NPD_ID)	Parametar snage	Oznaka spektralne klase za prilaz	Oznaka spektralne klase za odlet	Oznaka lateralne usmjerenosti
DC95HW	McDonnell Douglas DC-9-50/JT8D17 w/ ABS Heavyweight hushkit	Mlazni	2	Veliki	Komercijalni	121 000	110 000	4 880	16 000	3	2JT8DH	CNT (lb)	201	101	Trup
DC9Q7	McDonnell Douglas DC-9-10/JT8D-7QN	Mlazni	2	Veliki	Komercijalni	90 700	81 700	5 030	14 000	2	2JT8DQ	CNT (lb)	201	101	Trup
DC9Q9	McDonnell Douglas DC-9-30/JT8D-9QN	Mlazni	2	Veliki	Komercijalni	114 000	102 000	4 680	14 500	2	2JT8DQ	CNT (lb)	201	101	Trup
DHC6	De Havilland DASH 6/PT6A-27	Turboelisni	2	Mali	Komercijalni	12 500	12 300	1 500	2 000	0	PT6A27	CNT (% maksimalnog statičkog potiska)	210	109	Elisa
DHC6QP	De Havilland DASH 6/PT6A-27 Raisbeck Quiet PropMod	Turboelisni	2	Mali	Komercijalni	12 500	12 300	1 500	2 000	0	RAISQP	CNT (% maksimalnog statičkog potiska)	210	109	Elisa
DHC7	De Havilland DASH 7/PT6A-50	Turboelisni	4	Veliki	Komercijalni	41 000	39 000	2 150	2 850	3	PT6A50	CNT (% maksimalnog statičkog potiska)	213	112	Elisa
DHC8	Bombardier de Havilland DASH 8-100/PW121	Turboelisni	2	Veliki	Komercijalni	34 500	33 900	3 000	4 750	3	PW120	CNT (% maksimalnog statičkog potiska)	213	112	Elisa
DHC830	Bombardier de Havilland DASH 8-300/PW123	Turboelisni	2	Veliki	Komercijalni	43 000	42 000	3 500	4 918	3	PW120	CNT (% maksimalnog statičkog potiska)	213	112	Elisa
DO228	Dornier 228-202/TPE 311-5	Turboelisni	2	Veliki	Komercijalni	13 669	13 448	2 375	2 240	3	TPE331-5	CNT (lb)	216	110	Elisa
DO328	Dornier 328-100/PW119C	Turboelisni	2	Veliki	Komercijalni	30 843	29 167	3 825	6 745	3	PW119C	CNT (lb)	214	109	Elisa

ACFTID	Opis	Tip motora	Broj motora	Klasifikacija po masi	Kategorija vlasnika	MGTOW (lb)	MGLW (lb)	Najveća duljina za slijetanje (ft)	Najveća razina statičkog potiska na razini mora (lb)	Poglavlje o buci	NPD oznaka (NPD_ID)	Parametar snage	Oznaka spektralne klase za prilaz	Oznaka spektralne klase za odlet	Oznaka lateralne usmjerenosti
ECLIPSE500	Eclipse 500/PW610F	Mlazni	2	Mali	Opće zrakoplovstvo	6 000	5 600	2 389	1 031	3	PW610F	CNT (lb)	201	103	Trup
EMB120	Embraer 120 ER/Pratt & Whitney PW118	Turboelisni	2	Veliki	Komercijalni	26 433	25 794	5 571	4 000	3	EPW118	CNT (lb)	213	109	Elisa
EMB145	Embraer 145 ER/Allison AE3007	Mlazni	2	Veliki	Komercijalni	45 420	41 230	4 232	7 500	3	AE3007	CNT (lb)	216	113	Trup
EMB14L	Embraer 145 LR/Allison AE3007A1	Mlazni	2	Veliki	Komercijalni	48 500	42 550	4 232	7 500	3	AE3007	CNT (lb)	216	113	Trup
EMB170	Embraer ERJ170-100	Mlazni	2	Veliki	Komercijalni	82 012	72 312	4 029	13 800	3	CF348E	CNT (lb)	216	113	Krilo
EMB175	Embraer ERJ170-200	Mlazni	2	Veliki	Komercijalni	85 517	74 957	4 130	13 800	3	CF348E	CNT (lb)	216	113	Krilo
EMB190	Embraer ERJ190-100	Mlazni	2	Veliki	Komercijalni	114 199	97 003	4 081	18 500	3	CF3410E	CNT (lb)	205	105	Krilo
EMB195	Embraer ERJ190-200	Mlazni	2	Veliki	Komercijalni	115 280	100 972	4 183	18 500	3	CF3410E	CNT (lb)	205	105	Krilo
F10062	Fokker 100/TAY 620-15	Mlazni	2	Veliki	Komercijalni	95 000	85 500	4 560	13 900	3	TAY620	CNT (lb)	201	101	Trup
F10065	Fokker 100/TAY 650-15	Mlazni	2	Veliki	Komercijalni	98 000	88 000	4 704	15 100	3	TAY650	CNT (lb)	201	101	Trup
F28MK2	Fokker F-28-2000/RB183MK555	Mlazni	2	Veliki	Komercijalni	65 000	59 000	3 540	9 850	2	RB183	CNT (lb)	216	104	Trup
F28MK4	Fokker F-28-4000/RB183MK555	Mlazni	2	Veliki	Komercijalni	73 000	64 000	3 546	9 900	2	RB183P	CNT (lb)	216	104	Trup
FAL20	Dassault FALCON 20/CF700-2D-2	Mlazni	2	Veliki	Opće zrakoplovstvo	28 700	27 300	2 490	4 500	2	CF700	CNT (lb)	203	113	Trup

ACFTID	Opis	Tip motora	Broj motora	Klasifikacija po masi	Kategorija vlasnika	MGTOW (lb)	MGLW (lb)	Najveća duljina za slijetanje (ft)	Najveća razina statičkog potiska na razini mora (lb)	Poglavlje o buci	NPD oznaka (NPD_ID)	Parametar snage	Oznaka spektralne klase za prilaz	Oznaka spektralne klase za odlet	Oznaka lateralne usmjerenosti
GII	Gulfstream GII/SPEY 511-8	Mlazni	2	Veliki	Opće zrakoplovstvo	64 800	58 500	3 200	11 400	2	SPEYHK	CNT (lb)	216	104	Trup
GIIIB	Gulfstream GIIIB/GIII — SPEY 511-8	Mlazni	2	Veliki	Opće zrakoplovstvo	69 700	58 500	3 250	11 400	2	SPEYHK	CNT (lb)	216	104	Trup
GIV	Gulfstream GIV-SP/TAY 611-8	Mlazni	2	Veliki	Opće zrakoplovstvo	74 600	66 000	3 190	13 850	3	TAYGIV	CNT (lb)	203	113	Trup
GV	Gulfstream GV/BR 710	Mlazni	2	Veliki	Opće zrakoplovstvo	90 500	75 300	2 760	14 750	3	BR710	CNT (lb)	205	105	Trup
HS748A	Hawker Siddeley HS-748/DART MK532-2	Turboelisni	2	Veliki	Komercijalni	46 500	43 000	3 360	5 150	2	RDA532	CNT (% maksimalnog statičkog potiska)	212	110	Elisa
IA1125	IAI-1125 ASTRA/TFE731-3A	Mlazni	2	Veliki	Opće zrakoplovstvo	23 500	20 700	3 689	3 700	3	TF7313	CNT (lb)	216	113	Trup
L1011	Lockheed Martin L-1011/RB211-22B	Mlazni	3	Teški	Komercijalni	430 000	358 000	5 693	42 000	3	RB2112	CNT (lb)	203	101	Krilo
L10115	Lockheed Martin L-1011-500/RB211-224B	Mlazni	3	Teški	Komercijalni	510 000	368 000	6 800	50 000	3	RB2112	CNT (lb)	203	101	Krilo
L188	Lockheed L-188C/ALL 501-D13	Turboelisni	4	Veliki	Komercijalni	116 000	98 100	4 960	8 000	0	T56A7	CNT (% maksimalnog statičkog potiska)	214	112	Elisa
LEAR25	Learjet 25/CJ610-8	Mlazni	2	Veliki	Opće zrakoplovstvo	15 000	13 500	2 620	2 950	2	CJ610	CNT (lb)	202	113	Trup
LEAR35	Learjet 36/TFE731-2	Mlazni	2	Veliki	Opće zrakoplovstvo	18 300	15 300	3 076	3 500	3	TF7312	CNT (lb)	216	113	Trup
MD11GE	McDonnell Douglas MD-11/CF6-80C2D1F	Mlazni	3	Teški	Komercijalni	682 400	433 300	5 131	61 500	3	2CF68D	CNT (lb)	203	103	Krilo
MD11PW	McDonnell Douglas MD-11/PW 4460	Mlazni	3	Teški	Komercijalni	682 400	433 300	4 681	60 000	3	PW4460	CNT (lb)	203	103	Krilo

ACFTID	Opis	Tip motora	Broj motora	Klasifikacija po masi	Kategorija vlasnika	MGTOW (lb)	MGLW (lb)	Najveća duljina za slijetanje (ft)	Najveća razina statičkog potiska na razini mora (lb)	Poglavlje o buci	NPD oznaka (NPD_ID)	Parametar snage	Oznaka spektralne klase za prilaz	Oznaka spektralne klase za odlet	Oznaka lateralne usmjerenosti
MD81	McDonnell Douglas MD-81/JT8D-209	Mlazni	2	Veliki	Komercijalni	140 000	128 000	4 860	19 300	3	2JT8D2	CNT (lb)	204	104	Trup
MD82	McDonnell Douglas MD-82/JT8D-217A	Mlazni	2	Veliki	Komercijalni	149 500	130 000	4 920	20 900	3	2JT8D2	CNT (lb)	204	104	Trup
MD83	McDonnell Douglas MD-83/JT8D-219	Mlazni	2	Veliki	Komercijalni	160 000	139 500	5 200	21 700	3	2JT8D2	CNT (lb)	204	104	Trup
MD9025	McDonnell Douglas MD-90/V2525-D5	Mlazni	2	Veliki	Komercijalni	156 000	142 000	3 000	25 000	3	V2525	CNT (lb)	205	105	Trup
MD9028	McDonnell Douglas MD-90/V2528-D5	Mlazni	2	Veliki	Komercijalni	156 000	142 000	3 000	28 000	3	V2525	CNT (lb)	205	105	Trup
MU3001	Mitsubishi MU300-10 Diamond II/JT15D-5	Mlazni	2	Veliki	Opće zrakoplovstvo	14 100	13 200	2 800	2 500	3	JT15D5	CNT (lb)	203	113	Trup
PA28	Piper Warrior PA-28-161/O-320-D3G	Klipni	1	Mali	Opće zrakoplovstvo	2 325	2 325	1 695	400	0	O320D3	Drugo (RPM)	213	113	Elisa
PA30	Piper Twin Comanche PA-30/IO-320-B1A	Klipni	2	Mali	Opće zrakoplovstvo	3 600	3 600	1 654	777	0	IO320B	CNT (lb)	213	113	Elisa
PA31	Piper Navajo Chieftain PA-31-350/TIO-5	Klipni	2	Mali	Opće zrakoplovstvo	7 000	7 000	1 850	1 481	0	TIO542	Drugo (RPM)	213	109	Elisa
PA42	Piper PA-42/PT6A-41	Turboelisni	2	Mali	Opće zrakoplovstvo	11 200	10 330	3 300	1 800	3	PT6A41	CNT (lb)	213	109	Elisa
SABR80	NA Sabreliner 80	Mlazni	2	Veliki	Opće zrakoplovstvo	33 720	27 290	2 490	3 962	2	CF700	CNT (lb)	203	113	Trup
SD330	Short SD3-30/PT6A-45AR	Turboelisni	2	Veliki	Komercijalni	22 900	22 600	3 650	2 670	3	PT6A45	CNT (% maksimalnog statičkog potiska)	211	109	Elisa
SF340	Saab SF340B/CT7-9B	Turboelisni	2	Veliki	Komercijalni	27 300	26 500	3 470	4 067	3	CT75	CNT (% maksimalnog statičkog potiska)	211	110	Elisa

Tablica I-6

Unaprijed zadane mase

ACFTID	Duljina faze	Masa (lb)
1900D	1	15 500
1900D	2	16 950
707	1	175 000
707	2	185 000
707	3	200 000
707	4	220 000
707	5	245 000
707	6	257 000
707120	1	175 000
707120	2	185 000
707120	3	200 000
707120	4	220 000
707120	5	245 000
707120	6	257 000
707320	1	214 000
707320	2	228 000
707320	3	240 000
707320	4	260 000
707320	5	286 000
707320	6	312 000
707320	7	330 000
707QN	1	214 000
707QN	2	228 000
707QN	3	240 000
707QN	4	260 000
707QN	5	286 000
707QN	6	312 000
707QN	7	330 000
717200	1	94 900
717200	2	99 700
717200	3	104 900
717200	4	110 400

ACFTID	Duljina faze	Masa (lb)
717200	5	112 700
717200	6	121 000
720	1	145 000
720	2	155 000
720	3	165 000
720	4	180 000
720	5	190 000
720B	1	165 000
720B	2	175 000
720B	3	185 000
720B	4	200 000
720B	5	210 000
727100	1	136 000
727100	2	143 000
727100	3	150 000
727100	4	158 000
727200	1	152 000
727200	2	163 000
727200	3	174 000
727200	4	185 000
727D15	1	156 000
727D15	2	164 000
727D15	3	175 000
727D15	4	189 000
727D15	5	204 000
727D17	1	157 000
727D17	2	169 000
727D17	3	180 000
727D17	4	189 000
727EM1	1	136 000
727EM1	2	143 000
727EM1	3	150 000

ACFTID	Duljina faze	Masa (lb)
727EM1	4	158 000
727EM2	1	156 000
727EM2	2	164 000
727EM2	3	175 000
727EM2	4	189 000
727EM2	5	204 000
727Q15	1	156 000
727Q15	2	164 000
727Q15	3	175 000
727Q15	4	189 000
727Q15	5	204 000
727Q7	1	136 000
727Q7	2	143 000
727Q7	3	150 000
727Q7	4	158 000
727Q9	1	156 000
727Q9	2	168 000
727Q9	3	180 000
727Q9	4	191 000
727QF	1	136 000
727QF	2	143 000
727QF	3	150 000
727QF	4	158 000
737	1	82 000
737	2	85 000
737	3	92 000
737	4	100 000
737300	1	108 800
737300	2	114 100
737300	3	119 900
737300	4	131 800
7373B2	1	108 800

ACFTID	Duljina faze	Masa (lb)
7373B2	2	114 100
7373B2	3	119 900
7373B2	4	131 800
7373B2	M	139 500
737400	1	115 800
737400	2	121 400
737400	3	127 700
737400	4	138 200
737400	M	150 000
737500	1	103 400
737500	2	108 500
737500	3	114 100
737500	4	125 700
737500	5	126 900
737500	M	128 500
737700	1	120 000
737700	2	125 000
737700	3	130 300
737700	4	141 100
737700	5	154 400
737700	6	154 500
737800	1	133 300
737800	2	139 200
737800	3	145 500
737800	4	156 700
737800	5	167 600
737800	6	172 300
737D17	1	90 000
737D17	2	95 000
737D17	3	100 000
737D17	4	105 000
737N17	1	90 000

ACFTID	Duljina faze	Masa (lb)
737N17	2	95 000
737N17	3	100 000
737N17	4	105 000
737N9	1	82 000
737N9	2	85 000
737N9	3	92 000
737N9	4	100 000
737QN	1	82 000
737QN	2	85 000
737QN	3	92 000
737QN	4	100 000
747100	1	475 000
747100	2	495 000
747100	3	520 000
747100	4	550 000
747100	5	625 000
747100	6	635 000
74710Q	1	475 000
74710Q	2	495 000
74710Q	3	520 000
74710Q	4	550 000
74710Q	5	625 000
74710Q	6	635 000
747200	1	525 000
747200	2	545 000
747200	3	565 000
747200	4	610 000
747200	5	665 000
747200	6	725 000
747200	7	775 000
74720A	1	475 000
74720A	2	500 000

ACFTID	Duljina faze	Masa (lb)
74720A	3	520 000
74720A	4	560 000
74720A	5	610 000
74720A	6	675 000
74720A	7	725 000
74720B	1	525 000
74720B	2	545 000
74720B	3	565 000
74720B	4	610 000
74720B	5	665 000
74720B	6	725 000
74720B	7	775 000
747400	1	545 000
747400	2	563 800
747400	3	583 100
747400	4	621 500
747400	5	669 500
747400	6	720 900
747400	7	776 600
747400	8	836 200
747400	9	875 000
7478	1	671 100
7478	2	691 200
7478	3	713 300
7478	4	752 400
7478	5	801 000
7478	6	853 400
7478	7	909 300
7478	8	969 000
7478	9	987 000
747SP	1	400 000
747SP	2	422 000

ACFTID	Duljina faze	Masa (lb)
747SP	3	443 000
747SP	4	475 000
747SP	5	518 000
747SP	6	560 000
747SP	7	625 000
757300	1	203 900
757300	2	212 700
757300	3	222 100
757300	4	239 100
757300	5	260 700
757300	6	269 400
757PW	1	183 200
757PW	2	190 000
757PW	3	197 500
757PW	4	212 600
757PW	5	230 900
757PW	6	243 200
757PW	7	255 000
757RR	1	183 900
757RR	2	191 200
757RR	3	199 100
757RR	4	215 200
757RR	5	234 800
757RR	6	243 200
757RR	7	255 000
767300	1	265 000
767300	2	275 500
767300	3	286 400
767300	4	305 700
767300	5	330 000
767300	6	355 900
767300	7	367 700

ACFTID	Duljina faze	Masa (lb)
767400	1	288 818
767400	2	299 037
767400	3	310 125
767400	4	329 861
767400	5	354 427
767400	6	380 906
767400	7	422 420
767CF6	1	227 000
767CF6	2	236 000
767CF6	3	245 300
767CF6	4	261 400
767CF6	5	281 600
767CF6	6	303 300
767CF6	7	315 500
767JT9	1	228 500
767JT9	2	237 600
767JT9	3	247 000
767JT9	4	263 600
767JT9	5	284 600
767JT9	6	306 900
767JT9	7	317 100
777200	1	429 900
777200	2	442 400
777200	3	456 100
777200	4	483 100
777200	5	516 400
777200	6	551 700
777200	7	589 400
777200	8	629 500
777200	9	656 000
777300	1	435 100
777300	2	449 700

ACFTID	Duljina faze	Masa (lb)
777300	3	465 300
777300	4	493 100
777300	5	527 700
777300	6	564 500
777300	7	636 100
7773ER	1	503 600
7773ER	2	519 100
7773ER	3	536 100
7773ER	4	565 800
7773ER	5	602 700
7773ER	6	642 600
7773ER	7	684 500
7773ER	8	728 900
7773ER	9	775 000
7878R	1	343 400
7878R	2	353 200
7878R	3	363 900
7878R	4	382 600
7878R	5	405 700
7878R	6	430 100
7878R	7	455 900
7878R	8	483 600
7878R	9	502 500
A300-622R	1	278 700
A300-622R	2	290 300
A300-622R	3	302 400
A300-622R	4	324 100
A300-622R	5	353 300
A300-622R	6	378 500
A300B4-203	1	262 000
A300B4-203	2	280 000
A300B4-203	3	295 000

ACFTID	Duljina faze	Masa (lb)
A300B4-203	4	324 000
A300B4-203	5	357 000
A310-304	1	243 300
A310-304	2	253 000
A310-304	3	262 900
A310-304	4	280 700
A310-304	5	304 400
A310-304	6	346 100
A319-131	1	125 900
A319-131	2	131 000
A319-131	3	136 500
A319-131	4	146 100
A319-131	5	166 400
A320-211	1	133 400
A320-211	2	139 200
A320-211	3	145 200
A320-211	4	155 900
A320-211	5	169 800
A320-232	1	132 900
A320-232	2	138 500
A320-232	3	144 200
A320-232	4	154 300
A320-232	5	172 000
A321-232	1	156 800
A321-232	2	163 300
A321-232	3	170 000
A321-232	4	182 100
A321-232	5	206 100
A330-301	1	367 000
A330-301	2	378 500
A330-301	3	390 500
A330-301	4	411 700

ACFTID	Duljina faze	Masa (lb)
A330-301	5	439 200
A330-301	6	469 100
A330-301	7	478 400
A330-343	1	369 200
A330-343	2	380 800
A330-343	3	392 900
A330-343	4	414 300
A330-343	5	441 900
A330-343	6	472 000
A330-343	7	513 700
A340-211	1	369 500
A340-211	2	381 600
A340-211	3	394 100
A340-211	4	416 600
A340-211	5	446 000
A340-211	6	477 600
A340-211	7	573 200
A340-642	1	524 100
A340-642	2	540 700
A340-642	3	557 800
A340-642	4	588 000
A340-642	5	628 600
A340-642	6	671 300
A340-642	7	811 300
A380-841	1	799 160
A380-841	2	822 921
A380-841	3	847 265
A380-841	4	890 164
A380-841	5	945 893
A380-841	6	1 006 106
A380-841	7	1 066 266
A380-841	8	1 254 430

ACFTID	Duljina faze	Masa (lb)
A380-861	1	798 928
A380-861	2	822 613
A380-861	3	846 941
A380-861	4	889 750
A380-861	5	943 737
A380-861	6	1 003 582
A380-861	7	1 066 266
A380-861	8	1 254 430
BAC111	1	74 000
BAC111	2	79 000
BAC111	3	85 000
BAE146	1	76 000
BAE146	2	84 000
BAE146	3	91 000
BAE300	1	80 000
BAE300	2	88 000
BAE300	3	96 000
BEC58P	1	5 500
CIT3	1	20 000
CL600	1	36 000
CL601	1	43 100
CNA172	1	2 450
CNA182	1	2 800
CNA206	1	3 000
CNA206	2	3 300
CNA206	3	3 600
CNA208	1	8 750
CNA20T	1	3 000
CNA20T	2	3 300
CNA20T	3	3 600
CNA441	1	9 850
CNA500	1	14 700

ACFTID	Duljina faze	Masa (lb)
CNA510	1	8 645
CNA525C	1	16 950
CNA55B	1	14 800
CNA560E	1	16 300
CNA560U	1	16 300
CNA560XL	1	20 000
CNA680	1	30 000
CNA750	1	35 700
CONCRD	1	340 000
CONCRD	2	340 000
CONCRD	3	375 000
CONCRD	4	375 000
CONCRD	5	400 000
CONCRD	6	400 000
CRJ9-ER	1	67 500
CRJ9-ER	2	71 000
CRJ9-ER	3	75 000
CRJ9-ER	4	80 000
CRJ9-ER	5	82 500
CRJ9-LR	1	65 500
CRJ9-LR	2	69 000
CRJ9-LR	3	73 000
CRJ9-LR	4	78 000
CRJ9-LR	5	84 500
CVR580	1	49 000
CVR580	2	54 000
CVR580	3	58 000
DC1010	1	325 000
DC1010	2	340 000
DC1010	3	360 000
DC1010	4	390 000
DC1010	5	420 000

ACFTID	Duljina faze	Masa (lb)
DC1010	6	450 000
DC1030	1	375 000
DC1030	2	390 000
DC1030	3	405 000
DC1030	4	436 000
DC1030	5	476 000
DC1030	6	517 000
DC1030	7	561 000
DC1040	1	364 000
DC1040	2	379 000
DC1040	3	393 000
DC1040	4	423 000
DC1040	5	462 000
DC1040	6	502 000
DC1040	7	544 000
DC3	1	24 000
DC3	2	26 000
DC3	3	28 000
DC6	1	85 000
DC6	2	95 000
DC6	3	105 000
DC820	1	180 000
DC820	2	190 000
DC820	3	205 000
DC820	4	225 000
DC820	5	250 000
DC820	6	270 000
DC850	1	185 000
DC850	2	195 000
DC850	3	210 000
DC850	4	230 000
DC850	5	255 000

ACFTID	Duljina faze	Masa (lb)
DC850	6	275 000
DC860	1	220 000
DC860	2	230 000
DC860	3	245 000
DC860	4	265 000
DC860	5	290 000
DC860	6	305 000
DC860	7	325 000
DC870	1	220 000
DC870	2	230 000
DC870	3	245 000
DC870	4	265 000
DC870	5	290 000
DC870	6	305 000
DC870	7	325 000
DC8QN	1	220 000
DC8QN	2	230 000
DC8QN	3	245 000
DC8QN	4	265 000
DC8QN	5	290 000
DC8QN	6	305 000
DC8QN	7	325 000
DC910	1	70 000
DC910	2	78 000
DC910	3	85 000
DC930	1	93 500
DC930	2	103 000
DC930	3	112 000
DC93LW	1	93 500
DC93LW	2	103 000
DC93LW	3	112 000
DC950	1	100 000

ACFTID	Duljina faze	Masa (lb)
DC950	2	107 000
DC950	3	115 000
DC95HW	1	100 000
DC95HW	2	107 000
DC95HW	3	115 000
DC9Q7	1	70 000
DC9Q7	2	78 000
DC9Q7	3	85 000
DC9Q9	1	93 500
DC9Q9	2	103 000
DC9Q9	3	112 000
DHC6	1	12 500
DHC6QP	1	12 500
DHC7	1	38 950
DHC8	1	31 000
DHC830	1	38 700
DO228	1	13 669
DO328	1	30 843
ECLIPSE500	1	5 500
ECLIPSE500	2	5 891
ECLIPSE500	3	6 000
EMB120	1	22 475
EMB145	1	35 500
EMB145	2	39 500
EMB145	3	41 800
EMB145	4	44 000
EMB14L	1	35 275
EMB14L	2	39 675
EMB14L	3	41 900
EMB14L	4	44 100
EMB14L	5	46 300
EMB14L	6	48 500

ACFTID	Duljina faze	Masa (lb)
EMB170	1	63 070
EMB170	2	66 599
EMB170	3	70 484
EMB175	1	65 698
EMB175	2	69 459
EMB175	3	73 518
EMB190	1	83 520
EMB190	2	87 757
EMB190	3	92 363
EMB190	4	100 656
EMB195	1	87 096
EMB195	2	91 558
EMB195	3	96 388
EMB195	4	105 138
F10062	1	78 000
F10062	2	86 000
F10062	3	93 000
F10065	1	80 000
F10065	2	88 000
F10065	3	96 000
F28MK2	1	58 000
F28MK2	2	64 000
F28MK4	1	61 000
F28MK4	2	66 000
F28MK4	3	73 000
FAL20	1	28 660
GII	1	56 000
GIIB	1	59 245
GIV	1	63 410
GV	1	76 925
HS748A	1	46 500
IA1125	1	23 500

ACFTID	Duljina faze	Masa (lb)
L1011	1	330 000
L1011	2	340 000
L1011	3	355 000
L1011	4	370 000
L1011	5	400 000
L1011	6	430 000
L10115	1	345 000
L10115	2	355 000
L10115	3	370 000
L10115	4	385 000
L10115	5	413 000
L10115	6	441 000
L10115	7	470 000
L188	1	93 000
L188	2	102 000
L188	3	115 000
LEAR25	1	15 000
LEAR35	1	18 300
MD11GE	1	395 000
MD11GE	2	410 000
MD11GE	3	425 000
MD11GE	4	460 000
MD11GE	5	495 000
MD11GE	6	535 000
MD11GE	7	580 000
MD11PW	1	395 000
MD11PW	2	410 000
MD11PW	3	425 000
MD11PW	4	460 000
MD11PW	5	495 000
MD11PW	6	535 000
MD11PW	7	580 000

ACFTID	Duljina faze	Masa (lb)
MD81	1	120 680
MD81	2	127 804
MD81	3	135 134
MD81	4	140 000
MD82	1	120 383
MD82	2	127 379
MD82	3	134 584
MD82	4	145 838
MD82	5	149 500
MD83	1	121 555
MD83	2	128 361
MD83	3	135 456
MD83	4	147 079
MD83	5	160 000
MD9025	1	131 021
MD9025	2	137 490
MD9025	3	144 181
MD9025	4	151 107
MD9025	5	156 000
MD9028	1	131 021
MD9028	2	137 490
MD9028	3	144 181
MD9028	4	151 107
MD9028	5	156 000
MU3001	1	14 100
PA28	1	2 325
PA30	1	3 600
PA31	1	7 000
PA42	1	11 200
SABR80	1	28 660
SD330	1	21 800
SF340	1	24 548
SF340	2	27 275

Tablica I-7

Koeficijenti za mlazne motore

ACFTID	Režim rada motora	E (lb)	F (lb/kt)	Ga (lb/ft)	Gb (lb/ft ²)	H (lb/°C)	K1 (lb/EPR)	K2 (lb/EPR ²)	K3 (lb/(N1/√θ))	K4 (lb/(N1/√θ) ²)
1900D	Maksimum za penjanje	2 548,8	- 6,7075	- 0,014	0	- 0,72				
1900D	Maksimum za uzlijetanje	3 374,6	- 9,6869	- 0,0046	0	- 0,504				
707320	Opći	- 25 447,4	- 6,79039	- 0,01775	0	0	33 299,8	- 5 817		
707320	Maksimum za penjanje	15 943,8	- 13,9584	0,1672	5,7074E-06	0				
707320	Maksimum za uzlijetanje	18 044,7	- 15,7976	0,1893	6,4595E-06	0				
707QN	Opći	- 25 447,4	- 6,79039	- 0,01775	0	0	33 299,8	- 5 817		
707QN	Maksimum za penjanje	15 943,8	- 13,9584	0,1672	5,7074E-06	0				
707QN	Maksimum za uzlijetanje	18 044,7	- 15,7976	0,1893	6,4595E-06	0				
717200	Maksimum za penjanje	15 541,5	- 17,8282	0,253495	0	0				
717200	Maksimum za penjanje, visoka temperatura	22 232	- 18,025	- 0,201	0	- 218				
717200	Maksimum za uzlijetanje	17 542,7	- 19,588	0,234981	0	0				
717200	Maksimum za penjanje, visoka temperatura	22 280,7	- 19,819	- 0,097	0	- 154,5				
720B	Opći	- 27 419,9	- 5,81791	- 0,01175	0	0	35 654,5	- 6 560,9		
720B	Maksimum za penjanje	14 540,1	- 13,4149	0,121548	1,78264E-06	0				
720B	Maksimum za uzlijetanje	16 768,6	- 15,471	0,140178	2,0559E-06	0				
727100	Opći	- 14 205,5	- 4,53212	0	0	0	16 602,8	- 1 403,02		
727100	Maksimum za penjanje	12 029,2	- 7,99864	- 0,05203	5,44617E-06	0				
727100	Maksimum za uzlijetanje	13 218,9	- 8,78972	- 0,05717	5,9848E-06	0				
727D15	Opći	- 14 773,7	- 5,09534	0	0	0	17 717,3	- 1 845,07		
727D15	Maksimum za penjanje	14 249,6	- 8,103	- 0,0436	0	- 103				
727D15	Maksimum za uzlijetanje	14 935,3	- 7,459	0,3337	0	- 14,78				
727D15	Maksimum za penjanje, visoka temperatura	15 524,3	- 7,066	0	0	- 32,38				
727D17	Opći	- 14 773,7	- 5,09534	0	0	0	17 717,3	- 1 845,07		

ACFTID	Režim rada motora	E (lb)	F (lb/kt)	Ga (lb/ft)	Gb (lb/ft ²)	H (lb/ °C)	K1 (lb/EPR)	K2 (lb/EPR ²)	K3 (lb/(N1/ $\sqrt{\vartheta}$))	K4 (lb/(N1/ $\sqrt{\vartheta}$) ²)
727D17	Maksimum za penjanje	13 812,7	- 7,52948	0,207702	- 0,000025939	0				
727D17	Maksimum za uzlijetanje	15 519,8	- 8,46009	0,233373	- 0,000029145	0				
727EM1	Maksimum za penjanje	12 029,2	- 7,99864	- 0,05203	5,44617E-06	0				
727EM1	Maksimum za uzlijetanje	13 218,9	- 8,78972	- 0,05717	5,9848E-06	0				
727EM2	Opći	- 14 773,7	- 5,09534	0	0	0	17 717,3	- 1 845,07		
727EM2	Maksimum za penjanje	14 249,6	- 8,103	- 0,0436	0	- 103				
727EM2	Maksimum za uzlijetanje	14 935,3	- 7,459	0,3337	0	- 14,78				
727EM2	Maksimum za penjanje, visoka temperatura	15 524,3	- 7,066	0	0	- 32,38				
727Q15	Opći	- 14 773,7	- 5,09534	0	0	0	17 717,3	- 1 845,07		
727Q15	Maksimum za penjanje	14 249,6	- 8,103	- 0,0436	0	- 103				
727Q15	Maksimum za uzlijetanje	14 935,3	- 7,459	0,3337	0	- 14,78				
727Q15	Maksimum za penjanje, visoka temperatura	15 524,3	- 7,066	0	0	- 32,38				
727Q7	Opći	- 14 205,5	- 4,53212	0	0	0	16 602,8	- 1 403,02		
727Q7	Maksimum za penjanje	12 029,2	- 7,99864	- 0,05203	5,44617E-06	0				
727Q7	Maksimum za uzlijetanje	13 218,9	- 8,78972	- 0,05717	5,9848E-06	0				
727Q9	Opći	- 14 095,4	- 4,77532	0	0	0	16 666,2	- 1 490,42		
727Q9	Maksimum za penjanje	12 746,2	- 8,11613	- 0,00049	- 4,53384E-06	0				
727Q9	Maksimum za uzlijetanje	13 705,6	- 8,72702	- 0,00053	- 4,8751E-06	0				
727QF	Opći	- 10 908	- 23,3571	- 0,0723	- 0,00000138	0	10 929,8	2 380,86		
727QF	Maksimum za penjanje	11 266	- 9,335	0,169297	- 4,70391E-06	0				
727QF	Maksimum za penjanje, visoka temperatura	13 966	- 9,335	0	0	- 90				
727QF	Maksimum za trajnu upotrebu, visoka temperatura	14 687	- 9,335	0	0	- 90				
727QF	Maksimum za trajnu upotrebu	11 987	- 9,335	0,158001	- 4,70391E-06	0				
727QF	Maksimum za uzlijetanje	14 100	- 12,25	0,1495	- 0,00001175	0				

ACFTID	Režim rada motora	E (lb)	F (lb/kt)	Ga (lb/ft)	Gb (lb/ft ²)	H (lb/°C)	K1 (lb/EPR)	K2 (lb/EPR ²)	K3 (lb/(N1/ $\sqrt{\vartheta}$))	K4 (lb/(N1/ $\sqrt{\vartheta}$) ²)
727QF	Maksimum za penjanje, visoka temperatura	16 800	- 12,25	0	0	- 90				
737	Opći	- 14 095,4	- 4,77532	0	0	0	16 666,2	- 1 490,42		
737	Maksimum za penjanje	12 740,1	- 7,93589	- 0,02662	- 4,2762E-07	0				
737	Maksimum za uzlijetanje	13 847,9	- 8,62596	- 0,02894	- 4,648E-07	0				
737300	Opći	11 106	- 10,09	- 0,0409	0	0			- 369,8	4,835
737300	Maksimum za penjanje	17 383,1	- 15,6072	0,148043	- 0,000001	- 24,2				
737300	Maksimum za penjanje, visoka temperatura	20 363,9	- 17,0452	- 0,06578	- 0,000001	- 119				
737300	Maksimum za uzlijetanje	19 347	- 25,8689	0,456499	- 0,0000112	- 14,78				
737300	Maksimum za penjanje, visoka temperatura	21 143,7	- 26,2402	0,398451	- 0,000014	- 79,95				
7373B2	Opći	11 106	- 10,09	- 0,0409	0	0			- 369,8	4,835
7373B2	Maksimum za penjanje	18 623,5	- 16,4797	0,169674	0	- 9,126				
7373B2	Maksimum za penjanje, visoka temperatura	21 906,6	- 17,4327	- 0,07536	0	- 132,5				
7373B2	Maksimum za uzlijetanje	21 480,7	- 25,888	0,225791	0	- 8,441				
7373B2	Maksimum za penjanje, visoka temperatura	25 393,2	- 25,7175	- 0,0246	0	- 141,3				
737400	Opći	21 384	- 13,79	- 0,0435	0	0			- 615,8	6,409
737400	Maksimum za penjanje	19 662,2	- 18,221	0,207237	0	0				
737400	Maksimum za penjanje, visoka temperatura	22 875,1	- 18,001	- 0,07615	0	- 124,7				
737400	Maksimum za uzlijetanje	22 116,3	- 26,0175	0,259442	0	0				
737400	Maksimum za penjanje, visoka temperatura	26 883,2	- 26,1707	- 0,04324	0	- 159,7				
737500	Opći	11 106	- 10,09	0,0409	0	0			- 369,8	4,835
737500	Maksimum za penjanje	17 530,9	- 16,3556	0,153997	- 0,0000013	- 23,39				
737500	Maksimum za penjanje, visoka temperatura	20 510,5	- 17,1336	- 0,07687	- 0,0000004	- 122,3				

ACFTID	Režim rada motora	E (lb)	F (lb/kt)	Ga (lb/ft)	Gb (lb/ft ²)	H (lb/ °C)	K1 (lb/EPR)	K2 (lb/EPR ²)	K3 (lb/(N1/√θ))	K4 (lb/(N1/√θ) ²)
737500	Maksimum za uzlijetanje	19 629,4	- 26,7504	0,550433	- 0,0000217	- 7,999				
737500	Maksimum za penjanje, visoka temperatura	22 636,2	- 28,0937	0,225263	0,0000409	- 105,6				
737700	Maksimum za penjanje	22 106,7	- 23,7147	0,165546	0,0000065	0				
737700	Maksimum za penjanje, visoka temperatura	29 618,1	- 24,596	- 0,273	0	- 249,1				
737700	Maksimum za uzlijetanje	23 534,8	- 29,3547	0,308407	0	0				
737700	Maksimum za penjanje, visoka temperatura	29 335,5	- 28,632	- 0,105	0	- 195,6				
737800	Maksimum za penjanje	22 403,5	- 27,2645	0,305603	0	0				
737800	Maksimum za penjanje, visoka temperatura	26 593,3	- 26,293	- 0,078	0	- 174,4				
737800	Maksimum za uzlijetanje	26 089,1	- 29,1098	0,143559	0	0				
737800	Maksimum za penjanje, visoka temperatura	30 143,2	- 29,773	- 0,029	0	- 145,2				
737D17	Opći	- 14 773,7	- 5,09534	0	0	0	17 717,3	- 1 845,07		
737D17	Maksimum za penjanje	13 083,2	- 7,13185	0,196733	- 0,000024569	0				
737D17	Maksimum za uzlijetanje	15 519,8	- 8,46009	0,233373	- 0,000029145	0				
737N17	Opći	- 14 773,7	- 5,09534	0	0	0	17 717,3	- 1 845,07		
737N17	Maksimum za penjanje	13 083,2	- 7,13185	0,196733	- 0,000024569	0				
737N17	Maksimum za uzlijetanje	15 519,8	- 8,46009	0,233373	- 0,000029145	0				
737N9	Opći	- 14 095,4	- 4,77532	0	0	0	16 666,2	- 1 490,42		
737N9	Maksimum za penjanje	12 740,1	- 7,93589	- 0,02662	- 4,2762E-07	0				
737N9	Maksimum za uzlijetanje	13 847,9	- 8,62596	- 0,02894	- 4,648E-07	0				
737QN	Opći	- 14 095,4	- 4,77532	0	0	0	16 666,2	- 1 490,42		
737QN	Maksimum za penjanje	12 740,1	- 7,93589	- 0,02662	- 4,2762E-07	0				
737QN	Maksimum za uzlijetanje	13 847,9	- 8,62596	- 0,02894	- 4,648E-07	0				
74710Q	Opći	- 141 079	- 11,7298	- 0,02833	0	0	201 105	- 53 843		
74710Q	Maksimum za penjanje	36 791,4	- 43,5074	0,3004	- 0,0000092	0				

ACFTID	Režim rada motora	E (lb)	F (lb/kt)	Ga (lb/ft)	Gb (lb/ft ²)	H (lb/ °C)	K1 (lb/EPR)	K2 (lb/EPR ²)	K3 (lb/(N1/ $\sqrt{\vartheta}$))	K4 (lb/(N1/ $\sqrt{\vartheta}$) ²)
74710Q	Maksimum za uzlijetanje	42 780,7	- 50,59	0,349279	- 0,000010697	0				
747200	Opći	- 141 079	- 11,7298	- 0,02833	0	0	201 105	- 53 843		
747200	Maksimum za penjanje	36 791,4	- 43,5074	0,3004	- 0,0000092	0				
747200	Maksimum za uzlijetanje	42 780,7	- 50,59	0,349279	- 0,000010697	0				
74720A	Opći	- 32 370	- 7,83	- 0,02105	0	0	47 590	0		
74720A	Maksimum za penjanje	34 860	- 35	0,4962	0	0				
74720A	Maksimum za uzlijetanje	40 870	- 40,11	0,4435	0	0				
74720B	Opći	- 28 110	- 10,05	- 0,03543	0	0	46 375	0		
74720B	Maksimum za penjanje	39 594	- 38,08	0,5262	0	0				
74720B	Maksimum za uzlijetanje	48 866	- 43,68	0,6641	0	0				
747400	Opći	- 49 250	0	0	0	0	62 210	0		
747400	Maksimum za penjanje	44 157,4	- 42,6142	0,635772	0	0				
747400	Maksimum za penjanje, visoka temperatura	56 826,2	- 45,4912	- 0,20856	0	- 392,3				
747400	Maksimum za uzlijetanje	53 290,5	- 53,434	0,606283	0	0				
747400	Maksimum za penjanje, visoka temperatura	66 921,4	- 54,5627	- 0,1278	0	- 410,2				
7478	Prilaz uz minimalni potisak	5 920	- 19,02	0,225	0	0				
7478	Maksimum za penjanje	50 523	- 39,8663	0,842437	- 0,000015	0				
7478	Maksimum za penjanje, visoka temperatura	56 739,2	- 27,469	- 0,1411	- 0,000015	- 343,137				
7478	Maksimum za uzlijetanje	64 247,2	- 66,0662	0,481932	0,000004	0				
7478	Maksimum za penjanje, visoka temperatura	80 923,7	- 71,3162	- 0,30655	- 0,00001	- 520,464				
747SP	Opći	- 141 079	- 11,7298	- 0,02833	0	0	201 105	- 53 843		
747SP	Maksimum za penjanje	36 791,4	- 43,5074	0,3004	- 0,0000092	0				
747SP	Maksimum za uzlijetanje	42 780,7	- 50,59	0,349279	- 0,000010697	0				
757300	Maksimum za penjanje	29 549,2	- 30,6086	0,398179	0	0				

ACFTID	Režim rada motora	E (lb)	F (lb/kt)	Ga (lb/ft)	Gb (lb/ft ²)	H (lb/ °C)	K1 (lb/EPR)	K2 (lb/EPR ²)	K3 (lb/(N1/ $\sqrt{\vartheta}$))	K4 (lb/(N1/ $\sqrt{\vartheta}$) ²)
757300	Maksimum za penjanje, visoka temperatura	36 157	- 30,9643	- 0,16465	0	- 250,7				
757300	Maksimum za uzlijetanje	40 175,5	- 35,323	- 0,11328	0	0				
757300	Maksimum za penjanje, visoka temperatura	46 892,4	- 35,6127	- 0,53031	0	- 241,7				
757PW	Opći	- 44 951	- 0,83	0,0198	0	0	52 972	0		
757PW	Maksimum za penjanje	27 775,1	- 27,6876	0,381725	0	0				
757PW	Maksimum za penjanje, visoka temperatura	34 748,3	- 29,9467	- 0,16641	0	- 250,7				
757PW	Maksimum za uzlijetanje	36 214,8	- 48,2704	0,908044	0	0				
757PW	Maksimum za penjanje, visoka temperatura	45 592,5	- 49,7383	0,213208	0	- 290,6				
757RR	Opći	- 44 907	- 21,97	- 0,0589	0	0	46 999	0		
757RR	Maksimum za penjanje	30 065,2	- 32,4779	0,397321	0	0				
757RR	Maksimum za penjanje, visoka temperatura	36 735,1	- 32,445	- 0,16871	0	- 258,4				
757RR	Maksimum za uzlijetanje	37 802,1	- 38,2839	0,527181	0	0				
757RR	Maksimum za penjanje, visoka temperatura	45 336,5	- 39,1302	- 0,00514	0	- 257,4				
767300	Opći	- 49 250	0	0	0	0	62 210	0		
767300	Maksimum za penjanje	45 480	- 41,9	0,559	0	0				
767300	Maksimum za uzlijetanje	56 370	- 53	0,251	0	0				
767400	Maksimum za penjanje	45 902,7	- 39,5895	0,633446	0	0				
767400	Maksimum za penjanje, visoka temperatura	63 647,5	- 41,082	- 0,55	0	- 562,3				
767400	Maksimum za uzlijetanje	60 475,4	- 56,8041	0,478788	0	0				
767400	Maksimum za penjanje, visoka temperatura	72 425,5	- 55,569	- 0,236	0	- 416,2				
767CF6	Opći	62 790	- 35,03	- 0,1177	0	0			- 1 610,37	14
767CF6	Maksimum za penjanje	38 057	- 43,24	0,705	0	0				
767CF6	Maksimum za uzlijetanje	44 769	- 48,34	0,5	0	0				

ACFTID	Režim rada motora	E (lb)	F (lb/kt)	Ga (lb/ft)	Gb (lb/ft ²)	H (lb/ °C)	K1 (lb/EPR)	K2 (lb/EPR ²)	K3 (lb/(N1/ $\sqrt{\vartheta}$))	K4 (lb/(N1/ $\sqrt{\vartheta}$) ²)
767JT9	Opći	- 39 777	- 17,367	- 0,0467	0	0	56 550	0		
767JT9	Maksimum za penjanje	38 700	- 34,5	0,49	0	0				
767JT9	Maksimum za uzlijetanje	43 190	- 38,3	0,876	0	0				
777200	Opći	32 710	0	0	0	0			- 1 258	16,16
777200	Maksimum za penjanje	67 093,7	- 85,7553	1,8498	- 0,000076	0				
777200	Maksimum za penjanje, visoka temperatura	82 096,7	- 72,2859	- 0,32818	- 0,0000179	- 637				
777200	Maksimum za uzlijetanje	93 672,6	- 122,251	1,1818	- 0,0000806	0				
777200	Maksimum za penjanje, visoka temperatura	114 758,6	- 125,38	- 0,159	- 0,0000261	- 702,4				
777300	Maksimum za penjanje	64 636,2	- 70,833	0,880073	0	0				
777300	Maksimum za penjanje, visoka temperatura	90 015,1	- 70,745	- 0,852	0	- 823				
777300	Maksimum za uzlijetanje	87 833,8	- 97,7894	0,27543	0	0				
777300	Maksimum za penjanje, visoka temperatura	103 835,2	- 97,831	- 0,632	0	- 549,1				
7773ER	Prilaz uz minimalni potisak	8 950	- 27,25	0,131	0	0				
7773ER	Maksimum za penjanje	92 110	- 119	1,14	- 0,000007	0				
7773ER	Maksimum za penjanje, visoka temperatura	96 550	- 69,4	- 0,542	- 0,00005	- 533				
7773ER	Maksimum za uzlijetanje	112 250	- 120	0,713	- 0,00011	0				
7878R	Prilaz uz minimalni potisak	3 425	- 12,03	0,0955	0	0				
7878R	Maksimum za penjanje	61 142,6	- 78,8116	1,219801	- 0,000039	0				
7878R	Maksimum za penjanje, visoka temperatura	65 000	- 55	0,1	- 0,00002	- 404,274				
7878R	Maksimum za uzlijetanje	71 214,6	- 93,4796	0,652462	0,000002	0				
7878R	Maksimum za penjanje, visoka temperatura	86 784,2	- 92	- 0,27021	- 0,00001	- 520,488				
A300-622R	Opći	- 148 952	- 6,71	- 0,03	0	0	203 740	- 50 104,7		

ACFTID	Režim rada motora	E (lb)	F (lb/kt)	Ga (lb/ft)	Gb (lb/ft ²)	H (lb/ °C)	K1 (lb/EPR)	K2 (lb/EPR ²)	K3 (lb/(N1/ $\sqrt{\theta}$))	K4 (lb/(N1/ $\sqrt{\theta}$) ²)
A300-622R	Prilaz uz minimalni potisak	8 432,8	- 47,7662	0,750523	- 0,000059071	0				
A300-622R	Prilaz uz minimalni potisak, visoka temperatura	8 432,8	- 47,7662	0,750523	- 0,000059071	0				
A300-622R	Maksimum za penjanje	44 457,2	- 45,778	0,735506	- 0,000015775	0				
A300-622R	Maksimum za penjanje, visoka temperatura	52 183,7	- 44,1929	0	0	- 271				
A300-622R	Maksimum za uzlijetanje	56 307,1	- 50,9157	0,405632	- 2,0986E-06	0				
A300-622R	Maksimum za penjanje, visoka temperatura	61 250,3	- 51,5373	0	0	- 192				
A300B4-203	Opći	- 132 687	- 30,4092	- 0,10796	4,02686E-07	0			2 535,75	- 8,23842
A300B4-203	Maksimum za penjanje	43 416,5	- 35	- 0,12523	6,27209E-07	0				
A300B4-203	Maksimum za uzlijetanje	49 336,9	- 39,8243	- 0,14231	7,12738E-07	0				
A310-304	Opći	41 317	- 32,9	- 0,0857	- 0,0000016	0	- 1 131,6	11,8		
A310-304	Prilaz uz minimalni potisak	4 613,2	- 22,0136	0,082133	- 2,7376E-06	0				
A310-304	Prilaz uz minimalni potisak, visoka temperatura	4 613,2	- 22,0136	0,082133	- 2,7376E-06	0				
A310-304	Maksimum za penjanje	42 008	- 49,5706	1,64076	- 0,000043059	0				
A310-304	Maksimum za penjanje, visoka temperatura	55 143,3	- 37,4839	0	0	- 505				
A310-304	Maksimum za uzlijetanje	50 530,5	- 51,1538	1,26398	- 0,000012839	0				
A310-304	Maksimum za penjanje, visoka temperatura	71 457,7	- 50,7768	0	0	- 608				
A319-131	Opći	- 105 513	- 6,58	0,006828	- 8,055E-07	0	149 900	- 42 300		
A319-131	Prilaz uz minimalni potisak	1 219,5	- 7,22737	0,154266	- 0,000007955	0				
A319-131	Prilaz uz minimalni potisak, visoka temperatura	1 219,5	- 7,22737	0,154266	- 0,000007955	0				
A319-131	Maksimum za penjanje	14 957,2	1,71654	0,442593	- 0,000013824	0				
A319-131	Maksimum za penjanje, visoka temperatura	12 977,6	18,59062	0	0	- 78,7				
A319-131	Maksimum za uzlijetanje	21 435,4	- 21,3236	0,309465	1,26125E-05	0				

ACFTID	Režim rada motora	E (lb)	F (lb/kt)	Ga (lb/ft)	Gb (lb/ft ²)	H (lb/ °C)	K1 (lb/EPR)	K2 (lb/EPR ²)	K3 (lb/(N1/ $\sqrt{\vartheta}$))	K4 (lb/(N1/ $\sqrt{\vartheta}$) ²)
A319-131	Maksimum za penjanje, visoka temperatura	23 853,8	- 18,7311	0	0	- 76,8				
A320-211	Opći	24 380	- 18,534	- 0,07842	- 2,509E-07	0			- 669,457	6,9451
A320-211	Prilaz uz minimalni potisak	2 858,8	- 14,7325	0,096537	- 6,7861E-06	0				
A320-211	Prilaz uz minimalni potisak, visoka temperatura	2 858,8	- 14,7325	0,096537	- 6,7861E-06	0				
A320-211	Maksimum za penjanje	16 859,1	- 4,3786	0,183576	2,9851E-06	0				
A320-211	Maksimum za penjanje, visoka temperatura	19 148,5	- 6,50173	0	0	- 95				
A320-211	Maksimum za uzlijetanje	23 652,9	- 22,9338	0,295879	- 5,4631E-06	0				
A320-211	Maksimum za penjanje, visoka temperatura	27 385	- 23,3	0	0	- 132				
A320-232	Opći	- 65 083,3	- 7,25	- 0,01918	2,575E-08	0	87 817,6	- 18 693,1		
A320-232	Prilaz uz minimalni potisak	1 138,9	- 6,52566	0,1667	- 9,2579E-06	0				
A320-232	Prilaz uz minimalni potisak, visoka temperatura	1 138,9	- 6,52566	0,1667	- 9,2579E-06	0				
A320-232	Maksimum za penjanje	15 539,2	- 4,08932	0,438331	- 0,00001439	0				
A320-232	Maksimum za penjanje, visoka temperatura	14 111,4	10,67953	0	0	- 82,2				
A320-232	Maksimum za uzlijetanje	24 746,2	- 25,2473	0,304165	9,2451E-06	0				
A320-232	Maksimum za penjanje, visoka temperatura	29 506,5	- 24,4165	0	0	- 139				
A321-232	Opći	- 26 190,2	- 6,6	- 0,0197	- 3,408E-07	0	33 032,2	0		
A321-232	Prilaz uz minimalni potisak	1 274,1	- 7,34054	0,175187	- 0,000011478	0				
A321-232	Prilaz uz minimalni potisak, visoka temperatura	1 274,1	- 7,34054	0,175187	- 0,000011478	0				
A321-232	Maksimum za penjanje	21 870,8	- 21,4867	0,380647	- 5,5566E-06	0				
A321-232	Maksimum za penjanje, visoka temperatura	24 158,5	- 16,8504	0	0	- 147				
A321-232	Maksimum za uzlijetanje	28 636,4	- 26,7318	0,249782	- 3,9163E-06	0				

ACFTID	Režim rada motora	E (lb)	F (lb/kt)	Ga (lb/ft)	Gb (lb/ft ²)	H (lb/ °C)	K1 (lb/EPR)	K2 (lb/EPR ²)	K3 (lb/(N1/ $\sqrt{\theta}$))	K4 (lb/(N1/ $\sqrt{\theta}$) ²)
A321-232	Maksimum za penjanje, visoka temperatura	31 608,2	- 25,9736	0	0	- 114				
A330-301	Opći	- 36 339,3	- 31,32	- 0,1297	0	0			484,645	4,0056
A330-301	Prilaz uz minimalni potisak	4 572,4	- 26,0005	0,013461	2,8669E-06	0				
A330-301	Prilaz uz minimalni potisak, visoka temperatura	4 572,4	- 26,0005	0,013461	2,8669E-06	0				
A330-301	Maksimum za penjanje	34 249,9	25,9859	0,764157	- 8,1437E-07	0				
A330-301	Maksimum za penjanje, visoka temperatura	46 667,8	10,51272	0	0	- 346				
A330-301	Maksimum za uzlijetanje	61 384,5	- 48,4678	0,582821	- 6,2628E-06	0				
A330-301	Maksimum za penjanje, visoka temperatura	69 058	- 46,465	0	0	- 288				
A330-343	Opći	- 127 410	- 9,31	- 0,0386	0,000000569	0	162 922	- 29 498,6		
A330-343	Prilaz uz minimalni potisak	3 134,3	- 13,0338	0,085938	1,7155E-06	0				
A330-343	Prilaz uz minimalni potisak, visoka temperatura	3 134,3	- 13,0338	0,085938	1,7155E-06	0				
A330-343	Maksimum za penjanje	44 462	- 12,031	0,711026	5,12762E-06	0				
A330-343	Maksimum za penjanje, visoka temperatura	63 522,4	- 50,7504	0	0	- 411				
A330-343	Maksimum za uzlijetanje	69 831	- 77,9676	0,882955	- 0,000026894	0				
A330-343	Maksimum za penjanje, visoka temperatura	85 732,2	- 78,8957	0	0	- 451				
A340-211	Opći	19 716	- 17,65	- 0,0878	0	0			- 590,77	7,341
A340-211	Prilaz uz minimalni potisak	4 019,5	- 20,508	- 0,02271	1,16972E-05	0				
A340-211	Prilaz uz minimalni potisak, visoka temperatura	4 019,5	- 20,508	- 0,02271	1,16972E-05	0				
A340-211	Maksimum za penjanje	26 802,9	- 28,8264	0,31673	3,50144E-06	0				
A340-211	Maksimum za penjanje, visoka temperatura	31 091,8	- 31,4492	0	0	- 160				
A340-211	Maksimum za uzlijetanje	29 929,8	- 30,7732	0,29922	- 4,1757E-06	0				

ACFTID	Režim rada motora	E (lb)	F (lb/kt)	Ga (lb/ft)	Gb (lb/ft ²)	H (lb/ °C)	K1 (lb/EPR)	K2 (lb/EPR ²)	K3 (lb/(N1/ $\sqrt{\vartheta}$))	K4 (lb/(N1/ $\sqrt{\vartheta}$) ²)
A340-211	Maksimum za penjanje, visoka temperatura	34 594,4	- 30,094	0	0	- 175				
A340-642	Prilaz uz minimalni potisak	6 529,4	- 29,9521	0,272155	- 0,000020281	0				
A340-642	Prilaz uz minimalni potisak, visoka temperatura	6 529,4	- 29,9521	0,272155	- 0,000020281	0				
A340-642	Maksimum za penjanje	42 621,6	- 44,2784	0,484124	2,668E-07	0				
A340-642	Maksimum za penjanje, visoka temperatura	50 112	- 60,5262	0	0	- 212				
A340-642	Maksimum za uzlijetanje	55 248,1	- 61,4744	0,506968	- 9,6324E-06	0				
A340-642	Maksimum za penjanje, visoka temperatura	63 276,8	- 59,6458	0	0	- 300				
A380-841	Prilaz uz minimalni potisak	10 914,8	- 31,2899	- 2,1424	0,000260636	0				
A380-841	Prilaz uz minimalni potisak, visoka temperatura	10 914,8	- 31,2899	- 2,1424	0,000260636	0				
A380-841	Maksimum za penjanje	63 586,2	- 53,9292	1,23082	- 0,00003343	0				
A380-841	Maksimum za penjanje, visoka temperatura	72 974,3	- 52,6993	0	0	- 420				
A380-841	Maksimum za uzlijetanje	71 176,1	- 84,4052	0,220679	0,000428339	0				
A380-841	Maksimum za penjanje, visoka temperatura	90 820,8	- 94,5354	0	0	- 610				
A380-861	Prilaz uz minimalni potisak	8 921,7	- 30,2153	- 0,87777	0,000104691	0				
A380-861	Prilaz uz minimalni potisak, visoka temperatura	8 921,7	- 30,2153	- 0,87777	0,000104691	0				
A380-861	Maksimum za penjanje	66 053,2	- 61,754	0,977183	- 0,000025178	0				
A380-861	Maksimum za penjanje, visoka temperatura	73 729,7	- 65,1895	0	0	- 324				
A380-861	Maksimum za uzlijetanje	70 053,6	- 76,0931	0,838794	- 0,000010766	0				
A380-861	Maksimum za penjanje, visoka temperatura	83 320,5	- 82,3362	0	0	- 432				
BAC111	Maksimum za penjanje	9 827,9	- 5,89674	- 0,01966	0	0				

ACFTID	Režim rada motora	E (lb)	F (lb/kt)	Ga (lb/ft)	Gb (lb/ft ²)	H (lb/ °C)	K1 (lb/EPR)	K2 (lb/EPR ²)	K3 (lb/(N1/ $\sqrt{\text{ft}}$))	K4 (lb/(N1/ $\sqrt{\text{ft}}$) ²)
BAC111	Maksimum za uzlijetanje	11 168,1	- 6,70084	- 0,02234	0	0				
BAE146	Opći	- 13 783	- 9,9585	0,056057	- 1,23124E-05	0			304,295	- 0,84327
BAE146	Maksimum za penjanje	6 339,4	- 9,9585	0,056057	- 0,0000035	0				
BAE146	Maksimum za uzlijetanje	6 542,4	- 9,9585	0,056057	- 0,0000035	0				
BAE300	Opći	- 13 783	- 9,9585	0,056057	- 1,23124E-05	0			304,295	- 0,84327
BAE300	Maksimum za penjanje	6 339,4	- 9,9585	0,056057	- 0,0000035	0				
BAE300	Maksimum za uzlijetanje	6 542,4	- 9,9585	0,056057	- 0,0000035	0				
CIT3	Maksimum za penjanje	2 987,4	- 3,4992	0,06123	- 1,1664E-06	0				
CIT3	Maksimum za uzlijetanje	3 319,3	- 3,888	0,068032	- 0,000001296	0				
CL600	Maksimum za penjanje	5 543,3	- 5,6542	0,08442	0	0				
CL600	Maksimum za uzlijetanje	6 159,2	- 6,2824	0,0938	0	0				
CL601	Maksimum za penjanje	6 517,3	- 6,6476	0,09776	0	0				
CL601	Maksimum za uzlijetanje	7 241,4	- 7,3862	0,10862	0	0				
CNA208	Maksimum za penjanje	2 953,9	- 8,581	- 0,00453	- 7,2035E-07	- 1,44				
CNA208	Maksimum za uzlijetanje	3 245,2	- 11,69	- 0,01053	- 6,777E-07	- 1,62				
CNA500	Opći	1 743,1	- 1,64678	- 0,00201	- 1,5642E-07	0			- 49,6794	0,545
CNA500	Maksimum za penjanje	1 919,5	- 1,99614	0,0615	- 2,40502E-06	0				
CNA500	Maksimum za uzlijetanje	2 132,8	- 2,21793	0,068333	- 2,67224E-06	0				
CNA510	Opći	4 234,6	- 1,68388	0,001047	- 5,78019E-08	0			- 103,817	0,811333
CNA510	Maksimum za penjanje	1 486	- 1,60533	0	- 1,04748E-07	0				
CNA510	Maksimum za uzlijetanje	1 492,8	- 1,87734	0	- 2,55208E-06	0				
CNA525C	Opći	1 528,4	- 2,83667	- 0,00013	2,55648E-07	0			- 51,50512788	0,724013467

ACFTID	Režim rada motora	E (lb)	F (lb/kt)	Ga (lb/ft)	Gb (lb/ft ²)	H (lb/ °C)	K1 (lb/EPR)	K2 (lb/EPR ²)	K3 (lb/(N1/√θ))	K4 (lb/(N1/√θ) ²)
CNA525C	Maksimum za penjanje	3 001,7	- 2,38854	0,004585	- 1,4045E-07	0				
CNA525C	Maksimum za uzlijetanje	3 464,1	- 2,5254	0,001981	- 1,46353E-06	0				
CNA55B	Opći	1 373,8	- 2,2903	- 8,9E-05	3,2273E-08	0			- 44,861	0,66327
CNA55B	Maksimum za penjanje	2 323,1	- 2,4386	0,002159	- 2,1456E-07	0				
CNA55B	Maksimum za uzlijetanje	2 658,7	- 2,6269	- 0,00359	1,7262E-07	0				
CNA560E	Opći	1 533,4	- 2,49247	0,011973	- 6,90894E-07	0			- 53,9835	0,839574
CNA560E	Maksimum za penjanje	3 194,3	- 2,53358	0,028038	2,70832E-07	0				
CNA560E	Maksimum za uzlijetanje	3 316,5	- 2,7005	0,04349	- 6,52616E-07	0				
CNA560U	Maksimum za penjanje	2 597,5	- 2,22178	0,023781	6,12239E-08	0				
CNA560U	Maksimum za uzlijetanje	2 920	- 2,0264	0,025133	2,95314E-07	0				
CNA560XL	Maksimum za penjanje	3 454,5	- 3,98132	- 0,0704	0	0				
CNA560XL	Maksimum za uzlijetanje	3 838,3	- 4,42368	- 0,07823	0	0				
CNA680	Opći	2 904,8	- 4,80092	- 0,00174	5,62892E-07	0			- 101,327	1,3401
CNA680	Maksimum za penjanje	5 520,2	- 5,32711	- 0,02377	1,89918E-06	0				
CNA680	Maksimum za uzlijetanje	5 683	- 6,55907	- 0,00159	8,72971E-07	0				
CNA750	Opći	4 778,6	- 6,56521	0,000671	- 4,11321E-07	0			- 146,712	1,9748
CNA750	Maksimum za penjanje	6 097,8	- 7,0102	- 0,00528	3,74689E-08	0				
CNA750	Maksimum za uzlijetanje	6 127,8	- 7,07624	- 0,00394	3,95764E-08	0				
CONCRD	Maksimum za penjanje	33 252,1	- 26,6	0,2328	0	0				
CONCRD	Maksimum za uzlijetanje	39 653	- 31,722	0,2776	0	0				
CRJ9-ER	Opći	6 087,3	- 9,35507	- 0,04736	1,55476E-07	- 1,4767			- 183,9266	2,785981
CRJ9-ER	Prilaz uz minimalni potisak	1 163,1	- 4,5855	- 0,0238	1,63611E-06	- 0,0249				
CRJ9-ER	Maksimum za penjanje	10 438,3	- 9,64192	0,15855	- 3,00077E-07	- 1,3095				
CRJ9-ER	Maksimum za penjanje, visoka temperatura	12 973,4	- 9,57675	- 0,05589	3,05523E-07	- 100,415				
CRJ9-ER	Maksimum za uzlijetanje	13 260,6	- 16,6244	0,19849	- 7,00045E-06	- 1,6224				

ACFTID	Režim rada motora	E (lb)	F (lb/kt)	Ga (lb/ft)	Gb (lb/ft ²)	H (lb/ °C)	K1 (lb/EPR)	K2 (lb/EPR ²)	K3 (lb/(N1/ $\sqrt{\text{ft}}$))	K4 (lb/(N1/ $\sqrt{\text{ft}}$) ²)
CRJ9-ER	Maksimum za penjanje, visoka temperatura	16 247,3	- 17,4575	0,077341	- 1,06353E-05	- 109,219				
CRJ9-LR	Opći	6 087,3	- 9,35507	- 0,04736	1,55476E-07	- 1,4767			- 183,9266	2,785981
CRJ9-LR	Prilaz uz minimalni potisak	1 163,1	- 4,5855	- 0,0238	1,63611E-06	- 0,0249				
CRJ9-LR	Maksimum za penjanje	10 438,3	- 9,64192	0,15855	- 3,00077E-07	- 1,3095				
CRJ9-LR	Maksimum za penjanje, visoka temperatura	12 973,4	- 9,57675	- 0,05589	3,05523E-07	- 100,415				
CRJ9-LR	Maksimum za uzlijetanje	13 260,6	- 16,6244	0,19849	- 7,00045E-06	- 1,6224				
CRJ9-LR	Maksimum za penjanje, visoka temperatura	16 247,3	- 17,4575	0,077341	- 1,06353E-05	- 109,219				
DC1010	Opći	25 027,6	- 27,4313	- 0,07828	0	0			- 694,556	8,02362
DC1010	Maksimum za penjanje	30 596	- 28,4416	- 0,10164	5,0902E-07	0				
DC1010	Maksimum za uzlijetanje	35 985,4	- 30,9909	- 0,11075	5,5465E-07	0				
DC1030	Maksimum za penjanje	38 520	- 29,38	0,49	0	0				
DC1030	Maksimum za uzlijetanje	49 310	- 42,42	0,61	0	0				
DC1040	Opći	- 143 602	- 14,4996	- 0,05026	0	0	204 567	- 54 761,9		
DC1040	Maksimum za penjanje	34 087,9	- 12,9859	- 0,04641	2,3241E-07	0				
DC1040	Maksimum za uzlijetanje	41 594,9	- 22,3071	- 0,07971	3,9923E-07	0				
DC850	Opći	- 22 582,8	- 6,58409	- 0,02081	0	0	29 070,9	- 4 341,84		
DC850	Maksimum za penjanje	14 243,5	- 5,6565	- 0,02021	1,0123E-07	0				
DC850	Maksimum za uzlijetanje	15 670,3	- 5,8955	- 0,02107	1,0551E-07	0				
DC860	Opći	- 27 959,5	- 6,35297	- 0,01835	0	0	35 850,3	- 6 157,74		
DC860	Maksimum za penjanje	15 558,7	- 7,2339	- 0,02585	1,2947E-07	0				
DC860	Maksimum za uzlijetanje	16 740,5	- 4,9394	- 0,01765	8,8401E-08	0				
DC870	Opći	11 106	- 10,09	- 0,0409	0	0			- 369,8	4,835
DC870	Maksimum za penjanje	18 859	- 17,91	0,1953	0	- 2,034				
DC870	Maksimum za uzlijetanje	20 758	- 20,65	0,2173	0	0				

ACFTID	Režim rada motora	E (lb)	F (lb/kt)	Ga (lb/ft)	Gb (lb/ft ²)	H (lb/ °C)	K1 (lb/EPR)	K2 (lb/EPR ²)	K3 (lb/(N1/ $\sqrt{\theta}$))	K4 (lb/(N1/ $\sqrt{\theta}$) ²)
DC8QN	Opći	- 27 959,5	- 6,35297	- 0,01835	0	0	35 850,3	- 6 157,74		
DC8QN	Maksimum za penjanje	15 558,7	- 7,2339	- 0,02585	1,2947E-07	0				
DC8QN	Maksimum za uzlijetanje	16 740,5	- 4,9394	- 0,01765	8,8401E-08	0				
DC910	Opći	- 10 596,5	- 1,51369	- 0,00525	0	0	11 541,7	162,698		
DC910	Maksimum za penjanje	11 194,3	- 3,0274	- 0,01082	5,4181E-08	0				
DC910	Maksimum za uzlijetanje	12 308,2	- 0,478	0,001708	8,55E-09	0				
DC930	Opći	- 13 523,2	- 2,66888	- 0,00925	0	0	15 803,6	- 1 257,94		
DC930	Maksimum za penjanje	11 561,8	- 2,94773	- 0,01053	5,2756E-08	0				
DC930	Maksimum za uzlijetanje	12 972	- 2,31038	- 0,00826	4,1349E-08	0				
DC93LW	Opći	- 13 523,2	- 2,66888	- 0,00925	0	0	15 803,6	- 1 257,94		
DC93LW	Maksimum za penjanje	11 561,8	- 2,94773	- 0,01053	5,2756E-08	0				
DC93LW	Maksimum za uzlijetanje	12 972	- 2,31038	- 0,00826	4,1349E-08	0				
DC950	Opći	- 13 523,2	- 2,66888	- 0,00925	0	0	15 803,6	- 1 257,94		
DC950	Maksimum za penjanje	12 365,4	- 2,54939	- 0,00911	4,5627E-08	0				
DC950	Maksimum za uzlijetanje	14 698,5	- 2,13511	- 0,00763	3,8212E-08	0				
DC95HW	Opći	- 13 523,2	- 2,66888	- 0,00925	0	0	15 803,6	- 1 257,94		
DC95HW	Maksimum za penjanje	12 365,4	- 2,54939	- 0,00911	4,5627E-08	0				
DC95HW	Maksimum za uzlijetanje	14 698,5	- 2,13511	- 0,00763	3,8212E-08	0				
DC9Q7	Opći	- 10 596,5	- 1,51369	- 0,00525	0	0	11 541,7	162,698		
DC9Q7	Maksimum za penjanje	11 194,3	- 3,0274	- 0,01082	5,4181E-08	0				
DC9Q7	Maksimum za uzlijetanje	12 308,2	- 0,478	0,001708	8,55E-09	0				
DC9Q9	Opći	- 13 523,2	- 2,66888	- 0,00925	0	0	15 803,6	- 1 257,94		
DC9Q9	Maksimum za penjanje	11 561,8	- 2,94773	- 0,01053	5,2756E-08	0				
DC9Q9	Maksimum za uzlijetanje	12 972	- 2,31038	- 0,00826	4,1349E-08	0				
DHC8	Opći	2 010,7	- 19,409	0,07743	0	0			54,6666	- 0,0828
DHC8	Maksimum za penjanje	6 323,6	- 21,4445	0,088232	0	0				

ACFTID	Režim rada motora	E (lb)	F (lb/kt)	Ga (lb/ft)	Gb (lb/ft ²)	H (lb/ °C)	K1 (lb/EPR)	K2 (lb/EPR ²)	K3 (lb/(N1/ $\sqrt{\vartheta}$))	K4 (lb/(N1/ $\sqrt{\vartheta}$) ²)
DHC8	Maksimum za uzlijetanje	7 026,2	- 23,8272	0,098036	0	0				
DHC830	Opći	1 623,1	- 18,411	0,075104	0	0			72,6356	- 0,17951
DHC830	Maksimum za penjanje	6 679	- 21,9919	0,090305	0	0				
DHC830	Maksimum za uzlijetanje	7 421,1	- 24,4354	0,100339	0	0				
DO228	Maksimum za penjanje	2 571	- 7,9721	0,07004	- 4,9292E-06	0				
DO228	Maksimum za uzlijetanje	2 524,3	- 8,067	0,06042	- 6,8678E-06	0				
DO328	Maksimum za penjanje	7 752,5	- 23,2	0,225	- 0,0000158	0				
DO328	Maksimum za uzlijetanje	8 138,2	- 28,1	0,199	- 0,000021	0				
ECLIPSE500	Maksimum za penjanje	947,7	- 0,73662	0,018307	2,63346E-07	- 0,0571				
ECLIPSE500	Maksimum za penjanje, visoka temperatura	1 077,4	- 1,20966	- 0,00912	1,28125E-07	- 9,84248				
ECLIPSE500	Maksimum za uzlijetanje	1 039,2	- 1,57439	0,034769	- 0,000002274	- 0,0323				
ECLIPSE500	Maksimum za penjanje, visoka temperatura	1 258,9	- 1,6144	- 0,00748	3,13285E-08	- 10,7499				
ECLIPSE500	Smanjeni potisak za penjanje	1 084,2	- 1,38862	0,009974	7,08687E-08	0,048579				
ECLIPSE500	Smanjeni potisak za penjanje, visoka temperatura	1 168,6	- 1,50732	- 0,01586	3,07776E-07	- 11,2558				
EMB120	Maksimum za penjanje	4 668	- 11,932	0,0664	0	- 5,663				
EMB120	Maksimum za uzlijetanje	5 212	- 12,45	0,0728	0	- 6,87				
EMB145	Maksimum za penjanje	5 554,3	- 6,86092	0,065416	0	- 4,036				
EMB145	Maksimum za uzlijetanje	7 499,5	- 9,12812	0,045563	0	- 22,89				
EMB14L	Maksimum za penjanje	6 432,5	- 7,56929	0,069004	0	- 5,419				
EMB14L	Maksimum za uzlijetanje	7 246,1	- 8,61031	0,232825	0	- 0,9689				
EMB170	Prilaz uz minimalni potisak	945	- 3,5	- 0,01	0	0				
EMB170	Maksimum za penjanje	11 716	- 13,423	0,25	- 0,000019	0				

ACFTID	Režim rada motora	E (lb)	F (lb/kt)	Ga (lb/ft)	Gb (lb/ft ²)	H (lb/ °C)	K1 (lb/EPR)	K2 (lb/EPR ²)	K3 (lb/(N1/ $\sqrt{\theta}$))	K4 (lb/(N1/ $\sqrt{\theta}$) ²)
EMB170	Maksimum za uzlijetanje	13 350	- 17,43	0,1875	- 0,000013	- 4,47				
EMB175	Prilaz uz minimalni potisak	945	- 3,5	- 0,01	0	0				
EMB175	Maksimum za penjanje	11 716	- 13,423	0,25	- 0,000019	0				
EMB175	Maksimum za uzlijetanje	13 350	- 17,43	0,1875	- 0,000013	- 4,47				
EMB190	Prilaz uz minimalni potisak	1 080	- 3,65	0,011	0	0				
EMB190	Maksimum za penjanje	15 137	- 14,3	0,239	- 0,0000187	0				
EMB190	Maksimum za uzlijetanje	17 499	- 18,99	0,3207	- 0,000021	- 4,29				
EMB195	Prilaz uz minimalni potisak	1 080	- 3,65	0,011	0	0				
EMB195	Maksimum za penjanje	15 137	- 14,3	0,239	- 0,0000187	0				
EMB195	Maksimum za uzlijetanje	17 499	- 18,99	0,3207	- 0,000021	- 4,29				
F10062	Maksimum za penjanje	10 472	- 9,57	0,137	0	0				
F10062	Maksimum za uzlijetanje	13 551	- 16,56	0,2804	0	0				
F10065	Maksimum za penjanje	10 970	- 10,52	0,1238	0	0				
F10065	Maksimum za uzlijetanje	14 814	- 16,72	0,065	0	0				
F28MK2	Maksimum za penjanje	8 408	- 4,72	0,1048	0	0				
F28MK2	Maksimum za uzlijetanje	9 851	- 7,68	0,0889	0	0				
F28MK4	Maksimum za penjanje	8 459	- 4,874	0,0997	0	0				
F28MK4	Maksimum za uzlijetanje	9 905	- 7,445	0,0765	0	0				
FAL20	Maksimum za penjanje	4 102	- 2,3831	- 0,11465	1,02126E-05	0				
FAL20	Maksimum za uzlijetanje	4 017,4	- 3,4567	0,058024	- 2,49247E-06	0				
GII	Maksimum za penjanje	9 827,9	- 5,89674	- 0,01966	0	0				
GII	Maksimum za uzlijetanje	11 324	- 9,697	0,1539	- 0,000004	0				

ACFTID	Režim rada motora	E (lb)	F (lb/kt)	Ga (lb/ft)	Gb (lb/ft ²)	H (lb/ °C)	K1 (lb/EPR)	K2 (lb/EPR ²)	K3 (lb/(N1/ $\sqrt{\vartheta}$))	K4 (lb/(N1/ $\sqrt{\vartheta}$) ²)
GII	Maksimum za penjanje, visoka temperatura	12 833	- 8,35	0,0346	- 0,000004	- 74,58				
GII	Smanjeni potisak za penjanje	6 030	0	- 0,0081	0,0000002	0				
GII	Smanjeni potisak za uzlijetanje	9 060	- 7,27	0,121	- 0,000003	0				
GII	Smanjeni potisak za uzlijetanje, visoka temperatura	10 266	- 6,25	0,0277	- 0,0000003	- 59,7				
GIIB	Maksimum za penjanje	9 827,9	- 5,89674	- 0,01966	0	0				
GIIB	Maksimum za uzlijetanje	11 324	- 9,697	0,1539	- 0,000004	0				
GIIB	Maksimum za penjanje, visoka temperatura	12 833	- 8,35	0,0346	- 0,000004	- 74,58				
GIIB	Smanjeni potisak za penjanje	5 369	0	- 0,0081	0	0				
GIIB	Smanjeni potisak za uzlijetanje	9 060	- 7,27	0,121	- 0,000003	0				
GIIB	Smanjeni potisak za uzlijetanje, visoka temperatura	10 266	- 6,25	0,0277	- 0,0000003	- 59,7				
GIV	Maksimum za penjanje	10 770	- 10,96	0,1784	- 0,000001	0				
GIV	Maksimum za penjanje, visoka temperatura	11 805	- 9,4	- 0,0624	0	- 89				
GIV	Maksimum za uzlijetanje	13 725	- 18,2	0,3189	- 0,00002	0				
GIV	Maksimum za penjanje, visoka temperatura	17 129	- 17,6	- 0,0472	0,0000003	- 114				
GV	Maksimum za penjanje	12 400	- 11,6	0,12	0	0				
GV	Maksimum za penjanje, visoka temperatura	14 900	- 11,2	- 0,11	0	- 107				
GV	Maksimum za uzlijetanje	14 600	- 18,86	0,1649	0	0				
GV	Maksimum za penjanje, visoka temperatura	18 970	- 18,4	- 0,115	0	- 126,5				
IA1125	Maksimum za penjanje	3 114,4	- 3,4992	0,04125	- 2,81988E-06	0				
IA1125	Maksimum za uzlijetanje	3 460,5	- 3,888	0,045834	- 3,1332E-06	0				
L1011	Opći	- 80 222,2	- 25,0263	0	0	0	92 893,5	- 10 186,1		

ACFTID	Režim rada motora	E (lb)	F (lb/kt)	Ga (lb/ft)	Gb (lb/ft ²)	H (lb/ °C)	K1 (lb/EPR)	K2 (lb/EPR ²)	K3 (lb/(N1/ $\sqrt{\text{ft}}$))	K4 (lb/(N1/ $\sqrt{\text{ft}}$) ²)
L1011	Maksimum za penjanje	34 204,8	- 43,8172	0,270193	2,0153E-06	0				
L1011	Maksimum za uzlijetanje	40 720	- 52,1633	0,321659	2,3992E-06	0				
L10115	Maksimum za penjanje	39 532,9	- 44,0258	0,27148	2,02494E-06	0				
L10115	Maksimum za uzlijetanje	46 840	- 52,1633	0,321659	2,3992E-06	0				
LEAR25	Maksimum za penjanje	2 560,9	- 1,8352	- 0,01509	1,95912E-06	0				
LEAR25	Maksimum za uzlijetanje	2 845,4	- 2,03911	- 0,01677	2,1768E-06	0				
LEAR35	Maksimum za penjanje	3 071	- 3,4992	- 0,00397	1,38915E-06	0				
LEAR35	Maksimum za uzlijetanje	3 412,2	- 3,888	- 0,00441	1,5435E-06	0				
MD11GE	Maksimum za penjanje	47 037	- 45,71	0,854	0	- 368,1				
MD11GE	Maksimum za uzlijetanje	57 156	- 42,73	0,303	0	- 357,5				
MD11PW	Maksimum za penjanje	51 197	- 59,27	0,416	0	- 357				
MD11PW	Maksimum za uzlijetanje	57 661	- 51,3	0,513	0	- 426,6				
MD81	Opći	- 15 384	- 10	0,019	0	0	17 917	0		
MD81	Maksimum za penjanje	18 040,9	- 8,83022	- 0,02993	0	- 114,3				
MD81	Maksimum za penjanje, visoka temperatura	21 047,1	- 12,8373	- 0,07163	0	- 151,8				
MD81	Maksimum za uzlijetanje	18 810,5	- 11,1271	0,092622	0	- 2,101				
MD81	Maksimum za penjanje, visoka temperatura	22 678,5	- 14,546	- 0,05823	0	- 138,4				
MD82	Opći	- 13 488	- 10	0,025	0	0	16 750	0		
MD82	Maksimum za penjanje	16 810,1	- 5,36467	0,048334	0	- 60,8				
MD82	Maksimum za penjanje, visoka temperatura	22 606,4	- 13,9975	- 0,09177	0	- 168,1				
MD82	Maksimum za uzlijetanje	19 344,5	- 15,5531	0,333164	0	- 1,031				
MD82	Maksimum za penjanje, visoka temperatura	24 452	- 16,6869	0,005711	0	- 162,5				

ACFTID	Režim rada motora	E (lb)	F (lb/kt)	Ga (lb/ft)	Gb (lb/ft ²)	H (lb/ °C)	K1 (lb/EPR)	K2 (lb/EPR ²)	K3 (lb/(N1/ $\sqrt{\theta}$))	K4 (lb/(N1/ $\sqrt{\theta}$) ²)
MD83	Opći	- 13 845	- 13,33	0,019	0	0	17 500	0		
MD83	Maksimum za penjanje	18 075,2	- 7,63873	0,058915	0	- 64,7				
MD83	Maksimum za penjanje, visoka temperatura	23 181,6	- 13,4908	- 0,09344	0	- 164				
MD83	Maksimum za uzlijetanje	20 080,8	- 11,9047	0,191099	0	- 4,078				
MD83	Maksimum za penjanje, visoka temperatura	25 460,4	- 15,5681	- 0,05468	0	- 176,1				
MD9025	Opći	- 31 899	- 8,5718	- 0,0276	0	0	37 206	0		
MD9025	Maksimum za penjanje	23 881	- 30,625	0,2551	0	0				
MD9025	Maksimum za penjanje, visoka temperatura	27 078,4	- 30,625	0	0	- 213,2				
MD9025	Maksimum za uzlijetanje	23 066	- 23,5769	0,3147	0	0				
MD9025	Maksimum za penjanje, visoka temperatura	28 697,1	- 23,5769	0	0	- 225,2				
MD9028	Opći	- 31 899	- 8,5718	- 0,0276	0	0	37 206	0		
MD9028	Maksimum za penjanje	23 421	- 26,5453	0,2599	0	0				
MD9028	Maksimum za penjanje, visoka temperatura	26 678,6	- 26,5453	0	0	- 217,2				
MD9028	Maksimum za uzlijetanje	25 656	- 25,3418	0,2419	0	0				
MD9028	Maksimum za penjanje, visoka temperatura	30 520	- 25,3418	0	0	- 194,6				
MU3001	Opći	1 743,1	- 1,64678	- 0,00201	- 1,5642E-07	0			- 49,6794	0,545
MU3001	Maksimum za penjanje	1 919,5	- 1,99614	0,0615	- 2,40502E-06	0				
MU3001	Maksimum za uzlijetanje	2 132,8	- 2,21793	0,068333	- 2,67224E-06	0				
PA42	Maksimum za penjanje	2 295,2	- 6,6307	0,041917	5,8567E-07	0				
PA42	Maksimum za uzlijetanje	2 219,6	- 5,9898	0,044468	2,8008E-07	0				

Tablica I-8

Koeficijenti za elisne motore

ACFT_ID	Režim rada motora	Učinkovitost elise	Instalirana neto pogonska snaga (hp)
BEC58P	Maksimum za penjanje	0,90	261,3
BEC58P	Maksimum za uzlijetanje	0,90	310,0
CNA172	Maksimum za penjanje	0,69	140,0
CNA172	Maksimum za uzlijetanje	0,67	155,0
CNA182	Maksimum za penjanje	0,78	189,8
CNA182	Maksimum za uzlijetanje	0,75	222,4
CNA206	Maksimum za penjanje	0,77	234,0
CNA206	Maksimum za uzlijetanje	0,70	300,0
CNA20T	Maksimum za penjanje	0,77	238,0
CNA20T	Maksimum za uzlijetanje	0,69	310,0
CNA441	Maksimum za penjanje	0,90	620,0
CNA441	Maksimum za uzlijetanje	0,90	635,5
CVR580	Maksimum za penjanje	0,85	3 344,0
CVR580	Maksimum za uzlijetanje	0,85	3 800,0
DC3	Maksimum za penjanje	0,85	1 130,0
DC3	Maksimum za uzlijetanje	0,85	1 302,0
DC6	Maksimum za penjanje	0,90	1 750,0
DC6	Maksimum za uzlijetanje	0,90	1 900,0
DHC6	Maksimum za penjanje	0,90	557,5
DHC6	Maksimum za uzlijetanje	0,90	587,0
DHC6QP	Maksimum za penjanje	0,90	557,5
DHC6QP	Maksimum za uzlijetanje	0,90	587,0
DHC7	Maksimum za penjanje	0,90	846,0
DHC7	Maksimum za uzlijetanje	0,90	940,0
HS748A	Maksimum za penjanje	0,90	1 805,0
HS748A	Maksimum za uzlijetanje	0,90	2 006,0
L188	Maksimum za penjanje	0,90	3 180,0
L188	Maksimum za uzlijetanje	0,90	3 460,0
PA30	Maksimum za penjanje	0,80	130,5
PA30	Maksimum za uzlijetanje	0,80	139,5
SD330	Maksimum za penjanje	0,90	972,0
SD330	Maksimum za uzlijetanje	0,90	1 080,0
SF340	Maksimum za penjanje	0,90	1 587,0
SF340	Maksimum za uzlijetanje	0,90	1 763,0

Tablica I-9

NPD (buka-snaga-udaljenost) podaci

NPD_ID	Mjera buke	Tip operacije (Op type)	Režim rada motora (polje „Parametar snage” u tablici „Zrakoplov” navodi vrstu režima rada i jedinicu)	L_200ft	L_400ft	L_630ft	L_1000ft	L_2000ft	L_4000ft	L_6300ft	L_10000ft	L_16000ft	L_25000ft
2CF650	LAmax	A	10 000,0	99,2	91,9	86,7	81,0	72,1	63,0	56,7	49,6	41,6	33,1
2CF650	LAmax	A	25 000,0	105,3	98,3	93,4	88,0	79,5	70,5	64,3	57,4	49,7	41,5
2CF650	LAmax	D	25 000,0	105,3	98,3	93,4	88,0	79,5	70,5	64,3	57,4	49,7	41,5
2CF650	LAmax	D	40 000,0	109,1	102,3	97,6	92,5	84,3	75,4	69,3	62,6	55,1	47,2
2CF650	SEL	A	10 000,0	99,9	95,0	91,4	87,5	81,3	74,6	69,7	64,2	57,7	50,7
2CF650	SEL	A	25 000,0	103,7	99,3	96,1	92,7	87,1	80,6	75,8	70,5	64,3	57,5
2CF650	SEL	D	25 000,0	103,7	99,3	96,1	92,7	87,1	80,6	75,8	70,5	64,3	57,5
2CF650	SEL	D	40 000,0	106,8	102,9	100,1	97,1	92,0	85,8	81,0	75,9	69,9	63,4
2CF680	LAmax	A	7 000,0	96,3	89,8	85,2	80,2	71,9	63,2	56,9	50,8	44,1	37,7
2CF680	LAmax	A	12 000,0	97,5	90,9	86,3	81,3	73,0	64,4	58,3	52,3	45,8	39,6
2CF680	LAmax	D	17 000,0	98,2	91,5	87,0	82,1	74,2	65,8	59,7	53,6	46,9	40,4
2CF680	LAmax	D	25 000,0	98,5	92,6	88,3	83,7	76,4	68,0	62,0	55,6	48,7	41,8
2CF680	LAmax	D	33 000,0	101,5	95,8	91,7	87,3	80,2	71,8	65,8	59,4	52,5	45,5
2CF680	LAmax	D	41 000,0	104,4	99,0	95,2	91,0	84,1	75,8	69,7	63,2	56,0	48,8
2CF680	SEL	A	7 000,0	98,1	93,9	90,8	87,4	81,4	75,0	70,3	65,7	60,6	55,7
2CF680	SEL	A	12 000,0	99,3	95,0	91,9	88,5	82,5	76,2	71,7	67,2	62,3	57,6
2CF680	SEL	D	17 000,0	100,0	95,6	92,6	89,3	83,7	77,6	73,1	68,5	63,4	58,4
2CF680	SEL	D	25 000,0	100,3	96,7	93,9	90,9	85,9	79,8	75,4	70,5	65,2	59,8
2CF680	SEL	D	33 000,0	103,3	99,9	97,3	94,5	89,7	83,6	79,2	74,3	69,0	63,5

NPD_ID	Mjera buke	Tip operacije (Op type)	Režim rada motora (polje „Parametar snage“ u tablici „Zrakoplov“ navodi vrstu režima rada i jedinicu)	L_200ft	L_400ft	L_630ft	L_1000ft	L_2000ft	L_4000ft	L_6300ft	L_10000ft	L_16000ft	L_25000ft
2CF680	SEL	D	41 000,0	106,2	103,1	100,8	98,2	93,6	87,6	83,1	78,1	72,5	66,8
2CF68D	LAmx	A	10 020,0	97,7	91,0	85,8	81,1	73,0	64,5	58,5	51,7	44,8	38,3
2CF68D	LAmx	A	23 190,0	103,3	96,5	91,5	86,5	77,5	68,3	61,7	54,6	47,5	40,4
2CF68D	LAmx	D	25 940,0	101,9	94,6	89,8	85,0	77,5	68,9	62,6	55,3	47,5	37,2
2CF68D	LAmx	D	39 180,0	104,2	97,6	93,1	89,0	81,7	73,4	66,8	60,1	52,2	42,2
2CF68D	LAmx	D	51 530,0	108,4	102,1	97,8	93,5	86,7	78,9	72,8	66,3	58,7	49,2
2CF68D	LAmx	D	55 500,0	111,4	105,1	100,8	96,5	88,7	82,4	76,3	70,3	62,7	54,0
2CF68D	SEL	A	10 020,0	99,5	95,1	91,4	88,3	82,5	76,3	71,9	66,6	61,3	56,3
2CF68D	SEL	A	23 190,0	105,1	100,6	97,1	93,7	87,0	80,1	75,1	69,5	64,0	58,4
2CF68D	SEL	D	25 940,0	103,7	98,7	95,4	92,2	87,0	80,7	76,0	70,2	64,0	55,2
2CF68D	SEL	D	39 180,0	106,0	101,7	98,7	96,2	91,2	85,2	80,2	75,0	68,7	60,2
2CF68D	SEL	D	51 530,0	110,2	106,2	103,4	100,7	96,2	90,7	86,2	81,2	75,2	67,2
2CF68D	SEL	D	55 500,0	113,2	109,2	106,4	103,7	98,2	94,2	89,7	85,2	79,2	72,0
2J155D	LAmx	A	500,0	87,0	79,3	74,0	68,2	59,0	49,2	42,4	35,2	27,6	20,0
2J155D	LAmx	A	1 000,0	92,9	85,4	80,2	74,6	65,6	56,0	49,4	42,4	35,0	27,6
2J155D	LAmx	D	1 500,0	98,3	90,9	85,7	80,1	71,2	61,7	55,1	48,1	40,7	33,4
2J155D	LAmx	D	2 400,0	103,2	97,1	92,5	87,5	79,2	70,0	63,4	56,3	48,7	41,1
2J155D	LAmx	D	2 800,0	107,7	101,4	96,9	91,8	83,5	74,2	67,7	60,6	53,0	45,4
2J155D	SEL	A	500,0	87,3	81,9	78,1	73,8	66,9	59,3	54,0	48,3	42,3	36,2
2J155D	SEL	A	1 000,0	93,3	88,1	84,4	80,3	73,6	66,3	61,1	55,6	49,7	43,8

NPD_ID	Mjera buke	Tip operacije (Op type)	Režim rada motora (polje „Parametar snage“ u tablici „Zrakoplov“ navodi vrstu režima rada i jedinicu)	L_200ft	L_400ft	L_630ft	L_1000ft	L_2000ft	L_4000ft	L_6300ft	L_10000ft	L_16000ft	L_25000ft
2J155D	SEL	D	1 500,0	99,5	94,3	90,6	86,5	79,9	72,6	67,5	62,0	56,1	50,3
2J155D	SEL	D	2 400,0	106,2	102,4	99,3	95,8	89,8	82,8	77,8	72,2	66,1	59,9
2J155D	SEL	D	2 800,0	109,9	106,0	102,9	99,4	93,3	86,4	81,3	75,7	69,6	63,4
2JT8D	LAmax	A	3 000,0	102,6	94,6	88,6	82,3	73,8	64,5	58,0	51,0	42,8	34,4
2JT8D	LAmax	A	6 000,0	105,4	97,9	91,5	85,8	77,2	68,5	61,9	55,1	47,1	38,5
2JT8D	LAmax	D	8 000,0	108,6	100,7	95,6	89,9	81,8	73,2	66,5	59,9	52,0	43,8
2JT8D	LAmax	D	10 000,0	111,6	104,3	99,5	94,6	86,3	77,7	71,8	64,9	57,2	48,9
2JT8D	LAmax	D	12 000,0	115,9	108,9	104,3	99,4	91,1	82,8	76,8	70,1	62,8	54,6
2JT8D	LAmax	D	14 000,0	120,8	113,4	109,4	104,5	96,4	88,2	82,3	75,8	68,6	60,9
2JT8D	SEL	A	3 000,0	102,3	97,2	92,9	88,5	82,8	75,6	70,9	65,4	58,8	51,8
2JT8D	SEL	A	6 000,0	106,1	100,5	96,7	93,0	87,2	80,9	76,1	70,7	64,1	56,9
2JT8D	SEL	D	8 000,0	108,8	103,9	100,5	96,8	91,5	85,7	80,5	75,1	68,9	62,0
2JT8D	SEL	D	10 000,0	111,4	107,2	104,3	101,1	95,7	89,5	85,0	79,8	73,5	66,7
2JT8D	SEL	D	12 000,0	115,1	111,1	108,4	105,5	100,2	94,3	89,9	85,0	78,8	72,1
2JT8D	SEL	D	14 000,0	119,8	115,9	113,3	110,5	105,4	99,7	95,3	90,3	84,5	78,4
2JT8D2	LAmax	A	4 000,0	89,8	82,7	78,0	73,2	65,6	57,3	51,1	44,5	37,7	31,3
2JT8D2	LAmax	A	4 667,0	90,8	83,6	79,0	74,2	66,6	58,2	52,0	45,4	38,6	32,2
2JT8D2	LAmax	A	5 333,0	91,8	84,6	79,9	75,1	67,5	59,1	52,9	46,3	39,4	33,0
2JT8D2	LAmax	A	6 000,0	92,9	85,6	80,9	76,1	68,4	60,0	53,8	47,1	40,3	33,9
2JT8D2	LAmax	D	9 000,0	100,6	93,9	89,5	84,8	77,3	69,0	62,9	56,1	49,2	42,5

NPD_ID	Mjera buke	Tip operacije (Op type)	Režim rada motora (polje „Parametar snage“ u tablici „Zrakoplov“ navodi vrstu režima rada i jedinicu)	L_200ft	L_400ft	L_630ft	L_1000ft	L_2000ft	L_4000ft	L_6300ft	L_10000ft	L_16000ft	L_25000ft
2JT8D2	LAmax	D	11 000,0	103,0	96,3	91,9	87,2	79,6	71,2	65,0	58,2	51,2	44,4
2JT8D2	LAmax	D	13 000,0	105,4	98,7	94,2	89,5	81,8	73,3	67,1	60,2	53,1	46,3
2JT8D2	LAmax	D	15 000,0	107,8	101,1	96,6	91,8	84,1	75,5	69,2	62,2	55,1	48,2
2JT8D2	LAmax	D	17 000,0	110,2	103,5	99,0	94,2	86,4	77,6	71,3	64,2	57,0	50,1
2JT8D2	LAmax	D	19 000,0	112,6	105,9	101,4	96,5	88,6	79,8	73,4	66,2	59,0	52,0
2JT8D2	SEL	A	4 000,0	91,5	87,5	84,7	81,9	77,1	71,6	67,2	62,4	57,5	52,9
2JT8D2	SEL	A	4 667,0	92,6	88,5	85,8	82,9	78,1	72,6	68,2	63,4	58,5	53,8
2JT8D2	SEL	A	5 333,0	93,7	89,6	86,8	83,9	79,1	73,6	69,2	64,4	59,4	54,8
2JT8D2	SEL	A	6 000,0	94,7	90,6	87,8	84,9	80,1	74,6	70,2	65,4	60,4	55,7
2JT8D2	SEL	D	9 000,0	100,1	96,3	93,7	91,0	86,3	80,8	76,6	71,6	66,5	61,7
2JT8D2	SEL	D	11 000,0	102,4	98,7	96,1	93,3	88,6	83,0	78,7	73,7	68,7	63,8
2JT8D2	SEL	D	13 000,0	104,8	101,0	98,5	95,6	90,9	85,2	80,9	75,9	70,8	65,9
2JT8D2	SEL	D	15 000,0	107,1	103,4	100,8	98,0	93,1	87,4	83,1	78,0	72,9	68,0
2JT8D2	SEL	D	17 000,0	109,5	105,7	103,2	100,3	95,4	89,6	85,2	80,2	75,0	70,1
2JT8D2	SEL	D	19 000,0	111,8	108,1	105,5	102,7	97,7	91,8	87,4	82,3	77,2	72,2
2JT8DH	LAmax	A	3 000,0	88,6	83,0	76,9	71,2	62,7	54,1	48,0	41,2	33,4	25,2
2JT8DH	LAmax	A	6 000,0	93,9	88,7	84,5	79,9	72,5	64,0	57,8	50,8	42,9	34,3
2JT8DH	LAmax	D	8 000,0	101,1	94,5	90,0	85,2	77,5	68,8	62,5	55,4	47,3	38,7
2JT8DH	LAmax	D	10 000,0	103,5	96,9	92,5	87,7	79,9	71,2	64,8	57,6	49,6	41,2
2JT8DH	LAmax	D	12 000,0	108,0	101,4	97,0	92,2	84,5	75,8	69,4	62,4	54,4	45,9

NPD_ID	Mjera buke	Tip operacije (Op type)	Režim rada motora (polje „Parametar snage” u tablici „Zrakoplov” navodi vrstu režima rada i jedinicu)	L_200ft	L_400ft	L_630ft	L_1000ft	L_2000ft	L_4000ft	L_6300ft	L_10000ft	L_16000ft	L_25000ft
2JT8DH	LAmaz	D	14 000,0	110,7	104,2	99,8	95,1	87,5	79,0	72,8	65,9	58,2	50,0
2JT8DH	SEL	A	3 000,0	92,6	88,5	85,0	81,2	75,5	69,0	64,1	58,5	51,9	44,9
2JT8DH	SEL	A	6 000,0	97,9	93,6	90,8	87,9	83,0	76,7	71,7	65,9	59,2	51,8
2JT8DH	SEL	D	8 000,0	99,5	95,8	93,2	90,3	85,4	79,0	73,8	67,9	61,1	53,6
2JT8DH	SEL	D	10 000,0	103,6	99,9	97,3	94,4	89,5	83,0	77,8	71,8	65,0	57,7
2JT8DH	SEL	D	12 000,0	107,2	103,5	100,9	98,0	93,1	86,7	81,5	75,6	68,9	61,5
2JT8DH	SEL	D	14 000,0	110,8	107,2	104,6	101,8	97,0	90,6	85,6	79,9	73,4	66,4
2JT8DL	LAmaz	A	3 000,0	92,7	85,7	80,8	75,8	67,8	59,0	52,6	45,4	37,2	28,7
2JT8DL	LAmaz	A	6 000,0	96,7	89,9	85,3	80,4	72,4	63,6	57,2	50,0	41,8	33,2
2JT8DL	LAmaz	D	8 000,0	102,0	95,2	90,7	85,8	77,8	69,0	62,6	55,5	47,3	38,7
2JT8DL	LAmaz	D	10 000,0	105,7	98,5	93,9	89,0	81,0	72,2	65,8	58,6	50,6	42,0
2JT8DL	LAmaz	D	12 000,0	109,3	102,5	98,0	93,2	85,3	76,5	70,0	62,9	54,9	46,4
2JT8DL	LAmaz	D	14 000,0	112,5	105,8	101,3	96,4	88,5	79,5	72,9	65,7	57,6	49,1
2JT8DL	SEL	A	3 000,0	94,7	90,2	87,0	83,7	78,4	71,7	66,5	60,4	53,5	46,1
2JT8DL	SEL	A	6 000,0	97,9	94,0	91,2	88,2	83,0	76,5	71,2	65,2	58,3	50,8
2JT8DL	SEL	D	8 000,0	101,2	97,3	94,5	91,5	86,3	79,7	74,5	68,5	61,6	54,1
2JT8DL	SEL	D	10 000,0	104,6	101,3	98,4	95,3	90,1	83,6	78,3	72,4	65,5	58,1
2JT8DL	SEL	D	12 000,0	108,1	104,7	101,9	99,0	94,0	87,4	82,1	76,2	69,4	62,1
2JT8DL	SEL	D	14 000,0	111,7	108,0	105,3	102,4	97,3	90,6	85,3	79,2	72,3	65,0
2JT8DN	LAmaz	A	3 000,0	90,6	84,2	79,7	74,9	67,3	59,2	53,6	47,7	41,5	35,4

NPD_ID	Mjera buke	Tip operacije (Op type)	Režim rada motora (polje „Parametar snage“ u tablici „Zrakoplov“ navodi vrstu režima rada i jedinicu)	L_200ft	L_400ft	L_630ft	L_1000ft	L_2000ft	L_4000ft	L_6300ft	L_10000ft	L_16000ft	L_25000ft
2JT8DN	LAmaz	A	5 000,0	95,8	89,3	84,8	80,0	72,4	64,3	58,8	52,9	46,6	40,5
2JT8DN	LAmaz	D	6 000,0	96,8	90,8	86,5	81,8	74,1	65,8	59,9	53,7	47,0	40,4
2JT8DN	LAmaz	D	8 000,0	101,2	95,2	90,9	86,1	78,5	70,2	64,4	58,2	51,6	45,0
2JT8DN	LAmaz	D	10 000,0	105,1	99,1	94,7	90,0	82,3	73,8	67,9	61,6	54,8	48,0
2JT8DN	LAmaz	D	12 000,0	108,5	102,5	98,1	93,3	85,5	77,0	71,0	64,6	57,8	51,0
2JT8DN	LAmaz	D	14 000,0	111,4	105,4	101,0	96,3	88,5	80,1	74,1	67,8	60,9	54,2
2JT8DN	LAmaz	D	16 000,0	113,8	107,8	103,4	98,7	90,9	82,5	76,5	70,1	63,3	56,6
2JT8DN	SEL	A	3 000,0	94,0	90,4	87,5	84,2	78,4	71,7	66,7	61,3	55,3	49,3
2JT8DN	SEL	A	5 000,0	98,5	94,9	92,1	88,8	83,0	76,3	71,4	66,0	60,0	53,9
2JT8DN	SEL	D	6 000,0	98,6	94,8	92,0	88,8	83,4	77,4	73,0	68,3	63,1	57,9
2JT8DN	SEL	D	8 000,0	102,7	99,0	96,1	92,9	87,6	81,5	77,2	72,5	67,4	62,3
2JT8DN	SEL	D	10 000,0	106,6	102,9	100,0	96,8	91,3	85,1	80,7	75,9	70,6	65,3
2JT8DN	SEL	D	12 000,0	110,2	106,4	103,5	100,2	94,7	88,4	83,9	79,0	73,7	68,3
2JT8DN	SEL	D	14 000,0	113,1	109,5	106,7	103,5	98,0	91,8	87,3	82,4	77,0	71,6
2JT8DN	SEL	D	16 000,0	115,9	112,3	109,5	106,3	100,8	94,6	90,1	85,2	79,8	74,4
2JT8DQ	LAmaz	A	3 000,0	94,9	88,2	83,6	78,6	70,8	62,3	56,1	49,2	41,3	32,8
2JT8DQ	LAmaz	A	6 000,0	99,1	92,4	87,8	82,8	75,0	66,5	60,3	53,4	45,5	37,0
2JT8DQ	LAmaz	D	8 000,0	104,1	97,4	92,7	87,8	80,0	71,6	65,5	58,6	50,9	42,6
2JT8DQ	LAmaz	D	10 000,0	109,2	102,5	98,4	92,8	85,2	76,8	70,8	64,1	56,5	48,5
2JT8DQ	LAmaz	D	12 000,0	114,6	107,9	103,3	98,2	90,5	82,3	76,4	69,7	62,4	54,6

NPD_ID	Mjera buke	Tip operacije (Op type)	Režim rada motora (polje „Parametar snage” u tablici „Zrakoplov” navodi vrstu režima rada i jedinicu)	L_200ft	L_400ft	L_630ft	L_1000ft	L_2000ft	L_4000ft	L_6300ft	L_10000ft	L_16000ft	L_25000ft
2JT8DQ	LAmaz	D	14 000,0	120,1	113,4	108,8	104,0	96,1	87,9	82,1	75,6	68,4	60,9
2JT8DQ	SEL	A	3 000,0	94,6	90,8	87,9	84,8	79,8	73,4	69,0	63,6	57,2	50,2
2JT8DQ	SEL	A	6 000,0	99,8	96,0	93,1	90,0	85,0	78,9	74,2	68,8	62,4	55,4
2JT8DQ	SEL	D	8 000,0	104,3	100,6	97,7	94,7	89,7	83,7	79,1	73,8	67,6	60,8
2JT8DQ	SEL	D	10 000,0	109,0	105,2	102,5	99,5	94,6	88,6	84,1	79,0	72,9	66,3
2JT8DQ	SEL	D	12 000,0	113,8	110,1	107,4	104,5	99,6	93,8	89,3	84,2	78,4	72,1
2JT8DQ	SEL	D	14 000,0	119,1	115,4	112,8	110,0	105,1	99,4	95,0	90,1	84,4	78,4
2JT8DW	LAmaz	A	3 000,0	102,6	94,6	88,6	82,3	73,8	64,5	58,0	51,0	42,8	34,4
2JT8DW	LAmaz	A	6 000,0	105,4	97,9	91,5	85,8	77,2	68,5	61,9	55,1	47,1	38,5
2JT8DW	LAmaz	D	8 000,0	108,6	100,7	95,6	89,9	81,8	73,2	66,5	59,9	52,0	43,8
2JT8DW	LAmaz	D	10 000,0	111,6	104,3	99,5	94,6	86,3	77,7	71,8	64,9	57,2	48,9
2JT8DW	LAmaz	D	12 000,0	115,9	108,9	104,3	99,4	91,1	82,8	76,8	70,1	62,8	54,6
2JT8DW	LAmaz	D	14 000,0	120,8	113,4	109,4	104,5	96,4	88,2	82,3	75,8	68,6	60,9
2JT8DW	SEL	A	3 000,0	102,3	97,2	92,9	88,5	82,8	75,6	70,9	65,4	58,8	51,8
2JT8DW	SEL	A	6 000,0	106,1	100,5	96,7	93,0	87,2	80,9	76,1	70,7	64,1	56,9
2JT8DW	SEL	D	8 000,0	108,8	103,9	100,5	96,8	91,5	85,7	80,5	75,1	68,9	62,0
2JT8DW	SEL	D	10 000,0	111,4	107,2	104,3	101,1	95,7	89,5	85,0	79,8	73,5	66,7
2JT8DW	SEL	D	12 000,0	115,1	111,1	108,4	105,5	100,2	94,3	89,9	85,0	78,8	72,1
2JT8DW	SEL	D	14 000,0	119,8	115,9	113,3	110,5	105,4	99,7	95,3	90,3	84,5	78,4
2JT8QW	LAmaz	A	3 000,0	94,9	88,2	83,6	78,6	70,8	62,3	56,1	49,2	41,3	32,8

NPD_ID	Mjera buke	Tip operacije (Op type)	Režim rada motora (polje „Parametar snage“ u tablici „Zrakoplov“ navodi vrstu režima rada i jedinicu)	L_200ft	L_400ft	L_630ft	L_1000ft	L_2000ft	L_4000ft	L_6300ft	L_10000ft	L_16000ft	L_25000ft
2JT8QW	LAmx	A	6 000,0	99,1	92,4	87,8	82,8	75,0	66,5	60,3	53,4	45,5	37,0
2JT8QW	LAmx	D	8 000,0	104,1	97,4	92,7	87,8	80,0	71,6	65,5	58,6	50,9	42,6
2JT8QW	LAmx	D	10 000,0	109,2	102,5	98,4	92,8	85,2	76,8	70,8	64,1	56,5	48,5
2JT8QW	LAmx	D	12 000,0	114,6	107,9	103,3	98,2	90,5	82,3	76,4	69,7	62,4	54,6
2JT8QW	LAmx	D	14 000,0	120,1	113,4	108,8	104,0	96,1	87,9	82,1	75,6	68,4	60,9
2JT8QW	SEL	A	3 000,0	94,6	90,8	87,9	84,8	79,8	73,4	69,0	63,6	57,2	50,2
2JT8QW	SEL	A	6 000,0	99,8	96,0	93,1	90,0	85,0	78,9	74,2	68,8	62,4	55,4
2JT8QW	SEL	D	8 000,0	104,3	100,6	97,7	94,7	89,7	83,7	79,1	73,8	67,6	60,8
2JT8QW	SEL	D	10 000,0	109,0	105,2	102,5	99,5	94,6	88,6	84,1	79,0	72,9	66,3
2JT8QW	SEL	D	12 000,0	113,8	110,1	107,4	104,5	99,6	93,8	89,3	84,2	78,4	72,1
2JT8QW	SEL	D	14 000,0	119,1	115,4	112,8	110,0	105,1	99,4	95,0	90,1	84,4	78,4
2PW535	LAmx	A	500,0	89,5	81,8	76,3	70,3	60,6	50,0	42,6	34,6	26,2	17,7
2PW535	LAmx	A	700,0	89,6	82,2	76,9	71,1	61,6	51,2	43,9	36,1	28,7	19,5
2PW535	LAmx	D	1 200,0	96,1	87,5	81,6	75,4	65,6	55,3	48,3	40,9	33,2	25,6
2PW535	LAmx	D	1 600,0	99,2	89,9	83,7	77,2	67,2	57,0	50,2	43,1	35,8	28,8
2PW535	LAmx	D	2 000,0	100,7	92,2	86,4	80,3	70,9	61,1	54,4	47,4	40,2	33,1
2PW535	LAmx	D	3 000,0	103,5	96,4	91,5	86,1	77,3	67,9	61,3	54,3	46,8	39,4
2PW535	SEL	A	500,0	89,4	84,8	81,3	77,4	70,8	63,2	57,8	51,9	45,6	39,1
2PW535	SEL	A	700,0	89,3	85,1	81,8	78,1	71,7	64,5	59,3	53,5	47,3	41,0
2PW535	SEL	D	1 200,0	90,8	87,1	84,1	80,7	74,7	67,8	62,8	57,2	51,1	44,9

NPD_ID	Mjera buke	Tip operacije (Op type)	Režim rada motora (polje „Parametar snage” u tablici „Zrakoplov” navodi vrstu režima rada i jedinicu)	L_200ft	L_400ft	L_630ft	L_1000ft	L_2000ft	L_4000ft	L_6300ft	L_10000ft	L_16000ft	L_25000ft
2PW535	SEL	D	1 600,0	92,6	89,0	86,2	82,9	77,2	70,6	65,8	60,5	54,7	48,8
2PW535	SEL	D	2 000,0	96,0	92,3	89,4	86,1	80,4	73,9	69,2	64,0	58,3	52,6
2PW535	SEL	D	3 000,0	102,3	98,9	96,2	93,1	87,7	81,5	77,0	72,0	66,6	61,1
2R2800	LAmax	A	30,0	92,6	86,1	81,7	77,0	69,5	61,3	55,5	49,6	43,4	36,6
2R2800	LAmax	A	100,0	103,5	97,2	92,9	88,4	81,3	73,6	68,0	61,9	55,3	47,9
2R2800	LAmax	D	30,0	92,6	86,1	81,7	77,0	69,5	61,3	55,5	49,6	43,4	36,6
2R2800	LAmax	D	100,0	103,5	97,2	92,9	88,4	81,3	73,6	68,0	61,9	55,3	47,9
2R2800	SEL	A	30,0	96,9	92,7	89,7	86,5	81,3	75,3	71,0	66,6	61,9	56,6
2R2800	SEL	A	100,0	107,5	103,0	99,9	96,6	91,3	85,4	81,0	76,2	70,7	64,5
2R2800	SEL	D	30,0	96,9	92,7	89,7	86,5	81,3	75,3	71,0	66,6	61,9	56,6
2R2800	SEL	D	100,0	107,5	103,0	99,9	96,6	91,3	85,4	81,0	76,2	70,7	64,5
3JT8D	LAmax	A	3 000,0	104,6	96,6	90,6	84,3	75,8	66,5	60,0	53,0	44,8	36,4
3JT8D	LAmax	A	6 000,0	107,4	98,9	93,5	87,8	79,2	70,5	63,9	57,1	49,1	40,5
3JT8D	LAmax	D	8 000,0	110,6	102,7	97,6	91,9	83,8	75,2	68,5	61,9	54,0	45,8
3JT8D	LAmax	D	10 000,0	113,6	106,3	101,5	96,6	88,3	79,7	73,8	66,9	59,2	50,9
3JT8D	LAmax	D	12 000,0	117,9	110,9	106,3	101,4	93,1	84,8	78,8	72,1	64,8	56,6
3JT8D	LAmax	D	14 000,0	122,8	115,4	111,4	106,5	98,4	90,2	84,3	77,8	70,6	62,8
3JT8D	SEL	A	3 000,0	104,3	99,2	94,9	90,5	84,8	77,6	72,9	67,4	60,8	53,8
3JT8D	SEL	A	6 000,0	108,1	102,5	98,7	95,0	89,2	82,9	78,1	72,7	66,1	58,9
3JT8D	SEL	D	8 000,0	110,8	105,9	102,5	98,8	93,5	87,7	82,5	77,1	70,9	64,0

NPD_ID	Mjera buke	Tip operacije (Op type)	Režim rada motora (polje „Parametar snage“ u tablici „Zrakoplov“ navodi vrstu režima rada i jedinicu)	L_200ft	L_400ft	L_630ft	L_1000ft	L_2000ft	L_4000ft	L_6300ft	L_10000ft	L_16000ft	L_25000ft
3JT8D	SEL	D	10 000,0	113,4	109,2	106,3	103,1	97,7	91,5	87,0	81,8	75,5	68,7
3JT8D	SEL	D	12 000,0	117,1	113,1	110,4	107,5	102,2	96,3	91,9	87,0	80,8	74,1
3JT8D	SEL	D	14 000,0	121,8	117,9	115,3	112,5	107,4	101,7	97,3	92,3	86,5	80,4
3JT8DQ	LAmx	A	3 000,0	96,9	90,2	85,6	80,6	72,8	64,3	58,1	51,2	43,3	34,8
3JT8DQ	LAmx	A	6 000,0	101,1	94,4	89,8	84,8	77,0	68,5	62,3	55,4	47,5	39,0
3JT8DQ	LAmx	D	8 000,0	106,1	99,4	94,8	89,8	82,0	73,6	67,5	60,6	52,9	44,6
3JT8DQ	LAmx	D	10 000,0	111,2	104,5	99,9	95,0	87,2	78,8	72,8	66,1	58,5	50,5
3JT8DQ	LAmx	D	12 000,0	116,6	109,9	105,3	100,4	92,5	84,3	78,4	71,7	64,4	56,6
3JT8DQ	LAmx	D	14 000,0	122,1	115,4	110,8	106,0	98,1	89,9	84,1	77,6	70,4	62,9
3JT8DQ	SEL	A	3 000,0	96,6	92,8	89,8	86,8	81,8	75,4	71,0	65,6	59,2	52,2
3JT8DQ	SEL	A	6 000,0	101,8	98,0	95,1	92,0	87,0	80,9	76,2	70,8	64,4	57,4
3JT8DQ	SEL	D	8 000,0	106,3	102,6	99,7	96,7	91,7	85,7	81,1	75,8	69,6	62,8
3JT8DQ	SEL	D	10 000,0	111,0	107,2	104,5	101,5	96,6	90,6	86,1	81,0	74,9	68,3
3JT8DQ	SEL	D	12 000,0	115,8	112,1	109,4	106,5	101,6	95,8	91,3	86,2	80,4	74,1
3JT8DQ	SEL	D	14 000,0	121,1	117,4	114,8	112,0	107,1	101,4	97,0	92,1	86,4	80,4
3JT8E5	LAmx	A	3 000,0	96,4	89,3	84,5	79,3	71,3	62,6	56,1	49,0	41,0	32,0
3JT8E5	LAmx	A	5 000,0	98,0	91,3	86,7	81,8	74,0	65,4	59,1	52,2	44,3	35,6
3JT8E5	LAmx	D	7 000,0	104,7	97,8	93,0	87,8	79,5	70,3	63,4	55,8	47,3	38,0
3JT8E5	LAmx	D	10 000,0	109,2	102,3	97,5	92,4	84,2	75,1	68,4	61,3	53,3	44,7
3JT8E5	LAmx	D	12 000,0	112,1	105,3	100,6	95,6	87,7	79,3	73,2	66,7	59,5	51,5

NPD_ID	Mjera buke	Tip operacije (Op type)	Režim rada motora (polje „Parametar snage” u tablici „Zrakoplov” navodi vrstu režima rada i jedinicu)	L_200ft	L_400ft	L_630ft	L_1000ft	L_2000ft	L_4000ft	L_6300ft	L_10000ft	L_16000ft	L_25000ft
3JT8E5	LAmaz	D	14 000,0	115,5	108,7	104,1	99,1	91,4	83,1	77,1	70,9	63,9	56,2
3JT8E5	SEL	A	3 000,0	98,2	93,4	90,1	86,5	80,8	74,4	69,5	63,9	57,5	50,0
3JT8E5	SEL	A	5 000,0	99,8	95,4	92,3	89,0	83,5	77,2	72,5	67,1	60,8	53,6
3JT8E5	SEL	D	7 000,0	106,5	101,9	98,6	95,0	89,0	82,1	76,8	70,7	63,8	56,0
3JT8E5	SEL	D	10 000,0	111,0	106,4	103,1	99,6	93,7	86,9	81,8	76,2	69,8	62,7
3JT8E5	SEL	D	12 000,0	113,9	109,4	106,2	102,8	97,2	91,1	86,6	81,6	76,0	69,5
3JT8E5	SEL	D	14 000,0	117,3	112,8	109,7	106,3	100,9	94,9	90,5	85,8	80,4	74,2
3JT8E7	LAmaz	A	3 000,0	95,1	88,3	84,0	78,3	70,1	61,1	54,4	47,2	39,2	30,4
3JT8E7	LAmaz	A	5 000,0	98,1	91,3	86,5	81,3	73,1	64,1	57,4	50,2	42,2	33,4
3JT8E7	LAmaz	D	7 000,0	103,9	97,0	92,2	87,0	78,7	69,5	62,6	55,0	46,5	37,2
3JT8E7	LAmaz	D	10 000,0	109,1	102,2	97,4	92,2	83,9	74,7	68,0	60,8	52,9	44,0
3JT8E7	LAmaz	D	12 000,0	111,9	105,2	100,4	95,4	87,4	78,6	72,1	65,1	57,0	47,9
3JT8E7	LAmaz	D	14 000,0	114,6	107,9	103,2	98,2	90,3	81,7	75,2	68,3	60,5	51,7
3JT8E7	SEL	A	3 000,0	96,9	92,4	89,6	85,5	79,6	72,9	67,8	62,1	55,7	48,4
3JT8E7	SEL	A	5 000,0	99,9	95,4	92,1	88,5	82,6	75,9	70,8	65,1	58,7	51,4
3JT8E7	SEL	D	7 000,0	105,7	101,1	97,8	94,2	88,2	81,3	76,0	69,9	63,0	55,2
3JT8E7	SEL	D	10 000,0	110,9	106,3	103,0	99,4	93,4	86,5	81,4	75,7	69,4	62,0
3JT8E7	SEL	D	12 000,0	113,7	109,3	106,0	102,6	96,9	90,4	85,5	80,0	73,5	65,9
3JT8E7	SEL	D	14 000,0	116,4	112,0	108,8	105,4	99,8	93,5	88,6	83,2	77,0	69,7
4R2800	LAmaz	A	30,0	95,6	89,1	84,7	80,0	72,5	64,3	58,5	52,6	46,4	39,6

NPD_ID	Mjera buke	Tip operacije (Op type)	Režim rada motora (polje „Parametar snage“ u tablici „Zrakoplov“ navodi vrstu režima rada i jedinicu)	L_200ft	L_400ft	L_630ft	L_1000ft	L_2000ft	L_4000ft	L_6300ft	L_10000ft	L_16000ft	L_25000ft
4R2800	LAmaz	A	100,0	106,5	100,2	95,9	91,4	84,3	76,6	71,0	64,9	58,3	50,9
4R2800	LAmaz	D	30,0	95,6	89,1	84,7	80,0	72,5	64,3	58,5	52,6	46,4	39,6
4R2800	LAmaz	D	100,0	106,5	100,2	95,9	91,4	84,3	76,6	71,0	64,9	58,3	50,9
4R2800	SEL	A	30,0	99,9	95,7	92,7	89,5	84,3	78,3	74,0	69,6	64,9	59,6
4R2800	SEL	A	100,0	110,5	106,0	102,9	99,6	94,3	88,4	84,0	79,2	73,7	67,5
4R2800	SEL	D	30,0	99,9	95,7	92,7	89,5	84,3	78,3	74,0	69,6	64,9	59,6
4R2800	SEL	D	100,0	110,5	106,0	102,9	99,6	94,3	88,4	84,0	79,2	73,7	67,5
501D13	LAmaz	A	30,0	93,0	86,4	81,8	76,9	68,9	59,4	52,0	44,0	36,2	28,6
501D13	LAmaz	A	100,0	96,8	90,3	85,9	81,3	74,3	67,0	62,1	57,0	51,5	45,4
501D13	LAmaz	D	30,0	93,0	86,4	81,8	76,9	68,9	59,4	52,0	44,0	36,2	28,6
501D13	LAmaz	D	100,0	96,8	90,3	85,9	81,3	74,3	67,0	62,1	57,0	51,5	45,4
501D13	SEL	A	30,0	95,0	90,7	87,6	84,2	78,4	71,2	65,3	58,8	52,5	46,4
501D13	SEL	A	100,0	97,1	92,8	89,9	86,8	82,0	77,0	73,6	69,9	66,0	61,4
501D13	SEL	D	30,0	95,0	90,7	87,6	84,2	78,4	71,2	65,3	58,8	52,5	46,4
501D13	SEL	D	100,0	97,1	92,8	89,9	86,8	82,0	77,0	73,6	69,9	66,0	61,4
A310	LAmaz	A	3 000,0	92,2	86,2	81,7	77,0	69,2	60,4	54,0	47,1	39,4	31,4
A310	LAmaz	A	12 000,0	95,5	89,4	84,4	79,2	70,8	61,9	55,6	48,6	40,8	32,6
A310	LAmaz	D	20 000,0	101,6	93,8	88,6	82,7	73,0	63,1	56,1	48,3	40,1	31,8
A310	LAmaz	D	30 000,0	103,4	95,3	89,9	84,2	75,4	66,1	59,6	52,5	44,5	36,1
A310	LAmaz	D	40 000,0	104,4	96,9	91,9	86,6	78,3	69,2	62,7	55,7	48,0	39,7

NPD_ID	Mjera buke	Tip operacije (Op type)	Režim rada motora (polje „Parametar snage“ u tablici „Zrakoplov“ navodi vrstu režima rada i jedinicu)	L_200ft	L_400ft	L_630ft	L_1000ft	L_2000ft	L_4000ft	L_6300ft	L_10000ft	L_16000ft	L_25000ft
A310	LAmaz	D	50 000,0	108,8	101,6	96,7	91,5	83,0	73,7	67,7	61,0	53,3	44,8
A310	SEL	A	3 000,0	97,5	93,3	90,1	87,0	81,6	75,7	71,2	66,4	60,0	51,9
A310	SEL	A	12 000,0	98,9	94,5	91,3	88,0	82,6	76,4	71,8	66,4	60,5	52,3
A310	SEL	D	20 000,0	102,7	98,3	94,5	90,5	83,8	76,5	71,6	66,1	59,5	52,7
A310	SEL	D	30 000,0	103,7	99,2	95,8	92,3	86,7	80,4	75,8	70,4	64,3	57,6
A310	SEL	D	40 000,0	104,5	100,4	97,6	94,4	89,2	83,4	79,0	73,9	68,0	61,4
A310	SEL	D	50 000,0	108,0	103,9	101,2	98,2	93,3	87,8	83,6	78,6	72,9	66,4
AE3007	LAmaz	A	2 000,0	85,5	78,7	74,2	69,3	61,5	52,7	46,4	39,3	31,2	22,7
AE3007	LAmaz	A	3 000,0	90,4	83,5	78,7	73,5	65,5	56,8	50,6	43,6	35,4	26,9
AE3007	LAmaz	D	4 000,0	90,8	84,3	79,8	75,1	67,5	58,9	52,6	45,5	37,4	28,6
AE3007	LAmaz	D	5 000,0	93,0	86,6	82,1	77,4	69,8	61,2	54,9	47,8	39,8	31,3
AE3007	LAmaz	D	6 000,0	96,0	89,5	85,0	80,3	72,6	64,0	57,7	50,6	42,5	34,0
AE3007	SEL	A	2 000,0	89,8	85,6	82,7	79,5	74,1	67,8	63,2	57,7	51,4	44,3
AE3007	SEL	A	3 000,0	92,7	88,6	85,6	82,3	77,0	70,9	66,3	61,0	54,8	47,9
AE3007	SEL	D	4 000,0	91,7	88,1	85,4	82,5	77,7	72,0	67,6	62,4	56,1	49,1
AE3007	SEL	D	5 000,0	93,6	90,0	87,4	84,6	79,8	74,2	69,9	64,8	58,7	51,9
AE3007	SEL	D	6 000,0	96,7	93,0	90,3	87,5	82,8	77,2	72,8	67,7	61,6	54,9
AE300C	LAmaz	A	1 100,0	88,6	80,4	74,8	69,0	59,9	50,4	44,0	37,0	30,4	23,6
AE300C	LAmaz	A	1 400,0	88,6	80,4	74,8	69,0	59,9	50,4	44,0	37,0	30,4	23,6
AE300C	LAmaz	A	1 900,0	88,6	80,7	75,3	69,5	60,6	51,3	44,9	38,1	31,3	24,5

NPD_ID	Mjera buke	Tip operacije (Op type)	Režim rada motora (polje „Parametar snage“ u tablici „Zrakoplov“ navodi vrstu režima rada i jedinicu)	L_200ft	L_400ft	L_630ft	L_1000ft	L_2000ft	L_4000ft	L_6300ft	L_10000ft	L_16000ft	L_25000ft
AE300C	LAmaz	D	3 500,0	90,6	83,5	78,4	73,1	64,4	55,2	48,7	42,0	34,7	27,5
AE300C	LAmaz	D	4 500,0	92,7	85,7	80,7	75,5	67,1	58,1	51,9	45,2	38,3	31,4
AE300C	LAmaz	D	5 500,0	94,7	88,0	83,3	78,2	69,9	60,9	54,7	47,9	40,9	33,9
AE300C	SEL	A	1 100,0	91,1	86,1	82,6	78,7	72,5	65,8	61,1	56,0	50,8	45,5
AE300C	SEL	A	1 400,0	91,1	86,1	82,6	78,7	72,5	65,8	61,1	56,0	50,8	45,5
AE300C	SEL	A	1 900,0	92,5	87,1	83,3	79,4	73,1	66,4	61,8	56,7	51,8	46,8
AE300C	SEL	D	3 500,0	92,9	88,2	84,7	80,8	74,4	67,2	62,1	56,7	50,6	44,6
AE300C	SEL	D	4 500,0	95,2	90,4	87,0	83,2	77,1	70,4	65,7	60,6	55,2	49,8
AE300C	SEL	D	5 500,0	96,6	92,4	89,3	85,7	79,7	72,9	68,0	62,7	57,0	51,2
AL502L	LAmaz	A	1 900,0	88,4	81,5	76,6	71,3	62,7	53,2	46,4	39,1	31,4	23,2
AL502L	LAmaz	A	5 000,0	98,0	91,5	86,9	82,2	74,4	65,8	59,4	52,6	45,1	36,8
AL502L	LAmaz	D	1 900,0	88,4	81,5	76,6	71,3	62,7	53,2	46,4	39,1	31,4	23,2
AL502L	LAmaz	D	5 000,0	98,0	91,5	86,9	82,2	74,4	65,8	59,4	52,6	45,1	36,8
AL502L	SEL	A	1 900,0	90,2	85,5	82,1	78,3	72,0	64,7	59,4	53,6	47,4	40,7
AL502L	SEL	A	5 000,0	101,1	96,8	93,8	90,5	85,0	78,6	73,8	68,4	62,5	55,6
AL502L	SEL	D	1 900,0	90,2	85,5	82,1	78,3	72,0	64,7	59,4	53,6	47,4	40,7
AL502L	SEL	D	5 000,0	101,1	96,8	93,8	90,5	85,0	78,6	73,8	68,4	62,5	55,6
AL502R	LAmaz	A	1 600,0	91,2	84,5	79,7	74,5	66,3	57,0	50,1	42,3	33,7	25,0
AL502R	LAmaz	A	5 200,0	101,6	94,8	89,8	84,6	76,3	67,5	61,2	54,3	47,0	39,7
AL502R	LAmaz	D	1 600,0	91,2	84,5	79,7	74,5	66,3	57,0	50,1	42,3	33,7	25,0

NPD_ID	Mjera buke	Tip operacije (Op type)	Režim rada motora (polje „Parametar snage“ u tablici „Zrakoplov“ navodi vrstu režima rada i jedinicu)	L_200ft	L_400ft	L_630ft	L_1000ft	L_2000ft	L_4000ft	L_6300ft	L_10000ft	L_16000ft	L_25000ft
AL502R	LAmaz	D	5 200,0	101,6	94,8	89,8	84,6	76,3	67,5	61,2	54,3	47,0	39,7
AL502R	SEL	A	1 600,0	92,9	89,0	86,0	82,7	77,3	70,4	65,0	58,7	51,6	44,3
AL502R	SEL	A	5 200,0	102,3	98,4	95,4	92,1	86,8	80,4	75,6	70,3	64,4	58,7
AL502R	SEL	D	1 600,0	92,9	89,0	86,0	82,7	77,3	70,4	65,0	58,7	51,6	44,3
AL502R	SEL	D	5 200,0	102,3	98,4	95,4	92,1	86,8	80,4	75,6	70,3	64,4	58,7
BR710	LAmaz	A	1 830,0	87,7	80,6	75,8	70,7	62,6	54,0	47,8	41,1	33,7	26,0
BR710	LAmaz	A	2 000,0	87,9	80,7	75,9	70,7	62,7	54,0	47,9	41,2	33,7	25,9
BR710	LAmaz	A	3 000,0	88,9	81,7	76,7	71,5	63,4	54,8	48,6	41,7	34,1	26,1
BR710	LAmaz	A	4 000,0	90,1	82,9	77,9	72,7	64,6	55,9	49,7	42,8	35,1	27,1
BR710	LAmaz	A	5 000,0	92,5	85,3	80,4	75,0	66,6	57,6	51,1	44,0	35,9	27,5
BR710	LAmaz	A	6 000,0	94,7	87,7	82,7	77,3	68,8	59,8	53,3	46,0	37,9	29,3
BR710	LAmaz	A	7 000,0	96,7	89,7	84,7	79,3	70,9	61,8	55,2	47,9	39,7	31,1
BR710	LAmaz	A	8 000,0	98,4	91,5	86,5	81,1	72,7	63,6	57,1	49,8	41,6	32,9
BR710	LAmaz	A	9 000,0	99,9	93,0	88,0	82,7	74,4	65,3	58,8	51,5	43,3	34,7
BR710	LAmaz	A	10 000,0	101,0	94,1	89,3	84,0	75,8	66,8	60,4	53,2	45,0	36,5
BR710	LAmaz	A	11 000,0	101,6	95,0	90,2	85,1	77,0	68,2	61,8	54,7	46,7	38,3
BR710	LAmaz	A	12 000,0	102,6	95,6	90,9	85,9	78,0	69,3	63,1	56,1	48,3	40,1
BR710	LAmaz	A	12 900,0	102,9	95,9	91,3	86,4	78,7	70,3	64,1	57,3	49,7	41,7
BR710	LAmaz	D	4 000,0	90,0	82,7	77,7	72,5	64,1	55,2	48,9	41,8	33,9	25,7
BR710	LAmaz	D	5 000,0	92,5	85,3	80,4	75,0	66,6	57,6	51,1	44,0	35,9	27,5

NPD_ID	Mjera buke	Tip operacije (Op type)	Režim rada motora (polje „Parametar snage“ u tablici „Zrakoplov“ navodi vrstu režima rada i jedinicu)	L_200ft	L_400ft	L_630ft	L_1000ft	L_2000ft	L_4000ft	L_6300ft	L_10000ft	L_16000ft	L_25000ft
BR710	LAmaz	D	6 000,0	94,7	87,7	82,7	77,3	68,8	59,8	53,3	46,0	37,9	29,3
BR710	LAmaz	D	7 000,0	96,7	89,7	84,7	79,3	70,9	61,8	55,2	47,9	39,7	31,1
BR710	LAmaz	D	8 000,0	98,4	91,5	86,5	81,1	72,7	63,6	57,1	49,8	41,6	32,9
BR710	LAmaz	D	9 000,0	99,9	93,0	88,0	82,7	74,4	65,3	58,8	51,5	43,3	34,7
BR710	LAmaz	D	10 000,0	101,0	94,1	89,3	84,0	75,8	66,8	60,4	53,2	45,0	36,5
BR710	LAmaz	D	11 000,0	101,6	95,0	90,2	85,1	77,0	68,2	61,8	54,7	46,7	38,3
BR710	LAmaz	D	12 000,0	102,6	95,6	90,9	85,9	78,0	69,3	63,1	56,1	48,3	40,1
BR710	LAmaz	D	12 900,0	102,9	95,9	91,3	86,4	78,7	70,3	64,1	57,3	49,7	41,7
BR710	SEL	A	1 830,0	90,3	85,8	82,8	79,6	74,3	68,3	63,8	58,7	53,0	46,8
BR710	SEL	A	2 000,0	90,3	85,9	82,9	79,7	74,4	68,4	63,9	58,8	53,0	46,8
BR710	SEL	A	3 000,0	91,0	86,6	83,6	80,3	75,0	69,1	64,6	59,5	53,6	47,2
BR710	SEL	A	4 000,0	92,2	87,6	84,5	81,2	76,0	70,1	65,7	60,6	54,7	48,2
BR710	SEL	A	5 000,0	92,7	88,5	85,6	82,3	76,9	70,8	66,3	61,1	54,9	48,1
BR710	SEL	A	6 000,0	94,7	90,5	87,6	84,2	78,8	72,7	68,1	62,9	56,7	49,9
BR710	SEL	A	7 000,0	96,5	92,4	89,4	86,1	80,6	74,5	69,9	64,7	58,5	51,7
BR710	SEL	A	8 000,0	98,1	94,1	91,1	87,8	82,3	76,2	71,7	66,4	60,3	53,5
BR710	SEL	A	9 000,0	99,6	95,6	92,6	89,4	83,9	77,9	73,4	68,1	62,0	55,3
BR710	SEL	A	10 000,0	100,9	96,9	94,0	90,8	85,5	79,5	75,0	69,8	63,8	57,1
BR710	SEL	A	11 000,0	102,1	98,1	95,3	92,2	86,9	81,0	76,6	71,5	65,5	58,9
BR710	SEL	A	12 000,0	103,1	99,1	96,4	93,4	88,3	82,5	78,1	73,1	67,2	60,7

NPD_ID	Mjera buke	Tip operacije (Op type)	Režim rada motora (polje „Parametar snage“ u tablici „Zrakoplov“ navodi vrstu režima rada i jedinicu)	L_200ft	L_400ft	L_630ft	L_1000ft	L_2000ft	L_4000ft	L_6300ft	L_10000ft	L_16000ft	L_25000ft
BR710	SEL	A	12 900,0	103,8	99,9	97,3	94,4	89,5	83,8	79,5	74,5	68,7	62,3
BR710	SEL	D	4 000,0	90,5	86,4	83,5	80,2	74,9	68,9	64,4	59,2	53,0	46,2
BR710	SEL	D	5 000,0	92,7	88,5	85,6	82,3	76,9	70,8	66,3	61,1	54,9	48,1
BR710	SEL	D	6 000,0	94,7	90,5	87,6	84,2	78,8	72,7	68,1	62,9	56,7	49,9
BR710	SEL	D	7 000,0	96,5	92,4	89,4	86,1	80,6	74,5	69,9	64,7	58,5	51,7
BR710	SEL	D	8 000,0	98,1	94,1	91,1	87,8	82,3	76,2	71,7	66,4	60,3	53,5
BR710	SEL	D	9 000,0	99,6	95,6	92,6	89,4	83,9	77,9	73,4	68,1	62,0	55,3
BR710	SEL	D	10 000,0	100,9	96,9	94,0	90,8	85,5	79,5	75,0	69,8	63,8	57,1
BR710	SEL	D	11 000,0	102,1	98,1	95,3	92,2	86,9	81,0	76,6	71,5	65,5	58,9
BR710	SEL	D	12 000,0	103,1	99,1	96,4	93,4	88,3	82,5	78,1	73,1	67,2	60,7
BR710	SEL	D	12 900,0	103,8	99,9	97,3	94,4	89,5	83,8	79,5	74,5	68,7	62,3
BR715	LAmax	A	4 250,0	89,2	81,6	76,8	71,6	63,4	54,6	48,3	41,6	34,7	28,2
BR715	LAmax	A	5 000,0	89,6	82,4	77,5	72,4	64,2	55,4	49,1	42,3	35,5	28,9
BR715	LAmax	A	5 750,0	89,9	83,0	78,2	73,0	64,9	56,1	49,7	43,0	36,1	29,6
BR715	LAmax	A	9 875,0	93,8	87,0	82,4	77,6	69,8	61,4	55,3	48,6	41,8	35,3
BR715	LAmax	D	11 000,0	95,7	88,9	84,3	79,5	71,7	63,1	57,0	50,2	43,4	36,9
BR715	LAmax	D	13 000,0	98,6	91,9	87,3	82,5	74,6	66,0	59,8	52,9	46,0	39,4
BR715	LAmax	D	15 000,0	101,2	94,5	90,0	85,1	77,2	68,5	62,2	55,3	48,3	41,6
BR715	LAmax	D	17 000,0	103,5	97,0	92,4	87,5	79,6	70,7	64,4	57,4	50,4	43,7
BR715	LAmax	D	19 000,0	106,4	99,9	95,3	90,4	82,4	73,4	67,0	60,0	52,9	46,2

NPD_ID	Mjera buke	Tip operacije (Op type)	Režim rada motora (polje „Parametar snage“ u tablici „Zrakoplov“ navodi vrstu režima rada i jedinicu)	L_200ft	L_400ft	L_630ft	L_1000ft	L_2000ft	L_4000ft	L_6300ft	L_10000ft	L_16000ft	L_25000ft
BR715	LAmaz	D	19 750,0	107,5	101,0	96,5	91,6	83,5	74,5	68,1	61,1	53,9	47,2
BR715	SEL	A	4 250,0	91,9	87,1	84,1	80,7	75,2	69,0	64,4	59,4	54,2	49,4
BR715	SEL	A	5 000,0	92,2	88,0	84,9	81,5	76,1	69,9	65,3	60,3	55,2	50,3
BR715	SEL	A	5 750,0	92,5	88,6	85,6	82,2	76,8	70,6	66,0	61,0	55,9	51,1
BR715	SEL	A	9 875,0	95,7	91,5	88,7	85,6	80,5	74,8	70,5	65,6	60,7	56,0
BR715	SEL	D	11 000,0	97,3	93,1	90,3	87,2	82,1	76,4	72,1	67,2	62,3	57,6
BR715	SEL	D	13 000,0	99,8	95,7	92,9	89,8	84,7	78,9	74,7	69,8	64,9	60,2
BR715	SEL	D	15 000,0	102,1	98,0	95,2	92,1	87,0	81,2	77,0	72,1	67,2	62,5
BR715	SEL	D	17 000,0	104,1	100,1	97,3	94,2	89,1	83,3	79,0	74,2	69,2	64,6
BR715	SEL	D	19 000,0	106,6	102,7	99,8	96,7	91,6	85,8	81,5	76,7	71,8	67,2
BR715	SEL	D	19 750,0	107,6	103,7	100,8	97,7	92,6	86,8	82,5	77,7	72,8	68,2
CF34	LAmaz	A	2 000,0	87,3	80,7	76,0	71,1	63,0	54,1	47,6	40,6	33,0	24,6
CF34	LAmaz	A	3 000,0	90,6	83,8	79,0	73,9	65,6	56,5	49,8	42,7	34,9	26,5
CF34	LAmaz	D	4 000,0	93,1	86,3	81,5	76,5	68,4	59,6	53,1	46,0	38,2	29,6
CF34	LAmaz	D	5 000,0	95,0	88,2	83,5	78,6	70,6	61,9	55,6	48,7	40,9	32,3
CF34	LAmaz	D	6 000,0	97,2	90,9	86,1	81,2	73,2	64,5	58,2	51,5	43,5	34,9
CF34	SEL	A	2 000,0	90,9	86,7	83,3	79,9	74,1	67,4	62,4	56,9	50,7	43,9
CF34	SEL	A	3 000,0	94,3	89,8	86,5	82,9	76,9	70,0	64,8	59,2	52,9	46,0
CF34	SEL	D	4 000,0	96,3	91,8	88,5	85,0	79,1	72,5	67,5	61,9	55,6	48,6
CF34	SEL	D	5 000,0	97,7	93,2	90,0	86,5	80,8	74,3	69,5	64,1	57,9	50,7

NPD_ID	Mjera buke	Tip operacije (Op type)	Režim rada motora (polje „Parametar snage“ u tablici „Zrakoplov“ navodi vrstu režima rada i jedinicu)	L_200ft	L_400ft	L_630ft	L_1000ft	L_2000ft	L_4000ft	L_6300ft	L_10000ft	L_16000ft	L_25000ft
CF34	SEL	D	6 000,0	99,7	95,2	92,0	88,5	82,8	76,3	71,5	66,1	59,9	52,7
CF3410E	LAmx	A	3 000,0	90,1	83,6	79,1	74,4	66,9	58,6	52,6	45,7	37,9	29,5
CF3410E	LAmx	A	5 000,0	91,9	85,3	80,7	75,9	68,3	59,9	53,9	47,2	39,6	31,4
CF3410E	LAmx	D	8 000,0	94,9	88,5	84,0	79,3	71,9	63,7	57,7	51,0	43,3	34,8
CF3410E	LAmx	D	10 000,0	97,6	91,1	86,6	81,9	74,3	66,0	60,2	53,4	45,6	37,1
CF3410E	LAmx	D	15 000,0	103,3	96,8	92,3	87,5	79,8	71,3	65,1	58,3	50,4	42,0
CF3410E	SEL	A	3 000,0	92,5	88,8	86,1	83,2	78,4	72,7	68,3	63,3	57,2	50,5
CF3410E	SEL	A	5 000,0	93,9	90,1	87,4	84,4	79,5	73,9	69,6	64,7	58,9	52,4
CF3410E	SEL	D	8 000,0	95,9	92,2	89,6	86,7	81,8	76,3	72,1	67,1	61,2	54,5
CF3410E	SEL	D	10 000,0	98,6	94,9	92,1	89,2	84,4	78,8	74,6	69,9	63,9	57,2
CF3410E	SEL	D	15 000,0	103,8	100,2	97,5	94,6	89,8	84,1	79,9	74,9	69,1	62,6
CF348C5	LAmx	A	2 500,0	89,7	83,1	78,6	73,8	66,2	57,6	51,3	44,1	36,0	27,3
CF348C5	LAmx	A	7 250,0	91,3	84,7	80,2	75,4	67,6	58,9	52,6	45,5	37,6	29,2
CF348C5	LAmx	D	7 250,0	94,5	87,9	83,5	78,7	71,0	62,3	56,0	48,8	40,5	31,7
CF348C5	LAmx	D	16 250,0	103,6	97,1	92,6	87,9	80,2	71,6	65,3	58,3	50,3	42,0
CF348C5	SEL	A	2 500,0	93,1	89,2	86,4	83,3	78,2	72,0	67,1	61,5	54,9	47,7
CF348C5	SEL	A	7 250,0	95,2	91,0	88,1	85,0	79,8	73,6	68,8	63,2	56,8	49,9
CF348C5	SEL	D	7 250,0	96,4	92,3	89,5	86,5	81,5	75,3	70,4	64,7	58,0	50,6
CF348C5	SEL	D	16 250,0	104,7	100,9	98,2	95,3	90,4	84,4	79,6	74,0	67,6	60,7
CF348E	LAmx	A	3 000,0	91,1	84,4	79,8	74,8	66,8	57,8	51,3	44,0	35,9	27,5

NPD_ID	Mjera buke	Tip operacije (Op type)	Režim rada motora (polje „Parametar snage” u tablici „Zrakoplov” navodi vrstu režima rada i jedinicu)	L_200ft	L_400ft	L_630ft	L_1000ft	L_2000ft	L_4000ft	L_6300ft	L_10000ft	L_16000ft	L_25000ft
CF348E	LAmaz	A	4 000,0	92,0	85,3	80,7	75,8	67,8	59,0	52,5	45,5	37,6	29,6
CF348E	LAmaz	D	7 000,0	95,5	88,9	84,3	79,4	71,5	62,8	56,5	49,5	41,6	33,5
CF348E	LAmaz	D	9 000,0	99,3	92,7	88,2	83,4	75,5	66,8	60,6	53,7	46,0	38,0
CF348E	LAmaz	D	11 000,0	103,3	96,6	92,0	87,1	79,2	70,3	64,0	57,2	49,6	41,8
CF348E	SEL	A	3 000,0	93,5	89,6	86,7	83,5	78,2	72,0	67,2	61,6	55,3	48,6
CF348E	SEL	A	4 000,0	94,7	90,7	87,9	84,7	79,4	73,3	68,7	63,3	57,2	50,7
CF348E	SEL	D	7 000,0	97,3	93,2	90,5	87,4	82,3	76,2	71,7	66,4	60,4	54,0
CF348E	SEL	D	9 000,0	100,3	96,5	93,9	91,0	86,0	80,3	75,9	70,9	65,0	58,6
CF348E	SEL	D	11 000,0	103,4	99,7	97,1	94,2	89,4	83,8	79,5	74,6	68,9	62,5
CF565C	LAmaz	A	3 000,0	93,3	86,6	82,1	77,3	69,7	61,5	55,6	48,9	41,5	33,6
CF565C	LAmaz	A	5 000,0	94,2	87,3	82,5	77,6	69,9	61,6	55,6	49,0	41,5	33,6
CF565C	LAmaz	D	12 500,0	98,9	89,4	82,8	76,4	67,3	57,8	51,3	44,2	36,3	27,7
CF565C	LAmaz	D	20 000,0	103,4	95,3	89,8	83,9	75,3	66,2	59,9	53,0	45,0	36,3
CF565C	LAmaz	D	27 500,0	106,9	99,4	94,4	89,3	81,0	71,9	65,4	58,3	50,2	41,5
CF565C	SEL	A	3 000,0	98,7	92,8	89,9	86,8	81,7	76,0	71,7	66,6	60,8	54,3
CF565C	SEL	A	5 000,0	99,0	93,3	90,1	86,9	81,9	76,1	71,8	66,7	60,9	54,3
CF565C	SEL	D	12 500,0	98,8	92,6	88,7	84,8	78,6	71,9	67,1	61,6	55,4	48,5
CF565C	SEL	D	20 000,0	105,3	99,9	96,4	92,9	87,3	81,0	76,4	70,9	64,7	57,8
CF565C	SEL	D	27 500,0	108,0	103,5	100,5	97,4	92,1	86,2	81,7	76,2	70,7	64,6
CF567B	LAmaz	A	3 000,0	93,0	85,9	81,1	76,1	68,0	59,2	52,5	45,6	37,5	29,3

NPD_ID	Mjera buke	Tip operacije (Op type)	Režim rada motora (polje „Parametar snage“ u tablici „Zrakoplov“ navodi vrstu režima rada i jedinicu)	L_200ft	L_400ft	L_630ft	L_1000ft	L_2000ft	L_4000ft	L_6300ft	L_10000ft	L_16000ft	L_25000ft
CF567B	LAmx	A	4 000,0	93,6	86,5	81,7	76,6	68,7	59,9	53,4	46,6	37,8	29,7
CF567B	LAmx	A	5 000,0	94,1	87,0	82,2	77,2	69,2	60,5	54,1	47,4	39,0	31,1
CF567B	LAmx	A	6 000,0	94,6	87,5	82,7	77,6	69,7	61,1	54,7	48,1	40,4	32,9
CF567B	LAmx	A	7 000,0	95,0	87,9	83,0	78,0	70,1	61,5	55,2	48,7	41,8	34,5
CF567B	LAmx	D	10 000,0	95,2	87,9	83,6	78,8	71,3	63,0	57,3	50,4	44,2	36,9
CF567B	LAmx	D	13 000,0	98,1	91,0	86,7	82,0	74,5	66,3	60,7	53,9	46,9	39,6
CF567B	LAmx	D	16 000,0	100,5	93,7	89,3	84,6	77,3	69,2	63,5	56,8	49,4	42,1
CF567B	LAmx	D	19 000,0	102,7	96,0	91,7	87,1	79,7	71,7	66,1	59,5	52,2	44,9
CF567B	LAmx	D	23 500,0	107,2	100,9	96,5	91,9	84,7	76,8	71,4	64,6	57,7	50,4
CF567B	SEL	A	3 000,0	95,5	91,3	88,2	84,9	79,5	73,3	68,3	63,2	55,9	49,6
CF567B	SEL	A	4 000,0	96,2	91,9	88,8	85,6	80,2	74,1	69,4	64,3	56,8	50,7
CF567B	SEL	A	5 000,0	96,7	92,5	89,4	86,1	80,8	74,8	70,1	65,2	58,0	52,4
CF567B	SEL	A	6 000,0	97,2	93,0	89,9	86,7	81,4	75,5	70,9	66,0	59,4	54,3
CF567B	SEL	A	7 000,0	97,7	93,4	90,4	87,1	81,9	76,0	71,5	66,7	60,8	55,6
CF567B	SEL	D	10 000,0	96,3	92,1	89,4	86,3	81,4	75,9	72,0	67,0	61,3	51,9
CF567B	SEL	D	13 000,0	99,2	95,2	92,4	89,4	84,7	79,3	75,4	70,5	64,5	56,1
CF567B	SEL	D	16 000,0	101,7	97,6	95,0	92,1	87,4	82,1	78,3	73,5	67,3	60,0
CF567B	SEL	D	19 000,0	103,9	99,9	97,3	94,5	89,9	84,7	81,0	76,2	70,3	63,7
CF567B	SEL	D	23 500,0	108,4	104,5	102,0	99,3	95,0	89,9	86,4	81,5	75,5	69,5
CF66D	LAmx	A	8 000,0	99,2	92,0	86,6	81,0	72,1	63,0	56,5	49,1	40,8	32,5

NPD_ID	Mjera buke	Tip operacije (Op type)	Režim rada motora (polje „Parametar snage“ u tablici „Zrakoplov“ navodi vrstu režima rada i jedinicu)	L_200ft	L_400ft	L_630ft	L_1000ft	L_2000ft	L_4000ft	L_6300ft	L_10000ft	L_16000ft	L_25000ft
CF66D	LAmaz	A	14 000,0	102,1	95,0	89,9	84,5	76,0	67,0	60,6	53,3	45,1	37,1
CF66D	LAmaz	D	20 000,0	104,5	97,6	92,7	87,5	79,3	70,4	64,1	56,9	48,9	41,0
CF66D	LAmaz	D	28 000,0	106,2	99,4	94,6	89,5	81,5	72,6	66,4	59,3	51,3	43,6
CF66D	LAmaz	D	36 000,0	107,8	101,1	96,5	91,5	83,7	74,9	68,7	61,7	53,8	46,2
CF66D	SEL	A	8 000,0	100,7	95,5	91,7	87,5	81,1	74,0	68,8	63,0	56,3	49,7
CF66D	SEL	A	14 000,0	104,4	99,5	95,9	92,0	85,9	79,0	73,9	68,3	61,7	55,2
CF66D	SEL	D	20 000,0	106,8	102,2	98,7	95,0	89,0	82,3	77,3	71,8	65,4	58,9
CF66D	SEL	D	28 000,0	109,3	104,8	101,4	98,0	92,2	85,6	80,7	75,3	69,0	62,6
CF66D	SEL	D	36 000,0	110,9	106,6	103,3	100,0	94,3	87,8	83,0	77,6	71,4	65,1
CF680C	LAmaz	A	5 500,0	94,4	87,4	82,8	78,0	70,4	61,9	55,7	48,8	40,9	31,7
CF680C	LAmaz	A	7 000,0	95,3	88,1	83,5	78,5	70,7	62,1	55,8	49,0	40,9	31,4
CF680C	LAmaz	A	12 000,0	95,9	88,8	84,1	79,1	71,3	62,7	56,4	49,6	41,7	32,5
CF680C	LAmaz	A	15 000,0	98,9	91,2	86,2	80,7	72,3	63,4	57,0	50,1	42,0	32,1
CF680C	LAmaz	D	17 000,0	101,6	93,6	87,8	81,4	71,6	62,2	55,8	48,8	40,6	30,5
CF680C	LAmaz	D	21 000,0	100,8	93,1	87,6	81,7	72,6	63,6	57,4	50,7	42,7	33,0
CF680C	LAmaz	D	25 000,0	100,6	93,1	87,8	82,3	73,8	65,0	59,0	52,4	44,7	35,2
CF680C	LAmaz	D	33 000,0	101,3	94,2	89,3	84,2	76,3	67,9	62,1	55,7	48,2	39,2
CF680C	LAmaz	D	41 000,0	103,1	96,3	91,5	86,7	79,1	70,9	65,1	58,9	51,5	42,6
CF680C	LAmaz	D	54 000,0	109,7	103,2	98,8	94,0	86,4	78,2	72,5	66,2	59,0	50,4
CF680C	SEL	A	5 500,0	95,9	93,2	90,4	87,2	82,1	76,2	71,6	66,4	60,4	53,5

NPD_ID	Mjera buke	Tip operacije (Op type)	Režim rada motora (polje „Parametar snage” u tablici „Zrakoplov” navodi vrstu režima rada i jedinicu)	L_200ft	L_400ft	L_630ft	L_1000ft	L_2000ft	L_4000ft	L_6300ft	L_10000ft	L_16000ft	L_25000ft
CF680C	SEL	A	7 000,0	96,6	93,7	90,7	87,5	82,2	76,2	71,5	66,4	60,4	53,4
CF680C	SEL	A	12 000,0	98,0	94,9	91,8	88,5	83,0	76,9	72,2	67,1	61,0	53,9
CF680C	SEL	A	15 000,0	99,2	97,1	93,8	90,1	84,2	77,6	72,9	67,7	61,6	54,5
CF680C	SEL	D	17 000,0	104,5	99,3	95,3	90,7	83,1	75,4	70,6	65,4	59,2	51,4
CF680C	SEL	D	21 000,0	103,1	98,4	94,7	90,5	83,7	76,8	72,3	67,3	61,4	53,9
CF680C	SEL	D	25 000,0	102,5	98,0	94,6	90,8	84,6	78,2	73,8	69,1	63,4	56,2
CF680C	SEL	D	33 000,0	102,6	98,5	95,5	92,1	86,7	80,9	76,9	72,3	66,9	60,1
CF680C	SEL	D	41 000,0	104,0	100,1	97,3	94,2	89,2	83,8	79,9	75,4	70,1	63,5
CF680C	SEL	D	54 000,0	109,8	106,1	103,6	100,8	96,1	90,8	86,9	82,6	77,5	71,2
CF680E	LAmx	A	6 000,0	93,8	86,6	82,0	77,2	69,6	61,4	55,4	48,7	41,1	33,0
CF680E	LAmx	A	12 000,0	96,7	89,2	84,3	79,1	71,0	62,4	56,2	49,2	41,6	33,5
CF680E	LAmx	D	34 000,0	105,5	97,4	92,0	86,3	77,7	68,4	61,8	54,3	46,2	37,4
CF680E	LAmx	D	42 000,0	106,0	98,2	93,2	88,0	79,8	70,7	64,2	56,9	48,8	40,1
CF680E	LAmx	D	52 000,0	107,5	100,1	95,2	90,2	82,3	73,8	67,6	60,6	52,7	44,0
CF680E	LAmx	D	62 000,0	111,7	104,4	99,6	94,5	86,6	78,4	72,4	65,6	57,6	48,8
CF680E	SEL	A	6 000,0	99,1	93,5	90,3	87,1	81,9	76,1	71,7	66,6	60,3	53,7
CF680E	SEL	A	12 000,0	100,0	94,8	91,5	88,2	82,8	76,9	72,3	67,1	60,8	54,2
CF680E	SEL	D	34 000,0	106,7	101,4	98,1	94,5	88,6	82,2	77,6	72,2	65,9	58,9
CF680E	SEL	D	42 000,0	107,2	102,4	99,4	96,0	90,6	84,4	79,9	74,6	68,4	61,5
CF680E	SEL	D	52 000,0	108,4	104,1	101,2	98,2	93,2	87,4	83,0	77,6	71,6	64,8

NPD_ID	Mjera buke	Tip operacije (Op type)	Režim rada motora (polje „Parametar snage” u tablici „Zrakoplov” navodi vrstu režima rada i jedinicu)	L_200ft	L_400ft	L_630ft	L_1000ft	L_2000ft	L_4000ft	L_6300ft	L_10000ft	L_16000ft	L_25000ft
CF680E	SEL	D	62 000,0	112,7	108,3	105,4	102,5	97,6	91,9	87,7	82,5	76,5	70,4
CF700	LAmx	A	850,0	98,2	90,6	84,9	78,7	68,7	59,1	52,4	45,3	37,6	29,2
CF700	LAmx	A	1 500,0	100,5	93,5	88,6	83,5	74,6	64,9	57,6	49,7	41,7	33,0
CF700	LAmx	D	2 500,0	101,0	94,0	89,1	84,0	75,9	66,9	60,2	52,8	44,8	36,1
CF700	LAmx	D	3 750,0	108,6	101,4	96,3	91,0	82,4	72,6	65,3	57,2	48,4	38,9
CF700	SEL	A	850,0	100,7	95,3	91,2	86,4	78,7	71,4	66,2	60,5	54,4	47,4
CF700	SEL	A	1 500,0	102,8	97,8	94,1	90,0	83,4	75,9	70,1	63,7	57,2	50,0
CF700	SEL	D	2 500,0	104,2	99,5	96,1	92,5	86,7	79,9	74,7	68,9	62,3	55,1
CF700	SEL	D	3 750,0	111,3	106,4	102,8	99,0	92,6	85,1	79,2	72,7	65,4	57,4
CFM562	LAmx	A	5 000,0	96,4	89,8	85,2	80,4	72,6	64,0	57,5	50,3	42,1	33,4
CFM562	LAmx	A	10 000,0	100,5	94,0	89,2	84,4	76,7	68,7	61,8	54,7	46,5	37,8
CFM562	LAmx	D	10 000,0	100,5	94,0	89,2	84,4	76,7	68,7	61,8	54,7	46,5	37,8
CFM562	LAmx	D	15 500,0	106,1	99,5	94,8	89,9	82,3	73,9	67,8	60,8	52,6	43,9
CFM562	SEL	A	5 000,0	97,9	93,5	90,4	87,1	81,9	75,6	70,7	64,9	58,2	51,0
CFM562	SEL	A	10 000,0	101,5	97,2	94,2	91,0	85,9	79,8	75,0	69,3	62,6	55,4
CFM562	SEL	D	10 000,0	101,5	97,2	94,2	91,0	85,9	79,8	75,0	69,3	62,6	55,4
CFM562	SEL	D	15 500,0	106,5	102,5	99,6	96,5	91,6	85,7	81,0	75,5	68,9	61,6
CFM563	LAmx	A	2 500,0	93,4	85,7	80,8	75,6	67,4	58,2	51,5	44,0	36,5	29,1
CFM563	LAmx	A	3 500,0	94,5	86,7	81,8	76,5	68,2	59,1	52,5	45,1	37,6	30,4
CFM563	LAmx	A	4 500,0	95,8	88,0	83,0	77,7	69,5	60,4	53,9	46,6	39,2	32,1

NPD_ID	Mjera buke	Tip operacije (Op type)	Režim rada motora (polje „Parametar snage“ u tablici „Zrakoplov“ navodi vrstu režima rada i jedinicu)	L_200ft	L_400ft	L_630ft	L_1000ft	L_2000ft	L_4000ft	L_6300ft	L_10000ft	L_16000ft	L_25000ft
CFM563	LAmx	A	5 500,0	97,2	89,3	84,4	79,1	71,0	62,0	55,6	48,3	41,0	33,9
CFM563	LAmx	D	6 500,0	95,8	89,1	84,5	79,6	71,7	63,2	56,9	49,8	42,5	35,7
CFM563	LAmx	D	9 000,0	97,0	90,3	85,8	80,9	73,2	64,8	58,6	51,6	44,5	37,8
CFM563	LAmx	D	11 500,0	98,6	92,0	87,4	82,7	75,0	66,7	60,6	53,8	46,8	40,2
CFM563	LAmx	D	14 000,0	100,4	93,8	89,3	84,5	77,0	68,8	62,8	56,0	49,2	42,7
CFM563	LAmx	D	16 500,0	102,2	95,7	91,2	86,5	79,0	70,9	65,0	58,4	51,6	45,3
CFM563	LAmx	D	19 000,0	104,4	97,9	93,5	88,9	81,5	73,5	67,6	61,1	54,5	48,3
CFM563	SEL	A	2 500,0	94,7	90,2	87,1	83,7	78,1	71,5	66,7	61,1	55,4	49,8
CFM563	SEL	A	3 500,0	96,3	91,5	88,3	84,7	79,0	72,5	67,7	62,2	56,6	51,2
CFM563	SEL	A	4 500,0	97,6	92,8	89,5	85,8	80,1	73,7	69,0	63,6	58,1	52,8
CFM563	SEL	A	5 500,0	98,8	93,9	90,6	86,9	81,4	75,0	70,4	65,1	59,7	54,4
CFM563	SEL	D	6 500,0	96,4	92,3	89,3	86,1	80,9	75,2	70,8	65,6	60,3	55,4
CFM563	SEL	D	9 000,0	97,9	93,7	90,7	87,5	82,4	76,8	72,5	67,5	62,5	57,7
CFM563	SEL	D	11 500,0	99,5	95,4	92,5	89,3	84,3	78,9	74,7	69,9	64,9	60,3
CFM563	SEL	D	14 000,0	101,1	97,2	94,4	91,3	86,5	81,2	77,1	72,3	67,5	63,0
CFM563	SEL	D	16 500,0	102,8	99,0	96,3	93,5	88,8	83,6	79,6	74,9	70,2	65,8
CFM563	SEL	D	19 000,0	104,7	101,2	98,7	96,0	91,5	86,4	82,5	78,0	73,4	69,1
CFM565	LAmx	A	2 700,0	91,7	84,4	79,7	74,8	67,0	58,5	52,2	45,3	37,5	29,5
CFM565	LAmx	A	6 000,0	93,8	86,1	80,9	75,6	67,4	58,7	52,4	45,5	37,7	29,7
CFM565	LAmx	D	12 000,0	100,3	92,0	86,2	80,3	71,1	61,7	55,4	48,6	40,9	33,1

NPD_ID	Mjera buke	Tip operacije (Op type)	Režim rada motora (polje „Parametar snage“ u tablici „Zrakoplov“ navodi vrstu režima rada i jedinicu)	L_200ft	L_400ft	L_630ft	L_1000ft	L_2000ft	L_4000ft	L_6300ft	L_10000ft	L_16000ft	L_25000ft
CFM565	LAmaz	D	15 500,0	102,5	94,9	89,5	83,6	74,0	65,0	58,8	52,1	44,7	36,8
CFM565	LAmaz	D	19 000,0	104,3	96,6	91,1	85,7	77,2	68,2	62,2	55,5	47,9	40,0
CFM565	LAmaz	D	22 500,0	105,9	98,9	94,1	88,9	80,9	72,5	66,1	59,4	51,7	43,3
CFM565	SEL	A	2 700,0	96,6	90,5	87,5	84,2	78,9	72,8	68,2	62,9	56,8	50,3
CFM565	SEL	A	6 000,0	97,4	91,6	88,2	84,8	79,3	73,1	68,5	63,3	57,1	50,6
CFM565	SEL	D	12 000,0	100,9	96,2	92,4	88,3	81,9	75,5	71,1	66,0	60,0	53,8
CFM565	SEL	D	15 500,0	103,6	99,0	95,3	91,5	85,6	79,3	74,9	69,9	64,2	57,9
CFM565	SEL	D	19 000,0	104,7	100,5	97,3	93,9	88,3	82,4	78,1	73,2	67,3	61,0
CFM565	SEL	D	22 500,0	106,5	102,4	99,6	96,4	91,4	85,7	81,5	76,5	70,8	64,3
CJ610	LAmaz	A	700,0	98,5	91,9	87,3	82,4	74,3	65,0	58,0	50,1	41,3	31,6
CJ610	LAmaz	A	1 800,0	117,1	110,3	105,6	100,5	92,2	82,5	75,1	66,7	57,0	46,0
CJ610	LAmaz	D	1 800,0	117,1	110,3	105,6	100,5	92,2	82,5	75,1	66,7	57,0	46,0
CJ610	LAmaz	D	2 600,0	122,2	115,0	109,8	104,3	95,3	85,3	77,6	68,9	59,0	47,9
CJ610	SEL	A	700,0	100,8	96,4	93,3	89,9	84,0	77,0	71,5	65,1	57,8	49,6
CJ610	SEL	A	1 800,0	119,3	114,8	111,6	108,0	101,9	94,5	88,6	81,6	73,4	63,9
CJ610	SEL	D	1 800,0	119,3	114,8	111,6	108,0	101,9	94,5	88,6	81,6	73,4	63,9
CJ610	SEL	D	2 600,0	124,7	119,7	116,0	112,0	105,3	97,5	91,3	84,1	75,7	66,1
CT75	LAmaz	A	30,0	86,9	80,5	76,1	71,6	64,5	57,0	51,6	45,6	38,6	30,9
CT75	LAmaz	A	75,0	88,1	81,7	77,4	73,0	66,0	58,5	53,3	47,6	41,3	34,5
CT75	LAmaz	D	75,0	88,1	81,7	77,4	73,0	66,0	58,5	53,3	47,6	41,3	34,5

NPD_ID	Mjera buke	Tip operacije (Op type)	Režim rada motora (polje „Parametar snage” u tablici „Zrakoplov” navodi vrstu režima rada i jedinicu)	L_200ft	L_400ft	L_630ft	L_1000ft	L_2000ft	L_4000ft	L_6300ft	L_10000ft	L_16000ft	L_25000ft
CT75	LAmaz	D	100,0	95,2	88,9	84,7	80,3	73,4	66,1	60,8	54,8	47,9	40,1
CT75	SEL	A	30,0	87,5	83,4	80,5	77,5	72,7	67,4	63,6	59,1	53,6	47,3
CT75	SEL	A	75,0	89,0	85,1	82,5	79,5	75,1	69,9	66,2	62,0	57,2	51,8
CT75	SEL	D	75,0	89,0	85,1	82,5	79,5	75,1	69,9	66,2	62,0	57,2	51,8
CT75	SEL	D	100,0	97,0	92,8	90,1	87,3	82,9	77,8	74,0	69,5	64,1	57,8
EPW118	LAmaz	A	700,0	88,9	82,0	77,1	71,9	63,6	55,2	49,3	42,9	34,7	27,0
EPW118	LAmaz	A	1 000,0	88,3	81,5	76,8	71,8	64,0	55,5	49,4	42,4	33,5	25,1
EPW118	LAmaz	D	2 000,0	85,8	79,2	74,8	70,2	63,0	55,2	49,6	43,2	35,4	28,1
EPW118	LAmaz	D	3 000,0	86,4	79,9	75,6	71,1	64,0	56,6	51,3	45,6	38,7	32,1
EPW118	LAmaz	D	3 800,0	92,0	85,7	81,5	77,1	70,4	63,3	58,4	53,0	46,2	39,7
EPW118	SEL	A	700,0	94,5	87,5	82,7	77,5	69,2	60,7	54,9	48,4	40,3	32,6
EPW118	SEL	A	1 000,0	94,9	88,1	83,4	78,4	70,6	62,1	56,0	49,0	40,2	31,7
EPW118	SEL	D	2 000,0	98,4	91,9	87,4	82,8	75,6	67,8	62,2	55,9	48,1	40,7
EPW118	SEL	D	3 000,0	98,7	92,3	87,9	83,4	76,4	68,9	63,7	58,0	51,0	44,5
EPW118	SEL	D	3 800,0	100,9	94,6	90,4	86,0	79,3	72,2	67,3	61,9	55,0	48,6
FJ44-4	LAmaz	A	600,0	86,7	79,1	73,8	68,1	59,1	49,4	42,7	35,7	28,2	20,8
FJ44-4	LAmaz	A	900,0	89,1	81,8	76,6	70,9	61,7	51,7	44,6	37,1	29,1	21,1
FJ44-4	LAmaz	D	1 700,0	96,4	88,4	82,8	76,9	67,6	57,7	50,9	43,7	36,2	28,8
FJ44-4	LAmaz	D	2 400,0	98,2	91,8	87,1	81,8	73,2	63,5	56,7	49,3	41,3	33,4
FJ44-4	LAmaz	D	3 000,0	101,5	95,2	90,6	85,4	76,8	67,3	60,5	53,1	45,2	37,3

NPD_ID	Mjera buke	Tip operacije (Op type)	Režim rada motora (polje „Parametar snage“ u tablici „Zrakoplov“ navodi vrstu režima rada i jedinicu)	L_200ft	L_400ft	L_630ft	L_1000ft	L_2000ft	L_4000ft	L_6300ft	L_10000ft	L_16000ft	L_25000ft
FJ44-4	LAmaz	D	3 300,0	103,8	97,4	92,7	87,5	78,9	69,4	62,7	55,4	47,6	39,8
FJ44-4	SEL	A	600,0	87,3	82,8	79,5	75,9	70,0	63,4	58,8	53,9	48,6	43,3
FJ44-4	SEL	A	900,0	90,4	85,5	82,0	78,1	71,8	64,9	60,0	54,8	49,2	43,6
FJ44-4	SEL	D	1 700,0	94,2	90,0	86,8	83,2	77,2	70,5	65,7	60,6	55,0	49,3
FJ44-4	SEL	D	2 400,0	98,2	94,4	91,5	88,2	82,5	76,0	71,3	66,1	60,5	54,8
FJ44-4	SEL	D	3 000,0	102,0	98,5	95,7	92,5	86,9	80,4	75,7	70,5	64,9	59,1
FJ44-4	SEL	D	3 300,0	104,5	101,0	98,2	95,0	89,5	83,2	78,6	73,5	68,0	62,4
GE90	LAmaz	A	12 000,0	94,2	86,8	81,8	76,8	68,9	60,3	54,1	47,5	40,8	34,5
GE90	LAmaz	A	17 000,0	95,3	87,9	82,9	77,9	69,9	61,2	55,0	48,3	41,5	35,1
GE90	LAmaz	A	22 000,0	96,6	89,0	84,0	78,9	70,7	62,0	55,6	48,9	42,0	35,6
GE90	LAmaz	A	27 000,0	97,9	90,0	84,9	79,7	71,4	62,5	56,2	49,4	42,5	36,0
GE90	LAmaz	D	31 000,0	97,5	90,7	86,0	80,8	72,8	63,8	57,5	50,4	43,3	36,4
GE90	LAmaz	D	41 000,0	98,8	92,0	87,3	82,2	74,2	65,3	59,0	52,1	45,1	38,4
GE90	LAmaz	D	51 000,0	100,6	93,8	89,2	84,1	76,2	67,3	61,1	54,3	47,5	40,9
GE90	LAmaz	D	61 000,0	102,8	96,0	91,4	86,4	78,5	69,7	63,6	56,9	50,1	43,5
GE90	LAmaz	D	71 000,0	105,0	98,3	93,7	88,7	80,8	72,1	66,1	59,4	52,7	46,3
GE90	LAmaz	D	81 000,0	109,0	102,4	97,8	92,9	85,2	76,7	70,8	64,4	58,0	52,0
GE90	SEL	A	12 000,0	97,7	92,8	89,5	86,3	80,9	74,9	70,4	65,5	60,5	55,8
GE90	SEL	A	17 000,0	98,6	93,9	90,6	87,2	81,7	75,7	71,1	66,1	61,1	56,4
GE90	SEL	A	22 000,0	99,8	94,9	91,5	88,1	82,5	76,3	71,7	66,7	61,6	56,9

NPD_ID	Mjera buke	Tip operacije (Op type)	Režim rada motora (polje „Parametar snage“ u tablici „Zrakoplov“ navodi vrstu režima rada i jedinicu)	L_200ft	L_400ft	L_630ft	L_1000ft	L_2000ft	L_4000ft	L_6300ft	L_10000ft	L_16000ft	L_25000ft
GE90	SEL	A	27 000,0	101,0	95,9	92,4	88,8	83,2	76,9	72,3	67,2	62,1	57,3
GE90	SEL	D	31 000,0	100,0	95,8	92,7	89,2	83,5	76,9	72,2	66,9	61,4	56,2
GE90	SEL	D	41 000,0	101,2	97,1	94,2	90,7	85,1	78,5	73,9	68,7	63,4	58,4
GE90	SEL	D	51 000,0	102,7	98,8	95,9	92,5	87,0	80,6	76,1	71,1	66,0	61,1
GE90	SEL	D	61 000,0	104,4	100,6	97,7	94,5	89,2	82,9	78,6	73,7	68,7	64,0
GE90	SEL	D	71 000,0	106,1	102,3	99,5	96,4	91,3	85,3	81,1	76,3	71,5	66,9
GE90	SEL	D	81 000,0	109,1	105,4	102,7	99,7	95,0	89,6	85,7	81,3	77,0	73,0
GE9015	LAmx	A	12 000,0	96,1	88,9	84,3	79,4	71,6	63,2	57,1	50,5	43,8	37,5
GE9015	LAmx	A	17 333,0	96,5	89,3	84,6	79,7	71,9	63,4	57,3	50,7	43,9	37,6
GE9015	LAmx	A	22 667,0	97,2	90,0	85,3	80,3	72,5	63,9	57,6	51,0	44,1	37,7
GE9015	LAmx	A	28 000,0	98,2	90,9	86,1	81,1	73,2	64,5	58,1	51,4	44,4	37,9
GE9015	LAmx	D	39 000,0	100,4	93,2	88,4	83,4	75,3	66,5	60,1	52,9	45,6	38,6
GE9015	LAmx	D	50 600,0	101,8	94,7	89,9	84,8	76,6	67,7	61,5	54,5	47,4	40,6
GE9015	LAmx	D	62 200,0	103,5	96,6	91,8	86,7	78,5	69,6	63,3	56,4	49,4	42,7
GE9015	LAmx	D	73 800,0	105,5	98,6	93,8	88,7	80,5	71,7	65,4	58,6	51,7	45,0
GE9015	LAmx	D	85 400,0	108,5	101,7	96,9	91,9	83,8	75,1	68,9	62,1	55,3	48,8
GE9015	LAmx	D	97 000,0	114,5	107,6	103,0	98,1	90,4	81,8	75,7	68,9	61,9	55,4
GE9015	SEL	A	12 000,0	99,5	94,9	91,8	88,7	83,5	77,6	73,1	68,3	63,3	58,6
GE9015	SEL	A	17 333,0	99,9	95,2	92,1	88,9	83,6	77,7	73,2	68,3	63,2	58,5
GE9015	SEL	A	22 667,0	100,5	95,9	92,8	89,5	84,1	78,1	73,5	68,5	63,4	58,6

NPD_ID	Mjera buke	Tip operacije (Op type)	Režim rada motora (polje „Parametar snage“ u tablici „Zrakoplov“ navodi vrstu režima rada i jedinicu)	L_200ft	L_400ft	L_630ft	L_1000ft	L_2000ft	L_4000ft	L_6300ft	L_10000ft	L_16000ft	L_25000ft
GE9015	SEL	A	28 000,0	101,3	96,7	93,5	90,2	84,8	78,7	74,0	68,9	63,7	58,9
GE9015	SEL	D	39 000,0	102,7	97,8	94,4	90,9	85,3	78,9	74,3	68,9	63,5	58,3
GE9015	SEL	D	50 600,0	103,6	98,9	95,7	92,3	86,7	80,4	75,9	70,7	65,5	60,6
GE9015	SEL	D	62 200,0	105,0	100,5	97,4	94,1	88,5	82,3	77,9	72,9	67,8	63,0
GE9015	SEL	D	73 800,0	106,6	102,3	99,2	96,0	90,5	84,4	80,0	75,1	70,1	65,4
GE9015	SEL	D	85 400,0	109,3	105,0	102,1	98,9	93,6	87,7	83,4	78,6	73,7	69,1
GE9015	SEL	D	97 000,0	114,7	110,6	107,7	104,7	99,7	94,1	89,9	85,1	80,2	75,6
GENX67	LAmax	A	7 000,0	99,0	91,8	87,0	82,2	74,4	65,9	59,6	52,8	45,9	39,4
GENX67	LAmax	A	12 000,0	99,6	92,4	87,6	82,8	75,0	66,5	60,2	53,3	46,4	39,9
GENX67	LAmax	A	17 000,0	100,0	92,8	88,0	83,2	75,3	66,7	60,4	53,5	46,5	40,0
GENX67	LAmax	A	22 000,0	100,4	93,2	88,3	83,4	75,4	66,8	60,4	53,5	46,5	39,9
GENX67	LAmax	D	17 000,0	101,0	94,3	89,7	84,9	77,2	68,7	62,5	55,5	48,4	41,5
GENX67	LAmax	D	25 000,0	101,5	94,8	90,2	85,3	77,5	68,8	62,6	55,6	48,4	41,6
GENX67	LAmax	D	33 000,0	102,9	96,2	91,5	86,6	78,7	70,0	63,7	56,6	49,5	42,6
GENX67	LAmax	D	41 000,0	104,8	98,0	93,4	88,5	80,5	71,7	65,4	58,3	51,0	44,1
GENX67	LAmax	D	49 000,0	107,0	100,2	95,5	90,6	82,6	73,8	67,4	60,2	53,0	46,0
GENX67	LAmax	D	57 000,0	110,1	103,4	98,7	93,8	85,8	76,9	70,5	63,2	55,9	49,0
GENX67	SEL	A	7 000,0	101,0	96,8	93,9	90,9	85,7	79,7	75,1	70,0	64,9	60,1
GENX67	SEL	A	12 000,0	101,6	97,4	94,5	91,4	86,2	80,2	75,6	70,5	65,3	60,4
GENX67	SEL	A	17 000,0	102,3	98,0	95,0	91,9	86,6	80,6	75,9	70,7	65,4	60,5

NPD_ID	Mjera buke	Tip operacije (Op type)	Režim rada motora (polje „Parametar snage“ u tablici „Zrakoplov“ navodi vrstu režima rada i jedinicu)	L_200ft	L_400ft	L_630ft	L_1000ft	L_2000ft	L_4000ft	L_6300ft	L_10000ft	L_16000ft	L_25000ft
GENX67	SEL	A	22 000,0	102,8	98,5	95,5	92,3	86,9	80,8	76,1	70,8	65,4	60,4
GENX67	SEL	D	17 000,0	102,0	98,1	95,3	92,4	87,4	81,7	77,3	72,1	66,9	61,8
GENX67	SEL	D	25 000,0	102,6	98,6	95,8	92,8	87,6	81,7	77,3	72,1	66,9	61,8
GENX67	SEL	D	33 000,0	103,9	99,9	97,1	94,0	88,8	82,8	78,4	73,2	68,0	62,9
GENX67	SEL	D	41 000,0	105,5	101,6	98,8	95,7	90,5	84,5	80,1	74,9	69,7	64,7
GENX67	SEL	D	49 000,0	107,4	103,5	100,7	97,7	92,5	86,6	82,2	77,0	71,8	66,8
GENX67	SEL	D	57 000,0	110,1	106,3	103,5	100,6	95,5	89,7	85,3	80,2	75,1	70,2
GP7270	LAmx	A	5 500,0	92,0	86,2	81,9	77,4	69,8	61,4	55,3	48,6	41,2	33,5
GP7270	LAmx	A	7 500,0	92,4	86,4	82,1	77,5	69,9	61,6	55,5	48,8	41,3	33,5
GP7270	LAmx	A	12 000,0	93,4	87,0	82,5	77,9	70,3	61,9	55,8	49,1	41,6	33,7
GP7270	LAmx	A	14 000,0	94,0	87,5	82,9	78,1	70,4	62,0	55,9	49,2	41,7	33,9
GP7270	LAmx	D	40 000,0	99,3	92,8	88,5	83,7	75,9	67,2	60,9	53,9	45,9	37,3
GP7270	LAmx	D	50 000,0	102,0	95,9	91,3	86,5	78,7	70,1	63,8	56,8	48,8	40,2
GP7270	LAmx	D	60 000,0	104,1	98,2	93,8	89,1	81,6	73,0	66,8	59,7	51,7	43,1
GP7270	LAmx	D	80 000,0	111,3	105,6	101,7	97,1	90,0	81,7	75,5	68,2	61,1	52,5
GP7270	SEL	A	5 500,0	96,8	92,6	89,8	86,7	81,6	75,7	71,2	66,2	60,4	54,2
GP7270	SEL	A	7 500,0	97,3	93,0	90,0	86,9	81,8	75,9	71,5	66,4	60,6	54,3
GP7270	SEL	A	12 000,0	98,4	93,9	90,8	87,6	82,4	76,4	72,0	66,9	61,0	54,6
GP7270	SEL	A	14 000,0	99,0	94,3	91,2	88,0	82,7	76,8	72,3	67,2	61,3	54,8
GP7270	SEL	D	40 000,0	102,6	98,2	95,0	91,8	86,5	80,6	76,1	71,0	64,9	58,2

NPD_ID	Mjera buke	Tip operacije (Op type)	Režim rada motora (polje „Parametar snage“ u tablici „Zrakoplov“ navodi vrstu režima rada i jedinicu)	L_200ft	L_400ft	L_630ft	L_1000ft	L_2000ft	L_4000ft	L_6300ft	L_10000ft	L_16000ft	L_25000ft
GP7270	SEL	D	50 000,0	105,6	101,0	97,9	94,8	89,7	83,8	79,5	74,3	68,3	61,6
GP7270	SEL	D	60 000,0	107,7	103,5	100,5	97,4	92,2	86,4	82,0	76,9	70,8	64,1
GP7270	SEL	D	80 000,0	114,8	111,0	108,5	105,6	100,6	94,9	90,6	85,5	79,6	72,7
IO320B	LAmax	A	55,0	79,0	72,6	68,2	63,6	56,4	48,5	43,0	36,8	30,0	22,9
IO320B	LAmax	A	107,0	79,8	73,3	68,9	64,3	56,8	48,3	42,1	35,3	27,9	20,6
IO320B	LAmax	D	201,0	86,6	79,8	75,1	70,0	62,5	54,3	48,3	41,6	34,2	26,7
IO320B	LAmax	D	214,0	89,5	82,6	77,8	72,7	64,6	56,2	50,1	43,4	35,8	28,1
IO320B	LAmax	D	339,0	96,1	89,0	84,0	78,6	70,2	61,5	55,3	48,3	40,5	32,3
IO320B	SEL	A	55,0	82,3	78,4	75,7	72,9	68,2	62,8	58,8	54,3	49,2	44,1
IO320B	SEL	A	107,0	83,5	79,8	77,1	74,2	69,1	63,0	58,5	53,5	48,0	42,8
IO320B	SEL	D	201,0	90,2	85,8	82,8	79,6	74,3	68,3	63,9	58,8	53,0	47,2
IO320B	SEL	D	214,0	93,9	89,0	85,7	82,2	76,6	70,4	65,9	60,7	54,7	48,6
IO320B	SEL	D	339,0	98,8	94,5	91,4	88,1	82,5	76,1	71,4	66,1	60,0	53,5
IO360L	LAmax	A	26,6	71,6	64,2	59,7	55,0	47,7	39,8	34,4	28,5	22,4	16,9
IO360L	LAmax	A	58,2	78,8	72,2	67,7	62,9	55,2	46,7	40,7	34,1	27,0	20,3
IO360L	LAmax	D	59,6	82,7	75,6	71,1	66,4	58,9	50,8	45,0	38,6	31,7	24,5
IO360L	LAmax	D	100,0	84,6	77,8	73,2	68,2	60,4	52,0	46,2	39,9	33,5	25,6
IO360L	SEL	A	26,6	73,0	68,7	65,8	63,0	58,6	53,6	50,0	46,2	42,4	38,8
IO360L	SEL	A	58,2	79,3	75,3	72,7	69,9	65,1	59,6	55,5	51,1	46,3	43,0
IO360L	SEL	D	59,6	83,5	79,8	77,2	74,4	69,7	64,1	59,9	55,3	50,3	45,8

NPD_ID	Mjera buke	Tip operacije (Op type)	Režim rada motora (polje „Parametar snage” u tablici „Zrakoplov” navodi vrstu režima rada i jedinicu)	L_200ft	L_400ft	L_630ft	L_1000ft	L_2000ft	L_4000ft	L_6300ft	L_10000ft	L_16000ft	L_25000ft
IO360L	SEL	D	100,0	84,9	81,4	78,9	76,0	71,2	65,5	61,3	56,5	51,8	46,3
IO540	LAmx	A	2 400,0	82,2	75,8	71,7	67,3	60,6	53,5	48,7	43,4	37,7	31,6
IO540	LAmx	A	2 500,0	86,4	80,1	75,9	71,5	64,7	57,6	52,7	47,4	41,7	35,6
IO540	LAmx	A	2 700,0	94,6	88,2	83,8	79,3	72,0	63,9	58,2	52,2	45,6	38,8
IO540	LAmx	D	2 500,0	92,0	85,6	81,2	76,7	69,5	62,0	56,8	51,3	45,2	38,8
IO540	LAmx	D	2 700,0	99,0	92,6	88,3	83,8	76,6	68,7	63,1	56,9	50,0	42,7
IO540	SEL	A	2 400,0	82,7	79,3	77,0	74,6	70,8	66,6	63,5	60,1	56,1	51,7
IO540	SEL	A	2 500,0	86,6	83,2	80,8	78,4	74,4	70,2	67,1	63,7	59,8	55,4
IO540	SEL	A	2 700,0	92,9	89,5	87,2	84,6	80,5	75,8	72,2	68,2	63,6	58,4
IO540	SEL	D	2 500,0	91,8	88,3	85,8	83,2	78,9	74,1	70,8	67,1	63,0	58,3
IO540	SEL	D	2 700,0	96,8	93,5	91,1	88,6	84,3	79,4	75,7	71,5	66,7	61,4
JT15D1	LAmx	A	300,0	83,2	76,3	71,5	66,5	58,6	50,1	43,9	37,1	29,5	21,0
JT15D1	LAmx	A	600,0	85,7	78,8	74,0	69,0	61,1	52,6	46,4	39,6	32,0	23,5
JT15D1	LAmx	D	1 200,0	93,2	86,2	81,3	76,0	67,6	58,4	51,8	44,6	36,7	28,1
JT15D1	LAmx	D	1 550,0	95,3	88,6	83,9	79,0	71,1	62,3	55,7	48,4	40,1	31,0
JT15D1	SEL	A	300,0	85,6	81,0	77,7	74,2	68,5	62,3	57,6	52,3	46,2	39,2
JT15D1	SEL	A	600,0	86,8	82,2	78,9	75,4	69,7	63,5	58,8	53,5	47,4	40,4
JT15D1	SEL	D	1 200,0	96,4	91,7	88,2	84,5	78,3	71,4	66,3	60,6	54,2	47,1
JT15D1	SEL	D	1 550,0	98,0	93,6	90,4	87,0	81,4	74,8	69,7	63,9	57,1	49,5
JT15D5	LAmx	A	670,0	90,2	82,7	77,2	71,2	61,7	52,0	45,5	38,5	30,7	21,2

NPD_ID	Mjera buke	Tip operacije (Op type)	Režim rada motora (polje „Parametar snage“ u tablici „Zrakoplov“ navodi vrstu režima rada i jedinicu)	L_200ft	L_400ft	L_630ft	L_1000ft	L_2000ft	L_4000ft	L_6300ft	L_10000ft	L_16000ft	L_25000ft
JT15D5	LAmaz	A	1 500,0	101,3	94,4	89,6	84,4	75,8	67,2	61,3	54,4	46,4	37,5
JT15D5	LAmaz	D	1 500,0	101,3	94,4	89,6	84,4	75,8	67,2	61,3	54,4	46,4	37,5
JT15D5	LAmaz	D	2 100,0	103,7	97,2	92,6	87,8	80,1	72,0	66,0	59,2	51,1	42,2
JT15D5	SEL	A	670,0	90,2	85,6	82,2	78,4	72,3	65,3	60,3	54,7	48,4	41,4
JT15D5	SEL	A	1 500,0	104,1	99,8	96,8	93,4	87,3	81,1	76,6	71,3	64,8	57,4
JT15D5	SEL	D	1 500,0	104,1	99,8	96,8	93,4	87,3	81,1	76,6	71,3	64,8	57,4
JT15D5	SEL	D	2 100,0	106,0	102,4	99,7	96,8	91,6	85,7	81,2	75,9	69,3	61,8
JT3D	LAmaz	A	4 000,0	111,8	104,5	98,9	93,0	81,8	67,8	59,2	50,9	41,8	32,9
JT3D	LAmaz	A	6 000,0	114,0	106,8	101,5	95,5	84,6	71,3	63,3	55,3	46,4	37,2
JT3D	LAmaz	D	8 000,0	115,9	109,0	103,7	98,0	87,6	75,4	67,7	59,8	51,1	42,1
JT3D	LAmaz	D	10 000,0	117,5	110,8	105,6	100,0	90,4	79,5	71,8	63,8	55,2	46,5
JT3D	LAmaz	D	12 000,0	118,2	111,5	106,4	101,0	92,1	82,0	74,5	66,8	58,6	49,7
JT3D	LAmaz	D	15 000,0	119,7	113,0	107,9	102,5	94,0	85,0	78,1	70,3	62,0	53,5
JT3D	SEL	A	4 000,0	112,5	107,5	103,6	99,0	90,0	78,3	71,2	64,5	57,0	49,5
JT3D	SEL	A	6 000,0	114,8	109,8	105,9	101,5	92,8	81,8	75,2	68,9	61,7	54,1
JT3D	SEL	D	8 000,0	117,1	112,0	108,2	104,0	95,9	85,9	79,6	73,4	66,1	58,6
JT3D	SEL	D	10 000,0	119,0	113,9	110,1	106,0	98,5	90,0	83,7	77,5	70,1	62,8
JT3D	SEL	D	12 000,0	120,7	115,6	111,9	107,7	100,8	92,6	87,1	81,0	73,9	66,5
JT3D	SEL	D	15 000,0	122,5	117,4	113,6	109,5	103,1	96,4	90,8	85,1	77,9	70,4
JT3DQ	LAmaz	A	3 000,0	102,8	95,2	89,6	83,1	74,3	65,0	58,4	51,0	42,6	34,0

NPD_ID	Mjera buke	Tip operacije (Op type)	Režim rada motora (polje „Parametar snage“ u tablici „Zrakoplov“ navodi vrstu režima rada i jedinicu)	L_200ft	L_400ft	L_630ft	L_1000ft	L_2000ft	L_4000ft	L_6300ft	L_10000ft	L_16000ft	L_25000ft
JT3DQ	LAmaz	A	5 000,0	105,2	96,2	89,9	84,4	75,7	66,2	59,5	52,1	43,9	35,5
JT3DQ	LAmaz	D	11 000,0	107,5	100,8	96,3	91,4	83,5	75,0	68,7	61,7	53,6	45,3
JT3DQ	LAmaz	D	15 500,0	114,2	107,7	103,2	98,7	91,4	83,7	78,2	72,0	64,9	57,3
JT3DQ	SEL	A	3 000,0	104,4	99,4	95,6	91,4	84,8	77,8	72,6	66,7	59,9	52,7
JT3DQ	SEL	A	5 000,0	105,1	100,0	96,2	91,9	85,4	78,4	73,2	67,3	60,6	53,7
JT3DQ	SEL	D	11 000,0	109,1	105,4	102,7	99,8	95,0	88,9	84,2	78,6	72,1	65,2
JT3DQ	SEL	D	15 500,0	116,9	113,3	110,8	108,1	103,5	98,1	94,1	89,4	83,9	77,7
JT4A	LAmaz	A	4 000,0	109,2	101,7	96,3	90,5	80,6	69,0	61,7	54,5	45,7	36,9
JT4A	LAmaz	A	6 000,0	111,1	103,6	98,2	92,5	82,7	71,2	63,7	56,3	48,1	39,5
JT4A	LAmaz	D	10 000,0	116,5	109,3	104,1	98,5	89,3	79,0	71,6	63,7	54,5	45,4
JT4A	LAmaz	D	12 000,0	119,6	112,4	107,4	102,0	93,1	82,9	75,3	67,4	58,4	48,8
JT4A	LAmaz	D	15 000,0	125,3	118,3	113,2	108,0	99,1	89,2	81,5	73,5	64,3	54,6
JT4A	SEL	A	4 000,0	110,8	105,4	101,2	97,0	89,6	80,6	74,3	68,6	60,9	52,7
JT4A	SEL	A	6 000,0	112,7	107,3	103,3	99,0	91,8	82,9	76,8	71,1	63,6	55,7
JT4A	SEL	D	10 000,0	117,4	112,4	108,7	104,5	97,4	89,2	83,3	76,9	69,4	61,5
JT4A	SEL	D	12 000,0	120,0	115,2	111,6	107,5	100,6	92,6	86,6	80,3	72,6	64,7
JT4A	SEL	D	15 000,0	125,5	120,8	117,6	113,5	106,9	99,3	93,3	86,6	78,7	70,6
JT9D7Q	LAmaz	A	8 560,0	101,8	95,4	91,0	86,3	78,6	69,9	63,6	56,7	49,0	40,9
JT9D7Q	LAmaz	A	14 000,0	103,3	96,8	92,2	87,1	79,2	70,5	64,2	57,5	49,9	41,9
JT9D7Q	LAmaz	D	24 370,0	106,3	99,8	95,3	90,3	82,6	74,2	68,1	61,6	54,2	46,4

NPD_ID	Mjera buke	Tip operacije (Op type)	Režim rada motora (polje „Parametar snage” u tablici „Zrakoplov” navodi vrstu režima rada i jedinicu)	L_200ft	L_400ft	L_630ft	L_1000ft	L_2000ft	L_4000ft	L_6300ft	L_10000ft	L_16000ft	L_25000ft
JT9D7Q	LAmaz	D	34 850,0	110,0	103,8	99,4	94,7	87,2	78,7	72,7	66,0	58,6	50,8
JT9D7Q	LAmaz	D	40 240,0	112,5	106,3	102,0	97,3	89,9	81,4	75,3	68,6	61,2	53,4
JT9D7Q	LAmaz	D	44 940,0	115,3	109,1	104,8	100,0	92,6	84,2	78,0	71,4	63,9	56,1
JT9D7Q	SEL	A	8 560,0	103,6	99,5	96,6	93,5	88,1	81,7	77,0	71,6	65,5	58,9
JT9D7Q	SEL	A	14 000,0	105,1	100,9	97,8	94,3	88,7	82,3	77,6	72,4	66,4	59,9
JT9D7Q	SEL	D	24 370,0	108,1	103,9	100,9	97,5	92,1	86,0	81,5	76,5	70,7	64,4
JT9D7Q	SEL	D	34 850,0	111,8	107,9	105,0	101,9	96,7	90,5	86,1	80,9	75,1	68,8
JT9D7Q	SEL	D	40 240,0	114,3	110,4	107,6	104,5	99,4	93,2	88,7	83,5	77,7	71,4
JT9D7Q	SEL	D	44 940,0	117,1	113,2	110,4	107,2	102,1	96,0	91,4	86,3	80,4	74,1
JT9DBD	LAmaz	A	8 000,0	106,5	99,5	94,5	89,0	79,8	69,1	61,2	53,2	44,9	36,3
JT9DBD	LAmaz	A	14 000,0	111,0	104,0	99,0	93,5	84,3	73,6	65,7	57,7	49,4	40,8
JT9DBD	LAmaz	D	20 000,0	114,3	107,2	102,1	96,5	87,1	76,9	69,8	62,3	54,2	45,4
JT9DBD	LAmaz	D	28 000,0	116,4	109,3	104,2	98,5	89,0	79,1	72,3	65,0	57,0	48,0
JT9DBD	LAmaz	D	36 000,0	117,9	110,8	105,7	100,0	90,5	80,6	73,8	66,5	58,5	49,7
JT9DBD	SEL	A	8 000,0	108,2	103,5	99,9	96,0	89,1	80,6	74,2	67,6	60,9	53,7
JT9DBD	SEL	A	14 000,0	113,2	108,5	104,9	101,0	94,1	85,6	79,2	72,6	65,9	58,7
JT9DBD	SEL	D	20 000,0	116,6	111,8	108,1	104,0	96,9	89,0	83,4	77,3	70,7	63,4
JT9DBD	SEL	D	28 000,0	118,7	113,9	110,2	106,0	98,8	91,2	85,9	80,0	73,5	66,2
JT9DBD	SEL	D	36 000,0	120,2	115,4	111,7	107,5	100,3	92,7	87,4	81,5	75,0	67,7
JT9DFL	LAmaz	A	8 000,0	103,0	95,5	90,2	84,3	75,1	66,0	59,7	52,6	44,5	35,6

NPD_ID	Mjera buke	Tip operacije (Op type)	Režim rada motora (polje „Parametar snage” u tablici „Zrakoplov” navodi vrstu režima rada i jedinicu)	L_200ft	L_400ft	L_630ft	L_1000ft	L_2000ft	L_4000ft	L_6300ft	L_10000ft	L_16000ft	L_25000ft
JT9DFL	LAmaz	A	16 000,0	107,1	99,6	94,3	88,4	79,2	70,1	63,8	56,7	48,6	39,7
JT9DFL	LAmaz	D	24 000,0	110,6	103,1	97,8	92,1	83,3	74,5	68,3	61,5	53,7	45,4
JT9DFL	LAmaz	D	32 000,0	113,5	105,9	100,6	95,1	86,5	77,9	71,9	65,3	57,7	49,7
JT9DFL	LAmaz	D	40 000,0	115,7	108,1	102,8	97,3	88,7	80,1	74,1	67,5	59,9	51,9
JT9DFL	SEL	A	8 000,0	102,3	97,8	94,3	90,5	84,4	77,7	72,9	67,3	60,7	53,3
JT9DFL	SEL	A	16 000,0	106,3	101,8	98,3	94,5	88,4	81,7	76,9	71,3	64,7	57,3
JT9DFL	SEL	D	24 000,0	109,4	105,1	101,7	98,0	92,2	85,8	81,2	75,9	69,7	62,8
JT9DFL	SEL	D	32 000,0	111,8	107,4	104,1	100,5	94,9	88,7	84,2	79,1	73,1	66,5
JT9DFL	SEL	D	40 000,0	113,8	109,4	106,1	102,5	96,9	90,7	86,2	81,1	75,1	68,5
O320D3	LAmaz	A	1 500,0	66,9	60,5	56,2	51,7	44,7	37,2	32,1	26,7	21,1	15,9
O320D3	LAmaz	A	1 600,0	68,1	61,7	57,4	52,9	45,9	38,4	33,2	27,7	21,9	16,6
O320D3	LAmaz	A	1 800,0	72,1	65,6	61,2	56,6	49,3	41,3	35,8	30,0	23,9	18,0
O320D3	LAmaz	D	2 150,0	79,8	73,1	68,6	63,9	56,2	47,9	42,2	36,1	29,7	23,1
O320D3	LAmaz	D	2 442,0	87,3	80,7	76,1	71,2	63,5	55,1	49,4	43,1	36,1	28,7
O320D3	LAmaz	D	2 600,0	88,8	82,1	77,5	72,6	64,7	56,2	50,2	43,8	36,7	29,3
O320D3	SEL	A	1 500,0	69,0	65,6	62,8	60,2	56,0	51,3	48,0	44,5	41,3	38,2
O320D3	SEL	A	1 600,0	70,4	67,1	64,6	62,0	57,7	53,0	49,6	45,9	42,3	38,9
O320D3	SEL	A	1 800,0	74,1	70,5	68,0	65,3	60,7	55,5	51,8	47,8	43,8	39,9
O320D3	SEL	D	2 150,0	80,4	76,9	74,3	71,4	66,5	60,9	57,0	52,7	48,1	43,7
O320D3	SEL	D	2 442,0	87,9	84,2	81,5	78,5	73,4	67,9	63,9	59,5	54,4	48,9

NPD_ID	Mjera buke	Tip operacije (Op type)	Režim rada motora (polje „Parametar snage“ u tablici „Zrakoplov“ navodi vrstu režima rada i jedinicu)	L_200ft	L_400ft	L_630ft	L_1000ft	L_2000ft	L_4000ft	L_6300ft	L_10000ft	L_16000ft	L_25000ft
O320D3	SEL	D	2 600,0	89,4	85,5	82,8	79,8	74,8	69,0	64,8	60,2	55,0	49,2
O470R	LAmx	A	169,0	73,3	67,1	62,9	58,6	51,8	44,6	39,6	34,1	28,1	21,8
O470R	LAmx	A	244,0	73,9	67,7	63,5	59,2	52,5	45,4	40,3	34,8	28,8	22,4
O470R	LAmx	D	533,0	87,5	81,2	77,0	72,7	65,7	58,2	52,7	46,6	39,7	32,3
O470R	LAmx	D	640,0	96,1	89,8	85,5	80,9	73,5	65,0	58,6	51,3	43,0	34,3
O470R	SEL	A	169,0	75,6	71,7	69,0	66,2	61,7	56,7	53,1	49,2	44,7	39,8
O470R	SEL	A	244,0	76,2	72,3	69,6	66,8	62,3	57,3	53,7	49,7	45,1	40,2
O470R	SEL	D	533,0	87,8	83,8	81,1	78,2	73,6	68,2	64,2	59,6	54,2	48,4
O470R	SEL	D	640,0	95,4	91,3	88,5	85,4	80,3	74,1	69,2	63,4	56,5	49,3
OLY593	LAmx	A	10 000,0	115,8	109,2	104,6	99,8	92,0	83,2	76,5	68,8	60,3	50,7
OLY593	LAmx	A	20 000,0	126,4	119,4	113,3	109,2	101,2	92,4	85,9	78,7	70,2	60,7
OLY593	LAmx	D	20 000,0	126,4	119,4	113,3	109,2	101,2	92,4	85,9	78,7	70,2	60,7
OLY593	LAmx	D	28 000,0	132,1	124,8	119,6	114,3	106,1	97,3	90,8	83,6	75,1	65,3
OLY593	LAmx	D	32 000,0	134,0	126,7	121,4	116,0	107,8	98,9	92,4	85,2	76,7	67,3
OLY593	SEL	A	10 000,0	117,7	113,4	110,3	107,0	101,5	94,8	89,6	83,5	76,5	68,3
OLY593	SEL	A	20 000,0	130,3	125,5	122,0	118,3	112,6	106,1	101,1	95,3	88,3	80,3
OLY593	SEL	D	20 000,0	130,3	125,5	122,0	118,3	112,6	106,1	101,1	95,3	88,3	80,3
OLY593	SEL	D	28 000,0	136,4	131,3	127,6	123,8	118,0	111,4	106,4	100,6	93,7	85,7
OLY593	SEL	D	32 000,0	138,4	133,2	129,4	125,5	119,6	113,0	108,0	102,2	95,3	87,4
PT6A114	LAmx	A	400,0	90,0	83,6	79,4	75,0	68,0	60,4	54,8	48,3	40,5	31,7

NPD_ID	Mjera buke	Tip operacije (Op type)	Režim rada motora (polje „Parametar snage” u tablici „Zrakoplov” navodi vrstu režima rada i jedinicu)	L_200ft	L_400ft	L_630ft	L_1000ft	L_2000ft	L_4000ft	L_6300ft	L_10000ft	L_16000ft	L_25000ft
PT6A114	LAmx	A	427,0	90,0	83,6	79,4	75,0	68,0	60,4	54,8	48,3	40,5	31,7
PT6A114	LAmx	A	463,0	90,3	84,0	79,7	75,2	68,2	60,6	55,1	48,7	41,1	32,6
PT6A114	LAmx	D	1 009,0	88,2	82,0	77,8	73,5	66,7	59,1	53,5	47,1	39,4	30,8
PT6A114	LAmx	D	1 899,0	90,0	83,8	79,7	75,4	68,7	61,4	56,1	50,1	43,1	35,4
PT6A114	SEL	A	400,0	89,9	85,8	83,0	80,1	75,4	70,1	65,9	61,0	54,7	47,4
PT6A114	SEL	A	427,0	89,9	85,8	83,0	80,1	75,4	70,1	65,9	61,0	54,7	47,4
PT6A114	SEL	A	463,0	89,4	85,3	82,4	79,4	74,7	69,3	65,3	60,6	54,7	47,9
PT6A114	SEL	D	1 009,0	87,7	83,8	81,1	78,3	73,7	68,4	64,3	59,4	53,2	46,1
PT6A114	SEL	D	1 899,0	89,7	85,8	83,2	80,4	75,9	70,9	67,1	62,6	57,1	50,9
PT6A27	LAmx	A	30,0	90,9	84,6	80,4	76,0	69,1	61,6	56,0	49,8	42,6	34,0
PT6A27	LAmx	A	100,0	95,6	89,5	85,3	81,0	74,3	67,0	61,6	55,6	49,0	41,4
PT6A27	LAmx	D	30,0	90,9	84,6	80,4	76,0	69,1	61,6	56,0	49,8	42,6	34,0
PT6A27	LAmx	D	100,0	95,6	89,5	85,3	81,0	74,3	67,0	61,6	55,6	49,0	41,4
PT6A27	SEL	A	30,0	91,3	87,2	84,4	81,6	76,9	71,7	67,6	62,9	57,2	50,0
PT6A27	SEL	A	100,0	95,9	92,0	89,3	86,5	82,0	77,0	73,1	68,6	63,5	57,4
PT6A27	SEL	D	30,0	91,3	87,2	84,4	81,6	76,9	71,7	67,6	62,9	57,2	50,0
PT6A27	SEL	D	100,0	95,9	92,0	89,3	86,5	82,0	77,0	73,1	68,6	63,5	57,4
PT6A41	LAmx	A	300,0	83,6	77,2	72,8	68,2	60,9	52,8	47,0	40,4	32,8	24,9
PT6A41	LAmx	A	311,0	83,6	77,2	72,8	68,2	60,9	52,8	47,0	40,4	32,8	24,9
PT6A41	LAmx	D	820,0	85,2	78,9	74,7	70,3	63,5	56,0	50,6	44,4	37,2	29,1

NPD_ID	Mjera buke	Tip operacije (Op type)	Režim rada motora (polje „Parametar snage“ u tablici „Zrakoplov“ navodi vrstu režima rada i jedinicu)	L_200ft	L_400ft	L_630ft	L_1000ft	L_2000ft	L_4000ft	L_6300ft	L_10000ft	L_16000ft	L_25000ft
PT6A41	LAmaz	D	1 153,0	87,2	81,0	76,9	72,6	65,9	58,6	53,4	47,5	40,6	32,9
PT6A41	SEL	A	300,0	87,8	83,6	80,7	77,6	72,5	66,7	62,3	57,3	51,3	44,8
PT6A41	SEL	A	311,0	87,8	83,6	80,7	77,6	72,5	66,7	62,3	57,3	51,3	44,8
PT6A41	SEL	D	820,0	86,6	82,5	79,8	77,0	72,3	67,1	63,2	58,5	52,8	46,3
PT6A41	SEL	D	1 153,0	88,6	84,7	82,0	79,2	74,8	69,8	66,0	61,6	56,2	50,0
PT6A45	LAmaz	A	35,0	87,2	81,0	76,7	72,4	65,1	57,7	52,9	48,0	41,9	35,1
PT6A45	LAmaz	A	65,0	87,8	81,4	77,0	72,5	64,9	57,4	52,4	47,4	41,7	35,5
PT6A45	LAmaz	D	65,0	87,8	81,4	77,0	72,5	64,9	57,4	52,4	47,4	41,7	35,5
PT6A45	LAmaz	D	100,0	94,9	88,6	84,4	80,0	72,6	65,2	60,3	55,4	49,4	42,4
PT6A45	SEL	A	35,0	88,0	84,0	81,3	78,5	74,0	69,2	65,6	61,6	57,0	51,6
PT6A45	SEL	A	65,0	88,5	84,4	81,5	78,5	73,7	68,5	64,8	60,9	56,8	52,0
PT6A45	SEL	D	65,0	88,5	84,4	81,5	78,5	73,7	68,5	64,8	60,9	56,8	52,0
PT6A45	SEL	D	100,0	95,1	91,1	88,4	85,5	81,0	76,1	72,4	68,4	63,8	58,4
PT6A50	LAmaz	A	35,0	83,9	78,2	74,0	68,8	60,7	51,8	45,5	38,6	31,4	24,2
PT6A50	LAmaz	A	40,0	87,4	81,7	77,5	72,4	64,2	55,5	49,0	42,1	34,4	26,7
PT6A50	LAmaz	D	80,0	84,7	78,5	74,4	69,8	62,5	54,0	48,1	41,3	34,0	26,4
PT6A50	LAmaz	D	100,0	86,9	80,7	76,6	72,0	64,7	56,2	50,2	43,5	36,4	29,3
PT6A50	SEL	A	35,0	85,7	82,3	79,6	76,0	70,2	63,6	58,9	53,5	47,9	42,2
PT6A50	SEL	A	40,0	89,2	85,8	83,1	79,6	73,7	67,3	62,4	57,0	50,9	44,7
PT6A50	SEL	D	80,0	86,5	82,6	80,0	77,0	72,0	65,8	61,5	56,2	50,5	44,4

NPD_ID	Mjera buke	Tip operacije (Op type)	Režim rada motora (polje „Parametar snage“ u tablici „Zrakoplov“ navodi vrstu režima rada i jedinicu)	L_200ft	L_400ft	L_630ft	L_1000ft	L_2000ft	L_4000ft	L_6300ft	L_10000ft	L_16000ft	L_25000ft
PT6A50	SEL	D	100,0	88,7	84,8	82,2	79,2	74,2	68,0	63,6	58,4	52,9	47,3
PT6A67	LAmx	A	400,0	87,8	81,2	76,8	72,2	64,9	56,7	50,6	43,5	35,4	27,1
PT6A67	LAmx	A	600,0	89,1	82,4	77,9	73,3	66,1	58,1	52,3	45,7	37,8	29,2
PT6A67	LAmx	D	1 000,0	90,2	83,7	79,2	74,5	67,0	58,8	52,9	46,7	39,9	33,2
PT6A67	LAmx	D	1 100,0	90,2	83,7	79,2	74,5	67,0	58,8	52,9	46,7	39,9	33,2
PT6A67	LAmx	D	1 600,0	87,9	81,5	77,2	72,7	65,7	58,1	52,7	46,9	40,5	34,0
PT6A67	LAmx	D	1 700,0	87,9	81,5	77,2	72,7	65,7	58,1	52,7	46,9	40,5	34,0
PT6A67	SEL	A	400,0	90,6	86,4	83,9	81,0	76,3	70,7	66,2	60,9	54,6	48,2
PT6A67	SEL	A	600,0	90,8	86,6	83,9	80,9	76,3	71,0	66,8	61,8	55,7	48,8
PT6A67	SEL	D	1 000,0	92,8	88,9	86,3	83,3	78,4	72,7	68,5	63,9	58,8	53,6
PT6A67	SEL	D	1 100,0	92,8	88,9	86,3	83,3	78,4	72,7	68,5	63,9	58,8	53,6
PT6A67	SEL	D	1 600,0	89,4	85,7	83,2	80,5	76,0	70,9	67,2	63,1	58,5	53,7
PT6A67	SEL	D	1 700,0	89,4	85,7	83,2	80,5	76,0	70,9	67,2	63,1	58,5	53,7
PW119C	LAmx	A	108,0	91,0	84,0	79,0	73,6	64,7	55,1	48,4	41,1	33,2	25,4
PW119C	LAmx	A	465,0	91,8	84,6	79,4	73,7	64,1	53,6	46,5	39,0	31,1	22,9
PW119C	LAmx	D	3 412,0	87,2	80,6	76,2	71,5	64,3	56,5	51,0	44,9	38,3	31,6
PW119C	LAmx	D	4 300,0	88,8	82,4	78,2	73,8	67,0	59,9	55,0	49,7	43,9	37,8
PW119C	LAmx	D	4 301,0	88,8	82,4	78,2	73,8	67,0	59,9	55,0	49,7	43,9	37,8
PW119C	SEL	A	108,0	95,0	90,3	86,8	82,8	76,2	68,8	63,6	57,8	51,4	45,1
PW119C	SEL	A	465,0	95,3	90,4	86,7	82,5	75,1	66,9	61,3	55,3	48,8	42,2

NPD_ID	Mjera buke	Tip operacije (Op type)	Režim rada motora (polje „Parametar snage“ u tablici „Zrakoplov“ navodi vrstu režima rada i jedinicu)	L_200ft	L_400ft	L_630ft	L_1000ft	L_2000ft	L_4000ft	L_6300ft	L_10000ft	L_16000ft	L_25000ft
PW119C	SEL	D	3 412,0	90,0	85,7	82,7	79,6	74,6	69,1	65,0	60,5	55,4	50,1
PW119C	SEL	D	4 300,0	90,2	86,0	83,2	80,3	75,8	71,0	67,6	63,8	59,5	54,8
PW119C	SEL	D	4 301,0	90,2	86,0	83,2	80,3	75,8	71,0	67,6	63,8	59,5	54,8
PW120	LAmax	A	35,0	87,1	80,3	75,5	70,5	62,4	54,0	48,9	43,8	39,1	34,8
PW120	LAmax	A	40,0	90,0	83,7	79,2	74,3	66,7	59,0	54,0	48,8	43,4	38,1
PW120	LAmax	D	90,0	82,8	76,9	72,9	68,7	62,8	56,3	51,8	47,3	42,3	37,6
PW120	LAmax	D	100,0	85,2	79,4	75,8	71,9	65,9	59,7	55,3	51,0	46,2	41,6
PW120	LAmax	D	150,0	90,2	84,4	80,8	76,9	70,9	64,7	60,3	56,0	51,2	46,6
PW120	SEL	A	35,0	88,9	84,4	81,1	77,7	71,9	65,8	62,3	58,7	55,6	52,8
PW120	SEL	A	40,0	91,8	87,8	84,8	81,5	76,2	70,8	67,4	63,7	59,9	56,1
PW120	SEL	D	90,0	84,6	81,0	78,5	75,9	72,3	68,1	65,2	62,2	58,8	55,6
PW120	SEL	D	100,0	87,0	83,5	81,4	79,1	75,4	71,5	68,7	65,9	62,7	59,6
PW120	SEL	D	150,0	92,0	88,5	86,4	84,1	80,4	76,5	73,7	70,9	67,7	64,6
PW2037	LAmax	A	5 000,0	93,3	86,7	82,1	77,1	69,2	60,2	53,4	46,2	38,2	30,2
PW2037	LAmax	A	12 000,0	97,8	90,9	86,1	80,9	72,6	63,4	56,5	49,0	40,7	32,4
PW2037	LAmax	D	13 000,0	95,6	89,2	84,6	79,6	71,4	62,1	55,2	47,6	39,3	30,8
PW2037	LAmax	D	24 000,0	99,7	93,1	88,4	83,2	75,2	66,1	59,8	53,3	46,2	39,0
PW2037	LAmax	D	30 000,0	101,5	95,5	91,1	86,4	78,8	70,1	63,7	57,0	49,5	41,9
PW2037	LAmax	D	36 000,0	103,7	98,4	94,6	90,5	83,8	75,5	68,9	61,6	53,2	44,6
PW2037	SEL	A	5 000,0	95,1	90,8	87,7	84,3	78,7	72,0	66,8	61,1	54,7	48,2

NPD_ID	Mjera buke	Tip operacije (Op type)	Režim rada motora (polje „Parametar snage“ u tablici „Zrakoplov“ navodi vrstu režima rada i jedinicu)	L_200ft	L_400ft	L_630ft	L_1000ft	L_2000ft	L_4000ft	L_6300ft	L_10000ft	L_16000ft	L_25000ft
PW2037	SEL	A	12 000,0	99,6	95,0	91,7	88,1	82,1	75,2	69,9	63,9	57,2	50,4
PW2037	SEL	D	13 000,0	97,4	93,3	90,2	86,8	80,9	73,9	68,6	62,5	55,8	48,8
PW2037	SEL	D	24 000,0	101,5	97,2	94,0	90,4	84,7	77,9	73,2	68,2	62,7	57,0
PW2037	SEL	D	30 000,0	103,3	99,6	96,7	93,6	88,3	81,9	77,1	71,9	66,0	59,9
PW2037	SEL	D	36 000,0	105,5	102,5	100,2	97,7	93,3	87,3	82,3	76,5	69,7	62,6
PW306C	LAmax	A	500,0	84,2	77,2	72,2	66,8	58,1	48,7	42,1	35,1	27,7	20,3
PW306C	LAmax	A	1 000,0	85,4	78,1	73,0	67,6	58,8	49,4	42,8	35,9	28,5	21,3
PW306C	LAmax	D	1 500,0	86,2	79,5	74,7	69,4	60,7	51,2	44,5	37,2	29,5	21,8
PW306C	LAmax	D	3 500,0	95,2	88,8	84,1	78,9	70,3	60,8	54,1	46,9	39,1	31,3
PW306C	LAmax	D	5 500,0	101,4	95,1	90,4	85,2	76,5	66,8	60,0	52,6	44,6	36,5
PW306C	SEL	A	500,0	85,4	81,5	78,6	75,2	69,3	62,7	57,8	52,6	46,8	41,0
PW306C	SEL	A	1 000,0	86,5	82,4	79,3	75,8	69,9	63,3	58,5	53,4	47,8	42,1
PW306C	SEL	D	1 500,0	85,8	82,3	79,5	76,2	70,6	64,0	59,1	53,8	47,9	41,9
PW306C	SEL	D	3 500,0	94,9	91,3	88,4	85,2	79,5	72,9	68,1	62,9	57,1	51,2
PW306C	SEL	D	5 500,0	101,3	97,9	95,1	91,9	86,3	79,8	75,0	69,7	64,0	58,1
PW4056	LAmax	A	7 000,0	99,8	92,4	87,3	82,0	74,1	65,7	59,6	52,8	45,8	39,1
PW4056	LAmax	A	10 000,0	99,9	92,4	87,3	82,0	74,2	65,8	59,7	52,8	45,8	39,0
PW4056	LAmax	A	13 000,0	100,5	92,9	87,7	82,4	74,5	66,1	60,0	53,1	46,1	39,4
PW4056	LAmax	A	16 000,0	101,4	93,6	88,2	82,9	74,9	66,5	60,4	53,6	46,6	40,0
PW4056	LAmax	D	20 000,0	101,9	94,4	89,3	83,9	75,7	67,7	61,9	55,5	49,1	42,9

NPD_ID	Mjera buke	Tip operacije (Op type)	Režim rada motora (polje „Parametar snage“ u tablici „Zrakoplov“ navodi vrstu režima rada i jedinicu)	L_200ft	L_400ft	L_630ft	L_1000ft	L_2000ft	L_4000ft	L_6300ft	L_10000ft	L_16000ft	L_25000ft
PW4056	LAmx	D	26 000,0	103,4	96,2	91,2	86,1	78,0	69,7	64,0	57,6	51,1	44,9
PW4056	LAmx	D	32 000,0	105,1	98,0	93,2	88,1	80,2	71,8	66,0	59,7	53,2	47,0
PW4056	LAmx	D	38 000,0	107,0	100,1	95,3	90,4	82,5	74,1	68,3	61,9	55,4	49,2
PW4056	LAmx	D	44 000,0	109,5	102,7	98,0	93,1	85,3	76,9	71,2	64,8	58,3	52,2
PW4056	LAmx	D	50 000,0	113,3	106,5	101,7	96,9	89,1	81,0	75,3	68,9	62,5	56,4
PW4056	SEL	A	7 000,0	102,9	98,2	94,9	91,5	86,1	80,1	75,6	70,5	65,2	60,1
PW4056	SEL	A	10 000,0	103,3	98,6	95,2	91,7	86,3	80,3	75,8	70,6	65,2	60,1
PW4056	SEL	A	13 000,0	103,9	99,1	95,7	92,1	86,6	80,6	76,1	70,9	65,6	60,6
PW4056	SEL	A	16 000,0	104,6	99,8	96,3	92,6	87,0	80,9	76,5	71,4	66,3	61,4
PW4056	SEL	D	20 000,0	104,5	99,9	96,5	92,7	86,9	81,1	77,1	72,6	68,0	63,6
PW4056	SEL	D	26 000,0	105,0	100,7	97,5	94,1	88,7	83,0	79,0	74,5	70,0	65,6
PW4056	SEL	D	32 000,0	106,1	102,0	99,0	95,8	90,6	85,0	81,0	76,5	72,0	67,6
PW4056	SEL	D	38 000,0	107,6	103,6	100,8	97,7	92,7	87,2	83,3	78,8	74,3	69,9
PW4056	SEL	D	44 000,0	109,9	106,0	103,2	100,2	95,4	90,0	86,2	81,8	77,3	73,0
PW4056	SEL	D	50 000,0	113,5	109,6	106,9	104,0	99,2	94,2	90,5	86,1	81,7	77,5
PW4158	LAmx	A	4 000,0	97,0	90,1	84,8	78,9	70,6	62,1	56,0	49,2	41,5	33,6
PW4158	LAmx	A	12 000,0	99,5	92,3	86,8	81,1	72,4	63,4	57,2	50,2	42,5	34,5
PW4158	LAmx	D	23 000,0	104,9	95,7	89,4	83,0	73,2	62,8	56,1	49,2	41,7	34,0
PW4158	LAmx	D	32 000,0	107,8	99,8	94,4	88,6	79,1	68,1	61,4	54,6	47,0	39,0
PW4158	LAmx	D	41 000,0	108,7	101,0	95,9	90,3	81,0	71,5	65,1	58,2	50,5	42,4

NPD_ID	Mjera buke	Tip operacije (Op type)	Režim rada motora (polje „Parametar snage“ u tablici „Zrakoplov“ navodi vrstu režima rada i jedinicu)	L_200ft	L_400ft	L_630ft	L_1000ft	L_2000ft	L_4000ft	L_6300ft	L_10000ft	L_16000ft	L_25000ft
PW4158	LAmaz	D	50 000,0	111,5	103,9	98,9	93,7	85,4	76,6	70,4	63,7	56,0	47,6
PW4158	SEL	A	4 000,0	99,7	94,9	91,6	88,2	82,7	76,6	72,0	66,8	60,8	54,3
PW4158	SEL	A	12 000,0	102,5	97,8	94,1	90,2	84,2	77,8	73,1	67,8	61,6	55,1
PW4158	SEL	D	23 000,0	104,1	98,5	94,2	90,0	83,7	76,8	71,9	66,8	61,0	54,7
PW4158	SEL	D	32 000,0	106,1	101,4	97,6	94,0	88,1	81,6	77,0	72,0	66,2	60,0
PW4158	SEL	D	41 000,0	107,3	103,1	99,7	96,4	91,0	85,0	80,6	75,7	70,1	63,8
PW4158	SEL	D	50 000,0	110,6	106,5	103,4	100,2	95,1	89,5	85,3	80,4	74,6	68,1
PW4460	LAmaz	A	9 300,0	99,2	92,8	87,4	82,4	74,1	65,9	59,6	53,2	46,6	40,4
PW4460	LAmaz	A	22 400,0	102,5	95,6	90,5	84,9	76,3	67,5	61,2	54,8	48,1	41,7
PW4460	LAmaz	D	24 960,0	101,9	94,1	89,1	84,0	76,2	67,6	61,3	54,8	47,2	40,0
PW4460	LAmaz	D	37 100,0	104,4	97,1	92,4	87,5	80,2	71,9	65,8	59,1	51,7	44,7
PW4460	LAmaz	D	49 010,0	107,4	100,9	96,4	91,9	84,7	76,9	70,8	64,4	56,7	50,2
PW4460	LAmaz	D	53 830,0	109,6	103,2	98,6	94,0	87,3	79,4	73,8	67,1	59,7	53,2
PW4460	SEL	A	9 300,0	101,0	96,9	93,0	89,6	83,6	77,7	73,0	68,1	63,1	58,4
PW4460	SEL	A	22 400,0	104,3	99,7	96,1	92,1	85,8	79,3	74,6	69,7	64,6	59,7
PW4460	SEL	D	24 960,0	103,7	98,2	94,7	91,2	85,7	79,4	74,7	69,7	63,7	58,0
PW4460	SEL	D	37 100,0	106,2	101,2	98,0	94,7	89,7	83,7	79,2	74,0	68,2	62,7
PW4460	SEL	D	49 010,0	109,2	105,0	102,0	99,1	94,2	88,7	84,2	79,3	73,2	68,2
PW4460	SEL	D	53 830,0	111,4	107,3	104,2	101,2	96,8	91,2	87,2	82,0	76,2	71,2
PW530A	LAmaz	A	500,0	88,7	81,1	75,8	70,1	60,9	51,1	44,3	37,1	29,4	21,9

NPD_ID	Mjera buke	Tip operacije (Op type)	Režim rada motora (polje „Parametar snage” u tablici „Zrakoplov” navodi vrstu režima rada i jedinicu)	L_200ft	L_400ft	L_630ft	L_1000ft	L_2000ft	L_4000ft	L_6300ft	L_10000ft	L_16000ft	L_25000ft
PW530A	LAmx	A	800,0	90,3	82,7	77,5	71,8	62,9	53,3	46,7	39,7	32,3	25,0
PW530A	LAmx	D	1 200,0	94,0	87,0	81,9	76,3	67,2	57,2	50,1	42,6	34,5	26,4
PW530A	LAmx	D	1 600,0	95,8	89,1	84,2	78,9	70,0	60,3	53,4	45,9	38,0	30,0
PW530A	LAmx	D	2 000,0	98,5	91,8	86,8	81,4	72,4	62,5	55,5	47,9	39,8	31,7
PW530A	LAmx	D	2 400,0	100,2	93,6	88,8	83,5	74,7	65,0	58,1	50,7	42,8	34,8
PW530A	SEL	A	500,0	88,6	84,0	80,7	77,1	71,1	64,4	59,7	54,6	49,2	43,7
PW530A	SEL	A	800,0	90,4	85,8	82,5	78,9	73,0	66,6	62,0	57,1	51,8	46,6
PW530A	SEL	D	1 200,0	92,2	88,0	84,8	81,3	75,3	68,5	63,7	58,4	52,6	46,9
PW530A	SEL	D	1 600,0	95,5	91,5	88,4	84,8	78,8	71,9	66,9	61,4	55,5	49,5
PW530A	SEL	D	2 000,0	98,8	94,4	91,2	87,5	81,4	74,6	69,7	64,5	58,7	53,0
PW530A	SEL	D	2 400,0	100,2	96,4	93,5	90,1	84,2	77,4	72,5	67,0	61,1	55,0
PW545A	LAmx	A	550,0	91,5	84,2	78,9	73,1	63,6	53,3	46,0	38,2	29,9	21,6
PW545A	LAmx	A	750,0	93,0	85,6	80,3	74,5	65,1	54,7	47,4	39,6	31,3	23,0
PW545A	LAmx	D	1 750,0	94,4	87,6	82,7	77,3	68,3	58,5	51,5	44,0	35,9	27,8
PW545A	LAmx	D	2 000,0	94,6	87,6	82,5	77,1	68,3	58,7	52,1	45,0	37,5	30,0
PW545A	LAmx	D	2 500,0	96,4	89,3	84,3	78,9	70,1	60,6	53,9	46,8	39,3	31,8
PW545A	LAmx	D	3 000,0	97,4	90,8	86,1	81,0	72,6	63,5	57,1	50,2	42,8	35,5
PW545A	LAmx	D	3 500,0	99,7	93,2	88,5	83,4	75,1	66,0	59,6	52,8	45,6	38,3
PW545A	SEL	A	550,0	92,1	87,1	83,4	79,1	71,7	63,4	57,4	50,8	43,6	36,4
PW545A	SEL	A	750,0	93,6	88,6	84,8	80,5	73,2	64,9	58,9	52,4	45,3	38,1
PW545A	SEL	D	1 750,0	94,8	90,3	86,9	83,0	76,3	68,7	63,2	57,2	50,6	44,0

NPD_ID	Mjera buke	Tip operacije (Op type)	Režim rada motora (polje „Parametar snage“ u tablici „Zrakoplov“ navodi vrstu režima rada i jedinicu)	L_200ft	L_400ft	L_630ft	L_1000ft	L_2000ft	L_4000ft	L_6300ft	L_10000ft	L_16000ft	L_25000ft
PW545A	SEL	D	2 000,0	95,9	91,1	87,5	83,6	77,1	69,8	64,7	59,1	53,1	47,1
PW545A	SEL	D	2 500,0	98,0	93,2	89,6	85,7	79,2	71,9	66,8	61,2	55,2	49,2
PW545A	SEL	D	3 000,0	98,7	94,4	91,2	87,6	81,5	74,6	69,7	64,3	58,5	52,6
PW545A	SEL	D	3 500,0	101,1	96,8	93,6	90,1	84,0	77,2	72,3	67,0	61,3	55,5
PW610F	LAmax	A	79,0	77,0	69,5	64,6	59,8	52,4	44,4	38,6	32,1	24,5	16,3
PW610F	LAmax	A	112,0	77,3	69,8	64,9	59,9	52,4	44,3	38,5	32,0	24,5	16,2
PW610F	LAmax	A	160,0	77,9	70,4	65,4	60,3	52,5	44,4	38,5	32,0	24,5	16,2
PW610F	LAmax	A	208,0	78,5	71,0	66,0	60,8	52,9	44,6	38,7	32,1	24,6	16,3
PW610F	LAmax	A	262,0	79,2	71,8	66,8	61,5	53,5	45,0	39,0	32,4	24,8	16,6
PW610F	LAmax	A	328,0	80,1	72,9	67,9	62,7	54,5	45,8	39,7	32,9	25,2	17,0
PW610F	LAmax	A	404,0	81,2	74,3	69,5	64,3	56,1	47,1	40,7	33,8	26,0	17,7
PW610F	LAmax	D	489,0	83,7	76,9	72,1	66,9	58,4	48,9	42,1	34,6	26,1	17,0
PW610F	LAmax	D	587,0	86,2	79,1	74,2	68,9	60,4	50,9	44,0	36,4	27,8	18,7
PW610F	LAmax	D	689,0	88,3	81,2	76,2	70,9	62,3	52,9	46,0	38,3	29,6	20,4
PW610F	LAmax	D	807,0	90,3	83,3	78,3	73,1	64,6	55,2	48,3	40,5	31,8	22,6
PW610F	LAmax	D	910,0	91,7	84,8	80,0	74,9	66,5	57,1	50,2	42,5	33,7	24,4
PW610F	LAmax	D	935,0	91,9	85,1	80,4	75,3	67,0	57,6	50,7	43,0	34,2	24,9
PW610F	SEL	A	79,0	78,5	74,3	71,3	68,3	63,5	58,1	54,0	49,2	43,4	36,9
PW610F	SEL	A	112,0	78,7	74,4	71,5	68,4	63,5	58,1	54,0	49,1	43,4	36,8
PW610F	SEL	A	160,0	79,0	74,7	71,8	68,7	63,7	58,2	54,0	49,2	43,4	36,8
PW610F	SEL	A	208,0	79,5	75,2	72,3	69,2	64,1	58,4	54,2	49,3	43,5	36,9

NPD_ID	Mjera buke	Tip operacije (Op type)	Režim rada motora (polje „Parametar snage” u tablici „Zrakoplov” navodi vrstu režima rada i jedinicu)	L_200ft	L_400ft	L_630ft	L_1000ft	L_2000ft	L_4000ft	L_6300ft	L_10000ft	L_16000ft	L_25000ft
PW610F	SEL	A	262,0	80,1	75,9	72,9	69,8	64,7	58,9	54,7	49,7	43,8	37,2
PW610F	SEL	A	328,0	81,0	76,9	74,0	70,8	65,7	59,8	55,5	50,4	44,4	37,7
PW610F	SEL	A	404,0	82,2	78,3	75,5	72,4	67,2	61,3	56,8	51,6	45,4	38,6
PW610F	SEL	D	489,0	83,4	79,6	76,8	73,6	68,4	62,1	57,3	51,7	44,9	37,5
PW610F	SEL	D	587,0	85,7	81,9	78,9	75,7	70,4	64,2	59,4	53,8	47,0	39,6
PW610F	SEL	D	689,0	87,9	84,1	81,0	77,7	72,4	66,3	61,5	55,9	49,2	41,7
PW610F	SEL	D	807,0	90,1	86,3	83,4	80,1	74,9	68,7	64,0	58,4	51,7	44,1
PW610F	SEL	D	910,0	91,8	88,1	85,3	82,2	77,0	70,8	66,1	60,5	53,7	46,1
PW610F	SEL	D	935,0	92,2	88,4	85,7	82,7	77,5	71,3	66,6	60,9	54,2	46,6
PW615F	LAmx	A	300,0	82,8	75,7	70,6	65,1	56,1	46,3	39,5	32,2	24,4	16,6
PW615F	LAmx	A	500,0	87,1	79,9	74,7	69,0	59,8	49,7	42,6	35,0	26,9	18,8
PW615F	LAmx	D	700,0	90,2	83,5	78,6	73,1	64,1	54,0	46,9	39,2	31,0	22,7
PW615F	LAmx	D	900,0	94,8	87,7	82,6	77,0	67,7	57,5	50,3	42,5	34,2	25,9
PW615F	LAmx	D	1 100,0	96,4	89,8	85,0	79,6	70,6	60,5	53,4	45,7	37,3	28,9
PW615F	LAmx	D	1 300,0	97,4	91,1	86,4	81,2	72,5	62,7	55,8	48,3	40,2	32,0
PW615F	SEL	A	300,0	85,5	81,7	78,7	75,3	69,5	62,8	58,0	52,7	46,9	41,1
PW615F	SEL	A	500,0	87,0	82,9	79,8	76,3	70,4	63,8	59,0	53,9	48,3	42,6
PW615F	SEL	D	700,0	89,6	85,7	82,6	79,0	73,0	65,9	60,8	55,2	49,1	42,8
PW615F	SEL	D	900,0	92,9	89,0	86,0	82,5	76,5	69,6	64,6	59,2	53,2	47,1
PW615F	SEL	D	1 100,0	95,6	92,0	89,1	85,7	79,8	73,0	68,0	62,5	56,5	50,4

NPD_ID	Mjera buke	Tip operacije (Op type)	Režim rada motora (polje „Parametar snage” u tablici „Zrakoplov” navodi vrstu režima rada i jedinicu)	L_200ft	L_400ft	L_630ft	L_1000ft	L_2000ft	L_4000ft	L_6300ft	L_10000ft	L_16000ft	L_25000ft
PW615F	SEL	D	1 300,0	97,4	94,1	91,3	88,1	82,4	75,7	70,8	65,4	59,4	53,3
RAISQP	LAmx	A	23,0	77,2	70,0	65,1	59,9	51,5	42,3	36,2	30,0	23,6	17,9
RAISQP	LAmx	A	30,0	78,3	71,3	67,4	61,7	53,9	45,6	39,8	33,6	27,0	20,1
RAISQP	LAmx	D	60,0	84,7	78,1	73,6	68,9	61,5	53,8	48,4	42,6	36,3	29,8
RAISQP	LAmx	D	85,0	89,2	82,7	78,4	74,0	67,2	60,1	55,3	50,2	44,6	38,7
RAISQP	LAmx	D	100,0	96,8	90,5	86,3	82,1	75,4	68,3	63,3	57,7	51,3	44,6
RAISQP	SEL	A	23,0	82,3	77,9	74,7	71,4	65,5	59,2	54,8	50,1	45,6	41,3
RAISQP	SEL	A	30,0	82,6	78,6	76,3	72,7	67,6	61,8	57,6	52,9	48,2	43,9
RAISQP	SEL	D	60,0	87,6	84,1	81,6	78,8	74,1	68,8	65,0	60,8	56,1	51,4
RAISQP	SEL	D	85,0	92,3	88,6	86,1	83,4	79,2	74,7	71,3	68,0	63,9	60,1
RAISQP	SEL	D	100,0	97,8	94,5	92,3	90,0	86,3	82,0	78,9	75,2	70,9	66,0
RB183	LAmx	A	1 798,0	94,7	87,6	82,6	77,6	69,3	60,8	54,7	47,4	38,9	29,9
RB183	LAmx	A	2 698,0	95,6	89,1	84,5	79,8	72,3	64,0	57,9	50,6	42,0	32,9
RB183	LAmx	A	3 147,0	98,1	91,3	86,4	81,6	74,2	65,6	59,5	52,2	43,7	34,8
RB183	LAmx	A	3 597,0	98,7	92,2	87,3	82,6	75,6	67,2	61,1	53,8	45,3	36,3
RB183	LAmx	A	4 496,0	100,4	94,3	90,1	85,4	78,8	70,4	64,3	57,0	48,5	39,5
RB183	LAmx	D	4 496,0	101,6	95,0	90,6	85,8	78,6	70,9	65,2	58,5	50,0	39,6
RB183	LAmx	D	10 116,0	119,8	113,4	108,9	104,2	96,9	89,3	83,5	76,9	68,4	58,0
RB183	SEL	A	1 798,0	96,5	91,7	88,2	84,8	78,8	72,6	68,1	62,3	55,4	47,9
RB183	SEL	A	2 698,0	97,4	93,2	90,1	87,0	81,8	75,8	71,3	65,5	58,5	50,9
RB183	SEL	A	3 147,0	99,9	95,4	92,0	88,8	83,7	77,4	72,9	67,1	60,2	52,8

NPD_ID	Mjera buke	Tip operacije (Op type)	Režim rada motora (polje „Parametar snage” u tablici „Zrakoplov” navodi vrstu režima rada i jedinicu)	L_200ft	L_400ft	L_630ft	L_1000ft	L_2000ft	L_4000ft	L_6300ft	L_10000ft	L_16000ft	L_25000ft
RB183	SEL	A	3 597,0	100,5	96,3	92,9	89,8	85,1	79,0	74,5	68,7	61,8	54,3
RB183	SEL	A	4 496,0	102,2	98,4	95,7	92,6	88,3	82,2	77,7	71,9	65,0	57,5
RB183	SEL	D	4 496,0	103,4	99,1	96,2	93,0	88,1	82,7	78,6	73,4	66,5	57,6
RB183	SEL	D	10 116,0	121,6	117,5	114,5	111,4	106,4	101,1	96,9	91,8	84,9	76,0
RB183P	LAmax	A	1 798,0	93,7	86,9	82,3	77,3	69,1	60,6	54,2	46,5	37,4	27,6
RB183P	LAmax	A	2 698,0	94,0	87,9	83,8	79,5	72,0	63,5	57,0	49,3	40,2	30,5
RB183P	LAmax	A	3 147,0	97,0	90,5	85,9	81,3	73,7	64,9	58,5	50,8	41,9	32,4
RB183P	LAmax	A	3 597,0	97,8	91,5	87,2	82,5	74,9	66,4	59,9	52,2	43,3	33,7
RB183P	LAmax	A	4 496,0	99,9	93,8	89,6	85,3	77,8	69,3	62,8	55,1	46,1	36,4
RB183P	LAmax	D	4 496,0	101,5	94,6	89,9	84,9	77,4	69,3	63,3	56,3	47,5	36,5
RB183P	LAmax	D	10 116,0	116,3	109,6	104,9	100,1	92,5	84,4	78,4	71,4	62,5	51,5
RB183P	SEL	A	1 798,0	95,5	91,0	87,9	84,5	78,6	72,4	67,6	61,4	53,9	45,6
RB183P	SEL	A	2 698,0	95,8	92,0	89,4	86,7	81,5	75,3	70,4	64,2	56,7	48,5
RB183P	SEL	A	3 147,0	98,8	94,6	91,5	88,5	83,2	76,7	71,9	65,7	58,4	50,4
RB183P	SEL	A	3 597,0	99,6	95,6	92,8	89,7	84,4	78,2	73,3	67,1	59,8	51,7
RB183P	SEL	A	4 496,0	101,7	97,9	95,2	92,5	87,3	81,1	76,2	70,0	62,6	54,4
RB183P	SEL	D	4 496,0	103,3	98,7	95,5	92,1	86,9	81,1	76,7	71,2	64,0	54,5
RB183P	SEL	D	10 116,0	118,1	113,7	110,5	107,3	102,0	96,2	91,8	86,3	79,0	69,5
RB2112	LAmax	A	8 000,0	99,2	92,0	86,6	81,0	72,1	63,0	56,5	49,1	40,8	32,5
RB2112	LAmax	A	14 000,0	102,8	95,8	90,7	85,3	76,8	67,9	61,5	54,2	46,1	38,1

NPD_ID	Mjera buke	Tip operacije (Op type)	Režim rada motora (polje „Parametar snage” u tablici „Zrakoplov” navodi vrstu režima rada i jedinicu)	L_200ft	L_400ft	L_630ft	L_1000ft	L_2000ft	L_4000ft	L_6300ft	L_10000ft	L_16000ft	L_25000ft
RB2112	LAmx	D	20 000,0	104,8	97,4	93,0	87,8	79,6	70,7	64,4	57,2	49,2	41,4
RB2112	LAmx	D	28 000,0	106,7	99,9	95,1	90,0	82,0	73,2	66,9	59,8	51,9	44,1
RB2112	LAmx	D	36 000,0	108,3	101,6	97,0	92,0	84,2	75,4	69,2	62,2	54,3	46,7
RB2112	SEL	A	8 000,0	100,7	95,5	91,7	87,5	81,1	74,0	68,8	63,0	56,3	49,7
RB2112	SEL	A	14 000,0	104,8	100,0	96,4	92,5	86,4	79,5	74,5	68,8	62,3	55,8
RB2112	SEL	D	20 000,0	107,3	102,6	99,1	95,5	89,5	82,8	77,8	72,3	65,8	59,5
RB2112	SEL	D	28 000,0	109,8	105,3	101,9	98,5	92,7	86,1	81,2	75,8	69,5	63,2
RB2112	SEL	D	36 000,0	111,4	107,1	103,8	100,5	94,8	88,3	83,5	78,1	71,9	65,6
RDA532	LAmx	A	32,0	96,4	88,7	82,9	76,2	65,3	55,1	48,3	41,3	34,1	26,4
RDA532	LAmx	A	73,0	98,2	91,1	86,2	81,2	73,6	65,9	60,5	54,7	48,2	40,7
RDA532	LAmx	D	73,0	98,2	91,1	86,2	81,2	73,6	65,9	60,5	54,7	48,2	40,7
RDA532	LAmx	D	100,0	98,6	92,2	87,8	83,4	76,4	68,9	63,4	57,3	50,3	42,0
RDA532	SEL	A	32,0	98,9	93,5	89,1	84,0	75,3	67,3	62,0	56,5	50,8	44,6
RDA532	SEL	A	73,0	100,2	95,4	92,0	88,4	83,1	77,7	73,8	69,5	64,5	58,5
RDA532	SEL	D	73,0	100,2	95,4	92,0	88,4	83,1	77,7	73,8	69,5	64,5	58,5
RDA532	SEL	D	100,0	101,3	97,2	94,3	91,4	86,7	81,4	77,5	72,8	67,3	60,6
RR535E	LAmx	A	6 000,0	91,9	84,7	80,1	75,2	67,4	58,6	52,1	45,1	38,1	31,4
RR535E	LAmx	A	7 000,0	92,0	84,9	80,3	75,4	67,6	58,8	52,4	45,4	38,4	31,8
RR535E	LAmx	A	8 000,0	92,2	85,2	80,6	75,6	67,8	59,0	52,7	45,8	38,8	32,2
RR535E	LAmx	A	9 000,0	92,5	85,5	80,8	75,9	68,0	59,3	53,0	46,2	39,2	32,7

NPD_ID	Mjera buke	Tip operacije (Op type)	Režim rada motora (polje „Parametar snage“ u tablici „Zrakoplov“ navodi vrstu režima rada i jedinicu)	L_200ft	L_400ft	L_630ft	L_1000ft	L_2000ft	L_4000ft	L_6300ft	L_10000ft	L_16000ft	L_25000ft
RR535E	LAmx	D	10 000,0	91,0	84,0	79,7	75,1	67,5	59,1	53,0	46,3	39,4	33,0
RR535E	LAmx	D	15 000,0	95,7	87,9	83,1	78,4	70,8	62,3	56,3	49,8	43,1	36,8
RR535E	LAmx	D	20 000,0	99,1	91,1	86,3	81,5	73,8	65,4	59,5	53,0	46,4	40,1
RR535E	LAmx	D	25 000,0	101,6	93,9	89,1	84,3	76,7	68,3	62,4	55,9	49,2	43,0
RR535E	LAmx	D	30 000,0	103,7	96,5	91,9	87,2	79,6	71,2	65,3	58,7	52,0	45,8
RR535E	LAmx	D	35 000,0	106,2	100,3	96,1	91,6	84,1	75,8	69,7	63,0	56,2	49,9
RR535E	SEL	A	6 000,0	95,9	90,9	87,8	84,6	79,2	72,9	68,1	62,9	57,6	52,5
RR535E	SEL	A	7 000,0	95,8	91,0	88,0	84,7	79,3	73,1	68,4	63,2	58,0	53,0
RR535E	SEL	A	8 000,0	95,9	91,2	88,2	84,9	79,6	73,4	68,7	63,6	58,4	53,5
RR535E	SEL	A	9 000,0	96,0	91,5	88,5	85,2	79,8	73,7	69,1	64,0	58,9	54,1
RR535E	SEL	D	10 000,0	93,9	89,5	86,4	83,5	78,3	72,4	68,0	63,0	57,9	53,2
RR535E	SEL	D	15 000,0	98,4	93,9	90,7	87,5	82,1	76,1	71,8	67,0	62,1	57,6
RR535E	SEL	D	20 000,0	101,6	97,1	94,0	90,8	85,4	79,4	75,1	70,4	65,7	61,2
RR535E	SEL	D	25 000,0	104,0	99,7	96,6	93,5	88,2	82,3	78,1	73,5	68,8	64,4
RR535E	SEL	D	30 000,0	106,0	101,8	98,8	95,9	90,8	85,1	81,0	76,5	71,8	67,5
RR535E	SEL	D	35 000,0	108,3	104,5	101,8	99,4	94,6	89,4	85,4	80,9	76,2	71,9
SPEYHK	LAmx	A	1 000,0	86,5	80,4	76,1	71,5	64,1	56,3	50,8	45,0	38,9	32,8
SPEYHK	LAmx	A	2 000,0	90,6	84,5	80,2	75,6	68,2	60,4	54,9	49,1	43,0	36,9
SPEYHK	LAmx	A	4 000,0	98,8	92,7	88,4	83,8	76,4	68,6	63,1	57,3	51,2	45,1
SPEYHK	LAmx	A	6 000,0	108,7	102,6	98,3	93,7	86,3	78,5	73,0	67,2	61,1	55,0

NPD_ID	Mjera buke	Tip operacije (Op type)	Režim rada motora (polje „Parametar snage“ u tablici „Zrakoplov“ navodi vrstu režima rada i jedinicu)	L_200ft	L_400ft	L_630ft	L_1000ft	L_2000ft	L_4000ft	L_6300ft	L_10000ft	L_16000ft	L_25000ft
SPEYHK	LAmx	A	8 000,0	113,5	107,4	103,1	98,5	91,1	83,3	77,8	72,0	65,9	59,8
SPEYHK	LAmx	A	10 000,0	119,4	113,3	109,0	104,4	97,0	89,2	83,7	77,9	71,8	65,7
SPEYHK	LAmx	D	1 000,0	86,5	80,4	76,1	71,5	64,1	56,3	50,8	45,0	38,9	32,8
SPEYHK	LAmx	D	2 000,0	90,6	84,5	80,2	75,6	68,2	60,4	54,9	49,1	43,0	36,9
SPEYHK	LAmx	D	4 000,0	98,8	92,7	88,4	83,8	76,4	68,6	63,1	57,3	51,2	45,1
SPEYHK	LAmx	D	6 000,0	108,7	102,6	98,3	93,7	86,3	78,5	73,0	67,2	61,1	55,0
SPEYHK	LAmx	D	8 000,0	113,5	107,4	103,1	98,5	91,1	83,3	77,8	72,0	65,9	59,8
SPEYHK	LAmx	D	10 000,0	119,4	113,3	109,0	104,4	97,0	89,2	83,7	77,9	71,8	65,7
SPEYHK	SEL	A	1 000,0	89,4	85,5	82,5	79,1	73,3	66,8	62,1	56,9	51,3	45,6
SPEYHK	SEL	A	2 000,0	93,5	89,6	86,6	83,2	77,4	70,9	66,2	61,0	55,4	49,7
SPEYHK	SEL	A	4 000,0	101,7	97,8	94,8	91,4	85,6	79,1	74,4	69,2	63,6	57,9
SPEYHK	SEL	A	6 000,0	111,8	107,9	104,9	101,5	95,7	89,2	84,5	79,3	73,7	68,0
SPEYHK	SEL	A	8 000,0	117,3	113,4	110,4	107,0	101,2	94,7	90,0	84,8	79,2	73,5
SPEYHK	SEL	A	10 000,0	123,9	120,0	117,0	113,6	107,8	101,3	96,6	91,4	85,8	80,1
SPEYHK	SEL	D	1 000,0	89,4	85,5	82,5	79,1	73,3	66,8	62,1	56,9	51,3	45,6
SPEYHK	SEL	D	2 000,0	93,5	89,6	86,6	83,2	77,4	70,9	66,2	61,0	55,4	49,7
SPEYHK	SEL	D	4 000,0	101,7	97,8	94,8	91,4	85,6	79,1	74,4	69,2	63,6	57,9
SPEYHK	SEL	D	6 000,0	111,8	107,9	104,9	101,5	95,7	89,2	84,5	79,3	73,7	68,0
SPEYHK	SEL	D	8 000,0	117,3	113,4	110,4	107,0	101,2	94,7	90,0	84,8	79,2	73,5
SPEYHK	SEL	D	10 000,0	123,9	120,0	117,0	113,6	107,8	101,3	96,6	91,4	85,8	80,1

NPD_ID	Mjera buke	Tip operacije (Op type)	Režim rada motora (polje „Parametar snage“ u tablici „Zrakoplov“ navodi vrstu režima rada i jedinicu)	L_200ft	L_400ft	L_630ft	L_1000ft	L_2000ft	L_4000ft	L_6300ft	L_10000ft	L_16000ft	L_25000ft
T1KBFP	LAmax	A	5 250,0	92,3	85,1	80,3	75,4	67,4	58,8	52,6	45,9	39,1	32,7
T1KBFP	LAmax	A	10 500,0	92,7	85,5	80,7	75,7	67,8	59,2	53,0	46,3	39,6	33,3
T1KBFP	LAmax	A	15 750,0	93,6	86,4	81,5	76,5	68,6	60,0	53,9	47,2	40,5	34,3
T1KBFP	LAmax	A	21 000,0	94,6	87,4	82,5	77,5	69,5	61,0	54,9	48,3	41,7	35,5
T1KBFP	LAmax	D	20 000,0	92,9	85,9	81,3	76,4	68,5	60,0	53,9	47,0	40,1	33,6
T1KBFP	LAmax	D	29 000,0	94,8	88,0	83,3	78,2	70,1	61,4	55,2	48,5	41,7	35,4
T1KBFP	LAmax	D	38 000,0	97,1	90,2	85,7	80,4	72,3	63,5	57,3	50,7	44,0	37,8
T1KBFP	LAmax	D	47 000,0	99,5	92,5	88,2	82,8	74,6	65,9	59,8	53,2	46,6	40,4
T1KBFP	LAmax	D	56 000,0	101,9	94,8	90,8	85,1	77,0	68,4	62,4	55,9	49,3	43,2
T1KBFP	LAmax	D	65 000,0	105,2	97,8	94,2	88,3	80,3	71,9	66,0	59,6	53,2	47,2
T1KBFP	SEL	A	5 250,0	94,9	90,5	87,4	84,3	79,1	73,1	68,5	63,4	58,3	53,5
T1KBFP	SEL	A	10 500,0	95,9	91,3	88,2	84,9	79,4	73,3	68,7	63,7	58,6	53,9
T1KBFP	SEL	A	15 750,0	97,1	92,5	89,2	85,8	80,2	74,1	69,6	64,7	59,6	55,0
T1KBFP	SEL	A	21 000,0	98,4	93,7	90,2	86,8	81,2	75,2	70,8	65,9	61,0	56,4
T1KBFP	SEL	D	20 000,0	96,4	91,8	88,6	84,8	79,1	73,0	68,5	63,5	58,4	53,6
T1KBFP	SEL	D	29 000,0	97,1	92,7	90,0	86,1	80,5	74,5	70,1	65,2	60,3	55,8
T1KBFP	SEL	D	38 000,0	98,6	94,3	91,8	87,9	82,4	76,6	72,3	67,5	62,8	58,4
T1KBFP	SEL	D	47 000,0	100,5	96,2	94,0	89,9	84,7	78,9	74,8	70,1	65,5	61,2
T1KBFP	SEL	D	56 000,0	102,5	98,3	96,2	92,1	87,0	81,5	77,4	72,9	68,3	64,1
T1KBFP	SEL	D	65 000,0	105,4	101,2	99,3	95,1	90,2	84,9	81,0	76,6	72,2	68,2

NPD_ID	Mjera buke	Tip operacije (Op type)	Režim rada motora (polje „Parametar snage” u tablici „Zrakoplov” navodi vrstu režima rada i jedinicu)	L_200ft	L_400ft	L_630ft	L_1000ft	L_2000ft	L_4000ft	L_6300ft	L_10000ft	L_16000ft	L_25000ft
T56A7	LAmx	A	30,0	96,0	89,4	84,8	79,9	71,9	62,4	55,0	47,0	39,2	31,6
T56A7	LAmx	A	100,0	99,8	93,3	88,9	84,3	77,3	70,0	65,1	60,0	54,5	48,4
T56A7	LAmx	D	30,0	96,0	89,4	84,8	79,9	71,9	62,4	55,0	47,0	39,2	31,6
T56A7	LAmx	D	100,0	99,8	93,3	88,9	84,3	77,3	70,0	65,1	60,0	54,5	48,4
T56A7	SEL	A	30,0	98,0	93,7	90,6	87,2	81,4	74,2	68,3	61,8	55,5	49,4
T56A7	SEL	A	100,0	100,1	95,8	92,9	89,8	85,0	80,0	76,6	72,9	69,0	64,4
T56A7	SEL	D	30,0	98,0	93,7	90,6	87,2	81,4	74,2	68,3	61,8	55,5	49,4
T56A7	SEL	D	100,0	100,1	95,8	92,9	89,8	85,0	80,0	76,6	72,9	69,0	64,4
TAY620	LAmx	A	3 372,0	89,1	82,7	78,4	73,9	66,8	58,9	53,1	46,9	40,4	34,3
TAY620	LAmx	A	5 620,0	93,0	86,8	82,6	78,0	70,7	62,6	56,8	50,3	43,6	37,2
TAY620	LAmx	D	4 496,0	91,5	85,3	81,0	76,1	68,7	60,2	54,3	48,0	41,4	35,7
TAY620	LAmx	D	13 489,0	106,2	100,2	96,1	91,5	84,4	76,4	70,3	63,6	56,4	50,3
TAY620	SEL	A	3 372,0	90,9	86,8	84,0	81,1	76,3	70,7	66,5	61,8	56,9	52,3
TAY620	SEL	A	5 620,0	94,8	90,9	88,2	85,2	80,2	74,4	70,2	65,2	60,1	55,2
TAY620	SEL	D	4 496,0	93,3	89,4	86,6	83,3	78,2	72,0	67,7	62,9	57,9	53,7
TAY620	SEL	D	13 489,0	108,0	104,3	101,7	98,7	93,9	88,2	83,7	78,5	72,9	68,3
TAY650	LAmx	A	3 372,0	89,3	82,9	78,6	74,0	66,7	58,8	53,1	46,9	40,4	34,3
TAY650	LAmx	A	5 620,0	92,3	86,0	81,7	77,1	69,7	61,7	56,0	49,8	43,3	37,2
TAY650	LAmx	D	4 496,0	91,3	84,8	80,2	75,0	67,3	58,6	53,0	47,2	41,1	35,8
TAY650	LAmx	D	13 488,0	104,7	98,8	94,6	90,2	83,2	75,5	69,8	63,6	57,1	51,5

NPD_ID	Mjera buke	Tip operacije (Op type)	Režim rada motora (polje „Parametar snage“ u tablici „Zrakoplov“ navodi vrstu režima rada i jedinicu)	L_200ft	L_400ft	L_630ft	L_1000ft	L_2000ft	L_4000ft	L_6300ft	L_10000ft	L_16000ft	L_25000ft
TAY650	SEL	A	3 372,0	91,1	87,0	84,2	81,2	76,2	70,6	66,5	61,8	56,9	52,3
TAY650	SEL	A	5 620,0	94,1	90,1	87,3	84,3	79,2	73,5	69,4	64,7	59,8	55,2
TAY650	SEL	D	4 496,0	93,1	88,9	85,8	82,2	76,8	70,4	66,4	62,1	57,6	53,8
TAY650	SEL	D	13 488,0	106,5	102,9	100,2	97,4	92,7	87,3	83,2	78,5	73,6	69,5
TAY651	LAmx	A	5 000,0	91,4	84,7	80,1	75,3	67,7	59,5	53,7	47,3	40,8	34,6
TAY651	LAmx	A	7 000,0	97,9	91,2	86,7	82,0	74,4	66,0	60,1	53,4	46,6	40,1
TAY651	LAmx	D	9 000,0	101,2	94,6	90,1	85,4	77,8	69,4	63,3	56,6	49,8	43,3
TAY651	LAmx	D	11 000,0	104,0	97,4	92,9	88,2	80,6	72,2	66,2	59,4	52,5	45,9
TAY651	LAmx	D	13 000,0	108,4	101,8	97,4	92,7	85,1	76,8	70,8	64,4	57,9	51,7
TAY651	SEL	A	5 000,0	95,7	91,1	87,8	84,4	79,0	73,0	68,7	63,7	58,6	53,8
TAY651	SEL	A	7 000,0	100,5	96,1	93,1	89,8	84,5	78,4	73,9	68,7	63,4	58,4
TAY651	SEL	D	9 000,0	103,5	99,1	96,2	92,9	87,6	81,5	76,9	71,7	66,4	61,3
TAY651	SEL	D	11 000,0	106,3	101,9	98,9	95,7	90,4	84,3	79,7	74,3	68,8	63,6
TAY651	SEL	D	13 000,0	110,2	105,9	102,9	99,7	94,4	88,3	83,8	78,7	73,5	68,6
TAYGIV	LAmx	A	2 000,0	86,0	79,9	75,6	71,0	63,7	55,8	50,3	44,5	38,4	32,4
TAYGIV	LAmx	A	3 000,0	87,2	81,1	76,8	72,2	64,8	57,0	51,5	45,7	39,6	33,5
TAYGIV	LAmx	A	4 000,0	88,5	82,4	78,1	73,5	66,2	58,3	52,8	47,0	40,9	34,9
TAYGIV	LAmx	A	6 000,0	91,5	85,4	81,1	76,5	69,2	61,3	55,8	50,0	43,9	37,9
TAYGIV	LAmx	A	8 000,0	95,1	88,9	84,7	80,0	72,7	64,8	59,4	53,6	47,4	41,4
TAYGIV	LAmx	A	10 000,0	99,1	93,0	88,7	84,1	76,7	68,9	63,4	57,6	51,5	45,4

NPD_ID	Mjera buke	Tip operacije (Op type)	Režim rada motora (polje „Parametar snage” u tablici „Zrakoplov” navodi vrstu režima rada i jedinicu)	L_200ft	L_400ft	L_630ft	L_1000ft	L_2000ft	L_4000ft	L_6300ft	L_10000ft	L_16000ft	L_25000ft
TAYGIV	LAmx	D	2 000,0	86,0	79,9	75,6	71,0	63,7	55,8	50,3	44,5	38,4	32,4
TAYGIV	LAmx	D	3 000,0	87,2	81,1	76,8	72,2	64,8	57,0	51,5	45,7	39,6	33,5
TAYGIV	LAmx	D	4 000,0	88,5	82,4	78,1	73,5	66,2	58,3	52,8	47,0	40,9	34,9
TAYGIV	LAmx	D	6 000,0	91,5	85,4	81,1	76,5	69,2	61,3	55,8	50,0	43,9	37,9
TAYGIV	LAmx	D	8 000,0	95,1	88,9	84,7	80,0	72,7	64,8	59,4	53,6	47,4	41,4
TAYGIV	LAmx	D	10 000,0	99,1	93,0	88,7	84,1	76,7	68,9	63,4	57,6	51,5	45,4
TAYGIV	LAmx	D	11 000,0	101,0	95,0	91,0	86,0	79,0	71,0	65,5	60,0	54,0	47,5
TAYGIV	LAmx	D	11 200,0	101,5	95,5	91,5	86,5	79,5	71,5	66,0	60,5	54,5	48,0
TAYGIV	SEL	A	2 000,0	89,9	86,0	83,0	79,6	73,9	67,3	62,6	57,4	51,8	46,2
TAYGIV	SEL	A	3 000,0	90,7	86,8	83,8	80,4	74,6	68,0	63,3	58,2	52,6	46,9
TAYGIV	SEL	A	4 000,0	91,6	87,7	84,7	81,3	75,5	69,0	64,2	59,1	53,5	47,8
TAYGIV	SEL	A	6 000,0	93,9	90,0	87,0	83,6	77,8	71,3	66,5	61,4	55,8	50,1
TAYGIV	SEL	A	8 000,0	96,8	92,9	89,9	86,5	80,8	74,2	69,5	64,3	58,7	53,1
TAYGIV	SEL	A	10 000,0	100,4	96,5	93,5	90,1	84,4	77,8	73,1	67,9	62,3	56,6
TAYGIV	SEL	D	2 000,0	89,9	86,0	83,0	79,6	73,9	67,3	62,6	57,4	51,8	46,2
TAYGIV	SEL	D	3 000,0	90,7	86,8	83,8	80,4	74,6	68,0	63,3	58,2	52,6	46,9
TAYGIV	SEL	D	4 000,0	91,6	87,7	84,7	81,3	75,5	69,0	64,2	59,1	53,5	47,8
TAYGIV	SEL	D	6 000,0	93,9	90,0	87,0	83,6	77,8	71,3	66,5	61,4	55,8	50,1
TAYGIV	SEL	D	8 000,0	96,8	92,9	89,9	86,5	80,8	74,2	69,5	64,3	58,7	53,1
TAYGIV	SEL	D	10 000,0	100,4	96,5	93,5	90,1	84,4	77,8	73,1	67,9	62,3	56,6

NPD_ID	Mjera buke	Tip operacije (Op type)	Režim rada motora (polje „Parametar snage” u tablici „Zrakoplov” navodi vrstu režima rada i jedinicu)	L_200ft	L_400ft	L_630ft	L_1000ft	L_2000ft	L_4000ft	L_6300ft	L_10000ft	L_16000ft	L_25000ft
TAYGIV	SEL	D	11 000,0	102,0	98,0	95,5	92,0	86,0	79,5	74,5	70,0	64,0	58,5
TAYGIV	SEL	D	11 200,0	102,5	98,5	96,0	92,5	86,5	80,0	75,0	70,5	64,5	59,0
TF7312	LAmx	A	1 000,0	91,1	84,2	79,2	73,9	65,5	56,6	50,2	43,5	36,3	28,6
TF7312	LAmx	A	1 500,0	96,1	89,3	84,4	79,3	71,0	61,9	55,2	48,0	40,1	31,6
TF7312	LAmx	D	1 500,0	96,1	89,3	84,4	79,3	71,0	61,9	55,2	48,0	40,1	31,6
TF7312	LAmx	D	2 650,0	107,5	99,8	94,4	88,9	80,1	70,3	62,9	54,6	45,3	35,0
TF7312	SEL	A	1 000,0	93,7	89,0	85,6	81,8	75,6	68,9	64,1	58,8	53,1	46,9
TF7312	SEL	A	1 500,0	99,3	94,8	91,4	87,8	81,8	74,9	69,7	64,0	57,6	50,6
TF7312	SEL	D	1 500,0	99,3	94,8	91,4	87,8	81,8	74,9	69,7	64,0	57,6	50,6
TF7312	SEL	D	2 650,0	110,5	105,0	101,1	97,1	90,6	83,0	77,1	70,3	62,5	53,8
TF7313	LAmx	A	880,0	85,8	78,6	73,4	67,9	59,1	50,0	43,6	36,6	28,8	20,7
TF7313	LAmx	A	2 300,0	95,2	88,6	84,1	79,3	71,7	63,4	57,3	50,1	41,6	32,2
TF7313	LAmx	D	2 300,0	95,2	88,6	84,1	79,3	71,7	63,4	57,3	50,1	41,6	32,2
TF7313	LAmx	D	3 000,0	101,0	94,4	89,8	85,0	77,4	69,1	63,0	55,9	47,6	38,6
TF7313	SEL	A	880,0	87,1	82,9	79,8	76,4	70,8	64,3	59,3	53,8	47,6	41,0
TF7313	SEL	A	2 300,0	95,9	92,0	89,3	86,3	81,3	75,4	70,8	65,1	58,1	50,2
TF7313	SEL	D	2 300,0	95,9	92,0	89,3	86,3	81,3	75,4	70,8	65,1	58,1	50,2
TF7313	SEL	D	3 000,0	103,4	99,4	96,4	93,8	88,8	82,9	78,3	72,7	65,9	58,3
TIO540	LAmx	A	1 900,0	77,7	70,8	65,6	61,2	54,5	47,5	42,6	37,3	31,4	25,3
TIO540	LAmx	A	2 300,0	83,6	77,1	72,7	68,1	60,9	53,4	48,1	42,5	36,3	29,8

NPD_ID	Mjera buke	Tip operacije (Op type)	Režim rada motora (polje „Parametar snage” u tablici „Zrakoplov” navodi vrstu režima rada i jedinicu)	L_200ft	L_400ft	L_630ft	L_1000ft	L_2000ft	L_4000ft	L_6300ft	L_10000ft	L_16000ft	L_25000ft
TIO540	LAmx	D	2 400,0	85,2	78,7	74,4	69,9	62,8	55,5	50,4	45,0	39,0	32,7
TIO540	LAmx	D	2 500,0	89,5	83,1	78,8	74,3	67,3	60,1	55,1	49,7	43,7	37,4
TIO540	SEL	A	1 900,0	78,6	74,8	72,3	69,7	65,9	61,7	58,6	55,1	50,9	46,4
TIO540	SEL	A	2 300,0	84,3	80,8	78,4	75,9	71,8	67,3	64,0	60,3	55,7	50,6
TIO540	SEL	D	2 400,0	86,0	82,5	80,1	77,5	73,5	69,0	65,7	62,1	57,7	52,9
TIO540	SEL	D	2 500,0	88,9	85,4	82,9	80,4	76,4	72,0	68,8	65,2	61,0	56,2
TIO542	LAmx	A	2 380,0	85,1	78,8	74,6	70,2	63,4	56,2	51,1	45,4	39,2	32,5
TIO542	LAmx	A	2 400,0	86,8	80,5	76,3	71,9	65,0	57,6	52,3	46,5	40,1	33,4
TIO542	LAmx	D	2 190,0	85,9	79,4	75,0	70,5	63,4	56,0	51,0	45,6	39,7	33,6
TIO542	LAmx	D	2 280,0	88,2	81,7	77,4	72,8	65,7	58,1	53,0	47,4	41,4	35,0
TIO542	LAmx	D	2 500,0	92,1	85,7	81,3	76,7	69,4	61,7	56,2	50,3	43,8	37,0
TIO542	SEL	A	2 380,0	85,2	81,6	79,3	76,8	72,9	68,4	65,2	61,5	57,1	52,4
TIO542	SEL	A	2 400,0	86,8	83,2	80,9	78,4	74,3	69,8	66,4	62,5	58,0	53,2
TIO542	SEL	D	2 190,0	87,8	84,1	81,6	78,8	74,4	69,5	66,0	62,1	57,9	53,3
TIO542	SEL	D	2 280,0	89,5	85,6	82,9	80,2	75,7	70,9	67,4	63,5	59,1	54,3
TIO542	SEL	D	2 500,0	93,1	89,4	87,0	84,3	80,0	75,0	71,4	67,3	62,4	57,2
TPE331	LAmx	A	30,0	83,9	77,6	73,4	69,0	62,1	54,6	49,0	42,8	35,6	27,0
TPE331	LAmx	A	100,0	88,4	82,3	78,2	74,0	67,5	60,5	55,4	49,8	43,5	36,4
TPE331	LAmx	D	30,0	83,9	77,6	73,4	69,0	62,1	54,6	49,0	42,8	35,6	27,0
TPE331	LAmx	D	100,0	88,4	82,3	78,2	74,0	67,5	60,5	55,4	49,8	43,5	36,4

NPD_ID	Mjera buke	Tip operacije (Op type)	Režim rada motora (polje „Parametar snage“ u tablici „Zrakoplov“ navodi vrstu režima rada i jedinicu)	L_200ft	L_400ft	L_630ft	L_1000ft	L_2000ft	L_4000ft	L_6300ft	L_10000ft	L_16000ft	L_25000ft
TPE331	SEL	A	30,0	84,3	80,2	77,4	74,6	69,9	64,7	60,6	55,9	50,2	43,7
TPE331	SEL	A	100,0	88,5	84,6	82,0	79,3	75,0	70,3	66,7	62,7	57,9	52,2
TPE331	SEL	D	30,0	84,3	80,2	77,4	74,6	69,9	64,7	60,6	55,9	50,2	43,7
TPE331	SEL	D	100,0	88,5	84,6	82,0	79,3	75,0	70,3	66,7	62,7	57,9	52,2
TPE331-5	LAmax	A	300,0	85,5	78,8	74,3	69,5	61,8	53,5	47,6	41,1	33,7	26,0
TPE331-5	LAmax	A	306,0	85,5	78,8	74,3	69,5	61,8	53,5	47,6	41,1	33,7	26,0
TPE331-5	LAmax	A	460,0	84,2	77,5	73,0	68,2	60,5	52,2	46,2	39,5	32,1	24,5
TPE331-5	LAmax	D	1 491,0	86,9	80,5	76,1	71,5	64,3	56,6	51,1	45,3	39,1	32,9
TPE331-5	LAmax	D	1 791,0	88,1	81,6	77,2	72,6	65,3	57,3	51,5	45,2	38,4	31,5
TPE331-5	LAmax	D	1 800,0	88,1	81,6	77,2	72,6	65,3	57,3	51,5	45,2	38,4	31,5
TPE331-5	SEL	A	300,0	88,5	84,1	81,1	77,8	72,4	66,4	61,9	56,9	51,0	44,8
TPE331-5	SEL	A	306,0	88,5	84,1	81,1	77,8	72,4	66,4	61,9	56,9	51,0	44,8
TPE331-5	SEL	A	460,0	86,7	82,3	79,3	76,0	70,6	64,5	59,9	54,8	48,9	42,7
TPE331-5	SEL	D	1 491,0	89,7	85,5	82,6	79,6	74,6	69,1	65,1	60,8	56,2	51,4
TPE331-5	SEL	D	1 791,0	89,9	85,7	82,8	79,7	74,6	68,9	64,6	59,8	54,5	49,1
TPE331-5	SEL	D	1 800,0	89,9	85,7	82,8	79,7	74,6	68,9	64,6	59,8	54,5	49,1
TRENT5	LAmax	A	3 000,0	94,6	88,1	83,3	78,3	70,5	61,8	55,6	48,7	41,1	33,2
TRENT5	LAmax	A	5 000,0	95,6	88,8	84,0	78,9	70,9	62,1	55,8	48,9	41,2	33,3
TRENT5	LAmax	A	7 000,0	96,2	89,6	84,6	79,5	71,3	62,6	56,3	49,3	41,7	33,9
TRENT5	LAmax	A	9 000,0	97,2	90,7	85,7	80,5	72,2	63,2	56,8	49,8	42,1	34,1

NPD_ID	Mjera buke	Tip operacije (Op type)	Režim rada motora (polje „Parametar snage“ u tablici „Zrakoplov“ navodi vrstu režima rada i jedinicu)	L_200ft	L_400ft	L_630ft	L_1000ft	L_2000ft	L_4000ft	L_6300ft	L_10000ft	L_16000ft	L_25000ft
TRENT5	LAmx	D	30 000,0	104,0	96,3	91,0	85,5	77,0	67,8	61,1	53,8	45,9	37,8
TRENT5	LAmx	D	35 000,0	104,8	97,3	92,2	86,9	78,6	69,5	62,8	55,7	47,8	39,7
TRENT5	LAmx	D	40 000,0	105,8	98,5	93,5	88,3	80,1	71,0	64,4	57,0	49,3	41,1
TRENT5	LAmx	D	47 000,0	107,8	100,4	95,4	90,3	82,2	73,2	66,6	59,3	51,3	43,0
TRENT5	SEL	A	3 000,0	99,0	94,3	91,0	87,7	82,3	76,1	71,5	66,3	60,4	53,9
TRENT5	SEL	A	5 000,0	99,6	94,8	91,6	88,2	82,7	76,4	71,8	66,5	60,5	54,1
TRENT5	SEL	A	7 000,0	100,5	95,5	92,3	88,8	83,3	76,9	72,2	66,9	60,9	54,4
TRENT5	SEL	A	9 000,0	101,5	96,4	93,1	89,5	83,9	77,5	72,8	67,5	61,4	54,9
TRENT5	SEL	D	30 000,0	104,9	100,0	97,0	93,6	88,2	82,0	77,4	72,0	65,9	59,0
TRENT5	SEL	D	35 000,0	106,0	101,4	98,4	95,1	89,8	83,7	79,2	73,8	67,6	60,9
TRENT5	SEL	D	40 000,0	107,1	102,7	99,7	96,5	91,4	85,4	80,9	75,6	69,4	62,7
TRENT5	SEL	D	47 000,0	108,6	104,4	101,5	98,4	93,3	87,3	82,8	77,6	71,6	65,1
TRENT7	LAmx	A	4 000,0	93,6	86,6	81,9	77,1	69,4	61,2	55,3	48,7	41,2	33,4
TRENT7	LAmx	A	12 000,0	95,1	88,1	83,3	78,4	70,7	62,3	56,2	49,4	41,8	33,8
TRENT7	LAmx	D	31 000,0	102,6	95,4	90,6	85,5	77,3	68,0	61,1	53,3	45,0	36,6
TRENT7	LAmx	D	41 000,0	102,6	95,3	90,5	85,4	77,4	68,5	62,0	54,7	46,6	38,1
TRENT7	LAmx	D	52 000,0	105,6	98,5	93,8	88,8	80,8	72,0	65,5	58,3	50,2	41,8
TRENT7	LAmx	D	62 000,0	108,7	101,6	96,9	91,9	83,9	75,1	68,9	62,0	54,1	45,5
TRENT7	SEL	A	4 000,0	97,4	93,0	89,8	86,6	81,5	75,7	71,4	66,3	60,5	54,1
TRENT7	SEL	A	12 000,0	98,4	94,0	90,8	87,6	82,4	76,5	72,1	67,0	61,1	54,6

NPD_ID	Mjera buke	Tip operacije (Op type)	Režim rada motora (polje „Parametar snage“ u tablici „Zrakoplov“ navodi vrstu režima rada i jedinicu)	L_200ft	L_400ft	L_630ft	L_1000ft	L_2000ft	L_4000ft	L_6300ft	L_10000ft	L_16000ft	L_25000ft
TRENT7	SEL	D	31 000,0	104,2	99,6	96,5	93,1	87,7	81,2	76,2	70,6	64,3	57,6
TRENT7	SEL	D	41 000,0	104,0	99,8	96,9	93,7	88,3	82,2	77,7	72,3	66,2	59,7
TRENT7	SEL	D	52 000,0	106,4	102,4	99,6	96,6	91,5	85,5	81,1	75,9	69,9	63,4
TRENT7	SEL	D	62 000,0	109,1	105,1	102,4	99,5	94,6	88,9	84,5	79,4	73,4	67,3
TRENT8	LAmaz	A	7 000,0	93,6	85,9	80,9	75,9	68,1	59,5	53,3	46,7	39,2	30,3
TRENT8	LAmaz	A	14 000,0	96,4	88,7	83,6	78,3	70,1	61,2	54,9	48,2	40,6	31,8
TRENT8	LAmaz	A	22 000,0	98,7	90,8	85,6	80,2	71,8	62,8	56,5	49,7	42,0	33,1
TRENT8	LAmaz	A	28 000,0	100,2	91,9	86,7	81,3	72,9	63,8	57,5	50,8	43,2	34,4
TRENT8	LAmaz	D	32 000,0	100,4	93,4	88,5	83,3	74,9	65,7	59,4	52,6	44,8	35,6
TRENT8	LAmaz	D	42 000,0	102,1	95,3	90,6	85,5	77,2	68,1	61,9	55,3	47,7	38,6
TRENT8	LAmaz	D	52 000,0	103,8	97,1	92,5	87,5	79,3	70,4	64,3	57,8	50,3	41,3
TRENT8	LAmaz	D	62 000,0	105,7	99,0	94,4	89,6	81,6	72,9	66,9	60,4	52,8	43,8
TRENT8	LAmaz	D	72 000,0	107,9	101,3	96,9	92,1	84,6	76,2	70,3	63,8	56,3	47,4
TRENT8	LAmaz	D	80 000,0	110,5	104,0	99,6	95,1	88,0	80,3	74,4	67,9	60,5	52,0
TRENT8	SEL	A	7 000,0	97,4	92,1	88,8	85,3	80,0	74,0	69,6	64,8	59,3	52,8
TRENT8	SEL	A	14 000,0	99,6	94,6	91,3	87,8	82,2	75,9	71,2	66,2	60,4	53,7
TRENT8	SEL	A	22 000,0	101,6	96,7	93,3	89,7	83,9	77,4	72,7	67,6	61,8	55,2
TRENT8	SEL	A	28 000,0	103,1	97,9	94,5	90,8	84,9	78,3	73,6	68,6	63,0	56,6
TRENT8	SEL	D	32 000,0	102,6	98,4	95,3	91,8	85,9	79,1	74,2	69,1	63,5	57,2
TRENT8	SEL	D	42 000,0	104,5	100,4	97,4	94,0	88,2	81,5	76,8	71,9	66,5	60,4

NPD_ID	Mjera buke	Tip operacije (Op type)	Režim rada motora (polje „Parametar snage” u tablici „Zrakoplov” navodi vrstu režima rada i jedinicu)	L_200ft	L_400ft	L_630ft	L_1000ft	L_2000ft	L_4000ft	L_6300ft	L_10000ft	L_16000ft	L_25000ft
TRENT8	SEL	D	52 000,0	106,1	102,1	99,2	95,9	90,3	83,9	79,3	74,4	69,1	63,1
TRENT8	SEL	D	62 000,0	107,6	103,8	101,0	97,8	92,4	86,2	81,7	77,0	71,6	65,3
TRENT8	SEL	D	72 000,0	109,5	105,8	103,1	100,1	95,0	89,2	84,9	80,2	74,8	68,3
TRENT8	SEL	D	80 000,0	111,6	108,0	105,4	102,7	98,0	92,7	88,7	84,2	78,7	72,0
TRENT9	LAmx	A	4 000,0	93,1	86,6	82,2	77,5	69,9	61,4	55,3	48,6	41,2	33,5
TRENT9	LAmx	A	6 000,0	93,4	86,8	82,3	77,6	70,0	61,5	55,5	48,8	41,4	33,6
TRENT9	LAmx	A	9 000,0	93,9	87,2	82,6	77,9	70,3	61,8	55,7	49,1	41,6	33,9
TRENT9	LAmx	A	13 000,0	94,2	87,7	83,2	78,5	71,0	62,5	56,4	49,7	42,1	34,3
TRENT9	LAmx	D	40 000,0	98,9	92,4	87,8	83,0	75,1	66,4	60,2	53,3	45,6	37,4
TRENT9	LAmx	D	50 000,0	101,1	94,9	90,3	85,5	77,6	68,9	62,7	55,8	48,2	40,1
TRENT9	LAmx	D	60 000,0	104,1	98,0	93,5	88,6	80,8	72,0	65,7	58,7	50,9	42,7
TRENT9	LAmx	D	80 000,0	107,0	101,2	97,0	92,3	84,6	76,0	69,8	62,8	55,0	46,8
TRENT9	SEL	A	4 000,0	98,5	93,7	90,5	87,2	82,0	76,0	71,5	66,4	60,6	54,3
TRENT9	SEL	A	6 000,0	98,7	93,8	90,6	87,3	82,1	76,1	71,6	66,6	60,8	54,5
TRENT9	SEL	A	9 000,0	99,2	94,2	91,0	87,7	82,4	76,4	72,0	66,9	61,1	54,8
TRENT9	SEL	A	13 000,0	99,8	95,0	91,8	88,5	83,2	77,3	72,8	67,7	61,7	55,2
TRENT9	SEL	D	40 000,0	102,7	98,2	95,0	91,6	86,3	80,3	75,8	70,8	64,9	58,5
TRENT9	SEL	D	50 000,0	104,7	100,4	97,4	94,1	88,9	83,0	79,0	73,6	67,8	61,4
TRENT9	SEL	D	60 000,0	107,5	103,5	100,6	97,4	92,2	86,2	81,8	76,7	70,8	64,4
TRENT9	SEL	D	80 000,0	110,3	106,6	103,7	100,7	95,7	89,9	85,5	80,4	74,6	68,4

NPD_ID	Mjera buke	Tip operacije (Op type)	Režim rada motora (polje „Parametar snage” u tablici „Zrakoplov” navodi vrstu režima rada i jedinicu)	L_200ft	L_400ft	L_630ft	L_1000ft	L_2000ft	L_4000ft	L_6300ft	L_10000ft	L_16000ft	L_25000ft
TSIO52	LAmaz	A	30,0	83,1	76,9	72,6	68,3	61,5	54,1	48,7	42,8	36,4	29,5
TSIO52	LAmaz	A	100,0	95,4	89,1	84,9	80,5	73,7	66,3	60,9	55,1	48,8	42,0
TSIO52	LAmaz	D	30,0	83,1	76,9	72,6	68,3	61,5	54,1	48,7	42,8	36,4	29,5
TSIO52	LAmaz	D	100,0	95,4	89,1	84,9	80,5	73,7	66,3	60,9	55,1	48,8	42,0
TSIO52	SEL	A	30,0	84,6	80,6	77,9	75,1	70,5	65,3	61,4	57,1	52,2	46,8
TSIO52	SEL	A	100,0	97,6	93,6	90,9	88,0	83,4	78,3	74,4	70,1	65,3	59,9
TSIO52	SEL	D	30,0	84,6	80,6	77,9	75,1	70,5	65,3	61,4	57,1	52,2	46,8
TSIO52	SEL	D	100,0	97,6	93,6	90,9	88,0	83,4	78,3	74,4	70,1	65,3	59,9
V2522A	LAmaz	A	2 000,0	89,7	83,1	78,5	73,4	65,3	56,3	49,8	42,6	34,5	26,3
V2522A	LAmaz	A	2 700,0	89,9	83,3	78,6	73,6	65,5	56,5	49,9	42,8	34,7	26,6
V2522A	LAmaz	A	6 000,0	91,8	85,0	80,0	74,8	66,6	57,6	51,0	43,7	35,5	27,2
V2522A	LAmaz	D	10 000,0	94,8	86,3	80,5	74,7	66,4	57,4	50,9	43,8	36,0	27,9
V2522A	LAmaz	D	14 000,0	96,6	88,4	83,2	78,2	70,3	61,5	55,1	47,9	39,8	31,5
V2522A	LAmaz	D	18 000,0	101,4	93,9	89,1	84,0	76,1	67,2	60,8	53,6	46,0	37,7
V2522A	LAmaz	D	21 000,0	103,1	95,8	91,0	86,1	78,2	69,4	63,2	56,3	48,6	40,5
V2522A	SEL	A	2 000,0	93,7	89,5	86,3	82,8	77,0	70,6	65,6	60,2	53,9	47,2
V2522A	SEL	A	2 700,0	93,9	89,7	86,4	82,9	77,1	70,7	65,8	60,4	54,0	47,4
V2522A	SEL	A	6 000,0	95,6	91,3	87,9	84,1	78,2	71,5	66,7	61,2	54,7	47,9
V2522A	SEL	D	10 000,0	94,9	90,1	86,7	83,3	77,9	71,7	67,0	61,7	55,7	49,1
V2522A	SEL	D	14 000,0	98,2	94,0	90,9	87,6	82,1	75,7	71,0	65,4	59,2	52,6

NPD_ID	Mjera buke	Tip operacije (Op type)	Režim rada motora (polje „Parametar snage“ u tablici „Zrakoplov“ navodi vrstu režima rada i jedinicu)	L_200ft	L_400ft	L_630ft	L_1000ft	L_2000ft	L_4000ft	L_6300ft	L_10000ft	L_16000ft	L_25000ft
V2522A	SEL	D	18 000,0	102,6	98,6	95,6	92,5	87,2	81,1	76,6	71,3	65,3	58,9
V2522A	SEL	D	21 000,0	103,9	100,0	97,1	94,1	89,0	83,0	78,7	73,6	67,8	61,7
V2525	LAmx	A	3 000,0	89,2	83,0	78,2	73,7	66,0	57,5	51,0	44,1	36,5	28,3
V2525	LAmx	A	6 950,0	91,0	84,5	80,0	75,0	67,7	58,9	53,0	46,0	38,2	30,0
V2525	LAmx	D	10 500,0	93,1	86,5	82,0	77,2	69,9	61,1	55,3	48,7	41,2	33,4
V2525	LAmx	D	13 150,0	95,2	88,8	84,0	79,5	72,1	63,5	57,9	51,0	43,8	36,0
V2525	LAmx	D	18 500,0	100,0	93,4	88,8	84,0	76,7	68,1	62,2	56,0	48,6	40,8
V2525	LAmx	D	23 000,0	104,8	98,5	93,9	89,0	81,8	73,3	67,8	61,0	53,5	45,4
V2525	SEL	A	3 000,0	91,9	88,5	85,4	81,9	76,7	71,2	66,9	61,7	55,7	49,1
V2525	SEL	A	6 950,0	94,3	90,2	86,6	83,5	78,3	72,8	68,4	63,7	57,5	51,5
V2525	SEL	D	10 500,0	95,8	91,6	88,5	85,3	80,2	74,7	70,2	65,7	59,5	54,1
V2525	SEL	D	13 150,0	98,1	94,0	91,0	87,9	82,7	76,9	72,7	68,2	62,7	56,7
V2525	SEL	D	18 500,0	102,4	98,5	95,7	92,7	87,7	82,2	78,2	73,2	67,8	61,7
V2525	SEL	D	23 000,0	106,2	102,7	99,7	97,0	92,2	86,7	82,7	78,0	72,7	66,5
V2527A	LAmx	A	2 000,0	89,3	82,8	78,2	73,4	65,8	57,4	51,2	44,4	36,7	28,6
V2527A	LAmx	A	2 700,0	89,5	83,0	78,3	73,5	65,8	57,4	51,3	44,4	36,7	28,6
V2527A	LAmx	A	6 000,0	91,6	84,7	79,5	74,2	66,5	58,0	51,9	45,0	37,2	29,1
V2527A	LAmx	D	10 000,0	94,8	86,3	80,5	74,8	66,5	57,6	51,1	44,0	36,2	28,2
V2527A	LAmx	D	14 000,0	96,7	88,6	83,5	78,4	70,5	61,7	55,3	48,1	40,1	31,8
V2527A	LAmx	D	19 000,0	101,2	93,9	89,0	84,0	76,1	67,3	61,1	54,1	46,3	38,2

NPD_ID	Mjera buke	Tip operacije (Op type)	Režim rada motora (polje „Parametar snage” u tablici „Zrakoplov” navodi vrstu režima rada i jedinicu)	L_200ft	L_400ft	L_630ft	L_1000ft	L_2000ft	L_4000ft	L_6300ft	L_10000ft	L_16000ft	L_25000ft
V2527A	LAmaz	D	23 000,0	104,0	96,9	92,2	87,3	79,4	70,8	64,7	57,9	50,3	42,0
V2527A	SEL	A	2 000,0	93,1	89,1	86,1	82,9	77,7	71,7	67,1	61,9	55,8	49,2
V2527A	SEL	A	2 700,0	93,3	89,2	86,2	83,0	77,7	71,8	67,2	62,0	55,8	49,3
V2527A	SEL	A	6 000,0	94,7	90,5	87,4	83,9	78,5	72,3	67,7	62,5	56,3	49,7
V2527A	SEL	D	10 000,0	95,0	90,2	86,8	83,5	78,1	71,8	67,2	61,9	55,9	49,4
V2527A	SEL	D	14 000,0	98,3	93,9	90,9	87,6	82,1	75,8	71,1	65,6	59,4	52,8
V2527A	SEL	D	19 000,0	102,5	98,4	95,5	92,3	87,2	81,1	76,7	71,5	65,7	59,4
V2527A	SEL	D	23 000,0	104,6	100,7	98,0	95,0	90,0	84,3	80,0	75,1	69,5	63,3
V2530	LAmaz	A	2 000,0	91,8	84,4	79,6	74,5	66,3	57,2	50,5	43,2	35,2	26,9
V2530	LAmaz	A	6 000,0	93,3	86,1	81,2	75,9	67,6	58,5	51,8	44,4	36,2	27,8
V2530	LAmaz	D	13 000,0	96,8	88,3	83,2	78,2	70,3	61,4	54,9	47,6	39,6	31,3
V2530	LAmaz	D	18 000,0	99,6	92,1	87,3	82,3	74,3	65,4	59,0	51,9	44,1	35,9
V2530	LAmaz	D	22 000,0	103,3	96,1	91,4	86,4	78,5	69,8	63,6	56,9	49,2	41,1
V2530	LAmaz	D	27 000,0	107,0	100,0	95,3	90,4	82,6	74,2	68,1	61,5	54,0	45,8
V2530	SEL	A	2 000,0	94,6	90,2	86,9	83,4	77,7	71,2	66,2	60,5	54,3	47,6
V2530	SEL	A	6 000,0	96,0	91,4	88,1	84,6	78,8	72,3	67,4	61,7	55,4	48,6
V2530	SEL	D	13 000,0	98,3	94,3	91,2	87,8	82,2	75,8	71,0	65,5	59,2	52,5
V2530	SEL	D	18 000,0	100,8	96,8	93,8	90,7	85,4	79,4	74,8	69,5	63,6	57,1
V2530	SEL	D	22 000,0	104,1	100,1	97,3	94,3	89,3	83,5	79,1	74,0	68,4	62,2
V2530	SEL	D	27 000,0	107,5	103,5	100,9	98,0	93,2	87,6	83,4	78,6	73,0	67,1

Tablica I-10

Spektralne klase

Oznaka spektralne klase	Tip operacije (Op Type)	Opis	L ₅₀ Hz	L ₆₃ Hz	L ₈₀ Hz	L ₁₀₀ Hz	L ₁₂₅ Hz	L ₁₆₀ Hz	L ₂₀₀ Hz	L ₂₅₀ Hz	L ₃₁₅ Hz	L ₄₀₀ Hz	L ₅₀₀ Hz
101	Odlet	2/3-motora, nizak omjer, turboventilatorski	59,5	61,6	62,8	73,1	80,8	78,3	72,3	75,8	75,9	73,6	71,8
102	Odlet	2-motora, visok omjer, turboventilatorski	59,7	60,0	68,5	73,0	73,8	70,4	67,6	71,4	68,7	72,8	73,2
103	Odlet	2-motora, visok omjer, turboventilatorski	56,7	66,1	70,1	72,8	76,6	73,0	74,5	77,0	75,3	72,2	72,2
104	Odlet	2-motora, nizak/srednji omjer, turboventilatorski	57,3	56,3	61,5	67,7	71,4	73,7	67,0	72,1	73,8	74,1	71,3
105	Odlet	2-motora, visok omjer, turboventilatorski	66,5	60,4	67,1	75,0	78,2	79,3	71,5	76,7	74,4	74,6	72,3
106	Odlet	4-motora, turboventilatorski+nadzvučni	62,5	57,4	66,9	73,7	75,5	74,0	71,4	73,4	73,4	75,7	75,8
107	Odlet	4-motora, turboventilatorski	58,6	62,7	69,1	74,1	76,0	74,3	74,1	74,4	74,0	73,6	73,2
108	Odlet	4-motora, turboventilatorski	66,2	66,2	66,2	72,2	80,8	67,9	67,6	72,0	70,0	70,7	71,1
109	Odlet	2-motora, turboelisni+1/2-motora, klipni	64,7	67,1	73,1	89,4	84,5	76,3	89,3	80,7	79,3	79,3	81,6
110	Odlet	2-motora, turboelisni+4-motora, klipni	71,4	69,9	79,9	87,4	76,5	80,9	86,2	86,0	85,6	81,2	76,8
111	Odlet	2-motora, turboelisni	78,0	76,0	90,0	103,0	82,0	85,0	97,0	89,0	94,0	80,0	79,0

Oznaka spektralne klase	Tip operacije (Op Type)	Opis	L_50Hz	L_63Hz	L_80Hz	L_100Hz	L_125Hz	L_160Hz	L_200Hz	L_250Hz	L_315Hz	L_400Hz	L_500Hz
112	Odlet	2/4-motora, turboelisni	74,0	95,0	92,0	75,0	96,0	90,0	74,9	78,0	75,0	75,0	74,1
113	Odlet	2-motora, turbomlazni+turboventilatorski, poslovni	58,5	57,9	60,7	67,0	71,2	72,6	70,3	72,7	72,9	73,5	72,8
136	Odlet	2-motora, turboventilatorski, poslovni	59,7	60,0	68,5	73,0	73,8	70,4	67,6	71,4	68,7	72,8	73,2
137	Odlet	2-motora, turboventilatorski, poslovni	58,6	62,7	69,1	74,1	76,0	74,3	74,1	74,4	74,0	73,6	73,2
138	Odlet	2-motora, turboventilatorski, poslovni	66,2	66,2	66,2	72,2	80,8	67,9	67,6	72,0	70,0	70,7	71,1
201	Prilaz	2/3-motora, nizak omjer, turboventilatorski	64,9	65,5	66,2	66,7	73,0	77,6	74,8	70,7	76,6	72,5	74,4
202	Prilaz	2-motora, nizak/visok omjer, turboventilatorski	68,5	68,5	68,5	68,4	68,5	70,9	73,3	67,3	72,6	72,5	72,1
203	Prilaz	2-motora, visok omjer, turboventilatorski, poslovni	67,3	68,9	69,6	70,0	70,2	74,0	74,7	73,1	71,3	74,1	72,9
204	Prilaz	2-motora, nizak/srednji omjer, turboventilatorski	58,8	57,1	59,4	68,0	72,8	73,7	69,1	72,3	74,8	75,6	73,6
205	Prilaz	2-motora, visok omjer, turboventilatorski	68,3	60,7	64,6	67,4	78,4	74,8	71,4	72,4	72,0	72,4	71,6
206	Prilaz	4-motora, turbomlazni+turboventilatorski	63,3	65,4	64,1	63,2	66,0	66,6	69,6	70,1	71,5	67,1	71,0
207	Prilaz	4-motora, turboventilatorski	67,0	61,1	62,7	64,1	70,4	74,4	71,8	68,4	76,3	72,3	73,5

Oznaka spektralne klase	Tip operacije (Op Type)	Opis	L_50Hz	L_63Hz	L_80Hz	L_100Hz	L_125Hz	L_160Hz	L_200Hz	L_250Hz	L_315Hz	L_400Hz	L_500Hz
208	Prilaz	4-motora, turbomlazni+turboventilatorski	66,7	65,0	61,7	65,4	72,9	76,2	73,0	68,1	72,7	70,7	72,1
209	Prilaz	4-motora, turboventilatorski	60,0	59,0	60,0	69,0	71,0	70,0	69,0	69,0	69,0	69,0	70,0
210	Prilaz	2-motora, turboelisni	65,0	70,0	65,0	72,0	77,0	68,0	78,0	85,0	86,0	79,0	73,0
211	Prilaz	2-motora, turboelisni	71,3	65,4	74,7	88,1	77,1	80,3	86,9	80,0	86,8	78,2	75,5
212	Prilaz	2-motora, turboelisni	72,0	68,0	79,0	71,0	73,0	84,0	74,0	75,0	73,0	72,0	71,0
213	Prilaz	4-motora, turboelisni+klipni	64,0	73,0	76,0	71,0	82,0	83,0	67,0	71,0	70,0	69,0	69,0
214	Prilaz	2/4-motora, turboelisni	61,8	69,8	61,8	58,8	67,8	70,8	62,8	59,8	62,8	60,8	60,8
215	Prilaz	1/2-motora, klipni	83,0	98,0	83,0	79,0	91,0	80,0	85,0	76,0	75,0	73,0	72,0
216	Prilaz	2-motora, turbomlazni+turboventilatorski	68,0	63,1	64,7	71,2	74,3	75,0	70,3	72,6	72,1	73,3	71,3
235	Prilaz	2-motora, turboventilatorski, poslovni	67,3	68,9	69,6	70,0	70,2	74,0	74,7	73,1	71,3	74,1	72,9
236	Prilaz	2-motora, turboventilatorski, poslovni	62,7	64,8	63,5	62,6	65,4	66,0	69,0	69,5	70,8	66,5	70,4
237	Prilaz	2-motora, turboventilatorski, poslovni	67,0	61,1	62,7	64,1	70,4	74,4	71,8	68,4	76,3	72,3	73,5
238	Prilaz	2-motora, turboventilatorski, poslovni	60,0	59,0	60,0	69,0	71,0	70,0	69,0	69,0	69,0	69,0	70,0

Oz- naka spe- ktra- lne klase	Tip opera- cije (Op Type)	Opis	L_50Hz	L_63Hz	L_80Hz	L_100Hz	L_125Hz	L_160Hz	L_200Hz	L_250Hz	L_315Hz	L_400Hz	L_500Hz	L_630Hz	L_800Hz	L_1000Hz	L_1250Hz	L_1600Hz	L_2000Hz	L_2500Hz	L_3150Hz	L_4000Hz	L_5000Hz	L_6300Hz	L_8000Hz	L_10000Hz
101	Odlet	2/3-motora, nizak omjer, turboventilatorski	59,5	61,6	62,8	73,1	80,8	78,3	72,3	75,8	75,9	73,6	71,8	71,6	72,3	70,0	68,3	66,6	64,2	61,4	58,6	54,8	50,9	45,7	43,9	40,9
102	Odlet	2-motora, visok omjer, turboventilatorski	59,7	60,0	68,5	73,0	73,8	70,4	67,6	71,4	68,7	72,8	73,2	73,0	72,9	70,0	68,0	67,3	62,3	61,4	58,0	58,8	58,7	46,7	44,2	44,1
103	Odlet	2-motora, visok omjer, turboventilatorski	56,7	66,1	70,1	72,8	76,6	73,0	74,5	77,0	75,3	72,2	72,2	71,2	70,2	70,0	69,6	71,1	70,6	67,1	63,4	63,5	58,2	51,5	42,3	37,7
104	Odlet	2-motora, nizak/srednji omjer, turboventilatorski	57,3	56,3	61,5	67,7	71,4	73,7	67,0	72,1	73,8	74,1	71,3	70,4	70,9	70,0	68,2	67,3	63,4	60,9	56,6	53,2	47,8	40,5	31,7	27,9
105	Odlet	2-motora, visok omjer, turboventilatorski	66,5	60,4	67,1	75,0	78,2	79,3	71,5	76,7	74,4	74,6	72,3	71,9	71,1	70,0	69,0	68,8	67,0	65,5	63,4	59,2	53,8	50,0	44,7	38,2
106	Odlet	4-motora, turboventilatorski+nadzvučni	62,5	57,4	66,9	73,7	75,5	74,0	71,4	73,4	73,4	75,7	75,8	74,1	71,6	70,0	68,9	68,2	66,4	63,5	62,5	62,5	59,2	53,7	48,1	41,2
107	Odlet	4-motora, turboventilatorski	58,6	62,7	69,1	74,1	76,0	74,3	74,1	74,4	74,0	73,6	73,2	72,3	71,7	70,0	69,1	69,4	69,6	73,6	67,7	63,1	58,3	51,5	44,2	34,7
108	Odlet	4-motora, turboventilatorski	66,2	66,2	66,2	72,2	80,8	67,9	67,6	72,0	70,0	70,7	71,1	68,9	71,1	70,0	68,3	67,5	65,4	63,6	63,9	64,8	62,1	59,3	54,6	47,3
109	Odlet	2-motora, turboelisni+1/2-motora, klipni	64,7	67,1	73,1	89,4	84,5	76,3	89,3	80,7	79,3	79,3	81,6	80,3	76,4	70,0	65,0	61,9	59,8	57,3	55,6	52,7	50,9	44,8	36,3	28,4

Oznaka spektralne klase	Tip operacije (Op Type)	Opis	L_50Hz	L_63Hz	L_80Hz	L_100_1	L_125Hz	L_160Hz	L_200Hz	L_250Hz	L_315Hz	L_400Hz	L_500Hz	L_630_1	L_800_1	L_1000Hz	L_1250_1	L_1600_1	L_2000_1	L_2500_1	L_3150_1	L_4000_1	L_5000_1	L_6300_1	L_8000_1	L_10000_1
110	Odlet	2-motora, turboelisni+4-motora, klipni	71,4	69,9	79,9	87,4	76,5	80,9	86,2	86,0	85,6	81,2	76,8	74,5	73,2	70,0	69,5	69,2	67,2	65,4	63,2	60,2	58,4	51,4	40,4	29,0
111	Odlet	2-motora, turboelisni	78,0	76,0	90,0	103,0	82,0	85,0	97,0	89,0	94,0	80,0	79,0	79,0	75,0	70,0	68,0	64,0	62,0	58,0	57,0	53,0	48,0	43,0	38,0	33,0
112	Odlet	2/4-motora, turboelisni	74,0	95,0	92,0	75,0	96,0	90,0	74,9	78,0	75,0	75,0	74,1	74,0	72,0	70,0	71,0	72,0	71,0	70,0	66,0	64,0	60,0	54,0	46,0	39,9
113	Odlet	2-motora, turbomlazni+turboventilatorski, poslovni	58,5	57,9	60,7	67,0	71,2	72,6	70,3	72,7	72,9	73,5	72,8	72,0	71,3	70,0	68,9	67,1	64,5	63,0	60,2	55,8	52,1	45,1	38,8	29,6
136	Odlet	2-motora, turboventilatorski, poslovni	59,7	60,0	68,5	73,0	73,8	70,4	67,6	71,4	68,7	72,8	73,2	73,0	72,9	70,0	68,0	67,3	62,3	61,4	58,0	58,8	58,7	46,7	44,2	44,1
137	Odlet	2-motora, turboventilatorski, poslovni	58,6	62,7	69,1	74,1	76,0	74,3	74,1	74,4	74,0	73,6	73,2	72,3	71,7	70,0	69,1	69,4	69,6	73,6	67,7	63,1	58,3	51,5	44,2	34,7
138	Odlet	2-motora, turboventilatorski, poslovni	66,2	66,2	66,2	72,2	80,8	67,9	67,6	72,0	70,0	70,7	71,1	68,9	71,1	70,0	68,3	67,5	65,4	63,6	63,9	64,8	62,1	59,3	54,6	47,3
201	Prilaz	2/3-motora, nizak omjer, turboventilatorski	64,9	65,5	66,2	66,7	73,0	77,6	74,8	70,7	76,6	72,5	74,4	73,6	70,9	70,0	69,2	67,8	66,5	68,0	63,0	60,0	57,6	56,3	54,6	45,8
202	Prilaz	2-motora, nizak/visok omjer, turboventilatorski	68,5	68,5	68,5	68,4	68,5	70,9	73,3	67,3	72,6	72,5	72,1	75,4	75,4	70,0	68,9	68,3	65,8	64,7	63,5	62,1	60,2	57,8	48,6	38,8

Oznaka spektralne klase	Tip operacije (Op Type)	Opis	L_50Hz	L_63Hz	L_80Hz	L_100Hz	L_125Hz	L_160Hz	L_200Hz	L_250Hz	L_315Hz	L_400Hz	L_500Hz	L_630Hz	L_800Hz	L_1000Hz	L_1250Hz	L_1600Hz	L_2000Hz	L_2500Hz	L_3150Hz	L_4000Hz	L_5000Hz	L_6300Hz	L_8000Hz	L_10000Hz
203	Prilaz	2-motora, visok omjer, turboventilatorski, poslovni	67,3	68,9	69,6	70,0	70,2	74,0	74,7	73,1	71,3	74,1	72,9	73,1	71,6	70,0	70,4	67,4	67,4	70,8	69,7	72,1	64,2	56,4	49,6	38,9
204	Prilaz	2-motora, nizak/srednji omjer, turboventilatorski	58,8	57,1	59,4	68,0	72,8	73,7	69,1	72,3	74,8	75,6	73,6	72,1	72,1	70,0	66,3	63,6	59,9	57,5	54,8	51,8	48,8	45,8	42,8	39,8
205	Prilaz	2-motora, visok omjer, turboventilatorski	68,3	60,7	64,6	67,4	78,4	74,8	71,4	72,4	72,0	72,4	71,6	72,0	71,0	70,0	68,9	67,2	65,8	64,4	63,0	62,0	60,6	54,4	48,5	39,0
206	Prilaz	4-motora, turbomlazni+turboventilatorski	63,3	65,4	64,1	63,2	66,0	66,6	69,6	70,1	71,5	67,1	71,0	70,4	71,8	70,0	69,6	66,6	62,9	62,0	62,7	59,1	58,8	53,3	50,2	40,6
207	Prilaz	4-motora, turboventilatorski	67,0	61,1	62,7	64,1	70,4	74,4	71,8	68,4	76,3	72,3	73,5	71,2	70,5	70,0	68,7	67,1	67,5	69,4	71,1	72,5	65,7	59,3	52,2	45,6
208	Prilaz	4-motora, turbomlazni+turboventilatorski	66,7	65,0	61,7	65,4	72,9	76,2	73,0	68,1	72,7	70,7	72,1	70,1	69,0	70,0	70,9	70,2	70,6	81,3	73,7	62,8	62,6	56,0	49,6	37,9
209	Prilaz	4-motora, turboventilatorski	60,0	59,0	60,0	69,0	71,0	70,0	69,0	69,0	69,0	69,0	70,0	69,0	69,0	70,0	72,0	77,0	72,0	72,0	70,0	66,0	63,0	57,0	49,0	38,0
210	Prilaz	2-motora, turboeolisni	65,0	70,0	65,0	72,0	77,0	68,0	78,0	85,0	86,0	79,0	73,0	76,0	71,0	70,0	68,0	68,0	65,0	63,0	60,0	56,0	53,0	52,0	42,0	28,0
211	Prilaz	2-motora, turboeolisni	71,3	65,4	74,7	88,1	77,1	80,3	86,9	80,0	86,8	78,2	75,5	75,2	71,6	70,0	70,7	69,6	68,6	67,5	67,0	63,9	59,9	53,0	45,7	40,0
212	Prilaz	2-motora, turboeolisni	72,0	68,0	79,0	71,0	73,0	84,0	74,0	75,0	73,0	72,0	71,0	77,0	73,0	70,0	77,0	75,0	72,0	70,0	71,0	83,0	75,0	57,0	54,0	45,0

Oz- naka spe- ktra- lne klase	Tip opera- cije (Op Type)	Opis	L_50Hz	L_63Hz	L_80Hz	L_100Hz	L_125Hz	L_160Hz	L_200Hz	L_250Hz	L_315Hz	L_400Hz	L_500Hz	L_630 ¹ Hz	L_800 ¹ Hz	L_1000Hz	L_1250 ¹ Hz	L_1600 ¹ Hz	L_2000 ¹ Hz	L_2500 ¹ Hz	L_3150 ¹ Hz	L_4000 ¹ Hz	L_5000 ¹ Hz	L_6300 ¹ Hz	L_8000 ¹ Hz	L_10000 ¹ Hz
213	Prilaz	4-motora, turboe- lisni+klipni	64,0	73,0	76,0	71,0	82,0	83,0	67,0	71,0	70,0	69,0	69,0	68,0	67,0	70,0	69,0	67,0	64,0	60,0	57,0	54,0	49,0	42,0	32,0	20,0
214	Prilaz	2/4-motora, tur- boe-lisni	61,8	69,8	61,8	58,8	67,8	70,8	62,8	59,8	62,8	60,8	60,8	59,8	60,8	70,0	67,8	61,8	59,8	56,8	52,8	49,8	47,8	45,8	35,8	27,8
215	Prilaz	1/2-motora, klipni	83,0	98,0	83,0	79,0	91,0	80,0	85,0	76,0	75,0	73,0	72,0	73,0	71,0	70,0	68,0	66,0	65,0	64,0	60,0	57,0	53,0	49,0	43,0	32,0
216	Prilaz	2-motora, turbo- mlazni+turboven- tilatorski	68,0	63,1	64,7	71,2	74,3	75,0	70,3	72,6	72,1	73,3	71,3	70,7	70,3	70,0	69,3	68,0	67,8	66,3	64,4	62,0	57,2	52,2	43,5	33,1
235	Prilaz	2-motora, turbo- ventilatorski, po- slovni	67,3	68,9	69,6	70,0	70,2	74,0	74,7	73,1	71,3	74,1	72,9	73,1	71,6	70,0	70,4	67,4	67,4	70,8	69,7	72,1	64,2	56,4	49,6	38,9
236	Prilaz	2-motora, turbo- ventilatorski, po- slovni	62,7	64,8	63,5	62,6	65,4	66,0	69,0	69,5	70,8	66,5	70,4	69,8	71,2	69,4	68,9	66,0	62,3	61,4	62,1	58,5	58,2	52,7	49,6	40,0
237	Prilaz	2-motora, turbo- ventilatorski, po- slovni	67,0	61,1	62,7	64,1	70,4	74,4	71,8	68,4	76,3	72,3	73,5	71,2	70,5	70,0	68,7	67,1	67,5	69,4	71,1	72,5	65,7	59,3	52,2	45,6
238	Prilaz	2-motora, turbo- ventilatorski, po- slovni	60,0	59,0	60,0	69,0	71,0	70,0	69,0	69,0	69,0	69,0	70,0	69,0	69,0	70,0	72,0	77,0	72,0	72,0	70,0	66,0	63,0	57,0	49,0	38,0

U ovom se odjeljku nalaze dodatni podaci za zrakoplove općeg zrakoplovstva.

GASEPF I GASEPV podaci

Tablica I-11

GASEPF i GASEPV tipovi zrakoplova

ACFTID	Opis	Tip motora	Broj motora	Klasifikacija po masi	Kategorija vlasnika	MGTOW (lb)	MGLW (lb)	Najveća duljina za slijetanje (ft)	Najveća razina statičkog potiska na razini mora (lb)	Poglavlje o buci	NPD oznaka (NPD_ID)	Parametar snage	Oznaka spektralne klase za prilaz	Oznaka spektralne klase za odlet	Oznaka lateralne usmjerenosti
GASEPF	Jednomotorni zrakoplov s elisom nepromjenjivog koraka	Klipni	1	Mali	Opće zrakoplovstvo	2 200	2 200	1 160	560	0	GASEPF	Postotak	215	109	Prop
GASEPV	Jednomotorni zrakoplov s elisom promjenjivog koraka	Klipni	1	Mali	Opće zrakoplovstvo	3 000	3 000	1 111	790	0	GASEPV	Postotak	215	109	Prop

(povezani spektralni podaci dostupni su u tablici „Spektralne klase” u ANP-u)

Tablica I-12

Podaci profila leta za odlazak i dolazak GASEPF i GASEPV zrakoplova

ACFTID	Tip operacije (Op type)	Oznaka profila (Profile_ID)	Duljina faze	Broj točke	Udaljenost(ft)	Visina iznad tla (ft)	Prava brzina (kt)	Postotak maksimalnog statičkog potiska (%)
GASEPF	A	APP_3_DEG	1	1	- 114 486,8	6 000,0	109,4	34,21
GASEPF	A	APP_3_DEG	1	2	- 57 243,4	3 000,0	71,8	37,57
GASEPF	A	APP_3_DEG	1	3	- 28 621,7	1 500,0	60,0	40,59
GASEPF	A	APP_3_DEG	1	4	- 19 081,1	1 000,0	59,6	39,85
GASEPF	A	APP_3_DEG	1	5	0,0	0,0	58,7	38,43
GASEPF	A	APP_3_DEG	1	6	47,2	0,0	55,7	27,20

ACFTID	Tip operacije (Op type)	Oznaka profila (Profile_ID)	Duljina faze	Broj točke	Udaljenost(ft)	Visina iznad tla (ft)	Prava brzina (kt)	Postotak maksimalnog statičkog potiska (%)
GASEPF	A	APP_3_DEG	1	7	472,0	0,0	30,0	10,00
GASEPF	A	APP_5_DEG	1	1	- 68 580,3	6 000,0	109,4	18,03
GASEPF	A	APP_5_DEG	1	2	- 34 290,2	3 000,0	71,8	22,59
GASEPF	A	APP_5_DEG	1	3	- 17 145,1	1 500,0	60,0	26,14
GASEPF	A	APP_5_DEG	1	4	- 11 430,1	1 000,0	59,6	25,67
GASEPF	A	APP_5_DEG	1	5	0,0	0,0	58,7	24,75
GASEPF	A	APP_5_DEG	1	6	47,2	0,0	55,7	27,20
GASEPF	A	APP_5_DEG	1	7	472,0	0,0	30,0	10,00
GASEPF	D	DEFAULT_DEP	1	1	0,0	0,0	0,0	113,06
GASEPF	D	DEFAULT_DEP	1	2	972,8	0,0	62,1	113,06
GASEPF	D	DEFAULT_DEP	1	3	2 077,9	51,4	73,1	96,32
GASEPF	D	DEFAULT_DEP	1	4	13 665,7	1 000,0	74,1	98,31
GASEPF	D	DEFAULT_DEP	1	5	16 079,7	1 097,7	84,3	86,65
GASEPF	D	DEFAULT_DEP	1	6	17 079,7	1 155,4	84,4	81,16
GASEPF	D	DEFAULT_DEP	1	7	49 057,1	3 000,0	86,8	84,60
GASEPF	D	DEFAULT_DEP	1	8	97 253,2	5 500,0	90,1	89,42
GASEPF	D	DEFAULT_DEP	1	9	140 694,0	7 500,0	92,9	93,53
GASEPF	D	DEFAULT_DEP	1	10	202 700,4	10 000,0	96,6	99,04
GASEPV	A	APP_3_DEG	1	1	- 114 486,8	6 000,0	109,4	24,34
GASEPV	A	APP_3_DEG	1	2	- 57 243,4	3 000,0	79,4	26,37
GASEPV	A	APP_3_DEG	1	3	- 28 621,7	1 500,0	67,5	45,05

ACFTID	Tip operacije (Op type)	Oznaka profila (Profile_ID)	Duljina faze	Broj točke	Udaljenost(ft)	Visina iznad tla (ft)	Prava brzina (kt)	Postotak maksimalnog statičkog potiska (%)
GASEPV	A	APP_3_DEG	1	4	- 19 081,1	1 000,0	67,0	44,24
GASEPV	A	APP_3_DEG	1	5	0,0	0,0	66,0	42,66
GASEPV	A	APP_3_DEG	1	6	42,8	0,0	62,6	31,00
GASEPV	A	APP_3_DEG	1	7	428,0	0,0	30,0	10,00
GASEPV	A	APP_5_DEG	1	1	- 68 580,3	6 000,0	109,4	8,70
GASEPV	A	APP_5_DEG	1	2	- 34 290,2	3 000,0	79,4	12,04
GASEPV	A	APP_5_DEG	1	3	- 17 145,1	1 500,0	67,5	31,28
GASEPV	A	APP_5_DEG	1	4	- 11 430,1	1 000,0	67,0	30,72
GASEPV	A	APP_5_DEG	1	5	0,0	0,0	66,0	29,62
GASEPV	A	APP_5_DEG	1	6	42,8	0,0	62,6	31,00
GASEPV	A	APP_5_DEG	1	7	428,0	0,0	30,0	10,00
GASEPV	D	DEFAULT_DEP	1	1	0,0	0,0	0,0	163,92
GASEPV	D	DEFAULT_DEP	1	2	861,8	0,0	55,6	163,92
GASEPV	D	DEFAULT_DEP	1	3	1 302,6	42,7	66,0	138,25
GASEPV	D	DEFAULT_DEP	1	4	2 963,7	172,0	90,2	101,67
GASEPV	D	DEFAULT_DEP	1	5	9 389,6	1 000,0	91,3	103,50
GASEPV	D	DEFAULT_DEP	1	6	10 985,9	1 102,9	101,6	93,36
GASEPV	D	DEFAULT_DEP	1	7	11 985,9	1 200,6	101,8	86,89
GASEPV	D	DEFAULT_DEP	1	8	30 407,6	3 000,0	104,5	90,57
GASEPV	D	DEFAULT_DEP	1	9	57 858,2	5 500,0	108,5	95,72
GASEPV	D	DEFAULT_DEP	1	10	81 543,2	7 500,0	111,9	100,13
GASEPV	D	DEFAULT_DEP	1	11	113 618,2	10 000,0	116,4	106,03

Tablica I-13

NPD podaci za GASEPF i GASEPV zrakoplove

NPD_ID	Mjera buke	Tip operacije (Op type)	Postotak maksimalnog statičkog potiska (%)	L_200ft	L_400ft	L_630ft	L_1000ft	L_2000ft	L_4000ft	L_6300ft	L_10000ft	L_16000ft	L_25000ft
GASEPF	LAmax	A	30,00	72,2	65,9	61,6	57,2	50,3	43,1	38,0	32,7	27,0	20,9
GASEPF	LAmax	A	100,00	84,9	78,6	74,4	70,0	63,2	55,8	50,4	44,6	38,3	31,5
GASEPF	LAmax	D	30,00	72,2	65,9	61,6	57,2	50,3	43,1	38,0	32,7	27,0	20,9
GASEPF	LAmax	D	100,00	84,9	78,6	74,4	70,0	63,2	55,8	50,4	44,6	38,3	31,5
GASEPF	SEL	A	30,00	74,2	70,1	67,3	64,4	59,8	54,8	51,2	47,4	43,2	38,6
GASEPF	SEL	A	100,00	87,1	83,1	80,4	77,5	72,9	67,8	63,9	59,6	54,8	49,4
GASEPF	SEL	D	30,00	74,2	70,1	67,3	64,4	59,8	54,8	51,2	47,4	43,2	38,6
GASEPF	SEL	D	100,00	87,1	83,1	80,4	77,5	72,9	67,8	63,9	59,6	54,8	49,4
GASEPV	LAmax	A	30,00	82,8	73,9	69,6	65,2	58,3	51,1	46,0	40,7	35,0	28,9
GASEPV	LAmax	A	100,00	92,4	86,1	81,9	77,5	70,7	63,3	57,9	52,1	45,8	39,0
GASEPV	LAmax	D	30,00	82,8	73,9	69,6	65,2	58,3	51,1	46,0	40,7	35,0	28,9
GASEPV	LAmax	D	100,00	92,4	86,1	81,9	77,5	70,7	63,3	57,9	52,1	45,8	39,0
GASEPV	SEL	A	30,00	81,7	77,6	74,8	71,9	67,3	62,3	58,7	54,9	50,7	46,1
GASEPV	SEL	A	100,00	94,6	90,6	87,9	85,0	80,4	75,3	71,4	67,1	62,3	56,9
GASEPV	SEL	D	30,00	81,7	77,6	74,8	71,9	67,3	62,3	58,7	54,9	50,7	46,1
GASEPV	SEL	D	100,00	94,6	90,6	87,9	85,0	80,4	75,3	71,4	67,1	62,3	56,9

Podaci o klasama zrakoplova

Grupa zrakoplova	Primjeri tipova zrakoplova (maksimalna masa pri uzlijetanju)
P 1.0	Dewald Sunny, Flightstar II, Ikarus C42, Quicksilver MXL II, Sherpa, Stratos, Tecnam P92 Echo
P 1.1	DG-400 (500 kg), Grob 109B (900 kg), H 36 Dimona (800 kg), Scheibe SF 25C (700 kg)
P 1.2	DR 400/180R (1 000 kg), H 36 Dimona (800 kg), PZL-104 „Wilga 35” (1 200 kg), Scheibe SF 25 (700 kg)
P 1.3	DR 400/180R (1 000 kg), Cessna 172N (1 000 kg), Piper PA-28- 181 (1 200 kg), Piper PA-34-200 (1 900 kg)

Podaci o buci i performansama zrakoplova za četiri klase prikazani su u tablicama u nastavku:

Tablica I-14

Podaci o buci grupa klasa zrakoplova P 1.0, P 1.1, P 1.2, P 1.3

NOISE_ID,C,12	THRSET_TYP,C,1	MODEL_TYPE,C,1	SPECT_APP,N,3,0	SPECT_DEP,N,3,0	SPECT_AFB,N,3,0
P1.0	P	I	215	109	0
P1.1	P	I	215	109	0
P1.2	P	I	215	109	0
P1.3	P	I	215	109	0

ACFT_ID,C,12	ACFT_DESCR,C,40	WGT_CAT,C,1	OWNER_CAT,C,1	ENG_TYPE,C,1	NOISE_CAT,C,1	NOISE_ID,C,12	NUMB_ENG,N,1,0	THR_RESTOR,C,1	MX_GW_TKO,N,7,0	MX_GW_LND,N,7,0	MX_DS_STOP,N,5,0	COEFF_TYPE,C,1	THR_STATIC,N,6,0
P1.0	Ultralaki (Ultralights)	S	G	P	0	P1.0	1	N	0	0	0	P	100
P1.1	Motorna jedrilica	S	G	P	0	P1.1	1	N	0	0	0	P	100
P1.2	Elisni s maksimalnom masom pri uzlijetanju <= 2 t koji vuče jedrilice	S	G	P	0	P1.2	1	N	0	0	0	P	100
P1.3	Elisni s maksimalnom masom pri uzlijetanju <= 2 t	S	G	P	0	P1.3	1	N	0	0	0	P	100

Tablica I-15

Podaci za profile leta za klase zrakoplova P 1.0, P 1.1, P 1.2, P 1.3 u dolasku i u odlasku

ACFT_ID,C,12	OP_TYPE,C,1	PROF_ID1,C,8	PROF_ID2,C,1	WEIGHT,N,7,0
P1.0	A	DEFAULT	1	100
P1.0	D	DEFAULT	1	100
P1.1	A	DEFAULT	1	100
P1.1	D	DEFAULT	1	100
P1.2	A	DEFAULT	1	100
P1.2	D	DEFAULT	1	100
P1.3	A	DEFAULT	1	100
P1.3	D	DEFAULT	1	100

Tablica I-16

Podaci za točke profila buke za klase zrakoplova P 1.0, P 1.1, P 1.2, P 1.3

ACFT_ID,C,12	OP_TYPE,C,1	PROF_ID1,C,8	PROF_ID2,C,1	PT_NUM,N,3,0	DISTANCE,N,10,1	ALTITUDE,N,7,1	SPEED,N,5,1	THR_SET,N,9,2	OP_MODE,C,1
P1.0	A	DEFAULT	1	1	- 114 486	6 000	50,5	70	A
P1.0	A	DEFAULT	1	2	- 18 917,1	1 000	50,5	70	A
P1.0	A	DEFAULT	1	3	- 15 636,3	828,1	50,5	70	A
P1.0	A	DEFAULT	1	4	164	0	50,5	70	A
P1.0	A	DEFAULT	1	5	656,2	0	19,4	30	A
P1.0	D	DEFAULT	1	1	0	0	19,4	100	D
P1.0	D	DEFAULT	1	2	328,1	0	62,2	100	D
P1.0	D	DEFAULT	1	3	12 986,3	1 000	62,2	100	D

ACFT_ID,C,12	OP_TYPE,C,1	PROF_ID1,C,8	PROF_ID2,C,1	PT_NUM,N,3,0	DISTANCE,N,10,1	ALTITUDE,N,7,1	SPEED,N,5,1	THR_SET,N,9,2	OP_MODE,C,1
P1.0	D	DEFAULT	1	4	42 000	3 000	65	100	D
P1.0	D	DEFAULT	1	5	200 000	10 000	68	100	D
P1.1	A	DEFAULT	1	1	- 114 486	6 000	50,5	70	A
P1.1	A	DEFAULT	1	2	- 18 589	1 000	50,5	70	A
P1.1	A	DEFAULT	1	3	- 15 308,2	828,1	50,5	70	A
P1.1	A	DEFAULT	1	4	492,1	0	50,5	70	A
P1.1	A	DEFAULT	1	5	656,2	0	19,4	30	A
P1.1	D	DEFAULT	1	1	0	0	19,4	100	D
P1.1	D	DEFAULT	1	2	656,2	0	66,1	100	D
P1.1	D	DEFAULT	1	3	13 314,4	1 000	66,1	100	D
P1.1	D	DEFAULT	1	4	43 000	3 000	70	100	D
P1.1	D	DEFAULT	1	5	200 000	10 000	73,9	100	D
P1.2	A	DEFAULT	1	1	- 114 486	6 000	60,3	70	A
P1.2	A	DEFAULT	1	2	- 18 589	1 000	60,3	70	A
P1.2	A	DEFAULT	1	3	- 15 308,2	828,1	60,3	70	A
P1.2	A	DEFAULT	1	4	492,1	0	60,3	70	A
P1.2	A	DEFAULT	1	5	1 476,4	0	19,4	30	A
P1.2	D	DEFAULT	1	1	0	0	19,4	100	D
P1.2	D	DEFAULT	1	2	1 312,3	0	62,2	100	D
P1.2	D	DEFAULT	1	3	17 705,8	1 000	62,2	100	D
P1.2	D	DEFAULT	1	4	50 000	3 000	64	100	D
P1.2	D	DEFAULT	1	5	200 000	10 000	66,1	100	D

ACFT_ID,C,12	OP_TYPE,C,1	PROF_ID1,C,8	PROF_ID2,C,1	PT_NUM,N,3,0	DISTANCE,N,10,1	ALTITUDE,N,7,1	SPEED,N,5,1	THR_SET,N,9,2	OP_MODE,C,1
P1.3	A	DEFAULT	1	1	- 114 486	6 000	60,3	70	A
P1.3	A	DEFAULT	1	2	- 18 589	1 000	60,3	70	A
P1.3	A	DEFAULT	1	3	- 15 308,2	828,1	60,3	70	A
P1.3	A	DEFAULT	1	4	492,1	0	60,3	70	A
P1.3	A	DEFAULT	1	5	1 476,4	0	19,4	30	A
P1.3	D	DEFAULT	1	1	0	0	19,4	100	D
P1.3	D	DEFAULT	1	2	820,2	0	70	100	D
P1.3	D	DEFAULT	1	3	10 344	1 000	70	100	D
P1.3	D	DEFAULT	1	4	40 000	3 000	75	100	D
P1.3	D	DEFAULT	1	5	200 000	10 000	83	100	D

Tablica I-17

NPD podaci za klase zrakoplova P 1.0, P 1.1, P 1.2, P 1.3

NOISE_ID, C,12	NOISE_ TYPE,C,1	OP_MODE, C,1	THR_SET, N,9,2	L_200,N,5,1	L_400,N,5,1	L_630,N,5,1	L_1000, N,5,1	L_2000, N,5,1	L_4000, N,5,1	L_6300, N,5,1	L_10000, N,5,1	L_16000, N,5,1	L_25000, N,5,1
P1.0	M	A	30	55,2	49	44,8	40,4	33,6	26,3	21,2	15,6	9,3	2,8
P1.0	M	A	70	65,2	59	54,8	50,4	43,6	36,3	31,2	25,6	19,3	12,8
P1.0	M	D	88	71,2	65	60,8	56,4	49,6	42,3	37,2	31,6	25,3	18,8
P1.0	M	D	100	75,2	69	64,8	60,4	53,6	46,3	41,2	35,6	29,3	22,8
P1.0	S	A	30	54,7	51,4	49,1	46,7	42,8	38,4	35,2	31,4	27,1	22,3
P1.0	S	A	70	64,7	61,4	59,1	56,7	52,8	48,4	45,2	41,4	37,1	32,3
P1.0	S	D	88	70,7	67,4	65,1	62,7	58,8	54,4	51,2	47,4	43,1	38,3

NOISE_ID, C,12	NOISE_ TYPE,C,1	OP_MODE, C,1	THR_SET, N,9,2	L_200,N,5,1	L_400,N,5,1	L_630,N,5,1	L_1000, N,5,1	L_2000, N,5,1	L_4000, N,5,1	L_6300, N,5,1	L_10000, N,5,1	L_16000, N,5,1	L_25000, N,5,1
P1.0	S	D	100	74,7	71,4	69,1	66,7	62,8	58,4	55,2	51,4	47,1	42,3
P1.1	M	A	30	60,2	54	49,8	45,4	38,6	31,3	26,2	20,6	14,3	7,8
P1.1	M	A	70	70,2	64	59,8	55,4	48,6	41,3	36,2	30,6	24,3	17,8
P1.1	M	D	82	74,2	68	63,8	59,4	52,6	45,3	40,2	34,6	28,3	21,8
P1.1	M	D	100	80,2	74	69,8	65,4	58,6	51,3	46,2	40,6	34,3	27,8
P1.1	S	A	30	59,7	56,4	54,1	51,7	47,8	43,4	40,2	36,4	32,1	27,3
P1.1	S	A	70	69,7	66,4	64,1	61,7	57,8	53,4	50,2	46,4	42,1	37,3
P1.1	S	D	82	73,7	70,4	68,1	65,7	61,8	57,4	54,2	50,4	46,1	41,3
P1.1	S	D	100	79,7	76,4	74,1	71,7	67,8	63,4	60,2	56,4	52,1	47,3
P1.2	M	A	30	64,4	58,2	53,9	49,5	42,6	35,1	29,8	24	17,5	10,6
P1.2	M	A	70	74,4	68,2	63,9	59,5	52,6	45,1	39,8	34	27,5	20,6
P1.2	M	D	76	76,4	70,2	65,9	61,5	54,6	47,1	41,8	36	29,5	22,6
P1.2	M	D	100	84,4	78,2	73,9	69,5	62,6	55,1	49,8	44	37,5	30,6
P1.2	S	A	30	63,9	60,5	58,2	55,8	51,8	47,2	43,8	39,8	35,2	30,1
P1.2	S	A	70	73,9	70,5	68,2	65,8	61,8	57,2	53,8	49,8	45,2	40,1
P1.2	S	D	76	75,9	72,5	70,2	67,8	63,8	59,2	55,8	51,8	47,2	42,1
P1.2	S	D	100	83,9	80,5	78,2	75,8	71,8	67,2	63,8	59,8	55,2	50,1
P1.3	M	A	30	66,4	60,2	55,9	51,5	44,6	37,1	31,8	26	19,5	12,6
P1.3	M	A	70	76,4	70,2	65,9	61,5	54,6	47,1	41,8	36	29,5	22,6
P1.3	M	D	76	78,4	72,2	67,9	63,5	56,6	49,1	43,8	38	31,5	24,6
P1.3	M	D	100	86,4	80,2	75,9	71,5	64,6	57,1	51,8	46	39,5	32,6
P1.3	S	A	30	65,9	62,5	60,2	57,8	53,8	49,2	45,8	41,8	37,2	32,1

NOISE_ID, C,12	NOISE_ TYPE,C,1	OP_MODE, C,1	THR_SET, N,9,2	L_200,N,5,1	L_400,N,5,1	L_630,N,5,1	L_1000, N,5,1	L_2000, N,5,1	L_4000, N,5,1	L_6300, N,5,1	L_10000, N,5,1	L_16000, N,5,1	L_25000, N,5,1
P1.3	S	A	70	75,9	72,5	70,2	67,8	63,8	59,2	55,8	51,8	47,2	42,1
P1.3	S	D	76	77,9	74,5	72,2	69,8	65,8	61,2	57,8	53,8	49,2	44,1
P1.3	S	D	100	85,9	82,5	80,2	77,8	73,8	69,2	65,8	61,8	57,2	52,1

Skup podataka 1 o buci i performansama helikoptera

Ovdje se nalaze podaci za pet klasa helikoptera na temelju maksimalne mase pri uzlijetanju:

Tablica I-18

Skup 1 podataka za helikoptere Tablica s opisima

ACFT_ID	Opis	Tip motora (EngineTYPE)	Broj motora	Klasifika- cija po masi	Kategorija vlasnika	MGTOW (lb)	MGLW (lb)	Maksi- malna duljina za slijetanje (ft)	Maksimalni statički potisak na razini mora (lb)	Poglavlje o buci	NPD oznaka (NPD_ ID)	Parametar snage	Identifi- kator spek- tralne klase za prilaz	Identifi- kator spek- tralne klase za odlet	Oznaka late- ralne usmje- renosti
H1.0	Helikopteri s maksimalnom masom pri uzlijetanju <= 1 t	Elisni	0	0	Helikopter	0	0	0	100	0	H1.0	Snaga na osovini (% maksimalnog statičkog potiska)	215	109	Elisa
H1.1	Helikopteri s maksimalnom masom pri uzlijetanju 1-3 t	Elisni	0	0	Helikopter	0	0	0	100	0	H1.1	Snaga na osovini (% maksimalnog statičkog potiska)	215	109	Elisa
H1.2	Helikopteri s maksimalnom masom pri uzlijetanju 3-5 t	Elisni	0	0	Helikopter	0	0	0	100	0	H1.2	Snaga na osovini (% maksimalnog statičkog potiska)	215	109	Elisa
H2.1	Helikopteri s maksimalnom masom pri uzlijetanju -10 t	Elisni	0	0	Helikopter	0	0	0	100	0	H2.1	Snaga na osovini (% maksimalnog statičkog potiska)	215	109	Elisa
H2.2	Helikopteri s maksimalnom masom pri uzlijetanju > 10 t	Elisni	0	0	Helikopter	0	0	0	100	0	H2.2	Snaga na osovini (% maksimalnog statičkog potiska)	215	109	Elisa

Tablica I-19

Skup 1 podataka za helikoptere Profili za odlazak

ACFT_ID	OP_TYPE	PROF_ID1	PROF_ID2	PT_NUM	UDALJENOST (ft)	VISINA (ft)	BRZINA (kt)	THR_SET (%)	OP_MODE
H1.0	D	H1.0_S	1	1	0,0	0,0	3,9	100,00	D
H1.0	D	H1.0_S	1	2	9,8	6,6	5,8	100,00	D
H1.0	D	H1.0_S	1	3	32,8	16,4	9,7	100,00	D
H1.0	D	H1.0_S	1	4	295,3	49,2	40,8	100,00	D
H1.0	D	H1.0_S	1	5	5 687,5	1 000,0	60,3	100,00	D
H1.0	D	H1.0_S	1	6	8 968,3	1 000,0	64,1	100,00	D
H1.0	D	H1.0_S	1	7	200 000,0	1 000,0	64,1	100,00	D
H1.1	D	H1.1_S	1	1	0,0	0,0	3,9	100,00	D
H1.1	D	H1.1_S	1	2	9,8	6,6	5,8	100,00	D
H1.1	D	H1.1_S	1	3	32,8	16,4	9,7	100,00	D
H1.1	D	H1.1_S	1	4	295,3	49,2	40,8	100,00	D
H1.1	D	H1.1_S	1	5	6 298,3	1 000,0	64,1	100,00	D
H1.1	D	H1.1_S	1	6	9 579,2	1 000,0	70,0	100,00	D
H1.1	D	H1.1_S	1	7	200 000,0	1 000,0	70,0	100,00	D
H1.2	D	H1.2_S	1	1	0,0	0,0	3,9	100,00	D
H1.2	D	H1.2_S	1	2	9,8	6,6	5,8	100,00	D
H1.2	D	H1.2_S	1	3	32,8	16,4	9,7	100,00	D
H1.2	D	H1.2_S	1	4	295,3	49,2	40,8	100,00	D
H1.2	D	H1.2_S	1	5	6 298,3	1 000,0	70,0	100,00	D
H1.2	D	H1.2_S	1	6	9 579,2	1 000,0	75,8	100,00	D

ACFT_ID	OP_TYPE	PROF_ID1	PROF_ID2	PT_NUM	UDALJENOST (ft)	VISINA (ft)	BRZINA (kt)	THR_SET (%)	OP_MODE
H1.2	D	H1.2_S	1	7	200 000,0	1 000,0	75,8	100,00	D
H2.1	D	H2.1_S	1	1	0,0	0,0	3,9	100,00	D
H2.1	D	H2.1_S	1	2	9,8	6,6	5,8	100,00	D
H2.1	D	H2.1_S	1	3	32,8	16,4	9,7	100,00	D
H2.1	D	H2.1_S	1	4	295,3	49,2	40,8	100,00	D
H2.1	D	H2.1_S	1	5	6 298,3	1 000,0	70,0	100,00	D
H2.1	D	H2.1_S	1	6	9 579,2	1 000,0	75,8	100,00	D
H2.1	D	H2.1_S	1	7	200 000,0	1 000,0	75,8	100,00	D
H2.2	D	H2.2_S	1	1	0,0	0,0	3,9	100,00	D
H2.2	D	H2.2_S	1	2	9,8	0,0	5,8	100,00	D
H2.2	D	H2.2_S	1	3	32,8	16,4	9,7	100,00	D
H2.2	D	H2.2_S	1	4	295,3	49,2	40,8	100,00	D
H2.2	D	H2.2_S	1	5	6 298,3	1 000,0	70,0	100,00	D
H2.2	D	H2.2_S	1	6	9 579,2	1 000,0	75,8	100,00	D
H2.2	D	H2.2_S	1	7	200 000,0	1 000,0	75,8	100,00	D

Tablica I-20

Skup 1 podataka za helikoptere Profili za dolazak

ACFT_ID	OP_TYPE	PROF_ID1	PROF_ID2	PT_NUM	UDALJENOST	VISINA	BRZINA	THR_SET	OP_MODE
H1.0	A	H1.0_L	1	1	- 200 000,0	1 000,0	64,1	100,00	A
H1.0	A	H1.0_L	1	2	- 10 836,6	1 000,0	64,1	100,00	A
H1.0	A	H1.0_L	1	3	- 7 555,8	1 000,0	60,3	100,00	A
H1.0	A	H1.0_L	1	4	- 295,3	44,1	40,8	100,00	A

ACFT_ID	OP_TYPE	PROF_ID1	PROF_ID2	PT_NUM	UDALJENOST	VISINA	BRZINA	THR_SET	OP_MODE
H1.0	A	H1.0_L	1	5	- 32,8	9,6	9,7	100,00	A
H1.0	A	H1.0_L	1	6	- 9,8	6,6	5,8	100,00	A
H1.0	A	H1.0_L	1	7	0,0	0,0	3,9	100,00	A
H1.1	A	H1.1_L	1	1	- 200 000,0	1 000,0	70,0	100,00	A
H1.1	A	H1.1_L	1	2	- 8 401,5	1 000,0	70,0	100,00	A
H1.1	A	H1.1_L	1	3	- 5 120,6	1 000,0	64,1	100,00	A
H1.1	A	H1.1_L	1	4	- 295,3	62,0	40,8	100,00	A
H1.1	A	H1.1_L	1	5	- 32,8	11,0	9,7	100,00	A
H1.1	A	H1.1_L	1	6	- 9,8	6,6	5,8	100,00	A
H1.1	A	H1.1_L	1	7	0,0	0,0	3,9	100,00	A
H1.2	A	H1.2_L	1	1	- 200 000,0	1 000,0	75,8	100,00	A
H1.2	A	H1.2_L	1	2	- 9 563,0	1 000,0	75,8	100,00	A
H1.2	A	H1.2_L	1	3	- 6 282,2	1 000,0	70,0	100,00	A
H1.2	A	H1.2_L	1	4	- 295,3	51,8	40,8	100,00	A
H1.2	A	H1.2_L	1	5	- 32,8	10,2	9,7	100,00	A
H1.2	A	H1.2_L	1	6	- 9,8	6,6	5,8	100,00	A
H1.2	A	H1.2_L	1	7	0,0	0,0	3,9	100,00	A
H2.1	A	H2.1_L	1	1	- 200 000,0	1 000,0	75,8	100,00	A
H2.1	A	H2.1_L	1	2	- 9 563,0	1 000,0	75,8	100,00	A
H2.1	A	H2.1_L	1	3	- 6 282,2	1 000,0	70,0	100,00	A
H2.1	A	H2.1_L	1	4	- 295,3	51,8	40,8	100,00	A
H2.1	A	H2.1_L	1	5	- 32,8	10,2	9,7	100,00	A
H2.1	A	H2.1_L	1	6	- 9,8	6,6	5,8	100,00	A

ACFT_ID	OP_TYPE	PROF_ID1	PROF_ID2	PT_NUM	UDALJENOST	VISINA	BRZINA	THR_SET	OP_MODE
H2.1	A	H2.1_L	1	7	0,0	0,0	3,9	100,00	A
H2.2	A	H2.2_L	1	1	- 200 000,0	1 000,0	75,8	100,00	A
H2.2	A	H2.2_L	1	2	- 9 604,4	1 000,0	75,8	100,00	A
H2.2	A	H2.2_L	1	3	- 6 323,6	1 000,0	70,0	100,00	A
H2.2	A	H2.2_L	1	4	- 295,3	45,2	40,8	100,00	A
H2.2	A	H2.2_L	1	5	- 32,8	3,6	9,7	100,00	A
H2.2	A	H2.2_L	1	6	- 9,8	0,0	5,8	100,00	A
H2.2	A	H2.2_L	1	7	0,0	0,0	3,9	100,00	A

Tablica I-21

Podaci o svojstvima buke za skup 1 podataka za helikoptere

NOISE_ID	THRSET_TYP	MODEL_TYPE	SPECT_APP	SPECT_DEP	SPECT_AFB
H1.0	Elisa	I	215	109	0
H1.1	Elisa	I	215	109	0
H1.2	Elisa	I	215	109	0
H2.1	Elisa	I	215	109	0
H2.2	Elisa	I	215	109	0

Tablica I-22

NPD (noise-power-data) podaci za skup 1 podataka za helikoptere

NOISE_ID	NOISE_TYPE	OP_MODE	THR_SET	L_200	L_400	L_630	L_1000	L_2000	L_4000	L_6300	L_10000	L_16000	L_25000
H1.0	M	A	80,00	81,3	75,0	70,7	66,3	59,2	51,4	45,6	39,1	31,5	23,1
H1.0	M	A	100,00	84,3	78,0	73,7	69,3	62,2	54,4	48,6	42,1	34,5	26,1
H1.0	M	D	80,00	81,3	75,0	70,7	66,3	59,2	51,4	45,6	39,1	31,5	23,1
H1.0	M	D	100,00	84,3	78,0	73,7	69,3	62,2	54,4	48,6	42,1	34,5	26,1
H1.0	S	A	80,00	82,0	78,6	76,2	73,6	69,2	64,1	60,1	55,3	49,4	42,8
H1.0	S	A	100,00	85,0	81,6	79,2	76,6	72,2	67,1	63,1	58,3	52,4	45,8
H1.0	S	D	80,00	82,0	78,6	76,2	73,6	69,2	64,1	60,1	55,3	49,4	42,8
H1.0	S	D	100,00	85,0	81,6	79,2	76,6	72,2	67,1	63,1	58,3	52,4	45,8
H1.1	M	A	80,00	86,5	80,2	75,9	71,5	64,4	56,6	50,8	44,3	36,7	28,3
H1.1	M	A	100,00	89,5	83,2	78,9	74,5	67,4	59,6	53,8	47,3	39,7	31,3
H1.1	M	D	80,00	86,5	80,2	75,9	71,5	64,4	56,6	50,8	44,3	36,7	28,3
H1.1	M	D	100,00	89,5	83,2	78,9	74,5	67,4	59,6	53,8	47,3	39,7	31,3
H1.1	S	A	80,00	87,2	83,8	81,4	78,8	74,4	69,3	65,3	60,5	54,6	48,0
H1.1	S	A	100,00	90,2	86,8	84,4	81,8	77,4	72,3	68,3	63,5	57,6	51,0
H1.1	S	D	80,00	87,2	83,8	81,4	78,8	74,4	69,3	65,3	60,5	54,6	48,0
H1.1	S	D	100,00	90,2	86,8	84,4	81,8	77,4	72,3	68,3	63,5	57,6	51,0
H1.2	M	A	80,00	89,1	82,8	78,5	74,1	67,0	59,2	53,4	46,9	39,3	30,9
H1.2	M	A	100,00	92,1	85,8	81,5	77,1	70,0	62,2	56,4	49,9	42,3	33,9
H1.2	M	D	80,00	89,1	82,8	78,5	74,1	67,0	59,2	53,4	46,9	39,3	30,9
H1.2	M	D	100,00	92,1	85,8	81,5	77,1	70,0	62,2	56,4	49,9	42,3	33,9
H1.2	S	A	80,00	89,8	86,4	84,0	81,4	77,0	71,9	67,9	63,1	57,2	50,6
H1.2	S	A	100,00	92,8	89,4	87,0	84,4	80,0	74,9	70,9	66,1	60,2	53,6

NOISE_ID	NOISE_TYPE	OP_MODE	THR_SET	L_200	L_400	L_630	L_1000	L_2000	L_4000	L_6300	L_10000	L_16000	L_25000
H1.2	S	D	80,00	89,8	86,4	84,0	81,4	77,0	71,9	67,9	63,1	57,2	50,6
H1.2	S	D	100,00	92,8	89,4	87,0	84,4	80,0	74,9	70,9	66,1	60,2	53,6
H2.1	M	A	80,00	91,3	85,0	80,7	76,3	69,2	61,4	55,6	49,1	41,5	33,1
H2.1	M	A	100,00	94,3	88,0	83,7	79,3	72,2	64,4	58,6	52,1	44,5	36,1
H2.1	M	D	80,00	91,3	85,0	80,7	76,3	69,2	61,4	55,6	49,1	41,5	33,1
H2.1	M	D	100,00	94,3	88,0	83,7	79,3	72,2	64,4	58,6	52,1	44,5	36,1
H2.1	S	A	80,00	92,0	88,6	86,2	83,6	79,2	74,1	70,1	65,3	59,4	52,8
H2.1	S	A	100,00	95,0	91,6	89,2	86,6	82,2	77,1	73,1	68,3	62,4	55,8
H2.1	S	D	80,00	92,0	88,6	86,2	83,6	79,2	74,1	70,1	65,3	59,4	52,8
H2.1	S	D	100,00	95,0	91,6	89,2	86,6	82,2	77,1	73,1	68,3	62,4	55,8
H2.2	M	A	80,00	94,3	88,0	83,7	79,3	72,2	64,4	58,6	52,1	44,5	36,1
H2.2	M	A	100,00	97,3	91,0	86,7	82,3	75,2	67,4	61,6	55,1	47,5	39,1
H2.2	M	D	80,00	94,3	88,0	83,7	79,3	72,2	64,4	58,6	52,1	44,5	36,1
H2.2	M	D	100,00	97,3	91,0	86,7	82,3	75,2	67,4	61,6	55,1	47,5	39,1
H2.2	S	A	80,00	95,0	91,6	89,2	86,6	82,2	77,1	73,1	68,3	62,4	55,8
H2.2	S	A	100,00	98,0	94,6	92,2	89,6	85,2	80,1	76,1	71,3	65,4	58,8
H2.2	S	D	80,00	95,0	91,6	89,2	86,6	82,2	77,1	73,1	68,3	62,4	55,8
H2.2	S	D	100,00	98,0	94,6	92,2	89,6	85,2	80,1	76,1	71,3	65,4	58,8

Skup podataka 2 o buci i performansama helikoptera

Podaci su pruženi za tri klase helikoptera na temelju maksimalne mase pri uzlijetanju:

1. Laki helikopter (LHEL) maksimalna masa pri uzlijetanju < 3 000 kg
2. Srednji helikopter (LHEL) < 3 000 kg < maksimalna masa pri uzlijetanju < 6 000 kg
3. Teški helikopter (THEL) maksimalna masa pri uzlijetanju > 6 000 kg

Profili leta za dolazak i odlazak daju se kao fiksne točke profila. Osnovni profili leta pretpostavljaju penjanje do visine horizontalnog leta od 1 000 ft (305 m) za svaku klasu. Ako se dio horizontalnog leta pri odlasku ili dolasku lokalno razlikuje od tih vrijednosti, preporuča se prilagoditi osnovne profile kako bi se u njima odrazile lokalne okolnosti.

Tablica I-23

Skup 2 podataka za helikoptere Tablica s opisima

ACFT_ID	Opis	Tip motora (EngineTYPE)	Broj motora	Klasifikacija po masi	Kategorija vlasnika	MGTOW (lb)	MGLW (lb)	Maksimalna duljina za slijetanje (ft)	Maksimalni statički potisak na razini mora (lb)	Poglavlje o buci	NPD oznaka (NPD_ID)	Parametar snage	Identifikator spektralne klase za prilaz	Identifikator spektralne klase za odlet	Oznaka lateralne usmjerenosti
LHEL	Helikopteri s maksimalnom masom pri uzlijetanju <= 1 t	Turboelisni	0	0	Helikopter	0	0	0	100	0	LHEL	Snaga na osovini (% maksimalnog statičkog potiska)	215	112	Elisa
MHEL	Helikopteri s maksimalnom masom pri uzlijetanju 1-3 t	Turboelisni	0	0	Helikopter	0	0	0	100	0	MHEL	Snaga na osovini (% maksimalnog statičkog potiska)	215	112	Elisa
THEL	Helikopteri s maksimalnom masom pri uzlijetanju 3-5 t	Turboelisni	0	0	Helikopter	0	0	0	100	0	THEL	Snaga na osovini (% maksimalnog statičkog potiska)	215	112	Elisa

Tablica I-24

Skup 2 podataka za helikoptere Profili za odlazak

ACFT_ID	Tip operacije	Oznaka profila	Duljina faze	Broj točke	Udaljenost (ft)	Visina (ft)	Stvarna brzina (kt)	Korigirani neto potisak (%)	Režim rada
LHEL	D	DEFAULT	1	1	0	0	1	50	X
LHEL	D	DEFAULT	1	2	10	0	3	50	X
LHEL	D	DEFAULT	1	3	20	16	5	50	X
LHEL	D	DEFAULT	1	4	102	16	5	60	D
LHEL	D	DEFAULT	1	5	561	30	50	60	D
LHEL	D	DEFAULT	1	6	2 297	515	70	60	D
LHEL	D	DEFAULT	1	7	4 032	1 001	90	70	D

ACFT_ID	Tip operacije	Oznaka profila	Duljina faze	Broj točke	Udaljenost (ft)	Visina (ft)	Stvarna brzina (kt)	Korigirani neto potisak (%)	Režim rada
LHEL	D	DEFAULT	1	8	7 014	1 001	100	70	D
LHEL	D	DEFAULT	1	9	10 000	1 001	110	70	D
MHEL	D	DEFAULT	1	1	0	0	1	50	D
MHEL	D	DEFAULT	1	2	10	0	2	50	D
MHEL	D	DEFAULT	1	3	20	16	3	50	D
MHEL	D	DEFAULT	1	4	102	16	30	50	D
MHEL	D	DEFAULT	1	5	561	30	60	50	D
MHEL	D	DEFAULT	1	6	4 032	1 001	65	75	D
MHEL	D	DEFAULT	1	7	6 785	1 001	100	75	D
MHEL	D	DEFAULT	1	8	10 000	1 001	126	75	D
THEL	D	DEFAULT	1	1	0	0	1	100	X
THEL	D	DEFAULT	1	2	10	0	2	100	X
THEL	D	DEFAULT	1	3	20	16	3	50	D
THEL	D	DEFAULT	1	4	102	16	30	50	D
THEL	D	DEFAULT	1	5	1 001	151	60	50	D
THEL	D	DEFAULT	1	5	4 679	1 000	65	75	D
THEL	D	DEFAULT	1	5	6 681	1 000	83	75	D
THEL	D	DEFAULT	1	5	8 679	1 000	100	75	D
THEL	D	DEFAULT	1	5	13 679	1 000	113	75	D
THEL	D	DEFAULT	1	5	18 679	1 000	126	75	D

Tablica I-25

Skup 2 podataka za helikoptere Profili za dolazak

ACFT_ID	Tip operacije	Oznaka profila	Duljina faze	Broj točke	Udaljenost (ft)	Visina (ft)	Stvarna brzina (kt)	Korigirani neto potisak (%)	Režim rada
LHEL	D	DEFAULT	1	3	- 50 003	1 000	115	70	X
LHEL	D	DEFAULT	1	4	- 9 332	1 000	113	70	X
LHEL	D	DEFAULT	1	5	- 6 340	686	110	80	A
LHEL	D	DEFAULT	1	6	- 4 029	443	95	80	A
LHEL	D	DEFAULT	1	7	- 1 686	197	80	80	A
LHEL	D	DEFAULT	1	8	- 843	108	60	80	A
LHEL	D	DEFAULT	1	9	0	20	5	80	A
LHEL	D	DEFAULT	1	9	102	0	3	80	A
LHEL	D	DEFAULT	1	9	121	0	1	80	A
MHEL	D	DEFAULT	1	2	- 40 229	1 000	135	75	X
MHEL	D	DEFAULT	1	3	- 36 322	1 000	123	75	X
MHEL	D	DEFAULT	1	4	- 32 411	1 000	112	75	X
MHEL	D	DEFAULT	1	5	- 28 504	1 000	100	75	X
MHEL	D	DEFAULT	1	6	- 22 145	1 000	90	75	X
MHEL	D	DEFAULT	1	7	- 15 784	1 000	80	75	X
MHEL	D	DEFAULT	1	8	- 9 426	1 000	70	75	X
MHEL	D	DEFAULT	1	8	- 5 153	551	60	60	A
MHEL	D	DEFAULT	1	8	- 750	89	50	60	A
MHEL	D	DEFAULT	1	8	- 62	16	20	60	A
MHEL	D	DEFAULT	1	8	0	10	5	60	A
MHEL	D	DEFAULT	1	8	102	0	2	60	A

ACFT_ID	Tip operacije	Oznaka profila	Duljina faze	Broj točke	Udaljenost (ft)	Visina (ft)	Stvarna brzina (kt)	Korigirani neto potisak (%)	Režim rada
MHEL	D	DEFAULT	1	8	121	0	1	60	A
MHEL	D	DEFAULT	1	8	- 40 229	1 000	135	75	X
MHEL	D	DEFAULT	1	8	- 36 322	1 000	123	75	X
MHEL	D	DEFAULT	1	8	- 32 411	1 000	112	75	X
MHEL	D	DEFAULT	1	8	- 28 504	1 000	100	75	X
MHEL	D	DEFAULT	1	8	- 22 145	1 000	90	75	X
MHEL	D	DEFAULT	1	8	- 15 784	1 000	80	75	X
MHEL	D	DEFAULT	1	8	- 9 426	1 000	70	75	X
MHEL	D	DEFAULT	1	8	- 5 153	551	60	60	A
MHEL	D	DEFAULT	1	8	- 750	89	50	60	A
MHEL	D	DEFAULT	1	8	- 62	16	20	60	A
MHEL	D	DEFAULT	1	8	0	10	5	60	A
MHEL	D	DEFAULT	1	8	102	0	2	60	A
MHEL	D	DEFAULT	1	8	121	0	1	60	A

Tablica I-26

Podaci o svojstvima buke za skup 2 podataka za helikoptere

NOISE_ID	THRSET_TYP	MODEL_TYPE	SPECT_APP	SPECT_DEP	SPECT_AFB
LHEL	P	I	215	109	0
MHEL	P	I	215	109	0
THEL	P	I	215	109	0

Tablica I-27

NPD (noise-power-data) podaci za tri klase helikoptera

NPD oznaka	Oznaka za opis buke	Režim rada motora	Operativni način	L_200ft	L_400ft	L_630ft	L_1000ft	L_2000ft	L_4000ft	L_6300ft	L_10000ft	L_16000ft	L_25000ft
LHEL	MAX	80	A	84,6	79,1	75,7	71,6	65,8	60,1	56	48,8	41,6	34,4
LHEL	MAX	70	X	88,4	82,9	79,5	75,6	70,3	65	61,6	55,4	49,2	43
LHEL	MAX	60	D	83,6	78,2	75,1	70,3	66,5	61,7	58,9	53,3	47,7	42,1
LHEL	MAX	50	S	91,7	85,3	81,5	76,5	69,4	61,5	56,5	49,6	42,7	35,8
LHEL	SEL	80	A	90,5	87,1	84,9	82,1	77,6	72,1	67,9	62,4	56,9	51,4
LHEL	SEL	70	X	90,4	87	84,7	81,9	77,5	72	68,1	62,9	57,7	52,5
LHEL	SEL	60	D	85,9	82,5	80,4	77,7	73,4	68,4	64,6	59,6	54,6	49,6
LHEL	SEL	50	S	85,9	82,5	80,4	77,7	73,4	68,4	64,6	59,6	54,6	49,6
MHEL	MAX	50	D	91,8	85,2	80,6	75,7	67,5	58,1	51,2	42,6	34	25,4
MHEL	MAX	60	A	90,2	83,9	80	75,3	68,4	60,9	55,8	49,5	43,2	36,9
MHEL	MAX	75	X	92,4	86	82	77,2	70	62,3	57,1	50,8	44,5	38,2
MHEL	SEL	50	D	91,2	87,2	84,8	80,8	75	68,1	63,7	57,6	51,5	45,4
MHEL	SEL	60	A	94,2	90,1	88,1	84,7	80	74,7	71,3	66	60,7	55,4
MHEL	SEL	75	X	89,3	85,3	82,8	78,9	73,1	66,6	62,6	57	51,4	45,8
THEL	MAX	50	D	91,2	85,2	81,7	76,3	68,8	60,4	54,9	46	37,1	28,2
THEL	MAX	60	A	90	84,1	80,7	75,5	68,5	60,6	55,3	48	40,7	33,4
THEL	MAX	75	X	92,4	86,4	82,9	77,5	70,1	61,6	55,7	48,1	40,5	32,9
THEL	MAX	100	S	100,2	93,8	90,3	84,9	77,5	69,3	64,3	56,5	48,7	40,9
THEL	SEL	50	D	92,8	89,3	87,4	84	79,2	73,5	69,6	63,7	57,8	51,9

NPD oznaka	Oznaka za opis buke	Režim rada motora	Operativni način	L_200ft	L_400ft	L_630ft	L_1000ft	L_2000ft	L_4000ft	L_6300ft	L_10000ft	L_16000ft	L_25000ft
THEL	SEL	60	A	91,6	88,2	86,4	83,2	78,8	73,7	70	64,7	59,4	54,1
THEL	SEL	75	X	94	90,5	88,6	85,2	80,5	74,7	70,4	64,8	59,2	53,6
THEL	SEL	100	S	92,8	89,3	87,4	84	79,2	73,5	69,6	63,7	57,8	51,9

ISSN 1977-0847 (elektroničko izdanje)
ISSN 1977-0596 (tiskano izdanje)



Ured za publikacije Evropske unije
2985 Luxembourg
LUKSEMBURG

HR