

Euroopan yhteisöjen

virallinen lehti

ISSN 1024-302X

C 199

43. vuosikerta

13. heinäkuuta 2000

Suomenkielinen laitos

Tiedonantoja ja ilmoituksia

Ilmoitusnumero

Sisältö

Sivu

I *Tiedonantoja*

Komissio

2000/C 199/01

Selittävät huomautukset Euroopan Yhteisöjen yhdistettyyn nimikkeistöön 1

FI

Hinta: 64,5 EUR

I

(Tiedonantoja)

KOMISSIO**SELITTÄVÄT HUOMAUTUKSET EUROOPAN YHTEISÖJEN
YHDISTETTYYN NIMIKKEISTÖÖN**

(2000/C 199/01)

Julkaistu tariffi- ja tilastonimikkeistöstä ja yhteisestä tullitariffista 23 päivänä heinäkuuta 1987 annetun neuvoston asetuksen (ETY) N:o 2658/87 (EYVL L 256, 7.9.1987, s. 1), sellaisena kuin se on viimeksi muutettuna asetuksella (EY) N:o 2204/1999 (EYVL L 278, 28.10.1999, s. 1), 10 artiklan 1 kohdan mukaisesti

SISÄLTÖ

	Sivu		Sivu
Johdanto	7	14 Kasviperaiset punonta- ja palmikointiaineet; muualle kuulumattomat kasvituoitteet	65
A. Yhdistetyn nimikkeistön yleiset tulkintasäännöt	9		
C. Nimikkeistöön ja tulleihin sovellettavat yleissäännöt	9		
<i>I jakso</i>		<i>III jakso</i>	
Elävät eläimet ja eläintuotteet		Eläin- ja kasvirasvat ja -öljyt sekä niiden pilkkoutumistuotteet; valmistetut ravintorasvat; eläin- ja kasvivaivat	
Ryhmä		15 Eläin- ja kasvirasvat ja -öljyt sekä niiden pilkkoutumistuotteet; valmistetut ravintorasvat; eläin- ja kasvivaivat	66
1 Elävät eläimet	11		
2 Liha ja muut syötävät eläimenosat	15	<i>IV jakso</i>	
3 Kalat sekä äyriäiset, nilviäiset ja muut vedessä elävät selkärangattomat	26	Elintarviketeollisuuden tuotteet; juomat, etyylialkoholi (etanoli) ja etikka; tupakka ja valmistetut tupakankorvikkeet	
4 Maito ja meijerituotteet; linnunmunat; luonnonhunaja; muualle kuulumattomat eläinperäiset syötävät tuotteet	33	16 Lihasta, kalasta, äyriäisistä, nilviäisistä tai muista vedessä elävistä selkärangattomista valmistetut tuotteet	71
5 Muualle kuulumattomat eläinperäiset tuotteet	37	17 Sokeri ja sokerivalmisteet	74
<i>II jakso</i>		18 Kaakao ja kaakaovalmisteet	77
Kasvituoitteet		19 Viljasta, jauhoista, tärkkelyksestä tai maidosta valmistetut tuotteet; leipomatuotteet	79
6 Elävät puut ja muut elävät kasvit; sipulit, juuret ja niiden kaltaiset tuotteet; leikkokukat ja leikkovihreä	39	20 Kasviksista, hedelmistä, pähkinöistä tai muista kasvinoista valmistetut tuotteet	82
7 Kasvikset sekä tietyt syötävät kasvit, juuret ja mukulat	41	21 Erinäiset elintarvikevalmisteet	85
8 Syötävät hedelmät ja pähkinät; sitrushedelmien ja melonin kuoret	46	22 Juomat, etyylialkoholi (etanoli) ja etikka	88
9 Kahvi, tee, mate ja mausteet	51	23 Elintarviketeollisuuden jätetuotteet ja jätteet; valmistettu rehu	94
10 Vilja	55	24 Tupakka ja valmistetut tupakankorvikkeet	98
11 Myllyteollisuustuotteet; maltaat; tärkkelys; inuliini; vehnägluteeni	56	<i>V jakso</i>	
12 Öljysiemenet ja -hedelmät; erinäiset siemenet ja hedelmät; teollisuus- ja lääkekasvit; oljet ja kasvirehu	59	Kivennäistuotteet	
13 Kumilakat; kumit, hartsit ja muut kasvimehut ja -uutteet	63	25 Suola; rikki; maa- ja kivilajit; kipsi, kalkki ja sementti	101
		26 Malmit, kuona ja tuhka	105
		27 Kivennäispoltoaineet, kivennäisöljyt ja niiden tislauustuotteet; bitumiset aineet; kivennäisvaivat	106

Sivu

Sivu

VI jakso

IX jakso

Kemianteollisuuden ja siihen liittyvän teollisuuden tuotteet

28 Kemiaalliset alkuaineet ja epäorgaaniset yhdisteet; jalometallien, harvinaisten maametallien, radioaktiivisten alkuaineiden ja isotooppien orgaaniset ja epäorgaaniset yhdisteet	123
29 Orgaaniset kemialliset yhdisteet	128
30 Farmaseuttiset tuotteet	135
31 Lannoitteet	138
32 Parkitus- ja väriaineet; tanniinit ja niiden johdannaiset; värit, pigmentit ja muut väriaineet; maalit ja lakat; kitti sekä muut täyte- ja tiivistystahnat; painovärit, muste ja tussi	140
33 Haihtuvat öljyt ja resinoidit; hajuste-, kosmeettiset ja toalettiainemisteet	146
34 Saippua ja suopa, orgaaniset pinta-aktiiviset aineet, pesuainemisteet, voiteluainemisteet, tekovahat, valmistetut vahat, kiillotus-, hankaus- ja puhdistusainemisteet, kynttilät ja niiden kaltaiset tuotteet, muovailumassat, "hammasvahat" ja kipsiin perustuvat hammaslääkinnässä käytettävät aineet	147
35 Valkuaisaineet; modifioitujen tärkkelykset; liimat ja liiste-rit; entsyymit	150
36 Räjähdyksineet; pyrotekniset tuotteet; tulitikut; pyroforiset seokset; helposti syttyvät aineet	152
37 Valokuvaus- ja elokuvausainemisteet	153
38 Erinäiset kemialliset tuotteet	156

VII jakso

Muovit ja muovitarvikkeet; kumi ja kumitarvikkeet

39 Muovit ja muovitarvikkeet	165
40 Kumi ja kumitarvikkeet	173

VIII jakso

Raakavuodot ja -nahat, muokattu nahka, turkisnahat ja niistä valmistetut tavarat; satula- ja valjasteokset; matkatavarkkeet, käsilaukut ja niiden kaltaiset säilytysesineet; suolesta valmistetut tavarat

41 Raakavuodot ja -nahat (muut kuin turkisnahat) sekä muokattu nahka	176
42 Nahkatavarat; satula- ja valjasteokset; matkatavarkkeet, käsilaukut ja niiden kaltaiset säilytysesineet; suolesta valmistetut tavarat	180
43 Turkisnahat ja tekoturkikset; niistä valmistetut tavarat	182

Puu ja puusta valmistetut tavarat; puuhiili; korkki ja korkkitavarat; oljesta, espartosta tai muista punonta- tai palmikointiaineista valmistetut tavarat; kori- ja punontateokset

44 Puu ja puusta valmistetut tavarat; puuhiili	184
45 Korkki ja korkkitavarat	191
46 Oljesta, espartosta tai muista punonta- tai palmikointiaineista valmistetut tavarat; kori- ja punontateokset	193

X jakso

Puusta tai muusta kuituisesta selluloosa-aineesta valmistettu massa; keräyspaperi, -kartonki ja -pahvi (-jäte); paperi, kartonki ja pahvi sekä niistä valmistetut tavarat

47 Puusta tai muusta kuituisesta selluloosa-aineesta valmistettu massa; keräyspaperi, -kartonki ja -pahvi (-jäte)	194
48 Paperi, kartonki ja pahvi; paperimassa-, paperi-, kartonki- ja pahvitavarat	196
49 Kirjat, sanomalehdet, kuvat ja muut painotuotteet; käsikirjoitukset, konekirjoitukset ja työpiirustukset	203

XI jakso

Tekstiiliaineet ja tekstiilitavarat

50 Silkki	205
51 Villa sekä hieno ja karkea eläimenkarva; jouhilanka ja jouhesta kudotut kankaat	207
52 Puuvilla	209
53 Muut kasvitekstiilikuidut; paperilanka ja kudotut paperilankakankaat	210
54 Tekokuitufilamentit	211
55 Katkotut tekokuidut	214
56 Vanu, huopa ja kuitukangas; erikoislangat; side- ja purjelanka, nuora ja köysi sekä niistä valmistetut tavarat	215
57 Matot ja muut lattianpäällysteet tekstiiliaineesta	216
58 Kudotut erikoiskankaat; tuftatut tekstiilikankaat; pitsit; kuvakudokset; koristepunokset; korusuomukset	217
59 Kyllästetyt, päällystetyt, peitetyt tai kerrostetut tekstiilikankaat; tekstiilitavarat, jollaiset soveltuvat teknisiin taroituksiin	219
60 Neulokset	221
61 Vaatteet ja vaateustarvikkeet, neulosta	222

	Sivu
62 Vaatteet ja vaateustarvikkeet, muuta kuin neulosta	228
63 Muut sovitetut tekstiilitavarat; sarjat; käytetyt vaatteet ja muut käytetyt tekstiilitavarat, jalkineet ja päähineet; lumput	234

XII jakso

Jalkineet, päähineet, sateenvarjot ja päivänvarjot, kävelykepit, istuinkepit, ruoskat, ratsupiiskat ja niiden osat; valmistetut höyhenet ja niistä valmistetut tavarat; tekokukat; hiuksista valmistetut tavarat

64 Jalkineet, nilkkaimet ja niiden kaltaiset tavarat; niiden osat	235
65 Päähineet ja niiden osat	238
66 Sateenvarjot, päivänvarjot, kävelykepit, istuinkepit, ruoskat, ratsupiiskat sekä niiden osat	239
67 Valmistetut höyhenet ja untuvat sekä höyhenistä tai untuvista valmistetut tavarat; tekokukat; hiuksista valmistetut tavarat	240

XIII jakso

Kivestä, kipsistä, sementistä, asbestista, kiilteestä tai niiden kaltaisesta aineesta valmistetut tavarat; keraamiset tuotteet; lasi ja lasitavarat

68 Kivestä, kipsistä, sementistä, asbestista, kiilteestä tai niiden kaltaisesta aineesta valmistetut tavarat	241
69 Keraamiset tuotteet	246
70 Lasi ja lasitavarat	252

XIV jakso

Luonnonhelmet ja viljellyt helmet, jalo- ja puolijalokivet, jalometallit, jalometallilla pletteroidut metallit ja näistä valmistetut tavarat; epäaidot korut; metallirahat

71 Luonnonhelmet ja viljellyt helmet, jalo- ja puolijalokivet, jalometallit, jalometallilla pletteroidut metallit ja näistä valmistetut tavarat; epäaidot korut; metallirahat	257
---	-----

XV jakso

Epäjalot metallit ja epäjalosta metallista valmistetut tavarat

72 Rauta ja teräs	263
73 Rauta- ja terästavarat	272
74 Kupari ja kuparitavarat	280
75 Nikkeli ja nikkelitavarat	281
76 Alumiini ja alumiinitavarat	282
77 (Varattu mahdollista tulevaa käyttöä varten harmonisoidussa järjestelmässä)	
78 Lyijy ja lyijytavarat	283
81 Muut epäjalot metallit; kermetit; niistä valmistetut tavarat	284
82 Työkalut ja -välineet sekä veitset, lusikat ja haarukat, epäjaloo metallia; niiden epäjaloo metallia olevat osat	285
83 Erinäiset epäjalosta metallista valmistetut tavarat	287

XVI jakso

Koneet ja mekaaniset laitteet; sähkölaitteet; niiden osat; äänen tallennus- tai toistolaitteet, televisiokuvan tai -äänen tallennus- tai toistolaitteet sekä tällaisten tavaroiden osat ja tarvikkeet

84 Ydinreaktorit, höyrykattilat, koneet ja mekaaniset laitteet; niiden osat	290
85 Sähkökoneet ja -laitteet sekä niiden osat; äänen tallennus- tai toistolaitteet, televisiokuvan tai -äänen tallennus- tai toistolaitteet sekä tällaisten tavaroiden osat ja tarvikkeet	310

XVII jakso

Kulkuneuvot, ilma-alukset ja alukset sekä niihin rinnastettavat kuljetusvarusteet

86 Rautatieveturit, raitiomoottorivaunut ja muu liikkuva kalusto sekä niiden osat; rautatie- ja raitiotieradan varusteet ja kiinteät laitteet sekä niiden osat; kaikenlaiset mekaaniset (myös sähkömekaaniset) liikennemerkintalaitteet	329
87 Kuljetusvälineet ja kulkuneuvot, muut kuin rautatien tai raitiotien liikkuvaan kalustoon kuuluvat, sekä niiden osat ja tarvikkeet	331
88 Ilma-alukset, avaruusaluukset sekä niiden osat	336
89 Alukset ja uivat rakenteet	337

Sivu

Sivu

*XVIII jakso**XX jakso***Optiset, valokuvaus-, elokuva-, mittaus-, tarkistus-, tarkkuus-, lääketieteelliset tai kirurgiset kojeet ja laitteet; kellot; soittimet; niiden osat ja tarvikkeet****Erinäiset tavarat**

90 Optiset, valokuvaus-, elokuva-, mittaus-, tarkistus-, tarkkuus-, lääketieteelliset tai kirurgiset kojeet ja laitteet; niiden osat ja tarvikkeet	338
91 Kellot ja niiden osat	343
92 Soittimet; niiden osat ja tarvikkeet	344

94 Huonekalut; vuoteiden joustinpohjat ja vuodevarusteet, kuten patjat ja tyynyt, sekä niiden kaltaiset pehmustetut sisustustavarat; valaisimet ja valaistusvarusteet, muualle kuulumattomat; valokilvet ja niiden kaltaiset tavarat; tehdasvalmisteiset rakennukset	346
95 Lelut, pelit ja urheiluvälineet; niiden osat ja tarvikkeet	348
96 Erinäiset tavarat	351

*XIX jakso**XXI jakso***Aseet ja ampumatarvikkeet; niiden osat ja tarvikkeet****Taideteokset, kokoelmaesineet ja antiikkiesineet**

93 Aseet ja ampumatarvikkeet; niiden osat ja tarvikkeet	345
---	-----

97 Taideteokset, kokoelmaesineet ja antiikkiesineet	354
---	-----

JOHDANTO

Tariffi- ja tilastonimikkeistä ja yhteisestä tullitariffista ⁽¹⁾ 23 päivänä heinäkuuta 1987 annetulla neuvoston asetuksella (ETY) N:o 2658/87 perustettiin tavaranimikkeistö, josta käytetään nimeä "yhdistetty nimikkeistö" tai lyhennettä "CN". Nimikkeistö perustuu harmonoitua tavaroiden kuvaus- ja koodausjärjestelmää koskevaan kansainväliseen yleissopimukseen ⁽²⁾, josta käytetään nimeä "harmonoitu järjestelmä" tai lyhennettä "HS".

Harmonoitua järjestelmää on täydennetty sitä koskevilla selityksillä (HSEN). Englannin- ja ranskankieliset selitykset julkaisee ja päivittää:

MAAILMAN TULLIJÄRJESTÖ
Tulliyhteistyöneuvosto (CCC)
30, rue du Marché
B-1210 Brussels

Harmonoidun järjestelmän selityksiä julkaisevat muilla kielillä useimpien jäsenvaltioiden hallintoelimet ⁽³⁾.

Neuvoston asetuksen (ETY) N:o 2658/87 9 artiklan 1 kohdan a alakohdan toisen luetelmakohdan ja 10 artiklan mukaan komissio hyväksyy yhdistetyn nimikkeistön selittävät huomautukset (CNEN) tullikoodeksikomitean tariffi- ja tilastonimikkeistöjaoston käsittelyn jälkeen. Vaikka yhdistetyn nimikkeistön selittämissä huomautuksissa voidaan viitata harmonoidun järjestelmän selityksiin, ne eivät niitä korvaa vaan yhdistetyn nimikkeistön selittäviä huomautuksia olisi pidettävä harmonoidun järjestelmän selityksiä täydentävinä ja niiden yhteydessä käytettävinä.

Tämä yhdistetyn nimikkeistön selittävien huomautusten toisinto sisältää ja soveltuvin osin korvaa *Euroopan yhteisöjen virallisen lehden* C-sarjassa 8.10.1999 ⁽⁴⁾ mennessä julkaistut selittävät huomautukset. Yhdistetyn nimikkeistön selittävät huomautukset, jotka on julkaistu virallisen lehden C-sarjassa tämän päivämäärän jälkeen, jäävät voimaan ja ne lisätään selittäviin huomautuksiin tarkistuksen yhteydessä.

Nimikkeiden ja alanimikkeiden CN-koodit, joihin viitataan, ovat komission asetuksen (EY) N:o 2204/99 mukaisen vuoden 2000 yhdistetyn nimikkeistön koodien mukaiset ⁽⁵⁾.

⁽¹⁾ EYVL L 256, 7.9.1987, s. 1.

⁽²⁾ EYVL L 198, 20.7.1987, s. 1.

⁽³⁾ Belgiassa, Tanskassa, Saksassa, Espanjassa, Italiassa, Alankomaissa, Portugalissa, Suomessa ja Ruotsissa

⁽⁴⁾ EYVL C 287, 8.10.1999, s. 2.

⁽⁵⁾ EYVL L 278, 28.10.1999, s. 1.

A. Yhdistetyn nimikkeistön yleiset tulkintasäännöt

Yleissääntö 5b

Pakkauspäällykset, joissa myydään mm. juomia, hilloja, sinappia ja mausteita, luokitellaan kuten niiden sisältö, vaikka ne selvästi soveltuisivat toistuvaan käyttöön.

C. Nimikkeistöön ja tulleihin sovellettavat yleissäännöt

Yleissääntö 3

1. "Työpäiviä", joihin neuvoston asetuksen (ETY) N:o 2913/92 ⁽¹⁾, sellaisena kuin se on muutettuna Euroopan parlamentin ja neuvoston asetuksella (EY) N:o 82/97 ⁽²⁾, 18 artiklan 1 ja 2 kohdassa viitataan, ovat kaikki muut päivät paitsi lauantait, sunnuntait ja Euroopan kommission yksiköiden yleiset vapaapäivät Brysselissä.
2. Jos edellä mainitun asetuksen 18 artiklan 1 kohdassa tarkoitettua kurssia, jota käytetään euron muuntamisessa kansalliseksi valuutoiksi, ei julkaista *Euroopan yhteisön virallisessa lehdessä* jonkin kuukauden viimeistä edellisenä työpäivänä tai 15:ttä päivää edeltävänä viimeistä edellisenä työpäivänä, muuntokurssina on käytettävä kurssia, joka on viimeksi julkaistu ennen kyseisen kuukauden viimeistä edellistä työpäivää tai 15:ttä päivää edeltävänä viimeistä edellisenä työpäivänä.

⁽¹⁾ EYVL L 256, 7.9.1987, s. 1.

⁽²⁾ EYVL L 198, 20.7.1987, s. 1.

I JAKSO

ELÄVÄT ELÄIMET JA ELÄINTUOTTEET

1 RYHMÄ

ELÄVÄT ELÄIMET

- 0101 Elävät hevoset, aasit, muulit ja muuliaasit**
- 0101 11 00 Puhdasrotuiset siitoseläimet**
- Edellytyksistä puhdasrotuisten siitoshevosten luokittelulle tähän alanimikkeeseen säädetään neuvoston direktiivissä 94/28/EY (EYVL N:o L 178, 12.7.1994, s. 66).
- 0101 11 00 Hevoset**
-
- 0101 19 90** Näihin alanimikkeisiin kuuluvat villihevoset, kuten przewalskinhevonen tai tarpaani (mongolianhevonen). Seeprat (*Equus zebra*, *Equus grevyi*, *Equus burchelli*, *Equus quagga* jne.) luokitellaan kuitenkin alanimikkeeseen 0106 00 90, vaikka ne kuuluvat *Equidae*-heimoon.
- Hevostamman ja seepraoriin risteytymä (zebroidi) luokitellaan alanimikkeeseen 0106 00 90.
- 0101 19 10 Teuraseläimet**
- Teurashevokset luokitellaan tähän alanimikkeeseen, jos ne täyttävät toimivaltaisten viranomaisten määräämät edellytykset.
- 0101 20 10 Aasit**
- Tähän alanimikkeeseen kuuluvat sekä kesyt aasit että villiaasit. Jälkimmäisiin kuuluvat mm. Aasian villiaasi, kiangi, onageri ja kulaani eli puoliasit (*Equus hemionus*).
- Aasioriin ja seepratamman risteytymä ("zebrass") luokitellaan alanimikkeeseen 0106 00 90.
- 0101 20 90 Muulit ja muuliaasit**
- Tähän alanimikkeeseen luokitellaan HS-selityksissä nimikkeen 0101 viimeisessä kappaleessa kuvailut eläimet.
- 0102 Elävät nautaeläimet**
- 0102 10 10 Puhdasrotuiset siitoseläimet**
-
- 0102 10 90** Edellytyksistä puhdasrotuisten siitosautojen luokittelulle näihin alanimikkeisiin säädetään neuvoston direktiivissä 94/28/EY (EYVL N:o L 178, 12.7.1994, s. 66), neuvoston direktiivin 77/504/EY 1 artiklassa (EYVL N:o L 206, 12.8.1977, s. 8) ja komission asetuksessa (ETY) N:o 2342/92 (EYVL N:o L 227, 11.8.1992, s. 12).
- 0102 90 05 Kotieläinlajit**
-
- 0102 90 79** Näihin alanimikkeisiin kuuluvat kaikki kesyt *Bos*- ja *Bubalus*-suvun nautaeläimet (mukaan lukien puhvelit) riippumatta niiden käyttötarkoituksesta (siitos, kasvatus, lihotus, jalostus, teurastus tms.). Näihin alanimikkeisiin eivät kuulu puhdasrotuiset siitoseläimet (alanimikkeet 0102 10 10 - 0102 10 90).
- Näihin alanimikkeisiin kuuluvat mm:
1. kesynauta (*Bos taurus*), myös härkätaisteluareenoja varten puolivillinä kasvatetut nautaeläimet (esim. espanjalainen, korsikalainen ja Camarguen kanta), seebu (*Bos indicus*) ja vatussihärkä;

2. vesipuhveli ja Aasian puhveli (*Bubalus bubalis*), intialainen vesipuhveli ja sulawesin (Celebesin) anoa eli kääpiöpuhveli (*Bubalus depressicornis*);
3. beefalo (biisonin ja kotieläinlajia olevan nautaeläimen risteytymät).

0102 90 90**Muut**

Tähän alanimikkeeseen kuuluvat kaikki luonnonvaraiset nautaeläimet (mukaan lukien puhvelit), esimerkiksi:

1. Aasian *Bos*-suvun villit nautaeläimet kuten gauri ja gajaali (*Bos frontalis*) ja bantengi (*Bos javanicus*);
2. myskihärkä (*Ovibos moschatus*);
3. *Synceros*-suvun kafferipuhvelit kuten metsäkafferipuhveli ja kapinkafferipuhveli (*Synceros caffer*);
4. jakki (*Bos grunniens*);
5. biisoni (*Bison bison*) eli buffalo.

Jakeilla ja biisoneilla on 14 paria kylkiluita, kun taas muilla nautaeläimillä (mukaan lukien puhvelit) on vain 13 paria kylkiluita.

0103**Elävät siat****0103 10 00****Puhdasrotuiset siitoseläimet**

Edellytyksistä puhdasrotuisten siitossikojen luokittelulle tähän alanimikkeeseen säädetään neuvoston direktiivin 94/28/EY 2 artiklan 2 kohdan a alakohdassa (EYVL N:o L 178, 12.7.1994, s. 66) ja neuvoston direktiivin 88/661/ETY 1 artiklassa (EYVL N:o L 382, 31.12.1988, s. 36).

0103 91 90**Muut**

Luonnonvaraisia sikaeläimiä ovat mm.:

1. villisika (*Sus scrofa*);
2. pahasika (*Phacochoerus aethiopicus*), pensselisika (*Potamochoerus porcus*) ja jättiläismetsäkarju;
3. hirvisika (*Babyrousa babyrussa*);
4. pekari (*Dicotyles tajacu*).

0103 92 90**Muut**

Ks. alanimikkeen 0103 91 90 selittävät huomautukset.

0104**Elävät lampaat ja vuohet****0104 10 10****Lampaat****0104 10 80**

Näihin alanimikkeisiin kuuluvat kesy lammas (*Ovis aries*), villit lammaslajit kuten mufloni (*Ovis musimon*), paksusarvilammas (*Ovis canadensis*), uriaali (*Ovis orientalis*), argaali (*Ovis ammon*) sekä harjalammas (*Ammotragus lervia*), vaikka se on enemmän sukua vuohelle kuin lampaalle.

0104 10 10**Puhdasrotuiset siitoseläimet**

Edellytyksistä puhdasrotuisten siitoslampaiden luokittelulle tähän alanimikkeeseen säädetään neuvoston direktiivin 94/28/EY 2 artiklan 2 kohdan a alakohdassa (EYVL N:o L 178, 12.7.1994, s. 66), komission asetuksessa (EY) N:o 874/96 (EYVL, N:o L 118, 15.5.1996, p.12) ja neuvoston direktiivin 89/361/ETY 2 artiklassa (EYVL N:o L 153, 6.6.1989, s. 30).

0104 20 10**Vuohet****ja
0104 20 90**

Näihin alanimikkeisiin kuuluvat kesyt vuohet, vuorikauris (*Capra ibex*) ja besoaarivuohi eli villivuohi (*Capra aegagrus* eli *Capra hircus*).

Seuraavat eläimet eivät kuitenkaan kuulu näihin alanimikkeisiin vaan ne luokitellaan alanimikkeeseen 0106 00 90: myskihirvi (*Moschus moschiferus*), kääpiövesikaunis (*Hyemoschus*) ja kääpiökauriit (*Tragulus*-suvun lajit), jotka eivät kuulu vuohiin. Näihin alanimikkeisiin eivät myöskään kuulu eläimet, jotka tunnetaan nimellä "vuohiantiloopit" (tarit, gemssi jne.).

0104 20 10**Puhdasrotuiset siitoseläimet**

Alanimikkeen 0104 10 10 selittävät huomautukset koskevat soveltuvin osin tätä alanimikettä.

0105**Elävä siipikarja eli kanat, ankat, hanhet, kalkkunat ja helmikanat**

Tähän nimikkeeseen kuuluvat vain nimiketeksissä mainitut elävät kesyt linnut (kanoihin luetaan myös kananpojat ja salvu-kukot eli kapuunit), joita kasvatetaan munien, lihan, höyhenten tai muun käyttötarkoituksen vuoksi, esim. järvi- tai puisto-alueita varten tai häkkilinnuiksi.

Villit linnut, esim. villit kalkkunat (*Meleagris gallopavo*), luokitellaan alanimikkeeseen 0106 00 90, vaikka niitä kasvatettaisiin ja teurastettaisiin kesyjen lintujen tavoin.

Kesyt kyyhkyt kuuluvat alanimikkeeseen 0106 00 20.

0106 00**Muut elävät eläimet****0106 00 10****Kesyt kanit**

Tähän alanimikkeeseen kuuluvat vain kesyt kanilajit riippumatta niiden käyttötarkoituksesta, esim. kasvatusta teuras- tai turkiseläimeksi (esim. angorakani).

0106 00 20**Kyyhkyt**

Tähän alanimikkeeseen kuuluvat kaikki kyyhkyjen heimon linnut, sekä luonnonvaraiset että kesyt kyyhkyt; viimeksi mainitut luokitellaan tähän alanimikkeeseen niiden käyttötarkoituksesta riippumatta (esim. kyyhkyfarmit, lemmikkikyyhkyt, kirjekyyhkyt).

Luonnonvaraisia kyyhkylajeja ovat mm. sepelkyyhky (*Columba palumbus*), uuttukyyhky (*Columba oenas*), kalliokyyhky (*Columba livia*), pensaskyyhkyt ja turturikyyhkyt (*Streptopelia turtur*, *Streptopelia risoria*).

Tietyt läheistä sukua olevat kanalintumaiset lajit kuten hartiahuivikyyhky (*Coloenas nicobaria*), "columbar", kruunukyyhkyt, "gauga" ja arokkyyhkyt, eivät kuulu tähän alanimikkeeseen, vaan ne luokitellaan alanimikkeeseen 0106 00 90.

0106 00 90**Muut**

Tähän alanimikkeeseen kuuluvat:

1. kaikki elävät nisäkkäät, paitsi kesyt ja villit hevoset (alanimikkeet 0101 11 00 - 0101 19 90), aasit (alanimike 0101 20 10), muulit ja muuliaasit (alanimike 0101 20 90), nautaeläimet (alanimikkeet 0102 10 10 - 0102 90 90), sikaeläimet (alanimikkeet 0103 10 00 - 0103 92 90), lampaat ja vuohet (alanimikkeet 0104 10 10 - 0104 20 90) ja kesyt kanit (alanimike 0106 00 10);
2. kaikki elävät linnut lukuun ottamatta kanoja (*Gallus domesticus*), ankoja, hanhia, kalkkunoita ja helmikanoja (nimike 0105) sekä kesyjä ja villejä kyyhkyjä (alanimike 0106 00 20);
3. kaikki muut elävät eläinlajit paitsi kalat, äyriäiset, nilviäiset ja muut vedessä elävät selkärangattomat (3 ryhmä) sekä mikro-organismiviljelmät (nimike 3002).

Tähän alanimikkeeseen kuuluvia eläimiä ovat esim.:

1. nisäkkäät:
 - a) villit kaniinit (*Oryctolagus cuniculus*) ja jänikset;
 - b) saksanhirvi, kuusipeura, metsäkauris, gemssi (*Rupicapra rupicapra*), hirvi ja amerikanhirvi (*Alces alces*), hirviantilooppi (*Taurotragus*), tarit, goraali, hanka-antilooppi ja varsinaiset antilooptit;
 - c) leijonat, tiikerit, karhut, sarvikuonot, virtahevot, norsut, kirahvit, okapit, kengurut, apinat jne.;
 - d) kamelit, dromedaarit ja muut kamelien heimoon kuuluvat eläimet (laama, alpaka, guanako, vikunja);
 - e) oravat, minkit, murmelit, majavat, piisamit, saukot, marsut;
 - f) porot;
 - g) koirat ja kissat;
 - h) merinisäkkäät (valaat, eväjalkaiset, sireenieläimet jne.);

2. linnut:

- a) merihanhi (*Anser anser*), sepelhanhi (*Branta bernicla*), ristosorsa (*Tadorna tadorna*), sinisorsa eli heinäsorsa (*Anas platyrhynchos*), harmaasorsa (*Anas strepera*), haapana (*Anas penelope*), jouhisorsa (*Anas acuta*), lapasorsa (*Anas clypeata*), heinätavi ja tavi (*Anas querquedula*, *Anas crecca*), mustalinnut ja pilkkasiivet sekä haahka;
- b) joutsenet ja riikinkukot;
- c) peltopyyt, fasaanit, viiriäiset, lehtokurppa, taivaanvuohi, villit kanalinnut, peltosirkku, mustarastaat ja muut rastaat, kiurut;
- d) peipot, tiaiset, kanarialinnut, kolibrit, papukaijat jne.;

3. Muut eläimet:

- a) matelijat ja liskot, maa- ja vesikielikonnat (sekä meressä että sisä- vesissä elävät) ja sammakot;
- b) mehiläiset (myös kuljetuslaatikoissa tai -häkeissä tai pesissä);
- c) silkkiäistoukat, perhoset, kovakuoriaiset ja muut hyönteiset.

2 RYHMÄ

LIHA JA MUUT SYÖTÄVÄT ELÄIMENOSAT

Yleisohjeita

1. Liha ja muut eläimenosat, jotka ovat ihmisravinnoksi soveltuvia, luokitellaan tähän ryhmään, vaikka niitä käytettäisiinkin lemmikkieläinten ruoan valmistukseen.
2. Tämän ryhmän nimikkeissä tarkoitetaan ilmaisuilla "liha" ja "muut eläimenosat" samaa kuin tämän ryhmän HS-selitysten yleisohjeissa.
3. Tämän ryhmän HS-selitysten yleisohjeissa on ohjeita siitä, missä eri muodoissa tämän ryhmän liha ja muut eläimenosat (tuoreina, jäähdytettyinä, jäädytettynä, suolattuina, suolavedessä, kuivattuina tai savustettuina) voivat olla. On huomattava, että syväjäädytetty liha ja osittain tai kokonaan sulatettu liha luokitellaan samalla tavoin kuin jäädytetty liha. Ilmaisulla "jäädytetty" ei tarkoiteta vain tuoreena jäädytettyä lihaa, vaan myös lihaa, jota on ensin hiukan kuivattu ja sen jälkeen jäädytetty, jos jäädyttäminen on välttämätöntä lihan varsinaisen säilymisen vuoksi.
4. Tämän ryhmän HS-selitysten yleisohjeissa annetaan ohjeita siitä, miten tämän ryhmän liha ja muut eläimenosat voidaan erottaa 16 ryhmään kuuluvista vastaavista tuotteista. Tähän ryhmään kuuluvat kuitenkin jauhetut tai hienoksi paloitetut mutta ei enempää valmistetut raa'at lihat ja muut eläimenosat, jotka on pakattu muoviin (myös makkaran muodossa) yksinomaan käsittelyn tai kuljetuksen helpottamiseksi.
5. Luullisia ja luuttomia paloja luokiteltaessa, luuksi ei katsota rustoja eikä jänteitä.

6 lisähuomautus a
alakohta

Suola ei ole mauste tämän alahuomautuksen tarkoittamassa merkityksessä.

Ks. myös tämän ryhmän 7 lisähuomautus.

0201

Naudanliha, tuore tai jäähdytetty

Tähän nimikkeeseen kuuluu vain nimikkeen 0102 eläinten tuore tai jäähdytetty liha.

Etuneljännesten ja takaneljännesten määrittämiseksi sovelletaan seuraavaa:

- a) niska on halkaistu niskapala, jossa on lihakset ja seitsemän kaulanikaman puolikasta;
- b) lapa on etuneljänneksen pala, johon kuuluvat lapaluu, olkaluu, varttinäluu ja kyynärvarsi (*cubitus*) ympäröivine lihaksineen;
- c) fileesellä käsittää sisäfileen ("tenderloin") ja ulkofileen ("striploin"); paahtopaistissa ("rump") voi olla mukana kuveliha ("gooseskirt").

0201 10 00

Ruhot ja puoliruhot

Ilmaisut "ruho" ja "puoliruhot" määritellään tämän ryhmän 1 lisähuomautuksen A kohdan a ja b alakohdissa. Ensimmäiset kahdeksan tai yhdeksän selkänikaman okahaaraketta voidaan jättää joko oikeaan tai vasempaan puoliruhoon.

0201 20 20

Samana ruhon neljännekset

Ilmaisu "samana ruhon neljännekset" määritellään tämän ryhmän 1 lisähuomautuksen A kohdan c alakohdassa.

- 0201 20 30** **Erottamattomat tai erotetut etuneljännekset**
- Ilmaiset "erottamattomat etuneljännekset" ja "erotetut etuneljännekset" määritellään tämän ryhmän 1 lisähuomautuksen A kohdan d ja e alakohdissa. Lisähuomautuksen mukaisesti tähän alanimikkeeseen eivät kuulu esim. puoliruhojen etuosat, joissa kaikkien vastaavien luiden lisäksi on kummassakin jäljellä vähemmän kuin neljä kylkiluuta tai joista puuttuvat kaula tai lapa tai joista on poistettu joku luu, esim. atlasnikama eli ensimmäinen kaulanikama, vaan ne luokitellaan alanimikkeeseen 0201 20 90.
- 0201 20 50** **Erottamattomat tai erotetut takaneljännekset**
- Ilmaiset "erottamattomat takaneljännekset" ja "erotetut takaneljännekset" määritellään tämän ryhmän 1 lisähuomautusten A kohdan f ja g alakohdissa. Lisähuomautuksen määritelmän mukaisesti tähän alanimikkeeseen eivät kuulu esim. puoliruhojen takaosat, joissa kaikkien vastaavien luiden lisäksi on kummassakin jäljellä vähemmän kuin kolme kylkiluuta tai joista puuttuvat paistit tai fileeselkä, vaan ne luokitellaan alanimikkeeseen 0201 20 90. Takaneljännekset ilman munuaisia tai munuaisrasvaa, ohuine kuvelihoineen tai ilman, luokitellaan kuitenkin tähän alanimikkeeseen.
- 0201 20 90** **Muut**
- Tähän alanimikkeeseen kuuluvat esim. lapa, paistit ja fileeselkä (luulliset). Tähän alanimikkeeseen luokitellaan myös puoliruhojen etu- ja takaosat (luulliset), jotka eivät vastaa saman ruhon neljännesten, etuneljännesten tai takaneljännesten määritelmää.
- 0201 30 00** **Luuton liha**
- Tähän alanimikkeeseen kuuluvat mm. kaikki nautaeläimistä peräisin olevat tuoreet tai jäädytetyt lihapalat, joista on poistettu kaikki luut, esim. luuton filee ja luuton kylki.
- 0202** **Naudanliha, jäädytetty**
- Tähän nimikkeeseen kuuluu vain nimikkeen 0102 eläinten jäädytetty liha.
- 0202 10 00** **Ruhot ja puoliruhot**
- Ilmaiset "ruhot" ja puoliruhot" määritellään tämän ryhmän 1 lisähuomautuksen A kohdan a ja b alakohdissa.
- 0202 20 10** **Saman ruhon neljännekset**
- Ilmaisu "saman ruhon neljännekset" määritellään tämän ryhmän 1 lisähuomautuksen A kohdan c alakohdassa.
- 0202 20 30** **Erottamattomat tai erotetut etuneljännekset**
- Ilmaiset "erottamattomat etuneljännekset" ja "erotetut etuneljännekset" määritellään tämän ryhmän 1 lisähuomautuksen A kohdan d ja e alakohdissa.
- 0202 20 50** **Erottamattomat tai erotetut takaneljännekset**
- Ilmaiset "erottamattomat takaneljännekset" ja "erotetut takaneljännekset" määritellään tämän ryhmän 1 lisähuomautuksen A kohdan f ja g alakohdissa.
- 0202 20 90** **Muut**
- Alanimikkeen 0201 20 90 selittävät huomautukset koskevat soveltuvin osin tätä alanimikettä.
- 0202 30 50** **Leikatut palat, joita kutsutaan nimillä "etuneljänneksen selkäosa" (crop), "niska ja etuselkä sekä lapa" (chuck and blade) ja "rinta" (brisket)**
- Nämä ilmaiset määritellään tämän ryhmän 1 lisähuomautuksen A kohdan h alakohdassa.
- 0202 30 90** **Muut**
- Tähän alanimikkeeseen kuuluvat kaikki nautaeläimistä peräisin olevat jäädytetyt lihanpalat, jotka ovat täysin luuttomia, lukuun ottamatta alanimikkeessä 0202 30 10 mainittuja jäädytettyjä kokonaisuuksia ja alanimikkeeseen 0202 30 50 kuuluvia jäädytettyjä paloja.
- 0203** **Sianliha, tuore, jäädytetty tai jäädytetty**
- Tähän nimikkeeseen kuuluu vain nimikkeen 0103 eläinten liha.

Sianliha, jonka Australian toimivaltaiset viranomaiset ovat todistaneet olevan peräisin Australiassa villinä elävistä sioista, luokitellaan muuksi kuin kesystä siasta peräisin olevaksi lihaksi.

0203 11 10

Tuore tai jäädytetty

0203 19 90

Näihin alanimikkeisiin kuuluvat vain nimikkeen 0103 eläinten tuore tai jäädytetty liha.

0203 11 10

Kesyä sikaa

Ilmaisu "ruhot tai puoliruhot" määritellään tämän ryhmän 2 lisähuomautuksen A kohdan a alakohdassa.

0203 12 11

Kinkku ja sen palat

Ilmaisu "kinkku" määritellään tämän ryhmän 2 lisähuomautuksen A kohdan b alakohdassa.

Tähän alanimikkeeseen kuuluu mm. luullinen takapotka.

0203 12 19

Lapa ja sen palat

Ilmaisu "lapa" määritellään tämän ryhmän 2 lisähuomautuksen A kohdan d alakohdassa.

Tähän alanimikkeeseen kuuluvat mm. etuneljänneksen kylkiluut ("mini spare ribs" eli "riblets") ja luullinen etupotka.

0203 19 11

Etuosa ja sen palat

Ilmaisu "etuosa" määritellään tämän ryhmän 2 lisähuomautuksen A kohdan c alakohdassa.

Tähän alanimikkeeseen ei kuulu luullinen etupotka eikä etuneljänneksen kylkiluut ("mini spare ribs" eli "riblets") (alanimike 0203 12 19).

0203 19 13

Selkä ja sen palat, luulliset

Ilmaisu "selkä" määritellään tämän ryhmän 2 lisähuomautuksen A kohdan e alakohdassa.

Tähän alanimikkeeseen kuuluvat mm. fileeselän kylkiluut ("loin ribs").

0203 19 15

Kylki ja kuve (lihaskudosta sisältävä silava) sekä niiden palat

Ilmaisu "kylki ja kuve" ja "palat" määritellään tämän ryhmän 2 lisähuomautuksen A kohdan f alakohdassa ja tämän ryhmän 2 lisähuomautuksen B kohdassa.

Kyljen ja kupeen palat kuuluvat tähän alanimikkeeseen vain jos niissä on jäljellä kamara ja nahanalainen rasva.

Tähän alanimikkeeseen eivät kuulu levynä irrotetut kylki- ja rintaluut eli grilliluut ("spare ribs") ilman kamaraa tai nahanalaista rasvaa (alanimike 0203 19 59).

0203 19 59

Muut

Tähän alanimikkeeseen kuuluvat myös levynä irrotetut kylki- ja rintaluut eli grilliluut ("spare ribs") ilman kamaraa tai nahanalaista rasvaa.

0203 19 90

Muuta

Tähän alanimikkeeseen kuuluu vain alanimikkeen 0103 91 90 tai 0103 92 90 eläinten liha (erityisesti villisian liha), muut osat kuin ruhot, puoliruhot, kinkut ja niiden palat ja lavat sekä niiden palat.

0203 21 10

Jäädytetty

0203 29 90

Alanimikkeiden 0203 11 10 - 0203 19 90 ja niiden alajaotteluiden selittävät huomautukset koskevat soveltuvin osin näitä alanimikkeitä.

0204

Lampaan- ja vuohenliha, tuore, jäädytetty tai jäädytetty

Tähän nimikkeeseen kuuluu vain nimikkeen 0104 kesyjen ja villien eläinten tuore, jäädytetty tai jäädytetty liha, erityisesti lampaanliha (kesyt lampaiden ja villilampaiden liha) sekä kauriinliha.

0204 10 00

Karitsanruhot ja puoliruhot, tuoreet tai jäädytetyt

Ilmaisu "ruhot" ja "puoliruhot" määritellään tämän ryhmän 3 lisähuomautuksen A kohdan a ja b alakohdissa.

Karitsanliha määritellään HS-selityksissä, alanimikkeissä 0204 10 ja 0204 30.

0204 21 00

Ruhot ja puoliruhot

Ilmaisu "ruhot" ja "puoliruhot" määritellään tämän ryhmän 3 lisähuomautuksen A kohdan a ja b alakohdissa.

0204 22 10

Lyhyet etuneljännekset

Ilmaisu "lyhyet etuneljännekset" määritellään tämän ryhmän 3 lisähuomautuksen A kohdan c ja d alakohdissa.

0204 22 30

Kyljysrivi ja/tai satula

Ilmaisu "kyljysrivi ja/tai satula" määritellään tämän ryhmän 3 lisähuomautuksen A kohdan e ja f alakohdissa.

0204 22 50

Paistit

Ilmaisu "paistit" määritelty tämän ryhmän 3 lisähuomautuksen A kohdan g ja h alakohdissa.

0204 30 00

Karitsanruhot ja puoliruhot, jäädytetyt

Alanimikkeen 0204 10 00 selittävät huomautukset koskevat soveltuvin osin tätä alanimikettä.

0204 41 00

Muu lampaanliha, jäädytetty

-

0204 43 90

Alanimikkeiden 0204 21 00, 0204 22 10, 0204 22 30 ja 0204 22 50 selittävät huomautukset koskevat soveltuvin osin alanimikkeitä 0204 41 00, 0204 42 10, 0204 42 30 ja 0204 42 50, tässä järjestyksessä.

0204 50 11

Vuohenliha

-

0204 50 79

Ilmaisu "ruhot" ja "puoliruhot" (alanimikkeet 0204 50 11 ja 0204 50 51), "lyhyet etuneljännekset" (alanimikkeet 0204 50 13 ja 0204 50 53), "kyljysrivi ja/tai satula" (alanimikkeet 0204 50 15 ja 0204 50 55) ja "paistit" (alanimikkeet 0204 50 19 ja 0204 50 59) määritellään tämän ryhmän 3 lisähuomautuksen A kohdan a ja b, c ja d, e ja f, g ja h alakohdissa, tässä järjestyksessä.

0206

Naudan, sian, lampaan, vuohen, hevosen, aasin, muulin ja muuliaasin muut syötävät osat, tuoreet, jäädytetyt tai jäädytetyt

Tähän nimikkeeseen kuuluvat nimikkeiden 0101 - 0104 eläinten muut syötävät osat. Farmaseuttisten tuotteiden valmistukseen tarkoitetut muut eläimenosat luokitellaan tämän nimikkeen alanimikkeisiin vain, jos ne täyttävät toimivaltaisten viranomaisten asettamat vaatimukset.

Ks. HS-selitykset, nimike 0206.

0206 10 10

Nautaa, tuoreet tai jäädytetyt

-

0206 10 99

Näihin alanimikkeisiin kuuluvat vain nimikkeen 0102 eläinten muut syötävät osat, tuoreet tai jäädytetyt.

0206 10 95

Pallealiha ja kuveliha

Pallealiha ja kuveliha ovat pallean lihasosia.

0206 21 00

Nautaa, jäädytetyt

-

0206 29 99

Näihin alanimikkeisiin kuuluvat vain nimikkeen 0102 eläinten muut syötävät osat, jäädytetyt.

0206 30 10

Sikaa, tuoreet tai jäädytetyt

-

0206 30 90

Näihin alanimikkeisiin kuuluvat vain nimikkeen 0103 eläinten muut syötävät osat, tuoreet tai jäädytetyt.

- 0206 30 31 Muut**
Tähän alanimikkeeseen kuuluvat mm. päät ja pään puolikkaat, myös ilman aivoja, posket tai kielet sekä pään osat (tämän ryhmän 2 lisähuomautuksen C kohta). Ilmaisuihin "pään osat" määritellään edellä mainitun 2 lisähuomautuksen C kohdan kolmannessa kappaleessa.
Tähän alanimikkeeseen kuuluvat myös raajat, separot, munuaiset, sydämet, kielet, keuhkot, syötävä kamara, aivot ja vatsapaidat.
- 0206 30 90 Muuta**
Tähän alanimikkeeseen luokitellaan mm. villisian muut syötävät osat.
- 0206 41 10 Sikaa, jäädytetyt**
-
0206 49 99 Näihin alanimikkeisiin kuuluvat vain nimikkeen 0103 eläinten muut jäädytetyt syötävät osat.
- 0206 49 91 Kesyä sikaa**
Ks. alanimikkeen 0206 30 31 selittävät huomautukset.
- 0206 49 99 Muuta**
Tähän alanimikkeeseen luokitellaan mm. villisian muut syötävät osat.
- 0206 80 91 Hevosta, aasia, muulia tai muuliaasia**
Tähän alanimikkeeseen kuuluvat vain nimikkeen 0101 eläinten muut syötävät osat, tuoreet tai jäädytetyt.
- 0206 80 99 Lammasta tai vuohta**
Tähän alanimikkeeseen kuuluvat vain nimikkeen 0104 eläinten muut syötävät osat, tuoreet tai jäädytetyt.
- 0206 90 91 Hevosta, aasia, muulia tai muuliaasia**
Tähän alanimikkeeseen kuuluvat vain nimikkeen 0101 eläinten muut syötävät osat, jäädytetyt.
- 0206 90 99 Lammasta tai vuohta**
Tähän alanimikkeeseen kuuluvat vain nimikkeen 0104 eläinten muut syötävät osat, jäädytetyt.
- 0207 Nimikkeen 0105 siipikarjan liha ja muut syötävät osat, tuoreet, jäädytetyt tai jäädytetyt**
- 0207 11 10 Kynittynä ja suolistettuna, päineen ja koipineen (ns. 83-prosenttista kanaa)**
Tähän alanimikkeeseen kuuluvat mm. kynityt kanat, joilla on pää ja koivet ja joista on poistettu suolet, mutta joissa on jäljellä muut sisälmykset (erityisesti keuhkot, maksa, kivipiira, sydän ja munasarjat).
- 0207 11 30 Kynittynä ja puhdistettuna, ilman päätä ja koipia, mutta kaulan, sydämen, maksan ja kivipiiran kanssa (ns. 70-prosenttista kanaa)**
Tähän alanimikkeeseen kuuluvat mm. paistovalmiit kanat, jotka ovat kynittyjä kanoja ilman päätä ja koipia mutta kaulan kanssa ja jotka ovat täysin puhdistettuja, mutta joiden sisälle on asetettu takaisin sydän, maksa ja kivipiira.
- 0207 11 90 Kynittynä ja puhdistettuna, ilman päätä ja koipia ja ilman kaulaa, sydäntä, maksaa ja kivipiiraa (ns. 65-prosenttista kanaa), tai muussa muodossa**
Tähän alanimikkeeseen kuuluvat mm. paistovalmiit kanat, jotka ovat kynittyjä ja täysin puhdistettuja kanoja ilman päätä ja koipia. Tähän alanimikkeeseen kuuluvat myös kanat, jotka ovat jossain muussa muodossa kuin alanimikkeissä 0207 11 10 ja 0207 11 30 mainitut, esim. kynimättömät ja suolistamattomat kanat päineen ja koipineen.
- 0207 12 10 ja 0207 12 90 Paloittelematon, jäädytetty**
Alanimikkeiden 0207 11 30 ja 0207 11 90 selitykset koskevat soveltuvin osin näitä alanimikkeitä.

0207 13 10

Luuttomat

Tähän alanimikkeeseen kuuluu luuton kananliha, riippumatta siitä mistä osasta eläintä liha on peräisin.

0207 13 20

Puolikkaat ja neljännekset

Ilmaisu "puolikkaat" määritellään tämän ryhmän 4 lisähuomautuksen a ja b alakohdissa.

Ilmaisu "neljännekset" määritellään tämän ryhmän 4 lisähuomautuksen a ja c alakohdissa. Tähän alanimikkeeseen kuuluvat takaneljännekset, jotka muodostuvat koivesta (koipiluut ja pohjeluut), koipi-reisipaloista (reidet), selän ja pyrstön takaosasta sekä etuneljännekset, jotka muodostuvat pääasiallisesti rinnan puolikkaasta ja siihen kuuluvasta siivestä.

0207 13 30

Kokonaiset siivet, myös ilman siivenkärkiä

Ilmaisu "kokonaiset siivet, myös ilman siivenkärkiä" määritellään tämän ryhmän 4 lisähuomautuksen a ja d alakohdissa.

0207 13 40

Selkä, kaula, selkä ja kaula yhdessä, pyrstöt ja siivenkärjet

Ilmaisu "selkä, kaula, selkä ja kaula yhdessä, pyrstöt ja siivenkärjet" määritellään tämän ryhmän 4 lisähuomautuksen a alakohdassa.

Tähän alanimikkeeseen kuuluvat mm. palat, joissa selkä ja kaula ovat yhdessä, ja jotka muodostuvat kaulaosasta, selkäosasta ja mahdollisesti pyrstöosasta; selkä; kaula; pyrstö; siivenkärjet.

0207 13 50

Rinta ja sen palat

Ilmaisu "rinta" määritellään tämän ryhmän 4 lisähuomautuksen a ja e alakohdissa.

0207 13 60

Koipi-reisipalat ja niiden palat

Ilmaisu "koipi-reisipalat" määritellään tämä ryhmän 4 lisähuomautuksen a ja f alakohdissa.

Koipi-reisipalat on erotettava selästä niveliä rajoittavien kahden viivan välistä seuraavan kuvan mukaisesti:

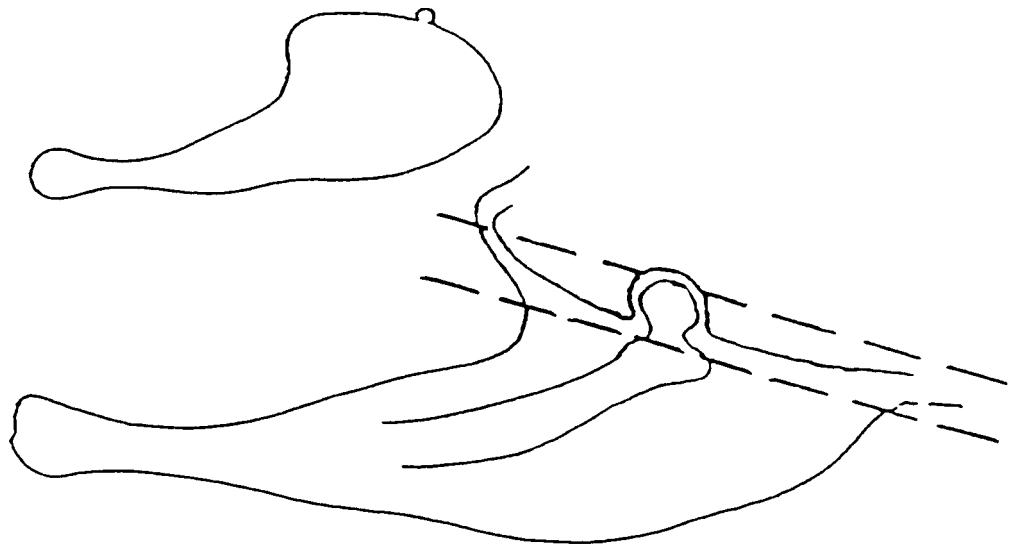

0207 13 91

Maksa

Ks. HS-selitykset, nimike 0207, viimeinen kappale.

0207 13 99

Muut

Tähän alanimikkeeseen kuuluvat muut syötävät eläimenosat, erityisesti sydämet ja heltat, mutta ei maksa.

Tähän alanimikkeeseen kuuluvat myös kanan varpaat.

- 0207 14 10**
-
0207 14 99 **Paloiteltu liha ja muut eläimenosat, jäädytetyt**
Alanimikkeiden 0207 13 10 - 0207 13 99 selittävät huomautukset koskevat soveltuvin osin näitä alanimikkeitä.
- 0207 24 10** **Kynittynä ja puhdistettuna, ilman päätä ja koipia, mutta kaulan, sydämen, maksan ja kivipiiran kanssa (ns. 80-prosenttista kalkkunaa)**
Tähän alanimikkeeseen kuuluvat mm. kynityt kalkkunat, jotka ovat ilman päätä ja jalkoja, mutta kaulan kanssa ja jotka ovat täysin puhdistettuja, mutta joiden sisälle on asetettu takaisin sydän, maksa ja kivipiira.
- 0207 24 90** **Kynittynä ja puhdistettuna, ilman päätä ja koipia ja ilman kaulaa, sydäntä, maksaa ja kivipiiraa (ns. 73-prosenttista kalkkunaa), tai muussa muodossa**
Tähän alanimikkeeseen kuuluvat mm. kynityt ja täysin puhdistetut, paistovalmiit kalkkunat, jotka ovat ilman päätä, kaulaa ja koipia. Tähän alanimikkeeseen kuuluvat myös kalkkunat, jotka ovat jossain muussa muodossa kuin alanimikkeissä 0207 24 10 ja 0207 24 90 mainitut.
- 0207 25 10**
ja
0207 25 90 **Paloittelematon, jäädytetty**
Alanimikkeiden 0207 24 10 ja 0207 24 90 selittävät huomautukset koskevat soveltuvin osin näitä alanimikkeitä.
- 0207 26 10** **Luuttomat**
Alanimikkeen 0207 13 10 selittävät huomautukset koskevat soveltuvin osin tätä alanimikettä.
- 0207 26 20** **Puolikkaat ja neljännekset**
Alanimikkeen 0207 13 20 selittävät huomautukset koskevat soveltuvin osin tätä alanimikettä.
- 0207 26 30** **Kokonaiset siivet, myös ilman siivenkärkiä**
Ilmaisu ”kokonaiset siivet, myös ilman siivenkärkiä” määritellään tämän ryhmän 4 lisähuomautuksen a ja d alakohdissa.
- 0207 26 40** **Selkä, kaula, selkä ja kaula yhdessä, pyrstöt ja siivenkärjet**
Alanimikkeen 0207 13 40 selittävät huomautukset koskevat soveltuvin osin tätä alanimikettä.
- 0207 26 50** **Rinta ja sen palat**
Ilmaisu ”rinta” määritellään tämän ryhmän 4 lisähuomautuksen a ja e alakohdissa.
- 0207 26 60** **Koivet ja niiden palat**
Ilmaisu ”koivet” määritellään tämän ryhmän 4 lisähuomautuksen a ja g alakohdissa.
Koipi (josta käytetään usein kauppanimitystä ”drumstick”) on erotettava reidestä niveliä rajoittavien kahden viivan välistä seuraavan kuvan mukaisesti:

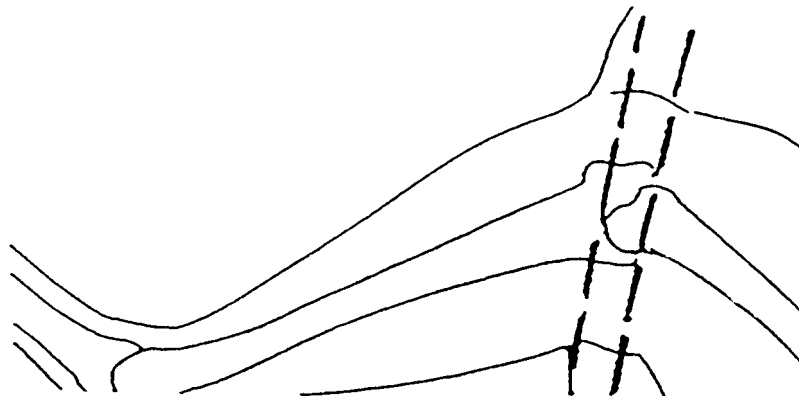

- 0207 26 70 Muut**
- Tähän alanimikkeeseen kuuluu mm. tämän ryhmän 4 lisähuomautuksen a ja h alakohdissa kuvaillut palat.
- Reidet (joista käytetään usein kaupanimitystä "thigh") tai koipi-reisipalat (joista käytetään usein kaupanimitystä "whole leg") on erotettava selästä niveliä rajoittavien kahden viivan välistä alanimikkeeseen 0207 13 60 selittävissä huomautuksissa olevan kuvan mukaisesti.
- Reidet on erotettava koivesta niveliä rajoittavien kahden viivan välistä alanimikkeeseen 0207 26 60 selityksessä olevan kuvan mukaisesti.
- 0207 26 91 Maksa**
- Ks. HS-selitykset, nimike 0207, viimeinen kappale.
- 0207 26 99 Muut**
- Alanimikkeeseen 0207 13 99 selittävät huomautukset koskevat soveltuvin osin tätä alanimikettä.
- 0207 27 10 - Paloiteltu liha ja muut eläimenosat, jäädytetyt**
- 0207 27 99**
- Alanimikkeiden 0207 26 10 - 0207 26 99 selittävät huomautukset koskevat soveltuvin osin näitä alanimikkeitä.
- 0207 32 15 Kynittynä ja puhdistettuna, ilman päätä ja koipia, mutta kaulan, sydämen, maksan ja kivipiiran kanssa (ns. 70-prosenttista ankkaa)**
- Tähän alanimikkeeseen kuuluvat mm. kynityt ankat, jotka ovat ilman päätä ja koipia mutta kaulan kanssa ja jotka ovat täysin puhdistettuja, mutta joiden sisälle on asetettu takaisin sydän, maksa ja kivipiira.
- 0207 32 19 Kynittynä ja puhdistettuna, ilman päätä ja koipia ja ilman kaulaa, sydäntä, maksaa ja kivipiiraa (ns. 63-prosenttista ankkaa), tai muussa muodossa**
- Tähän alanimikkeeseen kuuluvat mm. kynityt ja täysin puhdistetut, paistovalmiit ankat ilman päätä, kaulaa ja koipia. Tähän alanimikkeeseen kuuluvat myös ankat, jotka ovat jossain muussa muodossa kuin alanimikkeissä 0207 32 11, 0207 32 15 ja 0207 32 19 mainitut.
- 0207 32 59 Kynittynä ja puhdistettuna, ilman päätä ja koipia, sydämen ja kivipiiran kanssa tai ilman (ns. 75-prosenttista hanhea), tai muussa muodossa**
- Tähän alanimikkeeseen kuuluvat mm. kynityt hanhet, jotka ovat ilman päätä ja koipia ja jotka ovat täysin puhdistettuja, mutta joiden sisälle on asetettu takaisin sydän ja kivipiira sekä kynityt ja täysin puhdistetut, paistovalmiit hanhet ilman päätä ja koipia. Tähän alanimikkeeseen kuuluvat myös hanhet, jotka ovat jossain muussa muodossa kuin alanimikkeissä 0207 32 51 ja 0207 32 59 mainitut, esim. teurastetut hanhet, jotka ovat kynittyjä ja joista on veret laskettu, mutta jotka ovat puhdistamattomia ja ilman päätä tai koipia.
- 0207 33 11 - Paloittelematon, jäädytetty**
- 0207 33 59**
- Alanimikkeiden 0207 32 15, 0207 32 19 ja 0207 32 59 selittävät huomautukset koskevat soveltuvin osin näitä alanimikkeitä.
- 0207 34 10 ja 0207 34 90 Rasvainen maksa ("foie gras"), tuore tai jäädytetty**
- Ks. HS-selitykset, nimikkeeseen 0207 viimeinen kappale.
- 0207 35 11 ja 0207 35 15 Luuttomat**
- Alanimikkeeseen 0207 13 10 selittävät huomautukset koskevat soveltuvin osin näitä alanimikkeitä.
- 0207 35 21 - Puolikkaat ja neljännekset**
- 0207 35 25**
- Alanimikkeeseen 0207 13 20 selittävät huomautukset koskevat soveltuvin osin näitä alanimikkeitä.
- 0207 35 31 Kokonaiset siivet, myös ilman siivenkärkiä**
- Ilmaisu "kokonaiset siivet, myös ilman siivenkärkiä" määritellään tämän ryhmän 4 lisähuomautuksen a ja d alakohdissa.

- 0207 35 41 Selkä, kaula, selkä ja kaula yhdessä, pyrstöt ja siivenkärjet**
 Alanimikkeen 0207 13 40 selittävät huomautukset koskevat soveltuvin osin tätä alanimikettä
- 0207 35 51 Rinta ja sen palat**
ja
0207 35 53 Ilmaisu "rinta" määritellään tämän ryhmän 4 lisähuomautuksen a ja e alakohdissa.
- 0207 35 61 Koipi-reisipalat ja niiden palat**
ja
0207 35 63 Ilmaisu "koipi-reisipalat" määritellään tämän ryhmän 4 lisähuomautuksen a ja f alakohdissa.
- 0207 35 71 Puhdistettua hanhea tai ankkaa**
 Ilmaisu "puhdistettua hanhea tai ankkaa" määritellään tämän ryhmän 4 lisähuomautuksen ij alakohdassa.
- 0207 35 91 Maksa, muu kuin rasvainen maksa ("foie gras")**
 Ks. HS-selitykset, nimike 0207, viimeinen kappale.
- 0207 35 99 Muut**
 Alanimikkeen 0207 13 99 selittävät huomautukset koskevat soveltuvin osin tätä alanimikettä.
- 0207 36 11 Luuttomat**
ja
0207 36 15 Alanimikkeen 0207 13 10 selittävät huomautukset koskevat soveltuvin osin näitä alanimikkeitä.
- 0207 36 21 Luulliset**
 -
0207 36 79 Alanimikkeiden 0207 13 20 - 0207 13 60 ja 0207 35 71 selittävät huomautukset koskevat soveltuvin osin näitä alanimikkeitä.
- 0207 36 81 Maksa**
 -
0207 36 89 Ks. HS-selitykset, nimike 0207, viimeinen kappale.
- 0207 36 90 Muut**
 Alanimikkeen 0207 13 99 selittävät huomautukset koskevat soveltuvin osin tätä alanimikettä.
- 0208 Muu liha ja muut syötävät eläimenosat, tuoreet, jäädytetyt tai jäädytetyt**
 Tähän nimikkeeseen kuuluu vain nimikkeen 0106 00 eläinten liha ja muut syötävät osat, tuoreet, jäädytetyt tai jäädytetyt.
- 0208 10 11 Kesyä kania**
ja
0208 10 19 Tähän alanimikkeeseen kuuluu alanimikkeen 0106 00 10 eläinten liha ja muut syötävät osat.
- 0208 90 10 Kesyä kyyhkyä**
 Tähän alanimikkeeseen kuuluvat kesyjen kyyhkyjen liha ja muut syötävät osat (kyyhkysfarmin linnut, lemmikkikyyhkyt, kirjekyyhkyt). Alanimikkeen 0106 00 20 selittävissä huomautuksissa kuvailtujen villien kyyhkyjen liha ja muut syötävät osat eivät siis kuulu tähän alanimikkeeseen, vaan ne luokitellaan alanimikkeeseen 0208 90 40.
- 0208 90 40 Muuta**
 Tähän alanimikkeeseen kuuluvat mm. seuraavien eläinten liha ja muut syötävät osat:
1. riistanisäkkäät: kuusipeura, metsäkauris, gemssi (*Rupicapra rupicapra*), hirvet, tarit, antiloopit, gasellit, karhut ja kengurut;
 2. riistalinnut: villit kyyhkyset, villihanhet, villit ankkalinnut, peltopyyt, fasaanit, lehtokurpat, taivaanvuohi, villit kanalinnut, peltosirkku ja strutsit.
- Yleisesti riistaeläiminä metsästettyjen eläinten (fasaanit, kuusipeura, strutsit jne.) liha ja muut syötävät osat luokitellaan tähän alanimikkeeseen myös siinä tapauksessa, että ne on kasvatettu vankeudessa.

Poron liha ja muut syötävät osat eivät kuulu tähän alanimikkeeseen (alanim. 0208 90 60). Eräiden poroeläinten (esim. karibu) liha ja muut syötävät osat luokitellaan kuitenkin tähän alanimikkeeseen, jos voidaan esittää todisteet siitä, että ko. liha ja muut syötävät osat ovat peräisin luonnonvaraisina eläneistä eläimistä, jotka on pyydystetty metsästäjällä.

Tähän alanimikkeeseen eivät kuulu villien kanien (*Oryctolagus cuniculus*) ja jänisten liha ja muut syötävät osat, vaan ne luokitellaan alanimikkeeseen 0208 10 90.

0208 90 60**Poroa**

Ks. alanimikkeen 0208 90 40 selittävät huomautukset, kolmas kappale.

0209 00**Siansilava vailla lihaskudosta, sianrasva sekä siipikarjanrasva, sulattamattomat tai muutoin erottamattomat, tuoreet, jäädytetyt, jäädetyt, suolatut, suolavedessä, kuivatut tai savustetut****02090011****Siansilava****ja
02090019**

Ilmaisu "siansilava" määritellään tämän ryhmän 2 lisähuomautuksen D kohdassa.

0209 00 30**Sianrasva**

Ks. HS-selitykset, nimikkeen 0209 toinen kappale.

0209 00 90**Siipikarjanrasva**

Ks. HS-selitykset, nimikkeen 0209 kolmas kappale.

0210**Liha ja muut syötävät eläimenosat, suolatut, suolavedessä, kuivatut tai savustetut; lihasta tai muista eläimenosista valmistettu syötävä jauho ja jauhe**

Tähän nimikkeeseen kuuluvat nimikkeiden 0101 - 0106 kaikkien eläinten liha ja muut syötävät osat (suolatut, suolavedessä, kuivatut tai savustetut), lukuun ottamatta nimikkeen 0209 00 siansilavaa ja muuta rasvaa.

Ilmaisu "kuivatut tai savustetut" ja "suolatut, suolavedessä" määritellään tämän ryhmän 2 lisähuomautuksen E kohdassa ja 7 lisähuomautuksessa.

0210 11 11**Kesyä sikaa****-
0210 11 39**

Ilmaisu "kinkku" ja "lapa" määritellään tämän ryhmän 2 lisähuomautuksen A kohdan b ja d alakohdissa.

0210 11 11**Suolattu tai suolavedessä****ja
0210 11 19**

Näihin alanimikkeisiin kuuluvat vain kesyn sian kinkku, lapa ja niiden palat (luulliset), joiden säilyvyyttä on parannettu joko kuivasuolauksella tai suolaliuksella. Niitä on kuitenkin voitu edelleen hiukan kuivata tai savustaa, mutta ei siinä määrin että ne luokiteltaisiin alanimikkeisiin 0210 11 31 ja 0210 11 39 kuivattuina tai savustettuina (kuten määritellään tämän ryhmän 2 lisähuomautuksen E kohdassa).

0210 11 31**Kuivattu tai savustettu****ja
0210 11 39**

Näihin alanimikkeisiin kuuluvat kesyn sian kinkku, lapa ja niiden palat (luulliset), jotka on säilötty kuivaus- tai savustusmenetelmällä, myös silloin kun ko. säilöntämenetelmiä edeltää suolaus tai upottaminen suolaliuokseen. Tämä koskee erityisesti kinkkuja, jotka on suolattu ennen osittaista kuivausta, joko ulkoilmassa (Parmankinkku ja Bayonne-tyyppiset kinkut) tai savustamalla (Ardenne-tyyppiset kinkut).

Kinkku, lapa ja niiden palat, jotka on osittain kuivattu, mutta jotka edelleen säilyvyyden takaamiseksi jäädytetään tai syväjäädytetään, kuuluvat alanimikkeeseen 0203 22 11 tai 0203 22 19.

0210 12 11**Kesyä sikaa****ja
0210 12 19**

Ilmaisu "kylki ja vatsa" ja "palat" määritellään tämän ryhmän 2 lisähuomautuksen A kohdan f alakohdassa ja tämän ryhmän 2 lisähuomautuksen B kohdassa.

0210 12 11**Suolattu tai suolavedessä**

Alanimikkeiden 0210 11 11 ja 0210 11 19 selittävät huomautukset koskevat soveltuvin osin tätä alanimikettä.

0210 12 19**Kuivattu tai savustettu**

Alanimikkeiden 0210 11 31 ja 0210 11 39 selittävät huomautukset koskevat soveltuvin osin tätä alanimikettä.

- 0210 19 10** **Pekonipuolikas ja kinkuton pekonipuolikas**
- Ilmaiset "pekonipuolikas" ja "kinkuton pekonipuolikas" määritellään tämän ryhmän 2 lisähuomautuksen A kohdan g ja h alakohdissa.
- 0210 19 20** **Etuosaton pekonipuolikas ja keskiosa**
- Ilmaiset "etuosaton pekonipuolikas" ja "keskiosa" määritellään tämän ryhmän 2 lisähuomautuksen A kohdan ij ja k alakohdissa.
- 0210 19 30** **Etuosaa ja sen palat**
- Ilmaisu "etuosaa" määritellään tämän ryhmän 2 lisähuomautuksen A kohdan c alakohdassa.
- 0210 19 40** **Selkä ja sen palat**
- Ilmaisu "selkä" määritellään tämän ryhmän 2 lisähuomautuksen A kohdan e alakohdassa.
- 0210 20 10**
ja
0210 20 90 **Naudanliha**
- Näihin alanimikkeisiin kuuluu vain nimikkeen 0102 eläinten suolattu, suolavedessä oleva, kuivattu tai savustettu liha; nautaeläinten muut syötävät osat luokitellaan alanimikkeeseen 0210 90 41 tai 0210 90 49.
- 0210 90 10** **Hevosenliha, suolattu, suolavedessä tai kuivattu**
- Tähän alanimikkeeseen kuuluu vain alanimikkeiden 0101 11 00 - 0101 19 90 eläinten suolattu, suolavedessä oleva tai kuivattu liha. Savustettu hevosenliha luokitellaan alanimikkeeseen 0210 90 29. Hevosen muut syötävät osat kuuluvat alanimikkeeseen 0210 90 80.
- 0210 90 11**
ja
0210 90 19 **Lampaan- ja vuohenliha**
- Näihin alanimikkeisiin kuuluu nimikkeen 0104 eläinten suolattu, suolavedessä oleva, kuivattu tai savustettu liha. Näiden eläinten muut syötävät osat luokitellaan alanimikkeeseen 0210 90 60.
- 0210 90 21** **Poronliha**
- Ks. alanimikkeeseen 0208 90 40 selittävät huomautukset, kolmas kappale.
- 0210 90 39** **Muut**
- Tähän alanimikkeeseen kuuluvat mm. kesyn sian päät tai päänpuolikkaat, myös aivoineen, poskineen tai kielineen sekä niiden osien kanssa tai ilman (ks. tämän ryhmän 2 lisähuomautuksen C kohta). Pään osat määritellään edellä mainitun lisähuomautuksen kolmannessa kappaleessa.
- Muiden syötävien osien määrittelystä, ks. HS-selitykset, nimike 0206.
- 0210 90 90** **Lihasta tai muista eläimenosista valmistettu syötävä jauho ja jauhe**
- Tähän alanimikkeeseen kuuluvat myös näistä jauhoista ja jauheista valmistetut pelletit.

3 RYHMÄ

KALAT SEKÄ ÄYRIÄISET, NILVIÄISET JA MUUT VEDESSÄ ELÄVÄT SELKÄRANGATTOMAT**Yleisohjeita**

1. Kalat sekä äyriäiset, nilviäiset ja muut vedessä elävät selkärangattomat, jotka on syväjäädetyt, luokitellaan samalla tavoin kuin jäädytetyt kalat sekä äyriäiset, nilviäiset ja muut selkärangattomat.
2. Tavarun luokitteluun ei vaikuta pelkkä kiehattaminen (esikeittäminen), joka on vain kevyt lämpökäsittely, johon ei sisälly varsinaista keittämistä. Tätä menetelmää käytetään usein ennen jäädyttämistä erityisesti tonnikalaa sekä äyriäisten ja nilviäisten lihaa käsiteltäessä.
3. Seuraavat tavarat eivät kuulu 3 ryhmään:
 - a) kuivatut ja suolatut kalanrakot, myös ihmisravinnoksi soveltuvat (alanimike 0511 91 10);
 - b) kevyesti suolattu kala, joka on kuivattu, savustettu tai kasvisöljyssä väliaikaisen säilyvyyden takaamiseksi eli ns. puolissäilykkeet (nimike 1604);
 - c) pelkästään öljyyn tai etikkaliemeen säilötty kala, myös enemmän valmistetut (nimike 1604);
 - d) nilviäiset, joita on lämpökäsitelty riittävästi niin, että niiden valkuaisaineet ovat koaguloituneet (nimike 1605).

0301 Elävät kalat**0301 10 10 Akvaariokalat**

ja
0301 10 90 Ks. HS-selitykset, alanimike 0301 10.

0301 10 10 Makean veden kalat

Tähän alanimikkeeseen kuuluvat mm.:

1. lyhtytetra (*Hemigrammus ocellifer*);
2. kultakala (*Carassius auratus*) ja "golden carp" (kultakalan "kullanväriset" muunnokset);
3. mollit, joita ovat mm. leveäevämolli (*Mollienisia latipinna*) ja purjemolli (*Mollienisia velifera*), vihreä miekkapyrstö sekä sen punaiset ja albiinot muunnokset (*Xiphophorus helleri*), punaiset, keltaiset, mustat ja valkoiset platyt (*Platyplecillus maculatus*) sekä platyn ja miekkapyrstön risteytykset (*Xiphophorus* ja *Okattoiecukys*) eli musta miekkapyrstö ja berliiniläisristeytykset;
4. taistelukala (*Betta splendens*), isoparatiisikala (*Macropodus opercularis* tai *viridi-auratus*), sinirihmakala (*Trichogaster trichopterus*), kääpiöriihmakala (*Colisa lalia*) ja juovariihmakala (*Colisa fasciata*);
5. lehtikalat (*Pterophyllum scalareja eimckeii*).

0301 10 90 Suolaisen veden kalat

Tähän alanimikkeeseen kuuluvat mm.:

1. *Chaetodontidae*-heimon perhokalat;
2. *Labridae*-heimon huulikalat;
3. *Scaridae*-heimon papukaijakalat (esim. papukaijakala, "false parrot fish" ja *Scarichthys*-suvun lajit).

0302 Tuore tai jäähdytetty kala, ei kuitenkaan kalafileet eikä muu nimikkeeseen 0304 kalanliha**0302 11 10**
ja
0302 11 90**Taimenet (*Salmo trutta*, *Oncorhynchus gilae*), kirjolohi (*Oncorhynchus mykiss*), punakurkkulohi (*Oncorhynchus clarki*), kultalohi (*Oncorhynchus aguabonita*), *Oncorhynchus apache* ja *Oncorhynchus chrysogaster***

Näihin alanimikkeisiin kuuluvat:

1. meritaimen (*Salmo trutta m. trutta*);
2. purotaimen eli tammukka (*Salmo trutta m. fario*);
3. järvitaimen (*Salmo trutta m. lacustris*);
4. kirjolohi (*Oncorhynchus mykiss*);
5. punakurkkulohi (*Oncorhynchus clarki*);
6. kultalohi (*Oncorhynchus aguabonita*);
7. *Oncorhynchus gilae*;
8. *Oncorhynchus apache*;
9. *Oncorhynchus chrysogaster*.

0302 12 00**Tyynenmerenlohret (*Oncorhynchus nerka*, *Oncorhynchus gorbuscha*, *Oncorhynchus keta*, *Oncorhynchus tshawytscha*, *Oncorhynchus kisutch*, *Oncorhynchus masou* ja *Oncorhynchus rhodurus*), merilohi (*Salmo salar*) ja tonavanjokilohi (*Hucho hucho*)**

Merilohen ja tonavanjokilohen lisäksi tähän alanimikkeeseen kuuluvat seuraavat tyynenmerenlohret:

1. punalohi (*Oncorhynchus nerka*);
2. kyttyrälohi (*Oncorhynchus gorbuscha*);
3. koiralohi (*Oncorhynchus keta*);
4. kuningaslohi (*Oncorhynchus tshawytscha*);
5. hopealohi (*Oncorhynchus kisutch*);
6. kirsikkalohi (*Oncorhynchus masou*);
7. *Oncorhynchus rhodurus*.

0302 19 00**Muut**

Muita tähän kuuluvia lohikaloiden heimon makean veden lajeja ovat:

1. sillisiika (*Coregonus clupeaformis* ja *Coregonus fera*), muičku (*Coregonus albula*) ja siika (*Coregonus lavaretus*);
2. "järvisiika" (*Coregonus oxyrhynchus*);
3. nieriä (*Salvelinus alpinus*), puronieriä (*Salvelinus fontinalis*) ja harmaanieriä (*Salvelinus namaycush* eli *Christivomer namaycush*).

0302 21 10**-**
0302 29 90**Kampelakalat (*Pleuronectidae*, *Bothidae*, *Cynoglossidae*, *Soleidae*, *Scophthalmidae* ja *Citharidae*), ei kuitenkaan maksa, mäti tai maiti**

Kampela ei ole selkävatsaisesti litteä kuten rausku, vaan kyljittäin ja sen silmät ovat toisella kyljellä, joka toimii kalan "selkäpuolena".

0302 29 90**Muut**Tähän alanimikkeeseen kuuluvat mm. piikkikampela (*Scophthalmus maximus* eli *Psetta maxima*), silokampela (*Scophthalmus rhombus*), hietakampela (*Pleuronectes limanda* eli *Limanda limanda*), pikkupääkampela (*Pleuronectes microcephalus* eli *Microstomus kitt*) ja kampela (*Platichthys flesus* eli *Flesus flesus*).**0302 31 10****ja**
0302 31 90**Valkotonnikala (*Thunnus alalunga*)**

Valkotonnikalan tunnistaa pitkistä rintaevistä, jotka ulottuvat peräaukon taakse, sekä kalan tummansinisestä selästä sekä siniharmaista kyljistä ja vatsasta.

- 0302 32 10**
ja
0302 32 90
- Keltaevätönnikala (*Thunnus albacares*)**
- Keltaevätönnikalan tunnistaa helposti siitä, että sen peräevä ja toinen selkäevä ovat pitkiä ja sirpimäisiä.
- 0302 33 10**
ja
0302 33 90
- Boniitti**
- Boniitti [*Euthynnus (Katsuwonus) pelamis*] on tunnistettavissa vatsan pitkittäisistä tummista juovista, joita on neljästä seitsemään kappaletta. Kalan tummansinistä selkää korostaa rintaevän yläpuolella oleva vihreä alue, joka loppuu ruumiin keskikohdan tienoille. Kalalla on hopeiset kyljet ja vatsa sekä lyhyet evät.
- Näihin alanimikkeisiin ei luokitella sardaa (*Sarda sarda*), jolla on viistot raidat selässään. Tuore tai jäähdytetty sarda luokitellaan alanimikkeeseen 0302 69 99.
- 0302 40 00**
- Silli ja silakka (*Clupea harengus*, *Clupea pallasii*), ei kuitenkaan maksa, mäti tai maiti**
- Tässä alanimikkeessä tarkoitetaan ilmaisulla "silli ja silakka" vain *Clupeidae*-heimon lajeja *Clupea harengus* (silli ja silakka) ja *Clupea pallasii* (tyynenmerensilli). Tuoreena tai jäähdytettynä tuotu susisilli (*Chirocentrus dorab*) luokitellaan alanimikkeeseen 0302 69 99.
- 0302 50 10**
ja
0302 50 90
- Turskat (*Gadus morhua*, *Gadus ogac*, *Gadus macrocephalus*), ei kuitenkaan maksa, mäti tai maiti**
- Turskat voivat kasvaa jopa 1,5 metrin pituisiksi. Niillä on oliivinvihreä selkä, jossa on tummia täpliä, vaaleahko vatsa ja valkoinen kylkiviiva. Niillä on kolme selkäevää, lyhyt vatsaevä sekä viiksisäie leuassa.
- 0302 61 10**
- Sardina pilchardus* -lajin sardiinit**
- Tähän alanimikkeeseen kuuluvat myös isot aikuiset sardiinit (enintään 25 cm pitkät), jotka tunnetaan nimellä "pilchard".
- 0302 61 80**
- Kilohaili (*Sprattus sprattus*)**
- Tässä alanimikkeessä tarkoitetaan ilmaisulla "kilohaili" vain *Clupeidae*-heimon lajia *Sprattus sprattus*; tätä sillin läheistä sukulaista, mutta paljon pienikokoisempaa kalaa on usein väärin kutsuttu "norjalaiseksi anjovikseksi".
- 0302 63 00**
- Seiti (*Pollachius virens*)**
- Seitistä käytetään englanniksi paitsi nimeä "coalfish", myös nimiä "saithe" ja "coley".
- 0302 65 20**
- Squalus acanthias* -lajin piikkihai**
- Piikkihailla, joka kuuluu piikkihaiden heimoon, on lateraaliset kidusaukot rintaevien yläpuolella. Ruumis on sukkulamainen ja iho sileä; sen selkä on harmaa ja vatsa valkoinen ja se voi kasvaa 1 m pituiseksi.
- 0302 65 90**
- Muut**
- Tähän alanimikkeeseen kuuluvat mm. sillihai (*Lamna nasus* eli *Lamna cornubica*) ja harmaahai (*Galeorhinus galeus* eli *Galeus canis*).
- 0302 66 00**
- Ankeriaat (*Anguilla* spp.)**
- Tässä alanimikkeessä tarkoitetaan ilmaisulla "ankeriaat" vain varsinaisia ankeriaita (ts. *Anguilla*-suvun lajeja), joita ovat ankeriaan (*Anguilla anguilla*) molemmat muodot (suippo- ja leveäkuonoinen), amerikanankerias (*Anguilla rostrata*), japaninankerias (*Anguilla japonica*) ja australianankerias (*Anguilla australis*).
- Näin ollen sellaiset kalat kuten meriankerias (*Conger conger*), mureena (*Muraena helena*) ja tuulenkalat (*Ammodytes*-suvun lajit) eivät kuulu tähän alanimikkeeseen, vaan ne luokitellaan alanimikkeeseen 0302 69 99.
- 0302 69 19**
- Muut**
- Tämän alanimikkeen makean veden kaloja ovat mm.:
1. suutari (*Tinca tinca*);

2. barbit (*Barbus*-suvun lajit);
3. ahvenkalat: ahven (*Perca fluviatilis*), bassit (*Micropterus*-suvun lajit), aurinkoahven (*Lepomis gibbosus*) ja kiiski (*Gymnocephalus cernuus* eli *Acerina cernua*);
4. lahna (*Abramis brama*) ja pasuri (*Blicca bjoerkna*);
5. hauet (*Esox*-suvun lajit) ja luuhauet (*Lepisosteus*-suvun lajit);
6. salakka (*Alburnus alburnus*), törö (*Gobio gobio*), kivitörö (*Gobio uranoscopus*), kivisimppu (*Cottus gobio*) ja made (*Lota lota*);
7. nahkiainen (*Lampetra fluviatilis*) ja pikkunahkiainen (*Lampetra planeri*);
8. *Leuciscus*-, *Rutilus*- ja *Idus*-suvun lajit, esim. särki, säyne, turpa ja seipi;
9. harjukset (*Thymallus*-suvun lajit);
10. kuha (*Stizostedion lucioperca*).

0302 69 99**Muut**

Tämän alanimikkeen suolaisen veden kaloja ovat mm.:

1. partaturska (*Trisopterus luscus*) ja harmaaturska (*Trisopterus esmarki*);
2. täpläbassi (*Dicentrarchus punctatus*) ja meriahvenet (*Serranus*- ja *Epinephelus*-suvun lajit);
3. pikkumullo (*Mullus barbatus*) ja keltajuovamullo (*Mullus surmuletus*);
4. kurnusimput (*Trigla*-, *Eutrigla*-, *Aspitrigla*-, *Lepidotrigla*- ja *Trigloporus*-suvun lajit);
5. skorpionikalat (*Scorpaena*-suvun lajit);
6. merinahkiainen (*Petromyzon marinus*);
7. nokkakala (*Belone belone*) ja louhikalat eli traakkikalat (*Trachinus*-suvun lajit);
8. rauskut (*Raja*- eli *Raia*-suvun lajit);
9. kuoreet (*Osmerus*-suvun lajit);
10. villakuore (*Mallotus villosus*).

0302 70 00**Maksa, mäti ja maiti**

Tuore tai jäähdetty kalan maksa, mäti ja maiti, jotka lajin ja laadun puolesta soveltuvat ihmisravinnoksi, luokitellaan tähän alanimikkeeseen, vaikka ne olisi tarkoitettu teolliseen käyttöön.

0303**Jäädetytty kala, ei kuitenkaan kalafileet eikä muu nimikkeen 0304 kalanliha**

Nimikkeen 0302 selittävien huomautusten määräykset koskevat soveltuvin osin tätä nimikettä.

0304**Kalafileet ja muu kalanliha (myös murskeena tai jauhattuna), tuoreet, jäähdetyt tai jäädetyt****0304 10 11****Fileet**

-

0304 10 38

Ks. HS-selitykset, nimike 0304, kohta 1.

Näihin alanimikkeisiin kuuluvat myös paloitetut fileet, jos voidaan todeta, että palat ovat peräsin kalafileistä. Paloitetut fileet ovat tavallisimmin taimenta, lohta, turskaa, koljaa, seitiä, punasimppua eli puna-ahventa (josta käytetään myös nimeä "Norway haddock"), valkoturskaa, kummeliturskaa, kultaotsa-ahventa, kielikampelaa, punakampelaa, piikkikampelaa, molvaa, tonnikalaa, makrillia, silliä, silakkaa ja sardellia.

0304 10 38**Muuta**

Tähän alanimikkeeseen kuuluvat kielikampela-, punakampela-, silli- ja silakkafileet.

- 0304 20 11**
-
0304 20 95
- Jäädetyt fileet**
- Ks. alanimikkeiden 0304 10 11 - 0304 10 38 selittävät huomautukset.
- Näihin alanimikkeisiin kuuluvat mm. syväjäädetyt kimpaleet tai laattamaiset palat, jotka koostuvat fileistä tai fileepaloista (tavallisesti turskaa), joihin on voitu sekoittaa pieniä määriä saman lajin erillisiä lihapaloja (enintään 20 painoprosenttia), jota käytetään pelkästään ao. kimpaleiden ja laattamaisen palojen täyteaineena. Kimpaleet ja laattamaiset palat on tarkoitettu leikattavaksi edelleen pienemmiksi paloiksi (annoksiksi, kalapuikoiksi jne.), jotka pakataan vähittäismyyntiä varten.
- 0304 90 05**
- Surimi**
- Surimi on välituote, jota myydään pakasteena. Se koostuu valkeahkosta, lähes hajuttomasta ja mauttomasta tahnasta, joka on valmistettu hienoksi jauhetusta, pestystä ja siivilöidystä kalanlihasta. Useat perättäiset pesukerrat poistavat lähes kaiken rasvan ja vesiliukoisien valkuaisaineen. Koostumuksen parantamiseksi ja jäädetyt tuotteen stabiloimiseksi, tuotteeseen on lisätty pieniä määriä lisäaineita (esim. sokeria, suolaa, D-glusitolia (sorbitolia) ja di- tai trifosfaattia).
- Tähän alanimikkeeseen eivät kuulu surimivalmisteet (alanimike 1604 20 05).
- 0305**
- Kuivattu, suolattu tai suolavedessä oleva kala; savustettu kala, myös ennen savustamista tai sen aikana kuumakäsitelty; ihmisravinnoksi soveltuvat kalasta valmistetut jauhot, jauheet ja pelletit**
- 0305 10 00**
- Ihmisravinnoksi soveltuvat kalasta valmistetut jauhot, jauheet ja pelletit**
- Tähän alanimikkeeseen kuuluvat vain syötävät, kalasta valmistetut jauhot, jauheet ja pelletit, joista yleensä saadaan ihmisravinnoksi soveltuvia poistamalla niistä rasva ja haju; niitä nimitetään joskus "kalatiivisteiksi".
- Tähän alanimikkeeseen kuuluvat myös tuotteet, jotka tunnetaan nimellä "instant fish" ja jotka saadaan tuoreesta kalanlihasta, joka jäädetytään, leikataan pieniksi paloiksi ja edelleen suikaleiksi ja lopuksi kuivataan.
- 0305 30 11**
-
0305 30 90
- Kalafileet, kuivatut, suolatut tai suolavedessä, ei kuitenkaan savustetut**
- Alanimikkeiden 0304 10 11 - 0304 10 38 selittävät huomautukset koskevat soveltuvien osien näitä alanimikkeitä. Savustetut kalafileet luokitellaan alanimikkeisiin 0305 41 00 - 0305 49 80.
- 0305 41 00**
-
0305 49 80
- Savustettu kala, myös fileinä**
- Ks. HS-selitykset, nimikkeen 0305 viides kappale.
- 0305 63 00**
- Sardelli (*Engraulis* spp.)**
- Tähän alanimikkeeseen kuuluvat vain suolavedessä olevat sardellit, joita ei ole valmistettu millään muulla tavalla. Ne säilötään pieniin tynnyreihin tai purkkeihin tai usein myös ilmatiiviisiin tölkkeihin, joita ei sulkemisen jälkeen lainkaan kuumenteta.
- 0306**
- Äyriäiset, kuorineen tai ilman kuorta, elävät, tuoreet, jäähdytetyt, jäädetyt, kuivatut, suolatut tai suolavedessä; äyriäiset kuorineen, höyryssä tai vedessä keitetyt, myös jäähdytetyt, jäädetyt, kuivatut, suolatut tai suolavedessä; ihmisravinnoksi soveltuvat äyriäisistä valmistetut jauhot, jauheet ja pelletit**
- Savustetut äyriäiset kuorineen tai ilman kuorta, sekä kuoritut ja keitetyt äyriäiset (esim. keitetyt ja kuoritut katkarapujen pyrstöt, jotka on yleensä jäädetyt) luokitellaan kuitenkin nimikkeeseen 1605.
- Osittain kuoritut taskurapujen osat (esim. sakset), jotka on keitetty höyryssä tai vedessä ja joita ei tarvitse kuoria lisää ennen syömistä, luokitellaan myös nimikkeeseen 1605.
- 0306 11 10**
ja
0306 11 90
- Langustit (*Palinurus* spp., *Panulirus* spp. ja *Jasus* spp.)**
- Toisin kuin hummerit langustit ovat punaisia. Niillä on vain hyvin pienet sakset mutta hyvin kehittyneet tuntosarvet. Lisäksi niillä on piikikäs ja kyhmyinen selkakilpi.
- 0306 11 10**
- Langustin pyrstöt**
- Tähän alanimikkeeseen kuuluvat langustin pyrstöt kuorineen, kokonaiset tai kahteen osaan halkaistut, sekä kuoritut pyrstöt.

- 0306 11 90 Muut**
- Tähän alanimikkeeseen kuuluvat langustit kuorineen, kokonaiset tai pituussuunnassa halkaistut, sekä langustin liha.
- 0306 12 10 ja 0306 12 90 Hummerit (*Homarus spp.*)**
- Hummerit ovat äyriäisiä, joilla on suuret sakset. Kypsentämättömät hummerit ovat väriltään tummansinisiä ja niissä on valkoinen tai kellahtava marmorikuviointi; ne muuttuvat punaisiksi vasta keitettyinä.
- Hummereita säilötään käytännöllisesti katsoen samalla tavalla kuin langusteja.
- 0306 13 10 - 0306 13 80 Katkaravut**
- Näihin alanimikkeisiin kuuluvat mm.:
1. *Pandalidae*-heimon lajit, joista useilla on englanninkielisenä nimenä "pink shrimps", (vaikka jotkut lajit muuttuvat väriltään vaalenpunaisiksi vasta keitettyinä);
 2. *Crangon*-sukuun kuuluvat ruskeat tai harmaat hietakataravut;
 3. *Palaemonidae*- ja *Penaeidae*-heimoon kuuluvat katkaravut, joita ovat mm. *Palaemon serratus* ja *Penaeus caramota* eli *Penaeus kerathurus*.
- 0306 14 10 - 0306 14 90 Taskuravut**
- Ilmaisulla "taskurapu" tarkoitetaan suurta valikoimaa hyvin erikokoisia saksekkaita äyriäisiä, jotka eroavat langusteista, hummereista ja katkaravuista sekä makean veden ravuista siinä, että taskuravuilla ei ole lihaisaa, jaokkaista pyrstöä.
- 0306 14 90 Muut**
- Eurooppalaisten suolaisen veden taskurapujen kuten uimataskuravun (*Portunus puber*) ja hämähäkkitaskuravun (*Maia squinado*) lisäksi tähän alanimikkeeseen kuuluu suuri määrä muita lajeja (erityisesti *Cancer*-, *Carcinus*-, *Portunus*-, *Neptunus*-, *Charybdis*-, *Scylla*-, *Erimacrus*-, *Limulus*-, *Maia*- ja *Menippi*-suvun lajit) sekä myös villasaksirapu (*Eriocheir sinensis*), joka on makean veden taskurapu.
- 0306 19 10 Makean veden ravut**
- Makean veden ravut ovat äyriäisiä, joista tärkeimmät ovat *Astacus*-, *Cambarus*-, *Orconectes*- ja *Pacifastacus*-suvun lajit.
- Tähän alanimikkeeseen kuuluvat myös pyrstöt.
- 0306 19 30 Keisarihummerit (*Nephrops norvegicus*)**
- Keisarihummerit tunnistaa niiden pitkistä, notkeista ja särmikkäistä saksista.
- 0306 21 00 Langustit (*Palinurus spp.*, *Panulirus spp.* ja *Jasus spp.*)**
- Ks. alanimikkeiden 0306 11 10 ja 0306 11 90 selittävät huomautukset.
- 0306 22 10 - 0306 22 99 Hummerit (*Homarus spp.*)**
- Ks. alanimikkeiden 0306 12 10 ja 0306 12 90 selittävät huomautukset.
- 0306 23 10 - 0306 23 90 Katkaravut**
- Ks. alanimikkeiden 0306 13 10 - 0306 13 80 selittävät huomautukset.
- 0306 24 10 - 0306 24 90 Taskuravut**
- Ks. alanimikkeiden 0306 14 10 - 0306 14 90 selittävät huomautukset.
- 0306 24 90 Muut**
- Ks. alanimikkeen 0306 14 90 selittävät huomautukset.

- 0306 29 10** **Makean veden ravut**
- Ks. alanimikkeeseen 0306 19 10 selittävät huomautukset.
- 0306 29 30** **Keisarihummerit (*Nephrops norvegicus*)**
- Ks. alanimikkeeseen 0306 19 30 selittävät huomautukset.
- 0307** **Nilviäiset, kuorineen tai ilman kuorta, elävät, tuoreet, jäädytetyt, jäädytetyt, kuivatut, suolatut tai suolavedessä; vedessä elävät muut selkärangattomat (muut kuin äyriäiset ja nilviäiset), elävät, tuoreet, jäädytetyt, jäädytetyt, kuivatut, suolatut tai suolavedessä; ihmisravinnoksi soveltuvat vedessä elävistä selkärangattomista (muista kuin äyriäisistä) valmistetut jauhot, jauheet ja pelletit**
- 0307 10 10** **Osterit**
- ja**
0307 10 90 Näihin alanimikkeisiin kuuluvat vain *Ostrea*-, *Crassostrea*- (eli *Gryphaea*-) ja *Pycnodonta*-suvun simpukat.
- Litteät ja pyöreähköt (*Ostrea*-suvun) osterit erotetaan tavallisesti pitkulaisen ja epäsäännöllisen muotoisista ostereista, joita ovat esim. portugalinoosteri (*Crassostrea angulata*) ja amerikanosteri (*Crassostrea virginica*).
- 0307 10 10** **Litteät osterit (*Ostrea*-suvun lajit), elävät, kappalepaino kuorineen enintään 40 g**
- Tähän alanimikkeeseen kuuluvat vain *Ostrea*-suvun osterit, joiden kappalepaino kuorineen on enintään 40 g. Euroopassa pyydytetyt osterit ovat yleensä *Ostrea edulis* -lajeja. Lisäksi pyydetään muita lajeja, erityisesti Pohjois-Amerikan Tyynenmeren rannoilta *Ostrea lurida* -lajeja ja Chilessä *Ostrea chilensis* -lajeja.
- 0307 10 90** **Muut**
- Tähän alanimikkeeseen kuuluvat *Ostrea*-suvun osterit, joiden kappalepaino kuorineen on suurempi kuin 40 g sekä myös *Crassostrea*- (eli *Gryphaea*-) ja *Pycnodonta*-suvun kaikki osterit (sekä nuoret että täysikasvuiset).
- Crassostrea*-sukuun kuuluvia lajeja ovat mm. portugalinoosteri (*Crassostrea angulata*), tyynenmerenosteri (*Crassostrea gigas*) ja amerikanosteri (*Crassostrea virginica*).
- 0307 91 00** **Muut, myös ihmisravinnoksi soveltuvat vedessä elävistä selkärangattomista (muista kuin äyriäisistä) valmistetut jauhot, jauheet ja pelletit**
- **0307 99 90**
- Näihin alanimikkeisiin kuuluvat mm.:
1. merikotilot kuten torvikotilo (*Buccinum undatum*);
 2. rantakotilot (*Littorina*- ja *Lunatia*-suvun lajit);
 3. abaloni eli merikorva (*Haliotis tuberculata*);
 4. suistoliejusimpukka (*Scrobicularia plana*), hammassimpukat (*Mactra*-suvun lajit) ja sydänsimpukat (*Cardium*-suvun lajit);
 5. veitsisimpukat (*Solen*-suvun lajit kuten *Solen marginatus*, *Solen siliqua* ja *Solen ensis*) ja venussimpukat (*Venus mercenaria* ja *Venus verrucosa*);
 6. vedessä elävät selkärangattomat, muut kuin äyriäiset ja nilviäiset, erityisesti merisiilit, merimakkarat ja meduusat.

4 RYHMÄ

MAITO JA MEIJERITUOTTEET; LINNUNMUNAT; LUONNONHUNAJA; MUUALLE KUULUMATTOMAT ELÄINPERÄISET SYÖTÄVÄT TUOTTEET**0401 Maito ja kerma, tiivistämätön ja lisättyä sokeria tai muuta makeutusainetta sisältämätön**

Tähän nimikkeeseen kuuluvat seuraavat tuotteet edellyttäen, että ne eivät sisällä muita kuin HS-selityksissä 4 ryhmän yleisohjeissa lueteltuja lisäaineita:

1. tuore täysmaito sekä osittain tai kokonaan kuorittu tuore maito;
2. pastöroitu maito, ts. maito, jonka säilyvyyttä on parannettu kuumennusmenetelmällä, joka tuhoaa pieneliöt osittain;
3. steriloitu maito, esim. iskukuumennettu maito, joka säilyy pitempään ja josta pieneliöt on tuhottu lähes kokonaan tehokkaamman kuumennusmenetelmän avulla;
4. homogenoitu maito, jossa luontaisen emulsion rasvapalloset on hajotettu pienemmiksi palloiksi. Maito homogenoidaan hyvin korkeassa paineessa mekaanisin keinoin, joihin on yhdistetty kuumennuskäsittely, tämä osittain estää maidon kermoittumisen;
5. peptonoitu maito, ts. maito, josta on tehty helpommin sulavaa ruoka-ainetta lisäämällä siihen pepsiinejä, jotka pilkkovat proteiinit pienemmiksi;
6. kerma, jota maidon seistessä muodostuu luontaisesti sen pinnalle rasvaemulgointipallosten hitaan agglomeraation tuloksena. Kerma sisältää muiden maidon aineosasten lisäksi melko suuren määrän rasvaa (yleensä yli 10 painoprosenttia) riippumatta siitä, onko kerma kuorittu käsin vai erotettu maidosta separaattorissa. Tiettyjen separointimenetelmien avulla voidaan valmistaa kermaa, jonka rasvapitoisuus on yli 50 painoprosenttia.

Tässä nimikkeessä kermaa pidetään "tiivistämättömänä" rasvaprosentista riippumatta, jos se on kokonaan saatu

- a) maidon pinnasta kuorimalla tai
- b) separoimalla.

"Tiivistetty" kerma, joka valmistetaan eri tavalla, esim. haihduttamalla vettä kuumennuskäsittelyn aikana, luokitellaan kuitenkin nimikkeeseen 0402.

0402 Maito ja kerma, tiivistetty tai lisättyä sokeria tai muuta makeutusainetta sisältävä

Natriumkaseinaatti ei ole maidon luonnollinen aineosa; sitä käytetään erityisesti emulgointiaineena. Siksi tuotteet, jotka sisältävät enemmän kuin 3 painoprosenttia natriumkaseinaattia, eivät kuulu tähän nimikkeeseen (erityisesti nimikkeen 1901 tuotteet). Sama sääntö koskee soijalesitiiniä (emulgointiaine) sisältäviä tuotteita.

Ks. myös HS-selitykset, nimike 0404, poikkeus d.

0403 Kirnupiimä, juoksetettu maito ja kerma, jogurtti, kefiiri ja muu käynyt tai hapatettu maito ja kerma, myös tiivistetty tai maustettu tai lisättyä sokeria tai muuta makeutusainetta, hedelmää, pähkinää tai kaakaota sisältävä

Tahnan muodossa olevia tuotteita, joita syödään tavallisesti lusikalla, ei luokitella samalla tavalla kuin jauheen, rakeiden tai muussa kiinteässä muodossa olevia tuotteita.

0403 10 11 Jogurtti**0403 10 99**

Näihin alanimikkeisiin kuuluvat ainoastaan tuotteet, jotka on valmistettu maitohappokäymisen avulla käyttäen yksinomaan bakteeriviljelmää *Streptococcus thermophilus* ja *Lactobacillus delbrueckii* subsp. *bulgaricus*.

Näihin alanimikkeisiin eivät kuulu tuotteet, jotka on käymisen jälkeen kuumakäsittely niin, että hapakkeet ovat lähes täysin tuhoutuneet (alanimike 0403 90).

0403 90 11 Muu**0403 90 99**

Ks. alanimikkeiden 0403 10 11 - 0403 10 99 selittävät huomautukset.

0404 Hera, myös tiivistetty tai lisättyä sokeria tai muuta makeutusainetta sisältävä; muualle kuulumattomat maidon luonnollisista aineosista koostuvat tuotteet, myös sokeria tai muuta makeutusainetta sisältävät

0404 90 21 Muu

0404 90 89

Nimikkeen 0402 selittävät huomautukset koskevat soveltuvin osin näitä alanimikkeitä.

Näihin alanimikkeisiin kuuluvat mm. tiivistetyt maitoproteiinit, jotka on saatu poistamalla kuoritusta maidosta osa sen sisältämästä laktoosista ja kivennäissuoloista ja joiden proteiinipitoisuus on enintään 85 prosenttia kuiva-aineen painosta. Proteiinipitoisuus lasketaan kertomalla typpipitoisuus muuntokertoimella 6,38.

Kun tiivistetyn maitoproteiinin proteiinipitoisuus on suurempi kuin 85 prosenttia kuiva-aineen painosta, tuote luokitellaan nimikkeeseen 3504 (ks. 35 ryhmän 1 lisähuomautus).

0405 Voi ja muut maitorasvat; maidosta valmistetut levitteet

0405 10 11 Voi

0405 10 90

Ilmaisu "voi" määritellään tämän ryhmän 2 huomautuksen a kohdassa ja 2 alanimikehuomautuksessa.

Ks. myös HS-selitykset, nimike 0405, A kohta.

Voi on vesipitoinen emulsio maitorasvassa, vesi on dispergoitu faasi ja rasva dispergoiva väliaine.

Kerma (nimikkeet 0401 ja 0402), jonka rasvapitoisuus saattaa joskus olla yhtä suuri kuin voin rasvapitoisuus, on rasvapallostien emulsio vedessä, jossa vesi on dispergoiva väliaine ja rasva dispergoitu faasi.

Tästä rakenne-erosta johtuu se, että kermasta voidaan muodostaa uudelleen lähes alkuperäisen kaltaista maitoa lisäämällä kermaan sopiva määrä vettä, mutta voita ei ole mahdollista muuttaa takaisin maidoksi.

0405 20 10 Maidosta valmistetut levitteet

0405 20 90

Ilmaisu "maidosta valmistetut levitteet" määritellään tämän ryhmän 2 lisähuomautuksen b kohdassa.

Ks. myös HS-selitykset, nimike 0405, B kohta.

0405 90 10 Muut

0405 90 90

Ks. tämän ryhmän 2 alanimikehuomautus ja HS-selitykset, nimike 0405, C kohta.

0406 Juusto ja juustoaine

Tuotteet, joissa maitorasva on kokonaan tai osittain korvattu muun tyyppisellä rasvalla (esim. kasvirasvalla), ei katsota tähän nimikkeeseen kuuluviksi juustoiksi (yleensä nimike 2106).

0406 10 20 Tuorejuusto (kypsyttämätön), myös herajuusto ja juustoaine

0406 10 80

Herajuuston määrityksestä, ks. HS-selitykset, nimikkeen 0406 toinen kappale.

Juustoaine on valmistettu juoksetusta maidosta, josta hera on suurimmaksi osaksi erotettu valuttamalla tai puristamalla. Juustoaineen (muu kuin jauheen muodossa oleva), jossa on enintään 30 painoprosenttia lisättyä sokeria ja hedelmiä, katsotaan säilyttäneen juustoaineen olennaisen luonteen, joten se luokitellaan näihin alanimikkeisiin.

0406 20 10 Juustoraaste ja juustojauhe, juustolaadusta riippumatta

0406 20 90

Näihin alanimikkeisiin kuuluvat:

1. juustoraasteet, joita yleensä käytetään elintarviketeollisuudessa mausteena tai muuhun tarkoitukseen. Juustoraasteet valmistetaan useimmiten kovista juustoista (esim. Grana, Parmigiano Reggiano, Emmental, Reggianito, Sbrinz, Asiago, Pecorino jne.). Pisimmän mahdollisen säilymisajan takaamiseksi nämä juustot saattavat olla osittain dehydraattuja.

Tähän luokitellaan myös juustot, jotka on raastamisen jälkeen agglomeroitu;

2. juustojauheet, joita käytetään tavallisesti elintarviketeollisuudessa. Niitä valmistetaan kaikenlaisista juustoista, jotka on joko sulatettu ja kuivattu jauheeksi tai puristettu tahnaksi ja kuivattu ja jauhettu.

- 0406 20 10** **Vihreä alppijuusto (Schabziger), valmistettu kuoritusta maidosta, lisättyä hienoksi jauhettuja yrttejä sisältävä**
Tähän alanimikkeeseen luokittelusta on säädetty komission asetuksen (EY) N:o 1374/98 (EYVL N:o L 185, 30.6.1998, s. 21) 3 artiklan 1 kohdassa.
- 0406 30 10** **Sulatejuusto, ei kuitenkaan raaste eikä jauhe**
-
- 0406 30 90** Ks. HS-selitykset, nimike 0406, 3 kohta.
- 0406 40 10** **Sinihomejuusto**
-
- 0406 40 90** Näille juustoille on ominaista homesienikasvuston aiheuttama epätasainen värjäytyminen.
Näihin alanimikkeisiin kuuluvat kaikki sinihomejuustot kuten esim. Stilton, Blue Dorset, Saingorlon, Edelpilzkäse, Danish Blue, Mycella, Gorgonzola, Roquefort, Bleu d' Auvergne, Bleu des Causses ja Bleu de Quercy.
- 0406 90 01** **Jalostettavaksi tarkoitettu**
Komission asetuksen (EY) N:o 13740/98 (EYVL N:o L 185, 1.7.1998, s. 21) 3 artiklan 2 kohdan mukaisesti tähän alanimikkeeseen kuuluvat yksinomaan kolmansista maista tuodut juustot.
- 0406 90 02** **Emmental, Gruyère, Sbrinz, Bergkäse ja Appenzell**
-
- 0406 90 06** Alanimikkeen 0406 20 10 selittävät huomautukset koskevat soveltuvin osin näitä alanimikkeitä.
- 0406 90 19** **Vihreä alppijuusto (Schabziger), valmistettu kuoritusta maidosta, lisättyä hienoksi jauhettuja yrttejä sisältävä**
Alanimikkeen 0406 20 10 selittävät huomautukset koskevat soveltuvin osin tätä alanimikettä.
- 0407 00** **Kuorelliset linnunmunat, tuoreet, säilötty tai keitetyt**
Tähän nimikkeeseen kuuluvat myös mädäntyneet kuorelliset munat sekä munat, joissa alkionkehitys on jo alkanut.
Säilöminen voi tapahtua käsittelemällä munakuoret rasvalla, vahalla tai parafiinilla tai upottamalla munat kalkkiliuokseen tai natrium- tai kaliumsilikaattiliuokseen tai jollain muulla tavoin.
- 0407 00 11** **Siipikarjan munat**
-
- 0407 00 30** Siipikarjan munat ovat nimikkeen 0105 lintujen munia.
- 0407 00 11** **Haudottaviksi tarkoitettut**
ja
- 0407 00 19** Näihin alanimikkeisiin kuuluvat vain ne siipikarjan munat, jotka täyttävät toimivaltaisten viranomaisten asettamat vaatimukset.
- 0408** **Kuorettomat linnunmunat ja munankeltuainen, tuoreet, kuivatut, höyryssä tai vedessä keitetyt, muotoillut, jäädytetyt tai muulla tavalla säilötty, myös lisättyä sokeria tai muuta makeutusainetta sisältävät**
- 0408 11 20** **Ihmisravinnoksi soveltumaton**
Tähän alanimikkeeseen luokittelusta on säädetty komission säädöksen (ETY) N:o 2454/93 artiklassa 16 (EYVL N:o L 253, 11.10.1993, s. 1).
- 0408 11 80** **Muu**
Tähän alanimikkeeseen kuuluvat mm. ihmisravinnoksi soveltuvat kuivatut munankeltuaiset sekä muut ihmisravinnoksi soveltumattomat munankeltuaiset kuin alanimikkeeseen 0408 11 20 luokitellut.
Tähän alanimikkeeseen kuuluu myös kuivattu munankeltuainen, joka on säilötty lisäämällä pieniä määriä kemikaaleja ja joka on tarkoitettu käytettäväksi kakkujen ja leivonnaisten, makaronityyppisten tuotteiden ja muiden samankaltaisten tuotteiden valmistukseen.
- 0408 19 20** **Ihmisravinnoksi soveltumaton**
Ks. alanimikkeen 0408 11 20 selittävät huomautukset.

0408 19 81
ja
0408 19 89

Muu

Alanimikkeen 0408 11 80 selittävien huomautusten ensimmäinen lause koskee soveltuvin osin näitä alanimikkeitä.

0408 91 20

Ihmisravinnoksi soveltumattomat

Ks. alanimikkeen 0408 11 20 selittävät huomautukset.

0408 91 80

Muut

Alanimikkeen 0408 11 80 selittävät huomautukset koskevat soveltuvin osin tätä alanimikettä.

0408 99 20

Ihmisravinnoksi soveltumattomat

Ks. alanimikkeen 0408 11 20 selittävät huomautukset.

0408 99 80

Muut

Alanimikkeen 0408 11 80 selittävät huomautukset koskevat soveltuvin osin tätä alanimikettä.

Paitsi kokonaiset munat, joista on poistettu kuori ja jotka voidaan esittää tullattavaksi tuoreina, tähän alanimikkeeseen kuuluu myös kokonaisista munista koostuva munamassa, joka on säilötty esim. lisäämällä suolaa tai kemiallisia säilöntäaineita sekä jäädytetyt kokonaiset munat. Tähän alanimikkeeseen kuuluvat myös höyryssä tai vedessä keitetyt munat ja muotoillu munat (esim. lieriömäiset "pitkät munat", jotka on valmistettu useiden munien keltuaisista ja valkuaisista).

5 RYHMÄ

MUUALLE KUULUMATTOMAT ELÄINPERÄISET TUOTTEET

- 0505** **Höyhen- tai untuvapeitteiset linnunnahat ja muut osat, höyhenet ja höyhenen osat (myös leikatuin reunoin) sekä untuvat, joita ei ole enempää valmistettu kuin puhdistettu, desinfioitu tai käsitelty säilytystä varten; höyhenistä tai höyhenen osista saatu jauhe ja jätteet**
- 0505 10 10** **Pehmustehöyhenet; untuvat**
ja
0505 10 90 Näihin alanimikkeisiin kuuluvat tuotteet määritellään HS-selityksissä, alanimikkeessä 0505 10.
- 0505 10 10** **Valmistamattomat**
Tähän alanimikkeeseen kuuluvat pehmustehöyhenet ja untuvat, sellaisina, kuin ne ovat suoraan linnusta kynittyinä, myös märkinä kynityt. Tähän alanimikkeeseen kuuluvat myös höyhenet ja untuvat, joista kynimisen jälkeen on poistettu pöly, jotka on desinfioitu tai joita on käsitelty ainoastaan säilymisen vuoksi.
Tähän alanimikkeeseen kuuluvat myös kerätyt (tai käytetyt) höyhenet ja untuvat, joita ei voida käyttää sellaisenaan pehmusteeksi. Tämän alanimikkeen tuotteet puristetaan yleensä kokoon paaleiksi.
- 0505 10 90** **Muut**
Tähän alanimikkeeseen kuuluvat pehmustehöyhenet ja untuvat, jotka on puhdistettu huolellisemmin, kuin mitä määritellään alanimikkeen 0505 10 10 selittävissä huomautuksissa, esim. vesi- tai höyrypesussa ja kuumailmakuivauksella.
- 0505 90 00** **Muut**
Tähän alanimikkeeseen kuuluvat mm.:
1. höyhen- tai untuvapeitteiset linnunnahat ja muut osat (pää, siivet, kaula jne., jotka on tarkoitettu esim. päähineiden ja pääkoristeiden valmistukseen;
 2. linnunnahat ilman peitinhöyheniä, erityisesti nimellä "swan skin" tunnettu hanhennahan osa, josta valmistetaan pääasiallisesti tupsuja;
 3. siivistä, pyrstöstä tai muusta höyhenpeitteestä saadut isot höyhenet, joita ei niiden koon ja höyhenruodon jäykkyyden vuoksi voida käyttää pehmusteena;
 4. koristeelliset osat, joita valmistuksen jälkeen käytetään päähineiden ja pääkoristeiden somisteina, tekokukissa jne. Näitä osia valmistetaan esim. seuraavien lintujen höyhenistä: strutsi, egrettihaikara, harmaahaikara, fasaani, marabu, iibis, riikinkukko, paratiisilintu, flamingo, närhi, kolibri, harakka, korppikotka, lokki ja kattohaikara;
 5. höyhenet (yleensä samanpituisia), joista valmistetaan erilaisia pölyhuiskuja;
 6. tietyt tarkoin määritellyt höyhenen osat, kuten sulkakynät ja ruodot, myös halkaistut (esim. hammastikkujen ja kalastustarvikkeiden valmistukseen käytetyt), höyhenhöydyt eli riivityt höyhenet (myös leikatuin reunoin), jotka on leikattu ruodosta tai jotka ovat kiinni ruodosta vuollussa ohuessa "nahassa". Jos nämä osat ovat käsiteltävistä riippumatta kuitenkin säilyttäneet pehmustehöyhenen ominaisuudet, ne luokitellaan alanimikkeeseen 0505 10 10 tai 0505 10 90.
Tähän alanimikkeeseen kuuluvat myös nimellä "gerissene Hahnenhälse" tunnetut tuotteet. Ne ovat höyhenten ruotoja, joista on leikattu pois kaikki höyhenet lukuun ottamatta ruodon ohuinta yläosaa, johon on leikkauksen jälkeenkin jäänyt pieniä sulkia ja höyhenhöytyjä;
 7. höyhenistä ja höyhenten osista saadut jauheet ja jätteet.

- 0506 Luut ja sarvitohlot, valmistamattomat, rasvattomiksi tehdyt, yksinkertaisesti valmistetut (mutta ei määrämutoisiksi leikatut), hapolla käsitellyt tai degelatinoidut; näistä tuotteista saatu jauhe ja jätteet**
- 0506 10 00 Osseini ja hapolla käsitellyt luut**
Ks. HS-selitykset, nimike 0506, 3 kohta.
- 0506 90 00 Muut**
Ks. HS-selitykset, nimike 0506, 1, 2, 4 ja 5 kohdat.
- 0509 00 Pesusienet, eläinperäiset**
- 0509 00 10 Valmistamattomat**
Niiden sienten lisäksi, jotka on tuotu siinä muodossa kuin ne on pyydetty merestä, tähän alanimikkeeseen kuuluvat pesusienet, joista on pehmentämällä tai murskaamalla sekä merivedessä pesemällä poistettu uloin kerros, pehmeät sponginiikuidut sekä epäpuhtauksia (esim. kalkkipitoisia aineksia, hiekkaa).
Tähän alanimikkeeseen kuuluvat myös pesusienet, joista on esim. leikkaamalla poistettu osat, joita ei voida käyttää (esim. mädäntyneet osat). Tähän alanimikkeeseen kuuluvat yleensä kaikki pesusienet, joita ei ole käsitelty kemiallisesti.
- 0509 00 90 Muut**
Tähän alanimikkeeseen kuuluvat pesusienet, joita on edelleen valmistettu poistamalla kokonaan kalkkipitoiset ainekset, kirkastamalla väriä (bromi- tai natriumtiosulfaattikäsitelyllä), poistamalla rasvat (ammoniakkiliuoksessa liottamalla), valkaisuamalla (2-prosenttisessä oksaalihapossa liottamalla) tai muulla kemiallisella käsitelyllä, jotta sienistä tulisi käyttökelpoisia.
- 0510 00 00 Harmaa ambra, majavanhausta, sivetti ja myski; espanjankärpänen; sappi, myös kuivattu; tuoreet, jäädytetyt, jäädytetyt tai muuten väliaikaisesti säilötyt rauhaset ja muut eläintuotteet, joita käytetään farmaseuttisten tuotteiden valmistukseen**
HS-selityksissä nimikkeessä 0510 mainittujen tuotteiden lisäksi tähän nimikkeeseen kuuluvat jäädytetyt tai jäädytetyt istukkakudokset, myös steriileihin pakkauksiin pakatut.
- 0511 Muualle kuulumattomat eläintuotteet; ihmisravinnoksi soveltumattomat kuolleet 1 tai 3 ryhmän eläimet**
- 0511 91 10 Kalanjätteet**
Ks. HS-selitykset, nimike 0511, 6 kohdan a, b, c ja d alakohdat.
- 0511 91 90 Muut**
Tähän alanimikkeeseen kuuluvat:
1. mäti tai maiti, syötäväksi kelpaamattomat (ks. HS-selitykset, nimike 0511, 5 kohdan a ja b alakohdat);
2. äyriäis- ja nilviäisjätteet sekä muiden vedessä elävien selkärangattomien jätteet, esim. katkarapujen kuoret, myös jauhetuina;
3. kuolleet 3 ryhmän eläimet, syötäväksi kelpaamattomat tai ihmisravinnoksi soveltumattomat, esim. vesikirput ja muut raakkuäyriäiset tai kiusajalkaiset, kuivatut, joista valmistetaan akvaariokalojen ravintoa.
- 0511 99 80 Muut**
Tähän alanimikkeeseen kuuluvat HS-selityksissä, nimikkeeseen 0511 kohdissa 2, 3, 4, 7 ja 8 kuvailut tuotteet, lukuun ottamatta alanimikkeeseen 0511 99 50 nautaeläinten alkioita. Tähän alanimikkeeseen kuuluvat myös kuolleet 1 ryhmän eläimet, jotka ovat syötäväksi kelpaamattomia tai ihmisravinnoksi soveltumattomia.
Tähän alanimikkeeseen ei kuulu eläinten veriplasma (esim. nimike 3002).

II JAKSO

KASVITUOTTEET

6 RYHMÄ

ELÄVÄT PUUT JA MUUT ELÄVÄT KASVIT; SIPULIT, JUURET JA NIIDEN KALTAISET TUOTTEET;
LEIKKOKUKAT JA LEIKKOVIHREÄ

- 0601** **Sipulit, juuri- ja varsimukulat sekä juurakot, lepotilassa olevat, kasvavat tai kukkivat; sikurit elävinä kasveina tai juurina, ei kuitenkaan nimikkeeseen 1212 juuret**
- 0601 20 30** **Orkideat, hyasintit, narsissit ja tulppaanit**
- Tähän alanimikkeeseen kuuluvat epifyyttiset orkideat (esim. *Cattleya*- ja *Dendrobium*-suvun orkideat).
- 0602** **Muut elävät kasvit (myös niiden juuret), pistokkaat ja varttamisoksat; sienirihmasto**
- 0602 10 10** **Juurruttamattomat pistokkaat ja varttamisoksat**
ja
0602 10 90 Näihin alanimikkeisiin kuuluvat:
1. kasvien elävät osat (lukuun ottamatta juuria), jotka on irrotettu emoyksilöstä ja joista kasvatetaan uusia yksilöitä (pistokkaat);
 2. kasvien elävät osat, joissa on silmuja ja jotka on tarkoitettu liitettäväksi toisiin kasveihin varttamalla (varttamisoksat).
- 0602 40 10** **Ruusut, myös vartetut**
ja
0602 40 90 Näihin alanimikkeisiin kuuluvat sekä viljellyt ruusut että koiranruusut ja villiruusut.
- 0602 90 10** **Sienirihmasto**
- Ilmaisulla "sienirihmasto" tarkoitetaan usein maanalaisten ohuiden rihmojen verkostoa [*thallus* (= sekovarsi) tai *mycelium* (= sienirihmasto)], joka elää ja kasvaa hajoavien eläin- tai kasviainesten pinnalla, kehittyä itse kudoksessa ja tuottaa sieniä.
- Kaupalliseen tarkoitukseen viljellyt sienirihmastot myydään nelikulmaisina paloina, jotka koostuvat puolilahonneesta olkimassasta ja siihen kerroksittain istutetusta sienirihmastosta.
- Tähän alanimikkeeseen kuuluu myös tuote, jota valmistetaan siten, että nuorta sienirihmastoja ympäröi mikroskooppisen pieninä määrinä viljanjyviä, jotka kylvetään steriloituun, olkisekoitteeseen hevosenlantakompostiin.
- 0602 90 41** **Metsäpuut**
- Tähän alanimikkeeseen kuuluvat mm. nuoret siemenistä kasvatetut havu- ja lehtipuuntaimet, joita tavallisesti käytetään metsänistutukseen. Ne toimitetaan yleensä juuret paljaina.
- 0602 90 45** **Juurrutetut pistokkaat ja nuoret taimet**
- Tähän alanimikkeeseen luokitellaan muualle kuulumattomat nuoret taimet, ts. taimet, joita on vielä kasvatettava taimitarhoissa ennen varsinaista istutusta. Näitä ovat 1 - 2 -vuotiaat siementaimet, myös juurrutetut pistokkaat, vartetut tai silmutetut perusrungot tai kasvit, taivukkaat sekä taimet, jotka eivät yleensä ole 2 - 3 vuotta vanhempia.
- 0602 90 49** **Muut**
- Tähän alanimikkeeseen kuuluvat mm. eurooppalaiset ja eksoottiset puu- ja pensaslajit, jotka eivät kuulu muualle ja joita ei tavallisesti käytetä metsänistutukseen. Ne toimitetaan yleensä multapaakkuineen.

0602 90 51**Monivuotiset kasvit**

Tähän alanimikkeeseen kuuluvat mm. pysyväksi kasvillisuudeksi tarkoitettut, talvehtivat ruohovartiset kasvit, joiden maanpäälliset osat kuolevat syksyllä ja jotka kasvattavat uudet varret keväällä.

Tähän alanimikkeeseen kuuluvat myös saniaiset, suo- ja vesikasvit (muut kuin nimikkeen 0601 ja alanimikkeen 0602 90 99 kasvit).

0602 90 59**Muut**

Tähän alanimikkeeseen kuuluvat myös nurmikon laittoon tarkoitettut turverullat ja -laatat.

0603**Leikkokukat ja kukannuput, jollaiset soveltuvat kukkakimppuihin tai koristetarkoituksiin, tuoreet, kuivatut, värjätyt, valkaistut, kyllästetyt tai muulla tavalla valmistetut****0603 10 10****Tuoreet****0603 10 80**

Näihin alanimikkeisiin kuuluvat mm. kukat ja kukannuput, joiden luonnollista väriä on muunneltu tai tehostettu erityisesti imeyttämällä värillisiä liuoksia ennen tai jälkeen leikkausta tai pelkästään liottamalla, edellyttäen että nämä tuotteet tuodaan tuoreina.

0603 10 80**Muut**

Tähän alanimikkeeseen kuuluvat mm. auringonkukat ja resedat. Näiden kahden kasvilajin varret ja lehdet (ilman kukintoja) luokitellaan kuitenkin alanimikkeeseen 1404 10 00.

Tähän alanimikkeeseen kuuluvat myös pajunvarret nuppuineen tai kukintoineen. Ilman nuppuja tai kukintoja olevat pajunvarret luokitellaan kuitenkin alanimikkeeseen 1401 90 00.

0604**Leikkovihreä, kasvien oksat ja muut osat, joissa ei ole kukkia tai kukannappuja, sekä ruoho, sammal ja jäkälä, jollaiset soveltuvat kukkakimppuihin tai koristetarkoituksiin, tuoreet, kuivatut, värjätyt, valkaistut, kyllästetyt tai muulla tavalla valmistetut****0604 10 10****Poronjäkälä**

Tähän alanimikkeeseen kuuluvat *Cladoniaceae*-heimon poronjäkälät, esim. harmaaporonjäkälä (*Cladonia rangiferina*), vaaleaporonjäkälä (*Cladonia silvatica*) ja palleroporonjäkälä (*Cladonia alpestris*).

0604 91 90**Muut**

Tähän alanimikkeeseen eivät kuulu sokerimaissin (*Zea mays var. saccharata*) (7 ryhmä) ja viljakasvien (10 ryhmä) tuoreet tähkät.

0604 99 10**Ei enempää valmistetut kuin kuivatut**

Tähän alanimikkeeseen eivät kuulu sokerimaissin (*Zea mays var. saccharata*) (7 ryhmä) ja viljakasvien (10 ryhmä) ainoastaan kuivatut tähkät.

0604 99 90**Muut**

Tähän alanimikkeeseen kuuluvat mm. viljakasvien (esim. maissin) kuivatut tähkät, jotka on valkaistu, värjätty, kyllästetty tai muulla tavalla valmistettu koristetarkoituksiin.

7 RYHMÄ

KASVIKSET SEKÄ TIETYT SYÖTÄVÄT KASVIT, JUURET JA MUKULAT**0701 Tuoreet tai jäähdytetyt perunat****0701 90 50 Uudet perunat, tullattaessa 1.1.—30.6.**

Uusille perunoille on tunnusomaista vaalea väritys (yleensä valkoinen tai punertava) sekä ohut, helposti irroitettava kuori. Uusissa perunoissa ei ole itujen alkua.

0703 Tuoreet tai jäähdytetyt kepa-, salotti-, valko- ja purjosipulit sekä muut *Allium*-sukuiset kasvikset**0703 10 11 Kepasipuli ja salottisipuli**

Näihin alanimikkeisiin kuuluvat kaikki kepasipulin (*Allium cepa*) ja salottisipulin (*Allium ascalonicum*) lajikkeet.

0703 10 11 Istukassipulit

Tähän alanimikkeeseen kuuluvat yksivuotiset, viljelyyn tarkoitetut siemensipulit. Niiden läpimitta on yleensä 1 - 2 cm.

0703 20 00 Valkosipuli

Tähän alanimikkeeseen kuuluvat kaikki valkosipulin (*Allium sativum*) lajikkeet, jotka ovat ihmisravinnoksi soveltuvia.

0703 90 00 Purjosipuli ja muut *Allium*-sukuiset kasvikset

Tähän alanimikkeeseen kuuluvat mm. purjosipuli (*Allium porrum*), pillisipuli (*Allium fistulosum*) ja ruohosipuli (*Allium schoenoprasum*).

0704 Tuore tai jäähdytetty keräkaali, kukkakaali, kyssäkaali ja lehtikaali sekä niiden kaltainen *Brassica*-sukuinen syötävä kaali**0704 10 00 Kukkakaali**

Ks. HS-selitykset, nimike 0704, 1 kohta.

0704 90 10 Valko- ja punakaali

Tähän alanimikkeeseen kuuluvat valkokaali (*Brassica oleracea* L. var. *capitata* L. f. *alba* D.C.), jonka lajikkeita ovat mm. suippo-kaali (*Brassica oleracea* L. var. *capitata* L. f. var. *alba* D.C. subvar. *conica* ja subvar. *pyramidalis*) sekä punakaali (*Brassica oleracea* L. var. *capitata* L. f. *rubra* (L.) Thell).

0704 90 90 Muut

Tähän alanimikkeeseen kuuluvat mm. savoijin- eli kurttuakaali (*Brassica oleracea* L. var. *bullata* D.C. ja var. *sabauda* L.), kiinan-kaali (esim. *Brassica sinensis* ja *Brassica pekinensis*), kyssäkaali eli kaalirapi (*Brassica oleracea* var. *gongylodes*) ja parsakaali (*Brassica oleracea* L. convar. *botrytis* (L.) Alef var. *italica* Plenck).

Tähän alanimikkeeseen ei kuitenkaan kuulu:

- Brassica*-sukuiset syötävät juuret [nauriit luokitellaan nimikkeeseen 0706 ja lantut (*Brassica napus* var. *napobrassica*) nimikkeeseen 1214];
- rehukaalit kuten punainen tai valkoinen rehuydinkaali (*Brassica oleracea* var. *medullosa*) ja rehukaali (*Brassica oleracea* var. *viridis*), jotka luokitellaan nimikkeeseen 1214.

0706 Tuoreet tai jäädytetyt porkkanat, nauriit, punajuuret, kaurajuuret, mukulasellerit, retiisit ja retikat sekä niiden kaltaiset syötävät juuret

0706 10 00 Porkkanat ja nauriit

Tähän alanimikkeeseen kuuluvat vain nauriin ja porkkanan (punaiset ja oranssinpunaiset) ihmisravinnoksi soveltuvat lajikkeet. Rehporkkanat, jotka ovat yleensä valkoisia tai vaaleankeltaisia, rehunauriit (*Brassica campestris* var. *rapa*) ja lantut (*Brassica napus* var. *napobrassica*) luokitellaan alanimikkeeseen 1214 90 10.

0706 90 90 Muut

Tähän alanimikkeeseen kuuluvat mm.:

1. punajuuri (*Beta vulgaris* var. *conditiva*);
2. kaurajuuri (*Tragopogon porrifolius*) ja mustajuuri (*Scorzonera hispanica*);
3. kaikki retiisit ja retikat: valkoiset, mustat, vaaleanpunaiset jne. (erityisesti *Raphanus sativus* var. *sativus* ja *niger*);
4. juuripersilja (*Petroselinum crispum* var. *tuberosum*) ja mukulakirveli (*Chaerophyllum bulbosum*);
5. palsternakka;
6. mukulapähkämö (*Stachys affinis* eli *Stachys sieboldii*), joka on kellanvaalea, pitkänomainen ja tavallisesti pikkusormen kokoinen juurakko, jossa on nivelikkäitä mukuloita.

Erittäin tärkkelys- tai inuliinipitoiset syötävät juuret ja mukulat, kuten maa-artistokka, bataatti, taaro ja jamssit luokitellaan kuitenkin nimikkeeseen 0714.

0707 00 Tuoreet tai jäädytetyt kurkut

0707 00 90 Pikkukurkut

Tähän alanimikkeeseen kuuluu kurkun pienikokoinen lajike, pikkukurkku (yhteen kiloon mahtuu vähintään 85 kappaletta).

0708 Tuoreet tai jäädytetyt palkokasvit, myös silvityt

0708 10 00 Herneet (*Pisum sativum*)

Tähän alanimikkeeseen kuuluvat kaikki *Pisum sativum* -lajin herneet, myös peltoherne eli rehuherne (*Pisum sativum* var. *arvense*).

Pitkäpapulajikkeet luokitellaan kuitenkin alanimikkeeseen 0708 20 00 ja *Cicer*-sukuun kuuluva kahviherne alanimikkeeseen 0708 90 00.

0708 90 00 Muut palkokasvit

Tähän alanimikkeeseen kuuluvat mm. HS-selityksissä nimikkeen 0708 kohdissa 3, 4, 5 ja 6 mainitut tuotteet.

0709 Muut tuoreet tai jäädytetyt kasvikset

0709 20 00 Parsa

Tähän alanimikkeeseen kuuluvat vain parsan (*Asparagus officinalis*) nuoret versot ("kärjet").

0709 40 00 Ruoti- eli lehtiselleri

Tähän alanimikkeeseen kuuluvat sellerilajikkeet *Apium graveolens* L. var. *dulce* (Mill.) Pers. (ruotiselleri eli lehtiselleri) ja *Apium graveolens* var. *secalinum* Alef. (yrttiselleri eli leikkoselleri).

0709 51 30 Kanttarellit

Tähän alanimikkeeseen kuuluvat vain *Cantharellus cibarius* Fries- ja *Cantharellus friesii* Quélet-lajin kanttarellit tai vahverot, jotka ovat yleensä keltaisen värisiä. Samankaltaiset syötävät lajit kuten valevahvero (*Clitocybe aurantiaca*) ja mustatorvisieni (*Craterellus cornucopioides*), jota joskus käytetään herkkukaupoissa multasienien (tryffeleiden) korvikkeena, luokitellaan alanimikkeeseen 0709 51 90.

0709 51 50**Tatit**

Tähän alanimikkeeseen kuuluvat vain *Boletus*-sukuiset tatit, erityisesti herkkutatti (*Boletus edulis*).

0709 60 10**Capsicum- tai Pimenta-sukuiset hedelmät****0709 60 99**

Ks. HS-selitykset, nimike 0709, 6 kohta.

0709 90 10**Salaattikasvit, muut kuin salaattit (*Lactuca sativa*) sekä sikurit ja endiivit (*Cichorium* spp.)**

Tähän alanimikkeeseen kuuluvat kaikki muut salaattikasvit paitsi salaattit (*Lactuca sativa*) ja sikurit ja endiivit (*Cichorium*-suvun lajit). Tähän alanimikkeeseen kuuluvat mm.:

1. vuonankaali;
2. voikukat (*Taraxacum officinale*).

0709 90 20**Lehtijuurikkaat (mangoldit) ja kardonit**

Tähän alanimikkeeseen kuuluvat lehtijuurikkaat eli mangoldit eli lehtimangoldit (*Beta vulgaris* subvar. *cicla*) ja kardonit (*Cynara cardunculus*).

0709 90 31**Oliivit**

ja

0709 90 39

Oliivit, joista on puristettu öljy, mutta joiden rasva-ainepitoisuus on yli 8 % luokitellaan näihin alanimikkeisiin.

0709 90 40**Kaprikset**

Kaprikset ovat monivuotisen okaisen pensaan (*Capparis spinosa*) nuoria, avautumattomia kukannuppua.

0709 90 90**Muut**

Tähän alanimikkeeseen kuuluvat mm.:

1. okra (*Hibiscus esculentus*);
2. kurpitsat (esim. *Cucurbita maxima* ja *Cucurbita pepo*paitsi *Cucurbita Pepo* L. convar. *citrullinia* Greb. var. *styriaca* ja *Cucurbita pepo*L. var. *oleifera* Pietsch);
3. raparperi;
4. niittysuolaheinä (*Rumex acetosa*);
5. *Oxalis crenata* -lajin kasvit;
6. sokerijuuri (*Sium sisarum*);
7. eri krassilajit: vihanneskrassi (*Lepidium sativum*), vesikrassi (*Nasturtium officinale*), maakrassi (*Barbarea verna*), köynnös-krassi (*Tropaeolum majus*) jne.;
8. vihannesportulakka (*Portulaca oleracea*);
9. persiljat ja kirvelit, muut kuin juuripersilja ja mukulakirveli, jotka kuuluvat alanimikkeeseen 0706 90 90;
10. rakuuna (*Artemisia dracunculus*) ja kyntelit (*Satureja hortensis* eli kesäkynteli ja *Satureja montana* eli talvikynteli);
11. maustemeirami (*Origanum majorana*);
12. *Liliaceae*-heimoon kuuluvan *Muscari comosum* -lajin (eli töyhtöhelmililjan) sipulit.

On huomattava, että

- a) runsaasti tärkkelystä ja inuliinia sisältävät juuret ja mukulat luokitellaan nimikkeeseen 0714;

b) tietyt kasvit eivät kuulu tähän alanimikkeeseen, vaikka ne ovat ihmisravinnoksi soveltuvia; näitä ovat erityisesti seuraavat kasvit:

1. timjami ja laakeri (alanimikkeet 0910 40 11 - 0910 40 90);
2. mäkimeirami eli oregano (*Origanum vulgare*), ryytisalvia (*Salvia officinalis*), basilika (*Ocimum basilicum*), minttu (kaikki lajikkeet), verbenat eli rautayrtit (*Verbena*-suvun lajit), tuoksuruuta (*Ruta graveolens*), iisoppi (*Hyssopus officinalis*) ja purasruoho eli kurkkuyrtti (*Borago officinalis*), jotka kaikki luokitellaan nimikkeeseen 1211.

0711 Kasvikset, väliaikaisesti (esim. rikkidioksidikaasulla tai suolavedessä, rikkihapoke- tai muussa säilöntäliuoksessa) säilöttyinä, mutta siinä tilassa välittömään kulutukseen soveltumattomina

0711 20 10 Oliivit

ja
0711 20 90

Näihin alanimikkeisiin kuuluvat tavallisesti suolavedeen säilötyt oliivit, joista ei ole vielä poistettu kitkerää makua. Syötäväksi valmistetut oliivit — vaikka vain säilöimällä niitä pidempään suolavedessä — eivät kuulu näihin alanimikkeisiin, vaan ne luokitellaan alanimikkeeseen 2005 70 10 tai 2005 70 90.

0711 30 00 Kaprikset

Tämän alanimikkeen kaprikset on tavallisesti suolavedeen säilöttyinä tynnyreissä.

0711 40 00 Kurkut

Tähän alanimikkeeseen kuuluvat kurkut, jotka ovat suurissa astioissa pelkästään suolavedeen tai mahdollisesti etikkaa tai etikkahappoa sisältävään suolavedeen säilöttyinä, mikä takaa kurkkujen väliaikaisen säilymisen kuljetuksen ja varastoinnin ajan. Kurkut eivät tässä tilassa sovellu ravinnoksi.

Ennen varsinaista käyttöä näitä tuotteita käsitellään tavallisesti seuraavalla tavalla, jolloin niiden luokitus muuttuu ja ne luokitellaan 20 ryhmään:

— tuotteista poistetaan osittain suola ja niihin lisätään mauste (tavallisesti etikkapohjainen mausteliemi);

— tuotteet siirretään pienempiin säilytysastioihin (säilyke- tai lasipurkkeihin, pulloihin jne.) ja ne pastöroidaan suolan ja etikan avulla tapahtuvan stabiloinnin parantamiseksi.

Nimikkeeseen 2005 luokitellaan kuitenkin kurkut, myös suolavedeen säilötyt, jotka ovat kokonaan maitohappokäyneet. Tällaiset kurkut ovat tunnistettavissa siitä, että poikkileikatun kurkun koko sisus näyttää lasimaiselta, ts. jossain määrin läpikuultavalta.

0711 90 40 *Agaricus* spp.

Tähän alanimikkeeseen kuuluvat sienet voivat olla säilöttyjä väkevään suolaliemeen, johon on lisätty etikkaa tai etikkahappoa.

0712 Kuivatut kasvikset, myös paloitetut, viipaloitettut, rouhitut tai jauhetut, mutta ei enempää valmistetut

Tämä nimikkeeseen eivät kuulu kuivatut kasvikset, joita ei käytetä kasviksina vaan pääasiassa hajusteisiin, farmaseuttisiin tuotteisiin tai hyönteisten ja sienitautien torjunta-aineisiin tai muihin vastaaviin tarkoituksiin (nimike 1211).

0712 90 30 Tomaatit

Tomaattijauheen luokituksesta, ks. alanimikkeiden 2002 90 11 - 2002 90 99 selittävät huomautukset.

0712 90 90 Muut

Tähän alanimikkeeseen eivät kuulu voikukan (*Taraxacum officinale*) kuivatut lehdet ja juuret, kuivattu niittysuolaheinä (*Rumex acetosa*) ja kuivattu köynnöskrassi (*Tropaeolum majus*), joita käytetään farmaseuttisiin tuotteisiin (alanimike 1211 90 95).

0713 Kuivattu, silvitty palkovilja, myös kalvoton tai halkaistu

Tämän nimikkeen tuotteet, jotka on tarkoitettu viljelyyn, ovat kasvinjalostustyön tuloksia ja ne ovat yleensä tunnistettavissa pakkauksistaan (esim. säkit, joissa on käyttötarkoituksen ilmaiseva etiketti) ja tavallista korkeammasta hinnasta.

0713 10 10 Herneet (*Pisum sativum*)

ja
0713 10 90

Alanimikkeen 0708 10 00 selittävät huomautukset koskevat soveltuvin osin tätä alanimikettä.

0713 20 00

Kahviherneet (garbanzot)

Tämän alanimikkeen kahviherneet ovat *Cicer*-sukuisia kasveja (lähinnä *Cicer arietinum* -lajia) riippumatta siitä, käytetäänkö niitä viljelyyn, ihmisravinnoksi tai eläinten ruokintaan.

0713 31 00

***Vigna mungo* (L.) Hepper tai *Vigna radiata* (L.) Wilczek -lajin pavut**

Ks. HS-selitykset, alanimike 0713 31.

0713 32 00

Adsukipavut (*Phaseolus* tai *Vigna angularis*)

Adsukipavut myydään aina kuivina. Ennen kuin adsukikasvi on täysi-ikäinen, sen pavut ovat vihreitä ja niiden vesipitoisuus on suuri. Kun kasvi on kasvanut täysi-ikäiseksi, pavut muuttuvat punaisiksi ja kuiviksi.

0713 40 00

Linssit eli kylvövirvilät

Tähän alanimikkeeseen kuuluvat vain *Ervum*- eli *Lens*-sukujen linssikasvit, esim. linssi (*Ervum lens* eli *Lens esculenta*) ja *Ervum ervilia* -laji.

0713 90 10

Muut

ja

0713 90 90

Näihin alanimikkeisiin kuuluu mm. *Dolichos*-suvun hernekasveja kuten *Dolichos sinensis* spp. *sesquipedalis* ja hyasinttipapu (*Dolichos lablab*) sekä kyyhkyherne (*Cajanus cajan*), ”jack bean” (*Canavalia ensiformis*), *Mucuna utilis* -laji ja guar-siemenet.

Näihin alanimikkeisiin eivät kuulu virnansiemenet (muut kuin *Vicia faba* -lajin) ja lupiininsiemenet (*Lupinus*) (alanimikkeet 1209 29 10 tai 1209 29 50).

0714

Maniokki- (kassava-), arrow- ja salepjuuret, maa-artistokat, bataatit ja niiden kaltaiset runsaasti tärkkelystä tai inuliinia sisältävät juuret ja mukulat, tuoreet, jäädytetyt, jäädytetyt tai kuivatut, myös paloitellut tai pelleteiksi valmistetut; saagoydin

Ilmaisu ”pelleteiksi valmistetut” määritellään tämän jakson 1 huomautuksessa.

0714 10 10

Maniokkijuuret (kassava)

-

0714 10 99

Näihin alanimikkeisiin kuuluvat mm.:

1. Maniokin juurimukulat, joita on kahta pääajiketta (*Manihot utilissima* ja *Manihot aipi*); kasvin juuret ovat järjestäytyneet pyörän pintojen tavoin. Korjuukypsien juurimukuloiden paino on 500 g - 3 kg tai enemmän;
2. Puristetuista maniokkijuurista tai puristetusta maniokkijuurijauhasta tai jauheesta valmistetut pelletit (ks. myös tämän ryhmän 1 lisähuomautus ja HS-selitykset, nimikkeen 0714 toinen kappale).

0714 20 10

Bataatit

ja

0714 20 90

Bataatit ovat ruohomaisen köynnöskasvin (*Ipomea batatas*) juurimukuloita, joiden sisus on valkoinen, keltainen tai punainen riippuen lajikkeesta.

0714 90 11

Arrow- ja salepjuuret sekä niiden kaltaiset runsaasti tärkkelystä sisältävät juuret ja mukulat

ja

0714 90 19

Näihin alanimikkeisiin kuuluvat mm.:

1. arrowjuuret, jotka ovat peräisin eri kasvilajeista: arrowjuuri eli nuolijuuri (*Maranta arundinacea*), *Maranta indica*, *Tacca pinnatifida* (*Taccaceae*- heimon laji), kannakasveihin kuuluva Queenslandin arrowjuuri (*Canna edulis*);
2. salepjuuret, jotka ovat peräsin *Orchis*-suvun kasvin eri lajikkeista;
3. kuolleet daalianmukulat ja muiden kukkien kuolleet juurimukulat;
4. taaron (*Colocasia esculenta* eli *Colocasia antiquorum*) varsimukulat;
5. jamssin eri lajikkeet (*Dioscorea batatas*, *D. trifida*, *D. alata*, *D. bulbifera* jne.).

0714 90 90

Muut

Tähän alanimikkeeseen kuuluvat maa-artistokan eri lajikkeet (esim. *Helianthus tuberosus*, *Helianthus strumosus* ja *Helianthus decapetalus*) ja tärkkelyspitoinen saagoydin, jota saadaan tiettyjen palmukasvilajien rungoista (*Metroxylon*, *Rumphii*, *Raphia ruffia*, *Arenga* jne.).

8 RYHMÄ

SYÖTÄVÄT HEDELMÄT JA PÄHKINÄT; SITRUSHEDELMIEN JA MELONIN KUORET

Yleisohjeita

Tähän ryhmään kuuluvat mm. tislaukseen käytettävät survotut hedelmät, myös ne, joissa luonnollinen käyminen on jo alkanut.

0801 Tuoreet tai kuivatut kookos-, para- ja cashewpähkinät, myös kuorettomat**0801 21 00 Parapähkinät**

ja

0801 22 00

Näillä pähkinöillä on mandariinilohkoa kooltaan ja muodoltaan muistuttava kova kuori; kuoren sisällä on suuri kolmisärmäinen sydän ja sen ympärillä ruskeahko kuitumainen siemenkuori.

0802 Muut tuoreet tai kuivatut pähkinät, myös kuorettomat**0802 21 00 Hasselpähkinät, myös filbertspähkinät (*Corylus* spp.)**

ja

0802 22 00

Näihin alanimikkeisiin kuuluvat mm. hasselpähkinät (*Corylus avellana* -pensaas hedelmät), turkinpähkinät (*Corylus colurna* -pensaas hedelmät) ja filbertspähkinät (*Corylus maxima* -pensaas hedelmät).

0802 40 00 Kastanjat (*Castanea* spp.)

Tähän alanimikkeeseen kuuluvat vain *Castanea*-sukuiset makeat syötävät kastanjat; tähän alanimikkeeseen eivät kuulu vesipähkinät (*Trapa natans* -lajin hedelmät), jotka luokitellaan alanimikkeeseen 0802 90 85, eivätkä myöskään hevostkastanjat (*Aesculus hippocastanum*), jotka luokitellaan nimikkeeseen 2308.

0802 50 00 Pistaasimantelit (pistaasipähkinät)

Pistaasimantelit ovat pistaasipuun (*Pistacia vera*) hedelmiä, joita viljellään pääasiallisesti Sisiliassa, Kreikassa ja Lähi-idässä.

Pienen oliivin kokoinen pistaasimanteli koostuu pehmeästä, ohuesta ja yleensä kosteasta ulkokuoresta (joka on hyvin karkeapintainen, hiukan aromaattinen ja väriltään punaruskea) ja vaaleasta puumaisesta kaksikalvoisesta kuoresta sekä pitkänomaisesta siemenestä, jossa on punaruskea siemenkuori ja vaaleanvihreä sisus sekä miellyttävä, mieto tuoksu.

0802 90 50 Männynsiemenet

Tähän alanimikkeeseen kuuluu mm. pinjan siemenet (*Pinus pinea* -lajin hedelmä), myös jos ne ovat käydyssä.

0802 90 85 Muut

Tähän alanimikkeeseen kuuluu mm. sembramännyn siemenet (*Pinus cembra* -lajin hedelmät), myös jos ne ovat käydyssä.

0803 00 Tuoreet tai kuivatut banaanit, myös jauhobanaanit**0803 00 11 Jauhobanaanit**

Jauhobanaanit voivat kasvaa jopa 50 cm pituisiksi. Ne ovat kooltaan isompia ja niiden poikkileikkaus näyttää kulmikkaamalta kuin alanimikkeeseen 0803 00 19 banaanien. Jauhobanaanien sisältämä tärkkelys poikkeaa tavallisten banaanien sisältämästä tärkkelyksestä siten, että kypsyessään jauhobanaanit eivät muutu makeaksi maultaan. Jauhobanaaneissa ei ole huomattavaa tuoksua eikä niitä voida syödä sellaisenaan. Ne korjataan tavallisesti vihreinä ja syödään keitettyinä.

0804 Tuoreet tai kuivatut taatelit, viikunat, ananakset, avokatot, mangot ja mangostanit**0804 40 00 Avokatot**

Avokatot ovat avokadopuun (*Persea americana* Mill.) hedelmiä. Ne ovat usein melko isoja ja lajikkeesta riippuen pyöreitä, päärynämuotoisia tai pitkäkaulaisten pullon muotoisia luumarjoja, joiden sisällä on joskus hyvin iso kivi. Kuori on väriltään tummanvihreä, mutta se voi olla myös karmininpunainen, purppuranpunainen tai keltainen. Kuoren alla oleva tiivis malto on kypsänä vihertävänvalkoinen (kiven ympärillä vaaleampi).

0804 50 00 Guavat, mangot ja mangostanit

Guavat ovat guavapuun (*Psidium guayava* L.) hedelmiä. Hedelmälihan väri on vaihteleva (vaalea, vaaleanpunainen, kermanvärinen, punertava tai vihreä) ja siinä on paljon pieniä siemeniä.

Mangot ovat mangopuun (*Mangifera indica*) hedelmiä. Mangot ovat luumarjoja, joissa on litteä kuitupintainen kivi. Mangolajikkeita on useita ja ne eroavat toisistaan painon (150 g - 1 kg), makeuden ja maun (joissakin lajikkeissa on hienoinen tärpätin maku) suhteen.

Mangostanit ovat mangostanipuun (*Garcinia mangostana*) hedelmiä, jotka ovat kypsinä rusehtavan purppuranpunaisia väriltään. Paksun kuoren sisällä on valkoisia, makeita ja maultaan hyvin herkullisia siemenvaiippoja, joissa on kussakin useita siemeniä.

0805 Tuoreet tai kuivatut sitrushedelmät**0805 10 10 Makeat appelsiinit, tuoreet**

Näihin alanimikkeisiin kuuluvat vain *Citrus sinensis* -lajin appelsiinit.

0805 10 10 Veri- ja puoliveriappelsiinit

Veriappelsiinit ovat appelsiineja, joiden kuori (usein yli puolet kuoren pinta-alasta), hedelmäliha ja mehu ovat punertavanvärisiä karotiinipitoisuutensa vuoksi. Puoliveriappelsiinit ovat yleensä vähemmän punertavia; väritys näkyy vain hedelmälihassa ja mehussa.

Näitä lajikkeita ovat "Blood ovals", "sanguinas redondas", "Navels sanguinas", "Sanguinelli", "Doubles fines", "Washington sanguines" eli "improved doubles fines" eli "large sanguines" ja "Portuguese".

0805 10 80 Muut

Tähän alanimikkeeseen kuuluvat mm. pomeranssit eli hapanappelsiinit eli sevillanappelsiinit, jotka ovat *Citrus aurantium* -lajin hedelmiä. Niitä käytetään pääasiallisesti säilykkeiden valmistukseen.

0805 20 30 Monrealit (monreales) ja satsumat

Satsumat [*Citrus reticulata* Blanco var. *unshiu*(*Swing*)] ovat mandariinin varhainen lajike. Iso, kellanoranssi hedelmä on mehukas, makeahko ja siemenetön.

0805 20 50 Mandariinit ja wilkingit

Mandariinit (*Citrus nobilis* Lour. tai *Citrus reticulata* Blanco) eroavat appelsiineista siten, että mandariinit ovat pienempiä, litteämpiä ja löyhäkuorisia. Mandariinien hedelmälohkot ovat selvemmin erotettavissa ja niiden maku on makeampi ja aromaattisempi.

Wilkingit ovat Willow leaf mandarin- ja Temple mandarin- eli King mandarin- (jalostus)lajikkeiden risteytyksiä (Temple mandarin -lajike on puolestaan mandariinin ja pomeranssin risteytys). Wilkingit muistuttavat mandariineja, mutta ovat isompia ja suippokärkisiä.

0805 20 70 Tangeriinit

Tähän alanimikkeeseen kuuluvat tangeriinit (*Citrus reticulata* Blanco var. *tangerina*).

0805 20 90 Muut

Tähän alanimikkeeseen kuuluvat mm.:

1. tangelot eli tangeriinien ja greipin risteytykset;
2. ortaniikit eli appelsiinin ja tangeriinien risteytykset;
3. "malaquinas" eli appelsiinin ja mandariinin risteytykset;
4. tangorit.

0805 30 90**Limetit (*Citrus aurantifolia*)**

Tähän alanimikkeeseen kuuluvat kaikki *Citrus aurantifolia* -lajin lajikkeet.

Limetit ovat pieniä, lähes pyöreitä tai ovaalinmuotoisia hedelmiä, joiden ohut vihreä tai vihreänkeltainen kuori on tiukasti kiinni hedelmälihassa. Mehukas sisus on vihreä ja hyvin hapan.

0805 40 00**Greipit ja pomelot**

Tähän alanimikkeeseen kuuluvat pomelot (*Citrus grandis*) ja greipit (*Citrus paradisi*). Näillä hedelmillä on vaaleankeltainen kuori ja ne ovat yleensä kooltaan suurempia kuin appelsiinit ja muodoltaan hiukan litteitä. Niiden hedelmäliha on väriltään keltainen tai vaaleanpunertava ja maultaan hapan.

0805 90 00**Muut**

Tähän alanimikkeeseen kuuluvat mm.:

1. sukaattisitruunat (*Citrus medica*), jotka ovat kuin suuria sitruunoita ja joiden kuori on hyvin paksu ja kyhmyinen. Hedelmäliha on hapahko ja voimakkaasti tuoksuva. Kandeerattuja sukaattisitruunan kuoria käytetään paljon kakkujen ja makeisten valmistuksessa;
2. kumkvatit (*Fortunella japonica* F. *hindsii* ja *F. margarita*), jotka ovat suuren oliivin kokoisia pyöreitä tai pitkulaisia (myös päistään pyöreitä) hedelmiä, joilla on sileä kuori. Sisus on vähälhainen ja hiukan hapan. Kuori on maultaan makea ja sitä syödään raakana tai soseena. Myös kumkvatteja käytetään joskus makeisten valmistuksessa;
3. ”chinotto” (*Citrus aurantium* var. *myrtifolia*);
4. bergamotit (*Citrus aurantium* var. *bergamia*), joka on vaaleankeltainen ja päärynämuotoinen, hiukan happamen makuisen appelsiimilaji. Bergamotista valmistetaan pääasiallisesti eteeristä öljyä.

0806**Tuoreet tai kuivatut viinirypäleet****0806 10 10****Syötäväksi tarkoitetut viinirypäleet**

Syötäväksi tarkoitetut viinirypäleet eroavat viinin valmistukseen tarkoitetuista rypäleistä sekä ulkonäöltään että pakkaustalvaan. Syötäväksi tarkoitetut viinirypäleet pakataan yleensä laatikoihin, pahvirasioihin, sälelaatikoihin tai pieniin suljettuihin kantokoreihin; viinin valmistukseen tarkoitetut rypäleet taas isoihin koreihin, avoimiin pakkauslaatikoihin tai saaveihin, joissa rypäleet ovat usein tiivistä pakattuina, murskattuina tai puolittain mehuksi puristettuina.

0806 20 11**Korintit**

Tämän alanimikkeen tuotteet ovat *Vitis corinthica* -lajin köynnöskasvin kuivatut rypäleet. Ne ovat pieniä, kannattomia, lähes siemenittömiä, pyöreitä ja hyvin makeita rypäleitä, joiden tumman purppurainen väri häivähtää mustaan.

0806 20 91**Korintit**

Ks. alanimikkeen 0806 20 11 selittävät huomautukset.

0807**Tuoreet melonit (myös vesimelonit) ja papaijat****0807 11 00****Vesimelonit**

Vesimelonit ovat *Citrullus vulgaris* Schrad -lajin hedelmiä. Ne voivat kasvaa jopa 20 kg painoisiksi. Hyvin mehukas hedelmäliha, joka ei ole kovin makea, on väriltään yleensä kirkaanpunainen ja sisältää mustia siemeniä.

0807 19 00**Muut**

Tähän alanimikkeeseen kuuluvat mm. *Cucumis melo* -lajin hedelmät, joita on useita lajikkeita, erityisesti verkkomeloni (var. *reticulatus* Naud.), jonka kuorella on verkkomainen kuvio, hunajameloni (var. *saccharus* Naud.), jolla on myös verkkokuvioinen kuori, cantalupomeloni (var. *cantalupensis* Naud.), jolla on rosainen ja nystermäinen kuori, Casaba-meloni (var. *inodorus* Naud.) ja ”sileäkuorinen meloni” (smooth-skinned melon). Hedelmä on tavallisesti pullea, pyöreä tai ovaalinmuotoinen ja sileä- tai rosokuorinen. Kellanoranssi tai valkoinen hedelmäliha on kiinteä, mehukas ja makea. Hedelmän säikeisessä, ontossa ytimessä on runsaasti ovaalinmuotoisia litteitä siemeniä, jotka ovat kellanvaaleita ja kiiltäviä.

0807 20 00**Papaijat**

Papaijat (*Carica papaya*) ovat pitkulaisia tai pyöreitä, sileitä tai hiukan uurteisia hedelmiä. Kypsän hedelmän väri vaihtelee kellanvihreästä oranssiin ja paino muutamasta sadasta grammasta useaan kiloon. Melonin kaltaisen, keltaisesta oranssiin vivahtavan hedelmälihan makeus ja tuoksu vaihtelee ja sen sisällä olevassa ontelossa on runsaasti pyöreitä mustia siemeniä kiinnittyneinä hedelmälihaan.

- 0808 Tuoreet omenat, päärynät ja kvittenit**
- 0808 10 10 Omenasiiderin tai omenamehun valmistukseen tarkoitettut, irtotavarana, tullattaessa 16.9.—15.12.**
- Tähän alanimikkeeseen kuuluvat omenat, jotka ulkomuotonsa ja ominaisuuksiensa vuoksi voidaan käyttää vain juomien, myös käyneiden, valmistukseen (luokittelemattomat ja lajittelemattomat, yleensä luokiteltuja hedelmiä pienemmät omenat, jotka ovat happaman tai karvaan makuisia, huonolaatuisia jne.). Ne on kuljetettava irtotavarana, ilman erottelijoita (esim. junavaunussa, isoissa säilytysastioissa, kuorma-autoissa tai proomuissa).
- 0808 20 10 Päärynäsiiderin tai päärynämehun valmistukseen tarkoitettut, irtotavarana, tullattaessa 1.8.—31.12.**
- Alanimikkeen 0808 10 10 selittävät huomautukset koskevat soveltuvin osin tätä alanimikettä.
- 0809 Tuoreet aprikoosit, kirsikat, persikat (myös nektariinit), luumut ja oratuomenmarjat**
- 0809 20 05 Kirsikat**
- 0809 20 95** Näihin alanimikkeisiin kuuluvat kaikki kirsikkalajikkeet (myös villikirsikat), erityisesti hapankirsikka (*Prunus cerasus*), morelilit (*Prunus cerasus var. austera*), sydänkirsikat (*Prunus avium var. juliana*) ja kiinteämaltoiset sydänkirsikat (*Prunus avium var. duracina*) ja imeläkirsikka (*Prunus avium eli Cerasus avium*).
- 0809 30 10 Persikat, myös nektariinit**
- 0809 30 90** Toisin kuin persikat, nektariinit ovat sileäpintaisia.
- 0809 40 90 Oratuomenmarjat**
- Oratuomenmarjat ovat oratuomen (*Prunus spinosa*) hedelmiä.
- 0810 Muut tuoreet hedelmät**
- 0810 20 10 Vadelmat**
- Tähän alanimikkeeseen kuuluvat mm. *Rubus idaeus*, *Rubus illecebrosus*, *Rubus occidentalis* ja *Rubus strigosus* -lajin hedelmät. Toiset lajikkeet ovat punaisia, toiset valkoisia.
- 0810 30 10 Mustaherukat**
- Tähän alanimikkeeseen kuuluvat *Ribes nigrum L.* -lajin pyöreät hedelmät.
- 0810 30 30 Punaherukat**
- Tähän alanimikkeeseen kuuluvat *Ribes rubrum L.* -lajin hedelmät.
- 0810 40 10 Puolukat (*Vaccinium vitis-idaea* -lajin hedelmät)**
- Puolukat ovat väriltään punaisia tai vaaleanpunaisia.
- 0810 40 30 Mustikat (*Vaccinium myrtillus* -lajin hedelmät)**
- Mustikat ovat väriltään sinimustia.
- 0810 50 00 Kiivit**
- Nämä munankokoiset hedelmät ovat mehukkaita, makeankarvaita ja niillä on karvainen vihertävänruskea kuori.
- 0810 90 30 Tamarindit, cashew-omenat, jakkipuun hedelmät, litsit ja sapotillat**
- Tamarindit (*Tamarindus indica* ja *Tamarindus officinalis* -lajin hedelmät) luokitellaan alanimikkeeseen 0813 40 60, mikäli ne ovat siinä muodossa kuin ne tavallisesti esitetään tullattavaksi kansainvälisessä kaupankäynnissä (palot tai pelkkä sisus, jossa ei ole lisättyä sokeria tai muita aineita ja jota ei ole muuten käsitelty).
- Jakkipuun hedelmä on *Artocarpus heterophylla* tai *Artocarpus integrifolia* -lajin hedelmä. Litsi on *Litchi chinensis* -lajin hedelmä. Sapotilla on *Achras sapota* -lajin hedelmä.

0810 90 40 Passiohedelmät, karambolat ja pitahaijat (pitahaya)

Tähän alanimikkeeseen kuuluvat mm. passiohedelmät eli granadillat eli passionit (esim. "maracuja"), esim. seuraavat lajit: punapassioni (*Passiflora edulis*), jättipassioni (*Passiflora quadrangularis*) ja makea granadilla (*Passiflora ligularis*).

0810 90 85 Muut

Tähän alanimikkeeseen kuuluvat mm.:

1. mansikkapuun hedelmät (*Arbutus unedo* -lajin hedelmät);
2. happomarjat (*Berberis vulgaris* -lajin hedelmät);
3. seljanmarjat (*Sambucus nigra* -lajin marjat);
4. tyrnimarjat (*Hippophaë rhamnoides* -lajin hedelmät);
5. pihlajanmarjat (esim. *Sorbus domestica* ja *Sorbus aria* -lajin hedelmät);
6. *Annona*-lajien hedelmät [*Annona cherimolia* (kirimoija), *Annona muricata* (sourtsop eli guanabana), *Annona reticulata* (häränsydän eli Ramphal) ja *Annona squamosa* (kermaomena eli annoona)];
7. *Physalis*-suvun eri lajit [*Physalis alkekengi* -lajin (lyhtykoiso eli lyhtykukka eli juutalaiskirsikka) ja *Physalis pubescens* -lajin hedelmät];
8. Flacourtia-hedelmät (*Flacourtia cataphracta* ja *Idesia polycarpa* -lajin hedelmät);
9. mispelit (*Mespilus germanica* -lajin hedelmät) ja lokvatit (*Eriobotrya japonica* -lajin hedelmät);
10. *Sapotaceae*-heimoon kuuluvien eri lajien hedelmät, esim. sapotat (*Lucuma mammosa* -lajin hedelmät), lukuun ottamatta sapotilloja, jotka luokitellaan alanimikkeeseen 0810 90 30;
11. *Actinidia*-suvun syötävät lajit, muut kuin kiivit (*Actinidia chinensis* Planch.), jotka luokitellaan alanimikkeeseen 0810 50 00.
12. *Sapindaceae*-heimoon kuuluvien eri lajien hedelmät, esim. rambutanit (*Nephelium lappaceum*) ja pulasaanit (*Nephelium mutabile*), lukuun ottamatta litsejä (*Litchi chinensis*), jotka luokitellaan alanimikkeeseen 0810 90 30.

0811 Jäädetyt hedelmät ja pähkinät, keittämättömät tai vedessä tai höyryssä keitetyt, myös lisättyä sokeria tai muuta makeutusainetta sisältävät

Ilmaisu "jäädetyt" määritellään HS-selitysten tämän ryhmän yleisohjeiden toisessa kappaleessa.

Alanimikkeissä käytetystä ilmaisusta "sokeripitoisuus", ks. tämän ryhmän 1 lisähuomautus.

0811 20 31 Vadelmat

Ks. alanimikkeen 0810 20 10 selittävät huomautukset.

0811 20 39 Mustaherukat

Ks. alanimikkeen 0810 30 10 selittävät huomautukset.

0811 20 51 Punaherukat

Ks. alanimikkeen 0810 30 30 selittävät huomautukset.

9 RYHMÄ

KAHVI, TEE, MATE JA MAUSTEET

Yleisohjeita

Maustesekoitusten ja mausteiden, joihin on lisätty muita aineita, luokittelut määritellään tämän ryhmän 1 huomautuksessa.

Edellä mainitun huomautuksen mukaisesti 9 ryhmään eivät kuulu maustesekoitukset, joihin on lisätty aineita, joilla ei ole mausteen olennaisia ominaisuuksia. Jos tällaiset sekoitukset ovat maustamisvalmisteita, ne luokitellaan nimikkeeseen 2103. HS-selitysten tämän ryhmän yleisohjeiden kuudennessa ja seitsemännessä kappaleessa määritellään mausteista tai kokonaisista, viipaloituista, murskatuista tai jauhe-
tuista kasveista, kasvinosista, siemenistä, hedelmistä tai pähkinöistä tai muiden ryhmien (7, 11, 12 jne.) lajeista koostuvat sekoitukset, joita käytetään joko juomien välittömään maustamiseen tai juomien valmistuksessa käytettävien uutteiden valmistamiseen.

Kasvinosien jäänteet ja jätteet, joita välttämättä syntyy mausteiden korjuun ja sitä seuraavan käsittelyn (esim. lajittelun tai kuivauksen) tai varastoinnin tai kuljetuksen aikana, luokitellaan alanimikkeeseen ”murskaamattomat ja jauhamattomat”, paitsi jos tuote on selvästi tarkoitussellisen hienontamisen tulos (ilmenee esim. tasakoosteisuutena).

Tämän ryhmän eri nimikkeissä käytetyllä ilmaisulla ”murskatut tai jauhetut” ei tarkoiteta paloiksi leikattua tuotetta.

- 0901 Kahvi, myös paahdettu tai kofeiiniton; kahvinkuoret ja -kalvot; kahvinkorvikkeet, joissa on kahvia, sen määräst riippumatta**
- 0901 11 00 Paahdamaton kahvi**
ja
0901 12 00 Näihin alanimikkeisiin kuuluvat kaikki paahdamattomat kahvit, myös kofeiinittomat (sekä pavut että pavunpalat, jotka on eroteltu lajittelussa, seulonnassa jne.) ja muuhun kuin kahvin valmistukseen tarkoitettut (esim. kofeiinin uuttamiseen tarkoitettut).
- 0901 11 00 Kofeiinipitoinen**
Tähän alanimikkeeseen kuuluu paahdamaton kahvi, josta ei ole uutettu kofeiinia pois.
- 0901 12 00 Kofeiiniton**
Tähän alanimikkeeseen kuuluu paahdamaton kahvi, josta on uutettu kofeiini. Yleensä tällä tavoin käsitelty kahvi sisältää kofeiinia enintään 0,2 prosenttia kuiva-aineen painosta.
- 0901 21 00 Paahdettu kahvi**
ja
0901 22 00 Näihin alanimikkeisiin kuuluu alanimikkeiden 0901 11 00 ja 0901 12 00 selittävissä huomautuksissa määritelty kahvi, joka on paahdettu (myös märkämenetelmällä ennen paahtoa käsitelty), myös jauheena tai puristeena.
- 0901 21 00 Kofeiinipitoinen**
Alanimikkeen 0901 11 00 selittävät huomautukset koskevat soveltuvin osin tätä alanimikettä.
- 0901 22 00 Kofeiiniton**
Alanimikkeen 0901 12 00 selittävät huomautukset koskevat soveltuvin osin tätä alanimikettä.
- 0901 90 10 Kahvinkuoret ja -kalvot**
Kuorilla tarkoitetaan kahvipuun marjan siemenkuorta, jonka sisällä on tavallisesti kaksi papua.
Kalvoilla tarkoitetaan papua ympäröivää pergamentti- ja hopeakalvoa. Pergamenttikalvo poistetaan ennen paahtoa ja hopeakalvo paahdon aikana.

0901 90 90**Kahvia sisältävät kahvinkorvikkeet**

Tähän alanimikkeeseen kuuluvat HS-selityksissä nimikkeen 0901 kohdassa 5 mainitut tuotteet. Nämä sekoitukset voi olla jauhettuja tai jauhamattomia tai jopa puristettuja.

0904**Piper-sukuinen pippuri; kuivatut, murskatut tai jauhetut *Capsicum*- tai *Pimenta*-sukuiset hedelmät****0904 11 10****Murskaamaton ja jauhamaton**

ja

0904 11 90

Näihin alanimikkeisiin kuuluvat HS-selityksissä nimikkeen 0904 kohdassa 1 mainitut tuotteet. On huomattava, että näihin alanimikkeisiin kuuluvat myös rikkoutuneet pippurinmarjat ja pippurin palaset, jos niitä ei ole tarkoituksella jauhettu tai murskattu. Tämä koskee myös epäpuhtaasta pippurista koostuvaa maustepölyä tai -jätettä.

Näihin alanimikkeisiin kuuluvat myös viinietikkaan tai suolaveteen säilötyt viherpippurit, myös ne, joihin on lisätty pieniä määriä sitruunahappoa.

0904 20 10**Kuivatut, murskatut tai jauhetut *Capsicum*- tai *Pimenta*-sukuiset hedelmät**

-

0904 20 90

Näihin alanimikkeisiin kuuluvat HS-selityksissä nimikkeen 0904 kohdassa 2 mainitut kuivatut, murskatut tai jauhetut tuotteet.

0904 20 10**Makeat ja miedot paprikat**

Tämän alanimikkeen paprikat (*Capsicum annuum* var. *grossum*) ovat suhteellisen isokokoisia ja maultaan makeita. Ne kerätään joko jo vihreinä tai vasta punaisina. Tähän alanimikkeeseen kuuluvat vain kuivat kokonaiset tai paloitellut paprikat, mutta eivät murskatut tai jauhetut.

0906**Kaneli ja kanelinnuput****0906 10 00****Murskaamattomat ja jauhamattomat**

Tähän alanimikkeeseen kuuluvat esim.:

1. kanelinkuoren suikaleet, jotka ovat sisäkkäin kiertyneitä ja jopa 110 cm pitkiä tankoja;
2. kanelitangoista leikatut tietyn mittaiset palat (yleensä 5 - 10 cm);
3. eripituiset ja -levyiset kuoren palat kuten "quillings" (standardipituisten kanelitankojen leikkaamisesta syntyneitä paloja ja jätettä), "featherings" ja "chips" (pieniä kanelinkuoren paloja, joita syntyy kuorinnan yhteydessä ja joita käytetään erityisesti kaneliöljyn valmistukseen).

0907 00 00**Mausteneilikka (hedelmät, kukannuput ja kukkavarret)**

Tähän nimikkeeseen kuuluu myös murskattu ja jauhettu mausteneilikka.

0908**Muskottipähkinä, muskottikukka ja kardemumma****0908 10 10****Murskaamaton tai jauhamaton, haihtuvien öljyjen tai resinoidien teolliseen valmistukseen tarkoitettu**

Tähän alanimikkeeseen kuuluvat muskottipuun (*Myristica fragans*) hedelmien siemenet, myös kuoritut.

Tähän alanimikkeeseen kuuluvat haihtuvien öljyjen tai resinoidien teolliseen valmistukseen tarkoitettujen kokonaiset muskottipähkinät, jotka usein suojataan hyönteisiltä limettimehukäsittelyllä, sekä huonompilaatuiset muskottipähkinät, jotka ovat kuihtuneita tai sadonkorjuussa vahingottuneita ja jotka myydään nimellä "jäte", "BWP" (rikkoutuneet, matoiset, punkkiset) tai "vialliset".

0908 10 90**Muu**

Ks. alanimikkeen 0908 10 10 selittävät huomautukset.

Tähän alanimikkeeseen kuuluu myös murskattu ja jauhettu muskottipähkinä.

0908 20 10**Muskottikukka**

ja

0908 20 90

Ks. HS-selitykset, nimike 0908, b kohta.

- 0908 20 10 Murskaamaton tai jauhamaton**
- Tähän alanimikkeeseen kuuluu mm. tuote, joka tunnetaan nimellä "kokonainen muskottikukka" sekä muskottikkamurska, jota syntyy sivutuotteena, kun muskottipähkinöitä kuoritaan tai kun kokonaisia muskottikukkaa lajitellaan kuivauksen jälkeen.
- 0908 30 00 Kardemumma**
- Ks. HS-selitykset, nimike 0908, c kohdan 1 - 4 alakohdat.
- 0909 Aniksen, tähtianiksen, fenkolin (saksankuminan), korianterin, roomankuminan tai kuminan hedelmät ja siemenet; katajanmarjat**
- 0909 20 00 Korianteri**
- Korianterin hedelmät ("siemenet") ovat vaalean kellanruskeita ja pyöreitä. Ne ovat makeita ja hieman pistävän makuisia.
- 0909 30 11 Roomankumina (*Cuminum cyminum*)**
- 0909 30 90** Roomankuminan siemenet ovat ovaalinmuotoisia ja rosokuorisia.
- 0909 40 11 Kumina (*Carum carvi*)**
- 0909 40 90** Kuminan siemenet ovat pitkänomaisia, ovaalinmuotoisia ja rosokuorisia.
- 0910 Inkivääri, sahrami, kurkuma, timjami, laakerinlehdet, curry ja muut mausteet**
- 0910 10 11 Inkivääri**
- 0910 10 90** Näihin alanimikkeisiin kuuluvat tuoreet, kuivatut tai murskatut inkiväärin juurakot (*Amomum zingiber* L.). Tähän alanimikkeeseen kuuluvat sekä ns. musta inkivääri (kuorimaton) että ns. valkoinen inkivääri (kuorittu).
- 0910 20 10 Sahrami**
- 0910 20 90** Ks. HS-selitykset, nimike 0910, b kohta.
- 0910 30 00 Kurkuma**
- Ks. HS-selitykset, nimike 0910, c kohta.
- Tavallisesti myydään "pyöreää" kurkumaa, joka on peräisin kurkuman juurakon isosta ja pyöreästä pääjuuresta, kun taas ovaalin- tai lieriönmuotoisista sivujuurista saadaan "pitkää" kurkumaa.
- 0910 40 11 Timjami**
- 0910 40 19** Näihin alanimikkeisiin kuuluu monia timjamilajeja [*Thymus vulgaris*, *Thymus zygis*, *Thymus serpyllum* eli kangasajuruoho (villi-timjami)].
- 0910 40 11 Kangasajuruoho (villitimjami) (*Thymus serpyllum*)**
- Tähän alanimikkeeseen kuuluu vain *Thymus serpyllum* -lajin timjami.
- 0910 40 13 Muu**
- Tähän alanimikkeeseen kuuluvat *Thymus vulgaris* ja *Thymus zygis* -lajin kerätyt ja kuivatut lehdet ja kukat.
- 0910 40 90 Laakerinlehdet**
- Tähän alanimikkeeseen kuuluvat laakeripuun (*Laurus nobilis*) lehdet.
- 0910 50 00 Curry**
- Curryjauheet on kuvattu HS-selityksissä nimikkeeseen 0910 kohdassa e. Näihin sekoituksiin lisätyt vähäiset määrät muita aineita (suolaa, sinapinsiemeniä, jauhettuja palkokasveja) eivät muuta curryjauheiden luokitusta.

0910 91 10

-

0910 99 99**Muut mausteet**

HS-selityksissä nimikkeen 0910 kohdissa f ja g mainittujen tuotteiden lisäksi näihin alanimikkeisiin kuuluvat "Kani" ja *Xylophia aethiopica* -lajin hedelmistä valmistettu mauste, ns. "neekeripippuri".

Näihin alanimikkeisiin ei kuitenkaan luokitella seuraavia tuotteita, vaikka niitä yleisesti käytetäänkin mausteina:

- a) sinapinsiemenet (nimike 1207);
- b) kaikki galangajuuret (nimike 1211);
- c) saflorin (*Carthamus tinctorius* tai *Carthamus oxyacantha* tai *Carthamus palaestinus*) kukista tehty väriaine, joka on punaisempaa kuin aidosta saframista tehty (nimike 1404).

Monet maustamiskasvit, jotka eivät varsinaisesti ole mausteita, luokitellaan tämän ryhmän sijasta erityisesti 7 ja 12 ryhmiin (ks. näiden ryhmien selittävät huomautukset).

10 RYHMÄ

VILJA

Yleisohjeita

Kuivatut viljantähkät (esim. maissi), jotka on valkaistu, värjätty, kyllästetty tai muulla tavalla valmistettu koristetarkoituksiin, luokitellaan alanimikkeeseen 0604 99 90.

Tähän ryhmään voidaan luokitella myös vilja, joka on lämpökäsitelty, vaikka käsittelyn seurauksena jyvät saattavat esigelatinoitua tai joskus räjähtää.

- 1001 Vehnä sekä vehnän ja rukiin sekavilja**
- 1001 10 00 Makaroni- eli durumvehnä**
Ks. tämän ryhmän 1 alanimikehuomautus.
- 1001 90 91 Tavallinen vehnä sekä vehnän ja rukiin sekavilja, siemenvilja**
Siemenvilja on valikoitua viljaa ja se voidaan yleensäkin tunnistaa pakkausten (esim. säkit, joissa on käyttötarkoituksen ilmaiseva nimilappu) ja korkeamman hinnan mukaan.
Nämä siemenet voidaan käsitellä niiden suojaamiseksi tuholaisilta ja linnuilta.
- 1003 00 Ohra**
- 1003 00 10 Siemenvilja**
Ks. alanimikkeen 1001 90 91 selittävät huomautukset.
- 1006 Riisi**
Ks. tämän ryhmän 1 lisähuomautus.
- 1008 Tattari, hirssi ja kanariansiemenet; muu vilja**
- 1008 90 10 Ruisvehnä**
Ruisvehnä on vehnän ja rukiin risteyttämisestä syntynyt hybridilaji. Ruisvehnän siemen on tavallisesti isompi ja pitkänomaisempi kuin rukiinsiemen ja usein isompi ja pitkänomaisempi kuin vehnänsiemen. Ruisvehnän siemenen uloin kerros on rypyyinen.

11 RYHMÄ

MYLLYTEOLLISUUSTUOTTEET; MALTAAT; TÄRKKELYS; INULIINI; VEHNÄGLUTEENI

- 1101 00 Hienot vehnäjauhot sekä vehnän ja rukiin sekajauhot**
- Ks. tämän ryhmän 2 huomautus.
- Tämän nimikkeen jauhot voivat sisältää pieniä määriä suolaa (yleensä enintään 0,5 %) sekä pieniä määriä amylaasia, jauhettuja viljanalkioita ja paahdettua mallasta.
- 1102 Muut hienot viljajauhot kuin vehnäjauhot tai vehnän ja rukiin sekajauhot**
- Ks. tämän ryhmän 2 huomautus.
- Tämän nimikkeen jauhot voivat sisältää pieniä määriä suolaa (yleensä enintään 0,5 %) sekä pieniä määriä amylaasia, jauhettuja viljanalkioita ja paahdettua mallasta.
- 1102 20 10 ja 1102 20 90 Maissijauho**
- Rasvapitoisuuden määrittämisessä sovelletaan komission direktiivin 84/4/ETY (EYVL N:o L 15, 18.1.1984, s. 29) liitteen I menetelmässä A määrättyä analyttistä menetelmää komission asetuksen (ETY) N:o 1748/85 (EYVL N:o L 167, 27.6.1985, s. 26) mukaisesti.
- 1103 Viljarouheet, karkeat viljajauhot ja viljapelletit**
- 1103 11 10 Rouheet ja karkeat jauhot**
- 1103 19 90**
1. Ks. tämän ryhmän 2 ja 3 huomautukset.
 2. Ks. HS-selitykset, nimikkeen 1103 kuusi ensimmäistä kappaletta.
 3. — Tuotteet, jotka eivät täytä tämän ryhmän 3 huomautuksessa asetettuja seulan läpäisyä koskevia vaatimuksia, luokitellaan nimikkeeseen 1104.
- Tuotteet, jotka täyttävät tämän ryhmän 3 huomautuksessa asetetut seulan läpäisyä koskevat vaatimukset, mutta jotka ovat hiottuja ("pyöristettyjä"), ts. pyöreänmuotoisia jyvänpaloja, luokitellaan johonkin nimikkeen 1104 hiottuja jyvää koskeviin alanimikkeisiin.
- 1103 13 10 ja 1103 13 90 Maissia**
- Rasvapitoisuuden määrittämisestä, ks. alanimikkeiden 1102 20 10 ja 1102 20 90 selittävät huomautukset.
- 1103 21 00 ja 1103 29 90 Viljapelletit**
- Ks. HS-selitykset nimikkeen 1103 viimeinen kappale.
- 1104 Muulla tavoin käsitellyt viljanjyvät (esim. kuoritut, valssatut, hiutaleiksi valmistetut, pyöristettyt, leikatut tai karkeasti rouhitut), ei kuitenkaan nimikkeen 1006 riisi; viljanjyvien alkiot, kokonaiset, valssatut, hiutaleiksi valmistetut tai jauhetut**
- Hiutaleiksi valmistetut viljanjyvät, jotka kuuluvat alanimikkeisiin 1104 11 90, 1104 12 90 ja 1104 19 91, on ensin kuorittu ja valssattu.
- 1104 21 10 ja 1104 29 89 Muut käsitellyt viljanjyvät (esim. kuoritut, pyöristettyt, leikatut tai karkeasti rouhitut)**
- Ks. HS-selitykset, nimike 1104, 2 - 5 kohdat.
- 1104 21 50 Pyöristettyt**
- HS-selityksissä nimikkeen 1104 kohdassa 4 mainittujen "pyöristettyjen" eli hiottujen jyvien lisäksi tähän alanimikkeeseen kuuluvat myös hiottu jyvän palat, jotka ovat muodoltaan pyöreitä.

- 1104 21 90** **Ainoastaan karkeasti rouhitut**
- Tähän alanimikkeeseen kuuluvat kuorimattomista viljanjyvistä hienontamalla valmistetut tuotteet, jotka eivät täytä tämän ryhmän 3 huomautuksessa asetettuja seulan läpäisyä koskevia vaatimuksia.
- 1104 22 50** **Pyöristetetyt**
- Ks. alanimikkeen 1104 21 50 selittävät huomautukset.
- 1104 22 90** **Ainoastaan karkeasti rouhitut**
- Ks. alanimikkeen 1104 21 90 selittävät huomautukset.
- 1104 23 30** **Pyöristetetyt**
- Ks. alanimikkeen 1104 21 50 selittävät huomautukset.
- 1104 23 90** **Ainoastaan karkeasti rouhitut**
- Ks. alanimikkeen 1104 21 90 selittävät huomautukset.
- Rikkoutuneet maissinjyvät, jotka on otettu talteen puhdistettujen kuorimattomien maissinjyvien seulonnan yhteydessä ja jotka täyttävät tämän ryhmän 2 huomautuksen A kohdassa asetetut vaatimukset, luokitellaan tähän alanimikkeeseen jyvänä, jotka on "ainoastaan karkeasti rouhittu".
- 1104 29 31** **Pyöristetetyt**
-
- 1104 29 39** Ks. alanimikkeen 1104 21 50 selittävät huomautukset.
- 1104 29 51** **Ainoastaan karkeasti rouhitut**
-
- 1104 29 59** Ks. alanimikkeen 1104 21 90 selittävät huomautukset.
- 1104 30 10** **Viljanjyvien alkiot, kokonaiset, valssatut, hiutaleiksi valmistetut tai jauhetut**
- ja
- 1104 30 90** Ks. HS-selitykset, nimike 1104, 6 kohta.
- 1106** **Nimikkeen 0713 kuivatusta palkoviljasta, nimikkeen 0714 saagosta, juurista tai mukuloista valmistetut hienot ja karkeat jauhot sekä jauhe; 8 ryhmän tuotteista valmistetut hienot ja karkeat jauhot sekä jauhe**
- Ilmaiset "hienot jauhot", "karkeat jauhot" ja "jauhe" määritellään tämän ryhmän 2 lisähuomautuksessa.
- Tahnan muodossa olevat tuotteet eivät kuulu tähän nimikkeeseen.
- 1107** **Maltaat, myös paahdetut**
- 1107 10 11** **Paahtamattomat**
-
- 1107 10 99** Näihin alanimikkeisiin kuuluvat kaikki maltaat, joissa on viljatärkkelyksen pilkkomiseen tarvittavaa diastaattista aktiivisuutta. Tällaisia maltaita ovat mm. vihermaltaat, liotusvaiheessa olevat ilmastetut maltaat ja kuivatut maltaat, joista viimeksi mainitut usein luokitellaan (kaupallisessa mielessä) edelleen vaaleisiin (Pilsner-tyyppisiin) maltaisiin ja tummiin (Münchener-tyyppisiin) maltaisiin.
- Näihin alanimikkeisiin kuuluvissa kokonaisissa mallasjyvissä on jauomainen ja mureneva valkoinen sisus. Tummista (Münchener-tyyppisistä) mallasjyvistä kuitenkin noin 10 prosentilla sisuksen väri vaihtelee keltaisesta ruskeaan. Jyvien sisus on kuiva ja mureneva. Niistä saadaan jauhamalla hienoa pehmeää jauhoa.
- 1107 20 00** **Paahdetut**
- Tähän alanimikkeeseen kuuluvat mitkä tahansa maltaat, joissa paahdamisen tuloksena diastaattinen aktiivisuus on vähentynyt tai se on kokonaan hävinnyt. Tämän vuoksi oluen valmistuksessa paahdettuja maltaita käytetään paahtamattomien maltaiden joukossa pelkkänä lisäaineena, joka antaa oluella erityisen värin ja maun.
- Tällaisissa maltaissa sisuksen väri vaihtelee mallastyypistä riippuen likaisen valkoisesta mustaan.
- Tähän alanimikkeeseen kuuluvat mm.:
1. paahdetut maltaat, jotka on paahdettu joko ennen kuin tärkkelys on varsinaisesti ehtinyt pilkkoutua mallassokeriksi tai osittaisen tärkkelyksen pilkkoutumisen jälkeen, riippuen käytettyjen vaaleiden maltaiden kosteusasteesta. Näillä maltailla on kiiltävä ulkopinta ja niiden endospermi on musta, mutta ei kuitenkaan lasimainen.

2. karamelli- eli värimaltaat, joissa tärkkelyksen pilkkoutumisen tuloksena syntynyt mallassokeri on karamellisoitu. Näiden maltaiden väri vaihtelee sameankeltaisesta vaaleanruskeaan. Ainakin 90 prosentilla jyvistä on kiiltävä lasimainen endospermi, jonka väri vaihtelee likaisen valkoisesta tummanruskeaan. Hyvin vaaleissa karamellimaltaissa on vielä jonkin verran diastaattista aktiivisuutta jäljellä. Karamellimaltaiden joukossa voi olla noin 10 prosenttia karamellisoimatonta mallasta.

12 RYHMÄ

ÖLJYSIEMENET JA -HEDELMÄT; ERINÄISET SIEMENET JA HEDELMÄT; TEOLLISUUS- JA LÄÄKEKASVIT; OLJET JA KASVIREHU**1201 00 Soijapavut, myös murskatut**

Soijapavut ovat ruskeita, vihreitä tai mustia *Glycine max* -lajin siemeniä. Niissä ei käytännöllisesti katsoen ole lainkaan tärkkelystä, mutta ne sisältävät runsaasti valkuaisaineita ja öljyä.

Erityistä huolellisuutta tarvitaan luokiteltaessa siemeniä, joita markkinoidaan "vihreinä soijapapuina" tai "vihreinä papuina". Nämä siemenet eivät yleensä ole soijapapuja, vaan papuja ja ne luokitellaan nimikkeeseen 0713.

1202 Paahtamattomat tai muulla tavoin kypsentämättömät maapähkinät, myös kuoritut tai murskatut

Maapähkinät (*Arachis hypogaea* -lajin siemenet) sisältävät runsaasti syötävää öljyä.

1206 00 Auringonkukansiemenet, myös murskatut**1206 00 91 Kuoritut; harmaa- ja valkearaidallisissa kuorissa**

Tähän alanimikkeeseen kuuluvat auringonkukansiemenet on yleensä tarkoitettu makeisten valmistukseen, linnunruoksi tai välittömään kulutukseen. Siementen pituus on tavallisesti vain puolet kuoren pituudesta, joka voi olla yli 2 cm. Nämä siemenet sisältävät öljyä tavallisesti noin 30 - 35 painoprosenttia.

1206 00 99 Muut

Tähän alanimikkeeseen kuuluvat mm. auringonkukansiemenet, joista valmistetaan ihmisravinnoksi soveltuvaa öljyä. Nämä siemenet toimitetaan yleensä kuorineen, jotka ovat väriltään täysin mustia. Siemenen ja kuoren pituus on tavallisesti lähes sama. Nämä siemenet sisältävät öljyä tavallisesti noin 40-45 painoprosenttia.

1207 Muut öljysiemenet ja -hedelmät, myös murskatut**1207 10 10 Palmunpähkinät ja -ytimet**

ja

1207 10 90 Ks. HS-selitykset, alanimike 1207 10.

Pähkinän mesokarpista saadaan palmuöljyä kun taas siemenvalkuaisesta eli ytimeistä saadaan palmunydinöljyä.

1207 30 10 Risiininsiemenet

ja

1207 30 90 Risiininsiemenet ovat *Ricinus communis* -lajin siemeniä.

1207 40 10 Seesaminsienenet

ja

1207 40 90 Näihin alanimikkeisiin kuuluvat *Sesamum indicum* -lajin siemenet.

1207 50 10 Sinapinsiemenet

ja

1207 50 90 Sinapinsiemeniä saadaan eri kasvilajeista, esim. *Sinapsis alba*, *Brassica hirta*, *Brassica nigra* ja *Brassica juncea* -lajeista.

1207 92 10 Sheapähkinät (karitepähkinät)

ja

1207 92 90 Näihin alanimikkeisiin kuuluvat *Bassia parkii* -lajin siemenet.

1207 99 99 Muut

HS-selitysten nimikkeen 1207 toisessa kappaleessa mainitut siemenet ja hedelmät kuuluvat tähän alanimikkeeseen, ellei niitä ole luokiteltu johonkin muuhun nimikkeeseen 1207 alanimikkeeseen.

Tähän alanimikkeeseen kuuluvat myös pehmeäkuoriset vihreän kurpitsan siemenet, joista geneettisesti puuttuu korkkimainen siemenkuoren päällyskerrokset (*Cucurbita Pepo*L. *convar. citrullinia* Greb. *var. styriaca* ja *Cucurbita pepo*L. *var. oleifera* Pietsch). Näitä kurpitsoja viljellään pääasiallisesti niistä saatavan öljyn vuoksi eikä ruokavihanneksiksi; jälkimmäisten siemenet kuuluvat alanimikkeeseen 1209 91 90.

Tähän alanimikkeeseen eivät kuulu kurpitsan paahdetut siemenet (alanimike 2008 19).

1208 Öljysiemen- ja öljyhedelmäjauhot, ei kuitenkaan sinappijauho

Ks. tämän ryhmän 2 huomautus.

1209 Siemenet, hedelmät ja itiöt, jollaisia käytetään kylvämiseen

1209 11 00 Juurikkaansiemenet

ja

1209 19 00

Näihin alanimikkeisiin kuuluvat vain punajuuren (*Beta vulgaris var. conditiva*), rehujuurikkaan (*Beta vulgaris var. alba*) ja soke-rijuurikkaan (*Beta vulgaris var. altissima*) siemenet.

Näihin alanimikkeisiin kuuluvat myös monosiemenet eli yksi-itoiset siemenet, jotka on saatu aikaan geenitekniikan avulla tai siemenryppäästä lohkomalla ja jotka on sen jälkeen päällystetty yleensä savipohjaisella aineella tai ovat ilman tällaista päällystettä.

1209 30 00 Pääasiallisesti kukkiensa vuoksi viljeltyjen ruohomaisten kasvien siemenet

Tähän alanimikkeeseen kuuluvat yksinomaan tai pääasiallisesti kukkiensa vuoksi (leikkokukiksi, koristekukiksi, jne.) viljeltyjen ruohomaisten kasvien siemenet. Siemenet voidaan esittää tullattavaksi tukiaineeseen, esim. selluloosavanuun tai turpeeseen, sekoitettuina. Tähän alanimikkeeseen kuuluu myös tuoksuherne eli hajuherne (*Lathyrus odoratus*).

1209 91 90 Muut

Tähän alanimikkeeseen kuuluvat mm. ruokavihanneksina (esim. salaateissa) käytettävien kurpitsojen siemenet, joita käytetään kylvämiseen, elintarviketeollisuudessa (esim. leipomoissa) tai lääkintätarkoituksiin.

Ks. myös alanimikkeen 1207 99 99 selittävät huomautukset.

1209 99 10 Metsäpuiden siemenet

Tähän alanimikkeeseen kuuluvat metsäpuiden siemenet ja jyvät, myös sellaiset, jotka on tarkoitettu koristepuiden ja -pensaiden viljelyyn tuontimaassa.

Tässä alanimikkeessä ilmaisulla ”puut” tarkoitetaan kaikkia puita, pensaita ja pensasmaisia puita, joilla on puuvartiset rungot, varret ja oksat.

Tähän alanimikkeeseen kuuluvat kaikki siemenet ja hedelmät, joista viljellään

1. sekä eurooppalaisia puita että eksoottisia lajeja metsityksiin sekä puutavaran tuottamista että kasvumaan suojelemista tai eroosion ehkäisemistä varten;
2. koristepuita tai puita puistoja, julkisia ja yksityisiä puutarhoja, julkisia aukioita, kaupunkikatuja, teitä, kanaalien varsia, jne. (maisemasuunnittelua) varten.

Jälkimmäisen ryhmään — johon kuuluu paljolti samoja lajeja kuin ensimmäiseen ryhmään — kuuluu mm. puita, joita viljellään muotonsa tai lehtiverhonsa värin vuoksi (esim. tietyt poppelityypit, vaahtera ja havupuut), kukkiensa vuoksi (esim. mimosa, tamariski, mangolia, sireeni, kultasade, japaninkirsikka, juudaksenpuu ja ruusut) tai kirikkaanväristen hedelmiensä vuoksi (esim. laakerikirsikka, tuhkapensas ja tulimarja).

Seuraavat siemenet ja hedelmät, myös viljelyyn tarkoitettut, eivät kuitenkaan kuulu tähän alanimikkeeseen:

- a) 8 ryhmään kuuluvat hedelmät ja pähkinät (erityisesti pähkinät, esim. kastanjat, saksanpähkinät, hasselpähkinät, pekaani-pähkinät ja mantelit);
- b) 9 ryhmään kuuluvat siemenet ja hedelmät (esim. katajanmarjat);
- c) nimikkeisiin 1201 00 - 1207 kuuluvat öljysiemenet ja -pähkinät (esim. pyökinpähkinät ja palmunytimet).

Tähän alanimikkeeseen eivät myöskään kuulu:

- a) tamarindin siemenet (alanimike 1209 99 99);
- b) tammenterhot ja hevoskastanjat (alanimike 2308 10 00).

- 1210 Tuoreet tai kuivatut humalantähkät, myös murskatut, jauhetut tai pelleteiksi valmistetut; lupuliini**
- 1210 20 10 Murskatut, jauhetut tai pelleteiksi valmistetut, runsaasti lupuliinia sisältävät; lupuliini**
- Lupuliinin lisäksi tähän alanimikkeeseen kuuluvat runsaasti lupuliinia sisältävät tuotteet. Tällaisia tuotteita saadaan jauhamalla humalantähkät lehtien, ruotien, suojuslehtien ja kantojen mekaanisen poiston jälkeen.
- 1211 Kasvit ja kasvinosat (myös siemenet ja hedelmät), jollaisia käytetään pääasiallisesti hajusteisiin, farmaseuttisiin tuotteisiin, hyönteisten ja sienitautien torjunta-aineisiin tai niiden kaltaisiin tuotteisiin, tuoreet tai kuivatut, myös paloittelut, murskatut tai jauhetut**
- 1211 10 00 Lakritsijuuri**
- Tähän alanimikkeeseen kuuluu lakritsikasvin (*Glycyrrhiza glabra*) juurakot, jotka ovat harmahtavan ruskeita ja joissa on pitkittäissuuntaisia juovia; sisusta on leikkauspinnasta katsottuna tummankeltainen.
- 1211 20 00 Ginsengjuuri**
- Tähän alanimikkeeseen kuuluvat ginsengin (*Panax quinquefolium* ja *Panax ginseng*) usein haarautuneet juuret, joiden muoto vaihtelee lieriömäisestä sukkulamaiseen ja jonka yläosassa on kierteisiä uurteita. Juuren ulkopinnan väri vaihtelee kellanvalkoisesta ruskeankeltaiseen ja sen murtopinta on valkoinen ja jauhomainen (keitettynä se muuttuu kovaksi "sarveksi"). Tähän alanimikkeeseen kuuluvat myös murskatut tai jauhetut ginsengjuuret.
- 1211 90 30 Tonkapavut**
- Tähän alanimikkeeseen kuuluvat *Leguminosae*-heimoon kuuluvan *Dipteryx odorata* -lajin siemenet, joita kutsutaan myös nimellä tonkapavut. Ne sisältävät kumariinia, jota käytetään parfyymiteollisuudessa sekä dieettijuomissa käytettävien esanssien valmistukseen.
- 1211 90 95 Muut**
- Tähän alanimikkeeseen kuuluvat HS-selityksissä nimikkeen 1211 yhdennessätoista kappaleessa mainitut kasvit, kasvinosat, siemenet ja hedelmät, mikäli niitä ei ole luokiteltu johonkin muuhun nimikkeeseen 1211 alanimikkeeseen, sekä myös seuraavat:
1. hampukasvin osat, myös epäorgaanisiin tai orgaanisiin aineisiin (jotka usein ovat pelkästään sidosaineita) sekoitettuna;
 2. "orange peas" tai "orangettes" eli syötäväksi kelpaamattomat appelsiininraakileet, jotka putoavat maahan pian puun kukkimisen jälkeen ja jotka kerätään vasta kuivina erityisesti niiden sisältämän tärkeän eteerisen öljyn ("petit-grain") erottamista varten;
 3. kuivatun voikukan lehdet (*Taraxacum officinale*);
 4. kuivattu niittysuolaheinä (*Rumex acetosa*);
 5. kuivattu koristekrassi (*Tropaeolum majus*).
- Tähän alanimikkeeseen eivät kuulu levät (nimike 1212) eivätkä kurpitsan siemenet (nimike 1207 tai 1209)
- 1212 Johanneksenleipä, merilevät ja muut levät, sokerijuurikas ja sokeriruoko, tuoreet, jäädytetyt, jäädytetyt tai kuivatut, myös jauhetut; hedelmänkivet ja -sydämet sekä muut kasvituotteet (myös paahattomat juurisikurin *Cichorium intybus sativum* juuret), jollaisia käytetään pääasiallisesti ihmisravinnoksi, muualle kuulumattomat**
- 1212 10 10 Johanneksenleipä, myös johanneksenleivän siemenet**
- 1212 10 99** Ks. HS-selitykset, nimike 1212, A kohta.
- 1212 20 00 Merilevät ja muut levät**
- Ks. HS-selitykset, nimike 1212, B kohta.
- 1212 91 20 ja 1212 91 80 Sokerijuurikas**
- Näihin alanimikkeisiin kuuluvat vain uuttamattomat sokerijuurikkaat, joiden sakkaroosipitoisuus on tavallisesti suurempi kuin 60 prosenttia kuiva-aineen painosta. Sokerijuurikkaat, joista sokeri on osaksi tai kokonaan uutettu, luokitellaan alanimikkeisiin 2303 20 11 - 2303 20 90.
- 1212 99 10 Juurisikurin juuret**
- Ks. HS-selitykset, nimike 1212, D kohdan kolmas kappale.

1212 99 90**Muut**

HS-selityksissä nimikkeeseen 1212 kohdan D neljännessä ja viidennessä kappaleessa mainittujen tuotteiden lisäksi tähän alanimikkeeseen kuuluvat mm.:

1. kokonaiset, murskatut tai jauhetut ”konjak” eli ”konnyaku”-kasvin mukulat;
2. ”siitepölyjauho” — mehiläisten keräämästä siitepölystä, medestä, hunajasta ja mehiläisten syljestä muodostuneita pieniä paakkuja.

Tähän alanimikkeeseen eivät kuulu kurpitsan siemenet (nimike 1207 tai 1209).

1214

Lantut, rehujuurikkaat ja muut rehujuuret, heinä, sini- eli rehumailanen (alfalfa), apila, esparsetti, rehukaali, lupiini, virna ja niiden kaltaiset rehuaineet, myös pelleteiksi valmistetut

1214 90 10**Rehujuurikkaat, lantut ja muut rehujuuret**

Tähän alanimikkeeseen kuuluvat:

1. rehujuurikkaat (*Beta vulgaris var. alba*);
2. lantut (*Brassica napus var. napobrassica*);
3. muut rehujuuret, esim. rehunauriit ja rehuporkkanat.

Eri maa-artisokkalajit ja -lajikkeet (esim. *Helianthus tuberosus*) luokitellaan nimikkeeseen 0714, kun taas palsternakat (*Pastinaca sativa*) luokitellaan 7 ryhmään vihanneksena (nimike 0706, tuoreet tai jäähdetyt).

13 RYHMÄ

KUMILAKAT; KUMIT, HARTSIT JA MUUT KASVIMEHUT JA -UUTTEET

- 1301 Kumilakat; luonnonkumit, -hartsit, -kumihartsit ja oleohartsit (esimerkiksi palsamit)**
- 1301 10 00 Kumilakat**
Ks. HS-selitykset, nimike 1301, I kohta.
- 1301 20 00 Arabikumi**
Arabikumi (eli akaasiakumi tai senegalinkumi) esitetään tullattavaksi kellertävinä tai punertavina paloina, jotka ovat läpi-kuultavia ja jotka liukenevat veteen, mutta eivät alkoholiin.
- 1301 90 10 Muut**
ja
1301 90 90
Näihin alanimikkeisiin kuuluvat HS-selityksissä nimikkeen 1301 kohdan II alakohdissa 1 - 6 luetellut tuotteet (lukuun ottamatta arabikumia).
- 1302 Kasvimehut ja -uutteet; pektiiniaineet, pektinaatit ja pektaatit; agar-agar ja muut kasviaineista saadut kasvilimat ja paksunnosaineet, myös modifioidut**
- 1302 11 00 Oopiumi**
Ks. HS-selitykset, nimike 1302, A kohdan 1 alakohta.
- 1302 12 00 Lakritsista saadut**
Ks. HS-selitykset, nimike 1302, A kohdan 2 alakohta.
- 1302 14 00 Pyretriumkasveista tai rotenonipitoisten kasvien juurista saadut**
Ks. HS-selitykset, nimike 1302, A kohdan 4 ja 5 alakohdat.
- 1302 19 10 Quassia amara -lajin puusta saadut; aaloe ja manna**
Ks. HS-selitykset, nimike 1302, A kohdan 8, 11 ja 13 alakohdat.
- 1302 19 91 Lääkinnälliseen käyttöön tarkoitettut**
Tähän alanimikkeeseen kuuluvat mm.:
1. HS-selityksissä nimikkeen 1302 kohdan A alakohdassa 12 mainitut lääkeuutteet;
 2. hampukasveista saadut uutteet ja tinktuurat, myös (pelkästään sidosaineina käytettyihin) epäorgaanisiin tai orgaanisiin aineisiin sekoitettuna;
 3. podofylliini;
 4. kurare;
 5. sennasurveesta saatu vesiliukoinen uute;
 6. HS-selityksissä nimikkeessä 1211 kuvailluista kasveista saadut uutteet, mikäli niitä käytetään pääasiallisesti lääkeuutteina.
- 1302 20 10 Pekiiniaineet, pektinaatit ja pektaatit**
ja
1302 20 90
Näihin alanimikkeisiin kuuluvat HS-selityksissä nimikkeen 1302 kohdassa B mainitut tuotteet.
- 1302 31 00 Agar-agar**
Ks. HS-selitykset, nimike 1302, C kohdan 1 alakohta.

1302 32 10
ja
1302 32 90

Johanneksenleipäpuun paloista tai palkojen siemenistä tai guar-siemenistä saadut kasvilimat ja paksunnosaineet, myös modifioidut

Ks. HS-selitykset, nimike 1302, C kohdan 2 alakohta.

Näihin alanimikkeisiin eivät kuulu guar-siementen siemenvalkuainen eli "guar splits", joka on pienten vaalenkeltaisten, epä-säännöllisen muotoisten hiutaleiden muodossa (nimike 1404).

1302 39 00

Muut

HS-selityksissä nimikkeen 1302 kohdan C alakohdissa 3 - 5 lueteltujen tuotteiden lisäksi tähän alanimikkeeseen kuuluvat myös:

1. Tanskan rannikolta pyydetystä *Furcellaria fastigiata* -levälajista valmistettu uute, joka on uutettu samalla tavoin ja on samassa muodossa kuin agar-agar;
2. kvitteninsiemenistä saatu kasvilima;
3. islanninjäkälästä saatu kasvilima;
4. karrageeniini ja kalsium-, natrium- ja kaliumkarrageenaatit, myös jos ne on käyttötehon säilymisen takaamiseksi vakioitu sokeria lisäämällä (esim. sakkaroosia, glukoosia). Lisätyn sokerin määrä tuotteessa on yleensä kuitenkin enintään 25 prosenttia.

14 RYHMÄ

KASVIPERÄISET PUNONTA- JA PALMIKOINTIAINEET; MUUALLE KUULUMATTOMAT KASVITUOTTEET

- 1401 Kasviaineet, jollaisia käytetään pääasiallisesti palmikointiin tai punontaan (esim. bambu, rottinki, ruoko, kaisla, koripaju, raffia, puhdistettu, valkaistu tai värjätty olki sekä niini)**
- 1401 10 00 Bambu**
Ks. HS-selitykset, nimike 1401, 1 kohta.
- 1401 20 00 Rottinki**
Ks. HS-selitykset, nimike 1401, 2 kohta.
- 1401 90 00 Muut**
Tähän alanimikkeeseen kuuluvat HS-selityksissä nimikkeen 1401 kohdissa 3 - 7 mainitut tuotteet. Eri osmankäämilajien (esim. *Typha latifolia* eli leveäosmankäämi) lehdet luokitellaan myös tähän alanimikkeeseen.
- 1402 Kasviaineet, jollaisia käytetään pääasiallisesti täytteenä tai pehmusteena (esim. kapokki, täpeheinä ja meriheinä), myös kerrostettuina ja muuhun tukiaineeseen yhdistettyinä tai sitä ilman**
- 1402 10 10 Kapokki**
-
1402 10 99
Ks. HS-selitykset, nimike 1402, 1 kohta.
- 1402 90 00 Muut**
Tähän alanimikkeeseen kuuluvat mm. HS-selityksissä nimikkeen 1402 kohdissa 2 - 5 mainitut tuotteet.
- 1403 Kasviaineet, jollaisia käytetään pääasiallisesti luudan- tai harjantekoon (esim. luutadurra, piassava, riisinjuuri ja istlekuitu), myös kimppuina tai sykkyröinä**
- 1403 90 00 Muut**
Tähän alanimikkeeseen kuuluvat mm. HS-selityksissä nimikkeen 1403 kohdissa 1 - 6 mainitut tuotteet (lukuun ottamatta luutadurraa).
- 1404 Muualle kuulumattomat kasvituotteet**
- 1404 10 00 Raa'at kasviaineet, jollaisia käytetään pääasiallisesti värjäykseen tai parkitukseen**
Ks. HS-selitykset, nimike 1404, A kohta.
- 1404 20 00 Puuvillalintterit**
Ks. HS-selitykset, nimike 1404, B kohta.
- 1404 90 00 Muut**
Tähän alanimikkeeseen kuuluvat mm. HS-selityksissä nimikkeen 1404 kohdissa C ja D mainitut tuotteet.
HS-selityksissä nimikkeen 1404 kohdan D alakohdassa 6 mainitut karstatakiaiset ovat *Dipsacus sativus* -lajin mykeröitä.
Tähän alanimikkeeseen kuuluu myös guar-siementen siemenvalkuainen ("guar splits"), joka on pienten, vaalenkeltaisten ja epäsäännöllisten muotoisten hiutaleiden muodossa.

III JAKSO

ELÄIN- JA KASVIRASVAT JA -ÖLJYT SEKÄ NIIDEN PILKKOUTUMISTUOTTEET; VALMISTETUT RAVINTORASVAT;
ELÄIN- JA KASVIVAHAT

15 RYHMÄ

ELÄIN- JA KASVIRASVAT JA -ÖLJYT SEKÄ NIIDEN PILKKOUTUMISTUOTTEET; VALMISTETUT RAVINTORASVAT; ELÄIN-
JA KASVIVAHAT

Yleisohjeita

Tämän ryhmän alanimikkeissä ilmaisulla "teollinen käyttö" tarkoitetaan ainoastaan sellaisia käyttötapoja, joiden yhteydessä perustuotetta muunnetaan.

Toisaalta joissakin alanimikkeissä esiintyvään ilmaisuun "tekninen käyttö" ei liity tällaista muuntamista.

Ilmaisuilla "teollinen käyttö" tai "tekninen käyttö" ei tarkoiteta puhdistus- eikä hydrausmenetelmiä.

On huomattava, että jopa ihmisravinnoksi soveltuvat tuotteet voivat olla tarkoitettuja tekniseen tai teolliseen käyttöön.

Tämän ryhmän alanimikkeisiin kuuluvat tuotteet, jotka on tarkoitettu muuhun tekniseen tai teolliseen käyttöön kuin ihmisravinnoksi tarkoitettujen elintarvikkeiden valmistukseen, käsittävät myös eläinten ruokien valmistukseen tarkoitettuja öljyjä ja rasvoja.

**1 lisähuomautus a
alakohta**

"Raakoina" öljyinä ei pidetä kasviöljyjen juoksevia jakeita, jotka on saatu poistamalla öljystä jähmeä faasi, esim. jäähdetyksen, orgaanisten liuottimien tai pinta-aktiivisten aineiden avulla.

1502 00**Nautaeläinten, lampaan tai vuohen rasva, muut kuin nimikkeeseen 1503 kuuluvat**

Tähän nimikkeeseen kuuluvat sulatettujen rasvojen lisäksi sulattamattomat eli solukalvoissa kiinni olevat rasvat.

Tähän nimikkeeseen kuuluvat näin ollen mm. seuraavat tuotteet:

1. Sulattamattomat raat tai talin muodossa olevat rasvat (teurastamorasva, lihakaupan rasva, sisämysrasva);
2. sulatetut rasvat, mm.:
 - a) "Premier jus", joka on syötävistä taleista arvokkain;
 - b) eläinrasvan sulatusjätteet;
 - c) hapan rasva, jota saadaan keittämällä huonolaatuisinta sulattamatonta rasvaa vesi-rikkihappoliuoksessa, joka hydrolysoi kudoksen valkuaismaiset aineet ja siten vapauttaa kudoksesta rasvan;
3. nautaeläimistä, lampaista ja vuohista saatu luurasva ja jäterasva.

Tähän nimikkeeseen eivät kuitenkaan kuulu luu-, ydin- ja sorkkaöljyt (nimike 1506 00 00).

1503 00**Laardisteariini, laardiöljy, oleosteariini, oleomargariini ja taliöljy, emulgoimattomat, sekoittamattomat tai muutoin valmistamattomat****15030011
ja
15030019****Laardisteariini ja oleosteariini**

Näihin alanimikkeisiin kuuluvat HS-selityksissä nimikkeen 1503 toisessa ja viimeisestä edellisessä kappaleessa mainitut tuotteet.

1503 00 30**Taliöljy, muuhun teolliseen käyttöön kuin elintarvikkeiden valmistukseen tarkoitettu**

Tähän alanimikkeeseen kuuluvat tuotteet, jotka on kuvailtu HS-selityksissä nimikkeeseen 1503 viidennessä kappaleessa, jos ne on tarkoitettu muuhun teolliseen käyttöön kuin ihmiravinnoksi tarkoitettujen elintarvikkeiden valmistukseen (ks. tämän ryhmän yleisohjeita).

1503 00 90**Muut**

HS-selityksissä nimikkeeseen 1503 kolmannessa ja neljännessä kappaleessa mainittujen tuotteiden lisäksi tähän alanimikkeeseen kuuluu taliöljy, joka ei täytä alanimikkeessä 1503 00 30 asetettuja edellytyksiä, esim. tekniseen käyttöön tarkoitettu taliöljy.

1504**Kala- ja merinisäkäsrasvat ja -öljyt sekä niiden jakeet, myös puhdistetut, mutta kemiallisesti muunta-mattomat**

Ks. HS-selitykset, tämän ryhmän yleisohjeiden A kohdan kuudes ja seitsemäs kappale.

1504 10 10**Kalanmaksaöljyt ja niiden jakeet****1504 10 99**

Ks. HS-selitykset, nimikkeeseen 1504 toinen kappale.

1504 10 10**A-vitamiinipitoisuus enintään 2500 ky/g**

Turskakaloista (turskasta, koljasta, molvasta, kummeliturskasta, jne.) saatujen kalanmaksaöljyjen A-vitamiinipitoisuus on yleensä enintään 2 500 ky/g.

1504 10 91**Muuta****ja****1504 10 99**

Esim. tonnikaloista, pallaksista ja eri haikaloista saatujen kalanmaksaöljyjen A-vitamiinipitoisuus on yleensä enemmän kuin 2 500 ky/g.

Öljyt, joiden vitamiinipitoisuutta on lisätty, luokitellaan näihin alanimikkeisiin, jos ne ovat säilyttäneet kalanmaksaöljyn ominaisuudet. Näitä ovat esim. kalanmaksaöljyt, joiden A-vitamiinipitoisuus on enintään 100 000 ky/g.

1504 20 10**Kalarasvat ja -öljyt (muut kuin kalanmaksaöljyt) sekä niiden jakeet****ja****1504 20 90**

Näihin alanimikkeisiin kuuluvat kaikista kalalajeista saadut rasvat ja öljyt sekä niiden jakeet, lukuun ottamatta kalojen maksasta saatua öljyä. Näitä ovat:

1. öljyt, jotka saadaan sillistä ja silakasta sekä menhadenista (sillikalat, jota kalastetaan yksinomaan siitä saatavan öljyn vuoksi);
2. kalasäilykkeiden valmistusjätteistä saadut öljyt, jotka ovat huonompilaatuisia kuin edellä mainitut öljyt. Kaupallista merkitystä on tonnikalojen, boniitin ja lohikalajien jätteistä saaduilla öljyillä;
3. kalateollisuuden jätteistä saadut öljyt, joiden koostumus on hyvin vaihteleva ja jotka ovat laadultaan vielä edellistä ryhmää huonompia;
4. "kalastariini", joka on kuvailtu HS-selityksissä nimikkeeseen 1504 viidennessä kappaleessa.

Näiden alanimikkeiden rasvat ja öljyt on lähinnä tarkoitettu teolliseen ja tekniseen käyttöön kuten parkitukseen, maalivalmisteisiin ja leikkuuöljyihin.

1504 30 10**Merinisäkäsrasvat ja -öljyt sekä niiden jakeet****ja****1504 30 90**

Näihin alanimikkeisiin kuuluvat mm.:

1. valasöljy ja raaka spermaseettiöljy, jotka on kuvailtu HS-selityksissä nimikkeeseen 1504 kolmannessa ja neljännessä kappaleessa;
2. merinisäkkäiden rasva;
3. eväjalkaisista (hylkeistä, mursuista ja merileijonista) saadut öljyt.

Näihin alanimikkeisiin kuuluvat kaikki merinisäkkäistä saadut öljyt ja niiden jakeet, myös merinisäkkäiden maksasta saadut öljyt kuten kaskelotin maksasta saatu öljy, joka hyvin runsaasti A-vitamiinia sisältävänä öljynä on alanimikkeisiin 1504 10 10, 1504 10 91 ja 1504 10 99 luokiteltujen kalanmaksaöljyjen kaltaista.

- 1505 Villarasva ja siitä saadut rasva-aineet (myös lanoliini)**
- 1505 10 00 Villarasva, raaka**
Ks. HS-selitykset, nimikkeen 1505 ensimmäinen kappale.
- 1505 90 00 Muut**
Tähän alanimikkeeseen kuuluvat:
1. lanoliini, joka on kuvailtu HS-selityksissä nimikkeen 1505 toisessa, kolmannessa ja neljännessä kappaleessa;
2. villarasvasta saadut juoksevat ja jähmeät rasva-aineet (villarasvaoleiini ja villarasvasteariini), jotka saadaan kun villarasvaa ensin tislataan ja sen jälkeen puristetaan.
- 1506 00 00 Muut eläinrasvat ja -öljyt sekä niiden jakeet, myös puhdistetut, mutta kemiallisesti muuntamattomat**
Tähän nimikkeeseen eivät kuulu mm. syötäväksi kelpaamattomat seokset ja valmisteet, jotka on valmistettu eläinrasvoista ja -öljyistä, esim. eri eläimistä peräisin olevat teurastamorasvat tai seokset ja valmisteet, jotka on valmistettu eläin- ja kasvirasvoista ja -öljyistä, esim. keitinrasvat (nimike 1518).
- 1507 Soijaöljy ja sen jakeet, myös puhdistetut, mutta kemiallisesti muuntamattomat**
- 1507 10 10 Raaka öljy, myös sellainen, josta kasvilima on poistettu**
ja
1507 10 90 Ilmaisun "raaka" määrittelystä, ks. tämän ryhmän 1 lisähuomautuksen a, b ja c alakohdat.
- 1507 90 10 Muut**
ja
1507 90 90 Näihin alanimikkeisiin kuuluu mm. puhdistettu soijaöljy.
- 1508 Maapähkinäöljy ja sen jakeet, myös puhdistetut, mutta kemiallisesti muuntamattomat**
- 1508 10 10 Raaka öljy**
ja
1508 10 90 Ks. tämän ryhmän 1 lisähuomautuksen a ja b alakohdat.
- 1508 90 10 Muut**
ja
1508 90 90 Näihin alanimikkeisiin kuuluu mm. puhdistettu maapähkinäöljy.
- 1509 Oliiviöljy ja sen jakeet, myös puhdistetut, mutta kemiallisesti muuntamattomat**
Tähän nimikkeeseen luokiteltavan oliiviöljyn on täytettävä seuraavat kolme vaatimusta:
1. se on valmistettu yksinomaan oliivipuun (*Olea europaea* L.) hedelmiä käsittelemällä;
2. se on valmistettu yksinomaan mekaanisia tai muita fysikaalisia menetelmiä käyttäen (esim. puristamalla). Näin ollen oliiveista liuottimien avulla saadut öljyt eivät kuulu tähän nimikkeeseen (ks. tämän ryhmän 2 huomautus);
3. se ei ole uudelleen esteröityä eikä siihen ei ole sekoitettu muita öljyjä tai nimikkeen 1510 00 uutettua oliiviöljyä.
- 1509 10 10 Neitsytoliivilamppuöljy (lampante virgin olive oil)**
Ks. tämän ryhmän 2 lisähuomautuksen B kohdan I kohta.
- 1509 10 90 Muu**
Ks. tämän ryhmän 2 lisähuomautuksen B kohdan II kohta.
- 1509 90 00 Muut**
Ks. tämän ryhmän 2 lisähuomautuksen C kohta.
Tähän alanimikkeeseen ei kuulu ainoastaan puhdistettu oliiviöljy vaan myös puhdistettu oliiviöljy, johon sekoitettu neitsytoliiviöljyä.

- 1510 00** **Muut yksinomaan oliiveista saadut öljyt ja niiden jakeet, myös puhdistetut, mutta kemiallisesti muuntamattomat, myös näiden öljyjen tai jakeiden ja nimikkeen 1509 öljyjen tai jakeiden sekoitukset**
- Tähän alanimikkeeseen kuuluvat vain ne öljyt, jotka täyttävät nimikkeen 1509 selittävien huomautusten 1 kohdassa asetettua vaatimuksen. Kuten nimikkeeseen 1509 öljyt, nimikkeen 1510 00 öljyt eivät ole uudelleen esteröityjä eikä niihin ole sekoitettu muita öljyjä (muuta kuin oliiviöljyä), mutta
- ne on voitu uuttaa oliiveista liuottimilla;
 - niihin on voitu sekoittaa nimikkeeseen 1509 kuuluvia oliiviöljyjä ja niiden jakeita. Yleisin seos on puhdistetun uutetun oliiviöljyn ja neitsytoliiviöljyn seos.
- 1510 00 10** **Raa'at öljyt**
- Ks. tämän ryhmän 2 lisähuomautuksen D kohta.
- 1510 00 90** **Muut**
- Tähän alanimikkeeseen kuuluvat puhdistettu uutettu oliiviöljy ja puhdistetun uutetun oliiviöljyn ja neitsytoliiviöljyn seos.
- 1511** **Palmuöljy ja sen jakeet, myös puhdistetut, mutta kemiallisesti muuntamattomat**
- 1511 10 10 ja 1511 10 90** **Raaka öljy**
- Ks. tämän ryhmän 1 lisähuomautuksen a ja b alakohta.
- Raaka palmuöljy hajoaa nopeammin kuin muut öljyt ja siksi se sisältää runsaasti vapaita rasvahappoja.
- 1511 90 11 ja 1511 90 19** **Jähmeät jakeet**
- Näihin alanimikkeisiin kuuluu palmusteariini.
- 1511 90 91 ja 1511 90 99** **Muut**
- Näihin alanimikkeisiin kuuluvat mm.:
1. puhdistettu palmuöljy;
 2. palmuöljyn juokseva jae, joka on saatu poistamalla öljystä jähmeä faasi jäähdyttämällä tai orgaanisten liuottimien tai pinta-aktiivisten aineiden avulla. Tämän jakeen (palmuoleiini) rasvahappokoostumus saattaa olla hyvin samankaltainen kuin fraktioimattoman palmuöljyn, mutta jakeen voi tavallisesti tunnistaa vertaamalla sen triglyseridien koostumusta tyypillisen fraktioimattoman palmuöljyn triglyseridien koostumukseen. Juoksevan jakeen triglyseridit sisältävät enemmän hiiliatomeja (C_{52} ja C_{54}) kuin fraktioimattoman öljyn triglyseridit, kun taas jähmeässä jakeessa on pääasiassa suhteellisesti vähemmän hiiliatomeja sisältäviä triglyseridejä (C_{50} ja C_{48}).
- 1512** **Auringonkukka-, saflori- ja puuvillansiemenöljy sekä niiden jakeet, myös puhdistetut, mutta kemiallisesti muuntamattomat**
- 1512 11 91** **Auringonkukkaöljy**
- Ks. tämän ryhmän 1 lisähuomautuksen a ja b alakohta sekä HS-selitykset, nimike 1512, A kohta.
- 1512 11 99** **Safloriöljy**
- Ks. tämän ryhmän 1 lisähuomautuksen a ja b alakohta sekä HS-selitykset, nimike 1512, B kohta.
- 1512 19 91** **Auringonkukkaöljy**
- Tähän alanimikkeeseen kuuluu mm. puhdistettu auringonkukkaöljy.
- 1512 19 99** **Safloriöljy**
- Tähän alanimikkeeseen kuuluu mm. puhdistettu safloriöljy.

- 1512 21 10** **Puuvillansiemenöljy ja sen jakeet**
-
1512 29 90 Ks. HS-selitykset, nimike 1512, C kohta.
- 1515** **Muut kasvirasvat ja rasvaiset kasviöljyt (myös jojobaöljy) sekä niiden jakeet, myös puhdistetut, mutta kemiallisesti muuntamattomat**
- 1515 30 10** **Risiiniöljy ja sen jakeet**
ja
1515 30 90 Risiiniöljy tunnetaan englanninkielessä myös nimillä "palma-Christi oil" ja "kerva oil".
Tähän alanimikkeeseen ei kuulu tyräkkikasvien (*Euphorbiaceae*) heimoon kuuluvan *Jatropha curcas* -lajin siemenistä saatu öljy ("Curcas oil" eli "purgatiivinen öljy"), jota kutsutaan usein nimillä "American castor oil" tai "wild castor oil" (alanimikkeet 1515 90 40 - 1515 90 99).
- 1517** **Margariini; syötävät seokset ja valmisteet, jotka on valmistettu eläin- tai kasvirasvoista tai -öljyistä tai tämän ryhmän eri rasvojen ja öljyjen jakeista, muut kuin nimikkeen 1516 syötävät rasvat ja öljyt sekä niiden jakeet**
- 1517 10 10** **Margariini, ei kuitenkaan nestemäinen margariini**
ja
1517 10 90 Ks. HS-selitykset, nimike 1517, A kohta "Margariini".
Vesipitoisuus ei ole kuitenkaan ratkaiseva tekijä luokiteltaessa tuotteita näihin alanimikkeisiin.
- 1521** **Kasvivahat (ei kuitenkaan triglyseridit), mehiläisvaha ja muut hyönteisvahat sekä spermaseetti, myös puhdistetut tai värjätyt**
- 1521 10 10** **Kasvivahat**
ja
1521 10 90 HS-selityksissä nimikkeen 1521 kohdassa I kuvailtujen tuotteiden lisäksi näihin alanimikkeisiin kuuluu kahvivaha, jota esiintyy luonnostaan kahvipensaan kaikissa osissa (pavuissa, pergamenttikuoressa, lehdissä, jne.) ja jota syntyy kofeiinittoman kahvin valmistuksen yhteydessä sivutuotteena. Kahvivahan väri on musta ja tuoksu kahvinkaltainen. Sitä käytetään eräiden puhdistusaineiden valmistuksessa.
- 1521 90 91** **Raa'at**
Tähän alanimikkeeseen kuuluvat luonnollisissa kenoissa olevat vahat.
- 1521 90 99** **Muut**
Tähän alanimikkeeseen kuuluvat puristetut tai puhdistetut vahat, myös vaalennetut tai värjättyt.
- 1522 00** **Degras; rasva-aineiden tai eläin- ja kasvivahojen käsittelyssä syntyneet jätteet**
- 15220031** **Joissa on oliiviöljyn ominaisuudet omaavaa öljyä**
ja
15220039 Ks. tämän ryhmän 3 lisähuomautus, jossa eritellään näihin alanimikkeisiin kuulumattomat jätteet.

IV JAKSO

ELINTARVIKETEOLLISUUDEN TUOTTEET; JUOMAT, ETYYLIALKOHOLI (ETANOLI) JA ETIKKA; TUPAKKA JA VALMISTETUT TUPAKANKORVIKKEET

16 RYHMÄ

LIHASTA, KALASTA, ÄYRIÄISISTÄ, NILVIÄISISTÄ TAI MUISTA VEDESSÄ ELÄVISTÄ SELKÄRANGATTOMISTA VALMISTETUT TUOTTEET**Yleisohjeita**

Luokittelusta, joka koskee elintarvikevalmisteita (mukaan lukien ns. einesvalmisteet), jotka sisältävät esim. makkaraa, lihaa, muita eläimenosia kuin lihaa, kalaa, äyriäisiä, nilviäisiä tai muita vedessä eläviä selkärangattomia tai edellä mainittujen sekoituksia sekä kasviksia, spagettia, kastiketta, jne., ks. tämän ryhmän 2 huomautus ja HS-selitysten tämän ryhmän yleisohjeiden viimeistä edellinen kappale.

Tämän ryhmän 2 huomautuksen ensimmäisen kappaleen toista lausetta (”luokitellaan siihen 16 ryhmän nimikkeeseen, joka vastaa sitä tai niitä aineosia, joita painon osalta on eniten”) sovelletaan myös alanimikkeiden määrittämisessä. Edellä mainittua lausetta ei kuitenkaan sovelleta nimikkeiden 1601 00 ja 1602 maksaa sisältäviin valmisteisiin (ks. tämän ryhmän 2 huomautuksen toinen kappale).

2 lisähuomautus

Palan alkuperä on tunnistettavissa yleensä vain silloin, kun palan mitat ovat vähintään noin $100 \times 80 \times 2$ mm.

Ilmaisia ”palat” sovelletaan ainoastaan paloihin, joiden alkuperäispaloittelu (esimerkiksi kinkkujen) voidaan määrittää kiistatta eikä toiset mahdollisuudet pois sulkemalla.

1601 00**Makkarat ja niiden kaltaiset tuotteet, jotka on valmistettu lihasta, muista eläimenosista tai verestä; näihin tuotteisiin perustuvat elintarvikevalmisteet**

Vaikka tuotteiden katsottaisiin kaupallisessa tarkoituksessa olevan ”makkaroita ja niiden kaltaisia tuotteita”, se ei kuitenkaan ratkaise luokittelua tässä nimikkeessä.

Tässä nimikkeessä ilmaisulla ”makkara” ei tarkoiteta paloiteltuja tai hienoksi jauhettuja lihavalmisteita, jotka on tölkkeihin tai muihin jäykkiin säilytysastioihin pakkaamalla puristettu tiettyyn, myös lieriömäiseen, muotoon.

1601 00 10**Maksasta valmistetut**

Tähän alanimikkeeseen kuuluvat mm. maksaa sisältävät makkarat ja niiden kaltaiset tuotteet, myös ne, joihin on lisätty lihaa, muita eläimenosia kuin lihaa, rasvaa jne., jos maksa antaa tuotteelle sen olennaisen luonteen. Nämä yleensä keitetyt ja joskus savustetut tuotteet tunnistaa nimenomaan maksalle ominaisesta mausta.

1601 00 91**Makkarat, kuivatut tai levitteiksi valmistetut, kypsentämättömät**

Tähän alanimikkeeseen kuuluvat kypsentämättömät makkarat edellyttäen, että ne on kypsytetty muulla tavalla (esim. kuivaamalla ilmapölyssä) ja että ne soveltuvat välittömään kulutukseen.

Tällaiset tuotteet voivat olla myös savustettuja, jos käytetty savustusmenetelmä ei aiheuta lihaproteiinien täydellistä hyytymistä kuten muu lämpökäsittely, esim. korkeassa lämpötilassa savustaminen, aiheuttaa.

Näin ollen tähän alanimikkeeseen kuuluvat leikkelemakkarat (esim. salami, ”Arles sausages”, ”Plockwurst”) sekä myös levitteiksi valmistetut makkarat, kuten esim. Leikkelemakkaratyypinen ”Teewurst”.

1601 00 99**Muut**

Tähän alanimikkeeseen kuuluvat mm.:

1. tuoreet makkarat ja vastaavat tuotteet, joita ei ole lainkaan kypsytetty;
2. kypsennetyt makkarat, esim. frankfurttimakkarat, nakkityyppiset "Strasbourg sausages" ja "Vienna sausages", mortadellat, pienet sisälmysmakkarat ("andouilles" ja "andouillettes"), kaurajauhoista ja munuaistalista valmistetut makkarat ("white puddings"), verimakkarat ("black puddings") ja muut samankaltaiset erikoistuotteet.

1602**Muut valmisteet ja säilykkeet, jotka on valmistettu lihasta, muista eläimenosista tai verestä****1602 10 00****Homogenoidut valmisteet**

Ks. tämän ryhmän 1 alanimikehuomautus.

1602 20 11**Eläimenmaksasta valmistetut****1602 20 90**

Näihin alanimikkeisiin kuuluvat valmisteet ja säilykkeet, jotka sisältävät maksaa, myös lihaan tai muihin eläimenosiin sekoitettua, jos maksa antaa tuotteelle sen olennaisen luonteen. Tämän alanimikkeen päätuotteet on valmistettu hanhen- tai ankanmaksasta (alanimike 1602 20 11 tai 1602 20 19).

1602 31 11**Nimikkeen 0105 siipikarjasta valmistetut****1602 39 80**

Näihin alanimikkeisiin kuuluvat siipikarjaliha ja keittämisen jälkeen säilytetyt, siipikarjasta saadut muut eläimenosat kuin liha.

Näitä tuotteita ovat mm.:

1. "chicken in jelly"
2. kananpuolikkaat tai -neljännekset kastikkeessa ja kokonaiset kalkkunan-, hanhen- tai kanankoivet, myös jäädytetyt;
3. siipikarjasta valmistettu pâté (sisältää pääasiallisesti siipikarjanlihaa, johon on lisätty vasikanlihaa, sianrasvaa, tryffeileitä ja mausteita), myös jäädytetty;
4. einesvalmisteet, joiden perusaineosana on siipikarjanlihaa ja joissa on lisänä muita tuotteita kuten esim. kasviksia, riisiä tai makaronituotteita. Tällaisia valmisteita ovat esim. "kanaa ja riisiä" ja "kanaa ja sieniä" sekä myös jäädytetyt siipikarjanlihasta valmistetut einesvalmisteet, jotka on pakattu tarjottimen kaltaiseen vähittäismyyntipakkaukseen, joissa liha ja muut ainekset on aseteltu erikseen.

Mahdollisten luiden painoa ei oteta huomioon määriteltäessä siipikarjanlihan ja siipikarjasta saatujen muiden eläimenosien prosenttimääristä osuutta.

1602 31 11**Joissa on yksinomaan kypsentämätöntä kalkkunanlihaa**

Ks. tämän ryhmän 1 lisähuomautus.

1602 32 11**Kypsentämättömät**

Ks. tämän ryhmän 1 lisähuomautus.

1602 39 21**Kypsentämättömät**

Ks. tämän ryhmän 1 lisähuomautus.

1602 41 10**Kinkku ja sen palat**

ja

1602 41 90

Ilmaisun "palat" määrittelystä ks. tämän ryhmän 2 lisähuomautus sekä siihen liittyvät selittävät huomautukset.

Paloitellut tai hienoksi jauhetut valmisteet eivät kuulu näihin alanimikkeisiin, vaikka ne olisi tehty kinkusta tai sen paloista.

1602 42 10**Lapa ja sen palat**

ja

1602 42 90

Ilmaisun "palat" määrittelystä ks. tämän ryhmän 2 lisähuomautus sekä siihen liittyvät selittävät huomautukset.

Paloitellut tai hienoksi jauhetut valmisteet eivät kuulu näihin alanimikkeisiin, vaikka ne olisi tehty lavasta ja sen paloista.

1602 49 11

Kesyä sikaa

1602 49 50

Lihan ja muiden eläimenosien (mukaan lukien mitkä tahansa ja mistä tahansa peräisin olevat rasvat) prosentuaalisen osuuden määrittämiseksi tuotteesta, ks. komission asetus (ETY) N:o 226/89 (EYVL N:o L 29, 31.1.1989, s. 11).

Gelatiineja ja kastikkeita ei lasketa mukaan määrittäessä näitä prosenttilukuja.

1602 49 15

Muut sekavalmisteet, joissa on kinkkua, lapaa, selkää tai niskaa taikka niiden paloja.

Ilmaisin "palat" määrittelystä ks. tämän ryhmän 2 lisähuomautus sekä siihen liittyvät selittävät huomautukset.

Tähän alanimikkeeseen kuuluvien sekavalmisteiden on sisällettävä yhtä alanimikkeen nimiketeksissä mainittua palaa (ja/tai sen paloja). Palan ei tarvitse antaa sekavalmisteele sen olennaista luonnetta. Nämä sekavalmisteet voivat sisältää myös muiden eläinten lihaa tai syötäviä eläimenosia.

1602 50 10

Kypsentämättömät; kypsennetystä lihasta tai kypsennetyistä muista eläimenosista sekä kypsentämättömästä lihasta tai kypsentämättömistä muista eläimenosista tehdyt sekavalmisteet

Ks. tämän ryhmän 1 lisähuomautus.

1602 90 61

Kypsentämättömät; kypsennetystä lihasta tai kypsennetyistä muista eläimenosista sekä kypsentämättömästä lihasta tai kypsentämättömistä muista eläimenosista tehdyt sekavalmisteet

Ks. tämän ryhmän 1 lisähuomautus.

1602 90 72

ja

1602 90 74

Kypsentämättömät; kypsennetystä lihasta tai kypsennetyistä muista eläimenosista sekä kypsentämättömästä lihasta tai kypsentämättömistä muista eläimenosista tehdyt sekavalmisteet

Ks. tämän ryhmän 1 lisähuomautus.

1604

Kalavalmisteet ja -säilykkeet; kaviaari ja kalanmädistä valmistetut kaviaarinkorvikkeet

Ks. tämän ryhmän 2 alanimikehuomautus.

1604 14 16

Fileet (ns. "loins")

Tähän alanimikkeeseen kuuluvat ainoastaan HS-selitysten nimikkeen 0304 kohdan 1 mukaiset kalafileet, joilla on seuraavat kolme ominaisuutta:

— ne ovat keitettyjä,

— ne on pakattu lientä lisäämättä elintarvikemuovista valmistettuun pussiin (tai kääreeseen), myös tyhjiö- tai kuumasau-
mattuun pakkaukseen, ja

— ne ovat pakastettuja.

1604 19 31

Fileet (ns. "loins")

Ks. alanimikkeen 1604 14 16 selittävät huomautukset.

1604 20 05

Surimivalmisteet

Ks. alanimikkeen 0304 90 05 selittävät huomautukset.

Tähän alanimikkeeseen kuuluvat valmisteet on tehty surimista, johon on sekoitettu muita tuotteita (esim. jauhoa, tärkkelystä, proteiineja, äyriäisten lihaa, mausteita, makuaineita ja väriaineita). Ne ovat lämpökäsiteltyjä ja yleensä esitetään tullattavaksi jäädytettynä.

1605

Äyriäiset, nilviäiset ja muut vedessä elävät selkärangattomat, valmistetut tai säilötyt

Ks. tämän ryhmän 2 alanimikehuomautus.

17 RYHMÄ

SOKERI JA SOKERIVALMISTEET

- 1701** **Ruoko- ja juurikassokeri sekä kemiallisesti puhdas sakkaroosi, jähmeät**
- 1701 11 10** **Lisättyä maku- tai väriainetta sisältämätön raakasokeri**
-
1701 12 90 Ks. tämän ryhmän 1 alanimikehuomautus.
Näihin alanimikkeisiin kuuluvat mm.:
1. eräät puhdistamattomat valkoiset sokerit;
 2. vähän polarisoituneet ruskeat sokerit, joita saadaan sokerinvalmistusprosessin toisen ja kolmannen kiteytysvaiheen yhteydessä ja joiden väri vaihtelee keltaisesta tummanruskeaan riippuen pääasiallisesti niiden melassipitoisuudesta sekä joissa on sakkaroosia tavallisesti 85 - 98 painoprosenttia;
 3. puhdistamisprosessin tai kandisokerin valmistuksen aikana syntyneet vähemmän puhtaat sokerit, esim. "fourths" ja "pieces" (fariinisokeria muistuttavia tummia, voimakasaromisia sokereita) ja ruskeat sokerit.
- 1701 11 10** **Ruokosokeri**
ja
1701 11 90 Ks. HS-selitykset, alanimikkeet 1701 11 ja 1701 12.
- 1701 12 10** **Juurikassokeri**
ja
1701 12 90 Ks. HS-selitykset, alanimikkeet 1701 11 ja 1701 12.
- 1701 91 00** **Lisättyä maku- tai väriainetta sisältävä**

Lisättyä maku- tai väriainetta sisältävät sokerit kuuluvat tähän alanimikkeeseen myös silloin, kun niissä on sakkaroosia vähemmän kuin 99,5 painoprosenttia.
- 1701 99 10** **Valkoinen sokeri**

Ks. tämän ryhmän 3 lisähuomautus.

Tähän alanimikkeeseen kuuluvat valkoiset sokerit, myös puhdistetut, jotka ovat tavallisesti väriltään valkoisia sakkaroosipitoisuutensa vuoksi (vähintään 99,5 painoprosenttia).

Tämän ryhmän 3 lisähuomautuksessa mainitun valkoisen sokerin sakkaroosipitoisuuden määrittämiseen on sovellettava komission direktiivin 79/796/ETY liitteen II menetelmässä 10 määrättyä polarimetristä menetelmää (EYVL No L 239, 22.9.1979, s. 24).
- 1702** **Muut sokerit, myös kemiallisesti puhdas laktoosi, maltoosi, glukoosi ja fruktoosi (levuloosi), jähmeät; lisättyä maku- tai väriainetta sisältämättömät sokerisiirapit; keinotekoinen hunaja, myös luonnonhunajan kanssa sekoitettuna; sokeriväri**
- 1702 11 00** **Laktoosi ja laktoosisiirappi**
ja
1702 19 00 Ks. HS-selitykset, nimike 1702, A kohdan 1 alakohta ja B kohdan ensimmäinen kappale.
- 1702 30 10** **Isoglukoosi**

Ks. tämän ryhmän 5 lisähuomautus.
- 1702 30 51** **Muut**
-
1702 30 99 Näissä alanimikkeissä mainitun glukoosin painoprosentin laskemiseksi katsotaan ilmaisen "kuivapainosta" sulkevan pois vapaan veden sekä kideveden.

- 1702 40 10** **Isoglukoosi**
Ks. tämän ryhmän 5 lisähuomautus.
- 1702 60 10** **Isoglukoosi**
Ks. tämän ryhmän 6 a lisähuomautus.
- 1702 60 80** **Inuliinisiirappi**
Ks. tämän ryhmän 6 a lisähuomautus.
- 1702 90 30** **Isoglukoosi**
Ks. tämän ryhmän 5 lisähuomautus.
- 1702 90 80** **Inuliinisiirappi**
Ks. tämän ryhmän 6 b lisähuomautus.
- 1702 90 99** **Muut**
Tähän alanimikkeeseen kuuluvat mm.:
1. maltoosi, muu kuin kemiallisesti puhdas maltoosi;
 2. inverttisokeri;
 3. lisättyä maku- tai väriainetta sisältämätön sakkaroosisiirappi (muu kuin vaahterasiirappi);
 4. tavallista korkeamman sokeripitoisuuden omaavat tuotteet, joista käytetään virheellistä nimitystä "high-test molasses" ja joita saadaan hydrolysoimalla ja konsentroimalla raakaa ruokosokerimehua sekä joita pääasiallisesti käytetään elatusaineena antibioottien valmistuksessa ja myös etyylialkoholin valmistuksessa.
 5. laktuloosi, muu kuin kemiallisesti puhdas laktuloosi.
- 1703** **Sokerin erottamisessa ja puhdistamisessa syntyvä melassi**
- 1703 10 00** **Ruokosokerimelassi**
Ks. HS-selitykset, alanimike 1703 10.
- 1704** **Kaakaota sisältämättömät sokerivalmisteet (myös valkoinen suklaa)**
- 1704 10 11** **Purukumi, myös sokerilla kuorrutettu**
-
- 1704 10 99** Näihin alanimikkeisiin kuuluvat makeutetut purukumit, joissa on tunnusomaisesti chicle-kumia tai muita samankaltaisia syötäväksi kelpaamattomia tuotteita, riippumatta siitä, missä muodossa purukumit ovat (purukumilevyt ja -tyyny, sokerikuorrutetut pastillinmuotoiset purukumit, purukumipallot jne.). Näihin alanimikkeisiin luokitellaan myös ns. "paukkupurukumi".
- 1704 90 10** **Lakritsiuute, jossa on sakkaroosia enemmän kuin 10 painoprosenttia, mutta ei muita lisättyjä aineita**
Tähän alanimikkeeseen kuuluu vain lakritsiuute, joka sisältää sakkaroosia yli 10 painoprosenttia ja johon ei ole lisätty mitään muuta sokeria, makuainetta tai muita aineita; myös kakkujen, tikkujen, pastillien, jne. muodossa.
Lakritsiuute, josta on muita aineita lisäämällä valmistettu makeisia, luokitellaan sen sakkaroosipitoisuudesta riippumatta alanimikkeeseen 1704 90 99.
- 1704 90 30** **Valkoinen suklaa**
Ks. HS-selitykset, nimike 1704, 6 kohta.
- 1704 90 51** **Muut**
-
- 1704 90 99** Näihin alanimikkeisiin kuuluvat useimmat sokerivalmisteet, jotka yleisesti tunnetaan nimellä "makeiset" ja jotka luokitellaan näihin alanimikkeisiin myös silloin, kun ne sisältävät juotavaksi kelpaavaa alkoholia tai alkoholipohjaisia liköörejä.

Näihin alanimikkeisiin kuuluvat myös marsipaani, fondantin (sokeritahdaksen) ja nougat'n jne. valmistukseen käytettävät pastat ja massat, jotka ovat makeisten valmistukseen käytettäviä ja kakkujen tai palojen muodossa olevia puolivalmisteita. Nämä puolivalmisteet luokitellaan näihin alanimikkeisiin myös silloin, kun niiden sokeripitoisuutta on lisätty myöhemmin jalostuksen aikana, jos ne ovat koostumuksensa myötä erityisesti tarkoitettu vain tiettytyyppisten makeisten valmistukseen.

Näihin alanimikkeisiin eivät kuulu:

- a) mehujää, myös kun se esitetään tullattavaksi tikkukaramellien tavoin tikkuihin kiinnitettynä jääpaloina (nimike 2105 00);
- b) kaakaota sisältävät makeiset, jotka on eri suhteissa sekoitettu ja pakattu kaakaota sisältämättömien makeisten kanssa vähittäismyyntiä varten (nimike 1806).

1704 90 51

Pastat ja massat, myös marsipaani, tuotetta lähinnä olevan pakkauksen nettopaino vähintään 1 kg

Ks. HS-selitykset, nimike 1704, 4 ja 9 kohdat.

Tähän alanimikkeeseen kuuluvat myös sokerikuorrutetut sekoitukset.

1704 90 55

Kurkkupastillit ja yskänkaramellit

Ks. HS-selitykset, nimike 1704, 5 kohta.

1704 90 61

Valmisteet, joissa on erillinen kova sokerikuorrutuskerros

Tähän alanimikkeeseen kuuluvat sokerivalmisteet kuten sokerikuorrutetut mantelit, joissa on kova erillinen sokerikuorrutuskerros tai -kuori. Sokerikuorrutetut makeiset valmistetaan upottamalla makeisen sisus (esim. manteli) sokerisiirappikeitosta sisältävään pannuun, jota pyöritetään niin että sisus kerää ympärilleen sokeria. Jäähdyessään sokeri muodostaa erillisen päällyskerroksen sisuksen ympärille.

1704 90 65

Viini- ja hedelmäkumit, geleemakeiset sekä hedelmäpastat, jotka ovat sokerimakeisina

Viini- ja hedelmäkumit ja geleemakeiset ovat geelinmuodostusaineista (arabikumi, gelatiini, pektiini ja eräät tärkkelykset), sokerista ja makuaineista valmistettuja tuotteita, joita on erimuotoisia, esim. ihmis- tai eläinhahmoja.

1704 90 71

Keitetyt makeiset, myös täytetyt

Keitetyt makeiset ovat kovia, joskus helposti lohkeilevia ja pinnaltaan kirkkaita tai himmeitä. Ne koostuvat pääasiallisesti sokereista, joita on keitetty ja joihin on lisätty pieniä määriä muita aineita (mutta ei rasvoja), joiden avulla saadaan aikaan suuri määrä erimakuisia, -värisiä ja koostumukseltaan erilaisia tuotteita. Tällaisten tuotteiden sisällä voi olla myös täytettä.

1704 90 75

Toffheet ja niiden kaltaiset makeiset

Toffheet ja niiden kaltaiset makeiset on keitettyjen makeisten tavoin valmistettu sokeria keittämällä, mutta ne sisältävät myös lisättyä rasvaa.

1704 90 81

Tabletit, jotka on valmistettu puristamalla

Tähän alanimikkeeseen kuuluvat eri muodoissa olevat sokerimakeiset, jotka on valmistettu puristamalla, myös ilman sideainetta.

1704 90 99

Muut

Tähän alanimikkeeseen kuuluvat edellisiin alanimikkeisiin kuulumattomat sokerivalmisteet. Näitä ovat mm.:

1. fondanttimateiset (sokeritahdasmakeiset);
2. välitöntä kulutusta varten pakattu marsipaani, jonka nettopaino on alle 1 kg (muissa pakkauksissa oleva marsipaani luokitellaan alanimikkeeseen 1704 90 51);
3. nougatmakeiset;
4. lakritsiuutteesta valmistetut makeiset.

18 RYHMÄ

KAAKAO JA KAAKAOVALMISTEET

Kaakaopavut, kokonaiset tai rouhitut, raa'at tai paahdetut

Kaakaopavut sisältävät 49—54 painoprosenttia kaakaovoiksi nimitettyä rasvaa, 8—10 painoprosenttia tärkkelystä, 8—10 painoprosenttia valkuaisaineita, 1—2 painoprosenttia teobromiinia, 5—10 painoprosenttia tanniineja (katekiinia eli kaakaopunaista), 4—6 painoprosenttia selluloosaa ja 2—3 painoprosenttia kivennäisaineita, steroleja (D-vitamiinia) ja erilaisia fermenttejä.

1803**Kaakaomassa, myös sellainen, josta rasva on poistettu**

Tähän nimikkeeseen kuuluu mm. kaakaomassa, myös paloina, joka on käsitelty alkaleilla liukoisuuden parantamiseksi. Tähän nimikkeeseen ei kuulu jauheen muodossa oleva kaakaomassa, joka on käsitelty samalla tavoin (nimike 1805).

1805 00 00**Kaakaojauhe, lisättyä sokeria tai muuta makeutusainetta sisältämätön**

Kaakaojauhe, johon on lisätty pieniä määriä lesitiiniä (noin 5 painoprosenttia) luokitellaan kuitenkin tähän alanimikkeeseen, koska lesitiinillä tarkoitus on lisätä kaakaojauheen sekoituvuutta nesteisiin ja siten helpottaa kaakaopohjaisten juominen (liukoisen kaakaon) valmistusta.

1806**Suklaa ja muut kaakaota sisältävät elintarvikevalmisteet****1806 20 10****Joissa on vähintään 31 painoprosenttia kaakaovoita tai jotka sisältävät kaakaovoita ja maitorasvaa yhteensä vähintään 31 painoprosenttia**

Tähän alanimikkeeseen kuuluvat mm. tuotteet, jotka tunnetaan yleisesti nimillä "suklaapäällysteiset" ja "maitosuklaapäällysteiset".

1806 20 30**Joissa on kaakaovoita ja maitorasvaa yhteensä vähintään 25 painoprosenttia, mutta vähemmän kuin 31 painoprosenttia**

Tähän alanimikkeeseen kuuluvat mm. tuotteet, joita nimitetään yleisesti "maitosuklaaksi".

1806 20 50**Joissa on vähintään 18 painoprosenttia kaakaovoita**

Tähän alanimikkeeseen kuuluvat mm. tuotteet, joita nimitetään yleisesti "tummaksi suklaaksi".

1806 20 70**"Chocolate milk crumb"**

"Chocolate milk crumb" valmistetaan tyhjökuivaamalla vesiliukoista sokerin, maidon ja kaakaon homogeenista sekoitusta ja sitä käytetään tavallisesti maitosuklaan valmistukseen. "Chocolate milk crumb" voi olla epäsäännöllisten murenevien palojen muodossa tai jauheena. Se sisältää tavallisesti 35—70 painoprosenttia sokeria, 15—50 painoprosenttia maitokuivaainetta ja 5—30 painoprosenttia kaakaota.

Näiden ainesosien kiteytyminen saadaan aikaan erityisellä valmistusmenetelmällä.

1806 20 95**Muut**

Tähän alanimikkeeseen kuuluvat muut kaakaovalmisteet, erityisesti praliinitahna ja suklaalevite.

1806 31 00**Täytetyt**

Ks. HS-selitykset, alanimike 1806 31.

1806 32 10**Lisättyä viljaa, hedelmää tai pähkinää sisältävät**

Tähän alanimikkeeseen kuuluvat mm. kiinteät suklaalevyt, -tangot ja -patukat, jotka sisältävät viljaa, hedelmää tai pähkinää (myös paloina) tasaisesti suklaaseen sekoitettuna.

1806 90 11
ja
1806 90 19

Konvehdit, myös täytetyt

HS-selitykset alanimikkeessä 1806 31 koskevat soveltuvin osin tämän alanimikkeen ilmaisu "täytetyt".

Näihin alanimikkeisiin kuuluvat tuotteet, jotka yleensä voidaan syödä yhtenä suupalana; näitä ovat:

- täytetyt konvehdit tai
- suklaan ja minkä tahansa syötävän aineen kerroksittainen yhdistelmä tai
- suklaan ja minkä tahansa syötävän elintarvikkeen sekoitus.

1806 90 11

Alkoholia sisältävät

Konvehtilajitelmat, joissa osa konvehdeista sisältää alkoholia ja osa ei, luokitellaan 3 yleisen tulkintasäännön b alakohdan mukaisesti.

1806 90 19

Muut

Ks. alanimikkeen 1806 90 11 selittävät huomautukset.

1806 90 31

Täytetyt

HS-selitykset alanimikkeessä 1806 31 koskevat soveltuvin osin tämän alanimikkeen ilmaisu "täytetyt".

Tähän alanimikkeeseen kuuluvat mm. täytetyt, suklaasta valmistetut pääsiäismunat ja jouluhahmot.

1806 90 39

Täyttämättömät

Tähän alanimikkeeseen kuuluvat mm. suklaaströselin kaltainen sokeripäällysteinen valmiste ("chocolate vermicelli"), valsattu suklaamassa, joka on liuskeista hiutaletta ("chocolate flakes") ja ontot tai kompaktit muottiin tehdyt suklaakuviot ja suklaamunat.

1806 90 50

Sokerivalmisteet ja niiden korvikkeet, jotka perustuvat muihin makeutusaineisiin kuin sokeriin, kaakaota sisältävät

Tähän alanimikkeeseen kuuluvat nimikkeen 1704 sokerivalmisteet, esim. toffees ja sokerikuorutetut tuotteet, joihin on lisätty kaakaota.

1806 90 60

Kaakaota sisältävät levitteet

Tähän alanimikkeeseen kuuluvat suklaalevitteet, jotka on pakattu niin, että tuotetta lähinnä olevan pakkauksen nettopaino on enintään 2 kg.

1806 90 90

Muut

Tähän alanimikkeeseen kuuluvat mm. eräät kreemien, syötävien jäätelöiden, jälkiruokien ja samankaltaisten valmisteiden valmistukseen käytettävät jauheet, jotka sisältävät kaakaota, lukuun ottamatta HS-selitysten tämän ryhmän yleisohjeissa poissuljettuja tuotteita.

19 RYHMÄ

VILJASTA, JAUHOISTA, TÄRKKELYKSESTÄ TAI MAIDOSTA VALMISTETUT TUOTTEET; LEIPOMATUOTTEET**Yleisohjeita**

Tämän ryhmän tuotteiden kaakaojauhepitoisuus lasketaan kertomalla kertoimella 31 tuotteen yhteenlaskettu teobromiinipitoisuus ja kofeiinipitoisuus.

Teobromiini- ja kofeiinipitoisuudet määritetään nestekromatografisesti (HPLC).

- 1901** **Mallasuute; muualle kuulumattomat hienoista tai karkeista jauhoista, tärkkelyksestä tai mallasuut-
teesta tehdyt elintarvikevalmisteet, joissa ei ole lainkaan kaakaota tai joissa sitä on vähemmän kuin 40
painoprosenttia täysin rasvattomasta aineesta laskettuna; muualle kuulumattomat nimikkeiden
0401—0404 tuotteista tehdyt elintarvikevalmisteet, joissa ei ole lainkaan kaakaota tai joissa sitä on
vähemmän kuin 5 painoprosenttia täysin rasvattomasta aineesta laskettuna**
- 1901 20 00** **Seokset ja taikinat, nimikkeen 1905 leipomatuotteiden valmistukseen tarkoitettut**
- Tähän alanimikkeisiin kuuluvat mm. HS-selityksissä, nimikkeen 1901 kohdan II alakohdassa 7 mainitut valmiit taikinat.
- Tähän alanimikkeeseen eivät kuulu ”riisipaperit” (”rice paper”), jotka ovat kuivatusta tai paistetusta jauho- tai tärkkelystaiki-
nasta tehtyjä ohuita lehtisiä, myös eräitten leipomatuotteiden päällystämiseen käytetyt (nimike 1905).
- 1901 90 11** **Mallasuute**
ja
1901 90 19
- Ks. HS-selitykset, nimike 1901, I kohta.
- Mallasuute sisältää dekstriinejä, maltoosia, valkuaisaineita, vitamiineja, entsyymejä ja makuaineita.
- Näihin alanimikkeisiin eivät kuulu vähittäismyyntiä varten pakatut, pikkulapsille tarkoitettut valmisteet, jotka sisältävät mal-
lasuutetta tai joissa mallasuute on yksi valmisteen perusainesosista (alanimike 1901 10 00).
- 1902** **Makaronivalmisteet, kuten spagetti, makaroni, nuudelit, lasagne, gnocchi, ravioli ja cannelloni, myös
kypsennetyt tai (lihalla tai muulla aineella) täytetyt tai muulla tavalla valmistetut; couscous, myös val-
mistettu**
- 1902 20 91** **Kypsennetyt**
- Tähän nimikkeeseen kuuluu myös esikypsennetty pasta.
- 1902 40 90** **Muu**
- Tähän alanimikkeeseen kuuluu valmistettu couscous, esim. lihaa, vihanneksia ja muita ainesosia sisältävä, jos lihaa on tuot-
teessa enintään 20 painoprosenttia.
- 1904** **Viljasta tai viljatuotteista paisuttamalla tai paahtamalla tehdyt elintarvikevalmisteet (esim. maissihiuta-
leet); vilja (ei kuitenkaan maissi) jyvänä tai jyväsina tai hiutaleina tai muulla tavalla valmistettuina jyvänä
tai jyväsina (lukuun ottamatta jauhoja), esikypsennetty tai muulla tavalla valmistettu, muualle kuulu-
mattomat**
- Ks. tämän ryhmän 3 ja 4 huomautukset.
- 1904 10 10** **Viljasta tai viljatuotteista paisuttamalla tai paahtamalla tehdyt elintarvikevalmisteet**
-
1904 10 90
- HS-selityksissä nimikkeen 1904 kohdan A neljännessä kappaleessa mainitulla menetelmällä valmistetut tuotteet sekä muista
viljalajeista valmistetut tuotteet luokitellaan näihin alanimikkeisiin myös silloin, kun tuotteet paisuttamisen jälkeen valmiste-
taan edelleen jauhoiksi, rouheiksi tai pelleteiksi.

Näihin alanimikkeisiin kuuluvat mm. epäsäännöllisen muotoiset pakkausmateriaalit, jotka on valmistettu suulakepuristamalla esim. maissijauhosta, myös jos ne on tehty ihmisravinnoksi kelpaamattomiksi.

1904 20 10
-
1904 20 99

Paahattomista viljahiutaleista tai paahattomien viljahiutaleiden ja paahdetujen viljahiutaleiden tai paisutetun viljan sekoituksesta saadut elintarvikevalmisteet

Ks. HS-selitykset, nimike 1904, B kohta.

1904 90 10
ja
1904 90 90

Muut

Ks. HS-selitykset, nimike 1904, C kohta.

1905

Ruokaleipä, kakut ja leivokset, keksit ja pikkuleivät (biscuits) sekä muut leipomatuotteet, myös jos niissä on kaakaota; ehtoollisleipä, tyhjat oblaattikapselit, jollaiset soveltuvat farmaseuttiseen käyttöön, sinettiöylätit, riisipaperi ja niiden kaltaiset tuotteet

Tähän nimikkeeseen ei kuulu kypsentämätön taikina— ei myöskään muotoiltuna —, joka on tarkoitettu ruokaleivän, kakkujen, leivosten, keksien, pikkuleipien tai muiden leipomatuotteiden valmistukseen, ei myöskään kaakaota sisältäviä (alanimike 1901 20 00).

1905 10 00

Näkkileipä

Ks. HS-selitykset, nimike 1905, A kohdan 4 alakohta.

Tähän alanimikkeeseen kuuluvat myös samankaltaiset tuotteet, jotka on valmistettu suulakepuristamalla.

1905 20 10
-
1905 20 90

Maustekakut

Ks. HS-selitykset, nimike 1905, A kohdan 6 alakohta.

Näihin alanimikkeisiin ei kuulu "speculoos" (eräänlainen kova piparkakku) ja "Russian bread" ("patience").

1905 30 11
-
1905 30 99

Makeat keksit ja pikkuleivät (sweet biscuits); vohvelit ja vohvelikeksit

Ks. tämän ryhmän 1 ja 2 lisähuomautukset ja HS-selitykset, nimike 1905, A kohdan 8 b ja 9 alakohtat.

Näihin alanimikkeisiin kuuluvat myös samankaltaiset tuotteet, jotka on valmistettu suulakepuristamalla.

1905 30 30

Joissa on maitorasvaa vähintään 8 painoprosenttia

Tähän alanimikkeeseen kuuluvat mm. voita sisältävät murokeksit ("butter biscuits").

1905 30 51

Täytekeksit

Tähän alanimikkeeseen kuuluvat tuotteet, jotka koostuvat kahdesta keksistä ja erillisestä täyterroksesta, joka voi olla mitä tahansa ruoka-ainetta, esim. suklaata, hilloa, fondanttikreemiä tai pähkinätahnaa.

1905 30 91
ja
1905 30 99

Vohvelit ja vohvelikeksit

Ks. tämän ryhmän 2 lisähuomautus ja HS-selitykset, nimike 1905, A kohdan 9 alakohta.

1905 30 91

Suolatut, myös täytetyt

Tähän alanimikkeeseen kuuluvat mm. maustetut vohvelit, joissa on juustoa.

1905 40 10
ja
1905 40 90

Korput, paahdettu leipä ja niiden kaltaiset paahdetut tuotteet

Ks. HS-selitykset, nimike 1905, A kohdan 5 alakohta.

1905 90 20

Ehtoollisleipä, tyhjat oblaattikapselit, jollaiset soveltuvat farmaseuttiseen käyttöön, sinettiöylätit, riisipaperi ja niiden kaltaiset tuotteet

Ks. HS-selitykset, nimike 1905, B kohta.

- 1905 90 30** **Ruokaleipä, jossa ei ole lisättyä hunajaa, muna, juustoa tai hedelmää ja jossa on sokeria enintään 5 prosenttia ja/tai rasvaa enintään 5 prosenttia kuivapainosta**
- Ilmaisulla "ruokaleipä" tarkoitetaan erikokoisia tuotteita.
- Tähän alanimikkeeseen kuuluvat mm. eri muodoissa oleva tavallinen leipä ja erikoisleivät kuten diabeetikoille tarkoitettu gluteenia sisältävä leipä sekä laivakorput.
- 1905 90 45** **Keksit ja pikkuleivät (biscuits)**
- Ks. HS-selitykset, nimike 1905, A kohdan 8 a ja 8 c alakohdat.
- 1905 90 55** **Puristetut tai paisutetut tuotteet, maustetut tai suolatut**
- Ks. HS-selitykset, nimike 1905, A kohdan 7 ja 15 alakohdat.
- 1905 90 60** **Lisättyä makeutusainetta sisältävät**
- Tähän alanimikkeeseen kuuluvat mm. kaikki konditoriatuotteet, joita ei luokitella edellisiin alanimikkeisiin, esim. kakut, leivonnaiset ja marengit.
- 1905 90 90** **Muut**
- Tähän alanimikkeeseen kuuluvat mm. piirakat ("quiches") ja pizzat sekä leivät, joita ei luokitella alanimikkeisiin 1905 90 30 ja 1905 90 60.
- Tähän alanimikkeeseen kuuluvat myös tärkkelyksestä suulakepuristamalla valmistetut epäsäännöllisen muotoiset pakkausmateriaalit, myös jos ne on tehty ihmisravinnoksi kelpaamattomiksi.

20 RYHMÄ

KASVIKSISTA, HEDELMISTÄ, PÄHKINÖISTÄ TAI MUISTA KASVINOSISTA VALMISTETUT TUOTTEET

- 4 huomautus** Tomaattimehun kuiva-ainepainon määrittämisessä sovelletaan komission asetuksen (ETY) N:o 1979/82 liitteessä määrättyä analyttistä menetelmää (EYVL N:o L 214, 22.7.1982, s. 12).
- 1 lisähuomautus** Tuotteen happopitoisuuden määrittämiseksi näyte homogenoidaan siten, että homogenaattiin tulee näytteen sisältämää nestemäistä ja kiinteää osaa siinä suhteessa kuin sitä on tutkittavassa tavarassa.
- 2001** **Etikan tai etikkahapon avulla valmistetut tai säilötyt kasvikset, hedelmät, pähkinät ja muut syötävät kasvinosat**
- Ks. tämän ryhmän 3 huomautus.
- Kastikkeiden ja tähän nimikkeeseen kuuluvien tuotteiden erottamisesta ks. 21 ryhmän 1 lisähuomautus
- 2001 90 10** **Mango-chutney**
- Tässä alanimikkeessä ja alanimikkeessä 2103 90 10 tarkoitetaan ilmaisulla "mango-chutney" mangosäilykevalmistetta, johon on lisätty eri tuotteita kuten inkivääriä, kuivattuja rypäleitä, pippuria ja sokeria.
- Tähän alanimikkeeseen luokiteltu mango-chutney sisältää hedelmäpaloja, kun taas alanimikkeeseen 2103 90 10 luokiteltu mango-chutney on täysin homogenoitu kastike, jonka sakeus vaihtelee.
- 2001 90 50** **Sienet**
- Tähän alanimikkeeseen eivät kuulu sienet, jotka on ainoastaan säilötty väliaikaisesti nimikkeessä 0711 määritellyllä menetelmällä, esim. väkevään suolaliemeen, johon on lisätty etikkaa tai etikkahappoa.
- 2002** **Muulla tavalla kuin etikan tai etikkahapon avulla valmistetut tai säilötyt tomaatit**
- Kastikkeiden ja tähän nimikkeeseen kuuluvien tuotteiden erottamisesta ks. 21 ryhmän 1 lisähuomautus
- 2002 10 10 ja 2002 10 90** **Kokonaiset tai paloittelut tomaatit**
- Näihin alanimikkeisiin kuuluvat mm. kokonaiset tai paloittelut tomaatit (myös kuoritut), jotka on säilötty sterilioimalla.
- 2002 90 11 - 2002 90 99** **Muut**
- Näihin alanimikkeisiin kuuluvat mm. tomaattipyree (myös kiinteässä muodossa oleva), tomaattitiiviste ja tomaattimehu, joiden kuiva-ainepitoisuus on vähintään 7 painoprosenttia. Näihin alanimikkeisiin kuuluu myös tomaattijauhe, joka on valmistettu kuivatusta tomaattimehusta. Näihin alanimikkeisiin ei kuitenkaan kuulu viipaloiduista tomaateista kuivaamalla valmistetuista hiutaleista jauhetta jauho, vaan se luokitellaan alanimikkeeseen 0712 90 30.
- 2004** **Muulla tavalla kuin etikan tai etikkahapon avulla valmistetut tai säilötyt muut kasvikset, jäädytetyt, muut kuin nimikkeen 2006 tuotteet**
- Ks. tämän ryhmän 3 huomautus.
- Tähän nimikkeeseen eivät kuulu nimikkeen 0714 tuotteista tehdyt valmisteet, joiden ei katsota olevan vihanneksia (alanimike 2001 90 40, 2006 00 38, 2006 00 99 tai 2008 99 91)
- 2004 10 10** **Kypsennetyt, mutta muuten valmistamattomat**
- Tähän alanimikkeeseen kuuluvat mm. HS-selityksissä nimikkeen 2004 kohdassa 1 mainitut tuotteet.

- 2004 10 91 ja 2004 10 99** **Muut**
Tähän alanimikkeeseen kuuluvat mm. HS-selityksissä nimikkeen 2004 kohdassa 3 mainitut tuotteet.
- 2004 90 50** **Herneet (*Pisum sativum*) ja vihreät pavut**
Tässä alanimikkeessä tarkoitetaan ilmaisulla ”vihreät pavut” vain *Phaseolus*- ja *Vigna*-suvun raakoina kerättyjä papuja, joiden koko palko on syötävää. Palko voi olla väritään vaihteleva, kuten esim. täysin vihreä tai vihreä harmain tai sinisin pilkuin tai keltainen (”vahapavut”).
- 2005** **Muulla tavalla kuin etikan tai etikkahapon avulla valmistetut tai säilötyt muut kasvikset, jäädyttämättömät, muut kuin nimikkeen 2006 tuotteet**
Nimikkeen 2004 selittävät huomautukset koskevat tätä alanimikettä.
Kastikkeiden ja tähän nimikkeeseen kuuluvien tuotteiden erottamisesta ks. 21 ryhmän 1 lisähuomautus
Tähän nimikkeeseen kuuluu ”papad”-niminen tuote, joka on tehty kuivista taikinal levyistä, jotka on valmistettu kuivatuista palkokasveista tehdystä hienosta jauhosta, suolasta, mausteista, öljystä, kohotusaineista ja joskus pienistä määristä hienoa vilja- tai riisijauhoa.
- 2005 10 00** **Homogenoidut kasvikset**
Ks. tämän ryhmän 1 alanimikehuomautus.
- 2005 20 80** **Muut**
Tähän alanimikkeeseen kuuluvat mm. viipaloituidut tai suikaloidut perunat, jotka on esikeitetty rasvassa tai öljyssä, jäädytetty ja tyhjiöpakattu.
- 2005 70 10 ja 2005 70 90** **Oliivit**
Tähän alanimikkeeseen kuuluvat oliivit, jotka on mainittu HS-selityksissä nimikkeen 2005 neljännen kappaleen kohdassa 1, myös vihanneksilla (esim. maustepippurilla tai miedoilla ja makeilla paprikoilla), hedelmillä tai pähkinöillä (esim. mantelilla) tai vihannesten ja hedelmien tai pähkinöiden sekoituksella täytetyt.
- 2006 00** **Sokerilla säilötyt (valellut, lasitetut tai kandeeratut) kasvikset, hedelmät, pähkinät, hedelmänkuoret ja muut kasvinosat**
- 20060031 - 20060038** **Sokeripitoisuus suurempi kuin 13 painoprosenttia.**
Ks. sokeripitoisuudesta tämän ryhmän 2 lisähuomautus.
- 2007** **Keittämällä valmistetut hillot, hedelmähyttelöt, marmelaatit, hedelmä- ja pähkinäsoseet sekä hedelmä- ja pähkinäpastat, myös lisättyä sokeria tai muuta makeutusainetta sisältävät**
Ks. sokeripitoisuudesta tämän ryhmän 2 lisähuomautus.
Tähän nimikkeeseen eivät kuulu hedelmäsoseet, jotka on valmistettu ensin siivilöimällä ja sen jälkeen kuumennettu kiehumispisteeseen tyhjiössä ja joiden rakennetta ja kemiallista koostumusta lämpökäsittely ei ole muuttanut (nimike 2008).
- 2007 10 10 - 2007 10 99** **Homogenoidut valmisteet**
Ks. tämän ryhmän 2 alanimikehuomautus.
- 2008** **Muulla tavalla valmistetut tai säilötyt hedelmät, pähkinät ja muut syötävät kasvinosat, myös lisättyä sokeria, muuta makeutusainetta tai alkoholia sisältävät, muualla kuulumattomat**
Ks. sokeripitoisuudesta tämän ryhmän 2 lisähuomautus.
Ks. lisätystä sokerista tämän ryhmän 3 lisähuomautus.
Ks. alkoholipitoisuudesta tämän ryhmän 4 lisähuomautus.
Kastikkeiden ja tähän nimikkeeseen kuuluvien tuotteiden erottamisesta ks. 21 ryhmän 1 lisähuomautus.

- 2008 11 10**
-
2008 19 99
- Pähkinät, maapähkinät ja muut siemenet, myös näiden sekoitukset**
- Näihin alanimikkeisiin kuuluvat mm. HS-selityksissä nimikkeen 2008 kohdissa 1 ja 2 mainitut tuotteet sekä näiden tuotteiden sekoitukset.
- Näihin alanimikkeisiin kuuluvat myös:
1. hiutaleiksi valmistetut tai murskatut, erityisesti leivonnaisissa käytetyt tuotteet, tai
 2. jauhetut tai muuten murskatut, tahnan muodossa olevat, myös muita lisätyjä aineita sisältävät tuotteet.
- Näihin alanimikkeisiin eivät kuitenkaan kuulu marsipaanin, nougat'n jne. valmistukseen käytettävät tahnat (nimike 1704).
- 2008 19 11**
-
2008 19 99
- Muut, myös sekoitukset**
- Näihin alanimikkeisiin kuuluvat pähkinät ja muut siemenet (lukuun ottamatta maapähkinöitä) sekä pähkinöiden ja muiden siementen sekoitukset, myös sellaiset, jotka sisältävät enimmäkseen maapähkinää.
- 2008 30 51**
- Greipit ja pomelot lohkoina**
- Tässä alanimikkeessä tarkoitetaan ilmaisulla ”lohkot” hedelmien luonnollisia, kokonaisia lohkoja.
- Luokitteluun ei kuitenkaan vaikuta tuotteen mahdollisesti sisältämät pienet määrät rikkoutuneita lohkoja, joita ei ole tarkoituksella tuotettu.
- 2008 30 71**
- Greipit ja pomelot lohkoina**
- Ks. alanimikkeen 2008 30 51 selittävät huomautukset.
- 2008 60 51**
- Hapankirsikat (*Prunus cerasus*)**
- Tähän alanimikkeeseen kuuluvat hieman happamen makuiset kirsikat, joita saadaan *Prunus cerasus* L. -lajin eri muunnoksista.
- 2008 60 61**
- Hapankirsikat (*Prunus cerasus*)**
- Ks. alanimikkeen 2008 60 51 selittävät huomautukset.
- 2008 60 71**
- Hapankirsikat (*Prunus cerasus*)**
- Ks. alanimikkeen 2008 60 51 selittävät huomautukset.
- 2008 60 91**
- Hapankirsikat (*Prunus cerasus*)**
- Ks. alanimikkeen 2008 60 51 selittävät huomautukset.
- 2009**
- Käymättömät ja lisättyä alkoholia sisältämättömät hedelmämehut (myös rypäleen puristemehu ”grape must”) ja kasvimehut, myös lisättyä sokeria tai muuta makeutusainetta sisältävät**
- Ks. käymättömistä ja lisättyä alkoholia sisältämättömistä hedelmämehuista tämän ryhmän 5 huomautus.
- Ks. lisätystä sokerista tämän ryhmän 5 lisähuomautus.
- 2009 11 11**
-
2009 11 99
- Jäädtytetty**
- Ks. HS-selitykset, alanimike 2009 11.
- 2009 50 10**
ja
2009 50 90
- Tomaattimehu**
- Ks. tämän ryhmän 4 huomautus ja sitä koskevat selittävät huomautukset.
- 2009 60 51**
- Tiivistetty**
- Ks. tämän ryhmän 6 lisähuomautus.
- 2009 60 71**
- Tiivistetty**
- Ks. tämän ryhmän 6 lisähuomautus.

21 RYHMÄ

ERINÄISET ELINTARVIKEVALMISTEET

2 lisähuomautus

Tämä lisähuomautus kattaa erityisesti maltodekstriinit.

2101

Kahvi-, tee- ja mateutteen, -esanssit ja -tiivisteet sekä näihin tuotteisiin tai kahviin, teehen tai mateen perustuvat valmisteet; paahdettu juurisikuri ja muut paahdetut kahvinkorvikkeet sekä niiden uutteen, esanssit ja tiivisteet

2101 11 11

Kahviin perustuvan kuiva-aineen pitoisuus vähintään 95 painoprosenttia

Tähän alanimikkeeseen kuuluvat jauheena, muruina, hiutaleina, kimpaleina tai missä tahansa muussa kiinteässä muodossa olevat kahviuutteen, -esanssit ja -tiivisteet.

2101 11 19

Muut

Tähän alanimikkeeseen kuuluvat mm. juoksevassa tai tahnan muodossa olevat (myös jäädytetyt) tuotteet. Tällaisia tuotteita käytetään erityisesti elintarvikevalmistisiin (esim. suklaan, kakkujen ja leivonnaisten sekä jäätelön valmistukseen).

2101 30 19

Muut

Tähän alanimikkeeseen kuuluvat mm. kuoritut ja paahdetut idättämättömät ohranjyvät, joita voidaan käyttää väri- ja makuaineena oluen valmistuksessa tai kahvinkorvikkeena.

2102

Hiiwa (elävä eli aktiivinen tai kuollut eli inaktiivinen); muut kuolleet yksisoluiset mikro-organismit (ei kuitenkaan nimikkeen 3002 rokotteen); valmistetut leivin jauheet

2102 10 10

Valikoitu kantahiiva (hiivaviljelmät)

Ks. HS-selitykset, nimike 2102, A kohdan 4 alakohta.

Nämä hiivat on viljelty erityiselatusaineilla tiettyä käyttötarkoitusta, erityisesti tislausta ja viinivalmistusta varten. Niiden avulla on mahdollista luoda tarkoin määritellyt ominaisuudet käymistuotteisiin.

2102 20 11

Kuollut eli inaktiivinen hiiva

ja

2102 20 19

Näitä HS-selityksissä nimikkeen 2102 kohdan A neljännessä ja viidennessä kappaleessa kuvailtuja hiivoja myydään yleisesti nimellä "elintarviketeollisuushiiva". Ne ovat yleensä jauheen, lastujen tai murujen muodossa.

2102 20 90

Muut

Ks. HS-selitykset, nimike 2102, B kohta.

2102 30 00

Valmistetut leivinjauheet

Ks. HS-selitykset, nimike 2102, C kohta.

2103

Kastikkeet ja valmisteet niitä varten; maustamisvalmisteita olevat sekoitukset; sinappijauho ja valmistettu sinappi

Ks. tämän ryhmän 1 lisähuomautus

2103 90 10

Nestemäinen mango-chutney

Tässä alanimikkeessä ilmaisulla "mango-chutney" tarkoitetaan mangosäilyke- valmistetta, johon on lisätty erilaisia tuotteita kuten inkivääriä, kuivattuja rypäleitä, pippuria ja sokeria.

Tähän alanimikkeeseen luokiteltu mango-chutney on täysin homogenoitu, enemmän tai vähemmän juokseva kastike.

2103 90 30 Aromaattiset katkerot, alkoholipitoisuus 44,2—49,2 tilavuusprosenttia, katkeroa, mausteita ja erilaisia aineksia 1,5—6 painoprosenttia sekä sokeria 4—10 painoprosenttia sisältävät, enintään 0,5 litraa vetävissä astioissa

Tähän alanimikkeeseen kuuluvat tuotteet ovat tiivistettyjä, nestemäisiä alkoholipitoisia valmisteita, joiden erityinen, sekä karvas että vahvasti aromaattinen maku on peräisin niiden valmistuksessa käytetyistä katkeron juurista, erilaisista mausteista ja aromaattisista aineista.

Nämä aromaattiset katkerot ovat lisäaineita, jotka on tarkoitettu käytettäväksi sekä juomien (cocktail-juomien, sokeriliemien, virvoitusjuomien, jne.) maustamiseen että kastikkeiden ja maustamisvalmisteiden tavoin maustamisaineena kypsennetyissä ruuissa ja leivonnaisissa (keitoissa, valmistetussa lihassa, kala- tai kasvisruuissa, kastikkeissa, herkkutuotteissa, hedelmähillokkeissa, -salaateissa ja -piiraisissa, jälkiruuissa, sorbeteissa, jne.).

Näitä aromaattisia katkeroita myydään tavallisesti nimellä "angostuurakatkerot".

2104 Keitot ja liemet sekä valmisteet niitä varten; homogenoidut sekoitetut elintarvikevalmisteet

2104 20 00 Homogenoidut sekoitetut elintarvikevalmisteet

Ilmaisu "homogenoidut sekoitetut elintarvikevalmisteet" määritellään tämän ryhmän 3 huomautuksessa.

2105 00 Jäätelö, mehujää ja niiden kaltaiset jäädytetyt valmisteet, myös kaakaota sisältävät

Tässä nimikkeessä ilmaisulla "jäätelö, mehujää ja niiden kaltaiset jäädytetyt valmisteet" tarkoitetaan elintarvikevalmisteita, myös vähittäismyyntiä varten pakattuja sekä myös kaakaota tai suklaata sisältäviä (tai suklaalla päällystettyjä), jotka jäädytyksen tuloksena ovat kiinteässä tai tahnamaisessa muodossa ja jotka on tarkoitettu syötäväksi näissä muodoissa.

Näiden tuotteiden olennainen ominaisuus on se, että ne muuttuvat nestemäiseen tai puolittain nestemäiseen muotoon, kun ympäristön lämpötila on noin 0 °C.

Näiden jäädytettyjen tuotteiden kaltaiset valmisteet, joilla ei kuitenkaan ole edellä kuvattua ominaisuutta, luokitellaan valmisteesta riippuen nimikkeeseen 1806, nimikkeeseen 1901 tai nimikkeeseen 2106.

Tämän nimikkeen tuotteilla on hyvin vaihtelevia nimiä (mehujäät, jäätelö, cassata, "Neapolitan slices", jne.) ja muotoja; ne voivat sisältää kaakaota tai suklaata, sokeria, kasvirasvaa tai maitorasvaa, maitoa (myös rasvatonta), hedelmää, stabilointi-, maku- ja väriaineita, jne.

Näiden tuotteiden kokonaisrasvapitoisuus ei yleensä ole enempää kuin 15 prosenttia lopputuotteen painosta. Tietty erikoisuudet, joiden valmistukseen on käytetty suuri määrä kermaa, voivat sisältää rasvaa kokonaisuudessaan noin 20 painoprosenttia.

Tiettyjen jäädytettyjen tuotteiden valmistuksessa sekoitetaan käytettäviin raaka-aineisiin ilmaa, jotta lopputuote saataisiin suuremmaksi (paisutus).

Ks. myös HS-selitykset, nimike 2105, erityisesti ko. nimikkeessä olevat maininnat tuotteista, jotka eivät kuulu nimikkeeseen.

2106 Muualle kuulumattomat elintarvikevalmisteet

2106 10 20 ja 2106 10 80 Proteiiniitiivisteet ja teksturoidut proteiiniaineet

Ks. HS-selitykset, nimike 2106, 6 kohta, lukuun ottamatta ko. kohdan alkua, jossa kuvataan proteiinihydrolysaatteja.

Näihin alanimikkeisiin eivät kuulu tiivistetyt maitoproteiinit (alanimike 0404 90 tai 3504 00 00).

Kun tuotteen sakkaroosipitoisuutta määritetään näihin alanimikkeisiin luokittelua varten, on pitoisuuden luettava mukaan inverttisokeri sakkaroosina ilmaistuna.

2106 90 10 Juustofonduet

Ks. tämän ryhmän 3 lisähuomautus.

2106 90 20 Alkoholipitoiset valmisteet (seokset), jollaisia käytetään juomien valmistukseen, muut kuin hyvänhajuisiin aineisiin perustuvat

Ks. HS-selitykset, nimike 2106, toisen kappaleen 7 kohta.

Ks. tämän ryhmän lisähuomautus 4.

Tähän alanimikkeeseen eivät kuulu vastaavat valmisteet (seokset), joiden alkoholipitoisuus on enintään 0,5 tilavuusprosenttia (alanimike 2106 90 92 tai 2106 90 98).

2106 90 30**Isoglukoosisiirappi**

Ks. tämän ryhmän 5 lisähuomautus.

2106 90 92

ja

2106 90 98**Muut**

Ks. HS-selitykset, nimike 2106, 1 - 5, 8 - 11 ja 13 - 16 kohdat sekä alanimikkeiden 2106 10 20 ja 2106 10 80 kolmannen kappaleen selittävät huomautukset.

22 RYHMÄ

JUOMAT, ETTYLIALKOHOLI (ETANOLI) JA ETIKKA**Yleisohjeet**

Eriteltäessä tässä ryhmässä tuotteet, jotka ovat enintään kaksi litraa vetävissä astioissa ja tuotteet, jotka ovat enemmän kuin kaksi litraa vetävissä astioissa, ratkaisevaa ei ole astioiden vetoisuus vaan nesteen määrä astioissa.

Tähän ryhmään kuuluvat (mikäli ne eivät ole lääkkeitä) vahvistavat valmisteet, jotka soveltuvat välittömään kulutukseen kuten juomat, vaikka niitä nautittaisiin pieninä annoksina, esim. lusikallisen verran. Alkoholittomat vahvistavat valmisteet, jotka on laimennettava ennen käyttöä, eivät kuulu 22 ryhmään (yleensä nimike 2106).

2 lisähuomautus b alakohta

Mahdollinen alkoholipitoisuus tilavuusprosentteina on laskettava kertomalla kertoimella 0,6 sataan litraan ko. tuotetta sisältäviä sokerimäärä laskettuna inverttisokerikiloina.

2201

Vesi, myös luonnon tai keinotekoinen kivennäisvesi ja hiilihapotettu vesi, lisättyä sokeria tai muuta makeutusainetta sisältämätön ja maustamaton; jää ja lumi

22011011

Kivennäisvesi ja hiilihapotettu vesi

-

22011099

Näihin alanimikkeisiin kuuluvat HS-selityksissä nimikkeen 2201 kohdissa B ja C mainitut tuotteet.

Näihin alanimikkeisiin ei kuulu aerosoliastioihin pakattu luonnon kivennäisvesi, joka on tarkoitettu ihonhoitoon (nimike 3304).

2201 10 11

Luonnon kivennäisvesi

ja

2201 10 19

Ilmaisulla "luonnon kivennäisvesi" tarkoitetaan vettä, joka on voimassaolevan neuvoston direktiivin 96/70/EY (EYVL N:o L 299, 23.11.1996, s. 26) mukaista.

2201 90 00

Muut

Tähän alanimikkeeseen kuuluvat mm. HS-selityksissä nimikkeen 2201 kohdissa A ja D mainitut tuotteet.

Tähän alanimikkeeseen kuuluvat myös vesihöyry ja suodatettu, steriloitu, puhdistettu tai pehmenetty luonnonvesi.

2202

Vesi, myös kivennäisvesi ja hiilihapotettu vesi, lisättyä sokeria tai muuta makeutusainetta sisältävä tai maustettu, ja muut alkoholittomat juomat, ei kuitenkaan nimikkeen 2009 hedelmä- ja kasvismehut

Ilmaisu "alkoholittomat juomat" määritellään tämän ryhmän 3 huomautuksessa.

2202 10 00

Vesi, myös kivennäisvesi ja hiilihapotettu vesi, lisättyä sokeria tai muuta makeutusainetta sisältävä tai maustettu

HS-selityksissä nimikkeen 2202 kohdassa A mainitut virvoitusjuomat kuuluvat tähän alanimikkeeseen.

Virvoitusjuomien mahdollisesti sisältämät antioksidantit, vitamiinit, stabilointiaineet tai kiniini eivät vaikuta näiden juomien luokitteluun.

Tähän alanimikkeeseen kuuluvat myös vedestä, sokerista ja makuaineista koostuvat ja muovipusseihin pakatut nestemäiset tuotteet, jotka on tarkoitettu mehujään kotivalmistukseen pakastimissa.

Ks. myös tämän ryhmän 1 lisähuomautus.

2202 90 91

Muut, jotka sisältävät nimikkeiden 0401—0404 tuotteista saatuja rasvoja-
2202 90 99

Näihin alanimikkeisiin kuuluvat mm. nestemäinen tuote, joka tunnetaan kaupallisella nimellä "filled milk" (maidon kaltainen rasvasekoite), jos se soveltuu juotavaksi sellaisenaan. "Filled milk" on tuote, jonka perustana on rasvaton maito tai rasvaton maitojauhe, johon on lisätty puhdistettuja kasvirasvoja tai -öljyjä lähes sama määrä kuin mitä alkuperäisestä täysmaidosta on erotettu luonnonrasvaa. Tämä juoma luokitellaan sisältämänsä maitorasvapitoisuuden mukaan näihin alanimikkeisiin.

2204

Tuoreista rypäleistä valmistettu viini, myös väkevöity viini; rypäleen puristemehu (grape must), muu kuin nimikkeeseen 2009 kuuluva

Todellisesta alkoholipitoisuudesta (tilavuusprosentteina), ks. tämän ryhmän 2 lisä- huomautuksen a alakohta.

2204 10 11

Kuohuviini-
2204 10 99

Ks. tämän ryhmän 1 alanimikehuomautus.

2204 10 11

Samppanja

Samppanja on kuohuviini, joka on tuotettu Champagnen maakunnassa, Ranskassa ja joka on valmistettu yksinomaan tässä maakunnassa viljeltyistä rypäleistä.

2204 21 10

Viinit (muut kuin alanimikkeessä 220410 mainitut), jotka ovat "pulloissa, jotka on suljettu sienemuotoisella korkilla, joka on tuettu sitein tai kiinnikkein"; viini muissa astioissa, joissa hiilidioksidin aikaansaama ylipaine nesteessä on vähintään 1 baari, mutta pienempi kuin 3 baaria 20 °C:ssa mitattuna

Tähän alanimikkeeseen kuuluvat:

1. viinit, jotka ovat "pulloissa, jotka on suljettu sienemuotoisella korkilla" ja jotka eivät vastaa tämän ryhmän 1 alanimikehuomautuksen "kuohuviinin" määritelmää;
2. viinit muissa astioissa (muissa kuin "pulloissa, jotka on suljettu sienemuotoisella korkilla"), joissa ylipaine nesteessä on vähintään 1 baari, mutta pienempi kuin 3 baaria 20 °C:ssa mitattuna.

"Sienemuotoisiksi korkeiksi" katsotaan korkkiaineesta tehdyt korkit, jotka ovat alla olevan piirroksen kaltaisia sekä samankaltaiset muovimateriaaleista tehdyt korkit.

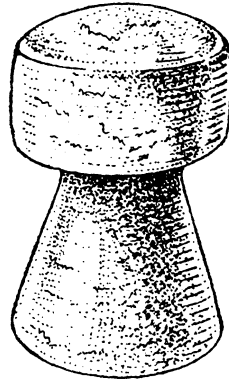

2204 21 11

Muut-
2204 21 99

Ks. tämän ryhmän 4 ja 5 lisähuomautukset.

Tämän ryhmän 4 lisähuomautuksen A kohdassa määritellyyn kuiva-aineen kokonaismäärään sisältyviä haihtumattomia aineosia ovat mm. sokerit, glyseroli, tanniinit, viinihappo, väriaineet ja suolat.

2204 21 11

Määritetyillä alueilla tuotetut laatuviinit (tma-laatuviinit)-
2204 21 78

Ks. tämän ryhmän 6 lisähuomautus.

2204 21 81

Määritetyillä alueilla tuotetut laatuviinit (tma-laatuviinit)ja
2204 21 82

Ks. tämän ryhmän 6 lisähuomautus.

- 2204 21 93 Tokajinviini (Aszu ja Szamorodni)**
Ks. tämän ryhmän 4 lisähuomautuksen B kohdan b alakohta.
- 2204 21 97 Tokajinviini (Aszu ja Szamorodni)**
Ks. tämän ryhmän 4 lisähuomautuksen B kohdan b alakohta.
- 2204 29 10 Viinit (muut kuin alanimikkeessä 220410 mainitut), jotka ovat ”pulloissa, jotka on suljettu sienenmuotoisella korkilla, joka on tuettu sitein tai kiinnikkein”; viini muissa astioissa, joissa hiilidioksidin aikaansaama ylipaine nesteessä on vähintään 1 baari, mutta pienempi kuin 3 baaria 20 °C:ssa mitattuna**
Alanimikkeen 2204 21 10 selittävät huomautukset koskevat soveltuvin osin tätä alanimikettä.
- 2204 29 12 Muut**
-
2204 29 99
Ks. tämän ryhmän 4 ja 5 lisähuomautukset
- 2204 29 12 Määritetyillä alueilla tuotetut laatuviinit (tma-laatuviinit)**
-
2204 29 58
Ks. tämän ryhmän 6 lisähuomautus.
- 2204 29 81 Määritetyillä alueilla tuotetut laatuviinit (tma-laatuviinit)**
ja
2204 29 82
Ks. tämän ryhmän 6 lisähuomautus.
- 2204 29 93 Tokajinviini (Aszu ja Szamorodni)**
Ks. tämän ryhmän 4 lisähuomautuksen B kohdan b alakohta.
- 2204 29 97 Tokajinviini (Aszu ja Szamorodni)**
Ks. tämän ryhmän 4 lisähuomautuksen B kohdan b alakohta.
- 2204 30 10 Käymistilassa tai jonka käyminen on pysäytetty muuten kuin alkoholia lisäämällä**
Ks. tämän ryhmän 3 lisähuomautus sekä siihen liittyen 2 lisähuomautuksen a, b ja c alakohdat.
- 2204 30 92 Tiivistetty**
Ks. tämän ryhmän 7 lisähuomautus.
- 2204 30 96 Tiivistetty**
Ks. tämän ryhmän 7 lisähuomautus.
- 2205 Vermutti ja muu tuoreista viinirypäleistä valmistettu viini, joka on maustettu kasveilla tai aromaattisilla aineilla**
Tähän nimikkeeseen kuuluvia ja HS-selityksissä nimikkeessä 2205 kuvailtuja viinejä ovat mm.:
1. nimillä ”Marsala all'uovo”, ”Marsala alla mandorla” ja ”Crema di Marsala all'uovo” tunnetut juomat, joiden perustana on Marsala-viini ja jotka on maustettu munankeltuaisella, manteleilla ja muilla aromaattisilla aineilla;
2. nimellä ”Sangria” tunnetut viinipohjaiset juomat, jotka on maustettu esim. sitruunalla tai appelsiinilla.
Ks. tämän ryhmän 8 lisähuomautus. Tuotteet, joiden todellinen alkoholipitoisuus on vähemmän kuin 7 tilavuusprosenttia, luokitellaan nimikkeeseen 2206 00.

- 2206 00 Muut käymisen avulla valmistetut juomat (esim. siideri, päärynäviini ja sima); käymisen avulla valmistettujen juomien sekoitukset sekä käymisen avulla valmistettujen juomien ja alkoholittomien juomien sekoitukset, muualle kuulumattomat**
- 2206 00 10 Piquette (puristejäännöksestä valmistettu viini)**
Ks. tämän ryhmän 9 lisähuomautus.
- 2206 00 31 Muut**
-
2206 00 89 Näihin alanimikkeisiin kuuluvat mm. HS-selityksissä nimikkeen 2206 kohdissa 1 - 10 kuvaillut tuotteet.
- 2206 00 31 Kuohuvat**
ja
2206 00 39 Kuohuvista juomista, ks. tämän ryhmän 10 lisähuomautus.
Tässä lisähuomautuksessa mainitusta sienenmuotoisesta korkista, ks. alanimikkeen 2204 21 10 selittävien huomautusten viimeinen kappale.
- 2206 00 51 Kuohumattomat**
-
2206 00 89 Näihin alanimikkeisiin kuuluvat mm. juomat, joita ei ole valmistettu tuoreiden rypäleiden mehusta spontaanin käymisen avulla vaan jotka on valmistettu rypäletiivisteestä. Tämä tiiviste on hyvin säilyvää ja sitä voidaan varastoida myöhempää käyttöä varten.
Käyminen käynnistetään yleensä hiivalla. Tiivisteeseen voidaan myös lisätä sokeria ennen käymistä tai käymisen aikana. Tällä tavoin valmistettu tuote voidaan lopuksi makeuttaa, väkevöittää tai siihen voidaan sekoittaa muita aineita.
- 2207 Denaturoimaton etyylialkoholi (etanoli), alkoholipitoisuus vähintään 80 tilavuusprosenttia; denaturoitu etyylialkoholi (etanoli) ja muut denaturoidut väkevät alkoholijuomat, väkevyydestä riippumatta**
- 2207 10 00 Denaturoimaton etyylialkoholi (etanoli), alkoholipitoisuus vähintään 80 tilavuusprosenttia**
Ks. HS-selitykset, nimike 2207, lukuun ottamatta neljättä kappaletta.
Alkoholipitoiset juomat (esim. gini, votka) luokitellaan niiden alkoholipitoisuudesta riippumatta alanimikkeisiin 2208 20 12 - 2208 90 78.
- 2207 20 00 Denaturoitu etyylialkoholi (etanoli) ja muut denaturoidut väkevät alkoholijuomat, väkevyydestä riippumatta**
Ks. HS-selitykset, nimikkeen 2207 neljäs kappale.
- 2208 Denaturoimaton etyylialkoholi (etanoli), alkoholipitoisuus pienempi kuin 80 tilavuusprosenttia; väkevät alkoholijuomat, liköörit ja muut alkoholipitoiset juomat**
Nimikkeen 2208 väkevät alkoholijuomat, liköörit ja muut alkoholipitoiset juomat ovat alkoholipitoisia nesteitä, jotka on yleensä tarkoitettu nautittaviksi ja jotka on valmistettu:
— joko suoraan tislaamalla spontaanisti käyneistä nesteistä, kuten viinistä tai siideristä, tai aikaisemmin käyneistä hedelmistä, puristusjätteistä, viljasta tai muista kasvikunnan tuotteista, myös lisättyjä makuaineita sisältävistä,
— tai yksinkertaisesti lisäämällä erilaisia aromaattisia aineita, ja joskus myös sokeria, tislattuun alkoholiin.
Erilaiset alkoholipitoiset juomat on kuvailtu HS-selityksissä nimikkeen 2208 kolmannen kappaleen alakohdissa 1 - 17.
Denaturoimattomien väkevien alkoholijuomien luokitukselta on huomattava se, että ne luokitellaan tähän nimikkeeseen myös silloin, kun niiden alkoholipitoisuus on 80 tilavuusprosenttia tai suurempi, riippumatta siitä, soveltuvatko ne juomina välittömään kulutukseen.
Tähän nimikkeeseen eivät kuulu käyttämällä valmistetut alkoholijuomat (nimikkeet 2203 00 - 2206 00).
- 2208 30 11 Viski**
-
2208 30 88 Viski on väkevä alkoholijuoma, joka on valmistettu tislaamalla viljamäskiä ja jota markkinoidaan vähintään 40 tilavuusprosentin alkoholina, pullossa tai muissa astioissa.
Skotlantilainen viski (Scotch whisky) on Skotlannissa tislattua ja kypsytettyä viskiä.
Viski, johon on lisätty hiilihapotettua vettä (viskisooda), ei kuulu näihin alanimikkeisiin, vaan alanimikkeeseen 2208 90 69 tai 2208 90 78.
- 2208 30 32 Mallasviski**
ja
2208 30 38 Skotlantilainen mallasviski on väkevä alkoholijuoma, jota valmistetaan käyttämällä ja tislaamalla ainoastaan ohramaltaista tehtyä mäskiä.

- 2208 30 52 ja 2208 30 58** **Viskisekoitukset**
Skotlantilainen viskisekoitus valmistetaan sekoittamalla ("blending") kahta tai useampaa skotlantilaista mallasviskää ja/tai skotlantilaista viljaviskää.
- 2208 30 72 ja 2208 30 78** **Muu**
Näihin alanimikkeisiin kuuluvat kaikki muut skotlantilaiset viskit, erityisesti skotlantilainen viljaviski, joka valmistetaan mallastetun ohran ja mallastamattomien viljojen sekoituksesta.
- 2208 40 11 ja 2208 40 99** **Rommi ja taffia**
Ks. HS-selitykset, nimike 2208, kolmannen kappaleen 3 alakohta, jos näiden alanimikkeiden tuotteet säilyttävät organoleptiset ominaisuutensa.
- 2208 50 11 ja 2208 50 19** **Gini**
Gini on alkoholipitoinen juoma, joka tavallisesti valmistetaan tislaamalla puhdistettua viljaväkiviinaa tai etyylialkoholia (etanolia) yhden tai useamman perättäisen kerran. Gini on maustettu katajanmarjoilla ja muilla aromaattisilla aineilla (esim. korianterilla, angelikajuurella, aniksella tai inkiväärillä).
Näissä alanimikkeissä gininä pidetään vain niitä alkoholipitoisia juomia, joilla on ginin organoleptiset ominaisuudet.
Näin ollen esim. seuraavat tuotteet eivät kuulu näihin alanimikkeisiin:
a) genever (alanimike 2208 50 91 tai 2208 50 99);
b) akvaviitti (alanimike 2208 90 57 tai 2208 90 74);
c) kranawitter (alanimike 2208 90 57 tai 2208 90 74).
- 2208 60 11 - 2208 60 99** **Votka**
Ks. HS-selitykset, nimike 2208, kolmas kappale, kohta 5.
- 2208 70 10 ja 2208 70 90** **Liköörit**
Ks. HS-selitykset, nimike 2208, kohta B.
- 2208 90 11 ja 2208 90 19** **Arrakki**
Arrakki on väkevä alkoholijuoma, joka on erikoishiivaa käyttämällä valmistettu sokeriruokomelassista tai muiden kasvien makeista mehuista tai riisistä tuotetusta melassista.
Arrakkia ei pidä sekoittaa rakiin, jota saadaan rusinoista tai kuivatuista viikunoista valmistetusta väkevästä alkoholijuomasta ja aniksesta uudelleen tislaamalla ja joka luokitellaan alanimikkeeseen 2208 90 57 tai 2208 90 74.
- 2208 90 33 ja 2208 90 38** **Luumu-, päärynä- ja kirsikkaviina (ei kuitenkaan liköörit)**
Luumu-, päärynä- ja kirsikkaviinat ovat yksinomaan luumu-, päärynä- tai kirsikkamehusta käyttämällä ja tislaamalla valmistettuja alkoholipitoisia juomia.
Ilmaisuista "luumut" ja "kirsikat", ks. HS-selitykset, nimike 0809.
- 2208 90 48** **Muut**
Tässä alanimikkeessä hedelmistä tislatuilla väkeville alkoholijuomilla tarkoitetaan alkoholipitoisia juomia, jotka on yksinomaan valmistettu käyttämällä ja tislaamalla hedelmistä (muista kuin luumuista, päärynöistä tai kirsikoista), esim. aprikooseista, mustikoista, vadelmista, karhunvatukoista, mustista, valkoisista tai punaisista viinimarjoista, mansikoista tai omenista sekä siideristä tislattut väkevät alkoholijuomat. Calvados luokitellaan alanimikkeeseen 2208 90 45.
- 2208 90 57** **Muut**
Tähän alanimikkeeseen kuuluvat mm. anisviinat, raki, agaven käyneestä mehusta tislattut väkevät alkoholijuomat (esim. tequila ja mezcal), aromaattisista yrteistä tislattut väkevät alkoholijuomat, mahakatkerot, akvaviitti, kranawitter, maustejuurista tislattut väkevät alkoholijuomat (esim. katkerot) ja durrasta tislattut väkevät alkoholijuomat.

2208 90 69**Muut alkoholipitoiset juomat**

HS-selityksissä nimikkeen 2208 kolmannen kappaleen alakohdissa 14 - 17 mainittujen juomien lisäksi tähän alanimikkeeseen kuuluvat mm.:

1. alkoholipitoiset juomat, joihin on lisätty hiilihapotettua vettä (esim. "viskisooda");
2. tee, johon on sekoitettu alkoholia;
3. alkoholipitoisten juomien sekoitukset tai alkoholipitoiset juomat, jotka on sekoitettu hedelmä- tai vihannesmehuihin (cocktail-juomat).

2208 90 71**Hedelmistä tislatus**

Ks. alanimikkeen 2208 90 48 selittävät huomautukset. Tähän alanimikkeeseen kuuluu mm. calvados.

2208 90 74**Muut**

Ks. alanimikkeen 2208 90 57 selittävät huomautukset.

2208 90 78**Muut alkoholipitoiset juomat**

Ks. alanimikkeen 2208 90 69 selittävät huomautukset.

2209 00**Etikka ja etikkahaposta valmistetut etikankorvikkeet****22090011 ja 22090019****Viinietikka**

Ks. tämän ryhmän 11 lisähuomautus.

Ks. myös HS-selitykset, nimike 2209, I kohdan 1 alakohta.

2209 00 91**Muut****ja
2209 00 99**

Näihin alanimikkeisiin kuuluvat mm. HS-selityksissä nimikkeen 2209 kohdan I alakohdissa 2, 3 ja 4 mainitut tuotteet sekä kohdassa II mainitut tuotteet.

23 RYHMÄ

ELINTARVIKETEOLLISUUDEN JÄTETUOTTEET JA JÄTTEET; VALMISTETTU REHU

3 lisähuomautus

Mahdollinen alkoholipitoisuus (% mas) on laskettava kertomalla kertoimella 0,47 sataan kiloon kyseistä tuotetta sisältyvä sokerimäärä (laskettu inverttisokerikiloina).

2301

Lihasta, muista eläimenosista, kalasta, äyriäisistä, nilviäisistä tai muista vedessä elävistä selkärangattomista valmistetut ihmisravinnoksi soveltumattomat jauhot, jauheet ja pelletit; eläinrasvan sulatusjätteet

2301 20 00

Kalasta, äyriäisistä, nilviäisistä tai muista vedessä elävistä selkärangattomista valmistetut jauhot, jauheet ja pelletit

Tämän alanimikkeen kalasta valmistetut jauhot, jauheet ja pelletit koostuvat kalasta tai kalajätteestä, joka on yleensä kypsennetty ja sitten puristettu tahnaiksi, kuivattu ja jauhettu sekä joskus valmistettu pelleteiksi.

Tähän alanimikkeeseen ei kuulu kalasta valmistettu jauho, joka soveltuu ihmisravinnoksi (alanimike 0305 10 00).

2302

Leseet, lesejauhot ja muut viljan tai palkoviljan seulomisessa, jauhamisessa tai muussa käsittelyssä syntyneet jätetuotteet, myös pelleteiksi valmistetut

Tähän nimikkeeseen kuuluvien tuotteiden ja 11 ryhmään kuuluvien tuotteiden erottelusta, ks. 11 ryhmän 2 huomautuksen A kohta.

HS-selityksissä nimikkeen 2302 kohdan B alakohdassa 1 mainitut jätetuotteet sisältävät vähintään 50 prosenttia viljaa tai palkoviljaa.

Saadun tuotteen tarkkelyspitoisuuden määrittämisessä sovelletaan komission direktiivin 72/199/ETY liitteen I osastossa I määrättyä menetelmää (EYVL N:o L 123, 29.5.1972, s. 6).

2302 10 10

Maissista peräisin olevat

ja

2302 10 90

Puhdistettujen kuorimattomien maissinjyvien seulonnan yhteydessä talteen otetut rikkoutuneet maissinjyvät eivät kuulu näihin alanimikkeisiin, vaan alanimikkeeseen 1104 23 90, mikäli jyvät täyttävät 11 ryhmän 2 huomautuksen A kohdassa asetetut vaatimukset.

2303

Tärkkelyksenvalmistuksen jätetuotteet ja niiden kaltaiset jätteaineet, sokerijuurikasjättemassa, sokeriruokojäte ja muut sokerinvalmistuksen jätteet, rankki ja muut panimo- ja polttimejätteet, myös pelleteiksi valmistetut

Tärkkelys- ja valkuaisainepitoisuuden määrittämisessä sovelletaan komission direktiivin 72/199/ETY liitteen I osastoissa I ja II määrättyjä menetelmiä (EYVL N:o L 123, 29.5.1972, s.6).

2303 10 11

Maissitärkkelyksen valmistuksessa saadut jätetuotteet (ei kuitenkaan tiivistetty maissinvaleluvesi), kuiva-aineen valkuaisainepitoisuus

ja

2303 10 19

Näihin alanimikkeisiin luokiteltujen tuotteiden on täytettävä tämän ryhmän 1 lisähuomautuksessa esitetyt vaatimukset.

Näihin alanimikkeisiin kuuluvat mm.:

1. maissigluteeni (yleensä jauhon muodossa), joka koostuu pääasiallisesti maissinjyvien gluteenista, jota saadaan maissitärkkelyksen erottamisen yhteydessä; valkuaisainepitoisuus ($N \times 6,25$) on yli 40 painoprosenttia;
2. gluteenijauhe, jota valmistetaan pääasiallisesti sekoittamalla maissitärkkelyksen valmistuksessa syntyneitä kuivaa jätetuotetta ja puhdasta gluteenia keskenään; tällaisten tuotteiden valkuaisainepitoisuus ($N \times 6,25$) on yleensä noin 40 painoprosenttia;
3. maissigluteenirehu, joka tavallisesti sisältää valkuaisaineita ($N \times 6,25$) vähintään 20 painoprosenttia ja joka koostuu pääasiallisesti perikarpin ja siemenvalkuaisen palasista, maissigluteenista ja joskus tiivistetystä maissinvaleluvedestä, jotka kaikki ovat maissitärkkelyksen valmistuksessa syntyneitä sivutuotteita.

Näihin alanimikkeisiin kuuluvat myös edellä mainituista tuotteista valmistetut pelletit.

Näihin alanimikkeisiin kuuluvat vain tuotteet, joiden tärkkelyspitoisuus on enintään 28 prosenttia kuiva-aineen painosta komission direktiivin 72/199/ETY, liitteen I osastossa I määrätyn menetelmän (EYVL N:o L 123, 29.5.1972, s. 6) mukaisesti määritettynä sekä joiden rasvapitoisuus on enintään 4,5 prosenttia kuiva-aineen painosta komission direktiivin 84/4/ETY liitteessä I määrätyn menetelmän A (EYVL N:o L 15, 18.1.1984, s. 28) mukaisesti määritettynä.

Tuotteet, joiden tärkkelys- tai rasvapitoisuus on suurempi, luokitellaan tuotteen luonteesta riippuen yleensä 11 ryhmään tai alanimikkeisiin 2302 10 10, 2302 10 90, 2309 90 41 tai 2309 90 51. Sama koskee tavaroita, jotka sisältävät tuotteita, jotka on erotettu maissista muulla tavalla kuin tärkkelyksen tuotannossa käytetyllä märkämenetelmällä (esim. maissinjyviä seulomalla, maissinjyviä jauhamalla, maissinalkiosta öljyä kuivamenetelmän avulla erottamalla jne.).

Kyseisiin alanimikkeisiin luokitellut tuotteet eivät myöskään saa sisältää jätettä, joka on syntynyt erotettaessa maissinalkiosta öljyä märkämenetelmällä.

Tiivistetyt maissinvalelvedet luokitellaan alanimikkeeseen 2303 10 90 niiden valkuaisainepitoisuuden määrästä riippumatta.

2303 10 90

Muut

Tässä alanimikkeessä maniokkitärkkelyksen valmistuksessa syntyneillä jätetuotteilla tarkoitetaan tuotteita, joiden tärkkelyspitoisuus on enintään 40 prosenttia kuiva-aineen painosta.

Jos näiden tuotteiden tärkkelyspitoisuus on suurempi, ne luokitellaan jauhon tai jauheen muodossa alanimikkeisiin 1106 20 10 - 1106 20 90. Pelleteiksi valmistetut tuotteet luokitellaan alanimikkeeseen 0714 10 10.

Tähän alanimikkeeseen kuuluvat myös:

1. durragluteenirehu, joka yleensä sisältää vähintään 18 painoprosenttia valkuaisaineita ja joka koostuu pääasiallisesti dur-rasiementen perikarpin ja siemenvalkuaisen palasista, durragluteenista sekä joskus tiivistetystä durranvalelvedestä, jotka kaikki ovat durratärkkelyksen valmistuksessa syntyneitä sivutuotteita.

Tähän alanimikkeeseen kuuluvat vain tuotteet, joiden tärkkelyspitoisuus on enintään 40 prosenttia kuiva-aineen painosta.

Tuotteet, joiden tärkkelyspitoisuus on suurempi, luokitellaan tuotteen luonteesta riippuen tavallisesti 11 ryhmään tai nimikkeisiin 2302 tai 2309;

2. tärkkelyksenvalmistuksen jätetuotteet, jotka tunnetaan nimellä "kuivattu perunajättemassa". Tällaisten jätetuotteiden tärkkelyspitoisuus on yleensä vähintään 50 painoprosenttia.

Kosteuspitoisuuden määrittämisessä sovelletaan komission direktiivin 71/393/ETY liitteen I osastossa I määrättyä menetelmää (EYVL N:o L 279, 20.12.1971, s.7).

Tiivistetyt maissinvalelvedet luokitellaan tähän alanimikkeeseen niiden valkuaisainepitoisuudesta riippumatta.

2303 20 11

Sokerijuurikasjättemassa, sokeriruokojäte ja muut sokerinvalmistuksen jätteet

2303 20 90

Heraa, josta on poistettu osa sen sisältämästä laktoosista, ei pidetä sokerinvalmistuksen jätteenä, joten sitä ei luokitella näihin alanimikkeisiin (nimike 0404).

Näihin alanimikkeisiin kuuluvat mm. sokerijuurikkaat, joista on uutettu kaikki tai osa niiden sisältämästä sokerista.

2303 30 00

Rankki ja muut panimo- ja polttimojätteet

Ks. HS-selitykset, nimike 2303, E kohdan 1 - 5 alakohdat.

2304 00 00

Öljykakut ja muut soijaöljyn erottamisessa syntyneet kiinteät jätetuotteet, myös jauhetut tai pelleteiksi valmistetut

Tähän nimikkeeseen eivät kuulu soijapapuhiutaaleet (myös jauhetut), joista ei ole erotettu soijaöljyä (nimike 2308).

2306

Öljykakut ja muut kasvirasvojen tai -öljyjen erottamisessa syntyneet kiinteät jätetuotteet, myös jauhetut tai pelleteiksi valmistetut, muut kuin nimikkeisiin 2304 ja 2305 kuuluvat, jotka ovat peräisin:

2306 70 00

Maissinalkiosta

Tähän alanimikkeeseen kuuluvat jätetuotteet, jotka ovat syntyneet erotettaessa maissinalkiosta öljyä kuiva- tai märkämenetelmällä ja jotka täyttävät tämän ryhmän 2 lisähuomautuksen vaatimukset.

Tuotteet, jotka eivät täytä näitä vaatimuksia, luokitellaan tuotteesta riippuen yleensä 11 ryhmään tai nimikkeeseen 2302 tai 2309.

2306 90 11
ja
2306 90 19

Öljykakut ja muut oliiviöljyn erottamisessa syntyneet jätetuotteet

Ilmaisulla "oliiviöljyn erottamisessa syntyneet jätetuotteet" tarkoitetaan vain tuotteita, joiden rasva-ainepitoisuus on enintään 8 painoprosenttia. Tuotteet (lukuun ottamatta rankkia), joiden rasva-ainepitoisuus on suurempi, luokitellaan samaan alanimikkeeseen kuin tuotteen perusainesosa (alanimike 0709 90 31 tai 0709 90 39).

Rasvapitoisuuden määrittämisessä sovelletaan komission asetuksen (ETY) N:o 2568/91 liitteessä XV määrättyä menetelmää (EYVL N:o L 248, 5.9.1991, s. 1).

2307 00

Viinisakka; raaka viinikivi

2307 00 11

Kokonaisalkoholipitoisuus enintään 7,9 % mas ja kuiva-ainepitoisuus vähintään 25 painoprosenttia

Ks. tämän ryhmän 1 lisähuomautus ja vastaavat selittävät huomautukset.

2307 00 90

Raaka viinikivi

Ks. HS-selitykset, nimikkeen 2307 toinen kappale.

2308

Muualle kuulumattomat kasviaineet ja kasviperäiset jätteet sekä kasviperäiset jätetuotteet ja sivutuotteet, jollaisia käytetään eläinten ruokintaan, myös pelleteiksi valmistetut

2308 90 11

Kokonaisalkoholipitoisuus enintään 4,3 % mas ja kuiva-ainepitoisuus vähintään 40 painoprosenttia

Ks. tämän ryhmän 3 lisähuomautus ja sitä koskevat selittävät huomautukset.

2308 90 30

Hedelmien (muiden kuin rypäleiden) puristejäännös

Tähän alanimikkeeseen kuuluvat mm. tuotteet, jotka tunnetaan nimellä "orange cells", ts. tuotteet, jotka koostuvat appelsiinin palasista, joista on aluksi puristettu mehu ja myöhemmin valutettu niin, että puristejäännöksissä on jäljellä tuskin yhtään varsinaista hedelmälihaa vaan pääasiassa vain solukalvoja ja vaaleaa, huokoista mesokarppiä (albedo). Näitä tuotteita käytetään lisänä laimennetuissa appelsiinimehutiivisteissä ja virvoitusjuomissa.

2308 90 90

Muut

Tähän alanimikkeeseen kuuluvat mm. HS-selityksissä nimikkeen 2308 kohdissa 2, 3, 4, 6, 7, 8 ja 9 eritellyt tuotteet.

Tähän alanimikkeeseen kuuluvat myös soijapavun kuoret, myös jauhetut, joista ei ole erotettu soijaöljyä.

2309

Valmisteet, jollaisia käytetään eläinten ruokintaan

Ks. tämän ryhmän 1 huomautus.

Täkkelyspitoisuuden määrittämisessä sovelletaan komission direktiivin 72/199/ETY liitteen I osastossa I määriteltyä Ewersin modifioitua menetelmää (EYVL N:o L 123, 29.5.1972, s. 6). Jos Ewersin modifioitua menetelmää ei voida käyttää, voidaan soveltaa komission asetuksessa (ETY) N:o 1822/86 määrättyä menetelmää (EYVL N:o L 158, 13.6.1986, s. 3). Jos tuotteissa on vain vähäiset määrät täkkelystä, pitoisuus voidaan laskea kvalitatiivisella mikroskooppimenetelmällä.

Maitotuotteista ks. tämän ryhmän 4 lisähuomautus. Maitotuotteiden osuus ja täkkelyspitoisuus lasketaan ao. tuotteesta.

2309 10 11

Koiran- tai kissanruoka vähittäismyyntipakkauksissa

2309 10 90

Näihin alanimikkeisiin kuuluvat mm. erimuotoiset koirien purulelut (esim. renkaan tai luun muotoiset), jotka koostuvat hienonnetuista häränahkapaloista, gelatiinista, glukoosisiirapista (sideaine), väriaineista, kasvinvalkuaishydrolysaatista, stabilointiaineesta; renkaat sisältävät lisäksi liha- ja luujauhoa. Kaikki ainesosat ovat täysin syötäviä.

2309 90 10

Kala- tai merinisäksäliimavesi

Ks. HS-selitykset, nimike 2309, II kohdan B 1 alakohta "kala- tai merinisäksäliimavesi".

2309 90 20**Tämän ryhmän 5 lisähuomautuksessa tarkoitettut tuotteet**

Jos maissinvaleluvetä käytetään kasvatusalustana (elatusaineena), tuotteet saattavat sisältää jätteitä kuolleista käyteaineista, joiden pitoisuus jää tavallisesti alle kahden prosenttiin. Nämä aineet voidaan havaita mikroskoopilla.

Lisäksi tuotteet, jotka sisältävät tietyissä käymisprosesseissa käytetyn valeduden jätteitä, sisältävät erittäin pieniä määriä seuraavia aineita: amyloglukosidaaseja, alfa-amylaasia, ksantaanikumia, maitohappoa, sitruunahappoa, lysiniä, treoniinia ja tryptofaania.

Maissinvaleluvesi sisältää jo itsessään hyvin pieniä määriä joitakin edellä mainituista aineista (esim. aminohappoja) ja käymisen seurauksena niiden pitoisuus kasvaa erittäin vähän.

Tuotteet, joiden tärkkelys- tai rasvapitoisuus ylittää 5 lisähuomautuksessa esitetyt arvot, luokitellaan tapauksesta riippuen alanimikkeeseen 2309 90 41 tai 2309 90 51.

Amerikan yhdysvalloista tuotujen maissitärkkelyksen valmistuksen jätetuotteiden määritelmänmukaisuus on tarkastettava komission asetuksen (EY) N:o 2019/94 (EYVL N:o L 203, 6.8.1994, s. 5), sellaisena kuin se on muutettuna asetuksella (EY) N:o 396/96 (EYVL N:o L 54, 5.3.1996, s. 22), mukaisesti.

24 RYHMÄ

TUPAKKA JA VALMISTETUT TUPAKANKORVIKKEET**2401****Valmistamaton tupakka; tupakanjätteet**

Raakatupakka tai valmistamaton tupakka, ks. HS-selitykset, nimike 2401, 1 kohta.

Ilmaisuilla tarkoitetaan seuraavaa:

- a) "flue-cured" virginia-tupakka on kuivattu kuumassa ilmvirrassa keinotekoisissa olosuhteissa menetelmällä, jossa säädel-
lään lämpöä ja ilmanvaihtoa ja jossa tupakanlehdet eivät joudu kosketuksiin savun ja höyryn kanssa. Kuivan tupakan väri
vaihtelee yleensä sitruunankeltaisesta hyvin tummaan oranssiin tai punaiseen. Kypsyydessä taikka viljely- tai kuivausmen-
telmissä esiintyvien erojen vuoksi saadaan usein muita värejä ja väriyhdistelmiä;
- b) "light air-cured" burley-tupakka (myös burleyhybridit) on kuivattu kuumassa ilmvirrassa luonnollisissa olosuhteissa.
Tupakassa ei ole savun eikä höyryn hajua, jos kuivatuksessa on käytetty lisälämpöä tai -ilmankierrätystä. Tupakanlehdet
ovat väriltään vaaleanruskeasta punaruskeaan. Kypsyydessä taikka viljely- tai kuivausmenetelmissä esiintyvien erojen
vuoksi saadaan usein muita värejä ja väriyhdistelmiä;
- c) "light air-cured" maryland-tupakka on kuivattu kuumassa ilmvirrassa luonnollisissa olosuhteissa. Tupakassa ei ole savun
eikä höyryn hajua, jos kuivatuksessa on käytetty lisälämpöä tai -ilmankierrätystä. Tupakanlehdet ovat väriltään vaalean-
keltaisesta tummaan kirsikanpunaiseen. Kypsyydessä taikka viljely- tai kuivausmenetelmissä esiintyvien erojen vuoksi
saadaan usein muita värejä ja väriyhdistelmiä;
- d) "Fire-cured" -tupakka on kuivattu kuumassa ilmvirrassa keinotekoisissa olosuhteissa polttamalla puuta avotulella, jonka
savu osittain imeytyy tupakkaan. "Fire-cured" -tupakan lehdet ovat paksummat kuin burley-, "flue-cured-" tai maryland-
tupakan vastaavista varsista saatavat lehdet. Väri vaihtelee tavallisesti kellanruskeasta hyvin tummaan ruskeaan. Kypsyy-
dessä tai viljely- taikka kuivausmenetelmissä esiintyvien erojen vuoksi saadaan usein muita värejä ja väriyhdistelmiä.

"Sun-cured" -tupakka on kuivattu suoraan auringonlämmössä ulkoilmassa ja täydessä päivänvalossa.

Tähän nimikkeeseen eivät kuulu elävät tupakkakasvit (nimike 0602).

2401 30 00**Tupakanjätteet**

HS-selityksissä nimikkeen 2401 toisessa kappaleessa lueteltujen tuotteiden lisäksi tähän alanimikkeeseen kuuluu myös:

1. tupakanlehtien käsittelyssä syntynyt jäte, joka tunnetaan yleisesti kauppanimellä "offal", mutta jolla on myös eri nimiä eri
jäsenmaissa, esim. "smalls", "winnowings", "sweepings", "kirinti" ja "broquelins". Tämä jäte sisältää tavallisesti epäpuh-
tauksia tai vieraita aineita kuten pölyä, kasvijätettä tai kangaskuituja. Pöly on joskus poistettu jätteestä seulomalla;
2. tupakanlehdistä peräisin oleva jäte, joka tunnetaan kauppanimellä "siftings" ja jota saadaan seulomalla edellä mainittua
jätettä;
3. sikareiden valmistuksessa syntynyt jäte, joka tunnetaan kauppanimellä "cuttings" ja joka koostuu tupakanlehtien leik-
kuussa syntyneestä leikkuujätteestä.
4. pöly, jota saadaan edellä mainitun jätteen seulonnan yhteydessä.

Tähän alanimikkeeseen eivät kuulu tupakanjätteet, joista on valmistettu myyntiin piippu- ja savuketupakkaa, purutupakkaa,
nuuskaa tai "powderia" (hienoa jauhetta tupakkajauhetta) tai joita on käsitelty niin, että niitä voidaan ilman lisäkäsittelyä
käyttää piippu- ja savuketupakkana, purutupakkana, nuuskana tai "powderina" (nimike 2403).

2402**Tupakasta tai tupakankorvikkeesta valmistetut sikarit, pikkusikarit ja savukkeet****2402 10 00****Tupakkaa sisältävät sikarit ja pikkusikarit**

Sikarit ja pikkusikarit ovat tupakkakääröjä, joita voidaan polttaa sellaisinaan ja

1. jotka on kokonaan tehty luonnontupakasta, tai
2. joissa uloimpana käärelehtenä on luonnontupakkaa, tai
3. joissa on tavallisen sikarin värinen uloin käärelehti ja lisäksi sidelehti; käärelehti ja sidelehti ovat rekonstruoitua tupakkaa (alanimike 2403 91 00); täyteenä olevista tupakkakappaleista vähintään 60 painoprosenttia on sekä pituudeltaan että leveydeltään yli 1,75 mm; käärelehti on kääritty spiraalimaisesti tuotteen ympärille niin, että se on vähintään 30 asteen terävässä kulmassa tuotteen pitkittäisakseliin nähden; tai
4. joissa uloimpana käärelehtenä on tavallisen sikarin värinen rekonstruoidusta tupakasta (alanimike 2403 91 00) valmistettu kääre; tuotteen yksikköpaino, lukuun ottamatta suodatinta tai holkkia, on vähintään 2,3 g; täyteenä olevista tupakkakappaleista vähintään 60 painoprosenttia on sekä pituudeltaan että leveydeltään yli 1,75 mm; tuotteen pituudesta vähintään yksi kolmasosa on ympärysmitaltaan vähintään 34 mm.

Tähän alanimikkeeseen luokitellaan tuotteet, joiden uloin käärelehti on valmistettu luonnontupakasta tai rekonstruoidusta tupakasta tai joiden uloin käärelehti ja sidelehti on valmistettu rekonstruoidusta tupakasta ja jotka osittain sisältävät muita aineita kuin tupakkaa edellyttäen, että nämä tuotteet muutoin täyttävät edellä mainitut vaatimukset.

2402 20 10
ja
2402 20 90

Tupakkaa sisältävät savukkeet

Savukkeet ovat tupakkakääröjä, joita voidaan polttaa sellasenaan ja joita ei luokitella samaan alanimikkeeseen kuin sikarit ja pikkusikarit (ks. alanimikkeen 2402 10 00 selittävät huomautukset).

Tuotteet, jotka on osittain valmistettu muista aineista kuin tupakasta, luokitellaan näihin alanimikkeisiin, jos ne täyttävät edellä mainitut vaatimukset..

Näihin alanimikkeisiin eivät kuulu tuotteet, jotka on valmistettu kokonaan muista aineista kuin tupakasta (alanimike 2402 90 00 tai 30 ryhmän lääkesavukkeet).

2402 90 00

Muut

Tähän alanimikkeeseen kuuluvat mm. sikarit, pikkusikarit ja savukkeet, jotka on valmistettu kokonaan tupakankorvikkeesta, esim. savukkeet, jotka on valmistettu erään salaattilajikkeen erikoiskäsitellyistä lehdistä ja jotka eivät sisällä tupakkaa eivätkä nikotiinia.

2403

Muu valmistettu tupakka sekä muut valmistetut tupakankorvikkeet; ”homogenoitu” tai ”rekonstruoitu” tupakka; tupakkauutteet ja -esanssit

2403 10 10
ja
2403 10 90

Piippu- ja savuketupakka, myös jos siinä on tupakankorviketta, sen määrästä riippumatta

Piippu- ja savuketupakka on tupakkaa, joka on leikattua tai muuten paloitteltua, riivittyä, kierrettyä tai laatoiksi puristettua ja jota voidaan polttaa ilman enempää teollista lisävalmistusta.

Tupakanjätteet, joita voidaan polttaa ja jotka on pakattu vähittäismyyntiä varten, katsotaan piippu- tai savuketupakaksi, jos ne eivät vastaa sikareiden, pikkusikareiden tai savukkeiden kuvauksia (ks. alanimikkeiden 2402 10 00, 2402 20 10 ja 2402 20 90 selittävät huomautukset).

Tuotteet, jotka on valmistettu kokonaan tai osaksi muista aineista kuin tupakasta, luokitellaan myös näihin alanimikkeisiin, jos ne vastaavat edellä annettua kuvausta, lukuun ottamatta tuotteita, jotka on valmistettu kokonaan muista aineista kuin tupakasta lääkesavukkeiksi (30 ryhmä).

Näihin alanimikkeisiin kuuluu myös valmiiksi käsitelty ja höystetty tupakkaseos, jota käytetään savukkeiden valmistukseen.

2403 91 00

”Homogenoitu” tai ”rekonstruoitu” tupakka

Ks. HS-selitykset, nimike 2403, 6 kohta.

2403 99 10

Purutupakka ja nuuska

Purutupakka on rullien, ”nuorien”, ”palmikoiden”, kuutioiden tai laattojen muodossa olevaa tupakkaa, joka on erityisesti valmistettu pureskelua mutta ei polttamista varten ja joka on pakattu vähittäismyyntiä varten.

Nuuska on jauheen tai murujen muodossa olevaa tupakkaa, joka on erikoiskäsitelty niin, että sitä voi nuuskata, mutta ei polttaa.

Tuotteet, jotka koostuvat osaksi muista aineosista kuin tupakasta, voidaan luokitella tähän alanimikkeeseen, jos ne täyttävät edellä mainitut edellytykset.

2403 99 90

Muut

Tähän alanimikkeeseen kuuluvat mm.:

1. HS-selityksissä nimikkeen 2403 kohdassa 7 kuvaillut tupakkauutteet ja -esanssit;

2. hienoksi jauhettu tupakkajauhe eli "powder";
3. "nuoraksi" kierretty, hajustettu ja fermentoitu brasilialainen purutupakka, joka on puristettu pallon muotoon kuoren sisään ("mangotes");
4. laajennettu tupakka.

V JAKSO

KIVENNÄISTUOTTEET

25 RYHMÄ

SUOLA; RIKKI; MAA- JA KIVILAJIT; KIPSI, KALKKI JA SEMENTTI

1 huomautus

Vaahdottamisessa erotetaan malmin arvokas mineraaliaines hylkykivestä upottamalla malmi veteen, jolloin mineraaliaines kertyy veden pinnalle ja hylkykivi kerrostuu pohjalle.

2501 00

Suola (myös pöytäsuola ja denaturoitu suola) ja puhdas natriumkloridi, myös vesiliuoksena tai lisättyä paakkuuntumisenestoainetta tai valuvuutta parantavaa ainetta sisältävänä; merivesi

2501 00 31

Kemialliseen muuntamiseen (natriumin erottamiseen kloorista) muiden tuotteiden valmistamiseksi tarkoitetut

Jos toimivaltaisten viranomaisten asettamat edellytykset täyttyvät, tähän alanimikkeeseen kuuluu mm. suola, myös denaturoitu, joka on tarkoitettu kloorivetyhapon, kloorin, kalsiumkloridin, natriumnitraatin, natriumhypokloriitin, natriumsulfaattien, natriumkarbonaattien, natriumhydroksidin, natriumklooraatin, natriumperklooraatin ja natriummetallin valmistamiseen.

2501 00 51

Denaturoidut tai muuhun teolliseen käyttöön (mukaan lukien puhdistus) kuin ihmis- tai eläinravinnoksi tarkoitettujen ravintovalmisteiden säilöntään tai valmistukseen tarkoitetut

Jos toimivaltaisten viranomaisten asettamat edellytykset täyttyvät, tähän alanimikkeeseen kuuluu mm:

1. denaturoitu suola, mihin tahansa käyttöön tarkoitettu, lukuun ottamatta alanimikkeen 2501 00 31 denaturoitua suolaa;
2. puhdistukseen tarkoitettu suola; 'puhdistuksella' tarkoitetaan tässä ainoastaan sellaisilla menetelmillä tehtyä puhdistusta, missä suola liukenee;
3. muuhun teolliseen käyttöön kuin kemialliseen muuntamiseen ja ihmis- tai eläinravinnoksi tarkoitettujen ravintovalmisteiden säilöntään tai valmistukseen tarkoitettu suola. Teolliseen käyttöön tarkoitettulla suolalla tarkoitetaan tehdaskäyttöön raaka-aineeksi tai apuaineeksi teolliseen valmistusprosessiin tarkoitettua suolaa (esim. metallurgiassa, värjäyksessä, nahkateollisuudessa, saippuanvalmistuksessa, jäähdytysteollisuudessa ja keramiikkateollisuudessa).

Suola, muu kuin teiden suolaamiseen tarkoitettu denaturoitu suola, luokitellaan alanimikkeeseen 2501 00 99.

2501 00 91

Ihmisravinnoksi soveltuva suola

Ihmisravinnoksi soveltuva suola on denaturoimatonta suolaa, joka on valmista käytettäväksi kotitaloudessa tai teollisuudessa ravintovalmisteiden maustamiseen tai säilöntään. Se on yleensä erittäin puhdasta ja väriltään tasaisen valkoista.

2501 00 99

Muut

Tähän alanimikkeeseen kuuluu mm. denaturoimatonta suola, jota käytetään talvella tiesuolana ja eläinten ravinnoksi käytetty suola (esim. nuolukivi).

2503 00

Kaikenlainen rikki, ei kuitenkaan sublimoitu, saostettu eikä kolloidinen rikki

2503 00 10

Raaka rikki ja puhdistamaton rikki

Tähän alanimikkeeseen kuuluvat mm. ne rikkityypit, jotka on mainittu HS-selityksissä nimikkeen 2503 kohdissa 1 - 4. Nämä rikit ovat yleensä kimpaleina, paloina tai hienona jauheena.

2503 00 90

Muu

Tähän alanimikkeeseen kuuluvat ne rikkityypit, jotka on mainittu HS-selityksissä nimikkeeseen 2503 kohdissa 5 - 7. Nämä rikit ovat yleensä tankoina tai pieninä kakkuina (puhdistettu rikki) tai jauheena (seulottu rikki eli 'sieved sulphur', tuuliseulottu rikki eli 'winnowed sulphur', erittäin hienoksi hienonnettu rikki eli 'atomized sulphur').

2508

Muut savet (ei kuitenkaan nimikkeeseen 6806 paisutettu savi), andalusiitti, kyaniitti ja sillimaniitti, myös kalsinoidut; mulliitti; samotti ja dinasmaa

2508 10 00

Bentoniitti

Ks. HS-selitykset, nimike 2508, kolmas kappale, kohta 1.

Luonnonbentoniittien pH-arvo on yleensä 6—9,5 (5-prosenttisenä vesisuspensionä, tunnin seisotuksen jälkeen) ja natriumkarbonaattipitoisuus on pienempi kuin 2 painoprosenttia; yhteenlaskettu natrium- ja kalsiumpitoisuus on enintään 80 meq/100 g. Luonnonbentoniitit jakautuvat kahteen ryhmään: kalsiumpitoiset ja vähän paisuvat sekä natriumpitoiset ja runsaasti paisuvat (paisumisarvo pienempi kuin 7 ml/g tai suurempi kuin 12 ml/g).

Tietyt luonnonbentoniitit saattavat poiketa näistä arvoista; jos poikkeavia arvoja on useita, bentoniittia pidetään yleisesti aktivoituna.

Aktivoidut bentoniitit kuuluvat yleensä alanimikkeeseen 3802 90 00.

2511

Luonnon bariumsulfaatti (raskassälpä); luonnon bariumkarbonaatti (viteriitti), myös kalsinoitu, ei kuitenkaan nimikkeeseen 2816 bariumoksidi

2511 10 00

Luonnon bariumsulfaatti (raskassälpä)

Raskassälpä sisältää vaihtelevia määriä rautaoksidia, alumiinioksidia, natriumkarbonaattia ja piidioksidia. Valkoinen raskassälpä on kysytyin raskassälvän muoto. Sen valmistamiseksi raskassälpä murskataan, seulotaan (värillisten, useimmiten kellertävien ainesosien poistamiseksi), jauhennetaan ja puhdistetaan jakoliittämällä.

2511 20 00

Luonnon bariumkarbonaatti (viteriitti)

Viteriitti esiintyy vinokaiteen muotoisina kiteinä tai kellertävänä massana, jotka eivät liukene veteen.

2513

Hohkakivi; smirgeli; luonnonkorundi, luonnongranaatti ja muut luonnon hioma-aineet, myös lämpökäsitellyt

2513 19 00

Muu

Tähän alanimikkeeseen kuuluu mm. hohkakivi, joka on jauhettu tai jauhennettu.

2513 20 00

Smirgeli, luonnonkorundi, luonnongranaatti ja muut luonnon hioma-aineet

Tässä alanimikkeessä muihin luonnon hioma-aineisiin kuuluu myös nimillä 'rotten-stone' ja piimaana tunnettu trippeli, tuhkanharmaa tuote, jota käytetään pehmeänä hioma-aineena tai kiillottamiseen.

2516

Graniitti, porfyryri, basaltti, hiekkakivi ja muu muistomerkki- ja rakennuskivi, myös karkeasti lohkottu tai ainoastaan sahaamalla tai muulla tavalla leikattu suorakaiteen tai neliön muotoisiksi kappaleiksi tai laatoiksi

Jos muotoillut kivet eivät ole tasaisen paksuisia, tehdään paksuuden mukainen luokitus kiven paksuimman kohdan mukaan.

2516 11 00

Raaka tai karkeasti lohkottu

Alanimikkeeseen 2516 11 HS-selitykset koskevat soveltuvin osin tätä alanimikettä.

2516 12 10

Ainoastaan sahaamalla tai muulla tavalla leikattu suorakaiteen tai neliön muotoisiksi kappaleiksi tai laatoiksi.

ja

2516 12 90

Alanimikkeeseen 2516 12 HS-selitykset koskevat soveltuvin osin näitä alanimikkeitä.

2516 21 00

Raaka tai karkeasti lohkottu

Alanimikkeeseen 2516 21 HS-selitykset koskevat soveltuvin osin tätä alanimikettä.

- 2516 22 00** **Ainoastaan sahaamalla tai muulla tavalla leikattu suorakaiteen tai neliön muotoisiksi kappaleiksi tai laatoiksi.**
- Alanimikkeen 2515 12 HS-selitykset koskevat soveltuvin osin näitä alanimikkeitä.
- 2516 90 00** **Muu muistomerkki- ja rakennuskivi**
- Tähän alanimikkeeseen kuuluvat mm:
1. kovat kivilajit, kuten porfyryri, syeniitti, laava, basalti, gneissi, trakyytti, diabaasi, dioriitti, fonoliitti, lipariitti, gabro, labradoriitti ja peridotiitti;
 2. nimikkeeseen 2515 kuulumattomat kalkkipitoiset muistomerkki- ja rakennuskivet, joiden näennäinen ominaispaino on pienempi kuin 2,5, raat, karkeasti lohkotut tai ainoastaan sahaamalla tai muulla tavalla leikattu suorakaiteen tai neliön muotoisiksi kappaleiksi tai laatoiksi, minkä tahansa paksuiset;
 3. serpentiini eli ofiitti, raaka, karkeasti lohkottu tai ainoastaan sahaamalla tai muulla tavalla leikattu suorakaiteen tai neliön muotoisiksi kappaleiksi tai laatoiksi, minkä tahansa paksuinen;
- 2518** **Dolomiitti, myös kalsinoitu; karkeasti lohkottu tai ainoastaan sahaamalla tai muulla tavalla suorakaiteen tai neliön muotoisiksi kappaleiksi tai laatoiksi leikattu dolomiitti; dolomiittisullomassa (myös teravadolomiitti)**
- 2518 10 00** **Kalsinoimaton (raaka) dolomiitti**
- Dolomiitti on kalsiumin ja magnesiumin luonnon kaksoiskarbonaattia. Se luokitellaan tähän alanimikkeeseen myös silloin, kun se on käynyt läpi kevyen lämpökäsittelyn, joka ei muuta sen kemiallista koostumusta.
- Tähän alanimikkeeseen kuuluu kalsinoimaton, raaka, karkeasti lohkottu (karkeasti muotoiltu) tai ainoastaan sahaamalla tai halkaisemalla suorakaiteen tai neliön muotoisiksi kappaleiksi leikattu dolomiitti.
- 2518 20 00** **Kalsinoitu dolomiitti**
- Kalsinoitu dolomiitti on dolomiittia, joka on lämpökäsitelty korkeassa lämpötilassa [perkipoltettu (sintrattu) dolomiitti noin 1 500 °C:ssa ja alkalipoltetut dolomiitit noin 800 °C:ssa]. Lämpökäsittely muuttaa dolomiitin kemiallista koostumusta poistamalla hiilidioksidin.
- 2519** **Luonnon magnesiumkarbonaatti (magnesiitti); sulatettu magnesiumoksidi (magnesia); perkipoltettu (sintrattu) magnesiumoksidi, myös jos siinä on vähäisiä määriä muita ennen sintrausta lisättyjä oksideja; muu magnesiumoksidi, myös puhdas**
- 2519 90 10** **Magnesiumoksidi, muu kuin kalsinoitu luonnon magnesiumkarbonaatti**
- Tähän alanimikkeeseen kuuluvat mm:
1. magnesiumoksidi, jota saadaan kalsinoimalla joko magnesiumhydroksidia tai saostettua magnesiumkarbonaattia ja jota käytetään erityisesti lääkkeiden valmistuksessa; tämä aine on valkoista jauhetta, jonka puhtausaste on vähintään 98 %;
 2. magnesiumoksidi, jota saadaan sulattamalla magnesiittia, joka on ensin kalsinoitu 1 400 - 1 800° C:ssa; saatu magnesia sulatetaan valokaarissa 2 800 - 3 000 °C:ssa ja jäädytetään, jolloin se muodostaa kidemäisen tuotteen, joka koostuu lähes kokonaan magnesiasta (sulatettu magnesiumoksidi); tuote on erittäin puhdasta (puhtausaste vähintään 95 %) ja se koostuu lasimaisista kiteistä;
 3. merivedestä saatu magnesiumoksidi; tätä tuotetta saadaan kalsinoimalla merivedestä saostettua magnesiumhydroksidia: tuotteen puhtausaste on yleensä 91 - 98 % ja se sisältää tyypillisen epäpuhtautena enemmän booria (noin 100 ppm) kuin perkipoltettu (sintrattu) magnesiumoksidi (noin 40 ppm).
- 2520** **Kipsikivi; anhydriitti; kipsi (kipsikiveä tai kalsiumsulfaattia), värjäämätön tai värjätty, myös vähäisiä kiihdytin- tai hidastinmääriä sisältävä**
- 2520 20 10** **Rakennuskäyttöön tarkoitettu**
- Rakennuskäyttöön tarkoitettua kipsiä valmistetaan raasta kipsistä (kipsikivestä tai muusta kipsiä sisältävästä materiaalista, esim. kemian teollisuuden sivutuotteista) erityisellä viimeistely- tai kalsinointimenetelmällä. Erityisominaisuuksia saadaan lisäämällä valmistuksen aikana lisäaineita. Nämä lisäaineet ovat vaahdotusaineita, jotka vaikuttavat tietyllä tavalla kipsin ominaisuuksiin (kuten sen tiivyyteen tai tarttuvuuteen), sekä hidastimia tai kiihdyttämiä.
- Rakennuskipsiä käytetään esimerkiksi stukkona, seinien ja sisäkattojen rappaamiseen, rakennuspaneelien ja muiden rakennuselementtien valmistukseen sekä kaakelien saumaukseen.

- 2523 Portlandsementti, aluminaattisementti ja kuonasementti sekä niiden kaltainen hydraulinen sementti, myös värjätty tai klinkkereinä**
- 2523 90 10 Masuunisementti (blast furnace cement)**
- Masuunisementissä on vähintään 20 painoprosenttia portlandsementtiklinkkeriä, 36 - 80 painoprosenttia rakeistettua masuunikuonaa ja enintään 5 painoprosenttia muita sementin ainesosia.
- 2523 90 30 Potsolaanisementti**
- Potsolaanisementissä on vähintään 60 painoprosenttia portlandsementtiklinkkeriä, enintään 40 painoprosenttia luonnon potsolaania tai lentotuhkaa ja enintään 5 painoprosenttia muita sementin ainesosia.
- Ilmaisu 'potsolaani' on määritelty HS-selityksissä nimikkeen 2530 kohdan D alakohdassa 7.
- Lentotuhka on hienoa, kevyttä jauhetta, jota saadaan, kun masuuneissa poltetaan hiilipölyä ja syntyneistä polttokaasuista erotetaan jauhepartikkelit. Lentotuhkan väri vaihtelee harmaasta mustaan.
- 2526 Luonnonsteatiitti, myös karkeasti lohkottu tai ainoastaan sahaamalla tai muulla tavalla leikattu suorakaiteen tai neliön muotoisiksi kappaleiksi tai laatoiksi; talkki**
- 2526 20 00 Murskatut tai jauhetut**
- Tähän alanimikkeeseen ei kuulu vähittäismyyntipakkauksissa oleva talkkijauhe, joka on tarkoitettu toalettikäyttöön (nim. 3304).
- 2528 Luonnonboraatit ja niiden rikasteet (myös kalsinoidut), ei kuitenkaan luonnonsuolaliuoksista erotetut; luonnonboorihappo, jossa on boorihappoa (H₃BO₃) enintään 85 prosenttia kuiva-aineen painosta**
- 2528 10 00 Luonnon natriumboraatit ja niiden rikasteet (myös kalsinoidut)**
- Tähän alanimikkeeseen kuuluvat mm. kerniitti ja tinkali, jotka tunnetaan myös 'luonnonboorakseina'.
- Tähän alanimikkeeseen ei kuulu natriumboraatti (puhdistettu booraksi), joka on saatu käsittelemällä kemiallisesti kerniittiä tai tinkalia, eivätkä natriumboraatit, jotka on saatu haihduttamalla eräistä suolajärivistä saatua suolaliuosta (nim. 2840).
- 2528 90 00 Muut**
- Tähän alanimikkeeseen kuuluvat mm:
1. pandermiitti ja prisiitti, jotka ovat kalsiumboraatteja;
 2. borasiitti, joka on magnesiumkloroboraattia;
 3. luonnon boorihappo, jota valmistetaan haihduttamalla liuosta, jota saadaan tiivistämällä eräillä alueilla maasta nousevia luonnon höyryjä (ital. soffioni), tai haihduttamalla vettä, jota on saatu näiden alueiden maanalaisista lähteistä, jos se sisältää boorihappoa (H₃BO₃) enintään 85 painoprosenttia kuiva-aineesta. Jos luonnon boorihappo sisältää boorihappoa enemmän kuin 85 painoprosenttia kuiva-aineesta, se luokitellaan nimikkeeseen 2810 00 00.
- 2530 Muualle kuulumattomat kivennäisaineet**
- 2530 10 10 Vermikuliitti, perliitti ja kloriitit, paisumattomat**
ja
2530 10 90
- Ks. HS-selitykset, nimikkeen 2530 kohdan D alakohta 3.
- 2530 40 00 Kiillepitoiset luonnon rautaoksidit**
- Rautaoksidikiilleitä käytetään pääasiassa ruosteensuojaväreinä ja ne sisältävät luonnostaan enemmän kuin 70 painoprosenttia sidottua rautaa Fe₂O₃:na laskettuna.
- 2530 90 95 Muut**
- Ks. HS-selitykset, nimikkeen 2530 kohdat A (lukuun ottamatta kiillepitoisia luonnon rautaoksideja), B, C ja D (lukuun ottamatta kohdan D alakohtaa 3).

26 RYHMÄ

MALMIT, KUONA JA TUHKA

2620 Tuhka ja jätteet (muut kuin raudan tai teräksen valmistuksessa syntyvät), joissa on metalleja tai metalliyhdisteitä**2620 11 00 Kovasinkki**

Kovasinkki on kuumasinkityksessä syntyvä jäte, jota nimitetään myös rautasinkiksi. Tällaista jätettä on kahta päätyyppiä:

1. Kappalekuumasinkityksessä syntyvät kovasinkit, jotka ovat koostumukseltaan hyvin vaihtelevia ja epähomogeenisia metallituotteita. Kovasinkit eivät sulaa yhtä helposti kuin sinkki, ne ovat sitä tiheämpiä ja laskeutuvat nestemäisen sinkkikylvyn pohjalle galvanoidaessa teräslevyjä, -lankaa, -putkia yms. sulassa sinkissä.

Nämä kovasinkit otetaan sinkkikylvystä paksuna tahnana ja ne muokataan levyiksi tai laatoiksi, joilla voi olla karkea tai jopa huokoinen ulkomuoto.

Kovasinkit sisältävät 2 - 5 painoprosenttia rautaa ja 92 - 94 painoprosenttia sinkkiä. Niiden alumiinipitoisuus on yleensä alhainen, enintään 0,2 - 0,3 painoprosenttia.

2. Jatkuvatoimisessa kuumasinkityksessä (Senzimir-prosessi) syntyvä kovasinkki eli pintakuona, joka on juoksutteita sisältämätön metallituote ja joka kaavitaan sinkkikylvyn pinnalta.

Tämä sinkkiä kevyempi pintakuona kelluu sulan sinkkikylvyn pinnalla, josta se kaavitaan paksuna tahnana ja valetaan kuonaharkoiksi, joiden ulkomuoto ei ole yhtä epäsäännöllinen kuin kohdassa 1 mainittujen harkkojen.

Pintakuonan rautapitoisuus on hyvin alhainen, yleensä pienempi kuin 0,5 painoprosenttia. Alumiinipitoisuus on vastavasti korkeampi: 1 - 2 painoprosenttia. Sinkkiä pintakuona sisältää noin 98 painoprosenttia.

Näitä tuotteita ei pidä sekoittaa sinkkiseoksiin (nimike 7901), joiden alumiinipitoisuus on tavallisesti 3 - 5 painoprosenttia ja joissa voi olla jopa 3 painoprosenttia kuparia, mutta jotka ovat kuitenkin tiettyjen teknisten standardien mukaisia. Pintakuonat ovat puolestaan koostumukseltaan sellaisia, että niitä voidaan hyödyntää ainoastaan metallurgisesti tai kemiallisesti.

2620 19 00 Muut

Tähän alanimikkeeseen kuuluu mm:

1. puhdistuksessa syntynyt metallikivi, joka otetaan niiden altaiden pohjalta, joissa raakasinkkiä puhdistetaan. Näissä jätteissä on 4 - 8 painoprosenttia lyijyä ja enintään 6 painoprosenttia rautaa;
2. sinkkituhka, jossa on sinkkiä (65 - 70 painoprosenttia) ja sinkkioksidia sekä hiiltä ja muita epäpuhtauksia;
3. sinkkivahto, jossa on metallista sinkkiä, sinkkikloridia, ammoniumkloridia, sinkkioksidia ja rautaoksidia. Sinkkivahto otetaan sinkkikylvyn pinnalta tai altaista, joissa vanhaa sinkkiä sulatetaan uudelleen;
4. sinkkisakka, jota syntyy sinkkiä pelkistimenä käytävillä teollisuudenaloilla;
5. sinkkikuona, jota syntyy valmistettaessa sinkkioksidia metallikivestä. Sinkkikuonassa on noin 60 painoprosenttia sinkkiä, muita aineosia ovat rauta ja muut epäpuhtaudet;
6. sinkkioksidijätteet, joita erotetaan kaasuista eri metallien tai metalliseoksien (esim. messingin) uudelleen käsittelyn yhteydessä. Näitä oksidijätteitä ei pidä sekoittaa seuraaviin tuotteisiin:
 - sinkkiharmaa (alanimike 3206 49 90), joka on erittäin epäpuhdasta sinkkioksidia; se on tasakokoisen ja tasaisen värisen jauheen muodossa ja sitä käytetään väriaineena;
 - sinkkijauhe, jota saadaan hienontamalla sulaa sinkkiä erittäin hienoksi jauheeksi (alanimike 7903 90 00) ja sinkkipöly, jossa on 80 - 94 painoprosenttia metallista sinkkiä ja joka otetaan talteen sinkkioksidikerroksesta (alanimike 7903 10 00).

27 RYHMÄ

KIVENNÄISPOLTTOAINEET, KIVENNÄISÖLJYT JA NIIDEN TISLAUSTUOTTEET; BITUMISET AINEET; KIVENNÄISVAHAT**Yleisohjeita**

Jos ei muuta ilmoiteta, tarkoitetaan ilmaisulla "ASTM-menetelmä" menetelmiä, joista American Society for Testing and Materials -järjestö on määrännyt öljy- ja voitelutuotteiden vakiomääritelmiä ja -eritelmiä koskevassa vuoden 1976 painoksessa.

2 huomautus

Aromaattisten aineosien pitoisuudet määritetään seuraavien menetelmien avulla:

- tuotteet, joiden tislauksen päätepiste on enintään 315 °C: **ASTM D 1319-70 -menetelmä**;
- tuotteet, joiden tislauksen päätepiste on korkeampi kuin 315 °C:ks. tämän ryhmän selittävien huomautusten A liite.

4 lisähuomautus

1. Jollei 4 lisähuomautuksen n alakohdan määräyksistä muuta johdu, tullittomuutta sovelletaan koko tietyn käsittelyn saaneeseen tuotteeseen.

Tästä seuraa, että silloin kun maaöljytuote esim. alkyloidaan tai polymeroidaan, tullittomuus koskee myös tuotteen sitä osaa, jota ei itse asiassa muunneta (alkyloida tai polymeroida).

2. Tapauksissa, joissa esikäsittelyä tarvitaan ennen "tiettyä käsittelyä" (ks. 4 lisähuomautuksen viimeinen kappale), on seuraavien kahden edellytyksen täyttyvä, jotta tullittomuutta voidaan soveltaa:

- a) tuoduille tuotteille on todella tehtävä "tietty käsittely", esim. krakkaus;
- b) esikäsittelyn on oltava teknisesti tarpeellinen "tietyn käsittelyn" tekemiselle.

Erityisesti seuraavien esikäsittelyjen katsotaan olevan tarpeellisia tuotteille, jotka on tarkoitettu "tiettyyn käsittelyyn":

- a) kaasunpoisto;
- b) vedenpoisto;
- c) tiettyjen, mahdollisesti käsittelyä haittaavien kevyiden tai raskaiden tuotteiden poistaminen;
- d) merkaptaanien poistaminen tai muuntaminen (pehmennys) tai muiden rikkiyhdisteiden tai muiden mahdollisesti käsittelyä haittaavien yhdisteiden poistaminen tai muuntaminen;
- e) neutralointi;
- f) dekantointi;
- g) suolanpoisto.

Kaikkiin niihin tuotteisiin, joita mahdollisesti saadaan esikäsittelyn aikana, mutta joille ei tehdä "tiettyä käsittelyä", sovelletaan samaa tullia kuin "muihin tarkoituksiin" käytettäviin tuotteisiin. Tullia kannetaan tuotujen tavaroiden lajin ja arvon mukaan sekä saatujen tuotteiden nettopainon perusteella.

4 lisähuomautus a alakohta Tyhjätsilauksella tarkoitetaan tislauksia, joka tapahtuu enintään 400 millibaarin paineessa kolonnin huipulta mitattuna.

**4 lisähuomautus
b alakohta**

Toistotislaus perusteellisen jakotislausmenetelmän avulla tarkoittaa jatkuvatoimista tai annoksittain tapahtuvaa tislausta (lukuun ottamatta kiviöljyn alkutislausta, "topping") teollisuuslaitoksissa, jotka käyttävät alanimikkeiden 2710 00 11 - 2710 00 68, 2711 11 00, 2711 12 91 - 2711 19 00, 2711 21 00 ja 2711 29 00 tisleitä (lukuun ottamatta propaania, jonka puhtausaste on vähintään 99 prosenttia) saadakseen:

- erittäin puhtaita, eroteltuja hiilivetyjä (puhtausaste vähintään 90 prosenttia, kun kyseessä ovat olefiinit ja vähintään 95 prosenttia, kun kyseessä ovat muut hiilivedyt); isomeerien seoksia, joilla on sama orgaaninen rakenne, pidetään eroteltuina hiilivetyinä.

Ainoastaan sellaiset käsittelyt hyväksytään, joiden avulla saadaan vähintään kolmea eri tuotetta; tämä rajoitus ei kuitenkaan koske isomeerien erottelua. Tässä yhteydessä etyylibentseeniä pidetään ksyleeni-isomeerinä;

- alanimikkeiden 2707 10 10 - 2707 30 90, 2707 50 10 ja 2707 50 90 ja 2710 00 11 - 2710 00 68 tuotteita:

- joissa jakeen tislauksen loppupiste ja sitä seuraavan jakeen tislauksen alkupiste eivät mene päällekkäin ja joissa on enintään 60 °C:n ero niiden lämpötilojen välillä, joissa toisessa saanto on 5 ja toisessa 90 tilavuusprosenttia (hävikki mukaan lukien) ASTM D 86-67 -menetelmällä tislattaessa (reapproved 1972);
- joissa jakeen tislauksen loppupiste ja sitä seuraavan jakeen tislauksen alkupiste eivät mene päällekkäin ja joissa on enintään 30 °C:n ero niiden lämpötilojen välillä, joissa toisessa saanto on 5 ja toisessa 90 tilavuusprosenttia (hävikki mukaan lukien) ASTM D 86-67 -menetelmällä tislattaessa (reapproved 1972);

**4 lisähuomautus
c alakohta**

Krakkaus on teollinen käsittely, jossa maaöljytuotteiden molekyyliä pilkotaan ja niiden kemiallista rakennetta muokataan kuumentamalla niitä paineessa tai ilman painetta, katalyytin avulla tai ilman katalyyttiä. Krakkauksen avulla tuotetaan erityisesti kevyempien hiilivetyjen seoksia, jotka ovat normaalilämpötilassa ja -paineessa nestemäisiä tai kaasumaisia. Tärkeimmät krakkausmenetelmät ovat:

- terminen krakkaus;
- katalyyttinen krakkaus;
- höyrykrakkaus kaasumaisten hiilivetyjen tuottamiseen;
- vetykrakkaus (krakkaus yhdistettynä hydraukseen);
- vedynpoisto;
- dealkylointi;
- koksaus;
- visbreaking (viskositeetin alentaminen).

**4 lisähuomautus
d alakohta**

Reformoinnilla tarkoitetaan kevyiden tai keskiraskaiden öljyjen lämpökäsittelyä tai katalyyttistä käsittelyä, jolla pyritään lisäämään aromaattisten aineosien määrää. Katalyyttisellä reformoinnilla esim. muunnetaan suoratislauksesta saatuja kevyitä öljyjä korkeamman oktaaniluvun kevyiksi öljyiksi (joissa on enemmän aromaattisia hiilivetyjä) tai hiilivetyjen seokseksi, joka sisältää bentseeniä, tolueenia, ksyleenejä, etyylibentseeniä, jne.

Katalyyttisessä reformoinnissa käytetään katalyyttinä pääasiassa platinaa.

**4 lisähuomautus
e alakohta**

Uuttaminen valikoivien liuottimien avulla on käsittely, jossa molekyyliarakenteeltaan erilaiset tuoteryhmät erotetaan toisistaan käyttäen apuna liuottimia, joiden vaikutus on valikoiva (esim. furfuraali, fenoli, dikloorietyylieetteri, rikkiatrioksidi, nitrobenatseeni, virtsa-aine ja sen tietyt johdannaiset, asetoni, propaani, etyylimetyyliketoni, isobutyylimetyyliketoni, glykoli ja morfoliini).

**4 lisähuomautus
g alakohta**

Polymerointi on teollinen käsittely, johon saattaa sisältyä kuumentaminen tai katalyytin käyttö ja jossa tyydyttymättömät hiilivedyt saadaan muodostamaan polymeereja tai kopolymeereja.

**4 lisähuomautus
h alakohta**

Alkyloinnilla tarkoitetaan lämpöreaktioita ja katalyyttisiä reaktioita, joissa tyydyttymättömiä hiilivetyjä yhdistetään muiden hiilivetyjen, erityisesti isoparafiinien tai aromaattien kanssa.

**4 lisähuomautus
ij alakohta**

Isomeroinnissa muutetaan maaöljytuotteiden aineosien rakennetta muuttamatta kuitenkaan niiden kokonaiskoostumusta.

**4 lisähuomautus
l alakohta**

Seuraavat menetelmät ovat esimerkkejä tämän lisähuomautuksen tarkoittamasta parafiinin poistosta:

1. parafiinin poisto jäädyttämällä (liuottimien avulla tai ilman);
2. mikrobiologinen käsittely;
3. parafiinin poisto virtsa-aineen avulla;
4. käsittely molekyyliseulalla.

**4 lisähuomautus
n alakohta**

Ilmatislauksella tarkoitetaan tislausta, joka tehdään noin 1 013 millibaarin paineessa kolonnin huipulta mitattuna.

5 lisähuomautus

1. Ilmaisulla "kemiallinen muuntaminen" tarkoitetaan niitä toimintoja, joissa käsiteltävän maaöljytuotteen yhden tai useamman aineosan molekyylejä muunnetaan.

Jos maaöljytuotetta ainoastaan sekoitetaan toisen maaöljytuotteen tai jonkin muun tuotteen kanssa, ei kyseessä ole "kemiallinen muuntaminen". Esimerkiksi raskasbenssiin sekoittaminen maaliin tai voiteluöljyn sekoittaminen painomusteseen ei täytä "kemiallisen muuntamisen" määritelmää. Tämä pätee myös silloin, kun maaöljytuotteita käytetään liuottimina tai polttoaineina.

2. Esimerkkejä "kemiallisesta muuntamisesta":

a) käsittely halogeeneilla tai halogeeniyhdisteillä:

- 1) reaktio kaasumaisessa maaöljyjakeessa olevan propeenin kanssa orgaanisten johdannaisten saamiseksi (esim. propeenioksidin saamiseksi);
- 2) maaöljyjakeiden (moottoribensiini, petroli, kaasuöljy) parafiinien, maaöljyvahojen tai parafiinia sisältävien jäännösten käsittely kloorilla tai klooriyhdisteillä klooriparafiinien saamiseksi;

b) käsittely emäksillä (esim. natriumilla, kaliumilla tai ammoniumhydrokseilla) nafteenihappojen saamiseksi;

c) käsittely rikkihapolla tai sen anhydridillä:

- 1) sulfonaattien saamiseksi;
- 2) isobuteenin uuttamiseksi tai saamiseksi;
- 3) kaasuöljyjen ja voiteluöljyjen sulfonoimiseksi.

Tullittomuus ei koske öljyä, joka on lisätty sulfonoinnin jälkeen.

d) sulfoklooraus;

e) hydraus, erityisesti kaasumaisissa maaöljyjakeissa olevien tyydyttymättömien hiilivetyjen muuntaminen alkoholien saamiseksi;

f) käsittely maleiinihapon anhydridillä, erityisesti neljä hiiliatomia sisältävän, kaasumaisen maaöljyjakeen kanssa sekoitetun butadieenin käsittely tetrahydroftaaliin saamiseksi;

g) käsittely fenolilla, esim. maaöljyn olefiinien reaktio fenolien kanssa katalyytin avulla alkyylifenolien saamiseksi;

h) hapetus:

- 1) raskasöljyn hapetus alanimikkeen 2713 20 00 bitumien saamiseksi;
- 2) minkä tahansa maaöljytuotteen hapetus monimutkaisempien kemiallisten tuotteiden, kuten happojen, aldehydien, ketonien ja alkoholien saamiseksi, esim. kevyiden jakeiden hapetus paineen ja korkean lämpötilan avulla etikkahapon, muurahaishapon, propionihapon tai meripihkahapon saamiseksi;

ij) vedyn poisto, esim:

- 1) nafteniinihivedyistä aromaattisten hiilivetyjen (esim. bentseenin) saamiseksi;
- 2) parafiinihivedyistä nestemäisten olefiinien saamiseksi, joita käytetään esimerkiksi biologisesti hajoavien alkyylibentseenien valmistamiseen;

k) oksosynteesi;

l) raskasöljyn peruuttamaton yhdistäminen suurpolymeereihin (esim. luonnonlateksiin, synteettiseen lateksiin, butyyli-kautsuun tai polystyreeniin);

m) nimikkeen 2803 00 tuotteiden valmistaminen;

n) nitraus nitrattujen johdannain saamiseksi;

o) tiettyjen *n*-parafiineja sisältävien maaöljyjakeiden biologinen käsittely proteiinien tai muiden monimutkaisten orgaanisten tuotteiden saamiseksi.

2701 Kivihiili; briketit ja niiden kaltaiset kivihiilestä saadut kiinteät polttoaineet

Tähän nimikkeen kivihiilenä pidetään myös polttoaineita, joista Espanjan kaupassa käytetään nimitystä "musta ligniitti" (black lignite) ja joita saadaan Teruelin, Mequinenzan, Pirenaican ja Baleaarienn hiilikentiltä.

2701 12 10 Koksikivihiili (EHTY)

Koksikivihiilessä on 19 - 41 painoprosenttia haihtuvia aineosia.

2702 Ruskohiili, myös yhteenpuristettu, ei kuitenkaan gagaatti

Ruskohiili palaa pitkällä mutta haalealla liekillä ja tuottaa pistävää, mustaa savua. Yleisesti tunnettuja ruskohiilityyppejä ovat: kuitumainen ruskohiili, jonka murtopinta muistuttaa ulkonäöltään alkuperäisen puun syitä ja jonka kosteuspitoisuus on korkea (jopa 50 %); väriltään ruskea tai musta tavallinen, multamainen ruskohiili, joka sisältää vähemmän vettä kuin kuitumainen ruskohiili (noin 15 %) ja jonka murtopinta on multamainen; bitumainen, rasvamainen ruskohiili, joka pehmenee lämmitettäessä ja soveltuu sen vuoksi erittäin hyvin brikettien valmistukseen; vahamaiset ruskohiilet, joiden murtopinta on vahamainen ja joiden vahapitoisuus on korkea.

Tähän nimikkeeseen eivät kuulu polttoaineet, joista Espanjan kaupassa käytetään nimitystä "musta ligniitti" (black lignite) ja joita saadaan Teruelin, Mequinenzan, Pirenaican ja Baleaarien hiilikentiltä (nimike 2701).

2704 00 Kivihiilestä, ruskohiilestä tai turpeesta saatu koksi ja puolikoksi, myös yhteenpuristettu; retorttahiili

27040011 ja 27040019 Kivihiilestä saatu koksi ja puolikoksi

Koksi eroaa kivihiilestä siinä, että se palaa melkein liekittä ja säilyttää huokoisuutensa ja kaasunläpäisevyytensä polttamisen jälkeen. Koksi ei sula ja se on kovempaa ja sisältää vähemmän rikkiä ja enemmän hiiltä kuin kivihiili. Koksia tuotetaan kuumakoksaamalla kivihiiltä (1 000 - 1 200 °C:ssa) hapettomassa tilassa, kun taas puolikoksia tuotetaan koksaamalla kivihiiltä 450 - 700 °C:ssa (hapen pääsy on osittain estetty).

2704 00 11 Elektrodiin valmistukseen käytettävä

Tähän alanimikkeeseen kuuluvat kivihiilestä saatu koksi ja puolikoksi, joita käytetään yleensä rautaseosten tuotantoon tarkoitettujen elektrodiin valmistukseen. Tämän alanimikkeen koksi ja puolikoksi ovat erityisen puhtaita (niiden tuhkapitoisuus on hyvin alhainen) ja ne ovat yleensä pienten palasten muodossa.

2704 00 19 Muu (EHTY)

Tähän alanimikkeeseen kuuluvat mm. retorttikoksi eli kaasukoksi (kaasuntuotannon sivutuote) ja valimokoksi sekä puolikoksi, jota valmistetaan erityisesti metallurgiateollisuuden käyttöön (masuunikoksi). Toisin kuin retorttikoksi, puolikoksi on kova ja sitkeä tuote, joka on suurten hopeanhoitoisten palojen muodossa.

2704 00 30 Ruskohiilestä saatu koksi ja puolikoksi (EHTY)

Ruskohiilet eivät sovi kuumakoksauksella tapahtuvaan koksien valmistukseen. Alhaisessa lämpötilassa koksaamalla saadaan kuitenkin puolikoksia, joka on savuttomasti palavaa polttoainetta. Tällainen puolikoksi on huokoista, kiiltävää ja puhdasta käsitellä, se syttyy helposti ja palaa hyvin.

2704 00 90**Muu**

Tähän alanimikkeeseen kuuluvat:

1. tuotteet, jotka on saatu turvetta koksamalla ja joista lähtee poltettaessa vahva, pistävä hajua. Näitä tuotteita käytetään polttoaineena pääasiassa teollisuusuuneissa;
2. retorttahiili (ks. HS-selitykset, nimike 2704, neljäs ja viides kappale).

2707**Öljyt ja muut korkean lämpötilan kivihiilitervan tislauustuotteet; niiden kaltaiset tuotteet, joissa aromaattisten aineosien paino on suurempi kuin muiden kuin aromaattisten aineosien paino**

Aromaattisten aineosien pitoisuuden määrittelystä, ks. tämän ryhmän 2 huomautuksen selittävät huomautukset.

2707 10 10**Bentsoli****ja****2707 10 90**

Ks. tämän ryhmän 3 alanimikehuomautus.

Näihin alanimikkeisiin kuuluu ainoastaan bentseeni, jonka puhtausaste on pienempi kuin 95 painoprosenttia. Bentseeni, jonka puhtausaste on vähintään 95 painoprosenttia, luokitellaan alanimikkeeseen 2902 20 10 tai 2902 20 90.

2707 20 10**Toluoli****ja****2707 20 90**

Ks. tämän ryhmän 3 alanimikehuomautus.

Näihin alanimikkeisiin kuuluu ainoastaan tolueni, jonka puhtausaste on pienempi kuin 95 painoprosenttia. Tolueni, jonka puhtausaste on vähintään 95 painoprosenttia, luokitellaan alanimikkeeseen 2902 30 10 tai 2902 30 90.

2707 30 10**Ksyyli****ja****2707 30 90**

Ks. tämän ryhmän 3 alanimikehuomautus.

Näihin alanimikkeisiin kuuluvat ainoastaan ksyleenit, joiden puhtausaste kaasukromatografialla määritettynä on pienempi kuin 95 painoprosenttia (ksyleenin orto-, meta- ja para-isomeerit, erikseen tai sekoitettuna). Ksyleeni, jonka puhtausaste on vähintään 95 painoprosenttia, luokitellaan alanimikkeeseen 2902 41 00 tai 2902 44 90.

2707 40 00**Naftaleeni**

Ks. tämän ryhmän 3 alanimikehuomautus.

Tähän alanimikkeeseen kuuluu ainoastaan naftaleeni, jonka kiteytymispiste on alempi kuin 79,4 °C määritettynä menetelmällä, joka kuvaillaan tämän ryhmän selittävien huomautusten liitteessä B. Jos tuotteen kiteytymispiste on vähintään 79,4 °C, se luokitellaan alanimikkeeseen 2902 90 10.

Tähän alanimikkeeseen eivät kuulu naftaleenihomologit (alanimikkeet 2707 50 10 ja 2707 50 90, 2707 91 00 - 2707 99 99, 2902 90 10 - 2902 90 80 tai 3817 20 00).

2707 50 10**ja****2707 50 90****Muut aromaattiset hiilivetyseokset, joista ASTM D 86 -menetelmän avulla 250 °C:ssa tislattaessa tislautuu vähintään 65 tilavuusprosenttia (häviöt mukaan luettuna)**

Näihin alanimikkeisiin kuuluvat hiilivetyseokset, joissa aromaattit (muut kuin bentseeni, tolueni, ksyleeni tai naftaleeni) ovat hallitsevia ja joista ASTM D 86-67 -menetelmän (reapproved 1972) avulla 250 °C:een asti tislattaessa tislautuu vähintään 65 tilavuusprosenttia (hävikki mukaan lukien).

2707 60 00**Fenolit**

Ks. tämän ryhmän 3 alanimikehuomautus.

Tähän alanimikkeeseen kuuluvat:

1. fenolit, jotka on saatu tislamalla korkean lämpötilan kivihiilitervaa, ja myös niiden kaltaiset tuotteet, joissa aromaattisten aineosien paino ylittää muiden aineosien painon.

Fenolisulolat eivät kuitenkaan kuulu tähän alanimikkeeseen (tavallisesti nimike 2907 tai alanimike 3824 90 95);

2. kresolit (yksittäisiä isomeereja tai isomeerien seoksia), joissa kaikki kresoli-isomeerit mukaan lukien on vähemmän kuin 95 painoprosenttia kresolia (kaasukromatografialla määritettynä). Jos kresolipitoisuus on vähintään 95 painoprosenttia, tuotteet luokitellaan alanimikkeeseen 2907 12 00;
3. ksyylenolit (yksittäisiä isomeereja tai isomeerien seoksia), joissa kaikki isomeerit mukaan lukien on vähemmän kuin 95 painoprosenttia ksyylenolia (kaasukromatografialla määritettynä). Jos ksyylenolipitoisuus on vähintään 95 painoprosenttia, tuotteet luokitellaan alanimikkeeseen 2907 14 00;

4. muut fenolit, joissa on yksi tai useampi bentseenirengas, jossa on puolestaan yksi tai useampi hydroksyyli-ryhmä edellyttäen, että nämä fenolit eivät ole nimikkeen 2907 kemiallisesti määritellyjä fenoleja. Eräs tällainen tuote on fenoli (C₆H₅OH), jonka puhtausaste on pienempi kuin 90 painoprosenttia.

2707 99 11
ja
2707 99 19

Raakaöljyt

Näihin alanimikkeisiin kuuluvat:

1. Tuotteet, joita saadaan korkean lämpötilan kivihiilitervan ensimmäisessä tislauksessa.

Näitä korkean lämpötilan kivihiilitervoja tuotetaan yleensä valimokoksia valmistavissa koksamoissa yli 900 °C:n lämpötilassa. Näistä tervoista saadut tislauustuotteet sisältävät hiilivetyjä, joissa aromaattisten paino on hallitseva, ja lisäksi typpi-, happi- ja rikkiyhdisteitä sekä hyvin usein epäpuhtauksia. Nämä tuotteet vaativat yleensä jatkokäsittelyä ennen käyttöä;

2. Samankaltaiset tuotteet, joissa aromaattisten aineosien paino on suurempi kuin muiden kuin aromaattisten aineosien paino.

Ilmaisulla "samankaltaiset tuotteet" tarkoitetaan tuotteita, joiden koostumus on laadullisesti kohdassa 1 mainittujen tuotteiden kaltainen.

Näissä tuotteissa voivat kuitenkin alifaattisten ja nafteenisten hiilivetyjen pitoisuudet olla korkeampia ja moniytimisten aromaattisten hiilivetyjen pitoisuudet alhaisempia kuin kohdassa 1 mainituissa tuotteissa.

Näihin alanimikkeisiin kuuluvat ainoastaan ne tuotteet, joissa aromaattisten aineosien paino on suurempi kuin muiden kuin aromaattisten aineosien paino.

Näihin alanimikkeisiin kuuluvat myös öljyt, joita saadaan kun kivihiilen koksauksessa syntyneestä kaasusta poistetaan pesun jälkeen bentseeni.

2707 99 30

Rikki-pitoiset alkutisleet (sulphuretted toppings)

Tässä alanimikkeessä ilmaisulla "rikkipitoiset alkutisleet" tarkoitetaan ainoastaan niitä kevyitä tuotteita, joita saadaan raakojen tervaöljyjen ensimmäisessä tislauksessa. Nämä tuotteet sisältävät rikkiyhdisteitä (esim. rikkihiiltä, merkaptaneja tai tiofeenia) ja hiilivetyjä, joista suurin osa on muita kuin aromaattisia hiilivetyjä ja joista alle 80 °C:n lämpötilassa tislattaessa tislautuu vähintään 90 tilavuusprosenttia.

2707 99 50

Emäksiset tuotteet

Tässä alanimikkeessä ilmaisulla "emäksiset tuotteet" tarkoitetaan aromaattisia ja/tai heterosyklisiä tuotteita, joissa on emäksinen tyyppiryhmä.

Näihin alanimikkeisiin kuuluvat erityisesti pyridiinin, kinoliinin, akridiinin ja aniliinin emäkset (mukaan lukien niiden seokset). Ne on johdettu pääasiassa pyridiinistä, kinoliinista, akridiinista ja niiden homologeista.

Tämän alanimikkeen emäksisiä tuotteita ovat esimerkiksi:

1. pyridiini, jonka puhtausaste pienempi kuin 95 painoprosenttia. Pyridiini, jonka puhtausaste on vähintään 95 prosenttia luokitellaan alanimikkeeseen 2933 31 00;
2. metyyliipyridiini (pikoliini), 5-etyyli-2-metyyliipyridiini (5-etyyli-2-pikoliini) ja 2-vinyliipyridiini, joiden puhtausaste on pienempi kuin 90 painoprosenttia (kaasukromatografialla määritettynä). Jos näiden tuotteiden puhtausaste on vähintään 90 painoprosenttia, ne luokitellaan alanimikkeeseen 2933 39 95;
3. kinoliini, jonka puhtausaste on pienempi kuin 95 painoprosenttia vedettömästä tuotteesta laskettuna (kaasukromatografialla määritettynä). Jos tuotteen puhtausaste on vähintään 95 painoprosenttia, se luokitellaan alanimikkeeseen 2933 40 90.
4. akridiini, jonka puhtausaste on pienempi kuin 95 painoprosenttia vedettömästä tuotteesta laskettuna (kaasukromatografialla määritettynä). Jos tuotteen puhtausaste on vähintään 95 painoprosenttia, se luokitellaan alanimikkeeseen 2933 90 95.

Tähän alanimikkeeseen eivät kuulu yllä mainittujen emäksisten tuotteiden suolat (nimike 2933 tai 3824).

2707 99 70

Antraseeni

Tämän alanimikkeen antraseeni on tavallisesti lietemäisessä tai tahnamaisessa muodossa ja se sisältää fenantreeniä, karbatsolia ja muita aromaattisia aineosia. Tähän alanimikkeeseen kuuluu ainoastaan antraseeni, jonka puhtausaste on pienempi kuin 90 painoprosenttia. Antraseeni, jonka puhtausaste on vähintään 90 painoprosenttia, luokitellaan alanimikkeeseen 2902 90 10.

2707 99 91
ja
2707 99 99

Muut

Näihin alanimikkeisiin kuuluvat pääasiassa tuotteet, jotka koostuvat hiilivetyseoksista.

Näihin tuotteisiin kuuluvat mm:

1. raskaat öljyt (muut kuin raakaöljyt), jotka saadaan tislamalla korkean lämpötilan kivihiilitervaa, tai näiden öljyjen kaltaiset tuotteet, jos:
 - a) niistä 250 °C:ssa tislautuu vähemmän kuin 65 tilavuusprosenttia ASTM D 86-67 -menetelmällä tislattuna (reapproved 1972);
 - b) niiden tiheys 15 °C:ssa on suurempi kuin 1 000 g/m³,
 - c) niiden neulatunkeuma ASTM D 5 -menetelmällä määritettynä on 25 °C:ssa vähintään 400 ja
 - d) ne eivät ominaisuuksiltaan vastaa nimikkeen 2715 00 00 tuotteita.

Tuotteet, jotka eivät täytä kohdissa a - d määrättyjä ehtoja, luokitellaan ominaisuuksiensa mukaan esimerkiksi alanimikkeisiin 2707 10 10 - 2707 30 90, 2707 50 10 ja 2707 50 90, nimikkeeseen 2708, alanimikkeisiin 2710 00 61 - 2710 00 97, alanimikkeeseen 2713 20 00 tai nimikkeeseen 2715 00 00.
2. Aromaattiset uutteet, jotka eivät vastaa alanimikkeiden 2713 90 10 ja 2713 90 90 selittämissä huomautuksissa määrättyjä vaatimuksia.
3. Tietyt naftaleeni- ja antraseenihomologit, kuten etyyli-naftaleeni ja metyyli-antraseeni, jos ne eivät kuulu nimikkeeseen 2902.

2709 00

Maaöljyt ja bitumisista kivennäisistä saadut öljyt, raa'at

Tähän nimikkeeseen kuuluvat ainoastaan sellaiset tuotteet, joilla on kyseistä alkuperää oleville raakaöljyille tyypilliset ominaisuudet (esim. tiheys, tislauksikäyrä, rikki-pitoisuus, jäähmepiste ja viskositeetti).

2709 00 10

Luonnonkaasukondensaatit

Tähän alanimikkeeseen kuuluvat mm. raakaöljyt, jotka on saatu luonnonkaasujen stabiloinnista välittömästi louhinnan jälkeen. Tässä menetelmässä "kostean" luonnonkaasun sisältämät kondensoituvat hiilivedyt uutetaan pääasiassa jäähdytyksen ja paineen poiston avulla.

2710 00

Maaöljyt ja bitumisista kivennäisistä saadut öljyt, muut kuin raa'at; muualle kuulumattomat valmisteet, joissa on perusaineosana maaöljyä tai bitumisista kivennäisistä saatuja öljyjä vähintään 70 painoprosenttia

Ks. tämän ryhmän 2 huomautus ja ao. selittävät huomautukset.

Niiden tuotteiden luokittelusta, jotka on

- tarkoitettu tiettyyn käsittelyyn,
- kemiallisesti muunnettaviksi,

ks. tämän ryhmän 4 ja 5 huomautukset ja ao selittävät huomautukset.

I. *Maaöljyt ja bitumisista kivennäisistä saadut öljyt, muut kuin raa'at*

Tähän ryhmään kuuluvat tyydyttyneiden asyklisen hiilivetyjen isomeerien seokset (muut kuin stereoisomeerit), joissa on vähemmän kuin 95 painoprosenttia tiettyä isomeeria ja tyydyttymättömien asyklisen hiilivetyjen isomeerien seokset (muut kuin stereoisomeerit), joissa on vähemmän kuin 90 painoprosenttia tiettyä isomeeria; nämä prosenttiluvut on laskettu vedettömän tuotteen painosta

Tähän ryhmään kuuluvat myös edellä mainittujen hiilivetyjen yksittäiset isomeerit, joiden vastaavat puhtausasteet ovat vähemmän kuin 95 painoprosenttia ja vähemmän kuin 90 painoprosenttia.

Tähän ryhmään kuuluvat ainoastaan maaöljyt ja bitumisista kivennäisistä saadut öljyt:

1. joiden kiteytymispiste ASTM D 938 -menetelmällä määritettynä on alhaisempi kuin 30 °C, tai
2. joiden kiteytymispiste on vähintään 30 °C ja
 - a) joiden tiheys 70 °C:ssa on pienempi kuin 0,942 g/m³ sekä työstetty kartiotunkeuma ASTM D 217 -menetelmällä määritettynä on 25 °C:ssa vähintään 350 tai

- b) joiden tiheys 70 °C:ssa on vähintään 0,942 g/m³ ja neulatunkeuma ASTM D 5 -menetelmällä määritettynä on 25 °C:ssa vähintään 400.

Edellä mainittun I kohdan maaöljyihin ja bitumisista kivennäisistä saatuihin öljyihin kuuluvat myös öljyt, joihin on lisätty hyvin pieniä määriä erilaisia aineita, esim. lisäaineita, jotka parantavat laatua tai hajua, jäljitysaineita ja väriaineita.

Ks. myös seuraava kaaviokuva.

Tiettyjen nimikkeiden 2710 00, 2712 ja 2713 maaöljytuotteiden (muiden kuin nimikkeen 2710 00 valmisteiden) erotteluperusteet:

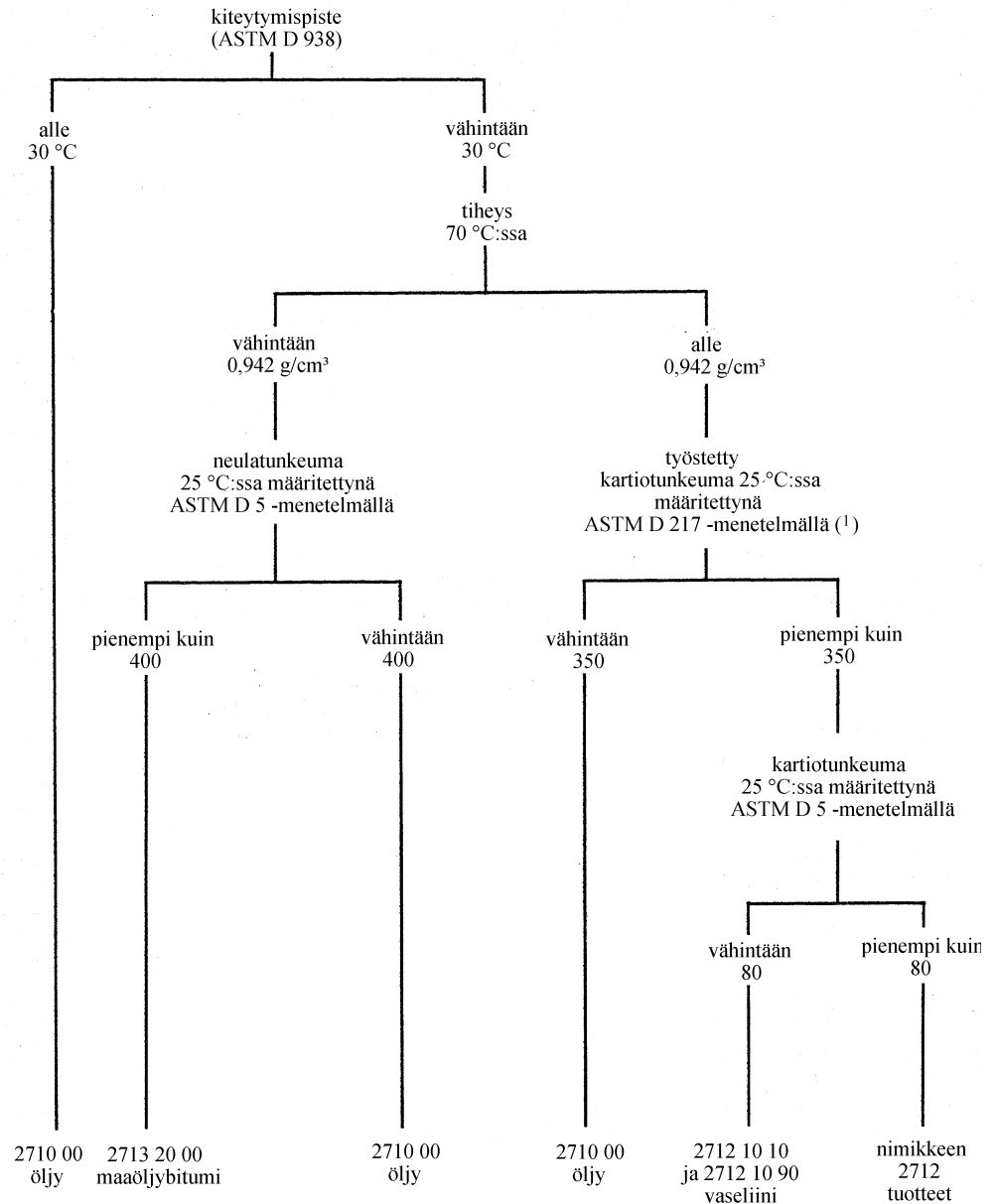

- II. Muualle kuulumattomat valmisteet, joissa on perusaineosana maaöljyjä tai bitumisista kivennäisistä saatuja öljyjä vähintään 70 painoprosenttia

Jotta valmisteet voidaan luokitella tähän nimikkeeseen, niiden on täytettävä seuraavat ehdot:

1. maaöljyjen tai bitumisista kivennäisistä saatujen öljyjen osuuden valmisteesta on oltava vähintään 70 painoprosenttia, kuten I kohdassa on määritelty.

Tämä osuus on määritetty analyysilla eikä käytettyjen raaka-aineiden määrän perusteella;

2. valmisteet ovat muualle kuulumattomia;

(¹) Jos tuote osoittautuu liian kovaksi ASTM D 217 -menetelmään (työstetty kartiotunkeuma), se analysoidaan ASTM D 937 -menetelmällä (kartiotunkeuma).

3. kun kyseessä ovat seokset, on maaöljyjen tai bitumisista kivennäisistä saatujen öljyjen oltava valmisteen perusaineosa, ts. käyttötarkoituksen kannalta olennainen aineosa.

Tämän nimikkeen valmisteisiin eivät kuulu mm:

a) maalit ja lakat (nimikkeet 3208, 3209 ja 3210 00);

b) kivennäisöljyihin perustuvat kauneudenhoitovalmisteet ja kosmeettiset valmisteet (tavallisesti nimike 3304 tai 3307);

c) maaöljysulfonaatit (nimike 3402 tai 3824).

c) Maaöljysulfonaatit ovat tavallisesti maaöljy- tai bitumisista kivennäisistä saatujen öljyjen suspensioina. Puhtaan sulfonaatin määrä on tavallisesti niin korkea, että tuotetta ei voida sellaisenaan käyttää voiteluaineena;

d) kiillotusaineet, säilymistä parantavat aineet tai muut käsittelyaineet puuta, maalipintoja, metalleja, lasia tai muita aineita varten (pääasiassa nimike 3405);

e) desinfioimisaineet, hyönteisten torjunta-aineet jne., jotka ovat missä tahansa muodossa ja jossa aktiivi aineosa on liotettu tai dispergoitu maaöljyyn tai bitumisista kivennäisistä saatuu öljyyn (nimike 3808);

f) tekstiiliteollisuudessa käytettävät liistausainevalmisteet (nimike 3809);

g) kivennäisöljyjen lisäainevalmisteet (joista käytetään myös nimitystä "dopes") (nimike 3811);

h) orgaaniset liuotin- ja ohennusaineseokset (esim. nimike 3814 00);

ij) sitomisaineet valusydämiä varten (alanimike 3824 10 00);

k) tietyt ruosteenestoaineet, erityisesti:

1. ruosteenestoaineet, jotka on valmistettu esim. raskasbensiiniin liuotetusta lanoliinista (lanoliinia noin 20 paino-prosenttia) (alanimike 3403 19 10);

2. ruosteenestoaineet, joissa on amiineja aktiivina aineosina (alanimike 3824 90 35).

2710 00 11

Kevyet öljyt

-

2710 00 39

Ks. tämän ryhmän 1 lisähuomautuksen a alakohta.

2710 00 21

Erikoisbensiinit

ja

2710 00 25

Ks. tämän ryhmän 1 lisähuomautuksen b alakohta.

2710 00 21

Raskasbensiini

Ks. tämän ryhmän 1 lisähuomautuksen c alakohta.

Ilmaisulla "Abel-Pensky -menetelmä" tarkoitetaan menetelmää DIN (Deutsche Industrienorm) 51 755 - maaliskuu 1974, jonka on julkaissut Deutsche Normenausschuß (DNA), Berlin 15.

2710 00 41

Keskiraskaat öljyt

-

2710 00 59

Ks. tämän ryhmän 1 lisähuomautuksen d alakohta.

2710 00 61

Raskasöljyt

-

2710 00 97

Ks. tämän ryhmän 1 lisähuomautuksen e alakohta.

2710 00 61

Kaasuöljyt

-

2710 00 68

Ks. tämän ryhmän 1 lisähuomautuksen f alakohta.

2710 00 71

Polttoöljyt

2710 00 78

Ks. tämän ryhmän 1 lisähuomautuksen g alakohta sekä alla oleva kaaviokuva polttoöljyjen ominaisuuksista:

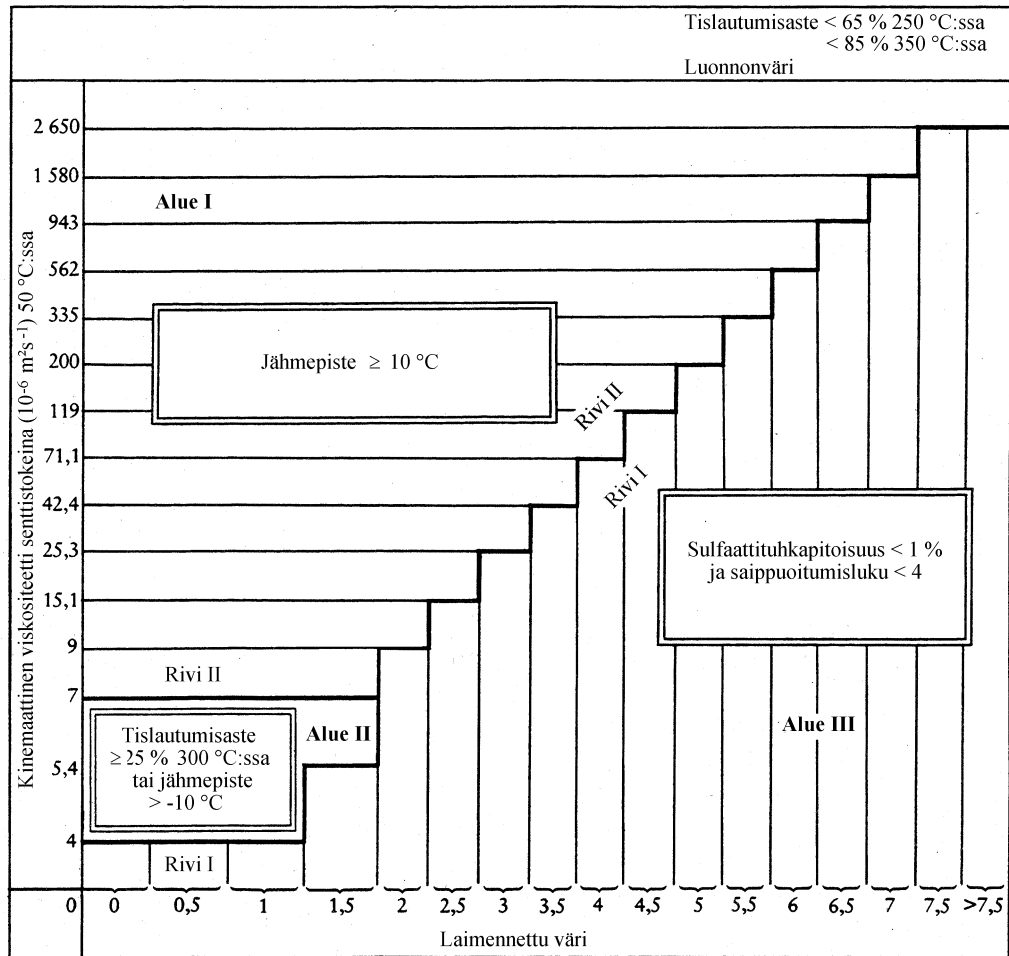
Polttoöljyjen ominaisuudet

2710 00 81

Voiteluöljyt; muut öljyt

2710 00 97

Näihin alanimikkeisiin kuuluvat tämän ryhmän 1 lisähuomautuksen e alakohdassa määritellyt raskasöljyt, jos nämä öljyt eivät täytä 1 lisähuomautuksen f alakohdassa (kaasuöljyt) tai 1 lisähuomautuksen g alakohdassa (polttoöljyt) määrättyjä ehtoja.

Näihin alanimikkeisiin kuuluvat raskasöljyt, joista vähemmän kuin 85 tilavuusprosenttia (hävikki mukaan lukien) tislautuu 350 $^\circ\text{C}$:n lämpötilassa ASTM D 86-67 -menetelmällä tislattaessa (reapproved 1972) ja

1. joiden vastaavaa laimennettua väriä (C) vastaa viskositeetti (V),
 - a) joka ei ole suurempi kuin tämän ryhmän 1 lisähuomautusten g alakohdassa esitetyn vertailutaulukon rivillä I annettu viskositeettiluku, kun sulfaattituhkan pitoisuus on vähintään 1 % tai kun saippuoitumisluku on vähintään 4; tai
 - b) joka on suurempi kuin vertailutaulukon rivillä II annettu viskositeettiluku kun jähmepiste on alhaisempi kuin 10 $^\circ\text{C}$; tai
 - c) joka on suurempi kuin rivillä I annettu, mutta joka ei ole suurempi kuin rivillä II annettu viskositeettiluku, kun vähemmän kuin 25 % tislautuu 300 $^\circ\text{C}$:n lämpötilassa, kun jähmepiste on enintään -10 $^\circ\text{C}$. Nämä määräykset koskevat ainoastaan öljyjä, joiden laimennettu väri (C) on pienempi kuin 2;
2. joista ei ole mahdollista määrittää seuraavaa:
 - a) prosenttimääräistä tislautumisastetta 250 $^\circ\text{C}$:ssa tislattaessa ASTM D 86-67 -menetelmällä (reapproved 1972) (nollaa pidetään 1 prosenttina); tai

- b) kinemaattista viskositeettia 50 °C:n lämpötilassa ASTM D 445-74 -menetelmällä määritettynä; tai
- c) laimennettua väriä (C) ASTM D 1500 -menetelmällä määritettynä;
3. jotka ovat keinotekoisesti värjättyjä.

Edellä olevassa 1 kohdassa tarvittavat analyysimenetelmät ovat samat, jotka on määrätty polttoöljyille (ks. tämän ryhmän 1 lisähuomautuksen g alakohta.

Katso myös seuraavaa kaaviokuva:

Voiteluöljyjen ja muiden öljyjen ominaisuudet

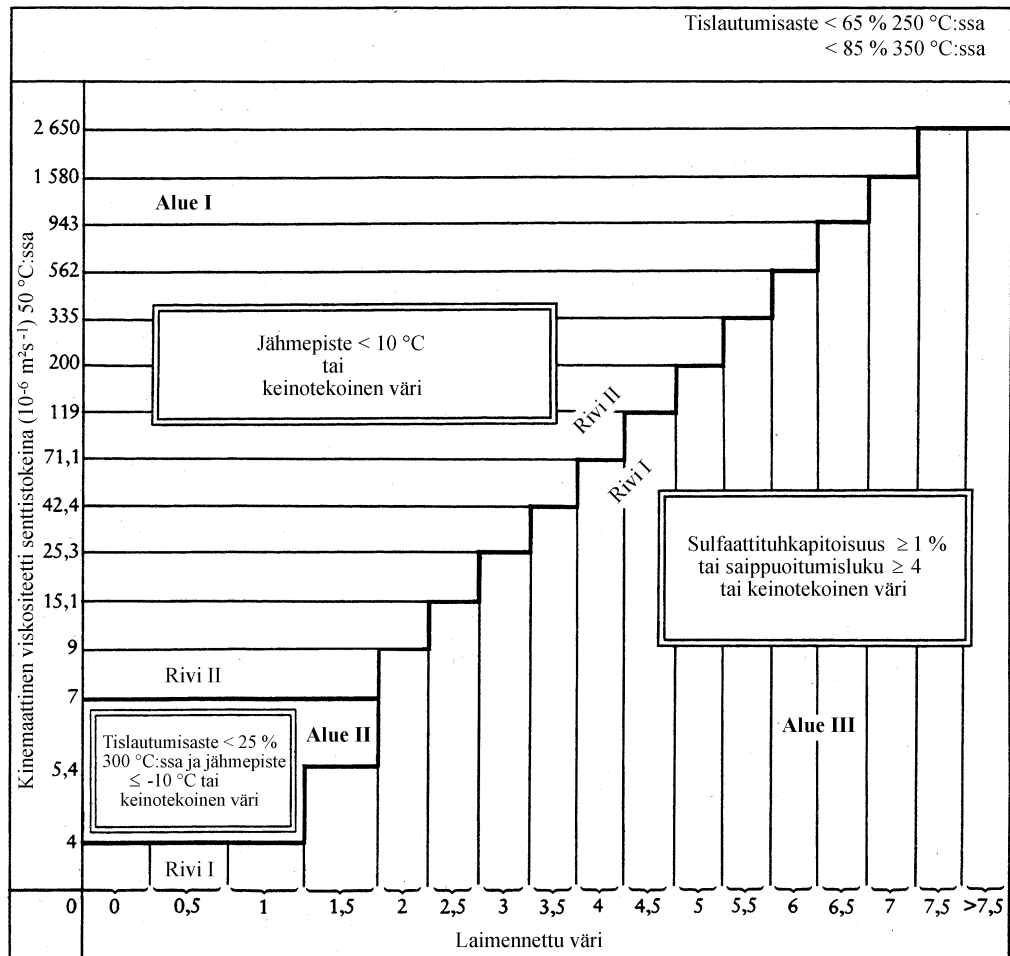

2711

Maaöljykaasut ja muut kaasumaiset hiilivedyt

Näiden tuotteiden määrittelystä, ks. HS-selitykset, nimike 2711.

Niiden tuotteiden luokittelusta, jotka on

- tarkoitettu tiettyyn käsittelyyn,
- kemiallisesti muunnettaviksi,

ks. tämän ryhmän 4 ja 5 huomautukset ja ao selittävät huomautukset.

- 2712 Vaseliini; parafiini, mikrokiteinen maaöljyvaha, puristettu parafiini (slack wax), otsokeriitti, ruskohiilivaha, turvevaha ja muut kivennäisvahat sekä niiden kaltaiset synteettisesti tai muulla menetelmällä valmistetut tuotteet, myös värjätyt**
- 2712 10 10 Vaseliini**
ja
2712 10 90 Ks. HS-selitykset, nimike 2712, A kohta.
Ks. myös nimikkeen 2710 00 selittävien huomautusten I kohdassa esitetty kaaviokuva.
- 2712 10 10 Raaka**
Ks. tämän ryhmän 2 lisähuomautus.
Niiden tuotteiden luokittelusta, jotka on
— tarkoitettu tiettyyn käsittelyyn,
— kemiallisesti muunnettaviksi,
Ks. tämän ryhmän 4 ja 5 huomautukset ja ao selittävät huomautukset.
- 2712 20 10 Väheemmän kuin 0,75 painoprosenttia öljyä sisältävä parafiini**
ja
2712 20 90 Näihin alanimikkeisiin kuuluu HS-selityksissä nimikkeen 2712 kohdan B ensimmäisessä ja seitsemännessä kappaleessa kuvailtu parafiini.
- 2712 90 11 Otsokeriitti, ruskohiilivaha tai turvevaha (luonnontuotteet)**
ja
2712 90 19 Näihin alanimikkeisiin kuuluvat HS-selityksissä nimikkeen 2712 kohdan B kolmannessa, neljännessä ja viidennessä kappaleessa kuvaillut tuotteet.
Otsokeriittiä (luonnonvaha) on nykyään harvoin markkinoilla (lähteet ehtyneet ja taloudellinen hyöty pieni). Alanimikkeiden 2712 90 31 - 2712 90 99 mikrokiteisiä maaöljyvahoja nimitetään usein virheellisesti otsokeriitiksi tai sereiiniksi (puhdistettu otsokeriitti).
- 2712 90 31 Muut**
-
2712 90 99 Näihin alanimikkeisiin kuuluvat HS-selityksissä nimikkeen 2712 kohdan B toisessa, kuudennessa ja seitsemännessä kappaleessa kuvaillut tuotteet (muut kuin alanimikkeen 2712 20 10 tai 2712 20 90 synteettinen parafiini).
Näillä tuotteilla on seuraavat ominaisuudet:
1. kiteytymispiste ASTM D 938 -menetelmällä määritettynä on vähintään 30 °C;
2. tiheys on 70 °C:ssa pienempi kuin 0,942 g/cm³;
3. työstetty kartiotunkeuma ASTM D 937 -menetelmällä määritettynä on 25 °C:ssa pienempi kuin 350 ja
4. kartiotunkeuma ASTM D 937 -menetelmällä määritettynä on 25° C:ssa pienempi kuin 80.
Jos tuote osoittautuu liian kovaksi ASTM D 217 -menetelmään (työstetty kartiotunkeuma), se analysoidaan ASTM D 937 -menetelmällä (kartiotunkeuma).
Ks. myös nimikkeen 2710 00 selittävien huomautusten I kohdan kaaviokuva.
- 2712 90 31 Raa'at**
-
2712 90 39 Ks. tämän ryhmän 3 lisähuomautus.
Niiden tuotteiden luokittelusta, jotka on
— tarkoitettu tiettyyn käsittelyyn,
— kemiallisesti muunnettaviksi,
ks. tämän ryhmän 4 ja 5 huomautukset ja ao selittävät huomautukset.

2713 Maaöljykoksi, maaöljybitumi ja muut maaöljyjen tai bitumisista kivennäisistä saatujen öljyjen jätetuotteet

2713 11 00
ja
2713 12 00

Maaöljykoksi

Näihin alanimikkeisiin kuuluu HS-selityksissä nimikkeeseen 2713 kohdassa A kuvailtu maaöljykoksi.

2713 20 00

Maaöljybitumi

Tähän alanimikkeeseen kuuluu HS-selityksissä nimikkeeseen 2713 kohdassa B kuvailtu maaöljybitumi.

Tällä tuotteella on seuraavat ominaisuudet:

1. kiteytymispiste ASTM D 938 -menetelmällä määritettynä on vähintään 30 °C;
2. tiheys on 70 °C:ssa vähintään 0,942 g/cm³;
3. neulatunkeuma ASTM D 5 -menetelmällä määritettynä on 25 °C:ssa pienempi kuin 400.

Ks. myös nimikkeeseen 2710 00 selittävien huomautusten I kohdan kaaviokuva.

2713 90 10
ja
2713 90 90

Muut maaöljyjen tai bitumisista kivennäisistä saatujen öljyjen jätetuotteet

Näihin alanimikkeisiin kuuluvat HS-selityksissä nimikkeeseen 2713 kohdassa C kuvailut tuotteet.

Näiden alanimikkeiden aromaattiset uutteet (ks. HS-selitykset, nimike 2713, C kohdan 1 alakohta) täyttävät tavallisesti seuraavat vaatimukset:

1. aromaattisten aineosien pitoisuus on suurempi kuin 80 painoprosenttia määritettynä menetelmällä, joka on kuvailtu tämän ryhmän selittävien huomautusten A liitteessä;
2. tiheys on 15 °C:ssa suurempi kuin 0,950 g/cm³ ja
3. enintään 20 tilavuusprosenttia tislautuu 300 °C:ssa tislattaessa ASTM D 86-67 -menetelmällä (reapproved 1972).

Seostetut alkyylibentseenit ja seostetut alkyylinaftaleenit, jotka myös täyttävät edellä mainitut vaatimukset, luokitellaan kuitenkin nimikkeeseen 3817.

2715 00 00

Luonnonasfalttiin, luonnonbitumiin, maaöljybitumiin, kivennäistervaahan tai kivennäistervapikeen perustuvat bitumiset seokset (esim. bitumimastiksi ja "cut-backs")

Tämän nimikkeeseen bitumisten seosten koostumus vaihtelee käyttötarkoituksen mukaan.

1. *Tuotteet vedenpitäväksi käsittelemistä varten, pintojen suojaamiseen tai eristämiseen*

Korroosiolta suojaavissa päällysteissä, sähköisten aineiden eristämisessä, pintojen käsittelyssä vedenpitäviksi, halkeamien täyttämiseksi jne. käytettävät tuotteet koostuvat tavallisesti sideaineesta (bitumi, asfaltti tai terva), jäykistä täyteaineista kuten mineraalikuuduista (asbesti, lasi), sahajauhasta ja mistä tahansa muusta aineesta, jota tarvitaan antamaan tuotteille vaadittavat ominaisuudet tai helpottamaan niiden käyttöä. Esimerkkejä näistä tuotteista ovat:

- a) bitumiset tiivistysaineet

joissa on liuotinta vähemmän kuin 30 %. Näiden aineiden avulla voidaan valmistaa päällysteitä, jotka ovat enintään 3 - 4 mm paksuja;

- b) bitumimastiksit

joissa on liuotinta enintään 10 prosenttia. Bitumimastiksin avulla valmistetaan joko 4 mm - 1 cm paksuja päällysteitä tai paksumpia tiivistysaumoja (2 - 8 cm);

- c) muut bitumiset valmisteet

joissa ei ole liuottimia mutta jotka sisältävät täyteaineita. Nämä valmisteet on lämpökäsiteltävä ennen käyttöä. Niitä käytetään mm. maanalaisten tai vedenalaisten putkistojen suojaamiseen.

2. *Teiden päällystämiseen käytettävät tuotteet*

Tämän nimikkeeseen bitumiset tuotteet, joita käytetään teiden päällystämiseen, luokitellaan kahteen pääryhmään:

- a) bitumiliuokset ("cut-backs") ja bitumiöljyt

Bitumiliuokset ovat bitumeja, jotka on liuotettu melko raskaisiin liuottimiin, joiden määrää tuotteessa voidaan vaihdella halutun viskositeetin mukaan.

- a) Näiden valmisteiden kaupalliset kuvaukset vaihtelevat sen mukaan, onko liuottimet valmistettu maaöljystä vai muista aineista; niistä valmisteista, joissa on ensiksi mainittuja liuottimia, käytetään nimitystä nestemäiset bitumit, ja jälkimmäisiä liuottimia sisältävistä pehmenneety tai fluksatut bitumit.

Bitumiöljyt ovat bitumiin perustuvien valmisteiden kaltaisia, joissa raskaiden liuottimien määrä vaihtelee halutun viskositeetin mukaan.

Näihin valmisteisiin lisätään joskus kiinnitysaineita, jotka parantavat tuotteen tarttuvuutta.

Kaikilla näillä bitumisilla valmisteilla on seuraavat erityisominaisuudet:

- neulatunkeuma ASTM D 5 -menetelmällä määritettynä on 25 °C:ssa vähintään 400;
- alipaineessa saatu tislusjäännös on vähintään 60 painoprosenttia ASTM D 1189 -menetelmällä määritettynä ja neulatunkeuma ASTM D 5 -menetelmällä määritettynä on 25 °C:ssa pienempi kuin 400.

Seuraava kaaviokuva osoittaa, miten

- nestemäiset ja pehmenneety eli fluksatut bitumit eroavat alanimikkeen 2713 20 00 bitumeista,
- nestemäiset ja pehmenneety eli fluksatut bitumit eroavat nimikkeen 2710 00 maaöljyistä.

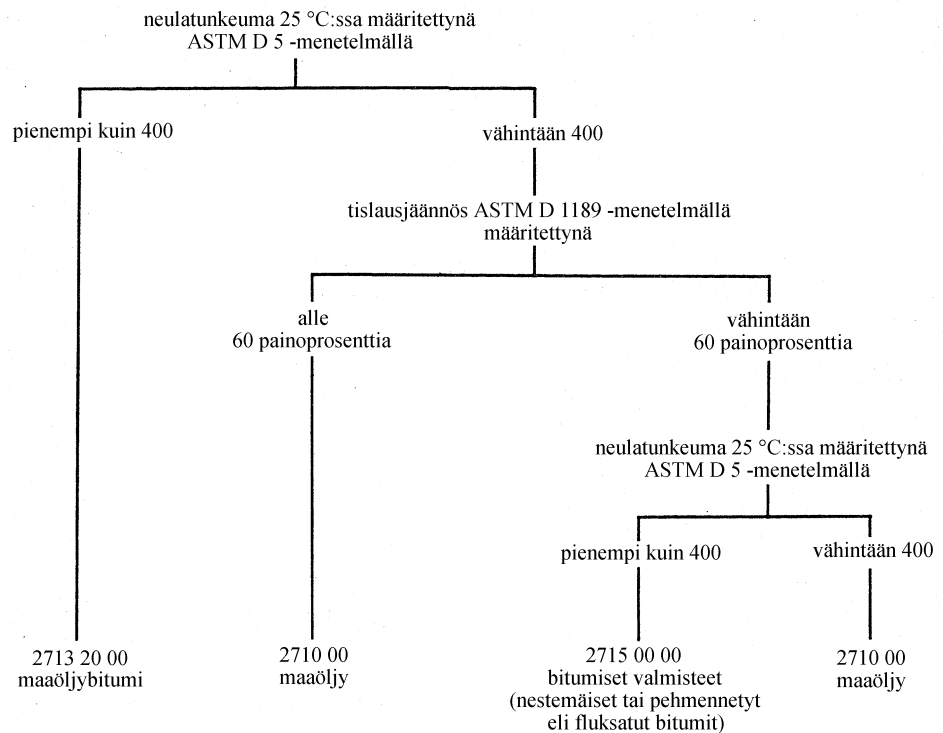

- b) vesiemulsiot

Näitä valmisteita saadaan emulgoimalla bitumeja veteen.

Nämä emulsiot jaetaan kahteen ryhmään:

1. tavalliseen tai mäntyöljysaippuaan perustuvat anioniset eli alkaliset emulsiot;
2. alifaattiseen amiiniin tai kvarternääriseen ammoniumioniin perustuvat kationiset eli happamat emulsiot.

A LIITE

MENETELMÄ, JOLLA MÄÄRITETÄÄN AROMAATTISTEN AINEOSIEN PITOISUUDET TUOTTEISSA, JOIDEN TISLAUKSEN PÄÄTEPISTE ON SUUREMPI KUIN 315 °C**Menetelmän periaate**

n-pentaaniin liuotetun näytteen annetaan valua erityisen piihappogeelillä täytetyn kromatografiakolonnin läpi. Muut kuin aromaattiset hiilivedyt, jotka on eluoitu *n*-pentaanilla, kerätään ja liuoksen haihduttua määritetään punnitsemalla.

Laitteet ja reagenssit

Kromatografiakolonne: lasinen putki, jonka mitat ja muoto näkyvät liitteenä olevassa piirroksessa. Yläaukko on voitava sulkea lasitulpalla, jonka litteä alapuoli puristetaan kiinni kolonnin yläosaan kahden kumilla päällystetyn metallisen puristimen avulla. Liitoksen on oltava niin tiivis, että kolonniin lisättävä tyyppi tai ilma eivät pääse vuotamaan.

Piihappogeeeli: raekoko vähintään 200 meshiä. Geeliä on aktivoitava seitsemän tuntia 170° C:ssa uunissa ennen käyttöä ja asetettava jäähtymään eksikkaattoriin.

n-pentaani: puhtausaste vähintään 95 %, ei sisällä aromaattisia aineosia.

Menetelmä

Kromatografiakolonne täytetään aiemmin aktivoitulla piihappogeelillä noin 10 cm:n päähän lasisesta yläkuvusta; kolonnin sisältö tiivistetään täryttimellä varovaisesti, jotta sen sisälle ei jää kuplia. Sen jälkeen piihappogeelipatsaan yläpään asetetaan lasivillatulppa.

Piihappogeeeli kostutetaan 180 millilitralla *n*-pentaania ja kolonnin yläpäästä lisätään painetta, ilmaa tai tyyppiä, niin kauan kunnes nesteen pinta saavuttaa piihappogeelipatsaan yläpään.

Paine päästetään varovaisesti pois kolonnista ja sinne kaadetaan noin 3,6 g (tarkasti punnittua) näytettä, joka on liuotettu 10 millilitraan *n*-pentaania. Tämän jälkeen dekantteri huuhdellaan uudella 10 millilitran annoksella *n*-pentaania, joka myös kaadetaan kolonniin.

Painetta lisätään asteittain, jolloin neste valuu pisaroina kolonnin pohjassa olevasta kapillaariputkesta noin 1 ml/min. Neste kerätään 500 ml vetävään pulloon.

Kun eroteltavan aineen sisältävän nesteen pinta laskeutuu piihappogeeelin pinnan tasolle, paine poistetaan jälleen varovasti ja kolonniin lisätään 230 ml *n*-pentaania. Välittömästi tämän jälkeen painetta lisätään jälleen ja nesteen pinnan annetaan laskea piihappogeeelin pinnan tasolle samanaikaisesti, kun eluaatti kerätään samaan pulloon kuin aikaisemmin.

Kerätyn fraktion tilavuutta supistetaan haihduttamalla tyhjiöuunissa 35 °C:ssa, tyhjiökiertohaiduttimessa tai sen kaltaisessa laitteessa, jonka jälkeen se siirretään (ilman hävikkiä) punnittuun 100 ml:n dekantteriin käyttämällä lisää *n*-pentaania liuottimena.

Dekantterin sisältö haihdutetaan tyhjiöuunissa vakiopainoon (W).

Muiden kuin aromaattisten hiilivetyjen määrä painoprosentteina (A) lasketaan seuraavan kaavan avulla:

$$A = \frac{G}{G_1} \times 100$$

jossa W_1 on näytteen paino.

Kun luvusta 100 vähennetään A saadaan erotuksena piihappogeeelin absorboima aromaattisten hiilivetyjen määrä prosentteina.

Menetelmän tarkkuus

Toistettavuus: $\pm 0,2$ %

Uusittavuus: $\pm 0,5$ %

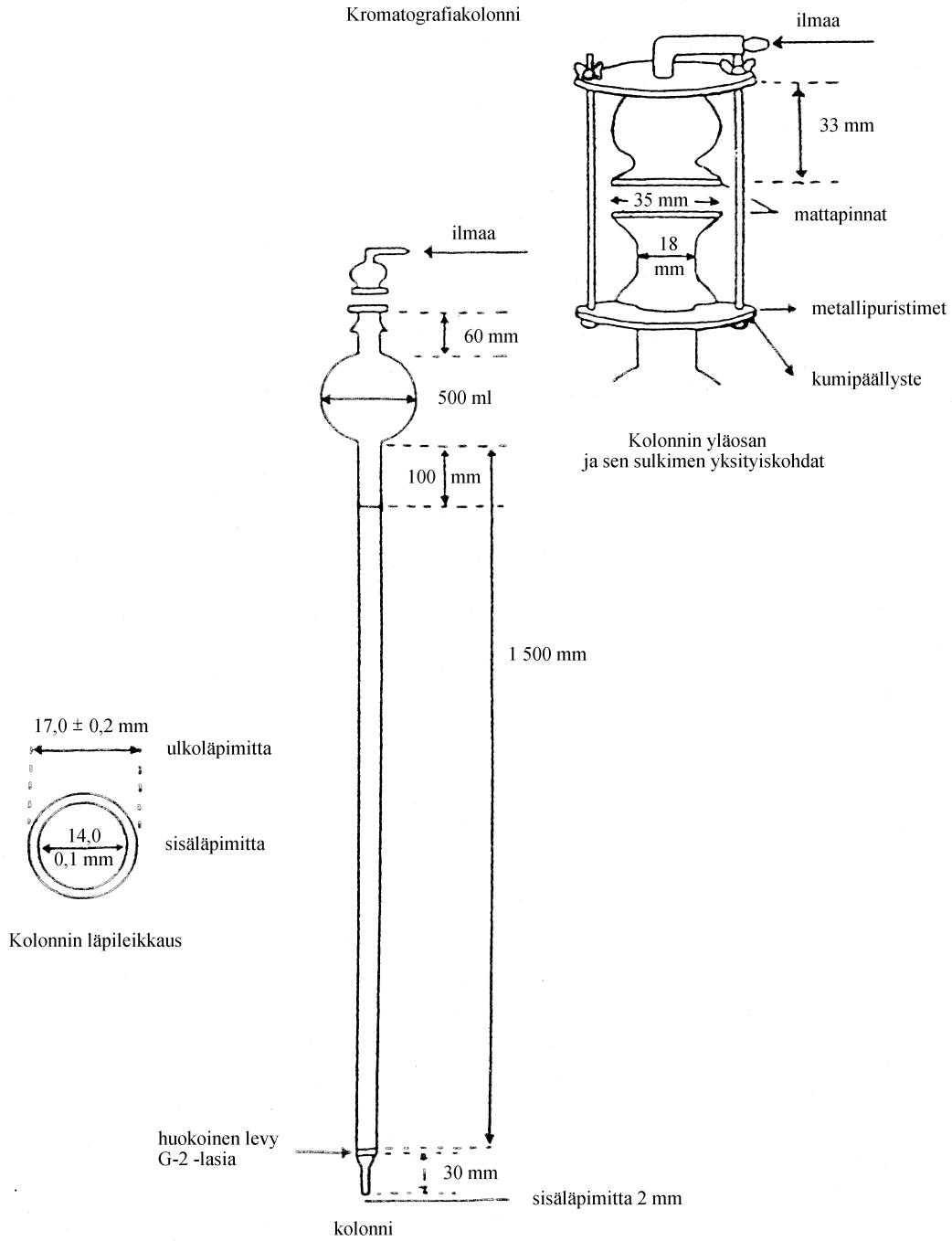

B LIITE

MENETELMÄ, JOLLA MÄÄRITETÄÄN NAFTALEENIN KITEYTYMISPISTE

Noin 100 g naftaleenia sulatetaan jatkuvasti sekoittaen posliiniupokkaassa, jonka tilavuus on noin 100 cm³. Noin 40 cm³ sulanutta ainetta kaadetaan esikuumennettuun "Shukoffin kolviin" niin, että kolme neljäsosaa kolvista täyttyy. Korkista valmistetun tulpan läpi työnnetään lämpömittari niin, että elohopeakupu asettuu nesteen keskelle (mittarin asteikko jakautuu asteen kymmenesosiin). Kun lämpötila on laskeutunut lähelle naftaleenin kiteytymispistettä (noin 83 °C), kiteytymistä kiihdytetään sekoittamalla ainetta koko ajan. Heti kun kiteitä alkaa muodostua, elohopeapatsas tavallisesti pysähtyy ja alkaa sen jälkeen taas laskea. Lämpötila, jonka kohdalle elohopeapatsas pysähtyy ja jossa se pysyy tietyn ajan ennen kuin alkaa jälleen laskea, rekisteröidään ja tätä lämpötilaa pidetään naftaleenin kiteytymispisteenä, kun lukemaa on ensin korjattu kolvin ulkopuolelle jäävän elohopeapatsaan osalta.

Elohopealämpömittareita käytettäessä tämä korjaus lasketaan seuraavasti:

$$\frac{n(t-t')}{6\,000}$$

jossa 'n' on kolvin ulkopuolella olevan elohopeapatsaan asteiden määrä, 't' on rekisteröity lämpötila ja 't'' on kolvin ulkopuolella olevan elohopeapatsaan osan keskilämpötila. Lämpötila t' voidaan määrittää lisälämpömittarin avulla, jonka kupu on asetetaan kolvin ulkopuolella olevan elohopeapatsaan osan keskikohdalle. Kapillaariputkilämpömittari varmistaa hyvin tarkan tuloksen.

Alla esitetty "Shukoffin kolvi" on lasisäiliö, jossa on kaksoisseinät, joiden välisessä tilassa on tyhjiö:

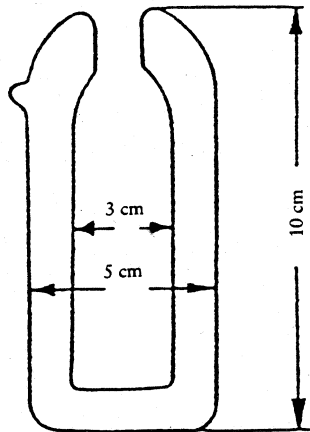

VI JAKSO

KEMIANTEOLLISUUDEN JA SIIHEN LIITTYVÄN TEOLLISUUDEN TUOTTEET

Jaksoa VI koskevien huomautusten 1, 2 ja 3 tulkinnasta ks. HS-selitykset, jakson VI yleisohjeet.

28 RYHMÄ

KEMIALLISET ALKUAINET JA EPÄORGAANISET YHDISTEET; JALOMETALLIEN, HARVINAISTEN MAAMETALLIEN, RADIOAKTIIVISTEN ALKUAINEIDEN JA ISOTOoppiEN ORGAANISET JA EPÄORGAANISET YHDISTEET

II. EPÄORGAANISET HAPOT JA EPÄORGAANISET EPÄMETALLIEN HAPPIYHDISTEET

2811	Muut epäorgaaniset hapot ja muut epäorgaaniset epämetallien happiyhdisteet
2811 19 10	Muut
-	
2811 19 80	Näihin alanimikkeisiin kuuluvat mm. tämän ryhmän 4 huomautuksessa mainitut tuotteet.

III. EPÄMETALLIEN HALOGEENI- JA RIKKIYHDISTEET

2812	Epämetallien halogenidit ja halogenidioksidit
2812 10 11	Fosfori
-	
2812 10 18	Ks. HS-selitykset, nimike 2812, A kohdan 3 alakohta ja B kohdan 4 alakohta.
2812 10 91	Muut
-	
2812 10 99	HS-selityksissä nimikkeen 2812 kohdassa A (lukuun ottamatta alakohtaa 3) ja kohdassa B (lukuun ottamatta alakohtaa 4) lueteltujen tuotteiden lisäksi näihin alanimikkeisiin kuuluvat mm. telluuritetrakloridi (TeCl ₄), jota käytetään pääasiallisesti hopeaesineiden patinointiin.

IV. EPÄORGAANISET EMÄKSET JA METALLIOKSIDIT, -HYDROKSIDIT JA -PEROKSIDIT

Peroksidoilla tarkoitetaan vain niitä metallin ja hapen yhdisteitä, joiden molekyyli sisältää -O-O- -sidoksen (kuten esim. vetyperoksidi).

Metallioksidit, -hydroksidit tai -peroksidit, joita ei ole eritelty tämän alaryhmän aikaisemmissa nimikkeissä tai alanimikkeissä, luokitellaan alanimikkeeseen 2825 90 80.

2819	Kromioksidit ja -hydroksidit
2819 10 00	Kromitrioksidi
	Ks. HS-selitykset, nimike 2819, A kohdan 1 alakohta.
2819 90 90	Muut
	Tähän alanimikkeeseen kuuluvat HS-selityksissä nimikkeen 2819 kohdan A alakohdassa 2 sekä kohdassa B mainitut tuotteet.

2825 Hydratsiini ja hydroksyyliamiini sekä niiden epäorgaaniset suolat; muut epäorgaaniset emäkset; muut metallioksidit, -hydroksidit ja -peroksidit

2825 70 00 Molybdeenioksidit ja -hydroksidit

Tähän alanimikkeeseen ei kuulu ”tekninen molybdeenioksidi”, jota valmistetaan pelkästään pasuttamalla molybdeniittrikas-teita (alanimike 2613 10 00).

V. EPÄORGAANISTEN HAPPOJEN JA METALLIEN SUOLAT JA PEROKSISUOLAT

2826 Fluoridit; fluorosilikaatit, fluoroaluminaatit ja muut kompleksifluorisuolat

2826 19 00 Muut

HS-selityksissä nimikkeen 2826 kohdan A alakohdissa 4 - 9 mainittujen tuotteiden lisäksi tähän alanimikkeeseen kuuluvat mm.:

1. berylliumdifluoridi (BeF_2), joka näyttää lasimaiselta tuotteelta ja jonka tiheys on noin 2 g/cm^3 ja sulamispiste $800 \text{ }^\circ\text{C}$ ja joka liukenee helposti veteen. Tuotetta käytetään välituotteena berylliummetallurgiassa. Sitä saadaan kalsinoimalla ammoniumfluoroberyllaattia;
2. emäksinen berylliumfluoridi ($5\text{BeF}_2 \cdot 2\text{BeO}$), joka myös näyttää lasimaiselta ja on veteen liukeneva tuote, mutta sen tiheys on hiukan suurempi (noin $2,3 \text{ g/cm}^3$).

2826 30 00 Natriumheksafluoroaluminaatti (synteettinen kryoliitti)

Ks. HS-selitykset, nimike 2826, C kohdan 1 alakohta.

2826 90 90 Muut

Ks. HS-selitykset, nimike 2826, B kohdan 3 - 7 alakohdat sekä C kohdan 2 - 5 alakohdat, lukuun ottamatta dikaliumheksafluorozirkonaattia, joka on erityisesti luokiteltu alanimikkeeseen 2826 90 10.

2833 Sulfaatit; alunat; perokso-sulfaatit (persulfaatit)

2833 29 30 Koboltti; titaani

Tähän alanimikkeeseen kuuluvat mm.:

1. dititaanitris(sulfaatti) ($\text{Ti}_2(\text{SO}_4)_3$), joka vedettömänä on vihreää kiteistä jauhoa. Se ei liukene veteen, vaan laimennettuihin happoihin, joiden kanssa se muodostaa purppuranvärisen liuoksen. Hydraattimuodossa se on pysyvää ja kiteistä ja liukenee veteen. Tuotetta käytetään pelkistimenä tekstiiliteollisuudessa;
2. titaanioksidisulfaatti (titanyylisulfaatti) ($(\text{TiO})(\text{SO}_4)$), joka voi olla joko vedetöntä, jolloin se on valkoista hygroskooppista jauhetta tai jossakin monista eri hydraattimuodoista, joista dihydraattimuoto on pysyvin. Sitä käytetään peittana värjäyksessä;
3. titaanibis(sulfaatti) ($\text{Ti}(\text{SO}_4)_2$) on melko pysymätöntä, valkoista hygroskooppista jauhetta.

2835 Fosfinaatit (hypofosfiitit), fosfonaatit (fosfiitit), fosfaatit ja polyfosfaatit

2835 10 00 Fosfinaatit (hypofosfiitit) ja fosfonaatit (fosfiitit)

Ks. HS-selitykset, nimike 2835, A ja B kohdat.

2835 22 00 Fosfaatit

2835 29 90

Ks. HS-selitykset, nimike 2835, C kohdan ensimmäisen kappaleen 1 alakohta ”Ortofosfaatit” sekä toisen kappaleen 1 a, 2 a, b ja c alakohdat ja 3 - 8 alakohdat.

Näihin alanimikkeisiin eivät kuulu erilaisten fosfaattien keskinäiset seokset (tavallisesti 31 ryhmä tai alanimike 3824 90 95).

2835 31 00 Polyfosfaatit

ja

2835 39 00

Ks. HS-selitykset, nimike 2835, C kohdan ensimmäisen kappaleen 2, 3 ja 4 alakohdat sekä toisen kappaleen 1 b), 2 d) - g) alakohdat.

2835 39 00**Muut**

Tähän alanimikkeeseen kuuluvat mm.:

1. tetra-ammoniumdisfosfaatti (ammoniumpyrofosfaatti) $((\text{NH}_4)_4\text{P}_2\text{O}_7)$ ja penta-ammoniumtrifosfaatti $((\text{NH}_4)_5\text{P}_3\text{O}_{10})$;
2. natriumpyrofosfaatit (natriumdifosfaatit): tetranatriumpyrofosfaatti (neutraali difosfaatti) $(\text{Na}_4\text{P}_2\text{O}_7)$, dinatriumdivetyropyrofosfaatti (hapan difosfaatti) $(\text{Na}_2\text{H}_2\text{P}_2\text{O}_7)$;
3. natriummetafosfaatit (emäksinen kaava $(\text{NaPO}_3)_n$), joita on kaksi: natriumsyklotrifosfaatti ja natriumsyklotetrafosfaatti;
4. muut natriumpolyfosfaatit, joilla on korkeampi polymeraatioaste. Näitä ovat mm. tuote, josta käytetään virheellistä nimitystä natriumheksametafosfaatti ja josta myös käytetään nimitystä Grahamsuola. Tuote on polymeerinen seos $((\text{NaPO}_3)_n)$, jonka polymeraatioaste on välillä 30 - 90.

Tähän alanimikkeeseen kuuluvat myös ammoniumpolyfosfaatit, joilla on korkeampi polymeraatioaste, myös silloin kun ne koostuvat samankaltaisista polymeerisarjoista (näitä kutsutaan joskus ammoniummetafosfaateiksi). Tällaisia ovat esim. Kurrolammoniumsuolet (jota ei pidä sekoittaa Kurrosuolaan eli natriummetafosfaattiin), joka on korkean keskimääräisen polymeraatioasteen (useista tuhansista kymmeneen tuhansiin yksikköihin) omaava lineaarinen polymeeri. Se on valkoista kiteistä jauhetta, joka ei liukene kovin hyvin veteen ja jota pääasiassa käytetään palonestoaineena.

2840**Boraatit; peroksoboraatit (perboraatit)****2840 19 90****Muu**

Tähän alanimikkeeseen kuuluvat mm. kiteytynyt dinatriumtetraboraatti (sitoen 10 vesimolekyyliä).

2840 20 10**Natriumboraatit, vedettömät**

Tähän alanimikkeeseen kuuluvat mm. natriumpentaboraatti ja natriummetaboraatti.

2841**Oksometallihappojen ja peroksometallihappojen suolat****2841 69 00****Muut**

Manganiitit ovat mangaanihapokkeen (H_2MnO_3) suoloja, jotka ovat lähes veteen liukenemattomia ja jotka hydrolysoituvat helposti.

Tähän alanimikkeeseen kuuluvat mm. kuparimanganiitti (CuMnO_3) , jota käytetään kaasunaamareissa hapettamaan hiilimonoksidia hiilidioksidiksi, sekä kuparibis(vetymanganiitti) $(\text{Cu}(\text{HMnO}_3)_2)$, joka on kuparimanganiittia vieläkin tehokkaampi.

HS-selityksissä nimikkeen 2841 alakohdassa 3 a) lueteltujen manganaattien lisäksi tähän alanimikkeeseen kuuluvat myös mangaanaatit, joissa mangaani on 5-arvoinen, esim. $\text{Na}_3\text{MnO}_4 \cdot 10\text{H}_2\text{O}$.

2842**Epäorgaanisten happojen tai peroksohappojen muut suolat, ei kuitenkaan atsidit****2842 10 00****Kaksois- ja kompleksisilikaatit**

Ks. HS-selitykset, nimike 2842, II kohdan K alakohda.

2842 90 10**Seleenihappojen ja telluurihappojen suolat, kaksoissuolat ja kompleksisuolat**

HS-selityksissä nimikkeen 2842 kohdan I alakohdissa B ja C ja kohdan II alakohdissa D ja E lueteltujen tuotteiden sekä kohdan II alakohdassa C 3 mainittujen selenosulfidien, selenosulfaattien ja tiotelluuraattien lisäksi tähän alanimikkeeseen kuuluvat mm.:

1. elohopeaselenidi (HgSe) ja indiumselenidi (InSe) , joita käytetään puolijohteina;
2. hyvin puhdistettu lyijytelluridi (PbTe) , jota käytetään transistoreihin, lämpöpareihin, elohopeahöyrylamppuihin, jne.

VI. SEKALAISTA

- 2844** **Radioaktiiviset kemialliset alkuaineet ja radioaktiiviset isotoopit (myös halkeamiskelpoiset ja hyötöaineena käytettävät kemialliset alkuaineet ja isotoopit) sekä niiden yhdisteet; näitä tuotteita sisältävät seokset ja jätteet**
Ks. tämän ryhmän 6 huomautus.
- 2844 10 10** **Luonnonuraani ja sen yhdisteet; seosmetallit, dispersiot (myös kermetit), keraamiset tuotteet ja seokset, joissa on luonnonuraania tai luonnonuraaniyhdisteitä**
-
2844 10 90
Ks. HS-selitykset, nimike 2844, IV kohdan A1, B1 sekä C 1 - 3 alakohdat.
- 2844 20 25** **U-235-rikasteinen uraani ja sen yhdisteet; plutonium ja sen yhdisteet; seosmetallit, dispersiot (myös kermetit), keraamiset tuotteet ja seokset, joissa on U-235-rikasteista uraania, plutoniumia tai näiden tuotteiden yhdisteitä**
-
2844 20 99
U-235-rikasteista uraania on saatavilla markkinoilla sekä "lievästi rikastettuna uraanina" (U-235-pitoisuus enintään noin 20 painoprosenttia) sekä "korkeasti rikastettuna uraanina" (U-235-pitoisuus enemmän kuin 20 painoprosenttia).
Plutonium ja sen yhdisteet, ks. HS-selitykset, nimike 2844, IV kohdan A 3, B 2 sekä C 1 - 3 alakohdat.
- 2844 30 11 ja 2844 30 19** **U-235:n suhteen köyhdytetty uraani; seosmetallit, dispersiot (myös kermetit), keraamiset tuotteet ja seokset, joissa on U-235:n suhteen köyhdytettyä uraania tai sen yhdisteitä**
U-235:n suhteen köyhdytetty uraani on U-235-rikasteisen uraanin tuotannossa syntynyt sivutuote. Paljon alhaisemman hintansa ja helpon saatavuutensa vuoksi U-235:n suhteen köyhdytettyä uraania käytetään luonnonuraanin sijaan erityisesti hyötöaineena, säteilysuojuksena, raskaana metallina vauhtipyörien valmistuksessa sekä tiettyjen kaasujen puhdistamiseen käytettävien absorboivien seosten (kaasupoistimien) valmistuksessa.
- 2844 30 51 ja 2844 30 69** **Torium; seosmetallit, dispersiot (myös kermetit), keraamiset tuotteet ja seokset, joissa on toriumia tai sen yhdisteitä**
Ks. HS-selitykset, nimike 2844, IV kohta, erityisesti A 2 ja B 3 alakohdat.
- 2844 30 91 ja 2844 30 99** **U-235:n suhteen köyhdytetyn uraanin yhdisteet ja toriumin yhdisteet, myös keskenään sekoitettuina**
Ks. HS-selitykset, nimike 2844, IV kohdan B 1 ja B 3 alakohdat.
- 2844 40 10 ja 2844 40 80** **Radioaktiiviset alkuaineet, isotoopit ja yhdisteet, muut kuin alanimikkeisiin 284410, 284420 ja 284430 kuuluvat; seosmetallit, dispersiot (myös kermetit), keraamiset tuotteet ja seokset, joissa on näitä alkuaineita, isotooppeja tai yhdisteitä; radioaktiiviset jätteet**
Ilmaisin "isotoopit" määrittämisestä, ks. tämän ryhmän 6 huomautuksen viimeinen lause sekä HS-selitykset, nimike 2844, I kohta.
Tässä alanimikkeessä mainituista muista tuotteista, ks. HS-selitykset, nimike 2844, III kohta.
- 2844 50 00** **Ydinreaktorien käytetyt (säteilytetyt) polttoaine-elementit (panokset) (Euratom)**
Ks. HS-selitykset, nimike 2844, IV kohdan C 4 alakohta.
- 2845** **Muut kuin nimikkeen 2844 isotoopit; tällaisten isotooppien epäorgaaniset ja orgaaniset yhdisteet, myös kemiallisesti määrittelemättömät**
Ilmaisin "isotoopit" määrittämisestä, ks. tämän ryhmän 6 huomautuksen viimeinen lause sekä HS-selitykset, nimike 2844, I kohta.
- 2845 10 00** **Raskas vesi (deuteriumoksidi) (Euratom)**
Tähän alanimikkeeseen kuuluu raskas vesi (eli deuteriumoksidi), joka on tavallisen veden kaltaista ja omaa samat kemialliset ominaisuudet. Raskaan veden fysikaaliset ominaisuudet ovat toisaalta kuitenkin hiukan erilaiset. Raskaasta vedestä saadaan deuteriumia ja sitä käytetään ydinreaktoreissa hidastamaan neutroneja, jotka halkaisevat uraaniatomeja.

2845 90 10**Deuterium ja sen yhdisteet; vety ja sen yhdisteet, deuteriumrikasteiset; näitä tuotteita sisältävät seokset ja liuokset (Euratom)**

Ks. HS-selitykset, nimike 2845, 1 ja 3 kohdat.

Tähän alanimikkeeseen kuuluvat myös muut hydratut orgaaniset ja epäorgaaniset yhdisteet, joissa vety on osaksi tai kokonaan korvattu deuteriumilla. Tärkeimpiä tällaisia yhdisteitä ovat litiumdeuteridi, deuteroitu ammoniakki, deuteroitu vetysulfidi, deuteroitu bentseeni, deuteroitu difenyyli ja deuteroitu terfenyyli. Näitä tuotteita käytetään atomiteollisuudessa hidastamaan neutroneita (hidastimet), välituotteina raskaan veden tuotannossa tai termoydinfuusioreaktion tutkimisessa. Näiden yhdisteiden sovellukset ovat tärkeitä myös orgaanisessa analyysissä ja synteesissä.

2845 90 90**Muut**

Tähän alanimikkeeseen kuuluvat mm. seuraavat isotoopit ja yhdisteet:

1. hiili 13, litium 6, litium 7 sekä niiden yhdisteet;
2. boori 10, boori 11, typpi 15, happi 18 ja niiden yhdisteet (esim. $^{10}\text{B}_2\text{O}_3$, $^{10}\text{B}_4\text{C}$, $^{15}\text{NH}_3$, $^{18}\text{H}_2\text{O}$).

Näitä käytetään tieteellisessä tutkimuksessa sekä atomiteollisuudessa.

2846**Harvinaisten maametallien, yttriumin, skandiumin tai näiden metallien seosten epäorgaaniset ja orgaaniset yhdisteet****2846 10 00****Ceriumyhdisteet**

Ks. HS-selitykset, nimike 2846, 1 kohta.

2846 90 00**Muut**

Tähän alanimikkeeseen kuuluvat mm. harvinaisten maametallien sarjan eli lantanidien (nimi johtuu siitä, että sarjan ensimmäinen alkuaine on lantaani) yhdisteet, joita ovat mm. europium-, gadolinium-, samariumoksidi sekä terbiumoksidi (terbia), joita käytetään ydinreaktoreiden säätösauvoissa tai varmuustangoissa absorboimaan neutroneja sekä myös väritelevisioiden kuvaputkissa.

Ks. myös HS-selitykset, nimike 2846, 2 kohta.

29 RYHMÄ

ORGAANISET KEMIALLISET YHDISTEET**Yleisohjeita**

Yhdistetyssä nimikkeistössä sekä yhdistetyn nimikkeistön selitysosassa esiintyvän nimen perässä olevat kirjaimet INN tarkoittavat sitä, että ko. nimi sisältyy Maailman terveysjärjestön julkaisemaan luetteloon tullittomista lääkeaineista, joilla on yhteisen kansainvälisen nimistön mukainen nimi (International non-proprietary name)

Nimen perässä olevat kirjaimet INN_M tarkoittavat sitä, että Maailman terveysjärjestö on hyväksynyt ko. nimen yhteisen kansainvälisen muutetun nimistön mukaisena nimenä (International non-proprietary name (modified)).

Nimen perässä olevat kirjaimet ISO tarkoittavat sitä, että ko. nimi on yksi Kansainvälisen standardointijärjestön suosituksessa R 1750 esiintyvistä "yleisistä torjunta-aineiden ja kasvunsaäteiden nimistä".

Fuusioituneen renkaan järjestelmässä vähintään kaksi rengasta, joissa on ainoastaan yksi yhteinen sidos ja ainoastaan kaksi yhteistä atomia.

**1 huomautus
a alakohta**

Ks. HS-selitykset, tämän ryhmän yleisohjeiden A kohdan neljä ensimmäistä kappaletta.

Tähän ryhmään kuuluvat mm.:

1. antraseeni, jonka puhtausaste on vähintään 90 painoprosenttia (alanimike 2902 90 10);
2. bentseeni, jonka puhtausaste on vähintään 95 painoprosenttia (alanimike 2902 20 10 tai 2902 20 90);
3. naftaleeni, jonka kiteytymispiste on 79,4 °C tai enemmän (alanimike 2902 90 10);
4. tolueeni, jonka puhtausaste on vähintään 95 painoprosenttia (alanimike 2902 30 10 tai 2902 30 90);
5. ksyleenit, jotka sisältävät vähintään 95 painoprosenttia ksyleeniä (kaikki isomeerit yhteenlaskettuna) (alanimikkeet 2902 41 00 - 2902 44 90);
6. etaani ja muut tyydyttyneet asykliset hiilivedyt (muut kuin metaani ja propaani) yksittäisinä isomeereina, joiden puhtausaste on joko vähintään 95 tilavuusprosenttia viitattaessa kaasumaiseen tuotteeseen ⁽¹⁾ tai vähintään 95 painoprosenttia viitattaessa ei-kaasumaisiin; tuotteisiin (alanimike 2901 10 10 tai 2901 10 90);
7. eteeni, jonka puhtausaste on vähintään 95 tilavuusprosenttia (alanimike 2901 21);
8. propeeni, jonka puhtausaste on vähintään 90 tilavuusprosenttia (alanimike 2901 22);
9. rasva-alkoholit, joiden puhtausaste on vähintään 90 painoprosenttia vedettömästä tuotteesta laskettuna ja jotka sisältävät vähintään kuusi hiiliatomia (alanimike 2905 16, 2905 17 00 tai 2905 29 90);
10. kresolit (yksittäiset isomeerit tai isomeeriseokset), jotka sisältävät kresolia vähintään 95 painoprosenttia, kaikki kresolisisomeerit yhteenlaskettuna (alanimike 2907 12 00);
11. fenoli, jonka puhtausaste on vähintään 90 painoprosenttia (alanimike 2907 11 00);
12. ksylenolit (yksittäiset isomeerit tai isomeeriseokset), jotka sisältävät ksylenolia vähintään 95 painoprosenttia, kaikki ksylenoli-isomeerit yhteenlaskettuna (alanimike 2907 14 00);
13. rasvahapot (muut kuin öljyhappo), joiden puhtausaste on vähintään 90 painoprosenttia vedettömästä tuotteesta laskettuna ja jotka sisältävät vähintään 6 hiiliatomia (nimike 2915 ja 2916);
14. öljyhappo, jonka puhtausaste on vähintään 85 painoprosenttia vedettömästä tuotteesta laskettuna (alanimike 2916 15 00);
15. pyridiini, jonka puhtausaste on vähintään 95 painoprosenttia (alanimike 2933 31 00);
16. metyyliipyridiini (pikoliini), 5-etyyli-2-metyyliipyridiini (5-etyyli-2- pikoliini) ja 2-vinyliipyridiini, joiden puhtausaste on vähintään 90 painoprosenttia (alanimike 2933 39 95);
17. kinoliini, jonka puhtausaste on vähintään 95 painoprosenttia vedettömästä tuotteesta laskettuna (kaasukromatografisesti varmistettu) (alanimike 2933 40 90);

⁽¹⁾ Kaasumainen tila määritetään C:ssa ja alle 1 013 millibaarin paineessa.

18. 1,2-dihydro-2,2,4-trimetyylikinoliini, jonka puhtausaste on yli 85 painoprosenttia vedettömästä tuotteesta laskettuna (alanimike 29 33 40 90);
19. akridiini, jonka puhtausaste on vähintään 95 painoprosenttia vedettömästä tuotteesta laskettuna (kaasukromatografisesti varmistettu) (alanimike 29 33 90 95); Ks. HS-selitykset, tämän ryhmän yleisohjeiden A kohdan neljä ensimmäistä kappaletta
20. kohdissa 9, 13 ja 14 mainittujen rasvahappojen ja rasva-alkoholien johdannaiset (esim. suolat, esterit (muut kuin glyserolin esterit), amiinit, amidit, niriilit), edellyttäen että ne täyttävät vastaaville rasvahapoille ja -alkoholeille asetetut vaatimukset.

**1 huomautus
b alakohta**

Ks. HS-selitykset, tämän ryhmän yleisohjeiden A kohdan viimeinen kappale.

**1 huomautus
d alakohta**

Sallittuina vesiliuoksina pidetään vain todellisia liuoksia, myös sellaisia, joissa aine on liuennut vain osittain liian vähäisen vesimäärän vuoksi.

**1 huomautus
f-g alakohdat**

Stabiloimisaineiden, pölyämisenestoaineiden, väri- tai hajuaaineiden lisäämisestä, ks. HS-selitykset, tämän ryhmän yleisohjeiden A kohdan toiseksi viimeinen kappale.

5 huomautus

Tämän huomautuksen määräykset koskevat vain ko. tuotteiden luokittelua nimikkeisiin (ks. HS-selitykset, tämän ryhmän yleisohjeiden G kohta).

Luokittelussa nimikkeen eri alanimikkeisiin sovelletaan tämän ryhmän 1 alanimikehuomautuksen määräyksiä.

I. HIILIVEDYT JA NIIDEN HALOGEENI-, SULFO-, NITRO- JA NITROSOJOHDANNAISET

2902

Sykliset hiilivedyt

2902 19 30

Atsuleeni ja sen alkyylijohdannaiset

Tähän alanimikkeeseen kuuluvat atsuleeni (bisyklo[5,3,0]dekapentaeeni) ja sen alkyylijohdannaiset, khamatsuleeni (7-etyyli-1,4-dimetyyliatsuleeni), guaja-atsuleeni (7-isopropyli-1,4-dimetyyliatsuleeni), vetiveratsuleeni (2-isopropyli-4,8-dimetyyliatsuleeni).

2902 90 10

Naftaleeni ja antraseeni

Ks. HS-selitykset, nimike 2902, C kohdan III a ja III c alakohdat.

2902 90 30

Bifenyylit ja trifenyylit

Ks. HS-selitykset, nimike 2902, C kohdan II a ja II d alakohdat.

2903

Hiilivetyjen halogeenijohdannaiset

2903 30 80

Fluoridit ja jodidit

Tähän alanimikkeeseen kuuluvat mm. 1,1-difluorietaani, hiilitetrafluoridi (tetrafluorimetaani), tetrafluorieteeni, trifluorieteeni, trifluorimetaani.

2903 51 00

1,2,3,4,5,6-Heksakloorisykloheksaani

Tähän alanimikkeeseen kuuluu lindaani (ISO). Lindaani on heksakloorisykloheksaanin (HCH) gammaisomeeri, jonka puhtausaste on vähintään 99 painoprosenttia. Vain tällä HCH:n gammaisomeerilla on insektisidisiä ominaisuuksia. Lindaania käytetään maataloudessa sekä puutavaran käsittelyssä.

II. ALKOHOLIT JA NIIDEN HALOGEENI-, SULFO-, NITRO- JA NITROSOJOHDANNAISET

2905

Asykliset alkoholit ja niiden halogeeni-, sulfo-, nitro- ja nitrosojohdannaiset

2905 14 90

Muut

Tähän alanimikkeeseen kuuluvat vain sec. butyyli-(butan-2-oli) ja isobutyylialkoholi (2-metyylipropan-1-oli).

- 2905 15 00 Pentanoli (amyylialkoholi) ja sen isomeerit**
- Tähän alanimikkeeseen kuuluvat vain n-amyyl-(pentan-1-oli), sec. amyyl- (pentan-2-oli), tert. amyyl-(2-metyylibutan-2-oli, amyleenihydraatti), isoamyyl-(3-metyylibutan-1-oli) ja sec.isoamyylialkoholi (3-metyylibutan-2-oli) sekä 2-metyylibutan-1-oli, neopentyylialkoholi (neoamyyl-, 2,2-dimetyylipropan-1-oli) ja pentan-3-oli.
- 2905 44 11 D-glusitoli (sorbitoli)**
- 2905 44 99** Näihin alanimikkeisiin kuuluu vain tämän ryhmän 1 huomautuksen määräysten mukainen D-glusitoli (sorbitoli). D-glusitolin (sorbitolin) muodot, jotka eivät ole näiden määräysten mukaisia, luokitellaan alanimikkeisiin 3824 60 11 - 3824 60 99.
- 2906 Sykliset alkoholit ja niiden halogeeni-, sulfo-, nitro- ja nitrosojohdannaiset**
- 2906 11 00 Mentoli**
- Tähän alanimikkeeseen kuuluvat vain (—)-paramentoli-3 ((—)-trans-1,2-cis- 1,5-isopropyyl-2-metyyl-5-sykloheksanoli), (±)-paramentoli-3 ja (+)-paramentoli-3.
- Tähän alanimikkeeseen eivät kuulu neomentoli, isomentoli tai neoisomentoli (alanimike 2906 19 00).

VI. KETONI- JA KINONIFUNKTIOISET YHDISTEET

- 2914 Ketonit ja kinonit, myös muita happifunktioita sisältävät, sekä niiden halogeeni-, sulfo-, nitro- ja nitrosojohdannaiset**
- 2914 50 00 Ketonifenolit ja muita happifunktioita sisältävät ketonit**
- Tässä alanimikkeessä ilmaisulla "muita happifunktioita" tarkoitetaan mitä tahansa tämän ryhmän edellisissä nimikkeissä eriteltyjä happifunktioita, lukuun ottamatta alkoholi-, aldehydi- ja fenolifunktioita.
- 2914 61 00 Kinonit**
- 2914 69 90** Näihin alanimikkeisiin kuuluvat HS-selityksissä nimikkeen 2914 kohdissa E ja F mainitut tuotteet. Näissä alanimikkeissä ilmaisulla "kinonit" tarkoitetaan kinoneita laajalti, ts. "kinonit, myös muita happifunktioita sisältävät". Näin ollen ne kattavat kinonit, jotka eivät sisällä muita happifunktioita (muita kuin kinonifunktion), kinonialkoholit, kinonifenolit, kinonialdehydit sekä kinonit, jotka sisältävät muita happifunktioita (muita kuin edellä mainittuja).

VII. KARBOKSYyliHAPOT JA NIIDEN ANHYDRIDIT, HALOGENIDIT, PEROKSIDIT JA PEROKSIHAPOT SEKÄ NIIDEN HALOGEENI-, SULFO-, NITRO- JA NITROSOJOHDANNAISET

- 2915 Tyydyttyneet asykliset monokarboksyylihapot sekä niiden anhydritit, halogenidit, peroksidit ja peroksihapot; niiden halogeeni-, sulfo-, nitro- ja nitrosojohdannaiset**
- Rasvahappojen ja niiden johdannaisten puhtausasteesta, ks. tämän ryhmän yleisohjeiden 1 a huomautuksen 13 ja 20 kohdat.
- 2916 Tyydyttymättömät asykliset monokarboksyylihapot, sykliset monokarboksyylihapot, niiden anhydritit, halogenidit, peroksidit ja peroksihapot; niiden halogeeni-, sulfo-, nitro- ja nitrosojohdannaiset**
- Rasvahappojen ja niiden johdannaisten puhtausasteesta, ks. tämän ryhmän yleisohjeiden 1 a huomautuksen 13, 14 ja 20 kohdat.

VIII. EPÄORGAANISTEN HAPPOJEN ESTERIT JA NIIDEN SUOLAT SEKÄ NIIDEN HALOGEENI-, SULFO-, NITRO- JA NITROSOJOHDANNAISET

- 2919 00 Fosforihaptoesterit ja niiden suolat, myös laktofosfaatit; niiden halogeeni-, sulfo-, nitro- ja nitrosojohdannaiset**
- 2919 00 10 Tribuetyylifosfaatit, trifenyylifosfaatit, tritolyylifosfaatit, triksylyylifosfaatit ja tris(2-kloorietyyli)fosfaatti**
- Ks. HS-selitykset, nimike 2919, 3 - 6 kohdat.
- Olemassa on vain kaksi tribuetyylifosfaattia, nimittäin tri-n-butyyl- ja tri-isobutyylifosfaatti sekä vain kolme tritolyylifosfaattia ja kolme triksylyylifosfaattia, nimittäin orto-, metar paraismeerit.

2919 00 90**Muut**

Ks. HS-selitykset, nimike 2919, 1, 2, 7 ja 8 kohdat.

Tähän alanimikkeeseen kuuluvat mm. (- ja β -glyserofosforihapot ja niiden suolat eli (- ja β -glyserofosforifosfaatti sekä tris(2-metoksyylifenyli)-fosfaatti (guajakolifosfaatti)

IX. TYPPIFUNKTIOISET YHDISTEET**2921****Amiinifunktioniset yhdisteet****2921 42 90****Muut**

Ks. HS-selitykset, alanimikkeet 2921 42 - 2921 49.

2921 43 00**Toluidiinit ja niiden johdannaiset; niiden suolat**

Ks. HS-selitykset, alanimikkeet 2921 42 - 2921 49.

2921 44 00**Difenyyliamiini ja sen johdannaiset; niiden suolat**

Ks. HS-selitykset, alanimikkeet 2921 42 - 2921 49.

2921 45 00**1-naftyyliamiini (alfa-naftyyliamiini), 2-naftyyliamiini (beeta-naftyyliamiini) ja niiden johdannaiset; niiden suolat**

Ks. HS-selitykset, alanimikkeet 2921 42 - 2921 49.

2921 49 10**Ksylidiinit ja niiden johdannaiset; niiden suolat**

Ks. HS-selitykset, alanimikkeet 2921 42 - 2921 49.

2923**Kvaternaariset ammoniumsuolat ja -hydroksidit; lesitiinit ja muut fosforiaminolipidit****2923 20 00****Lesitiinit ja muut fosforiaminolipidit**

Ks. HS-selitykset, nimike 2923, 2 kohta.

Tähän alanimikkeeseen luokitellut muut fosforiaminolipidit ovat lesitiinien kaltaisia estereitä (fosfatideja). Näitä ovat mm. kefaliini, jonka tyypipitoisena orgaanisena perustana on kolamiini; sfingomyeliini, jonka tyypipitoisena perustana ovat koliini ja sfingosini.

2925**Karboksiimidifunktioniset yhdisteet (myös sakkariini ja sen suolat) ja imiinifunktioniset yhdisteet****2925 11 00****Sakkariini ja sen suolat**

Ks. HS-selitykset, nimike 2925, A kohdan 1 alakohta.

X. ORGAANISET METALLI- JA EPÄMETALLIYHDISTEET, HETEROSYKLISET YHDISTEET, NUKLEIINIhapot JA NIIDEN SUOLAT SEKÄ SULFONAMIDIT**2930****Orgaaniset rikkiyhdisteet**

Tämän ryhmän 6 huomatuksessa määritellyt orgaaniset rikkiyhdisteet luokitellaan tähän nimikkeeseen, riippumatta siitä, sisältävätkö ne muita suoraan hiiliatomeihin sitoutuneita epämetalleja tai metalleja vai eivät.

2932**Heterosykliset yhdisteet, jotka sisältävät ainoastaan happiheteroatomien tai -atomeja****2932 29 10****Muut laktonit**

-
2932 29 80

Ks. HS-selitykset, nimike 2932 29.

Ks. myös HS-selitykset, nimike 2932, B kohdan d - v alakohdat

2933 Heterosykliset yhdisteet, jotka sisältävät ainoastaan typpiheteroatomia tai -atomeja**2933 11 10 Fenatsoni (antipyriini) ja sen johdannaiset**

ja
2933 11 90 Ks. HS-selitykset, alanimikkeet 2933 11, 2933 21 ja 2933 51.

2933 21 00 Hydantoiini ja sen johdannaiset

Ks. HS-selitykset, alanimikkeet 2933 11, 2933 21 ja 2933 51.

2933 51 20 Malonyylikarbamidi (barbituurihappo) ja sen johdannaiset; niiden suolat

ja
2933 51 90 Ks. HS-selitykset, alanimikkeet 2933 11, 2933 21 ja 2933 51.

2933 79 00 Muut laktaamit

Ks. HS-selitykset, nimike 2933 79.

Ks. myös HS-selitykset, nimike 2933, G kohdan 2 - 7 alakohdat.

XI. PROVITAMIINIT, VITAMIINIT JA HORMONIT**2936 Provitamiinit ja vitamiinit, luonnolliset tai synteettisesti valmistetut (myös luonnon konsentraatit), näiden pääasiallisesti vitamiineina käytettävät johdannaiset sekä näiden aineiden keskinäiset seokset, myös missä tahansa liuottimessa**

Tämän nimikkeen tuotteet voidaan

— stabiloida öljymäiseen muotoon;

— stabiloida päälylyttämällä ne esim. gelatiinilla, vahalla, rasvoilla, erilaisilla kumeilla tai mikrokapselien muodossa olevilla selluloosajohdannaisilla;

— imeyttämällä ne piidioksidiin.

Pehmittimien tai paakkuuntumisenestoaineiden lisääminen ei vaikuta luokitteluun.

Ioninvaihtohartsit eivät kuitenkaan kuulu tähän nimikkeeseen, vaan ne luokitellaan koostumuksensa ja käyttötarkoituksensa mukaan.

2937 Hormonit, luonnolliset tai synteettisesti valmistetut; niiden pääasiallisesti hormoneina käytettävät johdannaiset; muut pääasiallisesti hormoneina käytettävät steroidit

Tähän nimikkeeseen kuuluvat vain ne tuotteet, jotka täyttävät HS-selityksissä nimikkeen 2937 neljässä ensimmäisessä kappaleessa asetetut vaatimukset.

2937 10 00 Aivolisäkkeen etulohkon hormonit ja niiden kaltaiset hormonit sekä näiden hormonien johdannaiset

Tähän alanimikkeeseen kuuluvat mm.:

— koriongonadotropiini (INN) (HCG (human chorionic gonadotropin)), seerumigonadotropiini (INN) (PMSG (pregnant-mare serum gonadotropin));

— munarakkuloita stimuloiva hormoni (FSH), laktogeeninen hormoni (LTH, galaktiini, galaktogeeninen hormoni, luteotropiini, mammotropiini, prolaktiini), lutenisoiva hormoni (LH, ICSH (interstitial-cell-stimulating hormone), luteinostimuliini);

— kortikotropiini (INN) (ACTH (adrenokortikotrooppinen hormoni), adreno- kortikotropiini);

— kasvuhormoni (GH, STH (somatotrooppinen hormoni), somatotropiini);

— tyrotropiini (INN) (tyreotrooppinen hormoni, TSH (thyroid-stimulating hormone eli kilpirauhasta stimuloiva hormoni)).

2937 21 00 Lisämunuaisen kuorihormonit ja niiden johdannaiset

-
2937 29 00 Ks. HS-selitykset, nimike 2937, III kohdan ensimmäisen kappaleen A alakohta "Lisämunuaisen kuorihormonit" sekä toinen kappale.

"Kortikosteroidisiksi" luetelluista aineista, ks. myös HS-selitykset, nimike 2937, III kohdan "luettelo pääasiassa hormoneina käytettävistä steroideista".

2937 22 00

Lisämunuaisen kuorihormonien halogeenijohdannaiset

Ilmaisen "lisämunuaisen kuorihormonit" määrittelystä, ks. tämän ryhmän 1 lisähuomautus.

Ks. myös HS-selitykset, alanimike 2937 22.

2937 91 00

Insuliini ja sen suolat

Ks. HS-selitykset, nimike 2937, II kohdan D 1 alakohta.

2937 92 00

Estrogeenit ja progestogeenit

Ks. HS-selitykset, nimike 2937, III kohdan ensimmäisen kappaleen B ja C alakohtat sekä kolmas ja neljäs kappale.

"Estrogeenisiksi" tai "progestogeenisiksi" luetelluista aineista, ks. myös HS-selitykset, nimike 2937, III kohdan luettelo pääasiassa hormoneina käytettävistä steroideista.

XII. GLYKOSIDIT JA KASVIALKALOIDIT, LUONNOLLISET TAI SYNTEETTISESTI VALMISTETUT, SEKÄ NIIDEN SUOLAT, EETTERIT, ESTERIT JA MUUT JOHDANNAISET

2938

Glykosidit, luonnolliset tai synteettisesti valmistetut, sekä niiden suolat, eetterit, esterit ja muut johdannaiset

Tähän nimikkeeseen kuuluvat glykosidit koostuvat sokeriosasta ja ei-sokeriosasta (aglykoni). Nämä osat ovat sitoutuneet toisiinsa sokerin anomeerisen hiiliatomin avulla. Näin ollen tuotteita kuten nimikkeeseen 2940 luokiteltuja vakkiiinnineja ja hamamelitanniinineja ei pidetä glykosideina.

Yleisimpiä luonnossa esiintyviä glykosideja ovat O-glykosidit. Luonnossa esiintyy kuitenkin myös N-glykosideja, S-glykosideja ja C-glykosideja, joissa sokerin anomeerinen hiiliatomi on sidottu aglykoniin typpi-, rikki- tai hiiliatomin avulla (esim. sinigriini, aloiini, skopariini).

Seuraavat tuotteet eivät kuulu tähän nimikkeeseen:

- nimikkeen 2934 nukleosidit ja nukleotidit (ks. HS-selitykset, nimike 2934, D kohdan, 6 alakohta);
- nimikkeen 2939 alkaloidit (esim. tomatiini);
- nimikkeen 2941 antibiootit (esim. tojokamysiini).

2938 90 10

Digitaliglykosidit

HS-selityksissä nimikkeen 2938 kohdassa 2 mainittujen yhdisteiden lisäksi tähän alanimikkeeseen kuuluvat mm.:

- asetyylidigitoksiini, asetyylidigoksiini, asetyyligitoksiini;
- desasetyylilاناتosidi A, B, C ja D;
- digifoleiini, diginatiini, diginiini, digipurpuriini, *Digitalinum verum ja germanicum*;
- gitaliini, gitaloksiini, gitoniini, gitoksiini, glukoverodoksiini;
- lanafoleiini, lanatosidi A, B, C ja D;
- trigoniini, verodoksiini.

2938 90 90

Muut

Tähän alanimikkeeseen kuuluvat mm. yhdisteet, jotka on mainittu HS-selityksissä nimikkeen 2938 kolmannen kappaleen kohdissa 4 - 9 sekä kahdessa viimeisessä kappaleessa.

2939

Kasvialkaloidit, luonnolliset tai synteettisesti valmistetut, sekä niiden suolat, eetterit, esterit ja muut johdannaiset

2939 10 00

Oopiumalkaloidit ja niiden johdannaiset; niiden suolat

Tähän alanimikkeeseen kuuluvat myös unikonvarsista tehdyt tiivisteet, joiden kokonaisalkaloidipitoisuus on vähintään 80 prosenttia kuiva-aineen painosta.

2939 69 00**Muut**

Tähän alanimikkeeseen kuuluvat mm. seuraavat rukiintorajväälkaloidit: ergotamiini, ergosiini ja ergosiniini, ergokristiini ja ergokristiiniini, ergokryptiini ja ergokryptiiniini, ergokorniini ja ergokorniiniini, ergobasiini ja ergobasiiniini, sekä näiden johdannaiset, esim. dihydroergotamiini, dihydroergotoksiini, metyyliergobasiini.

XIII. MUUT ORGAANISET YHDISTEET**2941****Antibiootit****2941 10 10****Penisilliinit ja niiden penisillaanihapporakenteiset johdannaiset; niiden suolat**

-
2941 10 90 Ks. HS-selitykset, alanimike 2941 10.

Penisilliinejä ovat esim.: bentsyylipenisilliinatrium (fenasetyylipeniinatrium), amyylipenisilliinatrium (n-karboksiheksenyylipeniinatrium), biosyntetiset penisilliinit ja hitaasti vapautuvat penisilliinit kuten prokaiinipenisilliini ja bentsatiinidipenisilliini.

2941 20 30**Streptomysiinit ja niiden johdannaiset; niiden suolat**

-
2941 20 80 Streptomysiinin lisäksi näihin alanimikkeisiin kuuluvat dihydrostreptomysiini, mannosidostreptomysiini ja kaikkien näiden tuotteiden suolat, esim. niiden sulfaatit ja pantotenaatit.

2941 30 00**Tetrasykliinit ja niiden johdannaiset; niiden suolat**

Tähän alanimikkeeseen kuuluvat mm. klooritetrasykliini, oksitetrasykliini ja tetrasykliinihydrokloridi.

2941 50 00**Erytromysiini ja sen johdannaiset; niiden suolat**

Erytromysiinin suoloja ovat mm. hydrokloridi, sulfaatti, sitraatti, palmitaatti, stearaatti ja glukohexonaatti. Happokloridien kanssa se muodostaa vastaavia estereitä ja happoanhydridien kanssa monoestereitä kuten esim. glutaraattia, maleaattia ja ftalaattia.

30 RYHMÄ

FARMASEUTTISET TUOTTEET

Yleisohjeita

Tähän ryhmään luokiteltaessa ratkaisevinta ei ole tuotteen määrittäminen lääkkeeksi Euroopan yhteisön lainsäädännössä (muussa kuin yhdistettyyn nimikkeistöön liittyvässä), jäsenvaltion kansallisessa lainsäädännössä tai missä tahansa farmakopeassa.

- 3001** **Organoterapeuttiseen käyttöön tarkoitettut kuivatut rauhaset ja muut elimet, myös jauhetut; organoterapeuttiseen käyttöön tarkoitettut rauhasen tai muiden elimien tai niiden eritteiden uutteen; hepariini ja sen suolat; muut terapeuttista tai ennalta ehkäisevää käyttöä varten valmistetut ihmis- ja eläinaineet, muualle kuulumattomat**
- 3001 10 10** **Kuivatut rauhaset ja muut elimet, myös jauhetut**
ja
3001 10 90 HS-selityksissä nimikkeen 3001 kohdassa A mainittujen tuotteiden lisäksi näihin alanimikkeisiin kuuluvat mm. aivolisäke, lisämunuaisia ympäröivät kapselit ja kilpirauhanen.
- 3001 20 90** **Muut**
Tähän alanimikkeeseen kuuluu mm. sisäinen tekijä (sian mahaportin limakalvon rauhaseritteistä saatuja kuivattuja puhdistettuja tuotteita.)
- 3001 90 91** **Hepariini ja sen suolat**
Ks. HS-selitykset, nimike 3001, C kohta.
- 3002** **Ihmisveri; terapeuttista, ennalta ehkäisevää tai taudinmäärityskäyttöä varten valmistettu eläimenveri; antiseerumit ja muut verifraktiot sekä modifioidut immunologiset tuotteet, myös bioteknisellä menetelmällä saadut; rokotteet, toksiniitit, mikro-organismiviljelmät (ei kuitenkaan hiivat) ja niiden kaltaiset tuotteet**
- 3002 10 10** **Antiseerumit**
Tähän alanimikkeeseen kuuluvat HS-selityksissä nimikkeen 3002 kohdan C alakohdan 1 kolmannessa kappaleessa kuvaillut tuotteet.
Tähän alanimikkeeseen eivät kuulu seerumit, joita käytetään veriryhmien tai -tekijöiden määritysreagenssina (nimike 3006) eikä tavalliset seerumit (alanimike 3002 10 95 tai 3002 10 99).
- 3002 10 91** **Hemoglobiini, veriglobuliinit ja seerumiglobuliinit**
Tähän alanimikkeeseen kuuluu mm. normaali ihmisperäinen immunoglobuliini.
- 3002 10 95** **Muut**
ja
3002 10 99 Näihin alanimikkeisiin kuuluvat mm. tavalliset seerumit, veri-plasma, fibrinogeeni ja fibriini sekä terapeuttista tai ennalta ehkäisevää käyttöä varten valmistettu verialbumiini (jota saadaan esim. fraktioimalla ihmisveren plasmaa).
Verialbumiini, jota ei ole valmistettu terapeuttiseen tai ennalta ehkäisevään käyttöön, ei sen vuoksi kuulu tähän alanimikkeeseen (ryhmän 29 huomautus 1 g) (nimike. 3502).
- 3002 20 00** **Rokotteet ihmisiä varten**
Ilmaisun ”rokotteet” tulkinnasta, ks. HS-selitykset, nimike 3002, D kohdan 1 alakohta.
- 3002 30 00** **Rokotteet eläimiä varten**
Ks. alanimikkeeseen 3002 20 00 selittävät huomautukset.

- 3002 90 50** **Mikro-organismiviljelmät**
- Ks. HS-selitykset, nimike 3002, D kohdan 3 alakohta.
- 3002 90 90** **Muut**
- Tähän alanimikkeeseen kuuluvat mm. toksiinit sekä "symbioottiset parasiitit" - edellyttäen, että ne ovat "samankaltaisia tuotteita" - joita käytetään tiettyjen sairauksien, kuten esim. *Plasmodium*(malariaparasiitti) ja *Trypanosoma cruzi*, hoidossa.
- 3003** **Lääkkeet (ei kuitenkaan nimikkeen 3002, 3005 tai 3006 tuotteet), joissa on terapeuttisessa tai ennalta ehkäisevässä tarkoituksessa keskenään sekoitettuna kaksi tai useampia aineosia, muut kuin annostetut tai vähittäismyyntimuodoissa tai -pakkauksissa olevat**
- 3003 10 00** **Joissa on penisilliinejä tai niiden penisillaanihapporakenteisia johdannaisia tai streptomysiinejä tai niiden johdannaisia**
- Tähän alanimikkeeseen kuuluvat myös penisilliinin ja streptomysiinin yhdisteet.
- 3004** **Lääkkeet (ei kuitenkaan nimikkeen 3002, 3005 tai 3006 tuotteet), joissa on sekoitettuja tai sekoittamattomia tuotteita terapeuttista tai ennalta ehkäisevää käyttöä varten, annostettuina tai vähittäismyyntimuodoissa tai -pakkauksissa olevat**
- Toisin kuin edellisissä nimikkeissä, tähän nimikkeeseen kuuluvat "sekoittamattomat tuotteet". Ilmaisun "sekoittamattomia tuotteita" tulkinnasta, ks. tämän ryhmän 3 huomautuksen a alakohta sekä HS-selitykset, nimikkeen 3004 neljäs ja viides kappale.
- Ilmaisut "annostettuina" ja "terapeuttista tai ennalta ehkäisevää käyttöä varten, vähittäismyyntimuodoissa tai -pakkauksissa olevat" määritellään HS-selityksissä nimikkeen 3004 ensimmäisessä ja toisessa kappaleessa.
- Lääkkeet, jotka on pakattu pitkäaikaishoitoa tai sairaaloita ja vastaavia laitoksia varten, luokitellaan tähän nimikkeeseen. Tällöin pakkaus sisältää suuremman määrän tuotetta ja pakkauksessa ilmoitetaan tavallisesti, että se on tarkoitettu pitkäaikaishoitoon tai sairaalakäyttöön.
- Ampulleihin tai pulloihin pakatut lääkkeet, jotka sisältävät esim. antibiootteja, hormoneja tai lyofilisoituja tuotteita, luokitellaan tähän nimikkeeseen vaikka ko. lääkkeihin olisi lisättävä pyrogeenivapaata vettä tai muuta laimennusainetta ennen varsinaista käyttöä.
- 3004 20 90** **Muut**
- Tähän alanimikkeeseen kuuluvat yksinomaan annostettuina, mutta ei vähittäismyyntimuodoissa tai -pakkauksissa olevat tuotteet.
- 3004 31 90** **Muut**
- Ks. alanimikkeen 3004 20 90 selittävät huomautukset.
- 3004 32 90** **Muut**
- Ks. alanimikkeen 3004 20 90 selittävät huomautukset.
- 3004 39 90** **Muut**
- Ks. alanimikkeen 3004 20 90 selittävät huomautukset.
- 3004 40 90** **Muut**
- Ks. alanimikkeen 3004 20 90 selittävät huomautukset.
- 3004 50 90** **Muut**
- Ks. alanimikkeen 3004 20 90 selittävät huomautukset.
- 3004 90 91** **Muut**
ja
3004 90 99 **Muut**
- Ks. alanimikkeen 3004 20 90 selittävät huomautukset.

3005 Vanu, sideharso, kääreet ja niiden kaltaiset tavarat (esim. valmiit haavasiteet, kiinnelaastarit ja hauteet), kyllästetyt tai päällystetyt farmaseuttisilla aineilla tai kirurgiseen tai lääkintä-, myös eläinlääkintä- ja hammaslääkintäkäyttöön tarkoitetuissa vähittäismyyntimuodoissa tai -pakkauksissa

3005 10 00 Haavalaastarit ja muut tavarat, joissa on liimautuva kerros

Tähän alanimikkeeseen eivät kuulu valmiit nestemäiset päällysteet (alanimike 3005 90 99).

3006 Tämän ryhmän 4 huomautuksessa tarkoitettut farmaseuttiset valmisteet ja tavarat

3006 10 10 ja **3006 10 90** Steriili kirurginen katgutti, sen kaltaiset steriilit haavanompeleineet ja steriilit kudoksiimat kirurgiseen haavansulkemiseen; steriili laminaria ja steriilit laminariapuikot; steriilit absorboituvat verenvuodon tyrehdyttimet kirurgiseen tai hammaslääkintäkäyttöön

Näiden alanimikkeiden ilmaisu on tulkittava tarkasti. Näin ollen niihin ei kuulu steriilit haavahakaset (nimike 9018).

31 RYHMÄ

LANNOITTEET

3103 Fosfaattilannoitteet, kivennäiset tai kemialliset**3103 10 10 Superfosfaatit**ja
3103 10 90

Ks. HS-selitykset, nimike 3103, A kohdan 1 alakohta.

3103 20 00 Tuomaskuona

Ks. HS-selitykset, nimike 3103, A kohdan 2 alakohta.

3105 Kivennäis- tai kemialliset lannoitteet, joissa on kahta tai kolmea seuraavista lannoittavista aineista: typpeä, fosforia tai kaliumia; muut lannoitteet; tämän ryhmän lannoitteet tabletteina tai niiden kaltaisessa muodossa tai bruttopainoltaan enintään 10 kg:n pakkauksissa

Tässä nimikkeessä käytetyn ilmaisun "muut lannoitteet" määrittelystä, ks. tämän ryhmän 6 huomautus.

3105 10 00 Tähän ryhmään kuuluvat lannoitteet tabletteina tai niiden kaltaisessa muodossa tai bruttopainoltaan enintään 10 kg:n pakkauksissa

Ilmaisulla "niiden kaltaisessa muodossa" tarkoitetaan tavaroita, jotka ovat annostelluissa määrissä. Täten tavallisessa, teollisessa muodossa (esim. rakeina) olevien lannoitteiden ei katsota olevan "niiden kaltaisessa muodossa".

3105 20 10 Kivennäis- tai kemialliset lannoitteet, joissa on kolmea lannoittavaa ainetta: typpeä, fosforia ja kaliumiaja
3105 20 90

Ilmaisulla "joissa on kolmea lannoittavaa ainetta: typpeä, fosforia ja kaliumia" tarkoitetaan että ko. aineita on riittävä määrä, jotta ne todella toimivat lannoittavina aineina eivätkä vaan ole pelkkiä epäpuhtauksia.

Typpi voi olla joko nitraattien, ammoniumsulojen, virtsa-aineen (urea), kalsiumsyaaniamidin tai muiden orgaanisten yhdisteiden muodossa.

Fosfori on tavallisesti enemmän tai vähemmän liukenevien fosfaattien muodossa sekä joskus orgaanisessa muodossa.

Kalium on sulojen (karbonaatin, kloridin, sulfaatin, nitraatin, jne.) muodossa.

Kaupankäynnissä typpi-, fosfori- ja kaliumpitoisuus ilmaistaan vastaavasti: N, P₂O₅ ja K₂O.

Näihin alanimikkeisiin kuuluvat mm. HS-selityksissä nimikkeeseen 3105 kohdissa B ja C mainitut lannoitteet, edellyttäen että ne sisältävät kolmea lannoittavaa ainetta typpeä, fosforia ja kaliumia. Niitä kutsutaan joskus "NPK-lannoitteiksi".

Ammoniumin ja kaliumin kaksoisfosfaatit, jotka ovat kemiallisesti määriteltyjä yhdisteitä, eivät kuulu näihin alanimikkeisiin (alanimike 2842 90 90).

3105 51 00 Muut kivennäis- tai kemialliset lannoitteet, joissa on kahta lannoittavaa ainetta: typpeä ja fosforiaja
3105 59 00

Alanimikkeiden 3105 20 10 ja 3105 20 90 selittävät huomautukset koskevat soveltuvin osin ilmaisun "joissa on kahta lannoittavaa ainetta" tulkintaa.

3105 51 00 Joissa on nitraatteja ja fosfaatteja

Tähän alanimikkeeseen kuuluvat mm. lannoitteet, jotka sisältävät sekä nitraatteja että minkä tahansa kationin fosfaatteja, mukaan lukien ammonium, mutta ei kalium.

Tähän alanimikkeeseen kuuluvista lannoitteista on esimerkkinä HS-selityksissä nimikkeeseen 3105 kohdan B alakohdassa 2 kuvattu, mutta ilman kaliumsuloja valmistettu tuote.

3105 59 00 Muut

Tähän alanimikkeeseen kuuluvat mm.:

1. minkä tahansa kationin (paitsi kaliumin) fosfaatteja sisältävien mineraalisulojen ja muiden kuin nitraattien ammoniumsulojen seokset;

2. fosfotyyppilannoitteet, joissa typpi on muussa kuin nitraatti- tai ammoniakkisessa muodossa, ts. kalsiumsyaniamidin, virtsa-aineen (urea) tai muiden orgaanisten yhdisteiden muodossa;
3. HS-selityksissä nimikkeen 3105 kohdan C alakohdissa 1 ja 3 kuvatut fosfotyyppilannoitetyypit.

3105 60 10
ja
3105 60 90

Kivennäis- tai kemialliset lannoitteet, joissa on kahta lannoittavaa ainetta: fosforia ja kaliumia

Alanimikkeiden 3105 20 10 ja 3105 20 90 selittävät huomautukset koskevat soveltuvin osin ilmaisun ”joissa on kahta lannoittavaa ainetta fosforia ja kaliumia” tulkintaa.

Näihin alanimikkeisiin kuuluvat mm. lannoitteet, jotka on valmistettu seuraavista seoksista:

- kalsinoidut luonnon fosfaatit ja kaliumkloridi;
- superfosfaatit ja kaliumsulfaatti

Näihin alanimikkeisiin eivät kuulu alanimikkeen 2835 24 00 kemiallisesti määritellyt kaliumfosfaatit, vaikka niitä voitaisiinkin käyttää lannoitteina.

3105 90 10
-
3105 90 99

Muut

Näihin alanimikkeisiin kuuluvat mm.:

1. kaikki lannoitteet, joissa on kahta lannoittavaa ainetta: typpeä ja kaliumia. Näihin alanimikkeisiin ei kuitenkaan kuulu kemiallisesti määriteltä kaliumnitraatti, vaikka se olisikin tarkoitettu käytettäväksi lannoitteena (alanimike 2834 21 00);
2. lannoitteet, joissa on yhtä, muuta kuin nimikkeisiin 3102 - 3104 luokiteltua, lannoittavaa ainetta.

32 RYHMÄ

PARKITUS- JA VÄRIUUTTEET; TANNIINIT JA NIIDEN JOHDANNAISET; VÄRIT, PIGMENTIT JA MUUT VÄRIAINHEET; MAALIT JA LAKAT; KITTI SEKÄ MUUT TÄYTE- JA TIIVISTYSTAHNAT; PAINOVÄRIT, MUSTE JA TUSSI

- 4 huomautus** Ilmaisulla "liuokset", jota käytetään sekä tässä huomautuksessa että 39 ryhmän 6 huomautuksen a alakohdassa ei tarkoiteta kolloidisia liuoksia.
- 3201 Kasvipäriset parkitusuutteet; tanniinit sekä niiden suolat, eetterit, esterit ja muut johdannaiset**
- 3201 20 00 Mimoosan- eli wattlekuoriuute**
- Wattlekuoriparkitusuutetta saadaan eri akaasialajien (erityisesti *Acacia decurrens*-, *Acacia pycnantha* ja *Acacia mollissima*-lajien) kuoresta.
- Musta katekupu (*Acacia catechu*-lajista tuotettu uute) luokitellaan alanimikkeeseen 3203 00 11.
- 3201 90 20 Sumakkiuute, valoneauute, tammiuute ja kastanjauute**
- Valonit, joista saadaan valoneauutetta, ovat tiettyjen tammilajien (esim. *Quercus valonea*) terhoja ympäröiviä kehtomaisia suojuksia (cupulat).
- 3201 90 90 Muut**
- Tähän alanimikkeeseen kuuluvat kasvipärisinä parkitusuutteina mm.:
1. mäntyjen, mangrovepuun, eukalyptuksen, pajun ja koivun kuorista saadut uutteet;
 2. "tizerah" ja "urunday" (*Astronium balansae Engl.*) -puista saadut uutteet;
 3. "dividivin" paloista ja kirsikkalumun hedelmistä saadut uutteet;
 4. gambiirin lehdistä saadut uutteet.
- 3202 Synteettiset orgaaniset parkitusaineet; epäorgaaniset parkitusaineet; parkitusvalmisteet, myös luonnon parkitusaineita sisältävät; entsyymattiset valmisteet esiparkitusta varten**
- 3202 10 00 Synteettiset orgaaniset parkitusaineet**
- Ks. HS-selitykset, nimike 3202, I kohdan A alakohta.
- 3202 90 00 Muut**
- Tähän alanimikkeeseen kuuluvat mm. HS-selityksissä nimikkeen 3202 kohdan I alakohdassa B ja kohdassa II mainitut tuotteet.
- 3203 00 Kasvi- tai eläinperäiset väriaineet (myös väriuutteet, mutta ei "eläinmusta"), myös kemiallisesti määritellyt; tämän ryhmän 3 huomautuksessa tarkoitettut kasvi- tai eläinperäisiin väriaineisiin perustuvat valmisteet**
- 32030011 ja 32030019 Kasvipäriset väriaineet ja niihin perustuvat valmisteet**
- Tiettyistä orapaatsamalajeista saatuja uutteita käytetään pääasiallisesti muussa tarkoituksessa kuin väriaineina ja siksi ne eivät kuulu näihin alanimikkeisiin. Tämä koskee erityisesti *Rhamnus cathartica* -lajin marjoista saatuja uutteita, joita käytetään lääkintätarkoituksiin ja jotka siksi luokitellaan alanimikkeeseen 1302 19 91.
- 3203 00 11 Mustaa katekupuuta (*Acacia catechu*)**
- Musta katekupu on väriuute, jota saadaan tietystä akaasialajista.

- 3204** **Synteettiset orgaaniset väriaineet, myös kemiallisesti määritellyt; tämän ryhmän 3 huomautuksessa tarkoitetut synteettisiin orgaanisiin väriaineisiin perustuvat valmisteet; synteettiset orgaaniset tuotteet, jollaisia käytetään fluoresoivina kirkasteina tai luminiforeina, myös kemiallisesti määritellyt**
- 3204 11 00** **Synteettiset orgaaniset väriaineet ja niihin perustuvat, tämän ryhmän 3 huomautuksessa tarkoitetut valmisteet**
- 3204 19 00** Näihin alanimikkeisiin kuuluvat:
1. synteettiset orgaaniset väriaineet, myös keskenään seostetut ja väriainetta sisältämättömin kivennäisjatkein "laimennetut", jotka sisältävät vain pieniä määriä pinta-aktiivisia aineita tai muita lisäaineita, jotka edistävät värin imeytymistä ja kiinnittymistä (ks. HS-selitykset, nimike 3204, I kohta, A ja B alakohdat); sekä
 2. tämän ryhmän 3 huomautuksessa eriteltyt valmisteet eli HS-selityksissä nimikkeen 3204 kohdan I alakohdissa C - E kuvaillut tuotteet.
- Ks. HS-selitykset, alanimikkeet 3204 11 - 3204 19, yhdestoista kappale luokittelua määritettäessä alanimikkeiden 3204 11 00 - 3204 19 00 väriaineille, jotka käyttötarkoituksensa mukaan voivat kuulua kahteen tai useampaan kategoriaan eri alanimikkeissä.
- 3204 11 00** **Dispersiovärit ja niihin perustuvat valmisteet**
- Ks. HS-selitykset, alanimikkeet 3204 11 - 3204 19, toinen kappale.
- 3204 12 00** **Happovärit, myös esimetalloidut, ja niihin perustuvat valmisteet; peittävärit ja niihin perustuvat valmisteet**
- Ks. HS-selitykset, alanimikkeet 3204 11 - 3204 19, kolmas ja neljäs kappale.
- 3204 13 00** **Emäksiset värit ja niihin perustuvat valmisteet**
- Ks. HS-selitykset, alanimikkeet 3204 11 - 3204 19, viides kappale.
- 3204 14 00** **Suorat värit ja niihin perustuvat valmisteet**
- Ks. HS-selitykset, alanimikkeet 3204 11 - 3204 19, kuudes kappale.
- 3204 15 00** **Kyyppivärit (myös ne, joita sellaisenaan voidaan käyttää pigmenttiväreinä) ja niihin perustuvat valmisteet**
- Ks. HS-selitykset, alanimikkeet 3204 11 - 3204 19, seitsemäs kappale.
- 3204 16 00** **Reaktiovärit ja niihin perustuvat valmisteet**
- Ks. HS-selitykset, alanimikkeet 3204 11 - 3204 19, kahdeksas kappale.
- 3204 17 00** **Pigmenttivärit ja niihin perustuvat valmisteet**
- Ks. HS-selitykset, alanimikkeet 3204 11 - 3204 19, yhdeksäs kappale.
- 3204 19 00** **Muut, myös kahden tai useamman alanimikkeiden 320411—320419 väriaineen seokset**
- Ks. HS-selitykset, alanimikkeet 3204 11 - 3204 19, kymmenes, yhdestoista ja kahdestoista kappale.
- 3204 20 00** **Synteettiset orgaaniset tuotteet, jollaisia käytetään fluoresoivina kirkasteina**
- Tähän alanimikkeeseen kuuluvat HS-selityksissä nimikkeen 3204 kohdan II alakohdassa 1 kuvaillut tuotteet.
- 3204 90 00** **Muut**
- Tähän alanimikkeeseen kuuluvat luminiforeina käytettävät synteettiset orgaaniset tuotteet, jotka on kuvattu HS-selityksissä nimikkeen 3204 kohdan II alakohdassa 2 sekä sitä seuraavissa kolmessa kappaleessa.

- 3206 Muut väriaineet; tämän ryhmän 3 huomautuksessa tarkoitettut valmisteet, muut kuin nimikkeisiin 3203, 3204 ja 3205 kuuluvat; epäorgaaniset tuotteet, jollaisia käytetään luminoforeina, myös kemiallisesti määritellyt**
- Ks. tämän ryhmän 5 huomatus.
- Komposiittipigmentit, ts. pigmentit, jotka koostuvat täyteaineesta (tavallisesti piidioksidista) tehdyistä jyvistä, joista jokainen on erityisen teknisen menetelmän avulla päällystetty epäorgaanisen väriaineen kerroksella, luokitellaan nimikkeisiin päällysteenä käytetyn väriaineen mukaan.
- Näin ollen esim. edellä mainitut pigmenttityypit, joissa päällyste koostuu emäksisestä lyijypiikromaattista, luokitellaan alanimikkeeseen 3206 20 00. Ne pigmentit, joiden päällyste koostuu kupariboraatista tai kalsiumplumbaattista, luokitellaan alanimikkeeseen 3206 49 90.
- 3206 11 00 ja 3206 19 00 Titaanidioksidiin perustuvat pigmentit ja valmisteet**
- Ks. HS-selitykset, nimike 3206, A kohdan 1 alakohta sekä 13 alakohtaa seuraavat neljä kappaletta niiltä osin kuin ne koskevat näiden alanimikkeiden valmisteita.
- Ks. myös HS-selitykset, alanimike 3206 19.
- 3206 20 00 Kromiyhdisteisiin perustuvat pigmentit ja valmisteet**
- Ks. HS-selitykset, nimike 3206, A kohdan 2 alakohta sekä 13 alakohtaa seuraavat neljä kappaletta niiltä osin kuin ne koskevat näiden alanimikkeiden valmisteita.
- Tähän alanimikkeeseen kuuluvat mm.:
1. molybdeenipunainen, joka koostuu lyijymolybdaatin, lyijykromaatin ja tavallisesti myös lyijysulfaatin sekakiteistä;
 2. lyijysulfaatin, lyijykromaatin, bariumkromaatin, sinkkikromaatin tai strontiumkromaatin sekakiteet;
 3. ferrokromaattiin (sideriiniikeltainen), kaliumdikromaattiin ja kalsiumdikromaattiin tai kromioksidiin perustuvat pigmentit.
- 3206 30 00 Kadmiumyhdisteisiin perustuvat pigmentit ja valmisteet**
- Ks. HS-selitykset, nimike 3206, A kohdan 3 alakohta sekä 13 alakohtaa seuraavat neljä kappaletta niiltä osin kuin ne koskevat näiden alanimikkeiden valmisteita.
- 3206 41 00 Ultramariini ja siihen perustuvat valmisteet**
- Ks. HS-selitykset, nimike 3206, A kohdan 4 alakohta sekä 13 alakohtaa seuraavat neljä kappaletta niiltä osin kuin ne koskevat näiden alanimikkeiden valmisteita.
- 3206 42 00 Litoponi ja muut sinkkisulfidiin perustuvat pigmentit ja valmisteet**
- Ks. HS-selitykset, nimike 3206, A kohdan 5 alakohta sekä 13 alakohtaa seuraavat neljä kappaletta niiltä osin kuin ne koskevat näiden alanimikkeiden valmisteita.
- 3206 43 00 Heksasyaaniferraatteihin (ferrosyanideihin ja ferrisyanideihin) perustuvat pigmentit ja valmisteet**
- Ks. HS-selitykset, nimike 3206, A kohdan 6 alakohta sekä 13 alakohtaa seuraavat neljä kappaletta niiltä osin kuin ne koskevat näiden alanimikkeiden valmisteita.
- 3206 49 10 Magnetiitti**
- Tähän alanimikkeeseen kuuluu vain hienoksi jauhettu magnetiitti.
- Hienoksi jauhettuna magnetiittina pidetään sellaista magnetiittia, josta vähintään 95 painoprosenttia läpäisee seulan, jonka verkon aukkojen koko on 0,045 mm.
- 3206 49 90 Muut**
- HS-selityksissä nimikkeen 3206 kohdan A alakohdissa 7 - 13 mainittujen tuotteiden lisäksi tähän alanimikkeeseen kuuluvat mm.:

1. mangaanisinen, joka on bariummanganaattiin ja bariumsulfaattiin perustuva pigmentti;
2. keinotekoinen okra, joka on keinotekoisin rautaoksidiin perustuva pigmentti;
3. nikkelititanaattiin perustuva keltainen pigmentti.

Hienoksi jauhettuihin malmeihin perustuvien pigmenttien kohdalla, ilmaisu "hienoksi jauhettu" on tulkittava samalla tavalla kuin alanimikkeen 3206 49 10 magnetiitin kohdalla.

3206 50 00 **Epäorgaaniset tuotteet, jollaisia käytetään luminoforeina**

Ks. HS-selitykset, nimike 3206, B kohta.

3207 **Valmistetut pigmentit, valmistetut samennusaineet ja valmistetut värit, lasiintuvat emalit ja lasitteet, enkopit, nestemäiset lysterit ja niiden kaltaiset valmisteet, jollaisia käytetään keraamisessa, emaloimis- ja lasiteollisuudessa; lasisulate (fritti) ja muu lasi jauheena, rakeina, suomuna tai hiutaleina**

3207 10 00 **Valmistetut pigmentit, valmistetut samennusaineet, valmistetut värit ja niiden kaltaiset valmisteet**

Tähän alanimikkeeseen kuuluvat HS-selityksissä nimikkeen 3207 ensimmäisen kappaleen kohdassa 1 kuvailut tuotteet.

Tähän alanimikkeeseen kuuluvat mm.:

1. kobolttialumiinaatin nimellä tunnettu pigmentti, joka on alumiinioksidin ja kobolttioksidin ei-stökiometrinen seos;
2. kobolttisilikaatin nimellä tunnettu pigmentti, joka on piidioksidin ja kobolttioksidin ei-stökiometrinen seos;
3. kromi- ja kobolttioksidien seokset;
4. rautaoksidin, kromioksidin ja sinkkioksidin seokset;
5. lyijy- ja rauta-antimonaattien seokset;
6. zirkoniumoksiidiin ja pieniin määriin vanadiinipentoksidia perustuva keltainen vanadiini;
7. zirkoniumsilikaattiin ja pieniin määriin vanadiinirioksidia perustuva vanadiinisinen;
8. zirkoniumsilikaattiin ja praseodyymioksiidiin perustuva keltainen praseodyymi;
9. zirkoniumsilikaattiin ja ferrioksiidiin perustuva rautapunainen;
10. tinaoksiidiin, zirkoniumoksiidiin, zirkoniumsilikaattiin, jne. perustuvat valmistetut samennusaineet.

3207 20 10 **Enkopit**

Ks. HS- selitykset, nimike 3207, 3 kohta.

3207 20 90 **Muut**

Tähän alanimikkeeseen kuuluvat yleensä lasiintuvat seokset. Nämä ovat yleensä jauheiden, rakeiden, suomujen tai hiutaleiden muodossa olevia tuotteita, jotka kuumennettaessa lasiintuvat ja antavat keraamisille ja metallitavaroille tasaisen homogeneisen pinnan, joka voi olla kiiltävä tai matta, värillinen tai valkoinen, läpikuultava tai samennettu.

Nämä tuotteet voivat koostua:

1. alanimikkeen 3207 40 80 lasisulatteen (fritin) ja muiden materiaalien kuten piidioksidin, maasälvän, kaoliinin, pigmenttien, jne., jauhetuista seoksista;
2. piidioksidin, maasälvän, kaoliinin, kalsiumkarbonaatin, magnesiumkarbonaatin, jne. (ts. lasisulatteen (fritin) veteen liukenevien aineosien) sekä mahdollisesti myös pigmenttien jauhetuista seoksista;
(nämä kaksi edellä mainittua lasiintuvaa seostyyppiä antavat läpikuultavan, joko värillisen tai värittömän, päällysteen)
3. edellä olevissa kohdissa 1 ja 2 mainituista tuotteista, joihin on lisätty samennusaineita; tällä tavoin saadut samennetut päällysteet ovat joko valkoisia tai värillisiä;
4. jauheiden, rakeiden, suomujen tai hiutaleiden muodossa olevista lasisulatteista (fritit) -alanimikkeiden 3207 40 10 - 3207 40 80 selittävissä huomautuksissa kuvatulla tavalla muodostetuista ja valmistetuista - joissa on kuitenkin lisäksi värillisiä pigmenttejä tai samennusaineita sekä joskus oksideja, jotta lasisulatteesta muodostunut päällyste kiinnittyisi helpommin metallisiin pintoihin.

Tämän alanimikkeen tuotteiden valmistukseen käytettäviä värillisiä pigmenttejä ovat mm. koboltin, nikkelin, kuparin, raudan, mangaanin, uraanin ja kromin oksidit ja suolat.

Samennusaineiksi voidaan lisätä tinaoksidia, zirkoniumoksidia ja zirkoniumsilikaattia tai titaanioksidia ja arseenianhydridiä.

Nikkeli- ja kobolttioksidia voidaan lisätä helpottamaan päällysten kiinnittymistä metallisiin pintoihin.

3207 30 00**Nestemäiset lysterit ja niiden kaltaiset valmisteet**

HS-selityksissä nimikkeeseen 3207 ensimmäisen kappaleen kohdassa 4 mainittujen tuotteiden lisäksi tähän alanimikkeeseen kuuluvat hopeaan perustuvat, kollodiumiin tai terpineoliin dispergoidut valmisteet, joita käytetään kiilteiden ja lasien valmistuksessa sähkö- ja keraamisessa teollisuudessa.

3207 40 10**Lasisulate (fritti) ja muu lasi jauheena, rakeina, suomuina tai hiutaleina****3207 40 80**

Näihin alanimikkeisiin kuuluvat:

1. lasisulate (fritti), ts. tuote, jota saadaan jäädyttämällä nopeasti vedessä lasin alkuperäisten aineosien yhteensulamisen tuloksena syntyneitä nestemäistä massaa tai tahnaa. Näitä aineosia ovat esim. piidioksidi, natriumkarbonaatti, magnesiumkarbonaatti, bariumkarbonaatti, kaliumkarbonaatti, kalsiumkarbonaatti, natriumsulfaatti, kaliumsulfaatti, natriumnitraatti, kaliumnitraatti, lyijyoksidit (lyijyhilse ja lyijymönjä), kaoliini, maasälpa, booraksi ja boorihappo.

Näihin nimikkeisiin kuuluvaa lasisulatetta käytetään pääasiallisesti lasiintuvien seosten valmistukseen. Se voidaan erottaa alanimikkeiden 3207 20 10 ja 3207 20 90 lasisulatteista siitä, että se ei sisällä pigmenttejä, samennusaineita tai oksideja, jotka helpottavat päällysteen kiinnittymistä metallisiin pintoihin sekä siitä, että se ei anna kuumuudessa lasiintuessaan tasaisesti värillistä tai samennettua pintaa, vaan enemmän tai vähemmän läpikuultavan pinnan;

2. lasijauhe tai -rakeet, joita saadaan murskaamalla ja jauhamalla rikkonaista lasia ja jätelasia. Näitä tuotteita sekä tiettyjä kohdan 1 lasisulatetyyppejä käytetään hiomapapereiden ja -kankaiden valmistukseen ja levyjen, laattojen, putkiloiden, jne. sintraukseen sekä erilaisiin tarkoituksiin laboratorioissa;
3. jauheen, rakeiden, jne. muodossa oleva "emalilasi", joka on lasitavaroiden koristeluun käytettävää erikoislasiä. Tavallisesti "emalilasi" sulaa 540 - 600 °C:ssa läpinäkyväksi, tavallisesti värilliseksi massaksi. Irtotavarana "emalilasi" luokitellaan nimikkeeseen 7001 00, kun taas tankojen ja putkien muodossa oleva "emalilasi" luokitellaan alanimikkeeseen 7002 20 90 tai 7002 39 00;
4. suomujen tai hiutaleiden muodossa oleva, joko värjätty tai hopeoitu lasi, jota käytetään koristetarkoituksiin ja jota saadaan murskaamalla puhalletun lasin pieniä pallomaisia kuplia;
5. jauheen tai rakeiden muodossa oleva vitriittilasi, joka tunnetaan myös nimellä vaahtolasi ja jota valmistetaan joko valkoisesta, harmaasta tai mustasta sienimäisestä massasta (väri riippuu massan sisältämistä epäpuhtauksista) sekä jota käytetään pääasiallisesti sähköneristimien (esim. sähkölampujen kantojen) valmistukseen.

Näihin alanimikkeisiin eivät kuulu valkokankaiden, sähköisten näyttöpöytien, jne. päällystämiseen käytettävät lasijyvät (microspheres) (alanimike 7018 20 00).

3212**Nestemäiset tai tahnamaiset, muuhun kuin vettä sisältävään väliaineeseen dispergoidut pigmentit (myös metallijauheet ja -hiutaleet), jollaisia käytetään maalien valmistuksessa; pronssi- ja värilehtiset; vähittäismyymyntimuodoissa tai -pakkauksissa olevat värit ja väriaineet****3212 10 10**

ja

3212 10 90**Pronssi- ja värilehtiset**

Ks. tämän ryhmän 6 huomatus ja HS-selitykset, nimike 3212, B kohta.

3212 90 10

-

3212 90 39**Nestemäiset tai tahnamaiset, muuhun kuin vettä sisältävään väliaineeseen dispergoidut pigmentit (myös metallijauheet ja -hiutaleet), jollaisia käytetään maalien valmistuksessa**

Ks. HS-selitykset, nimike 3212, A kohta.

Metallijauheita ja -hiutaleita ovat mm.:

1. sinkkijauhe, joka on happosideaineiden kanssa yhteensopimaton, mutta joka on erinomainen ruosteenestopigmentti;
2. lamellirakenteinen ruostumaton teräs ja nikkelijauheet, joita käytetään tietyissä haponkestävissä korroosionestomaa- leissa;
3. lyijyjauhe, emäksinen reaktiopigmentti, jota käytetään (mahdollisesti lyijymönjän tai emäksisen lyijysulfaatin kanssa sekoitettuna) ruosteenestoaineena öljyväreissä tai öljylakoissa laajojen teräsrakennelmien (lentokonehallien rakenteiden, siltojen, maasiltojen, jne.) pohjustukseen;

4. kupari- ja pronssijauheet, joiden lamellosat nousevat pinnalle ("leafing") alkoholiin ja luonnon- tai tekohartseihin perustuvissa lakoissa muodostaen koristeellisen päällysteen.

3212 90 10**Kalansuomuesanssi**

Tähän alanimikkeeseen kuuluva kalansuomuesanssi koostuu tavallisesti selluloosanitraatin ja amyylisetaatin muodostamasta suspensiosta sekä tiettyjen kalalajien suomuista saatuun guaniinihelmiäishiutaleisiin. Tähän alanimikkeeseen kuuluvat myös synteettiset tuotteet, joissa on esim. emäksistä lyijykarbonaattia, lyijyarsenaattia tai titaanipäälysteistä kiillettä ja jotka ovat ulkonäöltään luonnollisen kalansuomuesanssin kaltaisia. Synteettinen kalansuomuesanssi tunnetaan myös nimellä helmiäismäinen dielohopeadikloridi.

Kalansuomuesanssia käytetään tekohelmien ja kynsilakkojen valmistukseen.

3212 90 90**Vähittäismyyntimuodoissa tai -pakkauksissa olevat värit ja väriaineet**

Ks. HS-selitykset, nimike 3212, C kohta.

33 RYHMÄ

HAIHTUVAT ÖLJYT JA RESINOIDIT; HAJUSTE-, KOSMEETTISET JA TOALETTIVALMISTEET

- 3301 Haihtuvat öljyt (terpeenittömät tai terpeenipitoiset), myös jähmeät (concretes) ja vahaa poistamalla saadut nesteet (absolutes); resinoidit; uutetut oleohartsit; haihtuvien öljyjen väkevöidyt rasva-, rasvaöljy- ja vahaliuokset tai niiden kaltaiset liuokset, kylmänä uuttamalla (enfleurage) tai maseroimalla saadut; terpeenipitoiset sivutuotteet, joita saadaan poistettaessa terpeenejä haihtuvista öljyistä; haihtuvien öljyjen vesitisleet ja -liuokset**
- Jotkut haihtuvien öljyjen aineosista, kuten terpeenihilivedyt (esim. pineeni, kamfeeni, limoneeni) luonnostaan pilaavat öljyjen tuoksun ja siksi ne mieluummin poistetaan öljyistä.
- Terpeenit poistetaan haihtuvista öljyistä erilaisilla menetelmillä (öljyjen koostumuksesta riippuen), erityisesti jakotislaamalla tyhjiössä, jakokiteyttämällä matalaan lämpötilaan jäädyttäen, erottamalla liuottimien avulla, jne.
- Ilmauksella "terpeeni poistamatta" viitataan haihtuviin öljyihin, joissa terpeenipitoiset aineosat on säilytetty sekä haihtuviin öljyihin, jotka eivät luonnostaan sisällä terpeenipitoisia aineosia (esim. talvikkiöljy ja sinappiöljy).
- 3301 11 10 Sitruhedelmistä saadut haihtuvat öljyt**
- 3301 19 90** Näitä öljyjä saadaan lähes yksinomaan sitruhedelmien kuorista. Öljyissä on miellyttävä tuoksu, joka on niiden valmistuksessa käytettävien sitruhedelmien tuoksun kaltaista. Appelsiininkukkaöljyt tai pomeranssinkukkaöljy katsotaan muiksi kuin sitruhedelmistä saaduiksi haihtuviksi öljyiksi ja luokitellaan alanimikkeeseen 3301 29 61 tai 3301 29 91.
- 3301 90 10 Terpeenipitoiset sivutuotteet, joita saadaan poistettaessa terpeenejä haihtuvista öljyistä**
- Ks. HS-selitykset, nimike 3301, C kohta.
- 3301 90 90 Muut**
- Tähän alanimikkeeseen kuuluvat mm.:
1. haihtuvien öljyjen väkevöidyt rasva-, rasvaöljy- ja vahaliuokset tai niiden kaltaiset liuokset (ks. HS-selitykset, nimike 3301, B kohta);
 2. haihtuvien öljyjen vesitisleet ja -liuokset (ks. HS-selitykset, nimike 3301, D kohdan 1 - 4 kappaleet).
- 3305 Hiuksiin käytettävät valmisteet**
- 3305 90 10 Hiusvedet**
- Hiusvedet ovat hiuksissa käytettäviä, nestemäisessä muodossa olevia tuotteita, jotka vaikuttavat joko hiuksiin tai hiuspohjaan. Ne ovat tavallisesti vesi- tai alkoholiliuoksia

34 RYHMÄ

SAIPPUA JA SUOPA, ORGAANISET PINTA-AKTIIVISET AINEET, PESUVALMISTEET, VOITELUVALMISTEET, TEKOVAHAT, VALMISTETUT VAHAT, KIILLOTUS-, HANKAUS- JA PUHDISTUSVALMISTEET, KYNTTILÄT JA NIIDEN KALTAISET TUOTTEET, MUOVAILUMASSAT, ”HAMMASVAHAT” JA KIPSIIN PERUSTUVAT HAMMASLÄÄKINNÄSSÄ KÄYTETTÄVÄT VALMISTEET

3401 Saippua ja suopa; saippuana käytettävät orgaaniset pinta-aktiiviset tuotteet ja valmisteet tankoina, paloina tai valettuna kappaleina, myös jos niissä on saippuaa; saippualla tai puhdistusaineella kyllästetty, päällystetty tai peitetty paperi, vanu, huopa tai kuitukangas

3401 11 00 Toalettikäyttöön tarkoitetut (myös tuotteet, joihin on lisätty lääkeainetta)

Tähän alanimikkeeseen kuuluvat HS-selityksissä nimikkeen 3401 kohdan I alakohdassa 1 kuvatut tuotteet ja kohdissa II ja III mainitut, toalettikäyttöön tarkoitetut tuotteet.

3401 20 90 Muut

Tähän alanimikkeeseen kuuluu mm. nestemäisessä tai tahnamaisessa muodossa oleva saippua.

3403 Voiteluvalmisteet (myös leikkuuöljyvalmisteet, pulttien ja muttereiden irrottamista helpottavat valmisteet, ruosteen- ja korroosionestoaineet sekä muotinirrotusvalmisteet, voiteluaineisiin perustuvat) ja valmisteet, jollaisia käytetään tekstiiliaineiden, nahan, turkisanahan tai muiden aineiden öljy- tai rasvakäsittelyyn, ei kuitenkaan valmisteet, joissa on perusaineosana maaöljyä tai bitumisista kivennäisistä saatuja öljyjä vähintään 70 painoprosenttia

3403 19 91 Koneiden, laitteiden ja ajoneuvojen voiteluvalmisteet

Tähän alanimikkeeseen kuuluvat HS-selityksissä nimikkeen 3403 kohdassa A mainitut tuotteet, joissa on vähemmän kuin 70 painoprosenttia maaöljyä tai bitumisista aineista saatuja öljyjä.

Tähän alanimikkeeseen eivät kuulu sellaiset valmisteet, joissa on 70 painoprosenttia tai enemmän maaöljyä tai bitumisista kivennäisistä saatuja öljyjä. Kun tällaiset öljyt ovat valmisteen perusaineosana, luokitellaan ne nimikkeeseen 2710 00 ja muissa tapauksissa alanimikkeeseen 3403 19 10.

3403 91 00 Muut

3403 99 90

Näihin alanimikkeisiin kuuluvat nimikkeessä 3403 mainittujen valmisteiden kaltaiset valmisteet, jotka eivät sisällä maaöljyä tai bitumisista aineista saatuja öljyjä. Ilmaisulla ”maaöljyt tai bitumisista aineista saadut öljyt” tarkoitetaan tuotteita, jotka määritellään 27 ryhmän 2 huomautuksessa.

Näihin alanimikkeisiin kuuluvat mm.:

1. voiteluvalmisteet, joissa on molybdeenidisulfidia ja polypropeeniglykolia ja muut molybdeenidisulfidiin perustuvat voiteluvalmisteet, joko kon- sentroituja tai puikkoina, tankoina, pieninä laattoina, levyinä tai niiden kaltaisissa muodoissa;
2. polyeteenivahan ja aminoalkoholisaippuan vesidispersioon perustuvat muotinirrotusvalmisteet;
3. natriumsaippuaan tai kalsiumsaippuaan ja booraksiin perustuvat voiteluvalmisteet, jotka on tarkoitettu teräslankojen suojaamiseen ja voiteluun vedettäessä lankoja.

3403 99 10 Koneiden, laitteiden ja ajoneuvojen voiteluvalmisteet

Tähän alanimikkeeseen kuuluvat mm. HS-selityksissä nimikkeen 3403 kohdassa A mainitut tuotteet, jotka eivät sisällä maaöljyä tai bitumisista aineista saatuja öljyjä.

3404 Tekovahat ja valmistetut vahat**3404 90 10 Valmistetut vahat, myös sinettivaha**

Tähän alanimikkeeseen kuuluvat HS-selityksissä nimikkeen 3404 ensimmäisen kappaleen kohdissa B ja C luetellut tuotteet.

3404 90 90 Muut

Tähän alanimikkeeseen kuuluvat HS-selityksissä nimikkeen 3404 kohdassa A mainitut vahat.

3405 Kiillotusaineet ja voiteet jalkineita, huonekaluja, lattioita, vaununkoreja, lasia tai metallia varten, hankauspastat ja -jauheet sekä niiden kaltaiset valmisteet (myös paperi, vanu, huopa, kuitukangas, huokoinen muovi ja huokoinen kumi, jotka on kyllästetty, päällystetty tai peitetty tällaisella valmisteella), ei kuitenkaan nimikkeen 3404 vahat**3405 10 00 Kiillotusaineet, voiteet ja niiden kaltaiset valmisteet jalkineita ja nahkaa varten**

Jalkineille tarkoitettujen tuotteiden valmistuksessa ensisijaisina materiaaleina käytetään tavallisesti vahoja (eläin-, kasvi-, kivennäis- tai keinotekoiset vahat), haihtuvia liuottimia, (tärpättiöljyt, mineraalitärpätti, jne.), väriaineita ja erilaisia muita aineita (alkoholi, booraksi, keinotekoiset öljyt, emulgointiaineet, jne.),

Nahalle, erityisesti mokkajalkineille tarkoitettujen väriaineet eivät ole kiillotusaineiden ja voiteiden kaltaisia tuotteita ja siksi ne luokitellaan alanimikkeeseen 3212 90 90 (jos ne ovat, kuten yleensä, vähittäismyymintimuodoissa tai -pakkauksissa). Jalkineille tarkoitettujen valkaisuaineet eivät myöskään kuulu tähän alanimikkeeseen, vaan ne luokitellaan alanimikkeeseen 3210 00 90. Jalkineille tarkoitettujen rasvat luokitellaan tavallisesti alanimikkeeseen 3403 11 00 tai 3403 91 00.

3405 20 00 Kiillotusaineet, voiteet ja niiden kaltaiset valmisteet puuhuonekalujen, -lattioiden ja muiden puupintojen hoitoa varten

Puupintojen (lattioiden, huonekalujen, muiden puupintojen) hoitoa varten tarkoitetuilla tuotteilla on puhdistavia ominaisuuksia ja ne jättävät puupinnoille ohuen suojaavan kelmun, joka kuivuttuaan ja mahdollisen kiillotuksen jälkeen kirkastaa pintojen väriä tai tekee pinnat kiiltäviksi. Tämän kaltaiset tuotteet on tavallisesti pakattu tölkkeihin, pulloihin, tynnyriin tai aerosolitölkkeihin. Näiden tuotteiden valmistuksessa käytetään samoja vahoja, liuottimia, väriaineita ja erityisiä lisäaineita kuin jalkineille tarkoitettujen kiillotusaineiden ja voiteiden valmistuksessa sekä lisäksi usein tiettyjä aineita seuraavista: rasvahappoja, kasviöljyjä (esim. palmuöljy, pellavansiemenöljy) tai kivennäisöljyjä, saippuuita tai pinta-aktiivisia aineita, hartseja (kopaali, luonnonhartsi eli kolofoni, jne.), silikoneja, hajusteita (esim. mäntyuute, rosmariini), torjunta-aineita, jne., mutta ei kuitenkaan hioma-aineita.

3405 30 00 Kiillotusaineet ja niiden kaltaiset valmisteet vaununkoreja varten, muut kuin metallikiillotteet

Ajoneuvojen korirakenteiden hoitoon tarkoitettujen tuotteiden koostuvat tavallisesti vahamaisesta emulsiosta tai silikoneja, öljyjä, emulgointiaineita ja mahdollisesti myös pehmeitä hankausaineita sisältävästä liuoksesta.

3405 40 00 Hankauspastat ja -jauheet sekä muut hankausvalmisteet

Kylpyammeille, pesualtaille, kaakeleille, jne. tarkoitettujen hankausjauheiden koostuvat hyvin hienojakoisista hioma-aineseoksista (esim. hohkakivi, hiekkakivi) ja jauhemaisista puhdistusaineista (esim. pinta-aktiivisten aineiden sekä aktiivisten anionien, saippuajauheen, natriumfosfaatin ja kalsinoidun soodan seos). Ne on tavallisesti pakattu purkkeihin tai paketteihin. Hankauspastat ovat hankausaineita, joita valmistetaan sitomalla hankausjauheita esim. vahaliuoksella.

3405 90 10 Metallikiillotteet

Metallikiillotteet on tarkoitettu ruostuneiden, likaisten ja patinoituneiden metallipintojen entisöimiseen alkuperäiseen kuntoon pintakäsittelyllä. Kunnostaminen tapahtuu hiomalla (mekaaninen kiillottaminen hioma-aineella) sekä käyttämällä happoja tai alkaaleja, joilla on kemiallinen tai puhdistava vaikutus oksideihin, sulfideihin ja korroosion aiheuttamiin nuhaantumisiin.

Metallikiillotteiden valmistuksessa käytettäviä ensisijaisia aineita ovat hyvin hienojakoiset hioma-aineet (esim. hohkakivi, kalkki, piimaa, trippeli, bentoniitti, piidioksidi), hapot (esim. oksaalihappo, öljyhappo, fosforihappo, rikkihappo), haihtuvat liuottimet (esim. mineraalitärpätti, trikloorieteeni, denaturoitu alkoholi), alkaalit (esim. ammoniakki, sooda), pinta-aktiiviset tuotteet kuten rasvasulfonialkoholit, rasvat, saippuat sekä joissakin tapauksissa väriaineet ja synteettiset hajusteet.

Metallikiillotteet esitetään tullattavaksi jauheiden, tahnojen, erilaisten puristeiden, voiteiden tai emulsioiden ja nesteiden muodossa. Olomuodosta riippuen tuotteet ovat joko pulloissa, tölkeissä, metalliputkiloissa, purkeissa, paketeissa tai pienten kokkareiden, kartioiden, tikkujen, jne. muodossa.

3405 90 90**Muut**

Tähän alanimikkeeseen kuuluvia ovat erityisesti:

1. lasitavaraalle tarkoitetut kiillotteet, jotka tavallisesti koostuvat vedestä, alkoholista, pienestä määrästä ammoniakkia tai happoa (esim. oksaalihappo, viinihappo) ja pehmeästä hioma-aineesta;
2. muiden materiaalien kiillotukseen, viimeistelyyn ja hienoksi jauhamiseen tarkoitetut tuotteet.

35 RYHMÄ

VALKUAISAINHEET; MODIFIOIDUT TÄRKKELYKSET; LIIMAT JA LIISTERIT; ENTSYYMIT

- 3501 Kaseiini, kaseinaatit ja muut kaseiinijohdannaiset; kaseiiniliimat**
- 3501 10 10 Kaseiini**
- 3501 10 90** Näihin alanimikkeisiin kuuluvat HS-selityksissä nimikkeen 3501 kohdan A alakohdassa mainitut kaseiinit. Nämä kaseiinit — riippumatta siitä, mitä saostamismenetelmää niiden valmistamiseen on käytetty — luokitellaan näihin alanimikkeisiin kun ne sisältävät enintään 15 painoprosenttia vettä. Muussa tapauksessa ne luokitellaan nimikkeeseen 0406.
- 3501 10 90 Muut**
- Tähän alanimikkeeseen kuuluvia kaseiineja käytetään erityisesti dieettituotteiden (esim. dieettikeksien ja -leipien) valmistuksessa. Niitä voidaan käyttää myös eläinten ruokien valmistuksessa.
- 3501 90 10 Kaseiiniliimat**
- Kaseiiniliimat, jotka tunnetaan myös nimellä kylmäliimat, ovat kaseiineihin ja kalkkiin perustuvia valmisteita, joihin on lisätty pieniä määriä muita tuotteita kuten booraksia ja luonnon ammoniumkloridia. Ne voivat sisältää myös täyteaineita kuten esim. maasälpää.
- Vaikka kalsiumkaseinaattia voidaan myös käyttää liimana, luokitellaan se muita lisättyjä aineita sisältämättömänä alanimikkeeseen 3501 90 90.
- 3501 90 90 Muut**
- Tähän alanimikkeeseen kuuluvat mm. HS-selityksissä nimikkeen 3501 kohdan A alakohdissa 2 ja 3 mainitut kaseinaatit ja muut kaseiinin johdannaiset.
- Kaseinaatit ovat lähes hajuttomia, valkoisen tai keltaisen värisiä jauheita.
- 3504 00 00 Peptonit ja niiden johdannaiset; muut proteiiniaineet ja niiden johdannaiset, muualle kuulumattomat; vuotajauhe, myös kromikäsitelty**
- Ks. tämän ryhmän 1 lisähuomautus.
- Tiivistettyjä maitoproteiineja saadaan tavallisesti poistamalla esim. ultrasuodatuksen avulla kuoritusta maidosta laktoosi ja kivennäissuolat osittain. Tiivistetyt maitoproteiinit koostuvat ensisijaisesti kaseiineista ja heraproteiineista (laktoglobuliineista, maitoalbumiineista, jne.) noin suhteessa 4:1. Niiden proteiinipitoisuus lasketaan kertomalla typpipitoisuus muuntokertoimella 6,38.
- Kun tiivistetyn maitoproteiinin proteiinipitoisuus on 85 prosenttia tai vähemmän kuiva-aineen painosta laskettuna, ko. tuote luokitellaan alanimikkeeseen 0404 90.
- 3506 Valmistetut liimat ja liisterit, muualle kuulumattomat; liimana tai liisterinä käytettäväksi soveltuvat tuotteet, liimana tai liisterinä myytävät, nettopainoltaan enintään 1 kg:n vähittäismyyntipakkauksissa**
- 3506 10 00 Liimana tai liisterinä käytettäväksi soveltuvat tuotteet, liimana tai liisterinä myytävissä, nettopainoltaan enintään 1 kg:n vähittäismyyntipakkauksissa**
- Näiden tuotteiden vähittäismyyntipakkauksista, ks. HS-selitykset, nimike 3506, A kohta.
- Tähän alanimikkeeseen kuuluvat mm. hiutaleiden tai paakkujen muodossa oleva metyyliiselluloosaliima, josta veteen liuottamalla voidaan valmistaa erityisesti seinätapettien kiinnitykseen sopivaa liisteriä.
- 3506 99 00 Muut**
- HS-selityksissä nimikkeen 3506 kohdan B alakohdissa 1 - 3 mainittujen tuotteiden lisäksi tähän alanimikkeeseen kuuluvat mm. jäkälään perustuvat liimat, jauholiisterit ja agar-agarin perustuvat liimat.

3507**Entsyymit; muualle kuulumattomat entsyymivalmisteet****3507 90 90****Muut**

HS-selityksissä nimikkeessä 3507 mainittujen tuotteiden (lukuunottamatta juoksutinta ja juoksutintivisteitä, lipoproteiinilipaasia sekä aspergilluksen alkaalista proteaasia) lisäksi tähän alanimikkeeseen kuuluvat mm. penisillinaasi, asparaginaasi ja kallidinogenaasi (INN) (kallikreini).

36 RYHMÄ

RÄJÄHDYSAINHEET; PYROTEKNISET TUOTTEET; TULITIKUT; PYROFORISET SEOKSET; HELPOSTI SYTTYVÄT AINEET

3603 00 Tulilanka; räjähtävä tulilanka; sytytysnallit ja räjähdysnallit; sytyttimet; sähköräjähdysnallit

3603 00 10 Tulilanka; räjähtävä tulilanka

Tähän alanimikkeeseen kuuluvat vain HS-selityksissä nimikkeen 3603 kohdassa A kuvaillut tuotteet.

3604 Ilotulitusvälineet, merkinantoraketit, saderaketit, paukkuopasteet ja muut pyrotekniset tavarat

3604 10 00 Ilotulitusvälineet

Ks. HS-selitykset, nimike 3604, 1 kohdan a alakohta.

3604 90 00 Muut

HS-selityksissä nimikkeen 3604 kohdan 1 alakohdassa b ja kohdassa 2 sekä toisessa kappaleessa mainittujen tuotteiden lisäksi tähän alanimikkeeseen kuuluvat mm. sytytysnallit ("amorces"), joita käytetään kaivoslamppuina tunnetuissa varmuuslamppuissa ja jotka on tarkoitettu paljastamaan mahdollinen kaivoskaasu kaivoskäytävillä. Nämä sytytysnallit on asetettu kapeaan kangaskaistaleeseen, joka on noin 4 mm leveä ja noin 35 cm pitkä. Kussakin yleensä rullalle kierretyssä kaistaleessa on tavallisesti noin 30 sytytysnallia.

37 RYHMÄ

VALOKUVAUS- JA ELOKUVAUSVALMISTEET

- 3702 Valokuvausfilmit rullissa, säteilyherkät, valottamattomat, muuta ainetta kuin paperia, kartonkia, pavia tai tekstiiliä; pikakuva- ja mikrofilmit rullissa, säteilyherkät, valottamattomat**
- 3702 32 11 Mikrofilmit; graafisen alan filmit**
- Tähän alanimikkeeseen kuuluva mikrofilmi ei tavallisesti eroa elokuvafilmistä, mutta sitä käytetään asiakirjojen sivu sivulta jäljentämiseen. Sitä käytetään myös tietokoneistausten jäljentämiseen, jolloin mikrofilmi on tunnistettavissa kirjaimista COM. Mikrofilmi on tavallisesti 8, 16 tai 35 millimetrin levyinen ja noin 30, 61, 122 tai 305 metriä pitkä.
- Graafisen alan filmejä käytetään kirjapainoteollisuudessa kuvien ja tekstien fotomekaaniseen kopiointiin (esim. valolitografia, valosyväpaine, värikuvatypografia, valokopiointi).
- 3702 32 31 Mikrofilmit**
- Ks. alanimikkeen 3702 32 11 selittävien huomautusten ensimmäinen kappale.
- 3702 32 51 Graafisen alan filmit**
- Ks. alanimikkeen 3702 32 11 selittävien huomautusten toinen kappale.
- 3702 91 10 Graafisen alan filmit**
- Ks. alanimikkeen 3702 32 11 selittävien huomautusten toinen kappale.
- 3702 92 10 Graafisen alan filmit**
- Ks. alanimikkeen 3702 32 11 selittävien huomautusten toinen kappale.
- 3702 93 10 Mikrofilmit; graafisen alan filmit**
- Ks. alanimikkeen 3702 32 11 selittävät huomautukset.
- 3702 94 10 Mikrofilmit; graafisen alan filmit**
- Ks. alanimikkeen 3702 32 11 selittävät huomautukset.
- 3705 Valokuvauslevyt ja -filmit, valotetut ja kehitetyt, muut kuin elokuvafilmit**
- 3705 20 00 Mikrofilmit**
- Tähän alanimikkeeseen kuuluvat valokuvausmenetelmällä saadut asiakirjojen (esim. liikeasiakirjojen, arkistoasiakirjojen, teollisten piirustusten, jne.) pienennetyt jäljennökset.
- Mikrofilmi on joko kuva-arkkeina (mikrofiche) tai rullina, jotka koostuvat mikrofilmikuvien sarjasta. Myös ikkunakortit luokitellaan tähän alanimikkeeseen.
- Tähän alanimikkeeseen eivät kuulu valokuvauspaperilla olevat valotetut ja kehitetyt mikrokopiot (mikrokorttien, -kirjojen, jne. muodossa), jotka luokitellaan alanimikkeeseen 4911 91 80.

3706

Elokuvalfilmit, valotetut ja kehitetyt, myös yhdistettyinä ääniraitaan tai sisältäen ainoastaan ääniraidan3706 10 91
ja
3706 10 99**Muut**

Näihin alanimikkeisiin äänifilmeinä luokitellaan vain ne elokuvalfilmit, jotka on yhdistetty ääniraitaan. Kahtena nauhana olevat äänifilmit, myös kun ne esitetään tullattavaksi yhdessä, luokitellaan kukin ao. alanimikkeeseen, ts. filminauhahat, jotka sisältävät ainoastaan ääniraidan, luokitellaan alanimikkeeseen 3706 10 10 tai alanimikkeeseen 3706 90 10 ääniraidan leveydestä riippuen, kun taas filminauhahat, joissa on ainoastaan kuvat, luokitellaan joko jompaan kumpaan näistä alanimikkeistä tai alanimikkeisiin 3706 90 31 - 3706 90 99 (tämän ryhmän 1 lisähuomautuksen sovellus).

3706 10 91

Negatiivit; välipositiivit

Tähän alanimikkeeseen kuuluvat mm.:

1. alkuperäiset filminegatiivit;
2. välipositiivifilmit, jotka on painettu alkuperäisistä negatiiveista. Mustavalkofilmin kehityksessä ne tunnetaan nimillä "duplicating positives", "maroon positives", "lavender mauve positives", "master positives", "masterprints", "fine-grain masterprints" tai "lavender positives" tai positiiviset duplikaatit kun taas värikehityksessä ne tunnetaan nimillä "duplicating positives", "interpositives" tai "välipositiivit". Nämä ovat alustalla, joka vivahtaa hiukan malvan väriin tai kastajanuskeaan tai värittömällä alustalla. Näitä filmejä ei tavallisesti käytetä projisointiin, vaan ne on tarkoitettu duplikaattien valmistukseen alkuperäisistä negatiiveista. Tästä huolimatta niitä voidaan käyttää poikkeuksellisesti katseluun, editointityössä tai filmin jälkisykronoinnissa.

Välipositiiveiksi luokitellaan myös kolme mustavalkoista värierottelupositiivia, jotka on tuotettu suodattimien (sini-, viher- ja punasuodattimien) avulla alkuperäisestä värinegatiivista ja joita käytetään positiivikopioiden jäljentämiseen tarkoitettujen värivälinegatiivien valmistukseen samankaltaisten suodattimien avulla;

3. negatiivien duplikaatit, jotka on kopioitu välipositiivifilmeistä ja jotka on tarkoitettu positiivikopioiden jäljentämiseen. Nämä tunnetaan mustavalkokehityksessä nimellä "negatiiviset duplikaatit" sekä värikehityksessä nimellä "välinegatiivit" ⁽¹⁾.
4. käänteisvälinegatiivit, jotka värikehityksessä valmistetaan suoraan kääntökehityksen avulla alkuperäisestä negatiivista ja joista vedostetaan näytekopioita;
5. "matriisifilmit" (punaiset, vihreät ja siniset), joita tuotetaan värikehityksen aikana negatiiveista ja joista vedostetaan kopioita.

Jos kaikki nämä filmit ovat vähintään 35 mm leveitä, niillä, lukuun ottamatta "matriisifilmejä", on negatiiveille tyypillinen (barrel-shaped) rei'itys.

Näin ollen on mahdollista erottaa välipositiivifilmit, joilla on väritön tausta, projisointiin tarkoitetuista positiivifilmeistä, joilla on positiiveille tyypillinen rei'itys.

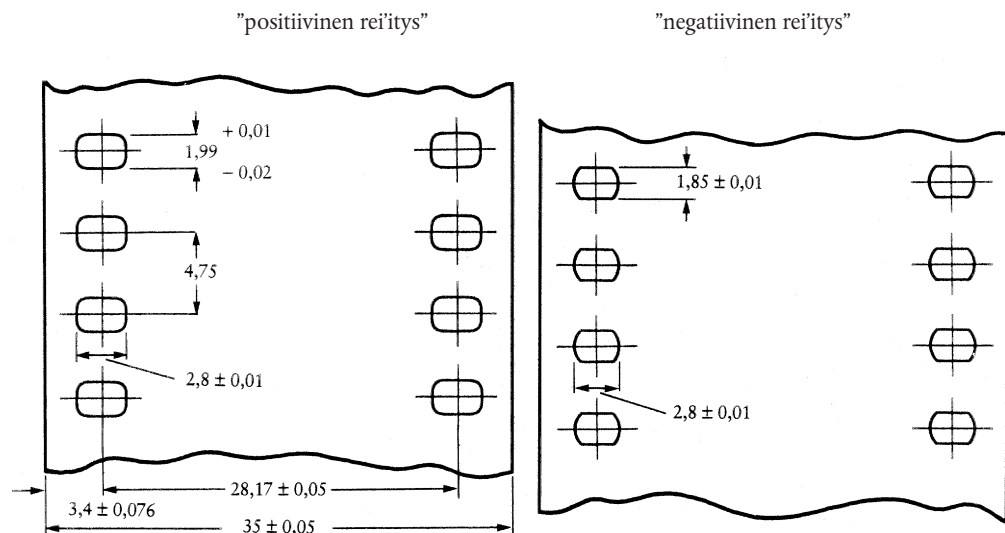

Joka tapauksessa on huomattava, että tietyistä maista (erityisesti entisestä Neuvostoliitosta) peräisin olevilla filmeillä on ainutlaatuinen rei'itys (Dubray-Howell), joka on hyvin lähellä normaalia positiivirei'itystä ja joka on löydettävissä myös alkuperäisistä negatiivifilmeistä, välipositiiveista ja -negatiiveista sekä myös esittämiseen tai projisointiin tarkoitetuista positiivikopioista.

"Matriisifilmeillä" on positiiveille tyypillinen rei'itys, mutta ne voidaan tunnistaa myös niiden paksuudesta (joka on lähes kaksinkertainen positiiveihin verrattuna), niiden hallitsevasta kastajanuskeasta väristä ja hieman kohopintaisista kuvista.

⁽¹⁾ Vastineet muissa kielissä:

— negatiiviset duplikaatit: duplicating negative, dupe negative (englanti); contretypé négatif (ranska); Dup Negativ (saksa); controtipi negativi (italia); duplicaat-negatief (hollanti);
— välinegatiivit: intermediate negative, internegative (englanti); internégatif (ranska); Zwischennegativ (saksa); internegativi (italia); internegatief (hollanti).

3706 10 99

Muut positiivit

Tähän alanimikkeeseen kuuluvat heijastamiseen tarkoitettut filmit.

Positiivifilmit, joissa on kaksi tai useampi kuvakaistaa, luokitellaan ja niiden tullausarvo arvioidaan leikatun filmin leveyden ja pituuden mukaan, ts. projisoitavan filmin leveyden ja pituuden mukaan.

Esimerkiksi filmiä, jonka leveys on 35 mm (neljä 8 mm:n pituisiksi leikattua kaistaa) ja pituus 100 m, luokitellaan samoin 8 mm levyinen filmi, jonka pituus on 400 m.

ä filmeistä, joissa on useita kuvakaistoja

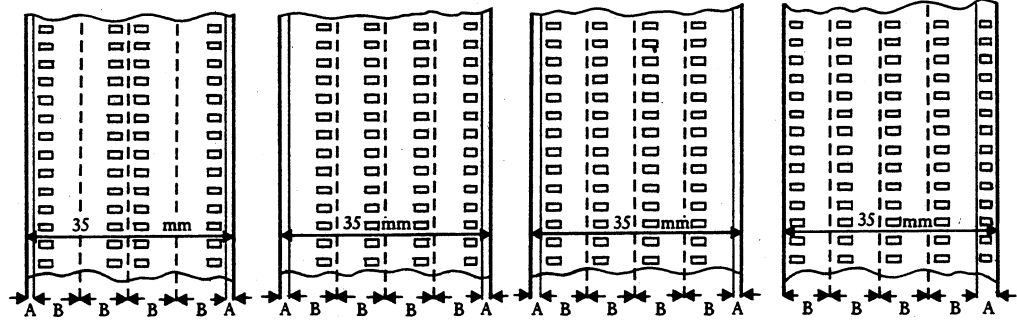

A = leikkaus

B = 8 mm levyinen filmi leikkauksen jälkeen

3706 90 31

Muut

3706 90 99

Ks. alanimikkeiden 3706 10 91 ja 3706 10 99 selittävät huomautukset.

3706 90 31

Negatiivit; väliposiivit

Ks. alanimikkeen 3706 10 91 selittävät huomautukset.

3706 90 51

Muut positiivit

3706 90 99

Ks. alanimikkeen 3706 10 99 selittävät huomautukset.

3706 90 51

Uutisfilmit

Ks. tämän ryhmän 2 lisähuomautus.

38 RYHMÄ

ERINÄISET KEMIALLISET TUOTTEET

- 3801 Keinotekoinen grafiitti; kolloidinen tai puolikolloidinen grafiitti; grafiittiin tai muuhun hiileen perustuvat valmisteet, massana, möhkäleinä, levyinä tai muina puolivalmisteina**
- 3801 10 00 Keinotekoinen grafiitti**
Ks. HS-selitykset, nimike 3801, 1 kohta.
- 3801 20 10 Kolloidinen tai puolikolloidinen grafiitti**
ja
3801 20 90
Ks. HS-selitykset, nimike 3801, 2 kohta.
- 3801 20 90 Muu**
Tähän alanimikkeeseen kuuluu kolloidinen grafiitti suspensiona vedessä tai muussa öljyttömässä aineessa.
- 3801 30 00 Hiilipitoiset elektrodimassat ja niiden kaltaiset massat uunien vuoraamiseen**
Ks. HS-selitykset, nimike 3801, 3 kohdan b alakohta.
- 3802 Aktiivihiili; aktivoitunut luonnon kivennäistuotteet; eläinhiili, myös käytetty**
- 3802 10 00 Aktiivihiili**
Tähän alanimikkeeseen kuuluvan aktiivihiilen jodiluku on vähintään 300 (milligrammaa jodia imeytyneenä yhteen hiiligrammaan), kuten on määritetty ASTM D 4607-86 -menetelmällä.
- 3802 90 00 Muut**
Tähän alanimikkeeseen kuuluvalla aktivoitulla piimaalla, joka on kalsinoitu sintrausaineiden, kuten natriumkloridin ja natriumkarbonaatin, kanssa (ks. HS-selitykset, nimike 3802, A kohdan b 1 alakohta "aktivoitu piimaa"), on seuraavat ominaisuudet:
- se on valkoista ja valkoinen väri pysyy muuttumattomana kalsinoitaessa tuotetta enemmän
 - sen pH-arvo 10-prosenttisessa vesiliuoksessa on 7,5 ja 10,5 välillä;
 - sen hehkutushäviö 900 °C:ssa on vähemmän kuin 0,5 prosenttia;
 - sen natriumpitoisuus ilmaistuna Na₂O:na on korkeampi kuin 1,5 prosenttia.
- Tähän alanimikkeeseen kuuluvat aktivoitunut bentoniitit, jotka vastaavat aktivoitujen maalajien kuvausta (ks. HS-selitykset, nimike 3802, A kohdan b 3 alakohta). Tähän alanimikkeeseen kuuluvat aktivoitunut bentoniitit eroavat alanimikkeeseen 2508 10 00 kuuluvista bentoniiteista, koska niiden pH-arvo on yleensä pienempi kuin 6 (happamat bentoniitit) tai suurempi kuin 9,5 (5-prosenttisena vesisuspensionä, tunnin seisotuksen jälkeen) ja niiden natriumkarbonaattipitoisuus on suurempi kuin 2 painoprosenttia, tai koska niiden yhteenlaskettu natrium- ja kalsiumpitoisuus on suurempi kuin 80 meq/100 g (aktivoitunut natriumbentoniitit).
- Bentoniitit, jotka on tehty organofiiliseksi esimerkiksi lisäämällä stearyylamiinia, kuuluvat yleensä alanimikkeeseen 3824 90 95.
- Luonnonbentoniitit, joihin on ainoastaan sekoitettu pieni määrä natriumkarbonaattia kuuluvat alanimikkeeseen 3824 90 95.
- 3803 00 Mäntyöljy, myös puhdistettu**
- 3803 00 10 Raaka**
Ks. HS-selitykset, nimikkeen 3803 kaksi ensimmäistä kappaletta.

- 3804 00** **Puumassan valmistuksessa syntyvät jäteliemet, myös jos ne on väkevöity tai niistä on sokerit poistettu tai niitä on käsitelty kemiallisesti, myös ligniinisulfonaatit, ei kuitenkaan nimikkeen 3803 mäntyöljy**
- 3804 00 10** **Väkevöity sulfiittijäteliemi**
- Tähän alanimikkeeseen kuuluvat tuotteet, jotka on saatu väkevöimällä voimakkaasti jäteliemiä, jotka ovat syntyneet puumassan valmistuksessa sulfiittimenetelmällä. Joskus ennen väkevöintiä jäteliemen happamuus- tai alkaalisuusastetta, tuhkapitoisuutta, väri- ja kolloidisia ominaisuuksia muunnetaan sopivalla kemiallisella käsittelyllä.
- 3805** **Pihka-, puu- ja sulfaattitärpätti sekä muut havupuun tislauksessa tai muussa käsittelyssä saadut terpeenipitoiset öljyt; raaka dipenteeni; sulfiittitärpätti ja muu raaka parasymeeni; ”pine oil”, jonka pääasiallisena aineosana on alfaterpineoli**
- 3805 10 10** **Pihkatärpätti**
- Tähän alanimikkeeseen kuuluu vain tuote, jota saadaan yksinomaan ja suoraan (vesihöyry-) tislaamalla kasvavista havupuista laskettua pihkaa.
- 3805 10 30** **Puutärpätti**
- Tähän alanimikkeeseen kuuluvat HS-selityksissä nimikkeen 3805 kohdan 2 alakohdassa a mainittu tuote.
- 3805 10 90** **Sulfaattitärpätti**
- Tähän alanimikkeeseen kuuluvat HS-selityksissä nimikkeen 3805 kohdan 2 alakohdassa b mainittu tuote.
- 3805 20 00** **”Pine oil”**
- Tähän alanimikkeeseen kuuluvat HS-selityksissä nimikkeen 3805 kohdassa 5 mainittu tuote.
- 3805 90 00** **Muut**
- Tähän alanimikkeeseen kuuluu mm. tärpätti, josta beeta-pineeni on poistettu lähes kokonaan jakotislaamalla ja sen jälkeen muita jakeita sekoittamalla. Tätä tuotetta markkinoidaan kauppanimellä ”uudelleenjärjestetyt tärpättispriit”
- 3806** **Kolofoni ja hartsihapot sekä niiden johdannaiset; pinoliini ja hartsioöljyt; sulatuksella muunnetut luonnonhartsit (run gums)**
- 3806 10 10** **Kolofoni ja hartsihapot**
ja
3806 10 90 Ks. HS-selitykset, nimike 3806, A kohta.
- 3806 20 00** **Kolofonin ja hartsihappojen suolat tai kolofonin ja hartsihappojen johdannaisten suolat, lukuun ottamatta kolofonin additiotuotteiden suoloja**
- Ks. HS-selitykset, nimike 3806, B kohta.
- 3806 30 00** **Hartsiesterit**
- Ks. HS-selitykset, nimike 3806, C kohta.
- 3806 90 00** **Muut**
- Tähän alanimikkeeseen kuuluvat mm.:
1. HS-selityksissä nimikkeen 3806 kohdan D alakohdassa I mainitut kolofonin ja hartsihappojen johdannaiset, dehydrattu (dismutatoitu) kolofoni, jossa osa hartsihaposta on dehydrattu ja osa vedytetty sekä tekniset hartsiamiinit (esim. dehydroabietyyliamiini) ja tekniset hartsinitriilit;
 2. HS-selityksissä nimikkeen 3806 kohdan D alakohdassa II mainitut pinoliinit ja hartsioöljyt;
 3. HS-selityksissä nimikkeen 3806 kohdan D alakohdassa III mainitut sulatuksella muunnetut luonnonhartsit (run gums).

3807 00 Puuterva; puutervaöljyt; puukreosootti; raaka metanoli; kasvipiki; panimopiki ja sen kaltaiset kolofoniin, hartsihappoihin tai kasvipikeen perustuvat valmisteet

3807 00 10 Puuterva

Ks. HS-selitykset, nimike 3807, A kohdan 1 alakohda.

3807 00 90 Muut

Tähän alanimikkeeseen kuuluvat HS-selityksissä nimikkeen 3807 kohdan A alakohdissa 2 ja 3 mainitut tuotteet sekä kohdissa B, C ja D mainitut tuotteet.

3808 Hyönteisten torjunta-aineet, rotanmyrkyt, sienitautien ja rikkakasvien torjunta-aineet, itämistä estävät aineet, kasvien kasvua säättävät aineet, desinfiomisaineet ja niiden kaltaiset tuotteet, vähittäismyyntimuodoissa tai -pakkauksissa tai valmisteina tai tavaroina (esim. rikitetyt nauhat, sydämet ja kynttilät sekä karpäspaperi)

3808 10 10 Hyönteisten torjunta-aineet

3808 10 90 Ks. HS-selitykset, nimike 3808, I kohta (kolmen tähtimerkin jälkeen).

3808 20 10 Sienitautien torjunta-aineet

3808 20 80 Ks. HS-selitykset, nimike 3808, II kohta, kolmen tähden jälkeen.

3808 20 10 Kupariyhdisteisiin perustuvat valmisteet

Tähän alanimikkeeseen kuuluvat mm.:

1. kuparisulfaatista ja sammutetusta kalkista tehty bordooseos, jota käytetään sienitautien torjunta-aineena maataloudessa;
2. emäksisestä kuparikloridista ja emäksisestä kuparisulfaatista, kuparioksi- kloridista, kuparisilikaatista, kupariasetoarseniitista, kuparioksid(e)ista, kuparihydroksidista tai kuparikarbonaatista tehdyt valmisteet, joita käytetään samaan tarkoitukseen kuin bordooseosta;
3. kuparinaftenaattiin tai kuparifosfaattiin perustuvat valmisteet, joilla suojataan tekstiilejä ja puuta sienitauteja vastaan.
4. orgaanisten kuparisuolojen kelaatit, joissa on metallisaippuuita.

Tähän alanimikkeeseen kuuluvat valmisteet voivat olla jauheiden, liuosten tai tablettien muodossa, joko tukku- tai vähittäismyyntipakkauksissa. Ne voivat kupariyhdisteiden ohella lisäksi sisältää aktiivisia aineita kuten sinkki- tai elohopeayhdisteitä.

3808 30 90 Kasvien kasvua säättävät aineet

Tähän alanimikkeeseen kuuluvat aineet, jotka kasveihin lisättyinä muuttavat niiden elintoimintoja toivotulla tavalla. Näitä aineita lisätään joko koko kasviin, kasvinosiin tai maaperään.

Kasvunsäätteet voivat vaikuttaa esim.:

- a) kasvuun yleensä;
- b) kasvin korkeuteen (varren pidentäminen tai lyhentäminen);
- c) juurimukuloiden kokoon tai muotoon;
- d) nivelvälin pituuteen (kestävyyden parantaminen tuulta vastaan)
- e) hedelmäsatoon ja hedelmien kokoon;
- f) kasvin ravintosisältöön (hiilihidraatit, proteiinit, rasvat).
- g) kukinta-aikaan tai hedelmien kypsymisaikaan
- h) kasvin hedelmättömyyteen;
- ij) emikukkien määrään.

Kasvunsäätteet jaetaan neljään pääluokkaan:

1. auksiinit, jotka vaikuttavat juuriston muodostukseen, varrenkasvuun ja hedelmien kehittymiseen. Tärkein on indol-3-yylietikkahappo;

2. gibberelliinit, jotka edistävät erityisesti silmujen kasvua ja kukintaa ja jotka kaikki ovat gibberelliinihapon johdannaisia;
3. solukiniinit, jotka edistävät erityisesti solujen jakautumista ja hidastavat kasvin vanhenemista. Tunnetuin on kinetiini (6-furfuryyliaminopuriini) ja seatiini.
4. kasvunhidastimet.

Tähän alanimikkeeseen eivät kuulu mm.:

- a) lannoitteet;
- b) maanparannusaineet;
- c) rikkakasvihävitteet, myös selektiiviset (alanimikkeet 3808 30 11 - 3808 30 27);
- d) itämistä estävät aineet (alanimike 3808 30 30).

3808 40 10

Desinfioimisaineet

-
3808 40 90

Ks. HS-selitykset, nimike 3808, IV kohdan kolme ensimmäistä kappaletta, kolmen tähden jälkeen).

3809

Viimeistelyvalmisteet, valmisteet, jotka nopeuttavat värjäytymistä tai väriaineiden kiinnittymistä, sekä muut tuotteet ja valmisteet (esim. liistausaineet ja peittäusaineet), jollaisia käytetään tekstiili-, paperi-, nahka- tai niiden kaltaisessa teollisuudessa, muualle kuulumattomat

3809 10 10

Tärkkelyspitoisiin aineisiin perustuvat

-
3809 10 90

HS-selityksissä nimikkeen 3809 kohdan A alakohdissa 1 ja 11 sekä kohdan B alakohdissa 1 ja 2 kuvailtujen tärkkelyspohjaisten tuotteiden ja valmisteiden lisäksi näihin alanimikkeisiin kuuluvat tärkkelyksen ja booraksin tai karboksimeetyyliselluloosan seokset (liinavaatteiden tärkkäykseen käytetyt) ja liukoisen tärkkelyksen ja kaoliinin seokset (paperinvalmistuksessa käytetyt).

3809 91 00

Muut

-
3809 93 00

Näihin alanimikkeisiin kuuluvat HS-selityksissä nimikkeen 3809 kohdissa A, B ja C kuvaillut, tärkkelyspitoisia aineita sisältämättömät tuotteet ja valmisteet, erityisesti:

1. erilaiset tekstiiliteollisuudessa käytettävät liistausaineet, joiden avulla tekstiilit muunnetaan taivutusta kestäviksi tai kutistumattomiksi. Näitä ovat mm. ureaformaldehydi, melamiiniformaldehydi ja glyoksaalidiurea (esikondensoituja), edellyttäen että niillä ei ole 39 ryhmän kuuluvien polykondensaattien ominaisuuksia tai kemiallisesti määriteltujen yhdisteiden (ryhmä 29) ominaisuuksia. Lisäksi näihin alanimikkeisiin kuuluvat vesipitoiset yhdisteet (esim. dimetylaaliurea, trimetylolimelamiini), joihin on lisätty hajustetta peittämään tuotteen osittaisesta hajoamisesta aiheutuvaa formaldehydin hajua;
2. liistausaineet, joiden avulla kankaista tehdään viimeistyskäsittelyssä paitsi vedenpitäviä, myös hyvin öljyä ja likaa hylkiviä; kankaan "hengittävyys" kuitenkin säilyy;
3. antistaattiset liistausaineet, ts. valmisteet, jotka estävät tekstiilikuitujen ja -kankaiden sähköistymisen. Tavallisesti näitä ovat esikondensoiduista vesiliukoisista polyelektrolyyteista muodostetut valmisteet, jotka kohtalaisessa lämpötilassa suoritettuna lyhyen käsittelyn jälkeen pystyvät muodostamaan kuidun pinnalle verkkomaisia polykondensaatteja, jotka riittävän liukenemattomina kestävät toistuvaa pesua ja kuivapesua. Tähän alakohtaan kuuluvat mm. tuotteet, jotka on muodostettu emäksisestä vesiliukoisesta lineaarisesta polyamidista, (joka on valmistettu dikarboksyylihaposta, kuten esim. adipiini-, meripihka- tai tereftaalihaposta, yhdessä yhden tai useamman sekundäärisen amiiniryhmän, kuten esim. dietyleenitriamiini-, trietyleenitetramiiniryhmän, sisältävien polyamiinien kanssa) ja alkylantista, joka kykenee verkkoutamaan polyamidin ja siten muuntamaan sen liukenemattomaksi sopivassa lämpökäsittelyssä ja joka koostuu esim. erityisesti dihalogenideista (suhteellisen alhaisen molekyylipainon omaavan polyeteeniglykolin diiodideista, epikloorihydrinistä, jne.);
4. palosuojaliistausaineet, jotka vähentävät erityisesti tekstiilien ja nahan syttymisalttiutta. Nämä ovat tavallisesti valmisteita, jotka perustuvat ammoniumsuoloihin, boorihappoon, kloorattuihin parafiineihin, antimonioksidiin, sinkkioksidiin ja muihin metallioksidiin sekä tiettyihin orgaanisiin typpi- ja/tai fosforiyhdisteisiin.

3811 **Nakutusta, hapettumista, hartsiutumista tai syöpymistä estävät valmisteet, viskositeettia parantavat valmisteet ja muut kivennäisöljyjen (myös bensiinin) ja muiden nesteiden, joita käytetään samaan tarkoitukseen kuin kivennäisöljyjä, lisäainevalmisteet**

3811 11 10 **Tetraetyylilyilyyn perustuvat**

Tähän alanimikkeeseen kuuluvat valmisteet, joissa ainoana nakutusta estävä aineosana on tetraetyylilyily.

3811 11 90 **Muut**

Tähän alanimikkeeseen kuuluvat mm. valmisteet, joissa ainoana tai pääasiallisena nakutusta estävänä aineosana on tetraetyylilyily, etyylimetyylilyily tai tetraetyylilyily ja tetraetyylilyilyyn seos.

3815 **Reaktion käynnistäjät (initiaattorit), reaktion kiihdyttimet (akseleraattorit) ja katalyyttiset valmisteet, muualle kuulumattomat**

3815 11 00 **Kantajakatalyytit**

3815 19 90

Nämä katalyytit edustavat laajalti käytettyä katalyyttityyppiä ja ne on saostettu kantaja-aineelle tavallisesti kyllästämällä, keraasostamalla tai sekoittamalla. Ne koostuvat tavallisesti joko yhdestä tai useammasta aktiivisesta, kantaja-aineelle saostetusta aineesta tai aktiivisiin aineisiin perustuvista seoksista. Aktiiviset aineet ovat yleensä hyvin hienoksi jaettuina metalleja, metallioksidea tai muita metalliyhdisteitä. Yleisimmin käytettyjä metalleja ovat jaksollisen järjestelmän VIII ryhmään kuuluvat metallit (erityisesti koboltti, nikkeli, palladium ja platina) sekä molybdeeni, kromi, kupari ja sinkki. Kantaja-aine koostuu tavallisesti alumiinioksidista, piihappoelästä, vuorijauhusta (myös aktivoituna), keraamisista aineista, jne.

Kantajakatalyyttejä käytetään teollisessa jalostuksessa orgaanisten ja epäorgaanisten yhdisteiden tuottamiseen sekä öljynjalostuksessa (esim. ammoniakksisyntheesi, rasvojen hydraus ja olefiinien hydraus).

Näihin alanimikkeisiin kuuluvat myös seuraavat tuotteet;

1. tietyt siirtymämetalliyhdisteisiin perustuvat valmisteet, joiden tehtävänä on mahdollistaa hapettuminen ja siten hiilidioksidin muodossa eliminoida koksimaiset tislaujätteet palamisen aikana (lämmityskattiloissa ja polttimissa);
2. "palamisen jälkeiset" katalyytit, jotka on tarkoitettu asennettaviksi moottoriajoneuvojen pakokaasujärjestelmiin ja siten vähentämään pakokaasujen saastuttavaa vaikutusta muuntamalla hiilimonoksidi hiilidioksidiksi sekä muuntamalla muut bensiinin palamisesta johtuvat myrkylliset tuotteet (esim. heterosykliset yhdisteet).

3815 90 10

ja

3815 90 90

Muut

Näihin alanimikkeisiin kuuluvat seokset, jotka perustuvat sellaisiin yhdisteisiin, joiden ominaisuudet ja seossuhteet vaihtelevat katalysoitavan kemiallisen reaktion mukaan. Niitä käytetään usein muovien valmistuksessa initiaattoreina, siirtoaineiden, terminaattorien tai telomeerien ja verkkoutumisaineiden (ristisilloitusaineiden) nimellä.

Näitä ovat mm.:

1. *radikaalikatalyytit*

Nämä ovat orgaanisiin aineisiin perustuvia valmisteita, jotka hajoavat hitaasti reaktio-olosuhteissa ja tuottavat palasia, jotka törmätessään yhteen alkumonomeerien kanssa muodostavat helposti sidoksia ja uusia vapaita radikaaleja, jotka kykenevät toistamaan prosessin ja kasvattamaan ketjua.

Näihin kuuluvat mm.:

- a) R-O-O-R'-tyyppisiin orgaanisiin peroksidiin perustuvat valmisteet (peroksidiin orgaaniset liuokset kuten asetyyli- ja dibensoyyliperoksidi). Reaktion aikana RO- ja R'O-radikaalit muodostuvat ja ne toimivat aktivaattoreina;
- b) atsoyhdisteisiin (kuten atsobisisobutyronitriiliin) perustuvat valmisteet, jotka hajoavat reaktioiden aikana vapauttaen tyyppiä ja muodostaen vapaita radikaaleja;
- c) hapetus-pelkistysvalmisteet (esim. kaliumperoksidin ja dodesyylimerkaptaanin seos), joissa aktivoivien radikaalien muodostuminen johtuu hapetus-pelkistysreaktiosta.

2. ionikatalyytit

Nämä ovat tavallisesti orgaanisia liuosyhdisteitä, jotka synnyttävät ioneja, jotka kykenevät kiinnittymään toisiinsa kaksoissidoksin ja tuottamaan uudelleen aktiivikohtia valmiissa tuotteessa;

Ionikatalyyttejä ovat mm.:

- a) Ziegler-tyyppiset katalyytit, joita käytetään polyolefiinien tuottamiseen (esim. titaanin ja trietyylialumiinin seos);
- b) Ziegler-Natta -tyyppiset katalyytit (stereokatalyytit, orientoitumiskatalyytit) - kuten esim. titaanitrikloridin ja trialkyyli-alumiinin seos - joita käytetään isotaktisen polypropeenin ja eteeniolefiinin möhkälekopolymeerien valmistukseen;
- c) polyuretaanien valmistukseen tarkoitetut katalyytit (esim. trietyleenidiamiinin ja tinayhdisteiden seos);
- d) aminomuovien valmistukseen tarkoitetut katalyytit (esim. fosforihappo orgaanisessa liuotuksessa);

3. Polykondensaatioreaktioihin tarkoitetut katalyytit

Nämä ovat erilaisiin yhdisteisiin perustuvia valmisteita (esim. kalsiumasetaatin, antimonitrioksidin, titaanialkoholaattien, jne. seos).

3821 00 00

Valmistetut elatusaineet mikro-organismien viljelyä varten

Tähän nimikkeeseen eivät kuulu hedelmöitettyt ja hedelmöittämättömät kananmunat, joita ei ole tuotettu mikro-organismien viljelyä varten, vaikka ne olisivatkin todistetusti peräisin taudinaiheuttajista vapaasta kanaparvesta (nimike 0407 tai 0408).

3823

Teolliset monokarboksyylirasvahapot; puhdistuksessa saadut happamat öljyt; teolliset rasva-alkoholit

3823 11 00

Steariinihappo

Tässä alanimikkeessä steariinihapolla tarkoitetaan rasvahapposeoksia, jotka ovat normaalilämpötilassa jähmeitä ja joissa puhtaan steariinihapon pitoisuus on 30 prosenttia tai enemmän, mutta kuitenkin vähemmän kuin 90 prosenttia, laskettaessa kuivan tuotteen painosta.

Vastaavat tuotteet, joiden steariinihappopitoisuus on 90 painoprosenttia tai enemmän, luokitellaan alanimikkeeseen 2915 70 25.

3823 12 00

Öljyhappo

Tässä alanimikkeessä öljyhapolla tarkoitetaan rasvahapposeoksia, jotka ovat normaalilämpötilassa juoksevia ja joissa puhtaan öljyhapon pitoisuus on 70 prosenttia tai enemmän, mutta kuitenkin vähemmän kuin 85 prosenttia, laskettaessa kuivan tuotteen painosta.

Tuotteet, joiden öljyhappopitoisuus on 85 painoprosenttia tai enemmän, luokitellaan alanimikkeeseen 2916 15 00.

3823 13 00

Mäntyöljyrasvahapot

Ks. HS-selitykset, nimike 3823, A kohdan 3 alakohta.

Vastaavat tuotteet, joiden rasvahappopitoisuus on vähemmän kuin 90 painoprosenttia, luokitellaan nimikkeeseen 3803 00.

3823 70 00

Teolliset rasva-alkoholit

Ks. HS-selitykset, nimike 3823, B kohta.

Tähän alanimikkeeseen kuuluvat vain teolliset rasva-alkoholit (asyklisten alkoholien seokset), joissa yhdenkään alkoholikomponentin osuus ei ole 90 prosenttia tai yli 90 prosenttia kuivan tuotteen painosta.

Vastaavat tuotteet, joissa rasva-alkoholin pitoisuus on 90 painoprosenttia tai enemmän, luokitellaan yleensä nimikkeeseen 2905.

3824

Valmistetut sitomisaineet valumuotteja ja -sydämiä varten; kemialliset tuotteet ja kemian- tai siihen liittyvän teollisuuden valmisteet (myös jos ne ovat luonnontuotteiden seoksia), muualla kuulumattomat; kemian- tai siihen liittyvän teollisuuden jätetuotteet, muualla kuulumattomat

3824 10 00

Valmistetut sitomisaineet valumuotteja ja -sydämiä varten

Ks. HS-selitykset, nimike 3824, A kohta.

3824 20 00

Nafteenihapot, niiden veteen liukenemattomat suolat ja niiden esterit

Nafteenihapot ovat tietyiltä (pääasiallisesti entisen Neuvostoliiton ja Romanian) alueilla tuotetun raakaöljyn jalostuksessa sivutuotteina syntyneitä asyklisten monokarboksyylihappojen seoksia.

Tähän alanimikkeeseen kuuluvat myös nafteenihappojen veteen liukenemattomat suolat (esim. alumiinin, bariumin, lyijyn, kromin, kalsiumin, mangaanin, koboltin ja sinkin suolat) sekä nafteenihappojen esterit.

3824 30 00

Sintraamattomat metallikarbidit sekoitettuina keskenään tai metallisten sideaineiden kanssa

Tähän alanimikkeeseen kuuluvat jauheet, jotka ovat suoraan muunnettavissa "koviksi metalleiksi" sintraamalla. Ne koostuvat erilaisten metallikarbidien seoksista (esim. volframi-, titaani-, tantaali- ja niobiumkarbidit), metallisten sideaineiden (koboltti- tai nikkelijauheen) kanssa tai ilman. Jauheet sisältävät usein pieniä määriä parafiinivahaa (noin 0,5 painoprosenttia). Jopa yksinkertaiset seokset, jotka koostuvat jostain edellä mainitusta karbidista sekä metallisesta sideaineesta, luokitellaan tähän alanimikkeeseen, kun taas kukin näistä karbideista yksinään luokitellaan nimikkeeseen 2849.

3824 40 00

Valmistetut lisäaineet sementtiä, laastia tai betonia varten

Ks. HS-selitykset, nimike 3824, B osan 3 kohta.

3824 50 10

Valuvalmis betoni

Tähän alanimikkeeseen kuuluvat mm. betoni, johon vesi on jo lisätty. Sitä kuljetetaan tavallisesti betoninsekoitinkuljetusauttoissa.

3824 50 90

Muut

Tähän alanimikkeeseen kuuluvat mm.:

1. betoni, johon ei ole vielä sekoitettu vettä;
2. laasti.

3824 60 11

Sorbitoli, muu kuin alanimikkeeseen 290544 kuuluva

3824 60 99

Näihin alanimikkeisiin kuuluvat mm. sorbitolin (D-glusitolin) "kiteytymättömät" muunnokset, joita tavallisesti saadaan hydraamalla korkeassa paineessa glukosisiirappia, joka sisältää tietyn määrän muita oligosakkarideja. Näiden muunnosten sorbitolipitoisuus (D-glusitolipitoisuus) on 60 - 80 prosenttia kuiva-aineen painosta, muita aineosia ovat ennen kaikkea osittain hydratut polyalkoholit ja oligosakkaridit. Tämän vuoksi sorbitolin (D-glusitolin) kiteytymisalttius on vähentynyt suuresti (ja siksi ilmaisu: kiteytymätön sorbitoli (D-glusitolin)).

Sorbitoli, joka täyttää 29 ryhmän 1 huomautuksessa asetetut vaatimukset, luokitellaan alanimikkeisiin 2905 44 11 - 2905 44 99.

3824 90 10

Maaöljysulfonaatit, ei kuitenkaan alkalimetallien, ammoniumin tai etanoliamiinien maaöljysulfonaatit; bitumisista kivennäisistä saatujen öljyjen tiofeenisulfonihapot ja niiden suolat

Tähän alanimikkeeseen kuuluvat mm.:

1. kalsiumin tai bariumin maaöljysulfonaatit, joiden kivennäisöljypitoisuus on tavallisesti 55 - 70 painoprosenttia. Niitä käytetään laajalti kivennäisöljyjen lisäaineiden valmistuksessa;
2. bitumisista kivennäisistä saatujen öljyjen tiofeenisulfonihapot, jotka on valmistettu tiettyjä bitumisia savikiviä ensin kuivattamalla ja sen jälkeen rikkihappokäsittelmällä. Tiofeenisulfonihapot on tarkoitettu käytettäväksi farmasiassa ja niiden kokonaisrikkipitoisuus on tavallisesti suurempi kuin 9 painoprosenttia kuten myös niiden suolojen, erityisesti kalsiumsuolojen kokonaisrikkipitoisuudet.

3824 90 15

Ioninvaihtimet

Ks. HS-selitykset, nimike 3824, B kohdan 14 alakohta.

Tähän alanimikkeeseen kuuluvat mm. sulfonoituun hiileen perustuvat ioninvaihtimet sekä tietyt savityypit, jos ne on erityisesti käsitelty niin, että ne soveltuvat ioninvaihtimiksi (lähinnä kationinvaihtimiksi). Näitä ovat geelin muodossa oleva glaukoniitti, joka koostuu merestä peräisin olevasta hiekkaisesta kalkkileijusta saaduista alumosilikaateista. Sitä käytetään pääasiallisesti vedenpehmennykseen. Muut vastaaviin tarkoituksiin käytettävät tuotteet perustuvat montmoriloniittiin ja kaoliniittiin.

Tähän alanimikkeeseen kuuluvat myös synteettiset ioninvaihtimet, kuten keinotekoiset zeoliitit sekä alumiinioksiidiin tai piihappogeeliin perustuvat synteettiset ioninvaihtimet.

Tähän alanimikkeeseen eivät kuulu:

- a) puhdas piihappogeeli (alanimike 2811 22 00);
- b) puhdas alumiinioksidi, myös aktivoitu (alanimike 2818 20 00 tai 2818 30 00);
- c) aktivoitu savi (alanimike 3802 90 00).

3824 90 20**Kaasua imevät aineet tyhjöpötkiä varten**

Tähän alanimikkeeseen kuuluvat tuotteet jotka tunnetaan nimellä "kaasua imevät aineet". Ne on edelleen jaoteltu "nopeisiin kaasunimijöihin" ja "tavallisiin kaasunimijöihin".

"Nopeat kaasunimijät" on tyhjähöyrystetty putkeen valmistuksen aikana. Näitä ovat mm. tuotteet, jotka koostuvat sekä bariumista että alumiinista, magnesiumista, tantaalista, toriumista, jne. ja jotka ovat metallilangan tai pellettien muodossa sekä yhdisteet, jotka koostuvat barium- ja strontiumkarbonaattien seoksesta ja ovat tantaalilangan päällysteenä.

"Tavalliset kaasunimijät" on pelkästään kuumennettu mutta ei höyrystetty ja niillä on vain pinta-absorptiovaikutus. Ne koostuvat tavallisesti puhtaista metalleista (tantaalista, volframista, sirkoniumista, niobiumista ja toriumista) ja ovat metallilangan, levyjen, jne. muodossa ja siksi niitä ei voida luokitella tähän alanimikkeeseen.

3824 90 30**Alkalinen rautaoksidi, jota käytetään kaasun puhdistuksessa**

Tähän alanimikkeeseen kuuluvat tuotteet, joista käytetään erisnimistä muodostettuja kauppanimiä (esim. Lamingin seos). Joitakin näitä tuotteita saadaan sivutuotteina jalostettaessa bauksiitista alumiinia ja ne ovat pyöreiden ruosteenväristen rakeiden muodossa ja koostuvat rautaoksideista, alumiinista, kalsiumista ja titaanista, natriumkarbonaateista ja piistä ja ne ovat yleensä kosteita. Muut tuotteet koostuvat kuivasta jauheesta, jossa on (osittain magneettinen) rautaoksidipohja, kalsiumkarbonaattia ja silikaatteja.

3824 90 35**Ruosteenestoaineet, joissa on amiineja aktiivina aineosina**

Tähän alanimikkeeseen kuuluvat tuotteet, joiden aktiivisina aineosina on amiineja tai niiden johdannaisia ja joita käytetään ruosteenestoaineina, esim.:

1. valmisteet, jotka on valmistettu amiineista tai aminoalkoholeista (tavallisesti trietanoliamiineista) ja alkaaleista nitriiteistä, myös kostutusaineen kanssa;
2. rasvahappojen tai hartsiainien amiinien tai niiden johdannaisten (esim. fosfaattien ja rasvadiamiinien, rasvahapposuolujen ja rasva-amiinisuolujen) orgaaniset liuokset.

Valmisteet, joita käytetään lisäaineina kivennäisöljyissä, esim. syöpymistä estävinä aineina polttoöljyissä, luokitellaan kuitenkin nimikkeeseen 3811:

3824 90 45**Kattilakiven estoaineet ja sen kaltaiset yhdisteet**

Tähän alanimikkeeseen kuuluvat HS-selityksissä nimikkeen 3824 kohdan B alakohdassa 15 mainitut tuotteet sekä valmisteet, jotka liuottavat kalkkipitoisia saostumia.

3824 90 50**Galvanoimisvalmisteet**

Tähän alanimikkeeseen kuuluvat esim. erityiset valmisteet, jotka on tarkoitettu metallointi- ja kiillotuskylpyihin ja elektrografiatuotteet.

3824 90 55**Glyserolin mono-, di-, tri-, ja rasvahappoestereiden seokset (rasvojen emulgaattorit)**

Ks. HS-selitykset, nimike 3824, B kohdan 11 alakohta.

3824 90 65**Aputuotteet valimoita varten (muut kuin alanimikkeeseen 38241000 kuuluvat)**

HS-selityksissä nimikkeen 3824 kohdan B alakohdissa 6 ja 42 mainittujen tuotteiden lisäksi tähän alanimikkeeseen kuuluvat myös:

1. kalsiumkarbonaattiin, vahoihin ja väriaineeseen perustuvat valmisteet, jotka on tarkoitettu keernalaatikoiden ja mallilaittojen päällystämiseen;
2. dekstriiniin ja natriumkarbonaattiin perustuvat valmisteet, jotka emulgoitumisen jälkeen on tarkoitettu käytettäväksi teräsrakennemuottien päällysteinä;
3. ohuella synteettisellä hartskerroksella päällystetty hiekka, joka on tarkoitettu valusydämien valmistukseen;
4. tuotteet, jotka on tarkoitettu kaasun poistamiseen teräksestä;
5. kaavauksen tarkoitetut erotusaineet (muut kuin nimikkeeseen 3403 luokitellut).

3824 90 70**Rakennusteollisuudessa palon- ja vesisuojauksessa käytettävät valmisteet sekä muut vastaavat suojaavat valmisteet**

Tähän alanimikkeeseen kuuluvat mm.:

1. paloturvallisuustuotteet (esim. ammoniumyhdisteisiin perustuvat tuotteet, jotka kuumuuden vaikutuksesta turpoavat ja muodostavat siten eristävän kerroksen rakennusosien päälle);
2. tuotteet (tavallisesti silikaattiin perustuvat), jotka on tarkoitettu rakennuksien ulko-osien kyllästämiseen ja siten niiden suojaamiseen vedeltä.
3. betoniin lisättävät tuotteet, jotka estävät pohjavettä imeytymästä betoniin.

VII JAKSO

MUOVIT JA MUOVITAVARAT; KUMI JA KUMITAVARAT

39 RYHMÄ

MUOVIT JA MUOVITAVARAT

6 huomautus

Ilmaisulla "liuokset", jota käytetään sekä tässä huomautuksessa että 32 ryhmän 4 huomautuksessa, ei tarkoiteta kolloidisia liuoksia.

I. ALKUMUODOT

Ilmaisun "alkumuodot" määrittelystä, ks. tämän ryhmän 6 huomautus ja HS-selitysten tämän ryhmän yleisohjeiden kohta "Alkumuodot".

3901

Eteenipolymeerit, alkumuodossa

39011010

Polyeteeni, jonka ominaispaino on pienempi kuin 0,94

ja

39011090

Näihin alanimikkeisiin kuuluvat vain eteenin homopolymeerit, ts. polymeerit, joissa eteenin osuus on vähintään 95 prosenttia kokonaispolymeerisisällön painosta.

Polyeteenin ominaispaino on määritettävä laskemalla lisäaineettomasta polymeeristä.

Nestemäinen polyeteeni luokitellaan näihin alanimikkeisiin vain, jos se täyttää tämän ryhmän 3 huomautuksen a alakohdassa asetetut ehdot. Muuten se luokitellaan nimikkeeseen 2710 00.

Polyeteenivahat luokitellaan nimikkeeseen 3404.

3901 20 10

Polyeteeni, jonka ominaispaino on vähintään 0,94

ja

3901 20 90

Ks. alanimikkeiden 3901 10 10 ja 3901 10 90 selittävät huomautukset.

3901 90 10

Muut

-

3901 90 90

Tämän ryhmän 4 huomautuksen ja 1 alanimikehuomautuksen mukaisesti näihin alanimikkeisiin kuuluvat:

1. eteenin kopolymeerit sekä muut monomeerit kuin vinyylisetaatti (esim. eteenin ja propeenin kopolymeerit) sekä samankaltaisen koostumuksen omaavien polymeerien seokset, joissa eteeni on hallitseva komonomeeri.
2. tämän ryhmän 5 huomautuksen mukainen kemiallisesti muunnettu polyeteeni (esim. kloorattu polyeteeni ja klorosulfooitu polyeteeni).

3902

Propeeni- ja muut olefiinipolymeerit, alkumuodossa

3902 10 00

Polypropeeni

Alanimikkeiden 3901 10 10 ja 3901 10 90 selittävien huomautusten ensimmäinen kappale koskee soveltuvin osin tätä alanimikettä.

Tähän alanimikkeeseen ei kuulu nestemäinen propeeni, joka ei ole tämän ryhmän 3 huomautuksen a alakohdan vaatimusten mukainen (esim. tripropeeni tai tetrapropeeni) (nimike 2710 00).

3902 20 00**Polyisobuteeni**

Tähän alanimikkeeseen kuuluvat HS-selityksissä nimikkeessä 3902 mainitut tuotteet.

Tähän alanimikkeeseen ei kuulu nestemäinen isobuteeni, joka ei ole tämän ryhmän 3 huomautuksen a alakohdan vaatimusten mukainen (esim. tri-isobuteeni) (nimike 2710 00).

3902 30 00**Propeenikopolymeerit**

Tähän alanimikkeeseen kuuluvat mm. kopolymeeri tai polymeeriseos, jossa on 45 painoprosenttia eteeniä, 35 painoprosenttia propeeniä ja 20 painoprosenttia isobuteeniä, sillä propeeni ja isobuteeni, joiden polymeerit luokitellaan nimikkeeseen 3902), vastaavat yhdessä 55 painoprosenttia kopolymeerin painosta ja kokonaisuutena hallitsevat eteeniä. Lisäksi propeeni (jonka kopolymeerit on tässä yhteydessä nimenomaan mainittu) on isobutyleeniä hallitseva monomeeri (tämän ryhmän 4 huomautuksen ja 1 alahuomautuksen soveltaminen).

Jos edellä annetussa esimerkkipolymeerissa propeenin ja isobutyleenin painoprosenttiluvut ovat päinvastaiset, ko. kopolymeeri luokitellaan alanimikkeisiin 3902 90 10 - 3902 90 90.

3902 90 10**Muut****3902 90 90**

Näihin alanimikkeisiin kuuluvat mm. tuotteet, jotka tunnetaan kauppanimellä poly(alfaolefiinit) ja joita tavallisesti saadaan polymeroimalla heikosti dek-1-eeni ja näin saatua tuotetta hydraamalla sekä siitä jakotislauksen avulla erottamalla runsaasti C₂₀-, C₃₀-, C₄₀- ja C₅₀-hiilivetyjä sisältävät jakeet. Näistä jakeista on sekoittamalla muodostettu erityyppisiä kaupallisia poly(alfaolefiineja).

Tuotteet ovat nesteitä, jotka eivät täytä tämän ryhmän 3 huomautuksen c alakohdassa asetettuja vaatimuksia, mutta jotka vastaavat tämän ryhmän 3 huomautuksen a alakohdan määräyksiä. Tuotteita käytetään kivennäisöljyjen korvikkeina synteettisten ja puolisynteettisten voiteluöljyjen valmistuksessa ja ne antavat ko. voiteluöljyille korkeamman viskositeettiindeksin, alemman jähmettymispisteen, paremman lämpökestävyyden, korkeamman leimahduspisteen ja pienemmän haihtuvuuden.

3903**Styreenipolymeerit, alkumuodossa**

Tähän nimikkeeseen eivät kuulu styreenipolyesterit (nimike 3907).

3903 11 00**Polystyreeni**

ja

3903 19 00

Alanimikkeiden 3901 10 10 ja 3901 10 90 selittävien huomautusten ensimmäinen kappale koskee soveltuvin osin näitä alanimikkeitä.

3904**Vinyylikloridi- ja muut halogeeniolefiinipolymeerit, alkumuodossa**

Vinyylipolymeeri on polymeeri, jonka monomeerit ovat asettuneet seuraavasti:

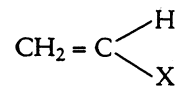

C—X-sidos ei ole hiili-hiilisidos eikä hiili-vetyidos.

3904 10 00**Polyvinyylikloridi, jota ei ole sekoitettu muiden aineiden kanssa**

Alanimikkeiden 3901 10 10 ja 3901 10 90 selittävien huomautusten ensimmäinen kappale koskee soveltuvin osin tätä alanimikettä.

3904 21 00**Muu polyvinyylikloridi**

ja

3904 22 00

Alanimikkeiden 3901 10 10 ja 3901 10 90 selittävien huomautusten ensimmäinen kappale koskee soveltuvin osin näitä alanimikkeitä.

3904 30 00**Vinyylikloridi-vinyliasettaattikopolymeerit**

Tähän alanimikkeeseen kuuluvat vain:

1. vinyylikloridin kopolymeerit, joissa vinyylikloridi on hallitseva monomeeri;
2. polyvinyylikloridin ja polyvinyliasettaatin seokset, joissa vinyylikloridi on hallitseva monomeeri.

3904 40 00**Muut vinyylikloridikopolymeerit**

Tähän alanimikkeeseen kuuluvat mm. vinyylikloridin ja eteenin kopolymeerit, joissa vinyylikloridi on hallitseva komonomeeri.

- 3904 61 00** **Polytetrafluorieteeni**
- Alanimikkeiden 3901 10 10 ja 3901 10 90 selittävien huomautusten ensimmäinen kappale koskee soveltuvin osin näitä alanimikkeitä.
- 3904 69 90** **Muut**
- Tähän alanimikkeeseen kuuluvat mm. polyklooritrifluorieteeni ja polyvinylideenifluoridi.
- 3906** **Akryylipolymeerit, alkumuodossa**
- 3906 10 00** **Polymetyylimetakrylaatti**
- Alanimikkeiden 3901 10 10 ja 3901 10 90 selittävien huomautusten ensimmäinen kappale koskee soveltuvin osin tätä alanimikettä.
- 3906 90 90** **Muut**
- Tähän alanimikkeeseen kuuluu mm. polyakrylinitriili.
- Tähän alanimikkeeseen eivät kuulu mm.:
- a) akryylipolymeerit, jotka muodostavat ioninvaihtimia (alanimike 3914 00 00);
- b) akrylinitriilin kopolymeerit, jotka ovat 40 ryhmän 4 huomatuksen mukaisia (40 ryhmä).
- 3907** **Polyasetaalit, muut polyeetterit ja epoksihartsit, alkumuodossa; polykarbonaatit, alkydihartsit, polyallyliesterit ja muut polyesterit, alkumuodossa**
- Etuliitteen ”poly-” määrittelystä tämän nimikkeen yhteydessä, ks. tämän ryhmän 1 alanimikehuomautus, kohta a 1.
- 3907 20 11** **Muut polyeetterit**
- 3907 20 99** Näihin alanimikkeisiin kuuluvat myös kemiallisesti muunnetut polyeetterit (muut kuin polyasetaalit) (ks. HS-selitykset, nimike 3907, kohta 2).
- 3907 20 21** **Hydroksyylliluku enintään 100**
- Polymeerin hydroksyylliluku on milligrammoina annettu kaliumhydroksidin määrä, joka vastaa hydroksyyliyhdyksiä yhdessä grammassa näytettä. Tämä luku osoittaa hydroksyyliyhdyksien määrän polymeeriketjussa. Hydroksyylliluku voidaan mitata esim. määrätyn ASTM D 4274 -menetelmän avulla.
- Polyeettereitä ja polyesteriä, joilla on korkea hydroksyylliluku (yli 100), saadaan käyttämällä polyoleja niiden synteesissä; tällä tavoin saadut tuotteet, joissa on paljon reaktiivisia hydroksyyliyhdyksiä, reagoivat isosyanaattien kanssa muodostaen polyuretaaneja.
- 3907 20 29** **Muut**
- Ks. HS-selitykset, alanimike 3907 20 21.
- 3907 40 00** **Polykarbonaatit**
- Tähän alanimikkeeseen kuuluvat mm. kopolymeerit, jotka sisältävät polykarbonaatin muodostaman aineosan ja polyeteenitereftalaatin muodostaman aineosan, jos polykarbonaatti on hallitseva aineosa (ks. HS-selitykset, tämän ryhmän yleisohjeiden alanimikeselitykset, kohta B1, kuudes kappale).
- 3907 60 20** **Polyeteenitereftalaatti**
ja
3907 60 80
- Alanimikkeiden 3901 10 10 ja 3901 10 90 selittävät huomautukset koskevat soveltuvin osin näitä alanimikkeitä.
- Näihin alanimikkeisiin kuuluvat mm. kopolymeerit, jotka sisältävät polykarbonaatin muodostaman aineosan ja polyeteenitereftalaatin muodostaman aineosan, jos polyeteenitereftalaatti on hallitseva aineosa (ks. HS-selitykset, tämän ryhmän yleisohjeiden alanimikeselitykset, kohta B1, kuudes kappale).
- 3907 60 20** **Viskositeetiluku vähintään 183 ml/g**
- Polyeteenitereftalaattia, jonka viskositeetiluku on vähintään 183 ml/g, käytetään yleensä pullojen valmistukseen.
- Viskositeetiluku lasketaan standardin ISO 1628-5 mukaisesti.

- 3907 99 11 ja 3907 99 19** **Hydroksyyliiluku enintään 100**
Ks. HS-selitykset, alanimike 3907 20 21.
- 3907 99 91 ja 3907 99 99** **Muut**
Ks. HS-selitykset, alanimike 3907 20 21.
- 3908** **Polyamidit, alkumuodossa**
- 3908 10 00** **Polyamidi-6, -11, -12, -6,6, -6,9, -6,10 tai -6,12**
Alanimikkeiden 3901 10 10 ja 3901 10 90 selittävät huomautukset koskevat soveltuvin osin tätä alanimikettä.
- 3909** **Aminohartsit, fenolihartsit ja polyuretaanit, alkumuodossa**
Tässä nimikkeessä mainituista hartsimonomeereista koostuvien kopolymerien luokittelusta sekä niiden seosten luokittelusta, ks. tämän ryhmän huomautus 4.
- 3911** **Maaöljyhartsit, kumaroni-indeeni-hartsit, polyterpeenit, polysulfidit, polysulfonit ja muut tämän ryhmän 3 huomautuksessa tarkoitettut tuotteet, muualle kuulumattomat, alkumuodossa**
- 3911 10 00** **Maaöljyhartsit, kumaroni-, indeeni- tai kumaroni-indeeni-hartsit ja polyterpeenit**
Tähän alanimikkeeseen luokiteltavat polyterpeenit on rajoitettu niihin polymeereihin ja polymeeriseoksiin, joissa yksi tai useampi polyterpeenimonomeeri vastaa vähintään 95 prosenttia kokonaispolymeerisisällön painosta.
- 3911 90 11 - 3911 90 19** **Kondensaatio- tai vaelluspolymeroituotteet, myös kemiallisesti muunnetut**
Näihin alanimikkeisiin kuuluvat mm. HS-selityksissä nimikkeen 3911 kohdissa 2, 3 ja 4 mainitut tuotteet.
- 3912** **Selluloosa ja sen kemialliset johdannaiset, muualle kuulumattomat, alkumuodossa**
- 3912 11 00 ja 3912 12 00** **Selluloosa-asetaatit**
Ks. HS-selitykset, nimike 3912, B kohdan 1 alakohta.
- 3912 20 11 - 3912 20 90** **Selluloosanitraatit (myös kollodiumit)**
Ks. HS-selitykset, nimike 3912, B kohdan 2 alakohta.
- 3912 20 11** **Kollodiumit ja selloidiini**
Kollodium on 12-prosenttinen nitroselluloosan liuos etterin ja alkoholin seoksessa. Haihduttuaan tämä liuos jättää elastisen nitroselluloosakerroksen, jonka joustavuutta voidaan parantaa lisäämällä siihen risiiniöljyä. Kollodium voidaan muodostaa myös liuottamalla nitroselluloosaa asetonissa. Kollodiumia käytetään valokuvaemulsioiden valmistukseen sekä lääketieteessä.
Selloidiiniä valmistetaan haihduttamalla kollodiumista liuottimet osittain. Selloidiini on kiinteätä.
- 3912 20 19** **Muut**
Tähän alanimikkeeseen kuuluvat pehmittämättömät selluloosanitraatit (nitro- selluloosa), lukuun ottamatta kollodiumeja ja selloidiiniä, vaikka ne olisivatkin turvallisuussyistä flegmatoitu (tavallisesti joko etyyli- tai butyylialkoholilla) tai muunnettu vaarattomiksi jollain muulla tavalla.
- 3912 31 00 - 3912 39 80** **Selluloosaetterit**
Ks. HS-selitykset, nimike 3912, B kohdan 4 alakohta.
- 3912 31 00** **Karboksimetyyliselluloosa ja sen suolat**
Karboksimetyyliselluloosaa syntyy monokloorietikkahapon reagoidessa alkali- selluloosan kanssa ja sitä käytetään pääasiallisesti sakeutusaineena ja suojakolloidina.

3912 39 80**Muut**

Tähän alanimikkeeseen kuuluvat mm. metyyliiselluloosa, bentsyyliiselluloosa ja hydroksietyyliiselluloosa.

3912 90 10**Selluloosaesterit**

Tähän alanimikkeeseen kuuluvat mm. selluloosapropionaatti ja selluloosabutyraatti.

3912 90 90**Muut**

Tähän alanimikkeeseen kuuluvat mm. muualle kuulumaton selluloosa, alkumuodossa.

Regeneroitua selluloosaa ei tavallisesti luokitella tähän alanimikkeeseen, koska se on yleensä kauppatavaran muodossa. Ohuen ja läpinäkyvän kalvon muodossa se luokitellaan nimikkeeseen 3920 tai 3921 ja tekstiilikuitujen muodossa se luokitellaan 54 tai 55 ryhmään.

Tähän alanimikkeeseen kuuluvat mm. selluloosaestereiden ja selluloosaetteereiden seokset (ks. tämän ryhmän 1 alanimikehuomatus).

3913**Luonnonpolymeerit (esim. algiinihappo) ja muunnetut luonnonpolymeerit (esim. kovetetut valkuaisaineet ja luonnonkumin kemialliset johdannaiset), muualle kuulumattomat, alkumuodossa****3913 10 00****Algiinihappo, sen suolat ja esterit**

Ks. HS-selitykset, nimike 3913, 1 kohta.

3913 90 10**Luonnonkumin kemialliset johdannaiset**

Ks. HS-selitykset, nimike 3913, 3 kohta.

3913 90 80**Muut**

Ks. HS-selitykset, nimike 3913, 2 ja 4 kohdat.

II. JÄTTEET, LEIKKEET JA ROMU; PUOLIVALMISTEET; TAVARAT

- 3915 Muovijätteet, -leikkeet ja -romu**
- Ilmaisu "muovit" on määritelty tämän ryhmän 1 huomautuksessa.
- Tähän nimikkeeseen kuuluvat mm.:
1. jätteet, leikkeet ja romu, jotka koostuvat yhdestä ainoasta, alkumuotoon muunnetusta lämmössä kovettuvasta aineesta (jo kovetettu);
 2. jätteet, leikkeet ja romu, jotka ovat termoplastisista aineista tai lämmössä kovettuvista (jo kovetetuista) aineista tai molemmista koostuvaa muoviseosta, joka on muunnettu alkumuotoon.
- 3915 90 11 Additiopolymerointituotteista valmistetut**
- 3915 90 19** Ilmaisun "additiopolymerointituotteet" määrittelystä, ks. HS-selitykset, tämän ryhmän yleisohjeiden kohta "Polymeerit", 1 kohta.
- Näihin alanimikkeisiin kuuluvat mm. propeenipolymeereistä, akryylipolymeereistä sekä vinyliasettaatti- ja vinylideeniase-taattipolymeereistä valmistetut jätteet, leikkeet ja romu.
- 3915 90 99 Muut**
- Tähän alanimikkeeseen kuuluvat mm. polyestereistä, polyamideista tai polyuretaaneista valmistetut jätteet, leikkeet ja romu.
- 3916 Monofilamenttilanka, jonka poikkileikkauksen suurin mitta on suurempi kuin 1 mm, sauvat, tangot ja profiilit, myös pintakäsittelyt, mutta ei muulla tavalla valmistetut, muovia**
- 3916 90 11 Kondensaatio- tai vaelluspolymerointituotteista, myös kemiallisesti muunnetuista valmistetut**
- 3916 90 19** Näihin alanimikkeisiin kuuluvat mm. polyestereistä, polyamideista tai polyuretaaneista valmistetut monofilamenttilangat, sauvat, tangot ja profiilit.
- 3916 90 51 ja 3916 90 59 Additiopolymerointituotteista valmistetut**
- Näihin alanimikkeisiin kuuluvat mm. propeeni-, styreeni- tai akryylipolymeereistä valmistetut monofilamenttilangat, sauvat, tangot ja profiilit.
- 3917 Putket ja letkut sekä niiden liitos- ja muut osat (esim. liitoskappaleet, kulmakappaleet ja laipat), muovia**
- Ilmaisun "putket ja letkut" määrittelystä, ks. tämän ryhmän 8 huomautus.
- 3917 29 12 Kondensaatio- tai vaelluspolymerointituotteista, myös kemiallisesti muunnetuista valmistetut**
- Tähän alanimikkeeseen kuuluvat mm. fenoli-, amino-, alkydihartseista sekä muista polyestereistä, polyamideista, polyuretaaneista ja silikoneista valmistetut putket ja letkut.
- 3917 29 15 Additiopolymerointituotteista valmistetut**
- Tähän alanimikkeeseen kuuluvat mm. polytetrahaloeteeneistä, polyisobuteenista, styreeni-, vinylideenikloridi-, vinyliasettaatti- tai muiden vinyliestereiden polymeereistä sekä akryylipolymeereistä valmistetut tuotteet.
- 3917 32 10 Kondensaatio- tai vaelluspolymerointituotteista, myös kemiallisesti muunnetuista valmistetut**
- Ks. alanimikkeen 3917 29 12 selittävät huomautukset.

- 3917 32 31**
-
3917 32 39
- Additiopolymeroitutuotteista valmistetut**
- Ks. alanimikkeen 3917 29 15 selittävät huomautukset.
- Näihin alanimikkeisiin kuuluvat mm. tuotteet, jotka on tehty eteeni-, propeeni- tai vinyylilokloridipolymeereistä.
- 3918**
- Muoviset lattianpäällysteet, myös itsekiinnittyvät, rullina tai laattoina; tämän ryhmän 9 huomautuksessa määritellyt muoviset seinän- ja katonpäällysteet**
- Tähän nimikkeeseen kuuluvat mm. muoviset reiättämättömät päällysteet, rullina tai laattoina, jollaisia käytetään peittämään esim. tenniskenttiä ja ulkotasanteita.
- 3919**
- Itsekiinnittyvät laatat, levyt, kalvot, teippi, kaistaleet ja muut litteät tuotteet, muovia, myös rullina**
- Ilmaisin "itsekiinnittyvä" määrittelystä, ks. HS-selitykset, nimikkeen 3919 ensimmäinen kappale. Tähän nimikkeeseen eivät kuulu litteät muovituotteet, jotka kiinnittyvät ainoastaan sileisiin pintoihin kuten lasiin.
- Tähän nimikkeeseen luokitelluilla tavaroilla on usein paperista tai muovista valmistettu suojaava taustakalvo tai -kaistale. Näitä suojaavia taustakalvoja tai -kaistaleita ei oteta huomioon määritettäessä tavaroiden luokittelua.
- 3919 10 11**
-
3919 10 90
- Enintään 20 cm:n levyisinä rullina**
- Näihin alanimikkeisiin kuuluvat mm. kiinnittyvät kaistaleet, joissa on repäisynauha ja jotka on lähinnä vähittäismyyntiä varten pakattu kertakäyttöisiin rullakeloihin, joita ei tavallisesti voida käyttää uudelleen.
- 3919 10 11**
-
3919 10 19
- Kaistaleet, jotka on päällystetty vulkanoimattomalla luonnon tai synteettisellä kumilla**
- Näihin alanimikkeisiin kuuluvat vain itsekiinnittyvät kaistaleet, esim. kaistaleet, joiden ulkonäöstä voi päätellä että ne on yksinomaan tai pääasiallisesti tarkoitettu kiinnittämiseen. Tällaisia kaistaleita käytetään tavallisesti tavaroiden pakkaamiseen ja muihin vastaaviin tarkoituksiin.
- 3919 10 69**
- Muut**
- Tähän alanimikkeeseen kuuluvat mm. styreeni-, propeeni- tai akryylipolymeereistä valmistetut tuotteet.
- 3920**
- Muut laatat, levyt, kalvot, kaistaleet ja nauhat, muovia, ei kuitenkaan huokoista muovia eikä muihin aineisiin vahvistamalla, kerrostamalla, tukemalla tai vastaavalla tavalla yhdistetyt**
- Ks. tämän ryhmän 10 huomautus.
- Tähän nimikkeeseen eivät kuulu kaistaleet, joiden näennäisleveys on enintään 5 mm (54 ryhmä).
- 3920 20 71**
- Koristenauhat**
- Tähän alanimikkeeseen kuuluvat kaistaleet, jollaisia käytetään pakkaustarkoituksiin ja jotka ovat värjättyjä, silkkimäisiä sekä jotka on valmistettu propeenipolymeereistä suulakepuristamalla.
- Valmiin tuotteen propeenipolymeerien molekyyliuunautuminen aiheuttaa tuotteen säikkytymisen, kun kaistaletta vedetään käsin pitkittäissuuntaan, mikä antaa virheellisen vaikutelman siitä, että kyseessä on kuitupohjainen tuote.
- Näiden kaistaleiden paksuus on noin 0,13 mm. Ne voivat olla painettuja ja ne soveltuvat kiharrettaviksi Ne on tavallisesti kierretty keloihin ja niitä markkinoidaan kauppanimellä "muoviset kuteettomat nauhat ("bolducs") Niitä käytetään yleensä samaan tarkoitukseen kuin nimikkeen 5806 kuteettomia nauhoja ("bolducs"). Nämä koristenauhat kiinnitetään pakkausten ympärille yleensä solmimalla.
- Tähän alanimikkeeseen eivät kuulu koristekaistaleet, joiden näennäisleveys on enintään 5 mm (alanimike 5404 90 11).
- 3920 20 79**
- Muut**
- Tähän alanimikkeeseen kuuluvat kaistaleet, joita käytetään pakkaustarkoituksiin ja jotka ovat värjäämättömiä tai kokonaisuutena värjättyjä sekä jotka on valmistettu propeenipolymeereistä suulakepuristamalla.
- Nämä koristenauhat — toisin kuin alanimikkeen 3920 20 71 koristenauhat — eivät ole silkkimäisiä, vaan ne ovat paksumpia ja jäykempinä ja ne eivät sovellu kiharrettaviksi. Niiden pinta voi olla kohokuvioitu tai koverrettu ja ne voivat olla painettuja.
- Koristenauha kiristetään pakattavan tavarän ympärille ja nauhan päät kuumasaumataan tai liitetään toisiinsa metalli- tai muoviliittimellä.
- Tähän alanimikkeeseen eivät kuulu kaistaleet, joiden näennäisleveys on enintään 5 mm (alanimike 5404 90 19).

- 3920 41 11** **Jäykät**
-
3920 41 99 Jäykkien ja taipuisien tuotteiden erottelusta, ks. alanimikkeiden 3920 42 11 - 3920 42 99 selittävät huomautukset.
- 3920 42 11** **Taipuisat**
-
3920 42 99 Näissä alanimikkeissä katsotaan taipuisiksi tuotteet, jotka voidaan niiden murtumatta käsin taivuttaa läpimitaltaan 18 cm olevan telan ympärille 15° - 30 °C:n lämpötilassa.
- 3920 73 10** **Kalvot rullina tai kaistaleina elokuvausta tai valokuvausta varten**

Tähän alanimikkeeseen kuuluvat levyt, jotka soveltuvat käytettäväksi elokuvatuksessa tai valokuvauksessa valoherkkien aineiden alustana.
- 3921** **Muut laatat, levyt, kalvot ja kaistaleet, muovia**

Ks. nimikkeen 3920 selittävät huomautukset.
- 3921 90 41** **Suurpainelaminaatit, joissa on koristepinta yhdellä tai molemmilla puolilla**

Tähän alanimikkeeseen kuuluvat mm. kalvolaminaatit, jotka koostuvat kuitulevyainekerroksista (esim. paperista), jotka on kyllästetty kertamuoveilla ja sidottu yhteen lämmön ja vähintään 5 MPa:n paineen avulla. Ulkokerroksessa tai -kerroksissa on koristevärejä tai -kuvioita (esim. puujäljitelmä).

Laminaatteja, joissa on koristekerros molemmilla puolilla, käytetään pystysuunnassa, esim. näyttelytilojen ja näyteikkunoiden väliseinäinä. Laminaatteja, joissa on koristekerros vain yhdellä puolella, käytetään pääsiallisesti lastulevyjen päällysteinä.
- 3923** **Tavaroiden kuljettamiseen tai pakkaamiseen käytettävät muovitavarat; muoviset tulpat, kannet, kapselit, korkit ja muut sulkimet**
- 3923 90 10** **Putkeksi valmistettu verkko**

Tähän alanimikkeeseen kuuluva verkko on tarkoitettu pakkaamiseen ja sitä myydään määrittämättömän pituisina paloina. Sopivan pituisiksi palasiksi leikatusta verkosta valmistetaan tavallisesti säkkejä ja pusseja, joita käytetään tiettyjen hedelmien ja kasvien, kuten omenoiden, appelsiinien, perunoiden ja sipulien, pakkaamiseen.
- 3924** **Pöytä- ja keittiöesineet, muut talous- ja toalettiesineet, muovia**
- 3924 90 11** **Sienet**

Tähän alanimikkeeseen kuuluvat regeneroidusta selluloosasta valmistetut sienet, jotka on leikattu muun kuin suorakaiteen tai neliön muotoisiksi kappaleiksi sekä suorakaiteen tai neliön muotoisiksi leikatut sienet, joissa on pyöristetyt reunat tai joita on muuten työstetty.

Tähän alanimikkeeseen eivät kuulu:

a) edellä mainitut sienet, jotka on valmistettu muusta muovista kuin regeneroidusta selluloosasta (alanimike 3924 90 90);
b) pesusienet (nimike 0509);
c) ainoastaan suorakaiteen tai neliön muotoisiksi leikatut sienet (nimike 3921).
- 3925** **Muoviset rakennustarvikkeet, muualle kuulumattomat**

Ks. tämän ryhmän 11 huomautus.
- 3925 20 00** **Ovet, ikkunat, ovenkarmit, ikkunankehukset ja -karmit sekä kynnykset**

Ks. HS-selitykset, alanimike 3925 20.
- 3925 90 10** **Helat ja varusteet, jotka on tarkoitettu pysyvästi asennettaviksi oviin, ikkunoihin, portaisiin, seiniin tai muihin rakennuksen osiin**

Ks. tämän ryhmän 11 huomautuksen ij alakohta.

40 RYHMÄ

KUMI JA KUMITAVARAT

Yleisohjeita

Tämän ryhmän 4 huomautuksen a alakohdassa tarkoitetaan ilmaisulla ”muut kuin lämpömuovautuvat aineet” aineita, joita ei voida toistuvasti pehmentää lämpökäsittelyllä niin, että niitä voitaisiin muotoilla puristamalla tai suulakepuristamalla.

- 4001 Luonnonkumi, balata, guttaperkka, guayulekumi, chiclekumi ja niiden kaltaiset luonnosta saadut kumit, alkumuodossa tai laattoina, levyinä tai kaistaleina**
- 4001 21 00 Savustetut levyt**
Ks. HS-selitykset, nimike 4001, B kohdan 1 alakohdan ensimmäinen kappale.
- 4001 29 00 Muu**
Ks. HS-selitykset, nimike 4001, B kohdan 1 alakohdan toinen ja neljäs kappale.
Tähän alanimikkeeseen kuuluvat mm. vaaleat kreppilevyt, ruskeat kreppilevyt, uritetut ja ilmakuivatut levyt, uudelleen puristetut kumirakeet ja luonnonkumista saatu raejauhe (”free-flowing powders”).
- 4002 Synteettinen kumi ja öljystä valmistettu faktis, alkumuodossa tai laattoina, levyinä tai kaistaleina; nimikkeeseen 4001 tuotteiden ja tämän nimikkeeseen tuotteiden seokset, alkumuodossa tai laattoina, levyinä tai kaistaleina**
- 4002 99 10 Muoveja yhdistämällä modifioidut tuotteet**
Tähän alanimikkeeseen kuuluvat tämän ryhmän 4 huomautuksen c alakohdassa mainitut tuotteet, lukuun ottamatta depolymeroitua luonnonkumia (alanimike 4002 99 90).
- 4002 99 90 Muu**
Tähän alanimikkeeseen kuuluvat mm. karboksyloidut akryylinitriilibutadienikumit (XNBR), akryylinitriili-isopreenikumit (NIR) ja öljystä valmistettu faktis.
- 4005 Seostettu kumi, vulkanoimaton, alkumuodossa tai laattoina, levyinä tai kaistaleina**
- 4005 20 00 Liuokset; muut dispersiot kuin alanimikkeeseen 400510 kuuluvat**
Ks. HS-selitykset, nimike 4005, B kohdan ensimmäinen kappale sekä 2 alakohta.
- 4005 91 00 Laatat, levyt ja kaistaleet**
Ks. HS-selitykset, nimike 4005, B kohdan ensimmäinen kappale sekä 3 ja 4 alakohtat.
Tähän alanimikkeeseen kuuluvat vulkanoimattomasta kumista valmistetut laatat, levyt ja kaistaleet, leikkaamattomina tai ainoastaan leikattuina suorakaiteen tai neliön muotoisiksi. Ne on päällystetty yhdeltä puolelta liima-ainekerroksella. Tämän ryhmän 9 huomautuksen mukaisesti liima-aineen lisääminen katsotaan pelkäksi pintakäsittelyksi. Tähän alanimikkeeseen luokitellaan myös vastaavat tuotteet, joissa on liima-ainetta suojaava, paperista tai tekstiiliaineesta valmistettu taustapaperikerros.
- 4005 99 00 Muut**
Ks. HS-selitykset, nimike 4005, B kohdan ensimmäinen kappale sekä 5 alakohta.

- 4009 Putket ja letkut, vulkanoitua kumia, ei kuitenkaan kovakumia, myös jos niissä on liitos- ja muita osia (esim. liitoscappaleita, kulmakappaleita ja laippoja)**
- 4009 50 30 Vahvistamattomat ja muuten muihin aineisiin yhdistämättömät**
Tähän alanimikkeeseen kuuluvien putkien ja letkujen liitos- ja muut osat voivat olla mitä tahansa materiaalia.
- 4009 50 50 Vahvistetut ainoastaan metallilla tai siihen muuten yhdistetyt**
Ks. alanimikkeen 4009 50 30 selittävät huomautukset.
- 4009 50 70 Vahvistetut ainoastaan tekstiiliaineella tai siihen muuten yhdistetyt**
Ks. alanimikkeen 4009 50 30 selittävät huomautukset.
- 4011 Uudet pneumaattiset ulkorenkaat, kumia**
- 4011 20 10 Kuormitustunnus enintään 121**
Kuormitustunnus on aina merkitty ulkorenkaaseen. Se määritellään neuvoston direktiivissä 92/23/ETY (EYVL N:o L 129, 14.5.1992, s. 95).
- 4011 20 90 Kuormitustunnus suurempi kuin 121**
Ks. alanimikkeen 4011 20 10 selittävät huomautukset.
- 4011 40 20 Vannehalkaisija enintään 33 cm**
Tähän alanimikkeeseen kuuluvat ulkorenkaat, joiden vannehalkaisija on enintään 13 tuumaa (13 tuumaa = 33,02 cm). Vannehalkaisijan tuumakoko on aina merkitty ulkorenkaaseen (ks. neuvoston direktiivi 92/23/ETY (EYVL N:o L 129, 14.5.1992, s. 95)).
- 4011 50 10 Ulkorenkaat, joissa on sisäänommellut sisärenkaat**
Ulkorenkaat, joissa on sisäänommellut sisärenkaat, ovat pneumaattisia ulkorenkaita eli kokonaisuuksia, jotka koostuvat ulkorenkaasta ja sisärenkaasta ja joita tavallisesti käytetään kilpapyörissä.
- 4011 91 10 Joissa on vinoripakuviainen tai sen kaltainen kulutuspinna**
- 4011 91 90**
Ks. HS-selitykset, alanimike 4011 91.
- 4015 Vaatteet ja vaateustarvikkeet (myös käsineet), kaikkiin tarkoituksiin, vulkanoitua kumia, ei kuitenkaan kovakumia**
- 4015 11 00 Kirurgiseen käyttöön**
Ks. HS-selitykset, alanimike 4015 11.
Tämä alanimike ei koske pelkästään kirurgiseen käyttöön tarkoitettuja, steriiliin pakkaukseen pakattuja käsineitä. Siihen kuuluvat myös standardien EN 455-1 ja EN 455-2 sekä vastaavien standardien mukaiset käsineet.
- 4015 19 90 Muut**
Tähän alanimikkeeseen kuuluvat mm.:
1. teolliseen käyttöön tarkoitetut suojakintaat ja -käsineet;
 2. radiologeille tarkoitetut suojakäsineet, jotka on käsitelty lyijykarbonaattipohjaisella seoksella ja jotka eivät siksi läpäise röntgensäteitä.
- 4015 90 00 Muut**
HS-selityksissä nimikkeen 4015 mainittujen tuotteiden lisäksi (lukuun ottamatta käsineitä) tähän alanimikkeeseen kuuluvat myös suojavaatteet, jotka suojaavat säteilyltä tai ilmanpaineelta (esim. lentäjille tarkoitetut painepuvut), edellyttäen että niihin ei ole yhdistetty hengityslaitetta. Mikäli tavaraan on liitetty hengityslaitte, se luokitellaan nimikkeeseen 9020 00.

4016 Muut tavarat, vulkanoitua kumia, ei kuitenkaan kovakumia**4016 91 00 Lattianpäällysteet ja matot**

Ks. HS-selitykset, nimike 4016, 2 alakohta.

4016 99 82 Muut**ja****4016 99 88**

HS-selityksissä, nimikkeen 4016 kohdissa 7 - 12 mainittujen tuotteiden lisäksi näihin alanimikkeisiin kuuluvat mm. kumi-päiset vasarat, hiomakivet, joita (vaihdettavalla) hiomapaperilla päällystettyinä käytetään tiettyjen tavaroiden käsinkiillottamiseen sekä kotitaloustuotteet kuten pienillä imukupeilla varustetut koukut, pöytätabletit, pesualtaiden tulpat, karhupumput (viemäripumput), oven pidättimet ja huonekalujen jalkoihin tarkoitettut kumitulpat.

VIII JAKSO

RAAKAVUODAT JA -NAHAT, MUOKATTU NAHKA, TURKISNAHAT JA NIISTÄ VALMISTETUT TAVARAT; SATULA- JA VALJASTEOKSET; MATKATARVIKKEET, KÄSILAUKUT JA NIIDEN KALTAISET SÄILYTYSesineet; SUOLESTA VALMISTETUT TAVARAT

41 RYHMÄ

RAAKAVUODAT JA -NAHAT (MUUT KUIN TURKISNAHAT) SEKÄ MUOKATTU NAHKA

- 4101 Nauta- ja hevoseläinten raakavuodat ja -nahat (tuoreet tai suolatut, kuivatut, kalkitut, piklatut tai muulla tavalla säilötyt, mutta eivät parkitut, pergamenttinahaksi valmistetut tai enempää valmistetut), myös karvapeitteettömät tai halkaistut**
- 4101 10 10 ja 4101 10 90 Kokonaiset nautaeläinten vuodat ja nahat, paino nahkaa kohti enintään 8 kg, jos nahka on ainoastaan kuivattu, enintään 10 kg, jos nahka on kuivasuolattu, ja enintään 14 kg, jos nahka on tuore, märkäsuolattu tai muulla tavalla säilöetty**
- Näihin alanimikkeisiin kuuluvat vuodat ja nahat katsotaan kokonaisiksi myös, jos niistä puuttuu pää ja raajat. Ne eivät saa kuitenkaan olla halkaistuja, ts. nahan on oltava alkuperäisen paksuinen, eikä halkaistuna kahteen tai useampaan kerrokseen.
- 4101 10 10 Tuoreet tai märkäsuolatut**
- Tähän alanimikkeeseen kuuluvat vuodat ja nahat, jotka on ainoastaan nyljetty eläimestä, ja vuodat ja nahat, jotka pilaantumisen estämiseksi on säilöetty ainoastaan suolaamalla. Tähän alanimikkeeseen luokitellaan myös jäädytetyt vuodat ja nahat.
- 4101 10 90 Muut**
- Tähän alanimikkeeseen kuuluvat kuivatut vuodat ja nahat (säilöetty ainoastaan kuivaamalla, myös, jos niihin on lisätty anti-septisiä aineita), kuivasuolatut vuodat ja nahat, kalkitut vuodat ja nahat (liuotettu kalkkiliuoksessa tai peitetty kalkkia sisältävällä tahnulla) ja piklatut vuodat ja nahat (kyllästetty vetykloridihapon, rikkihapon tai muiden kemikaalien laimeilla liuoksilla, joihin on lisätty suolaa) sekä muulla tavoin säilötyt vuodat ja nahat.
- 4101 22 00 Selkämät ja puoliselkämät**
- Selkämä koostuu selkää ja takaneljänneksiä peittävästä vuodasta. Se on tiiveintä ja lujinta nahkaa ja siksi vuodan arvokkain osa.
- Puoliselkämät saadaan leikkaamalla selkämä kahtia selkärangan suuntaisesti.
- 4101 30 10 Kuivatut tai kuivasuolatut**
- Ilmaisin ”kuivatut” määrittelystä, ks. alanimikkeen 4101 10 90 selittävät huomautukset.
- 4102 Lampaan ja karitsan raakanahat (tuoreet tai suolatut, kuivatut, kalkitut, piklatut tai muulla tavalla säilötyt, mutta eivät parkitut, pergamenttinahaksi valmistetut tai enempää valmistetut), myös villapeitteettömät tai halkaistut, muut kuin tämän ryhmän 1 huomautuksen c alakohdan mukaisesti tähän ryhmään kuulumattomat**
- 4102 10 10 Karitsan**
- Tähän alanimikkeeseen kuuluvat nahat, joiden pinta-ala on enintään 1,5 m².
- 4102 10 90 Muut**
- Tähän alanimikkeeseen kuuluvat nahat, joiden pinta-ala on yli 1,5 m².
- 4102 21 00 Piklatut**
- Piklatuista nahoista, ks. alanimikkeen 4101 10 90 selittävät huomautukset.

- 4103 Muut raakavuodot ja -nahat (tuoreet tai suolatut, kuivatut, kalkitut, piklatut tai muulla tavalla säilötyt, mutta eivät parkitut, pergamenttinahaksi valmistetut tai enempää valmistetut), myös karvapeitteettömät tai halkaistut, muut kuin tämän ryhmän 1 huomautuksen b tai c alakohdan mukaisesti tähän ryhmään kuulumattomat**
- 4103 10 10 ja 4103 10 90 Vuohen tai vohlan**
- Vuohen ja vohlan nahat ovat pitkiä ja kapeita ja niissä on pitkä niskaosa, kun taas lampaan ja karitsan nahat ovat leveämpiä ja niissä on lyhyempi niskaosa.
- Ks. myös tämän ryhmän 1 huomautuksen c alakohta.
- 4103 10 10 Tuoreet, suolatut tai kuivatut**
- Ks. alanimikkeiden 4101 10 10 ja 4101 10 90 selittävät huomautukset.
- 4103 20 00 Matelijoiden**
- Tähän alanimikkeeseen kuuluvat mm. pytonkäärmeiden, boakäärmeiden, alligaattoreiden, kaimaanien, iguaanien, gaviaalien ja sisiliskojen nahat.
- 4104 Nauta- ja hevoseläinten nahka, muokattu, karvapeitteetön, muu kuin nimikkeen 4108 tai 4109 nahka**
- 4104 10 10 Intialaiset vasikan vuodot, kokonaiset, myös jos niistä puuttuu pää tai raajat, nettopaino enintään 4,5 kg/vuota, ainoastaan kasvisparkitut, myös edelleen valmistetut, mutta selvästi soveltumattomat nahkatavaroiden välittömään valmistamiseen**
- Tähän alanimikkeeseen kuuluvat vasikan vuodot, jotka on ainoastaan parkittu kasviaineilla ja jotka voivat olla käsiteltyjä esim. kasviöljyllä säilymisen varmistamiseksi pitkien kuljetusten aikana.
- Näille vuodille on tunnusomaista luja ja tiivis rakenne ja vaalea väri, joka johtuu kasvisparkituksesta. Vuodan karvapuoli on pehmeä ja tasaisesti silotettu ja vuodan lihapuoli on yleensä huolellisesti puhdistettu kaapimalla. Ennen kuin tämän tyyppisiä vuotia voidaan käyttää nahkatavaroiden valmistuksessa, ne täytyy työstää täysin uudelleen (parkinpoisto) ja siksi niitä voidaan pitää esiparkittuina vuotina.
- Näitä vuotia (jotka tunnetaan nimellä ”Madras skins” eli intialaiset vasikan vuodot) tuodaan Intiasta tai Pakistanista. Ne ovat tavallisesti kuuden kappaleen erissä, jotka on puristettu paaleiksi ja pakattu olkimattoihin ja juuttisäkkeihin.
- 4104 10 91 Ei enempää valmistetut kuin parkitut**
- Tähän alanimikkeeseen kuuluvat tuotteet ovat tunnistettavissa erityisesti niiden lihapuolelta, jossa on varsinkin reunoilla jäljellä näkyviä ihonalaisia lihassäikeitä. Tämän vuoksi lihapuolen pinta on säikeinen ja karkea. Osittain parkitut (esiparkitut) vuodot ja nahat luokitellaan samoin kuten vuodot ja nahat, jotka eivät ole enempää valmistetut kuin parkitut.
- Näiden nahkojen luokitteluun eivät vaikuta varsinaisen parkituksen viimeistelyyn tarkoitettujen käsittelyjen, joiden aikana parkitukseen käytetyt tuotteet ja mahdollisesti jäljellä oleva vesi poistetaan nahoista (esim. pesemällä, vääntämällä, puristamalla, kuivaamalla ja venyttämällä). Luokitteluun ei vaikuta myöskään vuotien ja nahkojen, jotka eivät ole enempää valmistetut kuin parkitut, pelkkä halkaisu.
- 4104 10 95 ja 4104 10 99 Muulla tavalla valmistetut**
- Näihin alanimikkeisiin kuuluvat vuodot ja nahat voivat olla edelleen käsiteltyjä (muokattu, värjätty, martiopuristettu tai muulla tavoin puristettu, viimeistely mokkanahan nukkamaisen ulkonäön aikaansaamiseksi, painettu, silotettu, lakkapäälystetty, metallipäälystetty, jne.) tai pergamenttinahaksi valmistettuja (ks. HS-selitysten tämän ryhmän yleisohjeiden II kohdan C alakohta).
- 4104 10 95 Boksintahka**
- Boksintahka on kromiparkittua tai joskus yhdistelmäparkittua vasikannahkaa, joka on viimeistely värjäämällä ja kiillottamalla ja jota käytetään kenkien päällisnahkojen tai tiettyjen nahkatavaroiden (esim. käsilaukkujen, salkkujen) valmistukseen. Boksintahka on hyvin pehmeää.
- 4104 21 00 Naudannahka, kasvisesiparkittu**
- Ks. HS-selitykset, alanimikkeet 4104 21 ja 4104 22.
- 4104 22 10 ja 4104 22 90 Naudannahka, muulla tavalla esiparkittu**
- Ks. HS-selitykset, alanimikkeet 4104 21 ja 4104 22.

- 4104 31 11** **Muu naudan- tai hevoseläinten nahka, pergamenttinahaksi valmistettu tai parkituksen jälkeen valmistettu**
-
4104 39 90 Näihin alanimikkeisiin kuuluvat vuodat ja nahat voivat olla edelleen käsiteltyjä (muokattu, värjätty, martiopuristettu tai muulla tavoin puristettu, viimeistelty mokkanahan nukkamaisen ulkonäön aikaansaamiseksi, painettu, silotettu, lakkapäällystetty, metallipäällystetty, jne.) tai pergamenttinahaksi valmistettuja (ks. HS-selitysten tämän ryhmän yleisohjeiden II kohdan C alakohta)
- 4104 31 11** **Halkaisematon, ohentamaton nahka ja halkaistu, ohennettu nahka, jossa martio on jäljellä**
-
4104 31 90 Ks. HS-selitykset, alanimike 4104 31.
Näihin alanimikkeisiin kuuluvat vain vuodat, joissa on jäljellä nahan martiopinta (pintapuoli).
- 4104 31 11** **Halkaisematon, ohentamaton nahka**
ja
4104 31 19 Näihin alanimikkeisiin kuuluvat halkaisemattomat vuodat (ts. ne ovat alkuperäisen paksuisia eikä niitä ole halkaistu useiksi eri kerroksiksi), myös ne, jotka on ohennettu kauttaaltaan tasaisen vahvuiseksi lihapuolelta kaapimalla ja karheet tai kudokset ja lihanjätteet poistamalla.
- 4104 31 11** **Pohjanahka**
Pohjanahkaa, jolta edellytetään vahvuutta ja kestävyyttä käyttötarkoituksensa vuoksi, ei ole viimeistelty. Tämän nahan muokkauksessa käytetty menetelmä on vesimuokkaus, kun taas viimeistellyt nahat on rasvamuokattu. Pääasialliset pohjanahan muokkauksessa käytetyt menetelmät ovat nahkapuolen (pintapuolen) puhdistus, ilmakuivaus, toisettu vararointi ja painevalssaus.
Ks. myös HS-selitykset, nimikkeen 4104 kolmas kappale.
- 4105** **Lampaan- ja karitsannahka, muokattu, villapeitteetön, muu kuin nimikkeen 4108 tai 4109 nahka**
- 4105 11 10** **Kasvisesiparkittu**
-
4105 11 99 Ks. HS-selitykset, alanimikkeet 4105 11 ja 4105 12.
- 4105 11 10** **Intialaisen karvalampaan (métis) nahka, myös edelleen valmistettu, mutta selvästi soveltumaton nahkatavaroiden välittömään valmistamiseen**
Alanimikkeiden 4104 10 10 selittävät huomautukset koskevat soveltuvin osin tätä alanimikettä.
- 4105 11 91** **Halkaisematon**
Alanimikkeiden 4104 31 11 ja 4104 31 19 selittävät huomautukset koskevat soveltuvin osin tätä alanimikettä.
- 4105 12 10** **Muulla tavalla esiparkittu**
ja
4105 12 90 Ks. HS-selitykset, alanimikkeet 4105 11 ja 4105 12.
- 4105 12 10** **Halkaisematon**
Alanimikkeiden 4104 31 11 ja 4104 31 19 selittävät huomautukset koskevat soveltuvin osin tätä alanimikettä.
- 4105 19 10** **Muu**
ja
4105 19 90 Näihin alanimikkeisiin kuuluvat mm. lampaan- ja karitsannahat, jotka on parkittu suolan, alunan, munankeltuaisen ja jauhon seoksella (alunaparkittu nahka). Näitä nahkoja käytetään pääasiallisesti käsineiden valmistukseen tai korkealuokkaisten jalkineiden valmistuksessa.
- 4105 19 10** **Halkaisematon**
Alanimikkeiden 4104 31 11 ja 4104 31 19 selittävät huomautukset koskevat soveltuvin osin tätä alanimikettä.
- 4105 20 00** **Pergamenttinahaksi valmistettu tai parkituksen jälkeen valmistettu**
Alanimikkeiden 4104 10 95 ja 4104 10 99 selittävät huomautukset koskevat soveltuvin osin tätä alanimikettä.

- 4106 Vuohen- ja vohlannahka, muokattu, karvapeitteetön, muu kuin nimikkeen 4108 tai 4109 nahka**
- 4106 11 10 Kasvisesiparkittu**
ja
4106 11 90 Ks. HS-selitykset, alanimikkeet 4106 11 ja 4106 12.
- 4106 11 10 Intialaisen vuohen tai vohlan nahka, myös edelleen valmistettu, mutta selvästi soveltumaton nahkatavaroiden välittömään valmistamiseen**
Alanimikkeen 4104 10 10 selittävät huomautukset koskevat soveltuvin osin tätä alanimikettä.
- 4106 12 00 Muulla tavalla esiparkittu**
Ks. HS-selitykset, alanimikkeet 4106 11 ja 4106 12.
- 4106 19 00 Muu**
Alanimikkeiden 4105 19 10 ja 4105 19 90 selittävät huomautukset koskevat soveltuvin osin tätä alanimikettä.
- 4106 20 00 Pergamenttinahaksi valmistettu tai parkituksen jälkeen valmistettu**
Alanimikkeiden 4104 10 95 ja 4104 10 99 selittävät huomautukset koskevat soveltuvin osin tätä alanimikettä.
- 4107 Muiden eläinten nahka, muokattu, karvapeitteetön, muu kuin nimikkeen 4108 tai 4109 nahka**
- 4107 21 00 Kasvisesiparkittu**
Ks. HS-selitykset, alanimike 4107 21.

42 RYHMÄ

NAHKATAVARAT; SATULA- JA VALJASTEOKSET; MATKATARVIKKEET, KÄSILAUKUT JA NIIDEN KALTAISET SÄILYTYS-ESINEET; SUOLESTA VALMISTETUT TAVARAT

4202 Matka-arkut, matkalaukut, toalettilaukut (vanity-cases), attasealaukut, salkut, koululaukut, silmälasikotelot, kiikarikotelot, kameralaukut, soittimien kotelot ja laukut, asekotelot sekä niiden kaltaiset säilytysesineet; matkakassit ja -pussit, meikkilaukut ja -pussit (toilet bags), selkäreput, käsilaukut, ostoslaukut ja -kassit, lompakot, rahakukkarot, karttakotelot, savukekotelot, tupakkapussit, työkalulaukut ja -salkut, urheiluvälinelaukut, pullokotelot, korulippaat ja -rasiat, puuterirasiat, kotelot ruokailuvälineitä varten ja niiden kaltaiset säilytysesineet, jotka on valmistettu nahasta, tekonahasta, muovilevystä, tekstiiliaineesta, vulkaanikuidusta, kartongista tai pahvista tai kokonaan tai suurimaksi osaksi päällystetty näillä aineilla tai paperilla

Ilmaisen "ulkopinta" määrittelystä ks. tämän ryhmän 1 lisähuomautus.

Tähän nimikkeeseen kuuluvat mm. mailalaukut, joihin mahtuu koko maila, myös kädensijalla tai olkahihnalla varustetut.

Tähän nimikkeeseen eivät kuitenkaan kuulu mm. tennismailojen, sulkapallomailojen, golfmailojen jne. lapasuojukset, jotka on tehty (tavallisesti muovilla päällystetystä) tekstiilikankaasta, myös palloille tarkoitettulla sivutaskulla varustetut (nimike 6307).

4202 11 10 **Joiden ulkopinta on nahkaa, tekonahkaa tai kiiltonahkaa**

ja

4202 11 90 Ilmaissujen "kiiltonahka" ja "tekonahka" määrittelystä, ks. HS-selitykset, nimike 4109, 1 kohta, tässä järjestyksessä ja nimike 4111.

4202 12 11 **Muovilevyä**

ja

4202 12 19 Jos tuotteen säilytysesineen uloin materiaali on yhdistelmäainetta, jonka paljain silmin nähtävissä oleva uloin kerros on muovilevyä (esim. tekstiilikuiduista kudotun kankaan ja muovilevyn yhdistelmä), tuote voidaan luokitella näihin alanimikkeisiin siitä riippumatta, onko muovilevy valmistettu ensin ennen yhdistelmäaineen valmistamista vai onko muovikerros syntynyt siten, että jokin aine (esim. tekstiilikuidusta kudottu kangas) on päällystetty tai peitetty muovilla, edellyttäen kuitenkin, että kyseinen paljain silmin nähtävissä oleva uloin kerros muistuttaa tuotteeseen kiinnitettyä muovilevyä.

4202 22 10 **Muovilevyä**

Ks. alanimikkeiden 4202 12 11 ja 4202 12 19 selittävät huomautukset.

4202 31 00 **Tavarat, jollaisia tavallisesti pidetään taskussa tai käsilaukussa**

-

4202 39 00 Ks. HS-selitykset alanimikkeissä 4202 31, 4202 32 ja 4202 39.

4202 32 10 **Muovilevyä**

Ks. alanimikkeiden 4202 12 11 ja 4202 12 19 selittävät huomautukset.

4202 92 11 **Muovilevyä**

-

4202 92 19 Ks. alanimikkeiden 4202 12 11 ja 4202 12 19 selittävät huomautukset.

4203 **Vaatteet ja vaatetustarvikkeet nahasta tai tekonahasta**

4203 10 00 **Vaatteet**

Tähän alanimikkeeseen kuuluvat vaatteet (mukaan lukien työvaatteet) kuten esim. takit, päällystakit, housut ja esiliinat, jotka on valmistettu nahasta tai keidonahasta. Tähän alanimikkeeseen kuuluvat myös nahasta ja yhdistetyistä nahanpalasista koostuvat epätäydelliset tai viimeistelmättömät tavarat, jotka ovat kuitenkin tunnistettavissa vaatteiksi.

- 4203 21 00** **Käsineet**
-
4203 29 99 Näihin alanimikkeisiin kuuluvat mm. käsineet, jotka eivät ole enempää valmistetut kuin muotoon leikatut.
Tiettyyn muotoon leikatut nahanpalat, jotka on tarkoitettu käsineiden valmistamiseen, mutta joihin ei ole vielä leikattu peukalon ja sormien muotoja, luokitellaan alanimikkeeseen 4205 00 00.
- 4203 21 00** **Erityisesti urheilukäyttöön suunnitellut**
Ks. HS-selitykset, alanimike 4203 21.
Tähän alanimikkeeseen kuuluvat myös miekkailu-, kriketti- ja pesäpallokäsineet sekä kilpapyöräilijöille tarkoitettut käsineet, joissa on avoinaiset kämmenselät.
- 4203 29 10** **Kaikkien ammattialojen suojakäsineet**
Tähän alanimikkeeseen kuuluvat suojakäsineet on tavallisesti tarkoitettu käsien suojaamiseen työskentelyn aikana. Tämän vuoksi, toisin kuin muotikäsineet, ne on usein valmistettu paksusta, vahvasta nahasta, jota ei tavallisesti ole enempää valmistettu kuin parkittu. Suojakäsineissä on usein karkea pinta ja niissä voi olla rannekkeet, jotka suojaavat ranteita ja käsivarsia.
Tähän alanimikkeeseen luokitellaan myös suojakäsineet, joissa vain kämmenet ja sormien kämmenpuoliset osat ovat nahkaa.
- 4203 29 91** **Muut**
ja
4203 29 99 Näihin alanimikkeisiin kuuluvat myös käsineet, joita käytetään urheiltaessa mutta joilla ei kuitenkaan ole HS-selityksissä alanimikkeessä 4203 21 mainittuja, erityisesti urheilukäyttöön suunniteltujen käsineiden toiminnallisia ominaisuuksia.
Näihin alanimikkeisiin kuuluvat myös käsintyyppit, joissa kämmen ja sormien kämmenpuoliset osat sekä sormien välit on tehty nahasta ja kämmenselkää muusta materiaalista.
- 4203 29 99** **Muut**
Tähän alanimikkeeseen kuuluvat käsineet, jotka leikkauksen ja ulkomuodon puolesta on selvästi suunniteltu naisten ja tyttöjen käsineiksi.
- 4203 30 00** **Vyöt, myös olkavyöt**
Tähän alanimikkeeseen kuuluvat mm. rahavyöt ja niiden kaltaiset nahkavyöt, joissa on yksi tai useampi kiinnikkeellä varustettu tasku.
- 4203 40 00** **Muut vaatetustarvikkeet**
Tähän alanimikkeeseen kuuluvat mm. housunkannattimet, kalvosimet, solmiot ja tirolilaisten polvihousujen kannattimet.
Tähän alanimikkeeseen eivät kuulu kengännauhat, joita ei pidetä vaatetustarvikkeina, vaan ne luokitellaan nimikkeeseen 4205 00 00. Tähän alanimikkeeseen eivät myöskään kuulu kalvosimet, joissa on korujäljitelmiä tai pukukoruja (nimike 7117), eivätkä kellonrannekkeet (nimike 9113).
- 4204 00** **Nahasta tai tekonahasta valmistetut tavarat, jollaisia käytetään koneissa tai mekaanisissa laitteissa tai muihin teknisiin tarkoituksiin**
- 4204 00 10** **Käyttö- ja kuljetushihnat**
Ks. HS-selitykset, nimike 4204, 1 kohta.
- 4204 00 90** **Muut**
Ks. HS-selitykset, nimike 4204, 2 - 7 kohdat.
- 4206** **Suolesta, kullantaontanahasta, rakoista tai jänteistä valmistetut tavarat**
- 4206 10 00** **Katgutti**
Ks. HS-selitykset, nimike 4206, 1 kohta.
- 4206 90 00** **Muut**
Ks. HS-selitykset, nimike 4206, 2 ja 3 kohdat.

43 RYHMÄ

TURKISNAHAT JA TEKOTURKIKSET; NIISTÄ VALMISTETUT TAVARAT

- 4301** **Raa'at turkisnahat (myös päät, hännät, koivet ja muut osat tai leikkeet, jotka sopivat turkkurien käyttöön), muut kuin nimikkeen 4101, 4102 tai 4103 raa'at vuodat ja nahat**
- Ilmaisin "raa'at turkisnahat" määrittelystä, ks. HS-selitykset, nimikkeen 4301 viimeistä edellinen kappale.
- 4301 40 00** **Majavannahat, kokonaiset, myös jos niistä puuttuvat pää, häntä tai koivet**
- Kastanjanruskeassa majavannahassa pohjavillaa (erittäin tiheä, hieno, siniharmaa, laineikas, takkuuntumaton) peittää karkea peitinkarva.
- 4301 70 10** **Hylkeennahat, kokonaiset, myös jos niistä puuttuvat pää, häntä tai evät**
ja
4301 70 90
- Hylkeennahat esitetään tullattaviksi usein virheellisesti merisaukonnahkoina. Hylkeillä on hieno, silkkimäinen, tiheä turkki, jossa kiiltävän musta peitinkarva peittää kullanvärisen pohjavillan, joka kaulassa ja vatsan alueella vivahtaa punaruskeaan tai oranssiin.
- 4301 70 10** **Grönlanninhylkeen kuutin ja kuplahylkeen kuutin nahat**
- Grönlanninhylkeen ("whitecoat") kuutin turkki on väriltään täysin valkoinen.
- Kuplahylkeen ("blue-backs") kuutin turkki on väriltään valkoinen ja siinä on päästä pyrstöevään ulottuva leveä siniharmaa selkäjuova.
- 4301 80 10** **Merisaukon- tai nutriannahat**
- Merisaukon turkin väri vaihtelee ruskeasta mustaan ja siinä on siellä täällä valkoisia karvoja. Pohjavilla on erittäin hieno ja tiheä (vahva).
- Koska nutrian nisät ovat selkäpuolella, sen turkin lähes ainoa käyttökelpoinen osa on vatsa. Tämän vuoksi eläintä nyljettäessä nahkomisviilto tehdään selän suuntaisesti. Turkki on vatsapuolelta mustanruskea ja vaaleampi selästä ja kyljistä. Runsas peitinkarva on karkea ja pohjavilla hieno, tiheä ja villava.
- 4301 80 50** **Luonnonvaraisten kissaeläinten nahat**
- Tähän alanimikkeeseen kuuluvat erityisesti gepardin, jaguaarin, ilveksen, pantterin (eli leopardin) ja puuman turkisnahat.
- 4301 90 00** **Päät, hännät, koivet ja muut osat tai leikkeet, jotka sopivat turkkurien käyttöön**
- Tähän alanimikkeeseen eivät kuulu vain poistetut osat (päät, hännät ja koivet), vaan myös suikaleet ja somisteet. Näistä osista tehdään tauluja ("mats"), joita sitten käytetään huonompilaatuisten turkistuotteiden valmistuksessa.
- 4302** **Parkitut tai muokatut turkisnahat (myös päät, hännät, koivet ja muut osat tai leikkeet), irralliset tai (muuta aineita lisäämättä) yhdistetyt, muut kuin nimikkeeseen 4303 kuuluvat**
- 4302 11 00** **Kokonaiset nahat, myös jos niistä puuttuu pää, häntä tai koivet, irralliset**
-
- 4302 19 95**
- Näihin alanimikkeisiin kuuluvat mm. vuodat ja nahat (esim. lampaan), joista on poistettu ainoastaan pää, koivet ja häntä ja joita, myös reunoista tasattuja, ei ole leikattu tai muuten työstetty muotoon. Ne voivat olla värjättyjä ja soveltuvat käytettäväksi mattoina.
- 4302 19 41** **Grönlanninhylkeen kuutin tai kuplahylkeen kuutin nahat**
- Ks. alanimikkeen 4301 70 10 selittävät huomautukset.

4302 20 00**Päät, hännät, koivet ja muut osat tai leikkeet, irralliset**

Tähän alanimikkeeseen kuuluvat "osat tai leikkeet" ovat leikkuujätteitä, joita syntyy valmistettaessa turkiksia tai yhdistettäessä turkisinahkoja tai niiden osia neliön, suorakaiteen, puolisuunnikkaan tai ristin muotoisiksi kappaleiksi.

4302 30 10**Rykätyt turkisinahat**

Ks. HS-selitykset, nimike 4302, ensimmäinen kappale, kohdan b toinen kappale.

Rykäytyttyä turkisinahkoja, joihin viitataan joskus nimellä "stranded furskins", voidaan valmistaa myös:

- leikkaamalla nahat ohuiksi suikaleiksi viistoon ja yhdistämällä ne uudestaan alkuperäisessä järjestyksessä,
- leikkaamalla nahat ja yhdistämällä ne uudestaan "step-cutting"

Näin saadaan pitempiä mutta kapeampia turkisinahkoja

4302 30 21**Muut****4302 30 75**

Näihin alanimikkeisiin kuuluvat mm. seuraavat tuotteet, edellyttäen että niihin ei ole lisätty muita materiaaleja:

1. alanimikkeen 4302 20 00 osat ja leikkeet tai kokonahat "pussien" ("sac"), levyjen ("plate"), ristien ("crosses") tai muiden samankaltaisten puolivalmisteiden muotoon yhdistettyinä;
2. pitkien ja lyhyiden turkistakkien valmistukseen tarkoitettut turkislevyt ("bodies"), joihin tavallisesti kuuluu kolme erillistä turkisinahoista valmistettua osaa, joista yksi osa on suunnikas, jonka kanta on pitkä ja kaareva (takakappaleen leikkaamiseen tarkoitettu) ja kaksi muuta osaa suorakaiteen muotoisia (etukappaleen ja hihojen leikkaamiseen tarkoitettut).

4302 30 51**Grönlanninhylkeen kuutin tai kuplahylkeen kuutin nahat**

Ks. alanimikkeen 4301 70 10 selittävät huomautukset.

4303**Vaatteet, vaatetustarvikkeet ja muut turkisinahasta valmistetut tavarat****4303 10 10****Vaatteet ja vaatetustarvikkeet****ja
4303 10 90**

Ks. tämän ryhmän 4 huomautus.

4303 10 10**Grönlanninhylkeen kuutin tai kuplahylkeen kuutin nahoista valmistetut**

Tähän alanimikkeeseen kuuluvat vaatteet ja vaatetustarvikkeet, jotka on valmistettu alanimikkeeseen 4302 19 41 tai 4302 30 51 luokitelluista nahoista.

4303 90 00**Muut**

Ks. HS-selitykset, nimikkeen 4303 kolmas ja neljäs kappale.

IX JAKSO

PUU JA PUUSTA VALMISTETUT TAVARAT; PUUHIILI; KORKKI JA KORKKITAVARAT; OLJESTA, ESPARTOSTA TAI MUISTA PUNONTA- TAI PALMIKUINTIAINEISTA VALMISTETUT TAVARAT; KORI- JA PUNONTATEOKSET

44 RYHMÄ

PUU JA PUUSTA VALMISTETUT TAVARAT; PUUHIILI

- 4401 Polttopuu, rankoina, pölkkyinä, halkoina, oksina, risukimppuina tai niiden kaltaisissa muodoissa; puu lastuina ja hakkeena; sahanpuru ja puujäte, myös pölkyiksi, briketeiksi, rakeiksi tai niiden kaltaiseen muotoon yhteenpuristettu**
- 4401 10 00 Polttopuu rankoina, pölkkyinä, halkoina, oksina, risukimppuina tai niiden kaltaisissa muodoissa**
- Rangoille ja pölkyille, joita pidetään polttopuuna, ei ole määrätty mitään kokorajoituksia. Puun kunto ja muoto, jossa se esitetään tullille, erottavat sen nimikkeeseen 4403 kuuluvasta puusta (ks. HS-selitykset, nimikkeen 4401 poikkeus b).
- Tähän nimikkeeseen ei kuulu sahanpuru eikä puujäte, vaikka ne olisi selvästi tarkoitettu käytettäväksi polttoaineena (alanimike 4401 30 10 tai 4401 30 90).
- 4401 21 00 Puu lastuina tai hakkeena**
ja
4401 22 00
- Ks. tämän ryhmän 1 huomautuksen a ja c kohdat sekä HS-selitykset, nimike 4401, B kohdan ensimmäinen kappale.
- 4401 30 10 Sahanpuru ja puujäte, myös pölkyiksi, briketeiksi, rakeiksi tai niiden kaltaiseen muotoon yhteenpuristettu**
ja
4401 30 90
- Ks. tämän ryhmän 1 huomautuksen a ja c kohdat.
- Näihin alanimikkeisiin ei kuulu tämän ryhmän 1 lisähuomautuksessa määritelty ”puujauho” (nimike 4405 00).
- 4403 Raakapuu, myös jos siitä on poistettu kuori tai pintapuu, tai karkeasti syrjähty puu**
- 4403 10 00 Maalilla, petsillä, kreosootilla tai muilla suoja-aineilla käsitelty**
- Ks. HS-selitykset, alanimike 4403 10.
- Puun kyllästäminen on käsittely, jolla puu saadaan säilymään paremmin tai sille voidaan antaa tiettyjä ominaisuuksia (kuten tulenkestävyys tai suoja kutistumista vastaan). Kyllästämisikäsitteilyllä saadaan mm. havupuupylväille pitkäaikainen suoja.
- Kyllästäminen voidaan tehdä joko liottamalla pylväitä avonaisissa altaissa kuumassa nesteessä niin pitkään, että neste on jäähtynyt, tai käsittelemällä niitä paineen tai alipaineen avulla autoklaavissa.
- Käsittelyssä käytetyt aineet ovat pääasiassa orgaanisia tuotteita, esim. kreosootti, dinitrofenolit ja dinitrokresolit.
- Tähän alanimikkeeseen kuuluvat myös maalatut tai lakatut puupylväät.
- 4403 41 00 Tämän ryhmän 1 alanimikehuomautuksessa mainittua trooppista puulajia**
-
4403 49 80
- Ks. myös HS-selitykset, tämän ryhmän yleisohjeiden alanimikeselitys eräiden trooppisten puulajien nimityksistä. Ks. myös HS-selitykset, tämän ryhmän liite.

4403 49 20

Okoumé

Okouméa saadaan lähes ainoastaan Gabonin metsistä. Puu on pehmeää, lohenpunaista, sen rakenne on kuituinen ja syyt epäsäännöllisiä, ja se muistuttaa hieman mahonkia mutta on paljon vaaleampaa. Puu tuottaa hyvänmuotoisia lieriömäisiä tukkeja, jotka soveltuvat erinomaisesti tasoleikkaukseen ja viilujen sorvaukseen. Okouméa käytetään pääasiassa vaneriviilun valmistukseen.

4403 99 10

Poppelia

Tähän alanimikkeeseen kuuluvat kaikki *Populus*-suvun lajit.

Poppelipuu on kevyttä, hyvin pehmeää ja väriltään vaaleaa. Sitä käytetään puusepän tuotteiden (huonekalujen sisäosat, pakkauslaatikot) ja vanerin valmistukseen. Havupuiden jälkeen se on tärkein selluloosan lähde paperimassan valmistuksessa.

4404

Vannepuu; halkaistut pylväät; teroitettut, mutta pituussuunnassa sahaamattomat puupaalut, -seipäät ja -kepit; puukepit, karkeasti muotoillut, mutta ei sorvatut, taivutettut eikä muulla tavalla valmistettut, kävelykkepien, sateenvarjojen, työkalujen varsien tai niiden kaltaisten tavaroiden valmistukseen soveltuvat; puusäleet ja niiden kaltaiset tavarat

Puusäleet ja niiden kaltaiset tavarat eroavat nimikkeen 4408 vaneriviilusta pääasiassa pienemmän kokonsa ja käytetyn puulajin puolesta (yleensä tavallisista, pehmeimmistä puulajeista).

4404 20 00

Lehtipuuta

Tähän alanimikkeeseen kuuluvat mm. puulastut, jotka muistuttavat rullalle kierrettyjä puusäleitä (tavallisesti pyökkiä tai pähkinäpuuta) ja joita käytetään etikan valmistukseen tai muiden nesteiden selkeyttämiseen.

4405 00 00

Lastuvilla; puujauho

Ilmaisen "puujauho" määrittelystä, ks. tämän ryhmän 1 lisähuomautus.

4406

Puiset rata- ja raitiotiepölkkyt

4406 10 00

Kyllästämättömät

Ks. HS-selitykset, alanimikkeet 4406 10 ja 4406 90.

4406 90 00

Muut

Ks. HS-selitykset, alanimikkeet 4406 10 ja 4406 90.

4407

Puu, sahattu tai veistetty (chipped) pituussuunnassa, tasoleikattu tai viiluksi sorvattu, myös höylätty, hiottu tai sormijatkettu, paksuus suurempi kuin 6 mm

Ilmauksien "tasoleikattu" ja "viiluksi sorvattu" määrittelystä, ks. HS-selitykset, nimike 4408, toinen ja kolmas kappale.

4407 10 15

Hiottu; sormijatkettu, myös höylätty tai hiottu

Ilmauksen "sormijatkettu" määrittelystä, ks. HS-selitykset, tämän ryhmän yleisohjeiden toisen kappaleen kohta 2.

4407 10 31

Höylätty

ja

4407 10 38

Näihin alanimikkeisiin ei kuulu:

- sattumanvaraisesti höylätty puutavara, jolla tarkoitetaan sellaista puutavaraa, josta on höylätty pois kohoumat ja rosoiset sahausjäljet (alanimikkeet 4407 10 91 ja 4407 10 98);
- pituussuunnassa sahattu puu, jossa, ottaen huomioon kyseessä olevan puun erityispiirteet ja tämän tyyppisen puun käsittelyssä tapahtuneen teknisen kehityksen, ei ole havaittavissa sahausjälkiä, edellyttäen että sahausjälkien puuttuminen on sattumanvaraista ja tulosta sellaisesta sahauksesta, joka on teknisesti välttämätöntä, ja jälkien poistamisella ei ole tarkoitus helpottaa puun myöhempää käyttöä (alanimikkeet 4407 10 91 ja 4407 10 98).

4407 10 91

Muut

-

4407 10 98

Näihin alanimikkeisiin eivät kuulu pakkauslaatikoiden ja -häkkien tekemiseen tarkoitettut täydelliset sarjat sahatuista, tasoleikatuihin tai viiluksi sorvatuista laudoista, joiden paksuus on suurempi kuin 6 mm. Sellaiset sarjat kuuluvat nimikkeeseen 4415, myös jos niissä on mukana tiettyjä tarvikkeita kuten kulmakappaleita tai jalkoja. Ks. myös HS-selitykset, nimike 4415.

- 4407 24 15** **Tämän ryhmän 1 alanimikehuomautuksessa mainittua trooppista puulajia**
-
- 4407 29 99** Ks. myös HS-selitykset, tämän ryhmän yleisohjeiden alanimikeselitys eräiden trooppisten puulajien nimityksistä. Ks. lisäksi HS-selitykset, tämän ryhmän liite.
- 4407 99 94** **Trooppista puulajia**
- Tässä alanimikkeessä tarkoitetaan ilmaisulla "trooppinen puulaji" vain sellaisia puulajeja, joita ei ole mainittu tämän ryhmän alanimikehuomautuksessa 1.
- Tähän alanimikkeeseen kuuluvat mm. seuraavat trooppiset puulajit: aiele, alone, andoung, bilinga, bomanga, bubinga, eebenpuu, ebiara, faro, kapokkipuu, limbali, longhi, movingui, mutenye, naga, niove, tali, tchitola, wenge ja zingana.
- 4408** **Vaneriviilu (myös saumaamalla tehty) ja muu puu, sahattu pituussuunnassa, tasoleikattu tai viiluksi sorvattu, myös höylätty, hiottu tai sormijatkettu, paksuus enintään 6 mm**
- 4408 31 11** **Tämän ryhmän 1 alanimikehuomautuksessa mainittua trooppista puulajia**
-
- 4408 39 90** Ks. myös HS-selitykset, tämän ryhmän yleisohjeiden alanimikeselitys eräiden trooppisten puulajien nimityksistä. Ks. myös HS-selitykset, tämän ryhmän liite.
- 4409** **Puu (myös yhdistämättömät laatat ja rimat parkettilattioita varten), yhdeltä tai useammalta syrjältä tai pinnalta koko pituudelta muotoiltu (pontattu, puolipontattu, viistottu, pontattu viistotuun syrjin, helmipontattu, tehty muotolistoiksi tai -laudoiksi, pyörästetty tai vastaavilla tavoilla työstetty), myös höylätty, hiottu tai sormijatkettu**
- 4409 10 11** **Kehyslista maalausten, valokuvien, peilien tai muita niiden kaltaisten tavaroiden kehyksiä varten**
- Ks. HS-selitykset, nimike 4409, viides kappale, kohta 4.
- Tähän alanimikkeeseen ei kuulu muotoiltu puu, joka on tehty asettamalla muotoiltu puukappale toisen muotoillun tai muotoilemattoman puukappaleen päälle (nimike 4418 tai 4421).
- 4409 10 18** **Muut**
- Tähän alanimikkeeseen kuuluvat mm:
1. Puulangat ja pyöreät sauvat puutappien tai -naulojen valmistukseen, jotka on kuvailtu HS-selityksissä, nimike 4409, viidennen kappaleen kohta 5.
 2. Rimat (kapeat laudankappaleet) parkettilattioita varten, koko pituudeltaan muotoillut.
- Rimat, joita ei ole enempää työstetty kuin höylätty, hiottu tai päistään jatkettu, esim. sormijatkettu, kuuluvat nimikkeeseen 4407 tai 4408. Ristiinliimattua vaneria tai vaneroitua puuta olevat rimat kuuluvat nimikkeeseen 4412.
- 4409 20 11** **Kehyslista maalausten, valokuvien, peilien tai muita niiden kaltaisten tavaroiden kehyksiä varten**
- Ks. alanimikkeen 4409 10 11 selittävät huomautukset.
- 4409 20 91** **Muut**
ja
- 4409 20 98** Ks. HS-selitykset, alanimike 4409 10 18.
- 4410** **Puusta tai muusta puumaisesta aineesta valmistettu lastulevy ja sen kaltainen levy, myös hartsilla tai muulla orgaanisella sideaineella yhteenpuristettu**
- 4410 19 30** **Pinnoitettu koristeellisella korkeapainelaminaatilla**
- Tähän alanimikkeeseen kuuluu puusta valmistettu lastulevy ja sen kaltainen levy, joka on peitetty alanimikkeeseen 3921 90 41 kuuluvalla aineella.
- 4410 19 90** **Muu**
- Tähän alanimikkeeseen kuuluvat mm. levyt, jotka on peitetty muovilla, maalilla, paperilla, tekstiiliaineella tai metallilla, muut kuin ne, jotka mainitaan alanimikkeissä 4410 19 30 ja 4410 19 50 .

- 4410 90 00** **Muuta puumaista ainetta**
- Tähän alanimikkeeseen kuuluvia puumaisia aineita ovat mm. sokeriruokojäte, bambu, oljesta saadut lastut ja pellavan tai hampun sälot.
- 4411** **Puusta tai muusta puumaisesta aineesta valmistettu kuitulevy, myös hartsilla tai muulla orgaanisella sideaineella yhteenpuristettu**
- 4411 11 10** **Mekaanisesti työstämätön ja pintapeitteetön**
ja
4411 11 90 Ks. HS-selitykset, alanimikkeet 4411 11, 4411 21, 4411 31 ja 4411 91.
- 4411 21 10** **Mekaanisesti työstämätön ja pintapeitteetön**
ja
4411 21 90 Ks. HS-selitykset, alanimikkeet 4411 11, 4411 21, 4411 31 ja 4411 91.
- 4411 31 10** **Mekaanisesti työstämätön ja pintapeitteetön**
ja
4411 31 90 Ks. HS-selitykset, alanimikkeet 4411 11, 4411 21, 4411 31 ja 4411 91.
- 4411 91 00** **Mekaanisesti työstämätön ja pintapeitteetön**
- Ks. HS-selitykset, alanimikkeet 4411 11, 4411 21, 4411 31 ja 4411 91.
- 4412** **Ristiinliimattu vaneri, vaneroidut puulevyt ja niiden kaltainen kerrostettu puu**
- Havupuista valmistetussa ristiinliimatussa vanerissa on usein virheitä (esimerkiksi koloja) pintaviiluissa, jotka valmistuksessa korjataan puu-upotuksilla, muovitäyteyhdisteillä, jne.
- Näitä täytteitä ei pidetä lisäaineina, eivätkä ne anna ristiinliimatulle vanerille muihin nimikkeisiin kuuluvien tavaroiden luonnetta.
- Tähän nimikkeeseen kuuluva vaneri voi olla hiomatonta tai hiomalla lisäkäsiteltyä. Ilmaisu ”hiomaton” sisältää ilmaisun ”kevyesti hiottu”; pintaviilujen kevyen hionnan tarkoituksena on pelkästään käsitellä paikkaamisesta, tulpittamisesta tai täyttämisestä aiheutuneet epätasaisuudet.
- Ks. myös HS-selitykset, alanimikkeet 4412 13, 4412 14 ja 4412 19
- 4412 22 91** **Rimalevy, sälölevy ja kimpivaneri**
- Ilmausten ”rimalevy, sälölevy, ja kimpivaneri” määrittämisestä, ks. HS-selitykset, nimike 4412, ensimmäinen kappale, 3 kohdan ensimmäinen alakohta.
- 4412 29 20** **Rimalevy, sälölevy ja kimpivaneri**
- Ilmausten ”rimalevy, sälölevy, ja kimpivaneri” määrittämisestä, ks. HS-selitykset, nimike 4412, ensimmäinen kappale, 3 kohdan ensimmäinen alakohta.
- 4412 92 91** **Rimalevy, sälölevy ja kimpivaneri**
- Ilmausten ”rimalevy, sälölevy, ja kimpivaneri” määrittämisestä, ks. HS-selitykset, nimike 4412, ensimmäinen kappale, 3 kohdan ensimmäinen alakohta.
- 4412 99 20** **Rimalevy, sälölevy ja kimpivaneri**
- Ilmausten ”rimalevy, sälölevy, ja kimpivaneri” määrittämisestä, ks. HS-selitykset, nimike 4412, ensimmäinen kappale, 3 kohdan ensimmäinen alakohta.
- 4413 00 00** **Tiivistetty puu, möhkäleinä, levyinä, rimoina tai profiileina**
- Yleisimmin tiivistämiseen käytettyjä puulajeja ovat pyökki, valkopyökki, valeakaasia ja poppeli.

- 4415** **Puiset pakkauslaatikot, -rasiat, -häkit, -pytyt ja niiden kaltaiset päällykset; puiset kaapeli- ja johdinkelat; kuormalavat, laatikkokuormalavat ja muut puiset lastauslavat; puiset kuormauslavojen lavakaulukset**
- 4415 10 10** **Laatikot, rasiat, häkit, pytyt ja niiden kaltaiset päällykset**
- Tähän alanimikkeeseen kuuluvat mm. pakkauslaatikoiden, -häkkien ym. kokoamiseen tarkoitettut täydelliset sarjat tarvelautoja, kokoamattomina, sahattuina, tasoleikattuina tai viiluksi sorvattuina, yhtenä lähetyksenä, myös jos pohjat, sivut, kannet ja sulkimet ovat mukana.
- Epätäydelliset sarjat luokitellaan seuraavasti:
- 1) päällysten osat kuten pohjat, kannet jne., jotka on naulattu yhteen tai muulla tavoin koottu ja jotka on valmistettu sahatuista, tasoleikatuista tai viiluksi sorvatuista laudoista, kuuluvat alanimikkeeseen 4421 90 98.
 - 2) kokoamattomat tarvelaudat luokitellaan olennaisten ominaisuuksiensa mukaiseen nimikkeeseen (nimike 4407 tai 4408).
- Ks. myös HS-selitykset, nimike 4415, kohta I.
- 4415 10 90** **Kaapeli- ja johdinkelat**
- Ks. HS-selitykset, nimike 4415, kohta II.
- 4415 20 20** **Kuormalavat, laatikkokuormalavat ja muut lastauslavat; kuormauslavojen lavakaulukset**
ja
- 4415 20 90** Ks. HS-selitykset, nimike 4415, kohdat III ja IV.
- 4416 00 00** **Puiset drittelit, tynnyrit, sammiot, saavit ja muut tynnyriteokset sekä niiden puuosat, myös kimmet**
- Drittelit ja tynnyrit ovat astioita, jotka ovat keskeltä pulleita ja kummastakin päästä umpinaisia. Sammioissa ja saaveissa yleensä vain toinen pää on umpinainen ja niissä voi olla irrotettava kansi.
- Yleisimmin käytetyt puulajit ovat kastanja ja tammi.
- Ilmaisulla "puuosat" tarkoitetaan tynnyrien kimpä ja kansia sekä muita puuteoksia.
- Kimmet ovat enemmän tai vähemmän taivutettuja, höylättyjä lautoja, joihin on ainakin toiseen päähän veistetty tai uurrettu kokoamista varten uurre ("croze").
- Kannet on tehty ympyrän muotoisiksi haluttuun kokoon ja viistottu kummaltakin puolelta, jotta ne voidaan asettaa kimpin päissä olevaan uurteeseen.
- 4417 00 00** **Puiset työkalut ja -välineet, työkalujen ja -välineiden rungot, varret ja kädensijat, luudan-, harjan- ja siveltemenrungot, -varret ja -kädensijat; puiset jalkineiden lestit ja pakotuspuut**
- Ks. tämän ryhmän 5 huomautus.
- Tähän nimikkeeseen kuuluvat myös maalisiveltimien ja partasutien varret.
- 4418** **Rakennuspuusepän ja kirvesmiehen tuotteet, myös puiset solulevyt, yhdistetyt parkettilaatat, kattopäreet ja -paanut**
- 4418 20 10** **Ovet sekä niiden kehykset ja kynnykset**
-
- 4418 20 80** Näihin alanimikkeisiin kuuluvat mm. laminoituiden massiivipuupaneelit, joissa on paksu ydinkerros, jos paneeleja on työstetty siinä määrin, että ne voidaan tunnistaa yksinomaan ovina käytettäväksi (esim. niihin on veistetty paikat kädensijoja, lukkoja tai saranoita varten).
- Näihin alanimikkeisiin eivät kuulu työstämättömät paneelit, jotka tunnetaan myös nimellä "massiivipuiset oviaihiot", vaikka niiden reunat olisi viilutettu (nimike 4412).
- 4418 30 10** **Parkettilaatat**
-
- 4418 30 99** Lattioihin tarkoitettujen parkettilaatat koostuvat ns. kulutuskerroksesta, joka on valmistettu laatoista, rimoista, yms, jotka on asennettu sopivalle puu-, lastulevy-, paperi-, muovi-, korkki-, ym. alustalle.

4418 30 10

Mosaiikkilattioita varten

Mosaiikkilattioihin tarkoitettut parkettilaatat ovat esikoottuja paneeleja, jotka koostuvat tietyistä määrästä neliön tai suorakulmion muotoisia osia ja joissa on mahdollisesti täytepaloja ("cabochons"). Rimat on aseteltu tietyn kuvion mukaan, esim. shakkiruudun, korinpohjan tai kalanruodon (ks. alla olevia malleja).

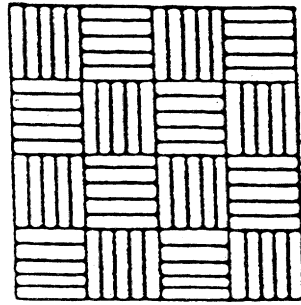

"shakkiruutu"

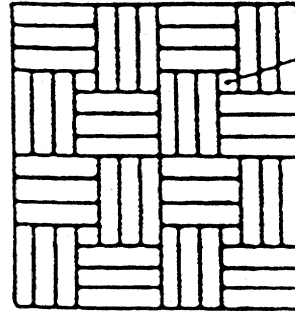

"korinpohja"

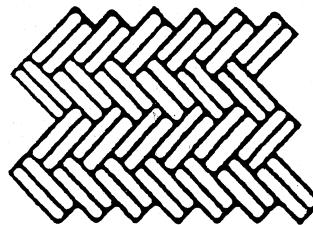

"kalanruoto"

4418 40 00

Betonivalumuotit

Tähän alanimikkeeseen kuuluvaa, koottua valumuottia käytetään kaikenlaisissa betonivalutöissä (esim. perustuksia, seiniä, lattioita, pylväitä, pilareita, kannatinpylväitä, tunneliosia yms. valmistettaessa).

Yleensä valumuotit valmistetaan havupuusta (lankut, parrut, palkit, jne.). Vaneripaneelit, joita käytetään valumuottina sileiden pintojen saamiseksi, eivät kuitenkaan kuulu tähän alanimikkeeseen, vaikka ne olisivat toiselta tai kummaltakin puolelta päällystettyjä ja niiden käyttö betonivalumuotteina olisi ilmeistä (nimike 4412).

4418 50 00

Kattopäreet ja -paanut

Ks. HS-selitykset, nimike 4418, kuudes ja seitsemäs kappale.

4418 90 10

Liimapuu

Ks. HS-selitykset, nimike 4418, kolmas kappale.

4418 90 90

Muut

Tähän alanimikkeeseen kuuluvat mm. puiset solulevyt, jotka on kuvailtu HS-selityksissä, nimikkeen 4418 neljännessä kappaleessa.

4420

Puumosaiikki ja upotekoristeinen puu; puiset koru- tai ruokailuvälinelippaat ja -kotelot sekä niiden kaltaiset tavarat; puiset pienoisveistokset ja muut koriste-esineet; puiset 94 ryhmään kuulumattomat kalusteet

4420 90 10

Puumosaiikki ja upotekoristeinen puu

Tähän alanimikkeeseen kuuluvat puumosaiikista ja upotekoristeisesta puusta valmistetut levyt.

Upotekoristeinen puu koostuu ohuista puupalasista tai muista aineista (epäjalosta metallista, näkinkengistä, norsunluusta jne.), jotka on koristetarkoitusta varten liimattu puiselle alustalle.

4421**Muut puusta valmistetut tavarat****4421 90 98****Muuta**

Tähän alanimikkeeseen kuuluvat mm.:

1. laudoista kootut puisten pakkauslaatikoiden osat, esim kannet;
2. puiset telineet (hyllyt), myös koottuina, edellyttäen etteivät ne ole luonteeltaan huonekaluja;
3. puutarha-aidat, yms. säleistä, jotka on naulattu ristikkäin ja sitten venytetty auki (harmonikkarakenne);
4. paistinvartaat ja kaikenlaiset tikut (hammastikut) joita käytetään tiettyjen ruokien valmistuksessa (sillirullat, jne.).

45 RYHMÄ

KORKKI JA KORKKITAVARAT

4501 Luonnonkorkki, raaka tai yksinkertaisesti valmistettu; korkkijätteet; rouhittu, rakeistettu tai jauhettu korkki

4501 10 00 Luonnonkorkki, raaka tai yksinkertaisesti valmistettu

Ks. HS-selitykset, nimike 4501, kohta 1.

4501 90 00 Muut

Ks. HS-selitykset, nimike 4501, kohdat 2 ja 3.

4502 00 00 Luonnonkorkki, kuorittu tai leikattu karkeasti suorakulmaisiksi kappaleiksi tai suorakaiteen tai neliön muotoisina paloina, laattoina, levyinä tai kaistaleina (myös teräväsärmäiset teelmät pullontulppia ja muita tulppia varten)

Tähän nimikkeeseen kuuluvat mm. rullina olevat seinänpäällysteet, jotka koostuvat paperialustalla olevasta ohuesta korkkilevystä.

4503 Luonnonkorkkitavarat

4503 10 10 ja 4503 10 90 Pullontulpat ja muut tulpat

Ks. HS-selitykset, alanimike 4503 10.

4504 Puristekorkki (myös jos siinä on sideainetta) sekä puristekorkkitavarat

4504 10 11 Kuohuviiniä varten, myös jos niissä on luonnonkorkista valmistetut korkkilevyt

Tähän alanimikkeeseen kuuluvat mm. kuohuviinipullojen lieriönmuotoiset pullontulpat. Näiden pullontulppien läpimitta on selvästi suurempi kuin pullon kaula, joten ne puristuvat tiukasti kokoon pullon suuhun työnnettäessä. Kerran käytettynä (kun pullo on avattu) ne palautuvat siihen muotoon, joka on esitetty selittävien huomautusten alanimikkeessä 2204 21 10.

Näiden pullontulppien yläosa on usein puristekorkkia ja alaosa (ts. osa, joka joutuu kosketukseen kuohuviinin kanssa) luonnonkorkkia.

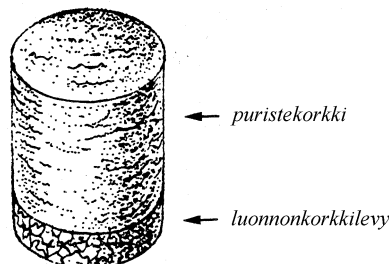

4504 10 19 Muut

Tähän alanimikkeeseen kuuluvat mm. lieriönmuotoiset pullontulpat ja muut tulpat, jotka on valmistettu puristekorkista ja tarkoitettu muihin kuin kuohuviinipulloihin.

Alanimikkeeseen eivät kuulu kruunukorkeissa tiivisteinä käytettävät ohuet, pyöreät korkkilevyt (alanimikkeet 4504 10 91 ja 4504 10 99).

4504 10 91
ja
4504 10 99

Muut

Näihin alanimikkeisiin kuuluvat mm. kruunukorkeissa käytettävät puristekorkista valmistetut pyöreät levyt.

4504 90 91

Pullontulpat ja muut tulpat

Tähän alanimikkeeseen kuuluvat mm. puristekorkista valmistetut pullontulpat ja muut tulpat, muut kuin lieriönmuotoiset. Ne ovat esim. kartionmuotoisia ja niissä voi olla reikä keskellä.

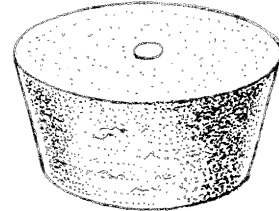

46 RYHMÄ

**OLJESTA, ESPARTOSTA TAI MUISTA PUNONTA- TAI PALMIKOINTIAINEISTA VALMISTETUT TAVARAT;
KORI- JA PUNONTATEOKSET**

4601 Punonta- tai palmikointiaineista valmistetut palmikot ja niiden kaltaiset tuotteet, myös nauhoiksi yhdistetyt; punonta- tai palmikointiaineet, näistä aineista valmistetut palmikot ja niiden kaltaiset tavarat, yhdensuuntaisista säikeistä sidottuina tai kudottuina levyinä, myös jos ne ovat valmiita tavaroita (esim. mattoja tai säleikköjä)

4601 10 10 Kehräämätöntä kasviainetta

Tähän alanimikkeeseen kuuluvat palmikot ja niiden kaltaiset tuotteet, jotka on valmistettu kehräämättömistä kasviaineista kuten oljesta, pajusta, kaislasta, ruo'osta, rottingista, bambusta, puukaistaleista, puulangasta, kasvikuutukaistaleista tai kuori-kaistaleista (esimerkiksi raffia tai niini).

Tähän kuuluvat myös palmikot ja niiden kaltaiset tavarat, jotka on valmistettu kehräämättömistä tekstiilikasvikuuduista kuten hampusta, juutista, pellavasta, espartosta tai aaloesta.

Ks. myös HS-selitykset, tämän ryhmän yleisohjeet, ensimmäinen kappale, kohdat 1 ja 2.

4601 10 90 Muut

Tähän alanimikkeeseen kuuluvat palmikot ja niiden kaltaiset tuotteet, jotka on valmistettu aineista, jotka mainitaan tämän ryhmän HS-selitysten yleisohjeissa, ensimmäisen kappaleen, kohdissa 3, 4 ja 5.

4601 20 10 Kasviaineista valmistetut matot ja säleiköt

ja

4601 20 90

Näihin alanimikkeisiin kuuluvat mm:

1. karkeat olkimatot, jotka on sidottu tai kudottu yhdensuuntaisista säikeistä tai kudottu levyiksi, esim. matot, joita käytetään puutarhahoidossa suojuksina.
2. kiinalaiset matot sekä matot, jotka on valmistettu samalla tavalla ja joita käytetään samaan tarkoitukseen.
Kiinalaisina mattoina pidetään sellaisia mattoja, jotka on tehty suoraan Cyperaceae-heimoon kuuluvien kasvien (*Lepironia mucronata*) kaistaleista ja varsista; ne ovat luonnontilassa tai värjättyjä (yleensä punaisiksi). Nämä matot ovat kudottuja ja kasvikaistaleita tai -varsia yhdistävä loimi koostuu hyvin harvaan sijoitetuista side- ja purjelangoista tai muista langoista. Matot on yleensä tehty yksittäin ja ne on voitu reunustaa tekstiiliaineikaistaleella; ne toimitetaan alkuperämaasta usein rullissa, joissa on useita, päistään yhteen ommeltuja mattoja.
3. karkeat matot, kuten puutarhahoidossa suojuukseen käytettävät
4. säleiköt (esim. olkea tai kaislaa), joita käytetään samoin kuin edellä mainittuja karkeita mattoja, mutta jotka soveltuvat käytettäväksi myös aitojen ja pengerteiden rakentamiseen.

4602 Kori- ja punontatavarat, jotka on valmistettu välittömästi määrämuotoisiksi punonta- tai palmikointiaineista tai tehty nimikkeen 4601 tavaroista; luffasta valmistetut tavarat**4602 10 10 Olkipäällykset pulloja varten**

Ks. HS-selitykset, nimike 4602, toinen kappale, kohta 8.

4602 10 99 Muut

Tähän alanimikkeeseen kuuluvat mm:

1. tavarat, joihin viitataan HS-selityksissä, nimikkeen 4602 ensimmäisen kappaleen b kohdassa, esim. kasviaineista valmistetut matot, jotka on tehty yhdistämällä nimikkeen 4601 20 pieniä mattoja
2. luffasta valmistetut tavarat. Luffa, joka tunnetaan myös kasvipesusienenä, kuuluu nimikkeeseen 1404 90 00 ja on erään kurkkukasvin (*Luffa cylindrica*) sienimäistä kudosta.

X JAKSO

PUUSTA TAI MUUSTA KUITUISESTA SELLULOOSA-AINEESTA VALMISTETTU MASSA; KERÄYSPAPERI, -KARTONKI JA -PAHVI (-JÄTE); PAPERI, KARTONKI JA PAHVI SEKÄ NIISTÄ VALMISTETUT TAVARAT

47 RYHMÄ

PUUSTA TAI MUUSTA KUITUISESTA SELLULOOSA-AINEESTA VALMISTETTU MASSA; KERÄYSPAPERI, -KARTONKI JA -PAHVI (-JÄTE)**Yleisohjeita**

Ilmaisujen "puolivalkaistu" ja "valkaistu" määrittämisistä, ks. 44 ryhmän HS-selitysten yleisohjeet, neljäs kappale.

Massaa pidetään puolivalkaistuna tai valkaistuna, jos sitä valmistuksen jälkeen on käsitelty jollakin vahvuudeltaan vaihtelevalla menetelmällä, jonka tarkoituksena on lisätä massan valkoisuutta (vaaleutta); sitä lisätään etenkin poistamalla tai muuttamalla vaihtelevan suuruinen määrä massan väriainetta tai yksinkertaisesti sekoittamalla massaan fluorosioivia aineita.

4701 00 Mekaaninen puumassa**4701 00 10 Kuumahierre**

Ks. HS-selitykset, nimike 4701, neljäs kappale, viimeinen kohta.

4701 00 90 Muu

Ks. HS-selitykset, nimike 4701, neljäs kappale, kolme ensimmäistä kohtaa.

4703 Puusta kemiallisesti valmistettu sooda- tai sulfaattisella, muu kuin liukosella

Ks. 44 ryhmän 1 huomautus.

4703 11 00 Havupuuta

Tähän alanimikkeeseen kuuluu nimenomaan männystä, jalokuusesta tai kuusesta valmistettu massa.

4703 19 00 Lehtipuuta

Tähän alanimikkeeseen kuuluvat massat on yleensä tehty poppelista, haavasta tai kovemmissa puulaaduista, joita ovat pyökki, kastanja, eukalyptuspuu ja monet trooppiset puulajit. Kuidut ovat yleensä lyhyempiä kuin havupuusta valmistetuissa massoissa.

4703 21 00 Havupuuta

Ks. alanimikkeen 4703 11 00 selittävät huomautukset.

4703 29 00 Lehtipuuta

Ks. alanimikkeen 4703 19 00 selittävät huomautukset.

4704 Puusta kemiallisesti valmistettu sulfiittisella, muu kuin liukosella

Nimikkeen 4703 ja sen alanimikkeiden selittävät huomautukset koskevat soveltuvin osin myös tätä nimikettä.

- 4706 Keräyspaperista, -kartongista ja -pahvista (-jätteestä) saaduista kuiduista tai muusta kuituisesta selluloosa-aineesta valmistettu massa**
Ks. HS-selitykset, 44 ryhmä, kolmas kappale.
- 4706 10 00 Puuvillalintterimassa**
Puuvillalintterimassan alfaselluloosapitoisuus on yleensä korkea (98 - 99 painoprosenttia) ja tuhkapitoisuus hyvin alhainen (noin 0,05 painoprosenttia). Se eroaa alanimikkeeseen 1404 20 00 kuuluvista, ainoastaan arkin tai levyn muotoon puristetuista puuvillalinttereistä siinä, että sen kuidut, joita on painekeitetty useita tunteja lipeäkilviliuoksessa, ovat jossain määrin sulaneet, kun taas alanimikkeeseen 1404 20 00 kuuluvat puuvillalintterikuidut, jotka eivät ole läpikäyneet samaa käsittelyä, ovat yleensä säilyttäneet alkuperäisen rakenteensa ja pituutensa.
- 4707 Keräyspaperi, -kartonki ja -pahvi (-jäte)**
Tähän nimikkeeseen eivät kuulu paperirullat, joiden uloimmat kerrokset ovat osittain lionneet vedessä tai muuten vahingoittuneet (48 ryhmä).
- 4707 10 00 Valkaisematonta voimapaperia, -kartonkia tai -pahvia tai aaltopaperia, -kartonkia tai -pahvia.**
Ks. HS-selitykset, alanimikkeet 4707 10, 4707 20 ja 4707 30.
- 4707 20 00 Muuta, pääasiallisesti valkaistusta kemiallisesta massasta valmistettua paperia, kartonkia tai pahvia, ei kuitenkaan massavärjättyä**
Ks. HS-selitykset, alanimikkeet 4707 10, 4707 20 ja 4707 30.
Tähän alanimikkeeseen kuuluu mm. paperin valmistuksessa tai käsittelyssä sekä painotalossa syntynyt jäte (esim. leikkuujätteet) sekä käytetyt reikäkortit ja -nauhat. Tällaiseen keräyspaperiin kuuluu yleensä pääasiassa painamaton paperi.
- 4707 30 10 ja 4707 30 90 Pääasiallisesti mekaanisesta massasta valmistettua paperia, kartonkia tai pahvia (esim. sanomalehdet, aikakauslehdet ja niiden kaltaiset painotuotteet)**
Ks. HS-selitykset, alanimikkeet 4707 10, 4707 20 ja 4707 30.

48 RYHMÄ

PAPERI, KARTONKI JA PAHVI; PAPERIMASSA-, PAPERI-, KARTONKI- JA PAHVITAVARAT**Yleisohjeita**

Paperirullat, joiden ulommat kerrokset ovat osittain lionneet vedessä tai muuten vahingoittuneet, kuuluvat edelleen asianomaisiin nimikkeiden 4801 00 - 4811 alanimikkeisiin.

1 lisähuomautus

Ilmaisin "kevyesti massana värjätty" on katsottava tarkoittavan paperia, jonka väri massana ei ole pastellisävyyjä voimakkaampi.

Painorajoilla (40 g/m² ja 57 g/m²) tarkoitetaan normaali-ilmakehässä mitattuja arvoja (lämpötila 20 °C ja suhteellinen kosteus 65 %).

Peräkkäisten vesileimojen välinen matka mitataan leiman reunasta toiseen eikä keskipisteestä toiseen. Joitain vesileimoja saattaa olla vaikea nähdä tai niitä ei erota ollenkaan osassa paperia. Tällaiset valmistusvirheet eivät vaikuta luokitteluun edellyttäen, että paperilla on edelleen vesileimapaperin luonne.

4801 00**Sanomalehtipaperi, rullina tai arkkeina**

Ks. tämän ryhmän 3 huomautus ja HS-selitykset, nimike 4801.

4801 00 10**Tämän ryhmän 1 lisähuomautuksessa tarkoitettu**

Ks. tämän ryhmän 1 lisähuomautus sekä sen selittävät huomautukset.

Tähän alanimikkeeseen ei kuitenkaan kuulu sanomalehtipaperi, jolla on tämän ryhmän 1 lisähuomautuksessa kuvaillut tekniset ominaisuudet, mutta jota ei käytetä nimikkeeseen 4902 kuuluvien, vähintään 10 kertaa vuodessa ilmestyvien sanomalehtien, viikkolehtien ja muiden aikakauslehtien painatukseen, vaan esimerkiksi nimikkeeseen 4901 kuuluvien esitteiden tai alanimikkeeseen 4911 10 00 kuuluvan mainosaineiston painamiseen (alanimike 4801 00 90).

4802**Päällystämätön paperi, kartonki ja pahvi, jollaisia käytetään kirjoitus-, painatus- tai muuhun graafiseen tarkoitukseen, sekä reikäkorttipaperi ja -kartonki ja reikänauhapaperi, rullina tai arkkeina, muu kuin nimikkeen 4801 tai 4803 paperi; käsintehty paperi, kartonki ja pahvi**

Ks. tämän ryhmän 4 huomautus.

4802 10 00**Käsintehty paperi, kartonki ja pahvi**

Ks. HS-selitykset, tämän ryhmän yleisohjeet, B kohta ja HS-selitykset, nimike 4802, toinen ja kolmas kappale.

4802 30 00**Hiilipaperin pohjapaperi**

Ks. HS-selitykset, alanimike 4802 30.

Tietyntyyppiset hiilipaperin pohjapaperit on tehty valkaistusta bisulfiittimassasta ja joskus ne sisältävät vaihtelevan määrän valkaistua olkea. Näiden papereiden koko ja sileyys vaihtelee huomattavasti.

4802 40 10**Tapettipaperi****ja****4802 40 90**

Tapettipaperi on valkoista tai värjättyä, se on liimattua, konekalanteroitua, rakenteeltaan paksua mutta joustavaa ja pinnaltaan karheaa. Paperin toinen puoli on tarkoitettu päällystämiseen ja/tai painatukseen ja toinen puoli liisterille tai muille liimoille. Tämän paperin täytyy kestää tapetin valmistusprosessit ja tapetoimisen.

- 4803 00** **Toaletti- ja kasvopyyhepehmpaperi, käsipyyhe- ja lautasliinapaperi sekä niiden kaltainen paperi, jollaista käytetään kotitalous- tai saniteettitarkoituksiin, selluloosavanu ja selluloosakuituharso, myös krepattu, poimutettu, kohokuvioitu, rei'itetty, pintavärjätty, pintakoristeltu tai painettu, rullina tai arkkeina**
- 4803 00 10** **Selluloosavanu**
- Ks. HS-selitykset, nimike 4803, ensimmäinen kappale, kohta 2, toinen kappale.
- Kuituharso on rakenteeltaan väljä, joten valoa vasten katsottaessa siinä voi nähdä pieniä aukkoja.
- 4803 00 31 ja 4803 00 39** **Krepattu paperi ja selluloosakuituharso, jonka yhden kerroksen paino on**
- Ilmaus "krepattu paperi" on määritelty HS-selityksissä, nimikkeeseen 4808 ensimmäisen kappaleen kohdassa 2.
- Kuituharsolla tarkoitetaan tuotetta, joka on rakenteeltaan tiiviimpi ja tasalaatuisempi kuin selluloosavanu.
- 4804** **Päällystämätön voimapaperi, -kartonki ja -pahvi, rullina tai arkkeina, muu kuin nimikkeeseen 4802 tai 4803 kuuluva**
- Ilmaus "voimapaperi, -kartonki ja -pahvi" on määritelty tämän ryhmän 5 huomautuksessa.
- Voimapaperi, -kartonki ja -pahvi ovat mekaanisesti hyvin lujia tuotteita. Ne eivät yleensä sisällä täyteaineita, ne ovat melko vahvasti liimattuja, melkein aina läpinäkyvättömiä, useimmiten konekiillotettuja (kiillotettu ainoastaan toiselta puolelta) ja niissä on yleensä näkyviä viiranjälkiä.
- Voimapaperi, -kartonki ja -pahvi soveltuvat erittäin hyvin tavaroiden pakkaamiseen ja käärimiseen. Niitä käytetään myös sähkökaapeleiden paperikääreinä, aaltopahvin tasaisena kerroksena sekä paperinarun, terva-, bitumi- ja asfalttipaperin, -kartongin ja -pahvin valmistukseen.
- 4804 11 11 - 4804 19 90** **Kraftlaineri**
- Ks. tämän ryhmän 1 alanimikehuomautus ja näitä alanimikkeitä koskevat HS-selitykset.
- 4804 21 10 - 4804 29 90** **Säkipaperi**
- Ks. tämän ryhmän 2 alanimikehuomautus ja näitä alanimikkeitä koskevat HS-selitykset.
- 4804 31 51** **Sähkötekninen eristyspaperi**
- Tähän alanimikkeeseen kuuluu mm. kondensaattoripaperi ja kaapelipaperi.
- Kondensaattoripaperi on ohutta paperia, jota käytetään sähkökondensaattorien eristeenä. Tämän paperin valmistukseen käytettävät kuidut jauhetaan huolellisesti niin, että arkin huokoisuus vähenee minimiin ja samalla kaikki epäpuhtaudet (erityisesti metallit) saadaan huolellisesti poistettua.
- Kaapelipaperi on tarkoitettu muuntajakeloissa käytettävien sähkökaapeleiden eristämiseen tai käytettäväksi eristimenä muuhun sähkötekniseen käyttöön. Sillä tulee olla erittäin hyvät eristysominaisuudet, joten siinä ei saa olla metalli- eikä happo-hiukkasia eikä muita sähköä johtavia epäpuhtauksia.
- 4804 41 91** **Laminaattiraakapaperi**
- Tämäntyyppinen paperi, kartonki tai pahvi koostuu etupäässä puukuiduista, painaa enemmän kuin 185 g/m², mutta vähemmän kuin 225 g/m² ja se toimitetaan yleensä rullissa, joiden leveys on suurempi kuin 125 cm, mutta pienempi kuin 165 cm. Gurley-huokoisuusmittarilla ja TAPPI-standardin (Technical Association of the Pulp and Paper Industry) mukaisesti mitattuna sen huokoisuusindeksi on pienempi kuin 13 s / 100 cm³ilmaa ja 40 s / 300 cm³ilmaa.
- Laminaattiraakapaperi käyttäytyy kuten imupaperi. Paperille vastapiirrettyä viivaa voi koskettaa sormella sotkematta mustetta.
- Laminaattiraakapaperi on erityisesti suunniteltu käytettäväksi synteettisillä hartseilla kyllästettyjen, laminoitujen arkkiainemateriaalien valmistamiseen suurpaineen avulla.
- 4805** **Muu päällystämätön paperi, kartonki ja pahvi, rullina tai arkkeina, ei enempää valmistettu tai käsitelty kuin mitä tämän ryhmän 2 huomautuksessa määrätään**
- 4805 10 00** **Puolikemiallinen aallotuspaperi (fluting)**
- Ks. tämän ryhmän 3 alanimikehuomautus.

- 4805 21 00** **Monikerrospaperi, -kartonki ja -pahvi**
-
4805 29 90 Ks. HS-selitykset, nimike 4805, toinen kappale, kohta 2.
- Näihin alanimikkeisiin kuuluu mm. paperi, kartonki ja pahvi, joka koostuu kahdesta tai useammasta kerroksesta, jotka on kokonaan valmistettu jätöpaperimassoista mutta joista ainakin yksi kerros on valmistettu massasta, joka poikkeaa laadultaan muista kerroksista.
- 4805 30 10** **Sulfiittikäärepaperi**
ja
4805 30 90 Ks. tämän ryhmän 4 alanimikehuomautus.
- 4805 40 00** **Suodatinpaperi, -kartonki ja -pahvi**

Ks. HS-selitykset, alanimike 4805 40.
- 4805 50 00** **Huopapaperi, -kartonki ja -pahvi**

Ks. HS-selitykset, alanimike 4805 50.
- 4805 60 10** **Olkipaperi, -kartonki ja -pahvi**

Tähän alanimikkeeseen kuuluu mm. liimattu olkipaperi, -kartonki ja -pahvi, joka on pääasiallisesti valmistettu valkaisu-
tomasta olkimassasta. Ne painavat yleensä enemmän kuin 100 g/m² ja ovat väriltään luonnonkellertäviä tai kauttaaltaan
massavärjättyjä. Niitä käytetään pakkauspapereina, -kartonkeina ja -pahveina ja joskus myös aaltopaperin, -kartongin tai
-pahvin valmistamiseen.
- 4805 60 20** **Paperi, kartonki ja pahvi aaltopaperia, -kartonkia ja -pahvia varten**
-
4805 60 60 Näihin alanimikkeisiin kuuluu mm. aallotuspaperin, -kartongin ja -pahvin valmistukseen käytettävä paperi, kartonki ja
pahvi, mutta ei nimikkeiden 4804 11 11 - 4804 19 90 kraftlaineri, alanimikkeen 4805 10 00 puolikemiallinen aallotuspa-
peri eikä alanimikkeiden 4805 22 10 ja 4805 29 10 monikerrostestlaineripaperi, -kartonki ja -pahvi. Näihin alanimikkeisiin
kuuluva paperi toimitetaan aina 50 - 270 cm leveinä rullina ja käsittää seuraavat tyypit:
1. pääasiallisesti jätöpaperista valmistettu yksikerroksinen testlaineri. Tällaisen paperin, pahvin ja kartongin puhkaisu-
indeksi on Mullen-laitteella mitattuna suurempi kuin 2 kPa ja rengaslitistyslujuus 0,8 kgf.
 2. Wellenstoff, joka on valmistettu pääasiallisesti jätöpaperista, johon on pantu lisäaineita (esim. tärkkelystä). Tällaisen
paperin, kartongin ja pahvin litistyslujuus on CMT 60 -menetelmällä mitattuna (Concora Medium Test, 60 minuutin
ilmastoinnilla) vähintään 1,5 kgf mutta pienempi kuin 20 kgf.
 3. Wellpappenschrenz, joka on valmistettu kokonaan jätöpaperista ilman lisäaineita. Tämantyyppisen paperin, pahvin ja
kartongin puhkaisuindeksi on Mullen-laitteella mitattuna vähintään 0,8 kPa mutta enintään 1,9 kPa.
- 4805 70 11** **Paperi, kartonki ja pahvi aaltopaperia, -kartonkia ja -pahvia varten**
ja
4805 70 19 Alanimikkeiden 4805 60 20 - 4805 60 60 selittävät huomautukset koskevat soveltuvin osin myös näitä alanimikkeitä.
- 4806** **Pergamenttipaperi, rasvanpitävät paperit (voipaperit), kuultopaperit ja glassiinipaperi sekä muut kiillo-
tetut läpinäkyvät tai läpikuultavat paperit, rullina tai arkkeina**
- 4806 10 00** **Pergamenttipaperi**

Ks. HS-selitykset, nimike 4806, neljä ensimmäistä kappaletta.
- 4806 20 00** **Rasvanpitävät paperit (voipaperit)**

Ks. HS-selitykset, nimike 4806, kappaleet viidestä kahdeksaan.
- 4806 30 00** **Kuultopaperit**

Ks. HS-selitykset, nimike 4806, yhdeksäs kappale.
- 4806 40 10** **Glassiinipaperi sekä muut kiillotetut läpinäkyvät tai läpikuultavat paperit**
ja
4806 40 90 Ks. HS-selitykset, nimike 4806, kappaleet 10 ja 11.

- 4808** **Paperi, kartonki ja pahvi, aallotettu (myös liimatuin tasaisin pintalevyin), krepattu, poimutettu, kohokuvioitu tai rei'itetty, rullina tai arkkeina, muu kuin nimikkeessä 4803 kuvaillun kaltainen paperi**
- 4808 10 00** **Aaltopaperi, -kartonki ja -pahvi, myös rei'itetty**
Ks. HS-selitykset, nimike 4808, kohta 1.
- 4808 20 00** **Säkkipaperi, krepattu tai poimutettu, myös kohokuvioitu tai rei'itetty**
Ks. HS-selitykset, nimike 4808, kohdat 2, 3 ja 4.
- 4808 30 00** **Muu voimapaperi, krepattu tai poimutettu, myös kohokuvioitu tai rei'itetty**
Ks. HS-selitykset, nimike 4808, kohdat 2, 3 ja 4.
- 4808 90 00** **Muu**
Ks. HS-selitykset, nimike 4808, kohdat 2, 3 ja 4.
- 4809** **Hiilipaperi, itsejäljentävä paperi ja muut jäljentävät tai siirtopaperit (myös päällystetty tai kyllästetty paperi vahaksia tai offsetlevyjä varten), myös painetut, rullina tai arkkeina**
- 4809 10 00** **Hiilipaperi ja sen kaltaiset jäljentävät paperit**
Ks. HS-selitykset, nimike 4816, kohdan A alakohta 1. Tähän alanimikkeeseen kuuluvien tavaroiden tulee kuitenkin täyttää tämän ryhmän 7 huomautuksen B kohdassa määrätyt, kokoa koskevat vaatimukset.
- 4809 20 10** **Itsejäljentävä paperi**
ja
4809 20 90 Ks. HS-selitykset, nimike 4816, kohdan A alakohta 2. Tähän alanimikkeeseen kuuluvien tavaroiden tulee kuitenkin täyttää tämän ryhmän 7 huomautuksen B kohdassa määrätyt, kokoa koskevat vaatimukset.
- 4809 90 00** **Muut**
Tähän alanimikkeeseen kuuluvat muut jäljentävät paperit tai siirtopaperit, kuten lämpösiirtopaperit ja päällystetyt tai kyllästetyt vahapaperit tai offsetlevypaperit. Tähän alanimikkeeseen kuuluvien tavaroiden tulee kuitenkin täyttää tämän ryhmän 7 huomautuksen B kohdassa määrätyt, kokoa koskevat vaatimukset.
- 4810** **Paperi, kartonki ja pahvi, jotka on yhdeltä tai molemmilta puolilta sideainetta käyttäen tai ilman sitä päällystetty kaoliinilla tai muulla epäorgaanisella aineella, ilman mitään muuta päällystystä, myös pintavärjätty, pintakoristeltu tai painettu, rullina tai arkkeina**
- 4810 11 10** **Paperi, kartonki ja pahvi, jollaisia käytetään kirjoitus-, painatus- tai muuhun graafiseen tarkoitukseen, mekaanisella menetelmällä saatuja kuituja sisältämätön tai tällaisia kuituja enintään 10 painoprosenttia kokonaiskuitusisällöstä sisältävä**
-
4810 12 00
Ks. HS-selitykset, alanimikkeet 4810 11, 4810 12, 4810 21 ja 4810 29.
- 4810 21 00** **Paperi, kartonki ja pahvi, jollaisia käytetään kirjoitus-, painatus- tai muuhun graafiseen tarkoitukseen, kokonaiskuitusisällöstä enemmän kuin 10 painoprosenttia mekaanisella menetelmällä saatuja kuituja sisältävä**
-
4810 29 90 Ks. HS-selitykset, alanimikkeet 4810 11, 4810 12, 4810 21 ja 4810 29.
- 4810 21 00** **Kevyesti päällystetty paperi (LWC-paperi)**
Ks. tämän ryhmän 5 alanimikehuomautus
- 4810 29 90** **Arkkeina**
Tähän alanimikkeeseen kuuluu myös kerrannaislomakepaperi, joka on rei'itetty taitoksen kohdalta.
- 4810 91 10** **Monikerroksinen**
-
4810 91 90 Ks. HS-selitykset, nimike 4805, toinen kappale, kohta 2.

- 4811 Paperi, kartonki ja pahvi, selluloosavanu ja selluloosakuituharso, päällystetty, kyllästetty, peitetty, pintavärjätty, pintakoristeltu tai painettu, rullina tai arkkeina, muut kuin nimikkeessä 4803, 4809 tai 4810 kuvattujen kaltaiset tavarat**
- 4811 10 00 Terva-, bitumi- ja asfalttipaperi, -kartonki ja -pahvi**
- Tähän alanimikkeeseen kuuluvat mm. kosteudeneristyslevyt, jotka koostuvat kahdesta asfaltilla kyllästetystä kreppipaperiarkista, joiden välissä on ohut alumiinifolio.
- Tähän alanimikkeeseen eivät kuulu kateainelevyt, joissa pohjana toimiva paperi, kartonki tai pahvi on kokonaan päällystetty tai molemmilta puolilta peitetty kerroksella asfalttia tai sen kaltaista ainetta (nimike 6807).
- 4811 31 00 ja 4811 39 00 Paperi, kartonki ja pahvi, päällystetty, kyllästetty tai peitetty muovilla (ei kuitenkaan liimalla)**
- Muovilla päällystetty tai peitetty paperi, kartonki ja pahvi kuuluvat näihin alanimikkeisiin ainoastaan, jos muovikerroksen paksuus on enintään puolet tuotteen kokonaispaksuudesta. Ks. tämän ryhmän 1 huomautuksen g kohta.
- 4811 40 00 Paperi, kartonki ja pahvi, päällystetty, kyllästetty tai peitetty vahalla, parafiinilla, steariinilla, öljyllä tai glyserolilla**
- Tähän alanimikkeeseen kuuluu mm. parafinoitu paperi, kartonki ja pahvi, jotka on tarkoitettu maito- tai mehutölkkien, äänilevykoteloiden jne. valmistukseen ja joissa on toisella puolella painatusta tai kuvitusta yksilöimässä niihin pakattavia tuotteita.
- 4811 90 10 Ketjulomakkeet**
- Nämä lomakkeet koostuvat yli 15 cm leveistä kaistaleista, jotka on tavallisesti laskostettu (taiteltu) tai rullattu ja jotka on rei'itetty poikittain säännöllisin välein siten, että peräkkäiset lomakkeet voidaan irrottaa toisistaan rei'ityksen kohdalta. Lomakkeisiin on painettu lisätiedoilla täydennettäväksi tarkoitettua tekstiä. Näiden tavaroiden reunoissa voi myös olla ohjainrei'itys, mikä tekee mahdolliseksi lomakkeiden käyttämisen nopeissa kirjoittimissa tai laskukoneissa.
- Tähän alanimikkeeseen eivät kuulu:
- ketjulomakesarjat (alanimike 4820 40 10);
 - enintään 15 cm leveät ketjulomakkeet (alanimike 4823 51 10).
- 4813 Savukepaperi, myös määräkokoan leikattu tai lehtiöinä tai hylsyinä**
- 4813 90 00 Muu**
- Tähän alanimikkeeseen kuuluu savukepaperi, myös kyllästetty, joka on yli 5 cm leveinä rullina.
- 4814 Paperitapetit ja niiden kaltaiset seinänpäällysteet; ikkunakuultopaperi**
- 4814 10 00 Purutapetti ("ingrain" paper)**
- Ks. tämän ryhmän 8 huomautus, a kohdan 2 alakohta ja HS-selitykset, nimike 4814, kohta A, alakohta a)(2) .
- 4816 Hiilipaperi, itsejäljentävä paperi ja muut jäljentävät tai siirtopaperit (muut kuin nimikkeeseen 4809 kuuluvat), paperiset vahakset ja offsetlevyt, myös rasioissa**
- 4816 10 00 Hiilipaperi ja sen kaltaiset jäljentävät paperit**
- Ks. HS-selitykset, nimike 4816, kohdan A alakohta 1. Tähän alanimikkeeseen kuuluvat tuotteet eivät voi olla tämän ryhmän 7 B huomautuksessa määriteltyä kokoa (nimike 4809).
- 4816 20 00 Itsejäljentävä paperi**
- Ks. HS-selitykset, nimike 4816, kohdan A alakohta 2. Tähän alanimikkeeseen kuuluvat tuotteet eivät voi olla tämän ryhmän 7 B huomautuksessa määriteltyä kokoa (nimike 4809).
- 4816 30 00 Vahakset**
- Ks. HS-selitykset, nimike 4816, kohdan B alakohta 1, toinen kappale. Tämän alanimikkeen tuotteilla ei ole kokorajoituksia.
- Tähän alanimikkeeseen kuuluvat myös osoitekoneisiin tarkoitettut kehystetyt vahakset.

- 4816 90 00** **Muut**
- Ks. HS-selitykset, nimike 4816, kohdan A alakohta 3, (lämpösiirtopaperi), kohdan B alakohta 1, ensimmäinen kappale (vahaspaperit), ja alakohta 2 (offsetlevypaperi) . Tähän alanimikkeeseen kuuluvat tuotteet eivät voi olla tämän ryhmän 7 B huomautuksessa määriteltyä kokoa (nimike 4809).
- Tähän alanimikkeeseen kuuluvat myös offsetlevyt (ks. HS-selitykset nimike 4816, kohdan B alakohta 2). Näillä tuotteilla ei ole kokorajoituksia.
- 4818** **Toalettipaperi ja sen kaltainen paperi, selluloosavanu ja selluloosakuituharso, jollaisia käytetään kotitalous- tai hygieniatarkoituksiin, rullina, joiden leveys on enintään 36 cm tai määräkokoon tai -muotoon leikatut; nenäliinat, kasvo-, käsi- ja muut pyyhkeet, pöytäliinat, lautasliinat, vauvanvaipat, tamponit, lakanat ja niiden kaltaiset talous-, hygienia- ja sairaalatavarat, vaatteet ja vaateustarvikkeet, paperimassaa, paperia, selluloosavanua tai selluloosakuituharsoa**
- 4818 40 19** **Muut**
- Tähän alanimikkeeseen kuuluu mm. pikkuhoususuojat.
- 4818 40 91** **Vauvanvaipat ja niiden kaltaiset hygieniatavarat**
ja
- 4818 40 99** Näihin alanimikkeisiin kuuluu mm. aikuisvaipat ja invalidien poikkilakanat.
- 4819** **Kotelot, rasiat, laatikot, pussit ja muut pakkauspäilykset, paperia, kartonkia, pahvia, selluloosavanua tai selluloosakuituharsoa; lokerolaatikot, kirjekaukalot ja niiden kaltaiset paperi-, kartonki- tai pahvitavarat, jollaisia käytetään esim. toimistoissa tai myymälöissä**
- 4819 20 10** **Taitekotelot, -rasiat ja -laatikot, aallotonta paperia, kartonkia tai pahvia**
ja
- 4819 20 90** Ks. HS-selitykset, nimike 4819, kohta A, toinen kappale.
- 4819 60 00** **Lokerolaatikot, kirjekaukalot, säilytyslaatikot ja niiden kaltaiset tavarat, jollaisia käytetään esim. toimistoissa tai myymälöissä**
- Ks. HS-selitykset, nimike 4819, kohta B.
- 4820** **Konttorikirjat, tilikirjat, muistikirjat, tilauskirjat, kuittilomakekirjat, kirjepaperilehtiöt, muistilehtiöt, päiväkirjat ja niiden kaltaiset tavarat, harjoitusvihot, kirjoitusalusustat, keräilykannet (sekä irtolehtiä varten että muut), pahvikannet, asiakirjakannet, lomake- ja niiden kaltaiset sarjat, myös hiilipaperivälilehdin, ja muut koulu-, toimisto- ym. tarvikkeet, paperia, kartonkia tai pahvia; näyte- ja keräilykansioiden sekä kirjankannet ja -päilykset, paperia, kartonkia tai pahvia**
- 4820 40 10** **Lomake- ja niiden kaltaiset sarjat, myös hiilipaperivälilehdin**
ja
- 4820 40 90** Ks. HS-selitykset, nimike 4820, ensimmäinen kappale, kohdat 4 ja 5.
- 4820 40 10** **Ketjulomakkeet**
- Tähän alanimikkeeseen kuuluvat ketjulomakesarjat, jotka koostuvat päällekkäin asetetuista, painetuista paperikaistaleista, jotka on yhdistetty toisiinsa niittaamalla tai liimaamalla. Ketjulomakesarjat on valmistettu itsekopioivasta paperista tai ne on varustettu hiilipaperivälilehdin.
- Ks. myös alanimikkeen 4811 90 10 selittävät huomautukset.
- 4823** **Muu paperi, kartonki, pahvi, selluloosavanu ja selluloosakuituharso, määräkokoon tai -muotoon leikattu; muut tavarat, paperimassaa, paperia, kartonkia, pahvia, selluloosavanua tai selluloosakuituharsoa**
- 4823 20 00** **Suodatinpaperi, -kartonki ja -pahvi**
- Ks. HS-selitykset, nimike 4823, toisen kappaleen 2 kohta.
- 4823 51 10** **Ketjulomakkeet**
- Alanimikkeen 4811 90 10 selittävät huomautukset koskevat soveltuvin osin tätä alanimikettä.

4823 90 20**Jacquard- ja niiden kaltaisten koneiden lävistetyt paperi-, kartonki- ja pahvikortit**

Tähän alanimikkeeseen kuuluu ainoastaan sellaiset paperi-, kartonki- ja pahvikortit, joiden pinta on lävistetty toistettavan mallin mukaisesti ja jotka soveltuvat suoraan käytettäväksi Jacquard-koneissa ja sen kaltaisissa koneissa.

Tähän alanimikkeeseen eivät sen vuoksi kuulu:

- a) paperi, kartonki ja pahvi, joissa on ainoastaan ohjain- tai vetorei'itys kaistaleen reunoissa tai keskellä (nimike 4808 tai alanimike 4823 90 90);
- b) paperi, kartonki ja pahvi, joihin viitataan edellä kohdassa a) ja joissa on vahvistuskaistaleet reunoissa tai keskellä (alanimike 4823 90 90).

4823 90 50**ja****4823 90 90****Muut**

Näihin alanimikkeisiin kuuluu mm. kondensaattoripaperi, joka on kondensaattoreissa eristeenä käytettävää sähköeristyspaperia. Se on erittäin ohutta (yleensä 0,006 - 0,02 mm), tasapaksua ja kokonaan vailla huokosia. Se on yleensä tehty soodasta tai sulfaattisellumassasta ja joskus lumpumassasta. Kondensaattoripaperi on kemiallisesti neutraalia, se ei sisällä pieniäkään metallihiukkasia ja sillä on hyvä mekaaninen lujuus ja eristelujuus (ei eristetappioita).

49 RYHMÄ

KIRJAT, SANOMALEHDET, KUVAT JA MUUT PAINOTUOTTEET; KÄSIKIRJOITUKSET, KONEKIRJOITUKSET JA TYÖPIIRUSTUKSET

- 4901 Kirjat, esitteet ja niiden kaltaiset painotuotteet, myös irrallisina lehtinä**
- 4901 99 00 Muut**
Ks. tämän ryhmän 3 huomautus
- 4905 Kaikenlaiset painetut kartat, merikortit ja niiden kaltaiset kortit, myös kartastot, seinäkartat, topografiset kartat ja karttapallot**
- 4905 10 00 Karttapallot**
Ks. HS-selitykset, nimike 4905, viimeinen kappale ennen poikkeuksia ja poikkeus f.
- 4905 91 00 Muut**
ja
4905 99 00
Näihin alanimikkeisiin kuuluu mm. topografisesti tarkat kartat, jotka on julkaistu mainostarkoituksessa, myös jos ne sisältävät mainosaineistoa (esim. rengas- tai autovalmistajien tai öljy-yhtiöiden julkaisemat tiekartat jne.).
- 4907 00 Mitätöimättömät posti-, vero- ja niiden kaltaiset merkit, jotka ovat voimassa tai tulevat voimaan määräämässä; leimapainettu paperi; setelit; sekkilomakkeet; osake- ja osuuskirjat, obligaatiot ja niiden kaltaiset arvopaperit**
- 4907 00 10 Posti-, vero- ja niiden kaltaiset merkit**
Ks. HS-selitykset, nimike 4907, kohta A.
- 4908 Siirtokuvat (dekalkomaniat):**
- 4908 10 00 Siirtokuvat (dekalkomaniat), joissa on lasiintuvia seoksia**
Ks. HS-selitykset, nimike 4908, kolmas kappale.
- 4911 Muut painotuotteet, myös painetut kuvat ja valokuvat**
- 4911 10 10 Kaupallinen mainosaineisto, kaupalliset luettelot ja niiden kaltaiset tuotteet**
ja
4911 10 90
Ks. HS-selitykset, nimike 4911, viides kappale, kohta 1.
- 4911 10 10 Kaupalliset luettelot**
Tähän alanimikkeeseen kuuluvat julkaisut, joissa kuvaillaan tuotteita tai annetaan niistä kuva ja joissa ilmoitetaan tuotteiden hinta ja tilausnumero.
- 4911 91 80 Muut**
Tähän alanimikkeeseen kuuluvat mm. nimikkeen 3703 tavarat, jotka on valotettu ja kehitetty.
Tähän alanimikkeeseen kuuluvat myös silkkipainovedokset (taidesilkkipainatukset) myös taiteilijan signeeraamina ja numeroimina.

XI JAKSO

TEKSTIILIAINEET JA TEKSTIILITAVARAT

Yleisohjeita

1. Kuten HS-selityksissä mainitaan (ks. tämän jakson yleisohjeiden viimeinen kappale), XI jakso jakautuu kahteen osaan:
 - a) Ensimmäisessä osassa (50 - 55 ryhmät) tekstiilituotteet ryhmitellään niiden valmistuksessa käytetyn tekstiiliaineen mukaan. Tekstiiliaineiden sekoituksista koostuvien tuotteiden luokittelusta määrätään tämän jakson 2 huomautuksessa.
 - b) Toisessa osassa (56 - 63 ryhmät), lukuun ottamatta nimikkeitä 5809 00 00 ja 5902, tavaroita ei ryhmä- eikä nimiketasolla erotella niiden valmistuksessa käytettyjen tekstiiliaineiden mukaan. Monet 56 - 63 ryhmien nimikkeet on kuitenkin jaettu alanimikkeisiin valmistuksessa käytettyjen tekstiiliaineiden perusteella. Näissä tapauksissa tavarat on luokiteltava näihin alanimikkeisiin tämän jakson 2 alanimikehuomautuksen määräysten mukaisesti.
 2. Tämän jakson 2 alanimikehuomautuksessa on säännöt siitä, miten kahdesta tai useammasta tekstiiliaineesta koostuvat tekstiilituotteet luokitellaan 56 - 63 ryhmien nimikkeisiin. Nämä tavarat luokitellaan samaan alanimikkeeseen kuin tavarat, jotka koostuvat siitä tekstiiliaineesta, jota luokiteltavissa tavaroissa on painosta eniten. Luokittelussa otetaan soveltuvin osin huomioon tämän jakson 2 huomautuksen B kohdan määräykset.

Näitä sääntöjä sovellettaessa on kuitenkin otettava huomioon tämän jakson 2 alanimikehuomautuksen B kohdan a - c alakohtien määräykset.
 3. HS-selityksissä on ohjeet siitä, kuinka tämän jakson 2 huomautusta tulkitaan (ks. esimerkiksi tämän jakson yleisohjeiden I osan A kohta).
- Tämän jakson 2 huomautusta sovellettaessa ei oteta huomioon:
- a) hulpiolankoja, jos hulpiot eivät ole lopputuotteen olennainen osa, kuten esimerkiksi tiettyjen sateenvarjoissa tai hartiahuiveissa käytettyjen kankaiden hulpiot;
 - b) kankaaseen kudottuja merkkilankoja, jotka osoittavat leikkauskohdan;
 - c) kankaiden päissä olevia lankoja "tarkkuuslangat" tai "mittalangat"), jos ne ovat eri tekstiiliainetta kuin itse kangas.
4. Ks. tämän jakson 1 alanimikehuomautuksen b - ij alakohdat ilmaisujen "valkaisematon", "valkaistu" ja "värillinen (värjätty tai painettu)" merkityksistä sovellettaessa niitä lankoihin sekä ilmaisujen "valkaisematon", "valkaistu", "värjätty", "erivärisistä langoista kudottu" ja "painettu" merkityksistä sovellettaessa niitä kudottuihin kankaisiin.
 5. Erilaisten sidosten kuvauksista, ks. HS-selitysten tämän jakson yleisohjeiden I osan C kohdan alanimikeselitykset.

50 RYHMÄ

SILKKI

5004 00 Silkkilanka (muu kuin silkkijätteistä kehrätty), ei kuitenkaan vähittäismyyntimuodoissa**5004 00 10 Valkaisematon, keitetty ja valkaistu**

Valkaisemattomat silkkilangat koostuvat yhdestä tai useammasta kierretystä grège-silkki- eli raakasilkkisäikeestä, joita ei ole vielä puhdistettu. Valkaisemattomat silkkilangat voivat sisältää jopa 30 prosenttia serisiiniä eli silkkiliimaa ja useimmissa tapauksissa niissä on vielä jäljellä niiden luonnollinen, hieman kellertävä väri. Valkaisemattomia silkkilankoja käsitellään tavallisesti enemmän, mutta niistä voi myös sellaisenaan valmistaa kankaita.

Valkaisemattomat silkkilangat puhdistetaan keittämällä, ts. silkkilangan yksittäisiä säikeitä peittävä serisiini poistetaan. Silkkilankoja keitetään tavallisesti lämpimässä saippuoliuoksessa tailaimeassa kalilipeässä.

Keittämisen jälkeenkin yhä jäljellä oleva silkin luonnollinen väri poistetaan valkaisemalla.

5005 00 Silkkijätteistä kehrätty lanka, ei kuitenkaan vähittäismyyntimuodoissa**5005 00 10 Valkaisematon, keitetty ja valkaistu**

Alanimikkeen 5004 00 10 selittävät huomautukset koskevat soveltuvin osin tätä alanimikettä.

5007 Kudotut silkki- ja silkkijättekankaat**5007 20 11 Muut kankaat, joissa on vähintään 85 painoprosenttia silkkiä tai muuta silkkijätettä kuin bourettesilkkiä**

5007 20 71 Ks. HS-selitykset, alanimike 5007 20.

5007 20 11 Kreppikankaat

ja
5007 20 19

Näihin alanimikkeisiin kuuluvat kankaat ovat tavallisesti kevyitä. Valmiin kankaan epätasainen tai poimuinen ulkonäkö johtuu siinä käytetyistä kreppilangoista, ts. tiukkakierteisistä langoista (tavallisesti 2 000 - 3 600 kierrettä metrillä), joilla on taipumus kihartua luonnostaan.

Näitä lankoja voidaan käyttää loimessa tai kuteessa tai molemmissa, joko pelkästään tai löyhäkierteisten lankojen kanssa. Vastakkaisiin suuntiin kiertyvät kreppilangat usein vuorottelevat kankaassa, ts. lankoja, joiden kierre on S-suuntainen, seuraavat langat, joiden kierre on Z-suuntainen, jolloin vierekkäiset langat pyrkivät kihartumaan vastakkaisiin suuntiin. Täten varmistetaan, että kiertyminen on tasapainossa.

Näihin alanimikkeisiin kuuluvat aidot kreppikankaat, ts. kankaat, joissa vähintään joko loimi tai kude on suurimmaksi osaksi kreppilankaa. Tunnetuimpia aitoja kreppikankaita ovat kiinankreppi (crepe de chine), marokiini, sorsetti, crepe satin, crepe charmeuse ja crepe sifonki.

Kankaat, jotka on krepattu vain toiselta puolelta tai vain osittain niiden pintaa (kreppaus muodostaa nauhoja, kaistaleita tai kuvioita), luokitellaan myös näihin alanimikkeisiin.

Näihin alanimikkeisiin eivät kuulu kankaat, jotka on krepattu jollakin toisella tavalla kuin kreppilankoja käyttämällä, esimerkiksi kankaat, joiden kreppimäinen ulkonäkö on saatu aikaan käyttämällä erityisiä sidoksia (esim. "sablé") ja eripaksuisia ja eri tavoin kierrettyjä lankoja.

5007 20 21 Pongee, habutai, honan, shantung, corah ja niiden kaltaiset Kaukoidän kankaat, kokonaan silkkiä (ei sekoitettuna bourettesilkkin tai muun silkkijätteen tai muiden tekstiiliaineiden kanssa)

5007 20 39

Näihin alanimikkeisiin kuuluvilla kankailla on erilaisia ominaisuuksia mitä tulee niiden luonteeseen, sidoksiin ja ulkonäköön.

Ne on useimmiten kudottu paikallisilla käsikangaspuilla yksinkertaisin sidoksin (palttina-, toimikas- tai satiinisidoksin) (kierättömyydestä) raakasilkki-filamenteista, jotka on yhdistetty yhdeksi langaksi ilman kierrettä. Kankaiden hupioissa on yleensä virheitä. Kankaat taitellaan "kotelon" muotoisiksi: kankaan päät taitetaan kankaan keskelle, minkä jälkeen kangas taitetaan pituussuunnassa keskeltä vielä kerran. Jotkut kankaat (erityisesti Kiinassa valmistetut) taitellaan eri tavalla: kankaiden päät taitetaan eri puolille kangasta, minkä jälkeen kangas taitetaan pituussuunnassa vielä kerran; näin yhdelle jaardille (0,91 m) tulee neljä taitosta.

Kankaat voivat olla myös muulla tavalla pakattuja, esim. pakalle käärittyjä.

Näitä kankaita ovat mm.

1. Habutai, japanilainen palttina- tai toimikassidoksinen silkkikangas, joka on kudottu yksinkertaisesta, kiertämättömästä langasta. Ilmaisui "habutai" tarkoittaa tavallisesti palttinasidoksisista kangasta ja ilmaisu "twilled habutai" toimikassidoksisista kangasta.

fpage

Valkaisemattomina nämä kankaat ovat pinnaltaan epätasaisia ja sävyltään harmahtavan valkoisia. Kun nämä kankaat on keitetty (esim. valkaisun yhteydessä), ts. kun niistä on poistettu serisiini, ne ovat väriltään valkoisia tai harmahtavan valkoisia ja niitä voidaan käyttää tavaroiden valmistukseen ilman enempää käsittelyä.

Valkaisun yhteydessä nämä kankaat viimeistellään tavallisesti liistaamalla tai kuormittamalla, mikä tekee niistä tiheämpiä, kiiltävämpiä ja painavampia.

2. Pongee; kiinalaiset silkkikankaat, jotka on nimetty sen mukaan, missä maakunnassa ne on valmistettu: shantung, honan, assan, antung, ninghai. Nämä kankaat ovat suhteellisen paksuja ja painavampia kuin edellä mainitut japanilaiset kankaat. Valkaisemattomina nämä kankaat ovat kellertävän tai punertavan sävyisiä; keitettyinä ne ovat väriltään valkaisemattoman tai ainoastaan pestyn pellavan tai batistin kaltaisia. Kankaissa voi olla myös kohoraitoja, jotka on saatu aikaan kutomalla eripaksuisilla langoilla ripsiä (palttinasta johdettu sidos).
3. Tussah-silkki, joka on peräisin Koillis-Intian alueelta ja joka on kudottu villinä elävien perhosten toukkien kehräämästä villisilkistä. Ilmaisun "tussah-silkki" merkitystä on laajennettu niin, että "tussah-silkillä" tarkoitetaan lisäksi sekä kiinalaisia silkkikankaita että nykyään myös useissa Kaukoidän maissa valmistettuja vastaavan tyyppisiä silkkikankaita, joita kudotaan villinä elävien, tammenlehtiä syövien toukkien kehräämästä villisilkistä.
4. Corah, jota tuotetaan Kalkutan alueella. Corah muistuttaa suuresti japanilaista habutai-silkkiä, mutta eroaa siinä, että se on vähemmän säännöllistä ja valmistettu paksummasta langasta. Yksi kankaan ominaisuuksista on hulpiossa kulkeva punos.

5007 20 41**Läpikuultavat kankaat (rei'ikäs kudós)**

Läpikuultavat kankaat (rei'ikäs kudós) ovat kankaita, joissa sekä yksittäisten loimilankojen väliset aukot että yksittäisten kudelankojen väliset aukot ovat vähintään yhtä suuria kuin käytettyjen lankojen läpimitta.

5007 20 61**Leveys suurempi kuin 57 cm, mutta enintään 75 cm**

Tähän alanimikkeeseen kuuluvat erityisesti kankaat, joita käytetään solmioiden valmistuksessa.

51 RYHMÄ

VILLA SEKÄ HIENO JA KARKEA ELÄIMENKARVA; JOUHILANKA JA JOUHESTA KUDOTUT KANKAAT

- 5103 Villajätteet ja hienon tai karkean eläimenkarvan jätteet, myös langanjätteet, ei kuitenkaan garnetoidut jätteet ja lumput**
- 5103 10 10 Karbonoimattomat**
Ilmaisun "karbonoimattomat" tulkinnasta, ks. HS-selitykset, nimike 5101, B kohta.
- 5103 10 90 Karbonoidut**
Ilmaisun "karbonoidut" tulkinnasta, ks. HS-selitykset, nimike 5101, C kohta.
- 5103 20 91 Karbonoimattomat**
Ilmaisun "karbonoimattomat" tulkinnasta, ks. HS-selitykset, nimike 5101, B kohta.
- 5103 20 99 Karbonoidut**
Ilmaisun "karbonoidut" tulkinnasta, ks. HS-selitykset, nimike 5101, C kohta.
- 5105 Villa ja hieno tai karkea eläimenkarva, karstattu tai kammattu (myös kammattu irtovilla)**
- 5105 21 00 Kammattu irtovilla**
Ilmaisun "kammattu irtovilla" määrittelystä, ks. HS-selitykset, nimike 5105, seitsemäs kappale.
- 5106 Karstavillalanka, ei kuitenkaan vähittäismyyntimuodoissa**
- 5106 10 10 Valkaisematon**
Valkaisemattomat villalangat on valmistettu villasta, joka on usean käsittelyn avulla puhdistettu perusteellisesti. Lankoja ei ole valkaistu, värjätty eikä painettu; näin ollen niillä on yhä villan luonnollinen väri.
Ks. myös tämän jakson 1 alanimikehuomautuksen b kohta.
- 5106 20 10 Jossa on vähintään 85 painoprosenttia villaa ja hienoa eläimenkarvaa**
Tähän alanimikkeeseen kuuluu ainoastaan lanka, jossa on vähintään 85 painoprosenttia villan ja hienon eläimenkarvan sekoitusta, jossa villan osuus painosta on suurempi kuin hienon eläimenkarvan. Päinvastaisessa tapauksessa lanka luokitellaan nimikkeeseen 5108.
- 5106 20 91 Valkaisematon**
Alanimikkeen 5106 10 10 selittävät huomautukset koskevat soveltuvin osin tätä alanimikettä.
- 5107 Kampavillalanka, ei kuitenkaan vähittäismyyntimuodoissa**
- 5107 10 10 Valkaisematon**
Ks. alanimikkeen 5106 10 10 selittävät huomautukset.
- 5107 20 10 ja 5107 20 30 Jossa on vähintään 85 painoprosenttia villaa ja hienoa eläimenkarvaa**
Näihin alanimikkeisiin kuuluu ainoastaan lanka, jossa on vähintään 85 painoprosenttia villan ja hienon eläimenkarvan sekoitusta, jossa villan osuus painosta on suurempi kuin hienon eläimenkarvan. Päinvastaisessa tapauksessa lanka luokitellaan nimikkeeseen 5108.

5107 20 10**Valkaisematon**

Nimikkeen 5106 10 10 selittävät huomautukset koskevat soveltuvin osin tätä alanimikettä.

5107 20 51**Valkaisematon**

Nimikkeen 5106 10 10 selittävät huomautukset koskevat soveltuvin osin tätä alanimikettä.

5107 20 91**Valkaisematon**

Nimikkeen 5106 10 10 selittävät huomautukset koskevat soveltuvin osin tätä alanimikettä.

5108**Lanka hienoa (karstattua tai kammattua) eläimenkarvaa, ei kuitenkaan vähittäismyyntimuodoissa)****5108 10 10****Valkaisematon**

Nimikkeen 5106 10 10 selittävät huomautukset koskevat soveltuvin osin tätä alanimikettä.

5108 20 10**Valkaisematon**

Nimikkeen 5106 10 10 selittävät huomautukset koskevat soveltuvin osin tätä alanimikettä.

52 RYHMÄ

PUUVILLA

- 5201 00 Karstaamaton ja kampaamaton puuvilla**
- 5201 00 10 Imukykyinen ja valkaistu**
Imukykyiseksi tehty puuvilla voi sitoa itseensä suhteellisen suuren määrän kosteutta.
Valkaistu puuvilla on puuvillaa, josta on erilaisten kemikaalien avulla hapettamalla tai pelkistämällä poistettu värilliset, vieraat aineet, joita ei voi muulla tavoin poistaa.
- 5208 Kudotut puuvillakankaat, joissa on vähintään 85 painoprosenttia puuvillaa, paino enintään 200 g/m²**
- 5208 11 10 Kankaat siteiden, kääreiden ja lääkintäkäyttöön tarkoitettujen sideharsojen valmistukseen**
Nämä kankaat ovat hienoja, harsomaisia palttinasidoksisia kankaita, joilla on taipumus liestyä. Ne on tehty yksinkertaisista langoista, joita on vähemmän kuin 28 lankaa neliösenttimetrillä.
- 5208 21 10 Kankaat siteiden, kääreiden ja lääkintäkäyttöön tarkoitettujen sideharsojen valmistukseen**
Ks. alanimikkeen 5208 11 10 selittävät huomautukset.
- 5209 Kudotut puuvillakankaat, joissa on vähintään 85 painoprosenttia puuvillaa, paino suurempi kuin 200 g/m²**
- 5209 42 00 Denim**
Ks. tämän ryhmän 1 alanimikehuomautus ja HS-selitysten tämän jakson yleisohjeiden I osan C kohdan alanimikeselitykset.
- 5209 49 10 Jacquardkankaat, joiden leveys on suurempi kuin 115 cm, mutta pienempi kuin 140 cm**
Jacquardkankaat ovat kankaita, joiden kudoserakenne on tehty nostamalla yksittäisiä loimilankoja. Tällä tavalla valmistetaan siroja ja hyvin monimuotoisia kuvioita. Jacquardkankaita käytetään pääasiallisesti verhoilu-, patjanpäällys- ja verhokankaina.
- 5211 Kudotut puuvillakankaat, joissa on vähemmän kuin 85 painoprosenttia puuvillaa, sekoitettuna pääasiallisesti tai yksinomaan tekokuitujen kanssa, paino suurempi kuin 200 g/m²**
- 5211 42 00 Denim**
Ks. tämän ryhmän 1 alanimikehuomautus ja HS-selitysten tämän jakson yleisohjeiden I osan C kohdan alanimikeselitykset.
- 5211 49 10 Jacquardkankaat**
Alanimikkeen 5209 49 10 selittävät huomautukset koskevat soveltuvin osin näitä alanimikkeitä.

53 RYHMÄ

MUUT KASVITEKSTIILIKUIDUT; PAPERILANKA JA KUDOTUT PAPERILANKAKANKAAT

5308 Lanka, muista kasvitekstiilikuiduista valmistettu; paperilanka

5308 10 00 Kookoskuitulanka

Tähän alanimikkeeseen kuuluu ainoastaan yksi- tai kaksisäikeinen kookoskuitulanka. Vähintään kolmisäikeinen kookoskuitulanka luokitellaan tämän jakson 3 huomautuksen A kohdan d alakohdan mukaisesti nimikkeeseen 5607.

54 RYHMÄ

TEKOKUITUFILAMENTIT

Yleisohjeita

Ilmaisun ”erikoisluja lanka” määrittelystä, ks. tämän jakson 6 huomautus.

Elastomeerilanka on määritelty tämän jakson 1 alanimikehuomautuksen a kohdassa.

5401 Ompelulanka, tekokuitufilamenttia, myös vähittäismyyntimuodoissa**5401 10 11 Ydinlanka**

Tämän alanimikkeen ydinlanka on useita lankoja yhteen kiertämällä valmistettua ompelulankaa, jossa jokainen yksittäinen lanka koostuu synteettisestä filamentista, joka on päällystetty luonnon-, synteetti- tai muuntokatkokuuduilla.

Käyttötarkoituksensa vuoksi nämä langat ovat joustamattomia ydinlankoja, ts. langan ydin ei ole elastinen.

Koska nämä langat ovat sekoitelankoja, ne voidaan luokitella tähän alanimikkeeseen vain, jos filamentti painaa enemmän kuin muut langan aineosat (ks. tämän jakson 2 huomautus). Joustamattomat ydinlangat ovat yleensä tällaisia lankoja.

Tähän alanimikkeeseen eivät sen sijaankuulu joustavat ydinlangat, joissa on elastomeerilankaydin, jonka osuus langan painosta on tavallisesti enintään 20 painoprosenttia (luokittelu tämän jakson 2 huomautuksen mukaisesti).

Tähän alanimikkeeseen eivät myöskään kuulu tuotteet, joissa on elastomeerilanka-ydin, jonka ympärille on kierretty spiraaliksi yksi tai useampia lankoja (alanimike 5606 00 91).

5402 Lanka, synteetikuitufilamenttia (muu kuin ompelulanka), ei kuitenkaan vähittäismyyntimuodoissa, myös pienempi kuin 67 desitexin monofilamenttilanka, synteetikuituainetta**5402 31 00 Teksturoitu lanka**

5402 39 90 Ks. HS-selitykset, alanimikkeet 5402 31 - 5402 39.

5402 42 00 Polyesteriä, osittain orientoitu

Ks. HS-selitykset, alanimike 5402 42.

5403 Lanka, muuntokuitufilamenttia (muu kuin ompelulanka), ei kuitenkaan vähittäismyyntimuodoissa, myös pienempi kuin 67 desitexin monofilamenttilanka, muuntokuituainetta**5403 20 10 Teksturoitu lanka**

5403 20 90 ja Ks. HS-selitykset, alanimikkeet 5402 31 - 5402 39.

5404 Vähintään 67 desitexin monofilamenttilanka, synteetikuituainetta, poikkileikkauksen suurin mitta enintään 1 mm; kaistaleet ja niiden kaltaiset tuotteet (esim. tekoniini) synteetikuituainetta, näennäisleveys enintään 5 mm

Monofilamenttilangan ja muiden tämän nimikkeen tuotteiden kuvauksista, ks. HS-selitykset, nimike 5404.

5404 10 10 Monofilamenttilanka

5404 10 90 ja Näihin alanimikkeisiin luokitellaan myös harjojen valmistukseen tarkoitettuja, synteetikuituaineesta valmistettuja monofilamenttilankoja, jotka on leikattu sopivan pituisiksi paloiksi ja joissa on haaraiset päät ”fleurées”).

Kerrattu tai kertokerrattu lanka, joka on muodostettu liittämällä ja kiertämällä yhteen näihin alanimikkeisiin kuuluvia, synteettikuituaineesta valmistettuja monofilamenttilankoja, ei kuulu näihin alanimikkeisiin, vaan se luokitellaan tapauksesta riippuen nimikkeeseen 5401, 5402, 5406 tai 5607. Poikkileikkauksen mitasta riippumatta näiden alanimikkeiden monofilamenttilankoja ei kuitenkaan koskaan pidetä nimikkeeseen 5607 side- ja purjelankana, nuorana tai köytenä.

Allaolevassa taulukossa on yhteenveto synteettikuituaineesta valmistettujen monofilamenttilankojen, kaistaleiden ja niiden kaltaisten tuotteiden luokittelusta poikkileikkauksen suurimman mitan (tai leveyden) mukaan:

<p>Monofilamentti-lanka, synteettikuitu-aineesta, jonka poikkileikkauksen suurin mitta on:</p>	<p>— enintään 1 mm ja langan paksuus</p> <p>— suurempi kuin 1 mm lukuun ottamatta alla mainittuja litistettyjä tuotteita</p>	<p>— pienempi kuin 67 desitexiä</p> <p>— vähintään 67 desitexiä</p>	<p>nimike 5402</p> <p>alanimike 5404 10 10 tai 5404 10 90</p> <p>nimike 3916</p>
<p>Kaistaleet ja niiden kaltaiset tuotteet (myös kahtia taitetut kaistaleet ja litistetyt putket), synteettikuituaineesta, joiden näennäisleveys (taitettuna tai litistettynä) on:</p>		<p>— enintään 5 mm</p> <p>— suurempi kuin 5 mm</p>	<p>alanimike 5404 90 11, 5404 90 19 tai 5404 90 90</p> <p>tavallisesti nimike 3920</p>
<p>Kaistaleet, synteetti-kuituaineesta, joiden todellinen leveys on suurempi kuin 5 mm, mutta jotka on loivasti kierretty ja sen jälkeen yhteenpuristettu niin, että niiden näennäisleveys on enintään 5 mm</p>			<p>alanimike 5404 90 11, 5404 90 19 tai 5404 90 90</p>

5404 90 11

Koristekaistale, jollaista käytetään pakkaamiseen

Alanimikkeeseen 3920 20 71 selittävät huomautukset koskevat soveltuvin osin tätä alanimikettä, mutta tähän alanimikkeeseen kuuluvan koristekaistaleen näennäisleveys on enintään 5 mm.

5405 00 00

Vähintään 67 desitexin monofilamenttilanka, muuntokuituainetta, poikkileikkauksen suurin mitta enintään 1 mm; kaistaleet ja niiden kaltaiset tuotteet (esim. tekoniini), muuntokuituainetta, näennäisleveys enintään 5 mm

Nimikkeeseen 5404 selittävät huomautukset koskevat soveltuvin osin tätä nimikettä.

5408

Kudotut kankaat, muuntokuitufilamenttilankaa, myös nimikkeeseen 5405 tuotteista kudotut kankaat

5408 22 10

Leveys suurempi kuin 135 cm, mutta enintään 155 cm, palttina-, toimikas-, ristitoimikas- tai satiinisidos

Ilmaisujen "palttinasidos", "toimikassidos" ja "ristitoimikassidos" kuvauksista, ks. HS-selitysten tämän jakson yleisohjeiden I osan C kohdan alanimikeselitykset.

Satiinisidoksessa (atlassidoksessa) sidospisteet ovat hajallaan niin, että ne eivät kosketa toisiaan. Tuloksena on sileä ja kiiltävä pinta. Satiinin on oltava vähintään 5-vartinen.

Alla on esitetty satiinisidoskaavio:

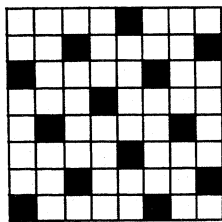

satiinisidos

5408 23 10

Jacquardkankaat, leveys suurempi kuin 115 cm, mutta pienempi kuin 140 cm, paino suurempi kuin 250 g/m²

Alanimikkeen 5209 49 10 selittävät huomautukset koskevat soveltuvin osin tätä alanimikettä.

55 RYHMÄ

KATKOTUT TEKOKUIDUT

- 5503** **Synteetikatkokuidut, karstaamattomat, kampaamattomat tai muuten kehruuta varten käsittelemättömät**
- 5503 10 11** **Erikoisluja**
Erikoislujan langan murtolujuus on suurempi kuin 60 cN/tex.
- 5516** **Kudotut muuntokatkokuitukankaat**
- 5516 23 10** **Jacquardkankaat, leveys vähintään 140 cm (patjakangas)**
Alanimikkeen 5209 49 10 selittävät huomautukset koskevat soveltuvin osin tätä alanimikettä.

56 RYHMÄ

**VANU, HUOPA JA KUITUKANGAS; ERIKOISLANGAT; SIDE- JA PURJELANKA,
NUORA JA KÖYSI SEKÄ NIISTÄ VALMISTETUT TAVARAT****Yleisohjeita**

Kahdesta tai useammasta tekstiiliaineesta koostuvien tavaroiden luokittelusta eri nimikkeisiin, ks. tämän jakson yleisohjeita.

- 5601 Vanu, tekstiiliainetta, ja siitä valmistetut tavarat; tekstiilikuidut, joiden pituus on enintään 5 mm (flokki), tekstiilinöyhtä ja -nypyt**
- 5601 10 10** Terveysseiteet ja -tamponit, vauvanvaipat ja niiden kaltaiset hygieniatavarat, vanua
ja
5601 10 90 Ks. HS-selitykset, nimike 5601, A kohdan 2 alakohta.
- 5601 21 10** Vanu; muut vanusta valmistetut tavarat
-
5601 29 00 Näihin alanimikkeisiin kuuluvat mm. "vanupuikot", ts. puusta, muovista tai rullatusta paperista tehdyt tikut, joiden molemmissa päissä on vanutuppo. Vanupuikkoja käytetään korvien, sierainten, kynsien jne. puhdistamisessa ja antiseptisten aineiden tai ihovoiteiden levittämisessä sekä kauneudenhoidossa.
- 5601 21 10** **Imukykyinen**
Alanimikkeen 5201 00 10 selittävät huomautukset ilmaisusta "imukykyinen" koskevat soveltuvin osin tätä alanimikettä.
- 5601 30 00** **Tekstiiliflokki, -nöyhtä ja -nypyt**
Ks. HS-selitykset, nimike 5601, B ja C kohdat.
- 5602 Huopa, myös kyllästetty, päällystetty, peitetty tai kerrostettu**
- 5602 10 11** **Neulahuopa**
ja
5602 10 19 Ks. HS-selitykset, nimike 5602, neljäs kappale.
- 5602 10 31** **Kuitusilmukkasidottu kangas**
-
5602 10 39 Ks. HS-selitykset, nimike 5602, seitsemäs kappale.
- 5606 00** **Kierrepäällystetty lanka sekä kierrepäällystetyt nimikkeen 5404 tai 5405 kaistaleet ja niiden kaltaiset tuotteet (muut kuin nimikkeen 5605 tuotteet ja kierrepäällystetty jouhilanka); chenillelanka (myös flokkichenillelanka); chainettelanka**
- 5606 00 91** **Kierrepäällystetty lanka**
Kierrepäällystetyn langan ydin voi olla myös elastomeerilankaa (ks. tämän jakson 1 alanimikehuomautuksen a alakohta).

57 RYHMÄ

MATOT JA MUUT LATTIANPÄÄLLYSTEET TEKSTIILIAINETTA**Yleisohjeita**

Kahdesta tai useammasta tekstiiliaineesta koostuvien tavaroiden luokittelusta eri nimikkeisiin, ks. tämän jakson yleisohjeet.

5701 Matot ja muut lattianpäällysteet tekstiiliainetta, solmitut, myös sovitetut

HS-selityksissä nimikkeessä 5701 kuvailtujen solmittujen mattojen valmistuksen sekä alku- että loppuvaiheessa muutamat kudelangat kudotaan yhteen loimilankojen kanssa, jotta mattojen reunat tai päät eivät purkautuisi. Näihin kudottuihin päihin voidaan myös kudonnan jälkeen lisätä reunukset.

Kun matonvalmistuksen viimeinen työvaihe on suoritettu, loimi leikataan niin, että maton päihin jää tietyn mittaiset loimilangat, joista tehdään maton koristehapsut. Laadukkaissa matoissa hapsut ryhmitellään ja solmitaan siten, että solmu työnnetään mahdollisimman lähelle maton kudottua osaa, jotta kudelangat eivät purkautuisi reunasta. On olemassa myös mattoja, joihin on lisätty erilliset koristehapsut, ts. hapsuja ei ole tehty maton loimilangoista.

Useimmissa matoissa kuviot onmuodostettu niin, että tausta erottuu kuvioreunuksesta. Kuvioreunus on itse asiassa taustan kehys, joka liittyy taustan hulpioreunoihin ja päihin.

Suorakaiteen tai neliön muotoisten, käsinkudottujen mattojen hulpiot ovat harvoin täysin yhdensuuntaiset. Jos tavaran luokittelun perusteena käytetään koostumussuhdetta, matto on mitattava keskiviivoja pitkin, ts. pitkin suoraa viivoja, jotka kulkevat maton (jokaisen) sivun keskikohdasta vastakkaisen sivun keskikohtaan.

Laskettaessa yksittäisen maton pinta-alaa neliödesimetrin murto-osia ei oteta huomioon.

5702 Matot ja muut lattianpäällysteet tekstiiliainetta, kudotut, tuftaamattomat ja flokkaamattomat, myös sovitetut, myös kelim-, sumak-, karamanie- ja niiden kaltaiset käsin kudotut matot**5702 10 00 Kelim-, sumak-, karamanie- ja niiden kaltaiset käsin kudotut matot**

Tähän alanimikkeeseen kuuluvat painavat, käsin kudotut kankaat. Ne ovat yleensä monivärisiä ja niissä on sileä pinta, jossa ei ole silmukoita eikä nukkaa. Joissakin matoissa on loimen suuntaisia avoimia rakoja, joita muodostuu eriväristen loimi- ja kudelankojen kääntymiskohtiin.

Nämä matot soveltuvat lattianpäällysteiksi, leposohvan päällysteiksi, seinävaatteiksi tai oviverhoiksi.

Nämä matot ovat eksoottisia, pääasiassa Lähi-idästä peräisin olevia kankaita. Ne voivat olla metritavarana, mutta tavallisempaa on, että ne on valmistettu käyttötarkoitustaan vastaavaan kokoon ja päärmätty, koristettu hapsuilla tai varustettu ommelluin reunuksin tai ne ovat muuten sovitettuja.

58 RYHMÄ

KUDOTUT ERIKOISKANKAAT; TUFTATUT TEKSTIILIKANKAAT; PITSIT;KUVAKUDOKSET; KORISTEPUNOKSET; KORUOMPELUKSET**Yleisohjeita**

Kahdesta tai useammasta tekstiiliaineesta koostuvien tavaroiden luokittelusta eri nimikkeisiin, ks. tämän jakson yleisohjeet.

5801 Kudotut nukka- ja chenillelankakankaat, muut kuin nimikkeiden 5802 ja 5806 kankaat

On huomattava, että chenillelankakankaita luokiteltaessa otetaan huomioon ainoastaan chenillelangan nukkaan käytetyt tekstiiliaineet, mikä ei kuitenkaan rajoita tässä jaksossa säädettyjä määräyksiä, jotka koskevat kahdesta tai useammasta tekstiiliaineesta koostuvien tavaroiden luokittelusta.

Neulekoneilla tehdyt sametti- tai plyysijäljitelmät luokitellaan tapauksen mukaan nimikkeeseen 5907 00 00 tai 60 ryhmään.

5801 21 00**Puuvillaa**

-

5801 26 00

Ks. HS-selitykset, alanimikkeet 5801 22 ja 5801 32.

5804**Tylli, lankauudinkangas ja solmitut verkkokankaat; pitsit ja pitsikankaat, metritavarana, kaistaleina tai koristekuvioina, muut kuin nimikkeen 6002 neulokset****5804 10 11****Tylli, lankauudinkangas ja solmitut verkkokankaat**

-

5804 10 90

Ks. HS-selitykset, nimike 5804, I osa.

Neulekoneilla (esim. raschelkoneilla) tehdyt tyllijäljitelmät luokitellaan 60 ryhmään.

5804 10 11**Kuvioimattomat**

ja

5804 10 19

Näissä alanimikkeissä tyllillä, lankauudinkankaalla ja solmituilla verkkokankailla, jotka ovat kuvioimattomia, tarkoitetaan kankaita, joiden koko pinta muodostuu sarjasta samanmuotoisia ja -kokoisia silmiä, jotka eivät muodosta kuvioita tai joita ei ole muuten täytetty. Tätä määritelmää sovellettaessa ei oteta huomioon silmien muodostamisessa syntyneitä mitä tahansa muita pienempiä aukkoja.

5804 21 10**Koneella tehdyt pitsit ja pitsikankaat**

-

5804 29 90

Ks. HS-selitykset, nimike 5804, II osa.

Käsin tehtyjen ja koneella tehtyjen pitsien ja pitsikankaiden eroista, ks. HS-selitykset, alanimikkeet 5804 21, 5804 29 ja 5804 30.

On oltava erityisen huolellinen siinä, ettei pitsiä ja pitsikankaita läheisesti muistuttavaa ja yleisesti pitsinä ja pitsikankaana myytyä neulosta luokitella nimikkeeseen 5804. Tällainen neulottu kangas on valmistettu raschelkoneilla ja se voidaan tunnistaa siitä, että reiällinen pohja muodostuu loimineuloksen tapaan toisiinsa sitoutuneista silmukoista eikä loimilangoista (suorat) ja kudelangoista (vinot).

Kuosin läpinäkymättömien osien täyttämismenetyksessä lanka pujotetaan silmukoihin, jotka muodostavat reiällisen pohjan pienten kuosikulmaisten aukkojen sivut. Lanka pysyy paikallaan eräänlaisen ketjusilmukan avulla. Reiällinen pohja ei näin ollen pääty siihen, mistä kuvio alkaa, vaan se päinvastoin tukee sitä (näin ei aina ole koneella tehdyissä pitsissä ja pitsikankaissa).

HS-selitysten alanimikkeissä 5804 21, 5804 29 ja 5804 30 annetut ohjeet koneella tehtyjen pitsien ja pitsikankaiden tunnistamisesta pätevät myös raschelkoneella tehtyjen "pitsien ja pitsikankaiden" tunnistamisessa: leikattujen kaistaleiden reunoihin jääneet silmukat tai silmukan osat, reliefi- ja kuosilankojen kulkusuunnat, koneen aiheuttamat säännöllisesti toistuvat virheet, jne.

Luokittelun kannalta raschelkoneella valmistettua kangasta pidetään kuitenkin neuloksena ja näin ollen se on luokiteltava 60 ryhmään.

Koneella tehtyihin pitseihin ja pitsikankaisiin ei kuulu guipurepitsiä jäljittelevä kangas, joka on valmistettu samalla tavalla kuin korusompelukset, joista pohjakangas on poistettu kemiallisesti. Guipurepitsijäljitelmä luokitellaan nimikkeeseen 5810.

- 5806** **Kudotut nauhat, muut kuin nimikkeen 5807 tavarat; yhteenliimattujen, yhdensuuntaisten lankojen tai kuitujen muodostamat kuteettomat nauhat (bolducs)**
- 5806 20 00** **Muut kudotut nauhat, joissa on vähintään 5 painoprosenttia elastomeerilankaa tai kumilankaa**
Ilmaisun "elastomeerilanka" määrittelystä, ks. tämän jakson 1 alanimikehuomautuksen a alakohta.
- 5806 32 10** **Joissa on oikea hulpio**
Kudotut nauhat, joissa on oikea hulpio, ovat loimesta ja kuteesta koostuvia nauhoja, joiden pituussuuntaiset reunat muodostuvat kudelangon kääntymisestä. Koska kudelankaa kulkee ja kääntyy keskeytyksettä, reunat eivät purkaannu.
- 5806 40 00** **Yhteenliimattujen, yhdensuuntaisten lankojen tai kuitujen muodostamat kuteettomat nauhat (bolducs)**
Ks. HS-selitykset, nimike 5806, B kohta.
- 5810** **Korusompelukset metritavarana, kaistaleina tai koristekuvioina**
- 5810 10 10** **Korusompelukset, joissa ei ole näkyvää pohjaa**
ja
5810 10 90 Ks. HS-selitykset, alanimike 5810 10.

59 RYHMÄ

KYLLÄSTETYT, PÄÄLLYSTETYT, PEITETYT TAI KERROSTETUT TEKSTIILIKANKAAT; TEKSTIILITAVARAT, JOLLAISET SOVELTUVAT TEKNISIIN TARKOITUKSIIN**Yleisohjeita**

Kahdesta tai useammasta tekstiiliaineesta koostuvien tavaroiden luokittelusta eri nimikkeisiin, ks. tämän jakson yleisohjeet.

5911 Tekstiilituotteet ja -tavarat teknisiin tarkoituksiin, tämän ryhmän 7 huomautuksessa mainitut

Tähän nimikkeeseen kuuluvat HS-selityksissä, nimikkeessä 5911 määritellyt tekstiilituotteet, metritavarana tai leikattuina, jotka on eritelty tämän ryhmän 7 huomautuksen a alakohdassa sekä edellä mainituista metritavarana olevista tuotteista tai muista tekstiilituotteista valmistetut tekstiilitavarat (muut kuin nimikkeiden 5908 00 00 - 5910 00 00 tekstiilitavarat), jollaisia käytetään teknisiin tarkoituksiin ja jotka on leikattu muun kuin suorakaiteen tai neliön muotoisiksi kappaleiksi sekä jotka ovat yhteenliitettviä tai muuten sovitettuja.

Ilmaisin "tekstiilikankaat" merkityksestä, ks. tämän ryhmän 1 huomautus.

5911 10 00

Tekstiilikankaat, huopa ja huovalla vuoratut kudotut kankaat, jotka on päällystetty, peitetty tai kerrostettu kumilla, nahalla tai muulla aineella ja jollaisia käytetään karstakankaan valmistukseen, sekä niiden kaltaiset kankaat, jollaisia käytetään muihin teknisiin tarkoituksiin, myös kumilla kyllästetyt samettinauhat loimitukin peittämiseen

Tähän alanimikkeeseen kuuluvien tuotteiden täytyy olla metritavarana tai ainoastaan määräpituiseksi tai suorakaiteen tai neliön muotoisiksi leikattuja. Jos ne ovat jossain muussa muodossa, ne luokitellaan alanimikkeeseen 5911 90 10 tai 5911 90 90.

Ilmaissulla "niiden kaltaiset kankaat, jollaisia käytetään muihin teknisiin tarkoituksiin" tarkoitetaan ainoastaan tekstiilikankaita, jotka ovat huopia tai huovalla vuoratut kudottuja kankaita, joihin on yhdistetty muita aineita (esim. kumi, nahka) kuten alanimikeotsikossa on kuvailtu. Tällaisia kankaita ovat mm. kumilla käsitellyt, rotaatiopainokoneissa käytetyt telanpäälliset, joiden paino on enintään 1 500 g/m² (riippumatta tekstiiliaineen tai kumin määrästä) tai joiden paino on suurempi kuin 1 500 g/m², jos niissä on enemmän kuin 50 painoprosenttia tekstiiliainetta. Päälliset, jotka painavat enemmän kuin 1 500 g/m² ja joissa on vähintään 50 painoprosenttia kumia, luokitellaan nimikkeeseen 4008.

Tähän alanimikkeeseen kuuluvat myös käyttö- ja kuljetushihnat, jotka koostuvat kahdesta polyamidikangaskaistaleesta ja niiden välissä olevasta yhdestä tai useammasta, palmikointiaineesta kudotusta kaistaleesta. Palmikointiainekaistaleet ovat ainoastaan vahvikkeena. Kaikki kaistaleet on yhdistetty liimalla kuumapuristusmenetelmää käyttäen. Hihnojen paksuus on pienempi kuin 3 mm ja ne ovat metritavarana tai määräpituiseksi leikattuja. Näiden hihnojen kaltaiset hihnat, joiden paksuus on 3 mm tai suurempi tai jotka on päättömiä tai varustettu kiinnikkeillä, luokitellaan nimikkeeseen 5910 00 00.

Tähän alanimikkeeseen eivät kuulu yksinkertaisin loimin ja kutein kudotut tekstiilikankaat, jotka on päällystetty muovilla (nimike 5903) tai kumilla (nimike 4008 tai 5906).

5911 20 00

Seulakangas, myös sovitettu

Ks. HS-selitykset, nimike 5911, A kohdan 2 alakohta.

Nämä kankaat voivat olla metritavarana tai käyttötarkoituksen mukaan sovitettuja (esim. määrämuotoisiksi leikattuja, nauhoilla reunustettuja tai metallirenkailla vahvistetuina rei'in varustettuja).

Metritavarana olevaan sovitamattomaan kankaaseen on painettava pysyvä merkintä, josta käy ilmi selvästi, että tavara on tarkoitettu seulomiseen tai vastaavaan teolliseen käyttöön:

— merkintää varten on suorakulmiota ja sen kahta lävistäjää esittävä kuvio toistettava säännöllisin välein kankaan molemmissa reunoissa hulpion sisäpuolella siten, että kahden peräkkäisen kuvion välinen etäisyys mitattuna kuvioiden ulkoreunoista on enintään yksi metri ja että kankaan toisessa reunassa olevat kuviot sijoittuvat puoliväliin toisessa reunassa olevien kuvioiden välille (kunkin kuvion keskikohdan on oltava samalla etäisyydellä kummankin vastakkaisella puolella olevan lähimmän kuvion keskikohdasta),

- kuvion muodostavien viivojen paksuus on suorakulmion sivuissa 5 mm ja lävistäjissä 7 mm. Suorakulmio on oltava viivojen ulkoreunoista mitattuna vähintään 8 cm pitkä ja 5 cm leveä,
- kuviot on painettava yhdellä kankaan väristä poikkeavalla värillä. Painatuksen on oltava pysyvä.

Kukin kuvio sijoitetaan siten, että suorakulmion pitkät sivut ovat kankaan loimen suuntaiset (ks. piirros jäljempänä).

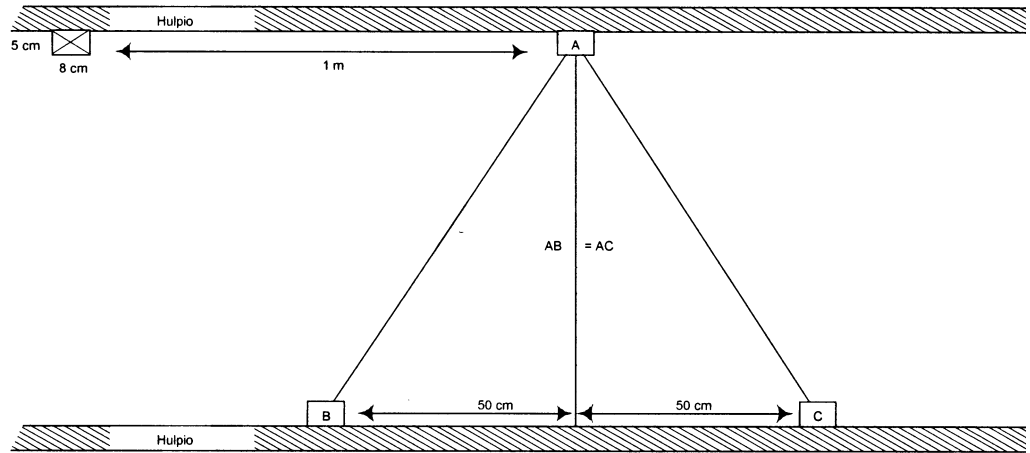

Tulliviranomaiset voivat hyväksyä myös muunlaiset merkinnät, jos niistä käy selvästi ilmi, että tavara on tarkoitettu teolliseen käyttöön kuten seulomiseen, suodattamiseen tai vastaavaan, mutta ei vaatteiden valmistukseen tai vastaavaan käyttöön.

Tähän alanimikkeeseen eivät kuulu silkkipainatuksessa käytettävät kehykset, joihin on pingotettu kangas (alanimike 5911 90 90), eivätkä käsiseulat ja -sihdit (nimike 9604 00 00).

5911 90 10
ja
5911 90 90

Muut

Näihin alanimikkeisiin kuuluvat HS-selityksissä nimikkeen 5911 kohdassa A luetellut tekstiilituotteet, lukuun ottamatta alanimikkeissä 5911 10 00, 5911 20 00 ja 5911 40 00 eriteltyjä tekstiilikankaita. Näihin alanimikkeisiin kuuluvat lisäksi HS-selityksissä nimikkeen 5911 kohdassa B luetellut tavarat, lukuun ottamatta alanimikkeen 5911 20 00 sovitettua seula-kangasta ja alanimikkeiden 5911 31 11 - 5911 32 90 tavaroita.

Ks. HS-selitysten 5911 90 alanimikeselityksiä luokittelusta, joka koskee toisiinsa kytketyistä monofilamenttilankakierukoista muodostettuja tavaroita, joita käytetään samankaltaisiin tarkoituksiin kuin sellaisia tekstiilikankaita ja huopia, jollaisia käytetään paperikoneissa ja niiden kaltaisissa koneissa.

60 RYHMÄ

NEULOKSET

Yleisohjeita

Kahdesta tai useammasta tekstiiliaineesta koostuvien tavaroiden luokittelusta eri nimikkeisiin, ks. tämän jakson yleisohjeet.

6002

Muut neulokset

HS-selityksissä nimikkeessä 6002 mainittujen kankaiden lisäksi tähän nimikkeeseen kuuluvat myös:

1. Tietyt neulekoneilla (loimineulekoneet, myös raschelkoneet) valmistetut rei'ikkäät kankaat, jotka on tarkoitettu pääasiassa valoverhojen valmistukseen.
2. Neulekoneilla, useimmiten raschelkoneella valmistetuttylli- ja pitsijäljitelmät (ks. nimikkeeseen 5804 selittävät huomautukset). Kuten koneella tehdyt pitsit, pitsijäljitelmät valmistetaan usein tietyn levyisenä metritavarana, joka voidaan leikata kaistaleiksi viimeistysvaiheen aikana. Nämä metritavarana olevat kaistaleet luokitellaan tähän nimikkeeseen, jos niissä on suorat, yhdensuuntaiset reunat.
3. Verkkoneulosjäljitelmät, jotka on tarkoitettu verkkokassien tai muiden tavaroiden valmistukseen.

6002 10 10
ja
6002 10 90

Leveys enintään 30 cm, vähintään 5 painoprosenttia elastomeerilankaa tai kumilankaa sisältävät

Ilmaisen "elastomeerilanka" määrittelystä, ks. tämän jakson 1 alanimikehuomautuksen a alakohta.

6002 30 10
ja
6002 30 90

Leveys suurempi kuin 30 cm, vähintään 5 painoprosenttia elastomeerilankaa tai kumilankaa sisältävät

Ilmaisen "elastomeerilanka" määrittelystä, ks. tämän jakson 1 alanimikehuomautuksen a alakohta.

61 RYHMÄ

VAATTEET JA VAATETUSTARVIKKEET, NEULOSTA

Yleisohjeita

1. Kahdesta tai useammasta tekstiiliaineesta koostuvien tavaroiden luokittelusta eri nimikkeisiin, ks. tämän jakson yleisohjeet.
2. Vähittäismyyntiä varten sarjoiksi pakattujen vaatteiden luokittelusta, ks. tämän jakson 13 huomautus.
3. Kun nimikkeeseen 6103 tai 6104 pukuun tai yhdistelmäasuun kuuluvassa jossain osassa on päälleommeltuja koristeita, joita ei ole muussa osassa tai muissa osissa, kaikki nämä vaatekappaleet luokitellaan puvuiksi tai yhdistelmäasuiksi, jos koristeilla on vain vähäinen merkitys ja niitä on vain yhdessä tai kahdessa kohtaa vaatekappaletta (esim. kauluksessa ja hihansuissa tai kauluskäänteissä ja taskuissa).

Näitä vaatekappaleita ei kuitenkaan luokitella puvuiksi tai yhdistelmäasuiksi silloin, kun koristeet on valmistettu vaatekappaleen neulomisen yhteydessä, paitsi jos koriste on logo tai muu sen kaltainen symboli.

6101 **Miesten ja poikien päällystakit, autoilutakit, viitat, kaavut, anorakit (myös hiihtotakit ja -puserot), tuulipuserot, tuulitakit ja niiden kaltaiset tavarat, neulosta, muut kuin nimikkeeseen 6103 kuuluvat**

Alanimikkeiden 6201 91 00 - 6201 99 00 selittävät huomautukset koskevat soveltuvin osin tätä nimikettä.

6102 **Naisten ja tyttöjen päällystakit, autoilutakit, viitat, kaavut, anorakit (myös hiihtotakit ja -puserot), tuulipuserot, tuulitakit ja niiden kaltaiset tavarat, neulosta, muut kuin nimikkeeseen 6104 kuuluvat**

Alanimikkeiden 6201 91 00 - 6201 99 00 selittävät huomautukset koskevat soveltuvin osin tätä nimikettä.

6104 **Naisten ja tyttöjen puvut, yhdistelmäasut, jakut, takit ja bleiserit, leningit, hameet, housuhameet, pitkät housut, lappuhaalarit, polvihousut ja shortsit (ei kuitenkaan uimapuvut), neulosta**

6104 41 00 **Leningit**

-
6104 49 00

Ilmaisulla "leningit" tarkoitetaan vartalon peittämiseen tarkoitettuja, myös hihattomia vaatekappaleita, jotka alkavat tavallisesti olkapäistä ja voivat ulottua nilkkoihin tai niiden alapuolelle. Niitä on oltava mahdollista käyttää ilman, että samanaikaisesti tarvitaan toisia vaatekappaleita peittämään vartaloa. Jos tällaisten vaatekappaleiden yläosa koostuu olkaimista ja rintalapuista edessä tai edessä ja takana, niitä pidetään leninkeinä vain, jos ko. rintalappujen mittasuhteet, leikkaus ja paikka ovat sellaiset, että näitä vaatekappaleita voidaan käyttää kuten edellä on kuvailtu. Jos näin ei ole, nämä vaatekappaleet luokitellaan hameiksi alanimikkeisiin 6104 51 00 - 6104 59 00.

6104 51 00 **Hameet ja housuhameet**

-
6104 59 00

Ilmaisulla "hameet" tarkoitetaan alavartalon peittämiseen tarkoitettuja vaatekappaleita, jotka alkavat tavallisesti vyötäröltä ja voivat ulottua nilkkoihin tai niiden alapuolelle. Hameiden kanssa on käytettävä vähintään yhtä muunlaista vaatekappaletta kuten T-paitaa, puseroa, paitapuseroa, pujopaitaa tai niiden kaltaista ylävartalon peittävää vaatekappaletta. Jos hameissa on olkaimet, niiden luokitus ei välttämättä muutu.

Kun vaatekappaleissa on olkaimien lisäksi rintalapot edessä ja/tai takana, ne luokitellaan hameina näihin alanimikkeisiin, jos ko. rintalappujen mittasuhteiden, leikkauksen ja paikan vuoksi näitä vaatekappaleita ei voida käyttää ilman edellä mainittujen kaltaista muuta vaatekappaletta. Housuhameet ovat edellä mainittujen hameiden kaltaisia, mutta kummankin jalan erikseen verhoavia vaatekappaleita. Housuhameiden leikkaus ja leveys erottavat ne shortseista ja housuista.

6106 **Naisten ja tyttöjen puserot, myös paitapuserot, neulosta**

Puserot

Naisten ja tyttöjen puserot ovat ylävartalon peittämiseen tarkoitettuja, kevyitä, muodikkaita ja tavallisesti leikkauksiltaan väljiä vaatekappaleita, jotka voivat olla myös kauluksettomia ja hihattomia ja joissa voi olla minkäläinen pääntie tahansa tai vähintään olkahihnat. Puseroissa on napitus tai muita sulkemisvälineitä - vain hyvin syvänuurretut vaatekappaleet voivat olla ilman nappeja tai kiinnikkeitä - sekä mahdollisesti koristeita kuten solmio, röyhelöitä, solmiohuivi, pitsiä tai koruompeuksia.

Paitapuserot

Naisten ja tyttöjen paitapuserot ovat ylävartalon peittämiseen tarkoitettuja vaatekappaleita, joissa on pääntiestä kokonaan tai osittain avattava halkio ja joissa on hihat ja tavallisesti myös kaulus ja joissa voi olla taskut, mutta ei kuitenkaan vyötärön alapuolella. Näiden vaatekappaleiden leikkaus perustuu miesten ja poikien paitojen leikkaukseen, minkä vuoksi halkio on yleensä edessä. Vaate suljetaan niin, että oikea reuna peittää vasemman.

Tämän ryhmän 9 huomautuksen mukaisesti tämän nimikkeen paitapuseroissa voi olla halkio, jonka reunat eivät peitä toisiaan.

Tämän nimikkeen vaatekappaleet ulottuvat vyötärön alapuolelle. Puserot ovat tavallisesti lyhyempiä kuin muut edellä mainitut vaatekappaleet.

Tähän nimikkeeseen eivät kuulu mm. vaatekappaleet, joita ilmoitetun pituuden perusteella voidaan käyttää leninkeinä.

6107 Miesten ja poikien alushousut, yöpaidat, pyjamat, kylpytakit, aamutakit ja niiden kaltaiset tavarat, neulosta**6107 21 00 Yöpaidat ja pyjamat****6107 29 00**

Näihin alanimikkeisiin kuuluvat mm. miesten ja poikien neuloksesta valmistetut pyjamat, jotka ulkonäöltään ja materiaaliltaan ovat tunnistettavissa yksinomaan tai pääasiassa yöasuina käytettäviksi vaatteiksi.

Pyjamat koostuvat kahdesta vaatekappaleesta, jotka ovat

- ylävartalon peittävä, tavallisesti jakkumainen vaatekappale,
- housut tai shortsit muodostava, leikkaukseltaan yksinkertainen vaatekappale, myös edestä avattava.

Näiden pyjamien osien on oltava toisiaan vastaavaa tai yhteensopivaa kokoa ja leikkausten, käytetyn kankaan, värien, koristeiden ja viimeistyksen on oltava yhteensopivia niin, että voidaan selvästi osoittaa, että osat on suunniteltu yhdessä käytettäviksi vaatekappaleiksi.

Pyjamien täytyy olla miellyttävän tuntuista yöasuina käytettäviksi. Miellyttävyyteen vaikuttaa:

- materiaali,
- tavallisesti väljä leikkaus ja
- epämukavien yksityiskohtien kuten suurien tai pullottavien nappien ja liiallisten, päälleommeltujenkoristeiden puuttuminen.

Yksiosainen, sekä ylä- että alavartalon peittävä, kummankin jalan erikseen verhoava, haalarimainen yöasu luokitellaan alanimikkeisiin 6107 91 10 - 6107 99 00.

6108 Naisten ja tyttöjen alushameet, pikkuhousut ja muut alushousut, yöpaidat, pyjamat, aamupuvut (negliges), kylpytakit, aamutakit ja niiden kaltaiset tavarat, neulosta**6108 31 10 Yöpaidat ja pyjamat****6108 39 00**

Näihin alanimikkeisiin kuuluvat mm. naisten ja tyttöjen neuloksesta valmistetut pyjamat, jotka ulkonäöltään ja materiaaliltaan ovat tunnistettavissa yksinomaan tai pääasiassa yöasuina käytettäviksi vaatteiksi.

Pyjamat koostuvat kahdesta vaatekappaleesta, jotka ovat

- ylävartalon peittävä, tavallisesti jakkumainen vaatekappale,
- housut tai shortsit muodostava, leikkaukseltaan yksinkertainen vaatekappale, myös edestä avattava.

Näiden pyjamien osien on oltava toisiaan vastaavaa tai yhteensopivaa kokoa ja leikkausten, käytetyn kankaan, värien, koristeiden ja viimeistyksen on oltava yhteensopivia niin, että voidaan selvästi osoittaa, että osat on suunniteltu yhdessä käytettäviksi vaatekappaleiksi.

Pyjamien täytyy olla miellyttävän tuntuista yöasuina käytettäviksi. Miellyttävyyteen vaikuttaa:

- materiaali,
- tavallisesti väljä leikkaus ja
- epämukavien yksityiskohtien kuten suurien tai pullottavien nappien ja liiallisten, päälleommeltujenkoristeiden puuttuminen.

"Babydoll"-asukokonaisuuksia, jotka muodostuvat hyvin lyhyestä yöpaidasta ja siihen yhteensopivista pikkuhousuista, pidetään myös pyjamina.

Yksiosainen, sekä ylä- että alavartalon peittävä, kummankin jalan erikseen verhoava, haalarimainen yöasu luokitellaan alanimikkeisiin 6108 91 10 - 6108 99 90.

6109 **T-paidat, aluspaidat ja muut aluspaitojen kaltaiset paidat, neulosta**

Tähän nimikkeeseen eivät kuulu tämän ryhmän 2 lisähuomautuksessa mainittujen vaatekappaleiden kaltaiset vaatekappaleet, joiden edessä on pääntiestä osittain avattava halkio, joka suljetaansulkemisvälineillä tai jonka toinen reuna ainoastaan peittää toisen tai jonka reunat eivät peitä toisiaan ollenkaan. Nämä vaatekappaleet luokitellaan tapauksesta riippuen tavallisesti nimikkeeseen 6105 tai 6106, tämän ryhmän 4 ja 9 huomautusten määräysten mukaisesti. Jos kysymyksessä on miesten ja poikien hihattomat vaatekappaleet, ne luokitellaan tämän ryhmän 4 huomautuksen toisen lauseen määräysten mukaisesti nimikkeeseen 6114.

6110 **Neulepuserot, pujopaidat, neuletakit, liivit ja niiden kaltaiset tavarat, neulosta**

Tähän alanimikkeeseen kuuluvat ylävartalon peittämiseen tarkoitettut vaatekappaleet, joissa on millainen pääntie tahansa, myös hihattomat, kauluksettomat ja taskuilla varustetut.

Näissä vaatekappaleissa on tavallisesti päärmetai joustinneulos alareunassa, halkion ympärillä, hihansuissa tai hiha-aukoissa.

Nämä vaatekappaleet on voitu tehdä mistä tahansa tekstiilikuidusta tai neulostyyppistä, myös kevyistä tai tiheäsilmuksaisista neuloksista.

Niissä voi olla kaikenlaisia koristeita, myös pitsiä tai koristeommelta.

Alla on esimerkkejä tähän nimikkeeseen kuuluvista vaatekappaleista:

1. Neulepuserot ja pujopaidat, mukaan lukien collegepuserot (joissa on V-aukko, pyöreä tai veneenmuotoinen pääntie tai poolo- tai pystykaulus), jotka puetaan ylle pään yli vetämällä ja joiden pääntiessä ei ole halkiota eikä sulkemisvälineitä.
2. Edellisessä kohdassa kuvailtujen kaltaiset vaatekappaleet, myös kaulukselliset, joissa on pääntiestä osittain avattava, napeilla tai muilla välineillä suljettava halkio esim. edessä tai olkapäällä.
3. Liivit ja neuletakit, jotka ovat edestä kokonaan avattavia, myös napeilla tai muilla sulkemisvälineillä suljettavat, myös kaulukselliset.
4. Pujopaita-villatakiyhdistelmänä tunnettu asukokonaisuus, joka koostuu hihallisesta tai hihattomasta pujopaidasta ja pitkä- tai lyhythihaisesta neuletakista. Näiden vaatekappaleiden on oltava toisiaan vastaavaa kokoa ja materiaaliltaan ja väreiltään samanlaiset. Myös mahdollisten kuvioiden ja koristeiden on oltava samanlaiset molemmissa vaatekappaleissa.
5. Edellisessä kohdassa kuvaillut vaatekappaleet, jotka on valmistettu T-paidoissa tai niiden kaltaisissa vaatekappaleissa käytetyistä kevyistä materiaalistaja joissa on vetonauha, joustinneulos tai muita välineitä alareunan kiristämiseksi.

Tähän nimikkeeseen eivät kuulu mm.:

- a) naisten ja tyttöjen puserot (nimike 6106),
- b) anorakit, tuulipuserot, tuulitakit ja niiden kaltaiset tavarat (tapauksesta riippuen nimike 6101 tai 6102),
- c) T-paidat sekä aluspaidat ja niiden kaltaiset paidat (nimike 6109).

6110 20 10 **Kevyet, tiheäsilmuksaiset puserot tai pujopaidat, joissa on poolo- tai pystykaulus**

Kevyinä puseroina ja pujopaitoina, joissa on poolo- tai pystykaulus, pidetään seuraavia vaatekappaleita: ylävartalon peittävät, vartalonmyötäiset, yksi- tai moniväriset, kevyet tiheäsilmuksaiset vaatekappaleet, hihalliset tai hihattomat, joissa on poolo- tai pystykaulus ilman halkiota.

Ilmaisulla "tiheäsilmuksainen" tarkoitetaan tiheää neulosta, jossa on sekä vaaka- että pystysuuntaan vähintään 12 silmukkaa senttimetrillä, laskettuna 10 cm x 10 cm kokoisena näytepalan yhdeltä puolelta.

Kevyet puserot ja pujopaidat, joissa on poolo- tai pystykaulus, ovat yleensä yksinkertaista neulosta (sileä neulos), joustinneulosta (1 x 1) tai interlockneulosta.

Yksinkertainen neulos (sileä neulos) on yksinkertaisin kudeneulos (piirros 1), jossa silmukat ovat oikealla puolella pienten v-kirjainten tai ylöäläisnä olevien v-kirjainten muotoisia (piirros 2) ja nurjalla puolella toisiinsa sidottujen lenkkien kaltaisia (piirros 3).

Piirros 1
Yksinkertainen neulos
(sileä neulos)

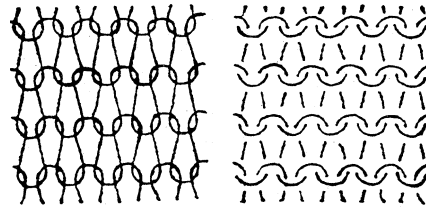

(a) oikea puoli

(b) nurja puoli

Piirros 2
Yksinkertainen neulos
(sileä neulos)
oikea puoli

Piirros 3
Yksinkertainen neulos
(sileä neulos)
nurja puoli

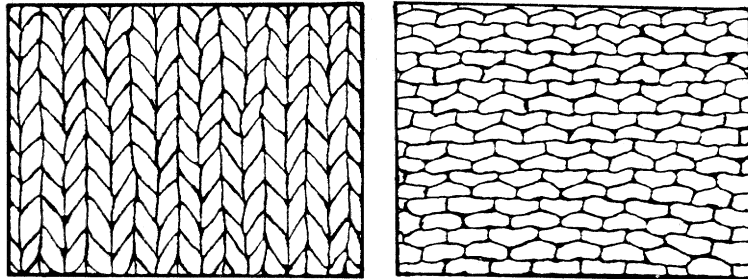

Tiheäsilukkainen "1 oikein, 1 nurin" -joustinneulos (piirros 4), jossa oikeat ja nurjat silmukat vuorottelevat jokaisessa kerroksessa (piirros 5) niin, että pituussuunnassa neuloksen toisen puolen "kohoraidat" vastaavat toisen puolen vakoja. Neuloksen molemmat puolet ovat samannäköiset (piirroset 6 ja 7).

Piirros 4
"1 oikein, 1 nurin"-joustinneulos

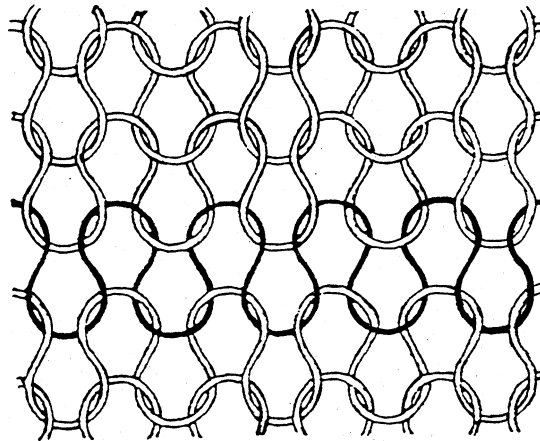

Piirros 5

"1 oikein, 1 nurin"-joustinneulos

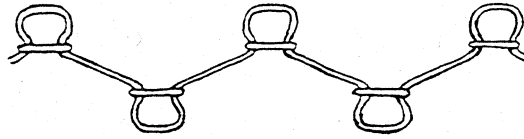

Piirros 6

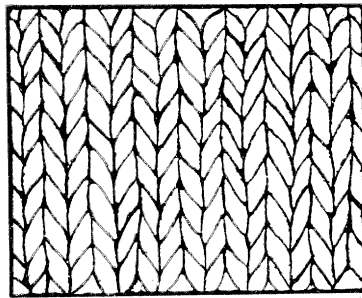
"1 oikein, 1 nurin"-joustinneulos
oikea puoli

Piirros 7

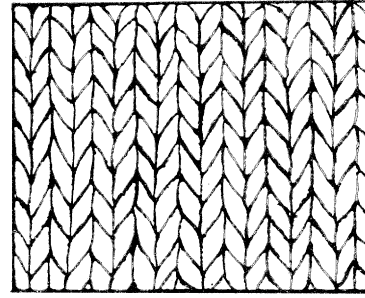
"1 oikein, 1 nurin"-joustinneulos
nurja puoli

Interlockneulos on kaksinkertainen joustinneulos, jonka molemmat puolet ovat samannäköiset. Tämä neulos on saatu aikaan yhdistämällä kahden 1×1 -joustinneuloksen silmukat (piirros 8) niin, että näiden kahden joustinneuloksen silmukat vuorottelevat lomittain neuloksen kummallakin puolella (piirros 9). Neuloksen molempien puolien "kohoraidat" ovat siis vastakkain (piirroksat 10 ja 11).

Piirros 8

interlockneulos

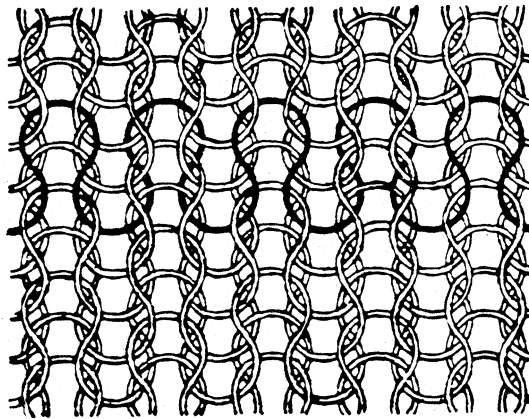

Piirros 9

interlockneulos

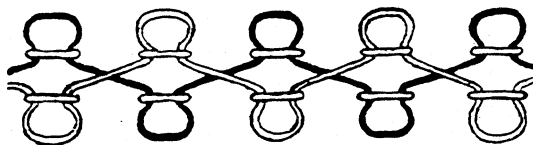

Piirros 10
interlockneulos
oikea puoli

Piirros 11
interlockneulos
nurja puoli

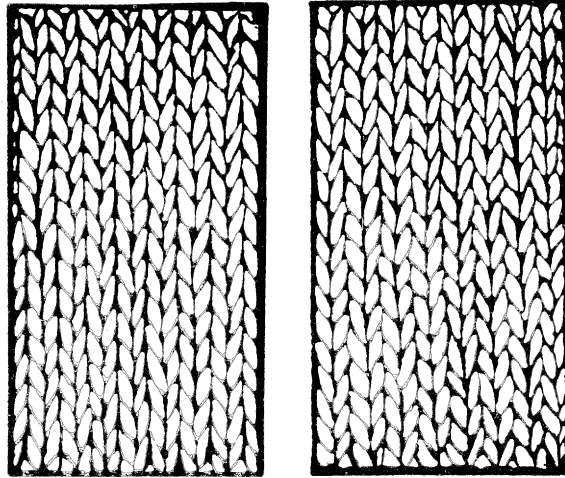

6110 30 10

Kevyet, tiheäsilmukkaistet puserot tai pujopaidat, joissa on poolo- tai pystykaus

Ks. alanimikkeen 6110 20 10 selittävät huomautukset.

6111

Vauvanvaatteet ja -vaatetustarvikkeet, neulosta

Ks. tämän ryhmän 6 huomautuksen a alakohta.

Tähän nimikkeeseen kuuluu joukko vaatekappaleita, jotka on tavallisesti tarkoitettu alle 18 kuukauden ikäisille vauvoille. Näitä vaatekappaleita ovat mm. takit, kaavut, tikatut vaatteet, potkupuvut, aamutakit, kaksiosaiset puvut, leikkiasut, pitkät housut, suojahousut, polvihousut, leikkipuvut, liivit, tuulitakit, leningit, hameet, bolerot, jakut, anorakit, viitat, tunikat, puserot, paitapuserot, shortsit, jne.

Jotkut näistä vaatekappaleista ovat selvästi vauvanvaatteita ja siksi ne luokitellaan koosta riippumatta tähän nimikkeeseen.

Näin ollen tähän nimikkeeseen kuuluvat mm.:

1. kastemekot,
2. "bourous capes": pienet hihattomat ja hupulliset viitat,
3. potkupuvut: vaatekappaleet, joissa on huppu ja hihat ja jotka muodostavat sekä takin että pussin (alareunasta täysin suljetut),
4. makuupussit, joissa on hihat tai hiha-aukot.

Muut vaatekappaleet luokitellaan tähän nimikkeeseen ainoastaan, jos ne sopivat kooltaan enintään 86 cm:n pituisille pikkulapsille (kaupallinen koko 86).

6112

Verryttelypuvut, hiihtopuvut sekä uimapuvut ja uimahousut, neulosta

6112 11 00

Verryttelypuvut

6112 19 00

Ks. HS-selitykset, nimike 6112, A kohta.

6117

Muut sovitetut vaatetustarvikkeet, neulosta; vaatteiden tai vaatetustarvikkeiden neulotut osat

6117 80 10

Muut tarvikkeet

ja
6117 80 90

Ks. HS-selitykset, nimike 6117, 12 kohta.

Näihin alanimikkeisiin kuuluvat mm. urheilijoiden päässä ja ranteissa hien imeytymiseksi käyttämät, neulosta olevat hikinauhut sekä neulosta olevat korvalaput, yhdistämättömät tai yhdistetyt.

62 RYHMÄ

VAATTEET JA VAATETUSTARVIKKEET, MUUTA KUIN NEULOSTA

Yleisohjeita

1. Kahdesta tai useammasta tekstiiliaineesta koostuvien tavaroiden luokittelusta eri nimikkeisiin, ks. tämän jakson yleisohjeet.
2. Vähittäismyyntiä varten sarjoiksi pakattujen vaatteiden luokittelusta, ks. tämän jakson 13 huomautus.
3. Kun nimikkeen 6203 tai 6204 pukuun tai yhdistelmäasuun kuuluvassa jossain osassa on päälleommeltuja koristeita, joita ei ole muussa osassa tai muissa osissa, kaikki nämä vaatekappaleet luokitellaan puvuiksi tai yhdistelmäasuiksi, jos koristeilla on vain vähäinen merkitys ja niitä on vain yhdessä tai kahdessa kohtaa vaatekappaletta (esim. kauluksessa ja hihansuissa tai kauluskäänteissä ja taskuissa).

Näitä vaatekappaleita ei kuitenkaan luokitella puvuiksi tai yhdistelmäasuiksi, jos koristeet on valmistettu vaatekappaleen kudonnan yhteydessä, paitsi jos koriste on logo tai muu sen kaltainen symboli.

4. Tähän ryhmään kuuluvat mm. työssä ja ammatissa käytettävät vaatekappaleet, jotka on mainittu yhdistetyn nimikkeistön alanimikkeissä ja joiden ulkonäön (yksinkertainen tai erityinen leikkaus tai kuosi, joka liittyy vaateen käyttötarkoitukseen) ja kankaan luonteen- joka on tavallisesti jäykkää ja kutistumatonta - perusteella on selvää, että ne on suunniteltu käytettäväksi yksinomaan tai pääasiassa muun vaatetuksen ja/tai henkilöiden (fyysisenä tai terveydellisenä) suojana työssä, ammatin harjoittamisessa tai kotitaloustehtävissä.

Näissä vaatteissa ei yleensä ole koristeita. Näissä vaatekappaleissa olevia kirjoituksia ja symboleita, jotka viittaavat suoritettavaan toimintaan, ei pidetä koristeina.

Nämä vaatteet on valmistettu puuvillasta, synteettikuiduista, muuntokuiduista tai näiden tekstiiliaineiden sekoituksesta.

Näitä vaatekappaleita valmistettaessa käytetään kestävyuden lisäämiseksi useimmiten kahta saumatyyppiä: varmuustikkisaumaa ja katesaumaa.

Työssä ja ammatissa käytettävät vaatekappaleet suljetaan useimmiten vetoketjuilla, painonapeilla, Velcro-tarranauhoilla tai nauhoilla tai niiden kaltaisilla välineillä nyörittäen tai solmien.

Tämän kaltaisessa vaatetuksessa voi olla taskut, jotka ovat tavallisesti päälleommeltuja. Sivutaskut on yleensä valmistettu samasta kankaasta kuin itse vaatekappale eikä niitä ole vuoritettu muille vaatekappaleille tyyppillisellä tavalla.

Työssä ja ammatissa käytettävistä vaatekappaleista voidaan mainita mm. mekaanikkojen, tehdastyöntekijöiden, muurareiden ja maanviljelijöiden käyttämät vaatteet, joita yleensä ovat kaksiosaiset vaatekappaleet, haalarit, lappuhaalarit ja pitkät housut. Muussa työssä (esim. lääkärit, sairaanhoitajat, kampaajat, leipurit, teurastajat jne.) saatetaan käyttää esiliinoja, suojapukuja, suojatakkeja jne.

Työssä ja ammatissa käytettäväksi vaatekappaleiksi voidaan luokitella ainoastaan kaupallista kokoa 158 (vartalon pituus 158 cm) olevat tai sitä suuremmat vaatekappaleet.

Univormuja ja niiden kaltaisia virkapukuja (esim. tuomareiden puvut ja kirkolliset vaatteet) ei pidetä työssä ja ammatissa käytettävänä vaatekappaleina.

6201 **Miesten ja poikien päällystakit, autoilutakit, viitat, kaavut, anorakit (myös hiihtotakit ja -puserot), tuulipuserot, tuulitakit ja niiden kaltaiset tavarat, muut kuin nimikkeeseen 6203 kuuluvat**

6201 11 00 **Päällystakit, sadetakit, autoilutakit, viitat, kaavut ja niiden kaltaiset tavarat**

6201 19 00

Näihin alanimikkeisiin kuuluvat mm. parkat jotka on suunniteltu suojamaan kylmältä, tuulelta ja sateelta. Ne ovat väljiä, pitkähihaisia päällysvaatteita. Näihin alanimikkeisiin kuuluvat parkat on valmistettu raskaista ja tiiviistä kankaista, ei kuitenkaan nimikkeessä 5903, 5906 tai 5907 00 mainituista kankaista. Parkojen pituus vaihtelee reiden puolivälistä aina polviin asti.

Parkoilla on oltava myös kaikki seuraavat ominaisuudet:

— huppu,

— edestä kokonaan avettava, vetoketjulla, painonapeilla tai Velcro-tarranauhalla suljettava, usein suojäläpällä varustettu,

- vuori, joka on tavallisesti tikattua kangasta tai keinoturkista,
- vetonauha tai jokin muu kiristysväline vyötäröllä, lukuun ottamatta vyötä,
- päälleommellut taskut.

6201 91 00

Muut

6201 99 00

Näihin alanimikkeisiin kuuluvat mm. anorakit, tuulipuserot, tuulitakit ja niiden kaltaiset tavarat, jotka on kuvailtu alla:

1. *Anorakit (myös hiihtotakit ja -puserot) ja niiden kaltaiset tavarat*

Anorakit on suunniteltu suojaamaan tuulelta, kylmältä ja sateelta. Niillä on monia samoja ominaisuuksia kuin maihinnousutakeilla, mutta ne eroavat niistä mm. pituuden suhteen. Anorakkien pituus voi vaihdella reilusti vyötärön alapuolelta aina reiden puoliväliin asti, mutta ei alemmaksi.

Näihin alanimikkeisiin kuuluvat anorakit on valmistettu tiheäkudoksista kankaista (ei kuitenkaan nimikkeessä 5903, 5906 tai 5907 00 mainituista).

Anorakeilla on seuraavat ominaisuudet:

- huppu (joka on joskus piilotettu vaatekappaleen kaulukseen),
- edestä kokonaan avettava, vetoketjulla, painonapeilla tai Velcro-tarranauhalla suljettava, usein suojaläpällä varustettu
- vuori (joka voi olla tikattu tai topattu)
- pitkät hihat

Lisäksi anorakeilla on tavallisesti vähintään yksi seuraavista ominaisuuksista:

- vetonauha tai joku muu kiristysväline vyötäröllä ja/tai vaatteen alareunassa,
- tiukat, joustonauhoilla tai jollain muulla välineellä kiristetyt hihansuut,
- kaulus,
- taskut.

Anorakkien yhteydessä ilmaisulla ”ja niiden kaltaiset tavarat” tarkoitetaan mm.:

a) Vaatekappaleita, joilla on anorakkien ominaisuudet, mutta joissa ei ole joko

- huppua tai
- vuoria.

Tällä ilmaisulla tarkoitetaan myös anorakeiksi määriteltyjä vaatekappaleita, joissa on edessä vain osittain avettava halkio ja sulkemisvälineet. Ilmaisulla ei kuitenkaan tarkoiteta vaatekappaleita, joissa ei ole huppua eikä vuoria.

b) Vuorittomat pitkähihaiset vaatekappaleet, jotka voivat ulottua reilusti lantion alapuolelle, mutta ei reiden puoltaväliä alemmas. Ne on valmistettu tiheäkudoksisesta kankaasta (ei kuitenkaan nimikkeessä 5903, 5906 tai 5907 00 mainituista) ja tehty vedenpitäviksi tai käsitelty niin, että ne antavat riittävän suojan erityisesti sateelta.

Vaatekappaleissa on huppu, mutta ne eivät yleensä ole edestä kokonaan avattavia. Jos niissä on vain osittain avettava halkio, niissä ei välttämättä ole sulkemisvälineitä. Tällöin halkiossa on oltava suojaava kangaskiila. Hihansuissa ja vaatteen alareunassa on yleensä joustonauhat tai muita kiristimiä.

Huputtomat ja vuorittomat vaatekappaleet, jotka voitaisiin luokitella ilmaisun ”anorakit (hiihtotakit ja -puserot) ja niiden kaltaiset tavarat” tarkoitamiksi vaatekappaleiksi, jos niissä olisi huppu tai vuori, voidaan kuitenkin luokitella ilmaisun ”niiden kaltaiset tavarat” tarkoitamiksi vaatekappaleiksi, kun kysessä on tuulipuserot.

2. *Tuulipuserot, tuulitakit ja niiden kaltaiset tavarat*

a) Tuulipuserot on suunniteltu suojaamaan hieman säältä. Ne ulottuvat lantiolle tai juuri lantion alapuolelle. Ne on valmistettu tiiviistä kankaista. Ne ovat yleensä vedenpitäviä, mutta toisin kuin anorakeissa, niissä ei ole huppua.

Tuulipuseroilla on seuraavat ominaisuudet:

- pitkät hihat,
- edestä täysin avattavaja vetoketjulla suljettava,
- vuori, joka ei ole tikattu eikä topattu,
- kaulus,
- vaateenalaosassa (yleensä alareunassa) oleva kiristysväline.

Lisäksi tuulipuseroissa voi olla tiukat, joustonauhoilla tai muilla välineillä kiristetyt hihansuut.

- b) Tuulitakit (joista yleisesti käytetään nimitystä "pusakka") ovat ylävartalon peittäviä päällysvaatteita. Tuulitakeissa on yleensä väljä leikkaus, joka antaa niille puseroimaisen ulkomuodon ja ne ulottuvat yleensä vyötärölle tai juuri sen alapuolelle. Niissä on pitkät hihat, jotka ovat pidemmät kuin vaatekappale. Tuulitakkien valmistuksessa käytettyjen tekstiilikankaiden ei tarvitse olla säältä suojaavia.

Tuulitakeilla on seuraavat ominaisuudet:

- tiukka pääntie, myös kaulukseton
- edestä täysin tai osittain avattava ja millä tahansa sulkemisvälineellä suljettava,
- tavallisesti tiukat, joustonauhoilla tai jollain muulla välineellä kiristetyt hihansuut,
- joustonauha tai muu kiristysväline vaateen alareunassa.

Lisäksi tuulitakeissa voi olla

- päälleommellut taskut ja/tai
- vuori ja/tai
- huppu.

Tuulitakkien yhteydessä ilmaisulla "niiden kaltaiset tavarat" tarkoitetaan mm. vaatekappaleita, joilla on edellä (b kohdassa) mainitut ominaisuudet, mutta

- joissa ei ole tiukkaa pääntietä tai
- jotka eivät ole edestä avattavia ja joissa on tiukka tai muunlainen pääntie tai
- jotka ovat edestä avattavia, mutta joissa ei ole sulkemisvälineitä.

Näihin alanimikkeisiin eivät kuulu:

- a) päällystakit, sadetakit, autoilutakit, viitat, kaavut ja niiden kaltaiset tavarat, jotka luokitellaan alanimikkeisiin 6201 11 00 - 6201 19 00,
- b) päällystakit, sadetakit, autoilutakit, viitat, kaavut ja niiden kaltaiset tavarat, jotka luokitellaan alanimikkeisiin 6202 11 00 - 6202 19 00,
- c) jakut, takit ja bleiserit, jotka luokitellaan alanimikkeisiin 6203 31 00 - 6203 39 90 tai 6204 31 00 - 6204 39 90,
- d) nimikkeiden 5903, 5906 tai 5907 00 tekstiilikankaista tai nimikkeen 5603 kuitukankaista valmistetut anorakit, tuulitakit ja tuulipuserot sekä niiden kaltaiset tavarat, jotka luokitellaan nimikkeeseen 6210.

6202

Naisten ja tyttöjen päällystakit, autoilutakit, viitat, kaavut, anorakit (myös hiihtotakit ja -puserot), tuulipuserot, tuulitakit ja niiden kaltaiset tavarat, muut kuin nimikkeeseen 6204 kuuluvat

6202 11 00

Päällystakit, sadetakit, autoilutakit, viitat, kaavut ja niiden kaltaiset tavarat

-
6202 19 00

Alanimikkeiden 6201 11 00 - 6201 19 00 selittävät huomautukset koskevat soveltuvin osin näitä alanimikkeitä.

6202 91 00

Muut

-
6202 99 00

Alanimikkeiden 6201 91 00 - 6201 99 00 selittävät huomautukset koskevat soveltuvin osin näitä alanimikkeitä.

6204

Naisten ja tyttöjen puvut, yhdistelmäasut, jakut, takit ja bleiserit, leningit, hameet, housuhameet, pitkät housut, lappuhaalarit, polvihousut ja shortsit (ei kuitenkaan uimapuvut)

6204 41 00

Leningit

-
6204 49 90

Alanimikkeiden 6104 41 00 - 6104 49 00 selittävät huomautukset koskevat soveltuvin osin näitä alanimikkeitä.

6204 51 00

Hameet ja housuhameet

-
6204 59 90

Alanimikkeiden 6104 51 00 - 6104 59 00 selittävät huomautukset koskevat soveltuvin osin näitä alanimikkeitä.

6206 Naisten ja tyttöjen puserot, myös paitapuserot*Puserot*

Naisten ja tyttöjen puserot ovat ylävartalon peittämiseen tarkoitettuja, kevyitä, muodikkaita ja tavallisesti leikkauksiltaan väljiä vaatekappaleita, jotka voivat olla myös kauluksettomia ja hihattomia ja joissa voi olla minkäläinen pääntie tahansa tai vähintään olkahihnat. Puseroissa voi olla myös avettava halkio sekä koristeita kuten solmio, røyhelöitä, solmiohuivi, pitsiä tai koruompeluksia.

Paitapuserot

Nimikkeen 6106 selittävien huomautusten määräykset naisten ja tyttöjen neulosta olevista paitapuseroista koskevat soveltuvin osin tämän nimikkeen paitapuseroita.

Tämän nimikkeen vaatekappaleet ulottuvat vyötärön alapuolelle. Puserot ovat tavallisesti lyhyempiä kuin muut tämän nimikkeen vaatekappaleet.

Tähän nimikkeeseen eivät kuulu vaatekappaleet, jotka ilmoitetun pituuden perusteella ovat tunnistettavissa leningeiksi.

6207 Miesten ja poikien aluspaidat, alushousut, yöpaidat, pyjamat, kylpytakit, aamutakit ja niiden kaltaiset tavarat**6207 21 00 Yöpaidat ja pyjamat**

-

6207 29 00

Näihin alanimikkeisiin kuuluvat mm. miesten ja poikien pyjamat, muut kuin neuloksesta valmistetut, jotka ulkonäöltään ja materiaaliltaan ovat tunnistettavissa yksinomaan tai pääasiassa yöasuina käytettäviksi vaatteiksi.

Pyjamat koostuvat kahdesta vaatekappaleesta, jotka ovat

- ylävartalon peittävä, tavallisesti jakkumainen vaatekappale,
- housut tai shortsit muodostava, leikkaukseltaan yksinkertainen vaatekappale, myös edestä avettava.

Näiden pyjamien osien on oltava toisiaan vastaavaa tai yhteensopivaa kokoa ja leikkausten, käytetyn kankaan, värien, koristeiden ja viimeistyksen on oltava yhteensopivia niin, että voidaan selvästi osoittaa, että osat on suunniteltu yhdessä käytettäviksi vaatekappaleiksi.

Pyjamien täytyy olla miellyttävän tuntuisia yöasuina käytettäviksi. Miellyttävyyteen vaikuttaa:

- materiaali,
- tavallisesti väljä leikkaus ja
- epämukavien yksityiskohtien kuten suurien tai pullottavien nappien ja liiallisten, päälleommeltujen koristeiden puuttuminen.

Yksiosainen, sekä ylä- että alavartalon peittävä, kummankin jalan erikseen verhoava, haalarimainen yöasu luokitellaan alanimikkeisiin 6207 91 10 - 6207 99 00.

6208 Naisten ja tyttöjen aluspaidat, alushameet, pikkuhousut ja muut alushousut, yöpaidat, pyjamat, aamupuvut (negliges), kylpytakit, aamutakit ja niiden kaltaiset tavarat**6208 21 00 Yöpaidat ja pyjamat**

-

6208 29 00

Näihin alanimikkeisiin kuuluvat mm. naisten ja tyttöjen pyjamat, muut kuin neuloksesta valmistetut, jotka ulkonäöltään ja materiaaliltaan ovat tunnistettavissa yksinomaan tai pääasiassa yöasuina käytettäviksi vaatteiksi.

Pyjamat koostuvat kahdesta vaatekappaleesta, jotka ovat

- ylävartalon peittävä, tavallisesti jakkumainen vaatekappale,
- housut tai shortsit muodostava, leikkaukseltaan yksinkertainen vaatekappale, myös edestä avettava.

Näiden pyjamien osien on oltava toisiaan vastaavaa tai yhteensopivaa kokoa ja leikkausten, käytetyn kankaan, värien, koristeiden ja viimeistyksen on oltava yhteensopivia niin, että voidaan selvästi osoittaa, että osat on suunniteltu yhdessä käytettäviksi vaatekappaleiksi.

Pyjamien täytyy olla miellyttävän tuntuisia yöasuina käytettäväksi. Miellyttävyyteen vaikuttaa:

- materiaali,
- tavallisesti väljä leikkaus ja
- epämukavien yksityiskohtien kuten suurien tai pullottavien nappien ja liiallisten, päälleommeltujen koristeiden puuttuminen.

"Babydoll"-asukokonaisuuksia, jotka muodostuvat hyvin lyhyestä yöpaidasta ja siihen yhteensopivista pikkuhousuista, pidetään myös pyjamina.

Yksiosainen, sekä ylä- että alavartalon peittävä, kummankin jalan erikseen verhoava, haalarimainen yöasu luokitellaan alanimikkeisiin 6208 91 11 - 6208 99 00.

- 6209 Vauvanvaatteet ja -vaatetustarvikkeet**
Nimikkeen 6111 selittävät huomautukset koskevat soveltuvin osin tätä nimikettä.
- 6210 Nimikkeiden 5602, 5603, 5903, 5906 ja 5907 kankaista valmistetut vaatteet**
- 6210 10 91 Steriileissä pakkauksissa**
Tähän alanimikkeeseen kuuluvat mm. klinisiin tarkoituksiin valmistetut kuitukankaat, jotka hävitetään yhden käyttökerran jälkeen.
- 6211 Verryttelypuvut, hiihtopuvut sekä uimapuvut ja uimahousut; muut vaatteet**
- 6211 32 31 Joiden päällyspuoli on yhtä ja samaa kangasta**
Tähän alanimikkeeseen luokiteltavien verryttelypuvun osien on oltava kudusrakenteeltaan, tyyliltään, väriltään ja koostumukseltaan samanlaiset; niiden on myös oltava toisiaan vastaavaa tai yhteensopivaa kokoa.
Jos tällaisen verryttelypuvun yhdessä osassa on päälleommeltuja koristeita, joita ei ole toisessa osassa, nämä vaatekappaleet luokitellaan tähän alanimikkeeseen, jos ko. koristeet eivät ole tärkeitä ja niitä on vain yhdessä tai kahdessa kohtaa vaatekappaleella (esim. kauluksessa ja hihansuissa).
Näitä vaatekappaleita ei kuitenkaan luokitella verryttelypuvuiksi, jos koristeet on valmistettu vaatekappaleen kutomisen yhteydessä, paitsi jos koriste on logo tai muu sen kaltainen symboli.
- 6211 32 41 ja 6211 32 42 Muut**
Näihin alanimikkeisiin luokiteltavan verryttelypuvun yläosan ja alaosan on oltava yhteen pakattuina.
- 6211 33 31 Joiden päällyspuoli on yhtä ja samaa kangasta**
Ks. alanimikkeen 6211 32 31 selittävät huomautukset.
- 6211 33 41 ja 6211 33 42 Muut**
Ks. alanimikkeiden 6211 32 41 ja 6211 32 42 selittävät huomautukset.
- 6211 42 31 Joiden päällyspuoli on yhtä ja samaa kangasta**
Ks. alanimikkeen 6211 32 31 selittävät huomautukset.
- 6211 42 41 ja 6211 42 42 Muut**
Ks. alanimikkeiden 6211 32 41 ja 6211 32 42 selittävät huomautukset.
- 6211 43 31 Joiden päällyspuoli on yhtä ja samaa kangasta**
Ks. alanimikkeen 6211 32 31 selittävät huomautukset.
- 6211 43 41 ja 6211 43 42 Muut**
Ks. alanimikkeiden 6211 32 41 ja 6211 32 42 selittävät huomautukset.

6217 Muut sovitetut vaateustarvikkeet; vaatteiden ja vaateustarvikkeiden osat, muut kuin nimikkeeseen 6212 kuuluvat

6217 10 00 Tarvikkeet

Alanimikkeiden 6117 80 10 ja 6117 80 90 selittävät huomautukset koskevat soveltuvin osin tätä alanimikettä.

63 RYHMÄ

MUUT SOVITETUT TEKSTIILITAVARAT; SARJAT; KÄYTETYT VAATTEET JA MUUT KÄYTETYT TEKSTIILITAVARAT, JALKINEET JA PÄÄHINEET; LUMPUT**Yleisohjeita**

Kahdesta tai useammasta tekstiiliaineesta koostuvien tavaroiden luokittelusta eri nimikkeisiin, ks. tämän jakson yleisohjeet.

6305 Säkit ja pussit, jollaisia käytetään tavaroiden pakkaamiseen

Jotkut tekstiiliaineesta tehdyt säkit ja pussit luokitellaan esim. nimikkeeseen 4202 tai 6307. Nimikkeeseen 4819 kuuluvat, paperista tehdyt säkit ja pussit luokitellaan tähän nimikkeeseen silloin, kun ne on tehty paperilankakankaasta.

Tekstiiliaineesta tehdyt säkit, joissa on paperivuori, luokitellaan tavallisesti tähän nimikkeeseen, kun taas paperisäkit, joissa on tekstiiliainevuori, luokitellaan alanimikkeeseen 4819 40 00.

6305 10 10 Käytetyt

Tähän alanimikkeeseen kuuluvat ainoastaan tuotteet, joita on käytetty vähintään kerran tavaroiden kuljetukseen ja joihin on jäänyt selviä jälkiä tällaisesta käytöstä, esim. niiden sisältämien tuotteiden jättämiä jälkiä, likaa, tahroja, reikiä, repeämiä, korjaamisjälkiä, venyneitä saumoja, sitomis- tai ompelujälkiä suuaukossa.

6307 Muut sovitetut tavarat, myös vaatteiden leikkuukaavat**6307 90 99 Muut**

Tähän alanimikkeeseen kuuluvat mm.:

1. Tennis-, sulkapallo-, golf- ym. mailojen lapasuojukset silloin, kun ne on tehty (yleensä muovilla päällystetystä) tekstiiliaineesta, myös palloille tarkoitetulla sivutaskulla varustetut. Mailalaukut, joihin mahtuu koko maila, myös käden-sijalla tai olkahihnalla varustetut, eivät kuitenkaan kuulu tähän alanimikkeeseen (nimike 4202).
2. 4 - 5 m pitkistä ja noin 50 cm leveästä, metritavaraa olevasta, kuviolliseksi kudotusta kankaasta (yleensä puuvillaa tai puuvillan ja silkin sekoitusta) tehdyt turbaanit. Kankaan kaikki sivut on päärmätty ja päissä on joskus hapsut. Turbaanit esitetään tullattavaksi kukin erikseen taitettuna omassa pakkauksessaan.

XII JAKSO

JALKINEET, PÄÄHINEET, SATEENVARJOT JA PÄIVÄNVARJOT, KÄVELYKEPIT, ISTUINKEPIT, RUOSKAT, RATSUPIISKAT JA NIIDEN OSAT; VALMISTETUT HÖYHENET JA NIISTÄ VALMISTETUT TAVARAT; TEKOKUKAT; HIUKSISTA VALMISTETUT TAVARAT

64 RYHMÄ

JALKINEET, NILKKAIMET JA NIIDEN KALTAISET TAVARAT; NIIDEN OSAT

Yleisohjeita

1. Ilmaisujen "ulkopohjat" ja "päälliset" määrittelystä, ks. HS-selitykset, tämän ryhmän yleisohjeiden C ja D kohdat.
2. Ilmaisuihin "kumi" on määritelty 40 ryhmän 1 huomautuksessa koko nimikkeistöä varten; tämän ryhmän 3 huomautuksen a) alakohta laajentaa sen katetta tätä ryhmää varten.
3. Ilmaisuihin "muovit" on määritelty 39 ryhmän 1 huomautuksessa koko nimikkeistöä varten; tämän ryhmän 3 huomautuksen a) alakohta laajentaa sen katetta tätä ryhmää varten.

6402

Muut jalkineet, joiden ulkopohjat ja päälliset ovat kumia tai muovia

Tähän nimikkeeseen kuuluvat "urheiluun tarkoitettujen erikoistekniikalla varustettujen jalkineiden", joissa on yksi- tai monikerroksinen muottipohja, ei suoravalettu, joka on valmistettu erityisesti pysty- tai sivusuuntaisia iskuja vaimentamaan suunnitelluista synteettisistä aineista ja joka on varustettu teknisin ominaisuuksin, jollaisia ovat joko kaasua tai nestettä sisältävät ilmatäytteet, iskuja vastaanottavat tai vaimentavat mekaaniset osat ja sellaiset aineet kuin LD-polymeerit (pienitiheyksiset polymeerit).

"Urheiluun tarkoitettujen jalkineiden" tarkoitetaan tennis-, koripallo-, voimistelu- ja harjoituskenkiä sekä niiden kaltaisia kenkiä, lukuun ottamatta yksinomaan tai pääasiassa esim. koskenlaskuun, kävelyyn, patikointiin, vaeltamiseen ja vuorikiipeilyyn tarkoitettuja jalkineita.

Kokonsa puolesta lapsille ja nuorille tarkoitettujen jalkineiden kuuluu "urheiluun tarkoitettuihin jalkineisiin".

Tässä yhteydessä sovelletaan seuraavia määritelmiä:

- a) "yksi- tai monikerroksinen muottipohja": esivalmistetut pohjat, jotka on valmistettu jalkineesta erillään valumenetelmällä (kuten ruiskuvalu tai keskipakovalu), puristamalla (kuten muottipuristus) tai sulattamalla. Yleensä pohjat kiinnitetään pohjan yläpuoliseen osaan joko liimaamalla tai ompelemalla tai yhdistämällä molemmat menetelmät, mutta ei suoravalulla;
 - "yksikerroksisella muottipohjalla" tarkoitetaan jalkineita, jotka koostuvat päällisestä ja ulkopohjasta,
 - "monikerroksisella muottipohjalla" tarkoitetaan jalkineita, jotka koostuvat päällisestä, välipohjasta (joka voi kattaa koko jalkineen piteuden tai vain osan siitä) ja ulkopohjasta,
 - "muotti-" tarkoittaa sitä pohjan osaa, joka on saanut muotonsa muotissa,
 - "ei suoravalettu" tarkoittaa jalkineita, joiden välipohja tai ainoa pohja (tapauksesta riippuen) on esivalmistettu päällisestä erillään ja sen jälkeen kiinnitetty siihen jollakin tavalla, esimerkiksi liimaamalla tai ompelemalla tai nämä kaksi tapaa yhdistämällä; näin valmistettujen jalkineiden eroavat jalkineista, joiden välipohja tai ainoa pohja (tapauksesta riippuen) on kiinnitetty päälliseen ruiskuttamalla synteettistä ainetta muottiin, josta päällinen muodostaa yhden osan.

Poikkeuksena edellä sanottuun, ilmaisu "ei suoravalettu" käsittää myös jalkineet, joiden valmistuksessa käytetään eräitä ruiskutustekniikoita.

- b) "mekaanisilla osilla" tarkoitetaan jalkineen muita osia kuin kiinnittimiä, jotka antavat jalalle vakautta kengässä;
- c) "LD-polymeereillä" tarkoitetaan aineita, joiden tiheys on pienempi kuin 0,6 g/cm³.

6402 12 10

Urheilujalkineet-
6402 19 00

Ks. tämän ryhmän 1 alanimikehuomautus.

6402 12 10

Laskettelu-, pujottelu- ja muut hiihtokengät sekä lumilautailukengätja
6402 12 90

Näihin alanimikkeisiin kuuluvat kaikenlaisessa hiihtämisessä käytettävät jalkineet.

6402 99 31

Jalkineet, joiden etupäällinen on valmistettu hihnoista tai joiden etupäällisestä puuttuu yksi tai useampi palaja
6402 99 39

Ilmaisulla "etupäällinen" tarkoitetaan sitä päällisen osaa, joka peittää jalan etuosan.

6403

Jalkineet, joiden ulkopohjat ovat kumia, muovia, nahkaa tai tekonahkaa ja päälliset nahkaa

Ilmaisulla "nahka" tarkoitetaan ainoastaan nimikkeiden 4104 - 4109 nahkoja ja vuotia (ks tämän ryhmän 3 huomautus). Näin ollen jalkineet, joissa on esim. turkisnahasta valmistetut tai tekonahasta valmistetut päälliset, eivät kuulu tähän nimikkeeseen, vaan ne luokitellaan nimikkeeseen 6405.

Erikoistekniikalla varustettuja jalkineita koskevia nimikkeen 6402 selittäviä huomautuksia sovelletaan soveltuvin osin.

6403 12 00

Urheilujalkineetja
6403 19 00

Ks. tämän ryhmän 1 alanimikehuomautus.

6403 12 00

Laskettelu-, pujottelu- ja muut hiihtokengät sekä lumilautailukengät

Ks. alanimikkeiden 6402 12 10 - 6402 12 90 selittävät huomautukset.

6403 59 11

Jalkineet, joiden etupäällinen on valmistettu hihnoista tai joiden etupäällisestä puuttuu yksi tai useampi pala-
6403 59 39

Ks. alanimikkeiden 6402 99 31 ja 6402 99 39 selittävät huomautukset.

6403 99 11

Jalkineet, joiden etupäällinen on valmistettu hihnoista tai joiden etupäällisestä puuttuu yksi tai useampi pala-
6403 99 38

Ks. alanimikkeiden 6402 99 31 ja 6402 99 39 selittävät huomautukset.

6404

Jalkineet, joiden ulkopohjat ovat kumia, muovia, nahkaa tai tekonahkaa ja päälliset tekstiiliainetta

Tähän nimikkeeseen kuuluvat "urheiluun tarkoitettujen erikoistekniikalla varustettujen jalkineiden", joissa on yksi- tai monikerroksinen muottipohja, ei suoravalettu, joka on valmistettu erityisesti pysty- tai sivusuuntaisia iskuja vaimentamaan suunnitelluista synteettisistä aineista ja joka on varustettu teknisin ominaisuuksin, jollaisia ovat joko kaasua tai nestettä sisältävät ilmatiiviit tyynyt, iskuja vastaanottavat tai vaimentavat mekaaniset osat ja sellaiset aineet kuin LD-polymeerit (pienitiheyksiset polymeerit).

"Urheiluun tarkoitetuilla jalkineilla" tarkoitetaan tämän ryhmän alanimikehuomautuksessa 1 mainittuja jalkineita ja tennis-, koripallo-, voimistelu- ja harjoituskenkiä sekä niiden kaltaisia kenkiä, lukuun ottamatta yksinomaan tai pääasiassa esim. koskenlaskuun, kävelyyn, patikointiin, vaeltamiseen ja vuorikiipeilyyn tarkoitettuja jalkineita.

Kokonsa puolesta lapsille ja nuorille tarkoitettujen jalkineiden kuuluu "urheiluun tarkoitettuihin jalkineisiin".

Tässä yhteydessä sovelletaan seuraavia määritelmiä:

- a) "yksi- tai monikerroksinen muottipohja": esivalmistetut pohjat, jotka on valmistettu jalkineesta erillään valumenetelmällä (kuten ruiskuväli tai keskikapoväli), puristamalla (kuten muottipuristus) tai sulattamalla. Yleensä pohjat kiinnitetään pohjan yläpuoliseen osaan joko liimaamalla tai ompelemalla tai yhdistämällä molemmat menetelmät, mutta ei suoravalulla;
- "yksikerroksisella muottipohjalla" tarkoitetaan jalkineita, jotka koostuvat päällisestä ja ulkopohjasta,
 - "monikerroksisella muottipohjalla" tarkoitetaan jalkineita, jotka koostuvat päällisestä, välipohjasta (joka voi kattaa koko jalkineen piteuden tai vain osan siitä) ja ulkopohjasta,
 - "muotti-" tarkoittaa sitä pohjan osaa, joka on saanut muotonsa muotissa,

— "ei suoravalettu" tarkoittaa jalkineita, joiden välipohja tai ainoa pohja (tapauksesta riippuen) on esivalmistettu päällisestä erillään ja sen jälkeen kiinnitetty siihen jollakin tavalla, esimerkiksi liimaamalla tai ompelemalla tai nämä kaksi tapaa yhdistämällä; näin valmistetut jalkineet eroavat jalkineista, joiden välipohja tai ainoa pohja (tapauksesta riippuen) on kiinnitetty päälliseen ruiskuttamalla synteettistä ainetta muottiin, josta päällinen muodostaa yhden osan.

Poikkeuksena edellä sanottuun, ilmaisu "ei suoravalettu" käsittää myös jalkineet, joiden valmistuksessa käytetään eräitä ruiskutustekniikoita.

- b) "mekaanisilla osilla" tarkoitetaan jalkineen muita osia kuin kiinnittimiä, jotka antavat jalalle vakautta kengässä;
- c) "LD-polymeereillä" tarkoitetaan aineita, joiden tiheys on pienempi kuin $0,6 \text{ g/cm}^3$.

6404 11 00**Urheilujalkineet; tennis-, koripallo-, voimistelu- ja harjoituskengät sekä niiden kaltaiset kengät**

Ilmaisu "urheilujalkineet" tarkoitetaan tässä alanimikkeessä kaikkia niitä jalkineita, jotka täyttävät tämän ryhmän 1 alanimikehuomautuksen vaatimukset.

Tämän alanimikkeen "tennis-, koripallo-, voimistelu- ja harjoituskenkiin sekä niiden kaltaisiin kenkiin" kuuluvat kengät, joiden muoto, leikkaus ja ulkonäkö osoittavat, että nämä kengät on tarkoitettu urheilun harrastamiseen, esim. purjehdukseen, squashiin, pöytätennikseen tai lentopalloon.

Kaikissa näissä kengissä on liukumista estävä ulkopohja sekä kiinnitysväline, joka antaa jalalle vakautta kengässä (esim. nauhat tai tarrakiinnitys).

Vähäisemmät osat, esim. koristenauhat tai -ompeleet, nimilaput (myös kiinniomellut), pitsit, painetut tai värilliset nauhat eivät estä näiden kenkien luokittelua tähän alanimikkeeseen.

6406**Jalkineiden osat (mukaan lukien päälliset, myös jos ne on kiinnitetty muihin pohjiin kuin ulkopohjiin); irtopohjat, kantapäätynyt ja niiden kaltaiset tavarat; nilkkaimet, säärystimet ja niiden kaltaiset tavarat sekä niiden osat**

Useimmat tähän nimikkeeseen kuuluvat jalkineiden osat on mainittu HS-selityksissä, nimikkeessä 6406. Tähän nimikkeeseen kuuluvat mm. sandaalien ("terveysandaalien" ja muiden sandaalien) puupohjat ilman päällistä, remmejä, nauhoja tai hihnoja.

Ks. tämän ryhmän 2 huomautuksen luetteloa tavaroista, joita ei pidetä tähän nimikkeeseen luokiteltavina jalkineiden osina.

Jalkineiden osat voivat olla mitä tahansa ainetta, lukuun ottamatta asbestia. Jalkineiden osissa voi olla myös metallia.

6406 99 30**Kokoonpannut päälliset, jotka on kiinnitetty sisäpohjiin tai muihin pohjan osiin, mutta joissa ei ole ulkopohjia**

Tähän alanimikkeeseen kuuluvat tavarat, jotka eivät vielä ole jalkineita ja jotka koostuvat päällisestä ja yhdestä tai useammasta pohjan osasta (erityisesti sisäpohjasta), mutta joissa ei ole vielä ulkopohjaa.

65 RYHMÄ

PÄÄHINEET JA NIIDEN OSAT

6503 00 Huopahatut ja muut huopapähineet, nimikkeen 6501 teelmistä (ei kuitenkaan lieriömäisistä) valmistetut, myös vuoratut ja somistetut

Ilmaisulla "hatut ja muut päähineet, vuoratut ja somistetut" tarkoitetaan hattuja ja muita päähineitä, jotka on kokonaan tai osittain vuorattu, myös jos vuori ja somisteet ovat samaa ainetta kuin itse päähine.

Koristeina pidetään esimerkiksi seuraavia tavaroita: vuorit, hikinauhut (nahkaa tai mitä tahansa muuta ainetta), lierinauhut, hattunauhut, koristenauhut, soljet, napit, cabochoanit (koristekivet), merkit, koristesulat, koristeompeleet, tekokukat, pitsi, kudotusta kankaasta tai nauhasta tehdyt solmukkeet jne.

6503 00 10 Karvahuopaa tai karvahuovan ja villahuovan sekoitusta

Ilmaisulla "karvahuopa" tarkoitetaan huopaa, joka on valmistettu kanin, jäniksen, piisamin, nutrian, majavan tai saukon karvasta tai niiden kaltaisten lyhytkarvaisten turkiseläinten karvasta.

Karvahuovan ja villahuovan sekoitusta voidaan valmistaa villan ja karvan tasaisesta seoksesta, jossa villaa ja karvaa voi olla missä tahansa suhteessa, tai yhdistelemällä näitä kahta tuotetta jollain muulla tavalla (esim. karvakerroksella peitetty villa-huopa).

Karvahuovat ja karvahuovan ja villahuovan sekoitukset voivat myös sisältää muita kuituja (esim. synteetti- tai muuntokuituja).

6503 00 90 Muut

Tähän alanimikkeeseen kuuluvat mm. villahuovasta valmistetut tavarat, myös ne, joihin on lisätty muita kuituja (esim. synteetti- tai muuntokuituja). Karvahuovan ja villahuovan sekoituksesta valmistetut tavarat luokitellaan kuitenkin nimikkeeseen 6503 00 10.

Ilmaisulla "villahuopa" tarkoitetaan huopaa, joka on valmistettu villasta tai tietyssä määrin villan tapaisesta karvasta (esim. vikunjan, kamelin, vasikan tai lehmän karvasta).

6504 00 00 Hatut ja muut päähineet, palmikoidut tai valmistetut kokoamalla mitä ainetta tahansa olevista kaistaleista, myös vuoratut ja somistetut

Nimikkeen 6503 00 selittävät huomautukset koskevat soveltuvin osin tämän nimikkeen tavaroiden luokittelua muokkaustavan mukaan (myös vuoratut ja somistetut).

6505 Hatut ja muut päähineet, neulotut tai virkatut tai neuloksesta, pitsistä, pitsikankaasta, huovasta tai muusta tekstiilimetritavarasta (ei kuitenkaan kaistaleista) tehdyt, myös vuoratut ja somistetut; mitä ainetta tahansa olevat hiusverkot, myös vuoratut ja somistetut

Turbaanien luokittelusta, ks. alanimikkeen 6307 90 99 selittävät huomautukset.

6507 00 00 Hikinauhut, vuorit, suoja päällykset, hatunrungot ja -kehukset, lakinlipat ja leukanauhut päähineitä varten

Tähän nimikkeeseen eivät kuulu urheilijoiden käyttämät neulosta olevat hikinauhut, jotka imevät hikeä (alanimikkeet 6117 80 10 ja 6117 80 90).

66 RYHMÄ

SATEENVARJOT, PÄIVÄNVARJOT, KÄVELYKEPIT, ISTUINKEPIT, RUOSKAT, RATSUPIISKAT SEKÄ NIIDEN OSAT**1 huomautus
c[]alakohta**

Leluiksi tarkoitetut sateenvarjot ja päivänvarjot eroavat yleensä tämän ryhmän sateenvarjoista ja päivänvarjoista valmistusmateriaalin, pienen koon ja tavallisesti karkeamman työn laadun perusteella sekä sillä perusteella, että ne eivät suojaa tehokkaasti sateelta tai auringolta (ks. myös HS-selitykset, nimike 9503, A kohta). Leluiksi tarkoitettujen sateenvarjojen ja päivänvarjojen varsien pituus on harvoin enemmän kuin 25 cm, mikä ei kuitenkaan rajoita edellä mainittuja kriteereitä.

6601**Sateenvarjot ja päivänvarjot (myös kävelykeppisateenvarjot, puutarhavarjot ja niiden kaltaiset päivänvarjot)**

Kun kyse on tämän nimikkeen tavaroiden ja leluiksi tarkoitettujen tavaroiden eroista, ks. tämän ryhmän 1 huomautuksen c alakohdan selittävät huomautukset.

Tähän nimikkeeseen kuuluvat myös:

1. pienikokoiset päivänvarjot ja sateenvarjot, jotka on varsinaisesti tarkoitettu suojaamaan lapsia auringolta tai sateelta;
2. pienet päivänvarjot, jotka on suunniteltu lastenvaunuihin kiinnitettäväksi ja jotka on tarkoitettu suojaamaan auringolta.

Sateenvarjot ja päivänvarjot, joita voidaan niiden valmistusmateriaalien luonteen vuoksi käyttää ainoastaan karnevaaliesineinä, eivät kuulu tähän nimikkeeseen, vaan ne luokitellaan nimikkeeseen 9505.

6601 10 00**Puutarhavarjot ja niiden kaltaiset päivänvarjot**

Ks. HS-selitykset, alanimike 6601 10.

6603**Nimikkeeseen 6601 tai 6602 kuuluvien tavaroiden osat ja tarvikkeet****6603 10 00****Kädensijat ja nupit**

Tähän alanimikkeeseen kuuluvat sateenvarjojen ja päivänvarjojen varsien, kävelykeppien, istuinkeppien, ruoskien, ratsupiiskojen ja niiden kaltaisten tavaroiden kädessä pidettäviin päihin kiinnitettävät kädensijat (myös kädensijoiksi tunnistettavat teelmät) ja nupit.

6603 20 00**Sateenvarjon- tai päivänvarjonkehikot, myös varsiin asennetut**

Tähän alanimikkeeseen kuuluvat mm.:

1. Varsiin asennetut kehikot, ts. sateenvarjon, päivänvarjon jne. rungot, myös ne, joihin on kiinnitetty osia tai tarvikkeita.
2. Kootut kehikot ilman varsia, myös ne, joihin on kiinnitetty osia tai tarvikkeita, ts. ruoteiden ja pingottimien muodostama valmis kokonaisuus, joka liikuu vartta pitkin ja jonka avulla sateenvarjo, aurinkovarjo jne. voidaan avata ja sulkea. Koottu kehikko toimii samalla päällisen pingottimena ja tukena.

Yksinkertaiset, ruoteista ja pingottimista koostuvat kehikot, jotka eivät muodosta ruoteiden ja pingottimien valmista kokonaisuutta, eivät kuitenkaan kuulu tähän alanimikkeeseen, vaan ne luokitellaan alanimikkeeseen 6603 90 00.

6603 90 00**Muut**

Alanimikkeen 6603 20 00 selittävien huomautusten viimeisessä kappaleessa mainittujen kehikkojen lisäksi tähän alanimikkeeseen kuuluvat kokoamattomat ruoteet ja pingottimet sekä HS-selityksissä, nimikkeen 6603 kohdissa 3 - 5 mainitut tavarat.

67 RYHMÄ

VALMISTETUT HÖYHENET JA UNTUVAT SEKÄ HÖYHENISTÄ TAI UNTUVISTA VALMISTETUT TAVARAT; TEKOKUKAT; HIUKSISTA VALMISTETUT TAVARAT**6702 Tekokukat, -lehdet ja -hedelmät sekä niiden osat; tekokukista, -lehdistä ja -hedelmistä valmistetut tavarat**

Ks. tämän ryhmän 3 huomautus. Tämän huomautuksen ilmaisulla "niiden kaltaisella menetelmällä" tarkoitetaan mm. kokoamista, joka tapahtuu kuumentamalla ainetta niin, että se muuttuu itseliimautuvaksi tai käyttämällä liukuvia osia, jotka pysyvät rungossa kitkan avulla.

6703 00 00 Hiukset, muokatut, ohennetut, valkaistut tai muulla tavalla valmistetut; villa, muu eläimenkarva ja muut tekstiiliaineet, jotka on käsitelty peruukkien tai niiden kaltaisten tavaroiden valmistusta varten

Tähän nimikkeeseen eivät kuulu luonnolliset palmikot, jotka koostuvat valmistamattomista, myös pestyistä tai puhdistetuista, hiuksista, jotka on ainoastaan leikattu, mutta ei enempää käsitelty (nimike 0501 00 00).

XIII JAKSO

KIVESTÄ, KIPSISTÄ, SEMENTISTÄ, ASBESTISTA, KIILTEESTÄ TAI NIIDEN KALTAISESTA AINEESTA VALMISTETUT TAVARAT; KERAAMISET TUOTTEET; LASI JA LASITAVARAT

68 RYHMÄ

KIVESTÄ, KIPSISTÄ, SEMENTISTÄ, ASBESTISTA, KIILTEESTÄ TAI NIIDEN KALTAISESTA AINEESTA VALMISTETUT TAVARAT**Yleisohjeita**

Tähän ryhmään eivät kuulu ainoastaan käyttövalmiit tavarat vaan joihinkin tämän ryhmän nimikkeisiin luokitellaan myös puolivalmisteet, joita on ehkä valmistettava enemmän ennen kuin niitä voidaan käyttää suunniteltuun tarkoitukseen (esim. nimikkeen 6812 asbestiin tai asbestiin ja magnesiumkarbonaattiin perustuvat sekoitukset).

- 6802** Työstetty muistomerkki- ja rakennuskivi (ei kuitenkaan liuskekivi) ja siitä tehdyt tavarat, muut kuin nimikkeeseen 6801 kuuluvat; mosaiikki- ja niiden kaltaiset kivet, luonnonkiveä (myös liuskekiveä), myös alustalle kiinnitetyt; keinotekoisesti värjätyt rouheet, sirut ja jauheet, luonnonkiveä (myös liuskekiveä)
- Ilmaisin "työstetty muistomerkki- ja rakennuskivi" määrittelystä, ks. tämän ryhmän 2 huomautus.
- 6802 10 00** Laatat, kuutiot ja niiden kaltaiset tavarat, myös suorakaiteen tai neliön muotoiset, joiden suurin pinta-ala mahtuu neliöön, jonka sivu on pienempi kuin 7 cm; keinotekoisesti värjätyt rouheet, sirut ja jauheet
- Tähän alanimikkeeseen kuuluvista tavaroista, ks. HS-selitykset, nimike 6802, seitsemäs kappale.
- 6802 21 00** Muut muistomerkki- ja rakennuskivet ja niistä tehdyt tavarat, ainoastaan leikatut tai sahatut ja tasa- tai sileäpintaiset
- 6802 29 00** Näihin alanimikkeisiin kuuluvat kivi ja kivistä tehdyt tavarat (myös puolivalmiit tai viimeistelemättömät tavarat), jotka ovat ainoastaan leikattuja tai sahattuja ja joissa on yksi tai useampi tasainen tai sileä pinta. Jälkimmäisiä on voitu työstää taltalla, hakulla tai särmätaltalla.
- 6802 91 10** Kiillotettu alabasteri, kuvioitu tai muulla tavalla työstetty, ei kuitenkaan veistetty
- Alanimikkeen 6802 93 10 selittävät huomautukset koskevat soveltuvin osin tätä alanimikettä.
- 6802 92 10** Kiillotettu, kuvioitu tai muulla tavalla työstetty, ei kuitenkaan veistetty
- Alanimikkeen 6802 93 10 selittävät huomautukset koskevat soveltuvin osin tätä alanimikettä.
- 6802 93 10** Kiillotettu, kuvioitu tai muulla tavalla työstetty, ei kuitenkaan veistetty, nettopaino vähintään 10 kg
- Tähän alanimikkeeseen kuuluvat kivistä tehdyt tavarat, joiden pinta on kokonaan tai osittain kiillotettu sekä lisäksi mm.:
1. kivistä tehdyt tavarat, joiden pinta on osittain tai kokonaan höylätty, hiekkapuhallettu tai hiottu;
 2. kuvioidusta kivistä tehdyt tavarat, jotka on peitetty aiheilla ja koristekuvioilla. Aiheet ja koristekuviot on saatu aikaan värjäämällä, lakkaamalla tai muuten pintaa työstämällä, esim. kiillotettua pintaa taltan avulla työstämällä;

3. päällystetystä kivistä tehdyt tavarat, joissa on mosaiikkia, metallikoristeita tai yksinkertaisia kaiverrettuja kirjoituksia;
4. kivistä tehdyt tavarat, jotka on profiloitu tai kanneloitu, esim. tavarat, joissa on lineaarisia koristeita kuten listoja, vinoreunoja, pyöristyksiä tai vannikoita;
5. sorvatusta kivistä tehdyt tavarat kuten pylväänrungot, kaidepylväät ja niiden kaltaiset tavarat.

6802 93 90

Muu

Tähän alanimikkeeseen kuuluvat mm. veistetyt graniittitavarat, jotka on peitetty koristeaiheilla, joko upotetuilla kuvioilla tai kohokuvioilla, esim. lehdillä, köynnöksillä ja mytologisilla hirviöillä, jotka on työstetty hienommin kuin edellisissä alanimikkeissä mainitut kuviot.

Kuvapatsaat, korkeat ja matalat korkokuvat (muut kuin alkuperäisveistokset tai -patsaat) luokitellaan myös tähän alanimikkeeseen.

6802 99 10

Kiillotettu, kuvioitu tai muulla tavalla työstetty, ei kuitenkaan veistetty, nettopaino vähintään 10 kg

Ks. alanimikkeen 6802 93 10 selittävät huomautukset.

6802 99 90

Muu

Alanimikkeen 6802 93 90 selittävät huomautukset koskevat soveltuvin osin tätä alanimikettä.

6803 00

Työstetty liuskekivi ja liuskekivitavarat, myös yhteenpuristettua liuskekiveä

6803 00 10

Katto- ja seinälevyt

Tämän alanimikkeen tuotteet voivat olla suorakaiteen, neliön, monikulmion tai pyöreän muotoisia tai minkä tahansa muun muotoisia. Nämä levyt ovat paksuudeltaan tasaisia, yleensä enintään 6 mm paksuja.

6804

Myllynkivet, hiomakivet, hiomalaiikat ja niiden kaltaiset tavarat, ilman telinettä, hiomiseen, teroittamiseen, kiillottamiseen, tarkistushiomiseen tai leikkaamiseen, kovasimet, käsikiillotuskivet ja niiden osat, luonnonkiveä, yhteenpuristettua luonnon tai keinotekoista hioma-ainetta tai keraamista ainetta, myös jos niissä on muuta ainetta olevia osia

Tähän nimikkeeseen eivät kuulu jätteet ja romu, jotka ovat peräisin käsikiillotuskivistä, öljykivistä, kovasimista, myllynkivistä, hiomakivistä, hiomalaiikoista ja niiden kaltaisista, yhteenpuristetusta luonnon tai keinotekoisesta hioma-aineesta tehdyistä tavaroista (alanimike 2530 90 95).

6804 10 00

Myllynkivet ja hiomakivet jauhatukseen, hiertämiseen tai kuiduttamiseen

Ks. HS-selitykset, alanimike 6804 10.

6804 21 00

Muut hiomakivet, hiomalaiikat ja niiden kaltaiset tavarat-
6804 23 00

Ks. HS-selitykset, nimike 6804, 2 ja 3 kohdat.

6804 21 00

Puristettua luonnon- tai synteettistä timanttia

Tähän alanimikkeeseen kuuluvat tavarat, jotka on luonnon- tai synteettisestä timanttia, joka on jollakin menetelmällä agglomeroitu. Agglomerointiin voidaan käyttää kivennäisagglomerointiaineita, jotka kovettuvat (esim. sementti) tai elastisempia sideaineita (esim. kumi tai muovi) tai keraamista polttoa.

6804 22 12

Muuta yhteenpuristettua hioma-ainetta tai keraamista ainetta-
6804 22 90

Alanimikkeen 6804 21 00 selittävät huomautukset koskevat soveltuvin osin näitä alanimikkeitä.

6804 22 12

Keinotekoista hioma-ainetta, jossa on sideainetta-
6804 22 50

Keinotekoisia hioma-aineita ovat esim. korundi, piikarbidi (eli karborundumi) ja boorikarbidi.

6804 30 00

Kovasimet ja käsikiillotuskivet

Ks. HS-selitykset, nimike 6804, 4 kohta.

6806 Kuonavilla, kivivilla ja niiden kaltainen kivennäisvilla; paisutettu vermikuliitti, paisutettu savi, vaahdotettu kuona ja niiden kaltaiset paisutetut kivennäisaineet; sekoitukset ja tavarat, lämpöä tai ääntä eristävä tai ääntä imevää kivennäisainetta, nimikkeeseen 6811 tai 6812 tai 69 ryhmään kuulumattomat

6806 10 00 Kuonavilla, kivivilla ja niiden kaltainen kivennäisvilla (myös näiden keskinäiset sekoitukset), massatavarana, levyinä tai rullina

Ks. HS-selitykset, nimike 6806, kolme ensimmäistä kappaletta.

Ilmaisulla "niiden kaltainen kivennäisvilla" tarkoitetaan mm. kivennäisvillaa, joka on valmistettu kiven tai kuonan sekoituksesta HS-selitysten nimikkeeseen 6806 ensimmäisessä kappaleessa kuvatuilla menetelmillä.

6806 20 10 Paisutettu savi

Ks. HS-selitykset, nimike 6806, kuudes kappale.

6806 20 90 Muut

Tähän alanimikkeeseen kuuluvat mm:

1. Paisutettu (hilsilevä) vermikuliitti ja sen kaltaiset paisutetut kivennäistuotteet, lukuun ottamatta savia (paisutettu kloriitti, perliitti ja obsidiaani). Ks. HS-selitykset, nimike 6806, neljäs ja viides kappale.

Paisutettu kloriitti ja perliitti kuuluvat tähän alanimikkeeseen vain, jos paisuttaminen on pysäytetty silloin, kun ne ovat muuttuneet ontoiksi rakeiksi, ts. ennen kuin rakeet puhkeavat muodostaen koveria lamelleja. Tätä lehtimäistä tuotetta käytetään tavallisesti suodatusaineena eikä lämmön- tai ääneneristimenä; näin ollen se luokitellaan alanimikkeeseen 3802 90 00 (ks. HS-selitykset, nimike 3802).

2. "Kuona- tai kivivaahdot", jotka kappaleina, laattoina ja niiden kaltaisissa muodoissa ovat nimikkeeseen 7016 solulasin kaltaisia. Tässä tapauksessa ne voidaan erottaa solulasista samoin perustein kuin alanimikkeeseen 6806 10 00 villat eroavat nimikkeeseen 7019 villoista.

3. Rakeistettu masuunikuona, jota on huomattavasti paisutettu vaahdottamalla ja jonka näennäistiheys kuivana on enintään 300 kg/m³.

6806 90 00 Muut

Ks. HS-selitykset, nimike 6806, tähtien jälkeen tuleva teksti.

6807 Asfaltista tai sen kaltaisesta aineesta (esim. maaöljybitumista tai kivihiilitervapiestä) valmistetut tavarat

6807 10 10 Tuotteet katon tai seinän päällystykseseen

Tämän alanimikkeen tuotteet, jotka on tarkoitettu katon tai seinän päällystykseseen, koostuvat vähintään kolmesta kerroksesta. Kahden asfaltista tai sen kaltaisesta aineesta tehtyjen kerrosten välissä on kerros, joka on paperia, kartonkia, pahvia tai muuta ainetta, esim. lasivillaa, juuttikangasta, alumiinifoliota, huopaa tai kuitukangasta. Uloimmat kerrokset voivat myös sisältää muita aineita tai ne on voitu päällystää muilla aineilla (esim. hiekalla).

6809 Kipsistä tai kipsiin perustuvista aineista valmistetut tavarat

6809 11 00 Laatat, levyt ja niiden kaltaiset tavarat, koristamattomat

ja

6809 19 00

Näihin alanimikkeisiin kuuluvat kaikenlaiset levytuotteet, joita käytetään pääasiassa väliseinien ja sisäkattojen valmistukseen.

Tavaroita, jotka on ainoastaan reiätetty tai päällystetty ohuella paperi- tai muulla kerroksella yhdeltä tai molemmilta puolilta, ei pidetä koristettuina tavaroina. Näissä tavaroissa voi olla yksinkertainen maali- tai lakkapäällyys. Laatat, levyt jne., joissa on mitä tahansa koristeita, esim. koristeaiheita upotettuina tai kohokuviaina, pintakuviaina tai jotka on kuvioitu massana, luokitellaan alanimikkeeseen 6809 90 00.

Näihin alanimikkeisiin kuuluvat myös neliön muotoiset levyt, joiden ulkopinta muodostuu neliön muotoisesta reiätetystä kipsilevystä, jossa on kaksi suorakulmaista, kivennäisvillakaistaleilla täytettyä onteloa. Levyjen alapuoli on päällystetty alumiinivahvisteisella paperilla. Näitä levyjä käytetään seinissä ja sisäkatoissa lämpö- ja äänieristiminä.

6810 Sementistä, betonista tai tekokivestä valmistetut tavarat, myös vahvistetut

Betoni on tehty sementin, täyteaineiden (hiekkä, sora) ja veden sekoituksesta, joka kovettuessaan muuttuu erittäin kovaksi aineeksi.

Teräsbetonissa on myös metallitankoja (betoniterästagot) tai teräsverkkoa.

Kevytbetonia valmistetaan käyttämällä kevyempiä täyteaineita (esim. paisutettuja savia, murskattua hohkakiveä, vermikuliittia, jyvästettyä kuonaa).

6810 11 10 Kevytbetonia (esimerkiksi murskattuun hohkakiveen tai jyvästettyyn kuonaan perustuvat)

Tähän alanimikkeeseen kuuluvat mm. rakennusharkot ja -tiilet, jotka on tehty huokoisesta betonista, jonka tiheys kovettu-neena on enintään 1,7 kg/dm³. Kevytbetoni on hyvä lämmöneristin, mutta se ei ole yhtä kestävää kuin tiheämpi betoni.

6810 91 10 Tehdasvalmisteiset rakenne-elementit talonrakentamiseen tai tie- ja vesirakentamiseen

ja

6810 91 90

Ks. HS-selitykset, alanimike 6810 91.

6812 Muokatut asbestikuidut; asbestiin tai asbestiin ja magnesiumkarbonaattiin perustuvat sekoitukset; tällaisista sekoituksista tai asbestista valmistetut tavarat (esim. lanka, kudottu kangas, vaatteet, päähineet, jalkineet, tiivisteet), myös vahvistetut, nimikkeeseen 6811 tai 6813 kuulumattomat**6812 10 00 Muokatut asbestikuidut; asbestiin tai asbestiin ja magnesiumkarbonaattiin perustuvat sekoitukset**

Ilmaisun "muokattu asbesti" määrittelystä, ks. HS-selitykset, nimike 6812, ensimmäinen kappale. Asbestista valmistetuista tavaroista peräisin olevat jätteet luokitellaan kuitenkin nimikkeeseen 2524 00.

Tähän alanimikkeeseen kuuluvat sekoitukset on kuvailtu HS-selitysten nimikkeeseen 6812 toisessa kappaleessa.

Tähän alanimikkeeseen kuuluvat myös asbestiin tai asbestiin ja magnesiumkarbonaattiin perustuvista sekoituksista valmistetuista tavaroista peräisin olevat jätteet, jotka ovat palasten tai pölyn muodossa.

6812 20 00 Lanka

Tähän alanimikkeeseen kuuluu yksisäikeinen lanka sekä lanka, joka koostuu enintään neljästä yhteen kierretystä säikeestä, langan paksuudesta riippumatta. Saman kaltaiset tavarat, jotka eivät täytä näitä vaatimuksia, luokitellaan punoksena alanimikkeeseen 6812 30 00.

Ks. myös HS-selitykset, nimike 6812, viides kappale.

6812 30 00 Punokset ja nuora, myös palmikoidut

Tähän alanimikkeeseen kuuluvat myös punokset, jotka koostuvat palmikoidusta asbestilevystä ja jonka ydin on joustavaa ainetta.

6812 40 00 Kudottu tai neulottu kangas

Tähän alanimikkeeseen kuuluvat kaiken levyiset kudotut tai neulotut kankaat (myös nauha).

6812 60 00 Paperi, kartonki, pahvi ja huopa

Asbestikuidusta, paperimassasta ja mahdollisesta täyteaineesta valmistettu paperi, kartonki, pahvi ja huopa kuuluvat tähän alanimikkeeseen, jos ne sisältävät vähintään 35 painoprosenttia asbestia. Muussa tapauksessa ne luokitellaan 48 ryhmään.

Ks. myös HS-selitykset, nimike 6812, neljäs ja seitsemäs kappale.

6814 Työstetty kiille ja kiilletavarat, myös yhteenpuristettu tai rekonstruoitu kiille, myös paperi-, kartonki-, pahvi- tai muulla alustalla**6814 10 00 Levyt ja kaistaleet, yhteenpuristettua tai rekonstruoitua kiillettä, myös alustalla**

Tähän alanimikkeeseen kuuluvat levyt ja kaistaleet ovat rullissa metritavarana tai ainoastaan neliön tai suorakaiteen muotoon leikattuina. Mihin tahansa muuhun muotoon leikatut tavarat luokitellaan alanimikkeeseen 6814 90 90.

6814 90 10**Kiillelevyt ja -lehtiset**

Tähän alanimikkeeseen kuuluvat määrämuotoisiksi leikatut kiillelevyt ja -lehtiset, jotka on tarkoitettu erityiskäyttöön. Ne eroavat nimikkeeseen 2525 levyistä ja lehtisistä HS-selityksissä, nimikkeessä 2525 lueteltujen ominaisuuksien perusteella.

Tähän alanimikkeeseen kuuluvat myös kiillelevyt ja -lehtiset - myös jos ne eivät ole edellä kuvatun tavoin määrämuotoisiksi leikattuja - joita on työstetty niin, että niitä ei enää luokitella nimikkeeseen 2525, esim. kiillotetut tai alustalle kiinnitetyt.

69 RYHMÄ

KERAAMISET TUOTTEET

I. PIIPITOISISTA FOSSIILIJAUHEISTA TAI NIIDEN KALTAISISTA PIIPITOISISTA MAALAJEISTA VALMISTETTAVARAT
JA TULENKESTÄVÄT TAVARAT

- 6901 00** Piipitoisista fossiilijauheista (esim. piimaasta, trippelistä tai diatomiitista) tai niiden kaltaisista piipitoisista maalajeista valmistetut tiilet, laatat ja muut keraamiset tavarat
- Ks. HS-selitykset, tämän ryhmän, I alaryhmän yleisohjeiden A kohta.
- 6901 00 10** Tiilet, paino suurempi kuin 650 kg/m³
- Tähän alanimikkeeseen kuuluvat mm. eristysharkot, jotka on valmistettu muotoilemalla ja polttamalla Molerin maata.
- 6902** Tulenkestävät tiilet, laatat ja niiden kaltaiset tulenkestävät keraamiset rakennustarvikkeet, muut kuin piipitoisista fossiilijauheista tai niiden kaltaisista piipitoisista maalajeista valmistetut tavarat
- Tämän nimikkeen tulenkestävillä tuotteilla on kaksi pääasiallista ominaisuutta: niiden pitäisi kestää Segerin keilan avulla todettua, vähintään 1 500 °C:n lämpötilaa (määritetty ISO-suositusten R 528-1966 ja R 1146-1969 mukaisesti) ja ne on itse asiassa suunniteltu tällaista kestävyyttä vaativiin käyttötarkoituksiin.
- Ks. myös HS-selitykset, tämän ryhmän I alaryhmän yleisohjeiden B kohta.
- 6902 10 00** Joissa on erikseen tai yhteensä enemmän kuin 50 painoprosenttia alkuaineita Mg, Ca tai Cr, laskettuna MgO:na, CaO:na tai Cr₂O₃:na
- Ks. HS-selitykset, alanimike 6902 10.
- 6903** Muut tulenkestävät keraamiset tavarat (esim. retortit, upokkaat, muhvelit, suuttimet, tulpat, tuet, putket, vaipat ja tangot), muut kuin piipitoisista fossiilijauheista tai niiden kaltaisista piipitoisista maalajeista valmistetut tavarat
- Nimikkeen 6902 selittävien huomautusten ensimmäinen kappale koskee kaikilta osin tätä nimikettä. Sen mukaisesti tähän nimikkeeseen eivät kuulu sintratusta alumiinioksidista valmistetut kangaspuiden langanohjaimet, samasta tai muista tulenkestävistä aineista valmistetut työkalut ja työkalujen kädensijat, tulenkestävästä alumiinioksidisilikaatista valmistetut pallomaisaiset rakeet, jotka toimivat katalyyttinä palvelevan kemikaalin kantaja-aineena eri valmistusprosesseissa jne.

II. MUUT KERAAMISET TUOTTEET

Yleisohjeita

Tämän alaryhmän nimikkeissä ja alanimikkeissä käytettävien ilmaisujen "posliini", "saviteokset", "fajanssi" ja "kivitavara" määrittelystä, ks. HS-selitykset, tämän ryhmän II alaryhmän yleisohjeet.

- 6904** **Keraamiset rakennustiilet, lattiapalkit, tuki- tai täytetiilet ja niiden kaltaiset tuotteet**
HS-selityksissä, nimikkeessä 6907 on annettu perusteet rakennustiilien erottamiseksi katu-, lattia- ja seinäläatoista
- 6905** **Kattotiilet, savupiipun jatkokset, savuhatut, savupiipun sisävuoraukset, arkkitehtoniset koristeet ja muut keraamiset rakennustarvikkeet**
- 6905 10 00** **Kattotiilet**
Ks. HS-selitykset, nimike 6905, 1 kohta.
Kattotiilet voidaan erottaa katu-, lattia- ja seinäläatoista sillä perusteella, että kattotiilissä on tavallisesti kielekkeitä, ulokkeita tai muita osia, joiden avulla ne voidaan liittää toisiinsa.
- 6905 90 00** **Muut**
Tähän alanimikkeeseen kuuluvat HS-selityksissä, nimikkeen 6905 kohdissa 2, 3 ja 4 mainitut tavarat.
- 6907** **Lasittamattomat keraamiset katulaatat, lattialaatat ja seinäläaatat; lasittamattomat keraamiset mosaiikki-kuutiot ja niiden kaltaiset tavarat, myös alustalla**
- 6907 90 10** **"Spaltplatten"-tyyppiä olevat lohkotitiilet**
"Spaltplatten"-tyyppiä olevien lohkotitiilien valmistuksessa käytetään suulakepuristinta, jolla puhdistetusta plastisesta massasta muotoillaan lohkotitiiliä, jotka katkotaan määräpituiseksi kappaleiksi, kuivataan ja poltetaan.
Polttamisen jälkeen lohkotitiilet lohkotaan kahdeksi erilliseksi laataksi. Näille laatoille on ominaista selkäpuolella olevat harjat.
Tuotannollisista syistä "Spaltplatten"-tyyppiä olevien lohkotitiilien pidemmällä sivuilla on porrastetut reunat. Valmistuksen aikana nämä reunat suojaavat tiilen etupuolta vahingoilta. Sisemmän reunan ja suojaavan ulomman porrastetun reunan välinen etäisyys on enintään 2 mm.
"Spaltplatten"-tyyppiä olevia lohkotitiiliä valmistetaan eri värisinä, muotoisina ja kokoisina. Niiden pinta voi olla sileä, kuvioitu, aallotettu tai muuten käsitelty.
"Spaltplatten"-tyyppiä olevilla lohkotitiilillä on ominaista seuraavanlainen ulkonäkö:

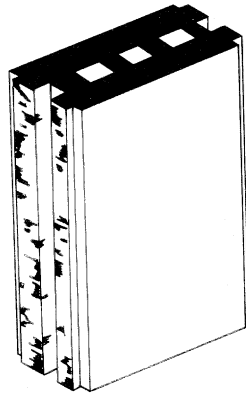

ennen lohkomista

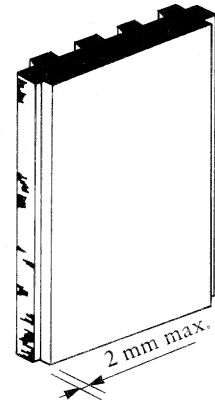

lohkomisen jälkeen

6907 90 91

Kivitavaraa

Ks. alanimikkeen 6912 00 30 selittävät huomautukset.

6907 90 93

Fajanssia tai hienoa tiilisavea (fine pottery)

Ks. alanimikkeen 6912 00 50 selittävät huomautukset.

6908

Lasitetut keraamiset katulaatat, lattialaatat ja seinälaatat; lasitetut keraamiset mosaiikkikuutiot ja niiden kaltaiset tuotteet, myös alustalla

6908 10 10

Tiilisavea (common pottery)

Ks. alanimikkeen 6912 00 10 selittävät huomautukset.

6908 90 11

Tiilisavea (common pottery)-
6908 90 29

Ks. alanimikkeen 6912 00 10 selittävät huomautukset.

6908 90 11

"Spaltplatten"-tyyppiä olevat lohkoitiilet

Ks. alanimikkeen 6907 90 10 selittävät huomautukset.

6908 90 31

"Spaltplatten"-tyyppiä olevat lohkoitiilet

Ks. alanimikkeen 6907 90 10 selittävät huomautukset.

6908 90 91

Kivitavaraa

Ks. alanimikkeen 6912 00 30 selittävät huomautukset.

6908 90 93

Fajanssia tai hienoa tiilisavea (fine pottery)

Ks. alanimikkeen 6912 00 50 selittävät huomautukset.

6909

Keraamiset tavarat laboratorio-, kemialliseen tai muuhun tekniseen käyttöön; keraamiset kaukalot, sammiot ja niiden kaltaiset astiat, jollaisia käytetään maataloudessa; keraamiset ruukut, tölkit ja niiden kaltaiset astiat, jollaisia käytetään tavaroiden kuljettamiseen tai pakkaamiseen

6909 11 00

Keraamiset tavarat laboratorio-, kemialliseen tai muuhun tekniseen käyttöön-
6909 19 00

Ks. HS-selitykset, nimike 6909, 1 ja 2 kohdat.

6909 12 00

Tavarat, joiden lujuus on vähintään 9 Mohsin asteikolla mitattuna

Ks. HS-selitykset, alanimike 6909 12.

6909 90 00

Muut

Ks. HS-selitykset, nimike 6909, 3 ja 4 kohdat.

6912 00**Keraamiset pöytä-, keittiö- ja muut talousesineet sekä toalettiesineet, muut kuin posliiniset**

Tämän nimikkeen eri alanimikkeisiin luokittelusta, ks. myös HS-selitykset, tämä ryhmä ja erityisesti tämän ryhmän II alaryhmän yleisohjeet.

Koriste-esineiden luonteisten pöytä-, keittiö- ja muiden talousesineiden - erityisesti niiden, joissa on koristeellisia kohokuvioita ja niiden kaltaisia koristeita - luokittelusta, ks. HS-selitykset, nimike 6913, B kohta.

1. Olutkolpakot luokitellaan tavallisesti tähän nimikkeeseen. Olutkolpakot luokitellaan kuitenkin nimikkeeseen 6913, jos
 - niiden reunat on muotoiltu tai työstetty niin, että niistä on hankala juoda,
 - niiden muoto on sellainen, että niitä on vaikea pidellä ja asettaa huulille,
 - niissä olevien kohokuvioiden luonteen ja suuren määrän vuoksi niitä on vaikea puhdistaa.
 - ne ovat epätavallisen muotoisia (esim. pääkallon tai naisten rintojen muotoiset olutkolpakot),
 - ne on koristeltu kulutusta kestävämmillä väriaineilla.
2. Tavarat, jotka ovat olutkolpakoiden muotoisia ja joissa on koristeellisia kohokuvioita tai niiden kaltaisia koristeita, mutta jotka vetävät alle 0,2 litraa, luokitellaan tavallisesti nimikkeeseen 6913.

6912 00 10**Tiilisavea (common pottery)**

Tähän alanimikkeeseen kuuluvat tuotteet on valmistettu rauta- tai kalkkipitoisesta savesta (tiilisavesta), jonka murtopinta on multamainen, himmeä ja värillinen (tavallisesti ruskea, punainen tai keltainen).

Näiden tuotteiden murtopinta on heterogeeninen. Heterogeenisten, koko massan rakennetta edustavien aineosien (hiukkaset, sulkeumat, huokokset) läpimitan on oltava suurempi kuin 0,15 mm. Nämä aineosat ovat siten paljain silmin nähtävissä.

Lisäksi niiden huokoisuus (veden imeytymisen tunnusluku) on vähintään 5 painoprosenttia. Huokoisuus mitataan seuraavalla menetelmällä:

Veden imeytymisen tunnusluvun määrittely

T a r k o i t u s j a m ä ä r i t e l m ä

Kokeen tarkoituksena on määrittellä savimassan veden imeytymisen tunnusluku. Tämä tunnusluku on prosenttiluku, joka lasketaan suhteessa savimassan alkuperäiseen painoon.

N ä y t t e i d e n v a l m i s t e l u j a t e s t i n s u o r i t u s

Jokaisesta esineestä on oltava vähintään kolme näytettä. Näytteet on otettava saman tuotteen lasitetuista osista ja niissä saa olla vain yksi lasitettu pinta.

Näytteen pinta-alan on oltava noin 30 cm² ja enimmäispaksuuden noin 8 mm, lasite mukaan luettuna.

Näytteitä kuivataan lämpökaapissa 105 °C:ssa kolmen tunnin ajan ja eksikkaattorissa (kuivatin) tapahtuneen jäädyttämisen jälkeen niiden paino (Ps) punnitaan 0,05 gramman tarkkuudella. Sen jälkeen näytteet upotetaan välittömästi tislattuun veteen niin, että ne eivät kosketa astian pohjaa.

Näytteitä pidetään kiehumispisteessä kaksi tuntia, minkä jälkeen niiden annetaan olla vedessä 20 tuntia. Sen jälkeen näytteet otetaan vedestä ja niiden pinnalla oleva vesi pyyhitään puhtaalla ja hieman kostealla kankaalla. Ontelot ja reiät on kuivattava ohuella, hieman kostealla sudilla. Punnitaan "märkäpaino" Ph. Veden imeytymisen tunnusluku näytteiden osalta saadaan kertomalla painojen erotus sadalla ja jakamalla tulo kuivapainolla:

$$\frac{Ph - Ps}{Ps} \times 100$$

T u l o s t e n i l m o i t t a m i n e n

Eri näytteistä saatujen tunnuslukujen keskiarvo, joka ilmoitetaan prosentteina, on savimassan veden imeytymisen tunnusluku.

6912 00 30

Kivitavaraa

Tähän alanimikkeeseen kuuluvat mm. tuotteet, jotka on valmistettu tavallisesti massana värjätystä savesta. Näille tuotteille on luonteenomaista tiivis, läpikuultamaton murtopinta ja ne on poltettu tarpeeksi korkeassa lämpötilassa niin, että sintraantumisen on tapahtunut. Läpikuultavuus määritetään murtopinnalta, jonka paksuus on vähintään 3 mm, seuraavan menetelmän avulla:

Läpikuultavuustesti

Määritelmä

Esineen ääriviivojen on näytävä 2 - 4 mm paksun näytteen läpi, kun esine on asetettu pimeään tilaan 50 cm päähän uudesta lampusta, joka on sijoitettu laatikkoon ja loistaa 1 350 - 1 500 lumenin valoa. Lamppu on vaihdettava 50 käyttötunnin välein.

Testauslaitte (ks. alla olevaa piirrosta)

Koelaite koostuu laatikosta, joka on maalattu sisäpuolelta himmeänvalkoiseksi. Laatikon toiseen päähän on sijoitettu lamppu (A). Toiseen päähän on tehty reikä, josta on mahdollista nähdä esineen (B) ääriviivat näytteen (C) läpi.

Laatikon mitat ovat seuraavat:

- pituus: lampun pituus + 50 cm
- leveys, korkeus: noin 20 cm.

Reiän halkaisijan on oltava noin 10 cm.

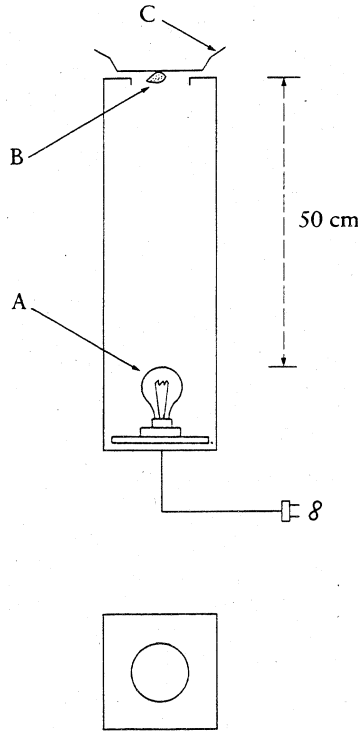

Lisäksi niiden huokoisuus (veden imeytymisen tunnusluku) on enintään 3 painoprosenttia. Huokoisuus mitataan alanimikkeen 6912 00 10 selittävässä huomautuksessa esitetyllä menetelmällä.

6912 00 50

Fajanssia tai hienoa tiilisavea (fine pottery)

Tähän alanimikkeeseen kuuluvat tuotteet, jotka on valmistettu polttamalla valikoitujen savien seosta (hienoa tiilisavea), johon on toisinaan sekoitettu maasälpää ja vaihtelevia määriä kalkkia (kova fajanssi, sekoitettu fajanssi ja pehmeä fajanssi).

Fajanssituotteille on luonteenomaista valkoinen tai vaalea murtopinta (hieman harmahtavan, kerman tai norsunluun värinen) ja hienosta tiilisavesta tehdyille tuotteille värillinen murtopinta, jonka väri vaihtelee keltaisesta ruskeaan tai punaruskeaan. Näiden tuotteiden hienorakeinen murtopinta on homogeeninen. Epähomogeenisten, koko massan rakennetta edustavien aineosien (hiukkaset, sulkeumat, huokokset) läpimitan on oltava pienempi kuin 0,15 mm; nämä aineosat eivät siis ole paljain silmin nähtävissä.

Lisäksi niiden huokoisuus (veden imeytymisen tunnusluku) on vähintään 5 painoprosenttia. Huokoisuus mitataan alanimikkeen 6912 00 10 selittävässä huomautuksessa esitetyllä menetelmällä.

6912 00 90**Muut**

Tähän alanimikkeeseen kuuluvat tuotteet, jotka eivät täytä tämän nimikkeen muiden alanimikkeiden tuotteille asetettuja vaatimuksia eivätkä posliinille (nimike 6911) asetettuja vaatimuksia.

6913**Pienoispatsaat ja muut keraamiset koriste-esineet**

Tähän nimikkeeseen kuuluvat mm. koristelautaset.

Lautasta pidetään koristelautasena, jos samanaikaisesti

1. sen etupuolella on koristekuvio (kukkia, kasveja, maisemia, eläimiä, ihmisiä, mytologisia hahmoja, symboleita, taideteosten tai uskonnollisten teosten jäljennöksiä jne.), jonka peittämän pinta-alan perusteella on selvää, että lautanen soveltuu koristeeksi ja
2. se ei ole pöytäastiaston osa ja
3. se täyttää yhden tai useamman seuraavista edellytyksistä:
 - a) lautasen ulkoreunassa on yksi tai useampi reikä, joka on suunniteltu kiinnitysvälineelle ripustamista varten,
 - b) lautanen tuodaan maahan tukineen, joka soveltuu lautasen esillepanoa varten ja jota ei voi käyttää erikseen,
 - c) lautasen muodon, mittojen ja painon perusteella on selvää, että se ei sovi hyödylliseen käyttöön,
 - d) lautasen valmistuksessa tai koristelussa käytetyn aineen (erityisesti maalin tai metallin) vuoksi lautanen ei sovi ruuanlaitto- tai ruokailukäyttöön,
 - e) lautasen etupuolen pinta ei ole sileä (minkä vuoksi puhdistaminen on vaikeaa).

6913 90 10**Tiilisavea (common pottery)**

Ks. alanimikkeen 6912 00 10 selittävät huomautukset.

6913 90 91**Kivitavaraa**

Ks. alanimikkeen 6912 00 30 selittävät huomautukset.

6913 90 93**Fajanssia tai hienoa tiilisavea (fine pottery)**

Ks. alanimikkeen 6912 00 50 selittävät huomautukset.

6913 90 99**Muut**

Ks. alanimikkeen 6912 00 90 selittävät huomautukset.

70 RYHMÄ

LASI JA LASITAVARAT

Yleisohjeita

Ilmaisulla ”optinen lasi” tarkoitetaan erilaisia erikoislaseja, joita käytetään erityisesti esim. valokuvauksessa, astronomiassa, mikroskopiassa, navigoinnissa, asejärjestelmissä (tähtäyskiikarit jne.) tarvittavien optisten laitteiden valmistukseen sekä laboratoriolaitteiden ja tiettyjen näköä korjaavien linssien valmistukseen. On olemassa hyvin monia erilaisia optisia laseja, mutta niillä on yleensä yhteisenä piirteenä se, että ne ovat erittäin läpinäkyviä ja kirkkaita, vaikka ne on joskus värjätty niin, että ne absorboivat jossain määrin tiettyjä valon aallonpituuksia. Optiset lasit ovat täysin tasalaatuisia, ts. niissä ei tavallisesti ole ilmakuplia tai epätasaisuuksia, ja niillä on muille laseille epätavalliset valontaittokertoimet ja valonhajotusominaisuudet.

Puu-, metalli-, jne. kehyksiin asennettujen lasilevyjen katsotaan menettäneen lasin olennaisen luonteen ja siksi ne luokitellaan eri nimikkeisiin, esim.:

1. kuvien kehyksinä (nimike 4414 00, 8306, jne.);
2. koneita tai ajoneuvoja varten (XVI tai XVII jakso);
3. rakennusten ovia, ikkunoita jne. varten (nimike 4418, 7610, jne.).

7001 00 Lasimurska ja muut lasijätteet ja -romu; lasimassa**7001 00 10 Lasimurska ja muut lasijätteet ja -romu**

Ks. HS-selitykset, nimike 7001, ensimmäisen kappaleen A kohta.

Ilmaisulla ”lasimurska” tarkoitetaan rikottua lasia, jota käytetään uudelleen lasinvalmistuksessa.

7001 00 91 Lasimassa

ja

7001 00 99

Ks. HS-selitykset, nimike 7001, ensimmäisen kappaleen B kohta sekä toinen ja kolmas kappale.

7002 Valmistamattomat lasikuulat [muut kuin nimikkeen 7018 lasijyvät (microspheres)], -tangot ja -putket

Tähän nimikkeeseen kuuluvat ainoastaan puolivalmisteet, ts. tavarat, joita ei ole valmistettu muovaamisen, vetämisen tai puhaltamisen jälkeen, lukuun ottamatta tangoiksi tai putkiksi leikkaamista ja reunojen sulattamista/muovaamista niin, että reunoista tulee sileitä tai karkeasti tasoitettuja ja että tavaran käsittely on vaarattomampaa, myös jos tällä tavoin työstettyjä tuotteita voidaan käyttää ilman enempää valmistusta.

7002 10 00 Kuulat

Ks. HS-selitykset, nimike 7002, ensimmäisen kappaleen 1 kohta ja toiseksi viimeinen kappale.

7002 32 00 Muuta lasia, jonka lämpölaajenemiskerroin on enintään $5 \times 10^{-6}/K$ 0—300 °C:n lämpötila-alueella

Tällaiselle lasille on ominaista se, että se on lyijytöntä ja siinä on erittäin pieni määrä kaliumia ja maa-alkalioksidea ja huomattava määrä booritrioksidia. Tällaisella lasilla on hyvä lämmönjohtokyky ja huomattava elastisuus, mikä tekee siitä äkillisiä lämpötilanmuutoksia kestäväksi aineeksi. Tämän vuoksi se soveltuu erityisen hyvin mm. keittiö- ja pöytäesineiden, laboratoriolasitavaran ja valaisimissa käytettävän lasin valmistukseen.

7003 Valettu tai valssattu tasolasi ja valetut tai valssatut lasiprofiilit, myös sellaiset, joissa on absorboiva, heijastava tai heijastamaton kerros, mutta joita ei ole muulla tavalla valmistettu

Tähän nimikkeeseen ei kuulu float-lasi (nimike 7005).

Ilmaisun ”valmistettu” määrittelystä, ks. tämän ryhmän 2 huomautuksen a alakohta.

- 7003 12 10**
-
7003 19 90
- Tasolasi ilman lankavahvistusta**
- Ilmaisin "lankavahvisteinen" määrittelystä, ks. HS-selitykset, nimike 7003, toiseksi viimeinen kappale ennen kappaletta, jossa luetellaan nimikkeeseen kuulumattomia tavaroita.
- 7003 12 10**
-
7003 12 99
- Massana kauttaaltaan värjätty, samennettu, verholasiksi tehty tai jossa on absorboiva, heijastava tai heijastamaton kerros**
- Ilmaisin "absorboiva, heijastava tai heijastamaton kerros" määrittelystä, ks. tämän ryhmän 2 huomatuksen c alakohta. Ilmaisin "samennettu" määrittelystä, ks. HS-selitykset, nimike 7003, B kohta.
- Verholasi on läpikuultavaa lasia, joka tavallisesti valmistetaan maitolasista ja värjätystä lasista; nämä lasikerrokset puristetaan toisiaan vasten, kun ne ovat vielä pehmeitä niin, että ne sulavat yhdeksi lasiksi.
- 7003 20 00**
- Lankavahvisteinen tasolasi (lankalasi)**
- Ks. alanimikkeiden 7003 12 10 - 7003 19 90 selittävät huomautukset.
- 7003 30 00**
- Lasiprofiilit**
- Lasiprofiilit valmistetaan jatkuvalla menetelmällä, jossa lasia muotoillaan heti, kun se tulee ulos sulatusuunista sekä koko menetelmän ajan. Tämän jälkeen lasi leikataan halutun kokoiseksi kappaleiksi, mutta sitä ei valmisteta enempää.
- 7004**
- Vedetty tai puhallettu tasolasi, myös sellainen, jossa on absorboiva, heijastava tai heijastamaton kerros, mutta jota ei ole muulla tavalla valmistettu**
- Ilmaisin "valmistettu" määrittelystä, ks. tämän ryhmän 2 huomautuksen a alakohta.
- 7004 20 10**
-
7004 20 99
- Massana kauttaaltaan värjätty, samennettu, verholasiksi tehty tai jossa on absorboiva, heijastava tai heijastamaton kerros**
- Ks. alanimikkeiden 7003 12 10 - 7003 12 99 selittävät huomautukset.
- 7005**
- Float-lasi ja pinnalta hiottu tai kiillotettu muu tasolasi, myös sellaiset, joissa on absorboiva, heijastava tai heijastamaton kerros, mutta joita ei ole muulla tavalla valmistettu**
- Ilmaisin "valmistettu" määrittelystä, ks. tämän ryhmän 2 huomautuksen a alakohta.
- 7005 10 05**
-
7005 10 80
- Ilman lankavahvistusta oleva lasi, jossa on absorboiva, heijastava tai heijastamaton kerros**
- Ks. alanimikkeiden 7003 12 10 - 7003 19 90 selittävät huomautukset sekä alanimikkeiden 7003 12 10 - 7003 12 99 selittävien huomautusten ensimmäisen kappaleen ensimmäinen lause.
- 7005 21 25**
-
7005 21 80
- Massana kauttaaltaan värjätty, samennettu, verholasiksi tehty tai ainoastaan pinnalta hiottu**
- Ilmaisin "samennettu" määrittelystä, ks. HS-selitykset, nimike 7003, B kohta.
- 7012 00**
- Termospullojen ja muiden termosastioiden lasisäiliöt**
- 7012 00 90**
- Valmiit
- Ilmaissulla "valmiit" tarkoitetaan ainoastaan lasisäiliöitä, jotka ovat valmiita päällystettäväksi suojakerroksella.
- 7013**
- Lasiesineet, jollaisia käytetään pöytä-, keittiö-, toaletti- tai toimistoesineinä, sisäkoristeluun tai sen kaltaiseen tarkoitukseen (muut kuin nimikkeeseen 7010 tai 7018 kuuluvat)**
- 7013 10 00**
- Lasikeramiikkaa**
- Ilmaisin "lasikeramiikka" määrittelystä, ks. HS-selitykset, tämän ryhmän yleisohjeiden viimeisen kappaleen 2 kohta.
- 7013 21 11**
-
7013 21 99
- Lyijykristallia**
- Ilmaisin "lyijykristalli" määrittelystä, ks. tämän ryhmän 1 alanimikehuomautus.

- 7013 31 10 ja 7013 31 90** **Lyijykristallia**
Ilmaisun ”lyijykristalli” määrittelystä, ks. tämän ryhmän 1 alanimikehuomautus.
- 7013 32 00** **Lasia, jonka lämpölaajenemiskerroin on enintään $5 \times 10^{-6}/K$ 0—300 °C:n lämpötila-alueella**
Ks. alanimikkeen 7002 32 00 selittävät huomautukset.
- 7013 91 10 ja 7013 91 90** **Lyijykristallia**
Ilmaisun ”lyijykristalli” määrittelystä, ks. tämän ryhmän 1 alanimikehuomautus.
- 7015** **Kellonlasit ja niiden kaltaiset lasit, lasit näköä korjaamattomiin tai korjaaviin silmälaseihin, kuperat, taivutetut, koverretut tai vastaavalla tavalla muotoillut, optisesti työstämättömät; ontot lasipallot ja niiden segmentit, tällaisten lasien valmistukseen käytettävät**
- 7015 10 00** **Lasit näköä korjaaviin silmälaseihin**
Ks. HS-selitykset, nimike 7015, C kohta.
- 7015 90 00** **Muut**
Ks. HS-selitykset, nimike 7015, A ja B kohdat.
- 7016** **Laatat, tiilet ja muut puristetut tai valetut lasitavarat, myös lankavahvisteiset, jollaisia käytetään rakennuksiin ja muihin rakenteisiin; lasikuutiot ja lasinpalaset, myös alustalla, mosaiikkityöhön tai sen kaltaiseen koristetarkoitukseen; lyijykehysteiset ikkunat ja niiden kaltaiset tavarat; solu- tai vaahtolasi laattoina, levyinä, eristysvaippoina tai niiden kaltaisessa muodossa**
Valssatut lasilaatat (esim. opaalilasia tai ulkonäöltään marmoria muistuttavaa lasia) eivät kuulu tähän nimikkeeseen, vaan ne luokitellaan nimikkeeseen 7003 tai 7005.
- 7017** **Lasiset laboratorioesineet sekä hygieeniset ja farmaseuttiset lasiesineet, myös asteikolla varustetut tai täsmätyt**
- 7017 10 00** **Sulatettua kvartssia tai muuta sulatettua piidioksidia**
Tähän alanimikkeeseen kuuluvissa tuotteissa on vähintään 99 painoprosenttia piidioksidia. Tällaisten tuotteiden raaka-aineena käytetään hyvin puhdasta kvartsihiekkää, vuorikristallia tai haihtuvia piiyhdisteitä. Kvartsihiekkasta valmistettu lasitavara on sameaa tai enintään läpikuultavaa. Vuorikristallista tai haihtuvasta piiyhdisteestä valmistettu lasitavara on kuitenkin täysin kirkasta ja läpinäkyvää.
- 7017 20 00** **Muuta lasia, jonka lämpölaajenemiskerroin on enintään $5 \times 10^{-6}/K$ 0—300 °C:n lämpötila-alueella**
Ks. alanimikkeen 7002 32 00 selittävät huomautukset.
- 7018** **Lasihelmet, luonnonhelmien sekä jalo- ja puolijalokivien jäljitelmät ja niiden kaltaiset pienet lasitavarat ja niistä valmistetut esineet, muut kuin epäaidot korut; lasisilmät, muut kuin proteesit; pienoispatsaat ja muut koriste-esineet, lasista ns. lampputyönä tehdyt, muut kuin epäaidot korut; lasijyväset (microspheres), läpimitta enintään 1 mm**
- 7018 10 11 ja 7018 10 19** **Lasihelmet**
Näihin alanimikkeisiin kuuluvat mm.:
1. HS-selityksissä, nimikkeen 7018 kohdassa A kuvaillut tavarat,
 2. ensimmäisessä kohdassa mainittujen tavaroiden kaltaiset tavarat, jotka tunnetaan kaupallisella nimellä ”lasihelmet” ja jotka ovat suurempia (jopa noin saksanpähkinän kokoisia) lasihelmiä. Nämä enimmäkseen kaulanauhojen ja rannerenkaiden valmistukseen tarkoitettavat tavarat ovat hyvin eri muotoisia (esim. pallon, puolipallon, kyöneleen, arpakuution, lieriön, pienen putken, kartion tai monitahokkaan muotoisia) ja myös lävistettyjä.
- Pienet lasiputket katsotaan näihin alanimikkeisiin luokiteltaviksi lasihelmiksi, jos niiden ulkoläpimitta on enintään 4 mm ja pituus enintään 24 mm. Näitä putkia ei pidä sekoittaa erityisiin standardoituihin lyijylasiputkiin, joita käytetään hehku- ja volframilamppujen valmistukseen; tällaiset putket ovat yleensä värittömiä ja ne luokitellaan nimikkeeseen 7002.

Näiden alanimikkeiden tavarat esitetään yleensä tullattavaksi irtotavarana, pusseihin tai laatikoihin pakattuina jne.

Näihin alanimikkeisiin kuuluvat myös mm. samankokoiset ja -väriset lasihelmet, jotka on pujotettu lankaan ilman erottavia solmuja tai kiinnikkeitä kuljetuksen ja pakkaamisen helpottamiseksi. Tällaisten helminauhojen lankojen vapaat päät sidotaan tavallisesti yhteen niin, että helminauhoista muodostuu nippuja eikä näin ollen käyttövalmiita koruja.

Näihin alanimikkeisiin eivät kuulu seuraavat tavarat:

- a) helminauhat (myös nipuiksi sidotut), joissa erikokoiset tai -väriset helmet on pujotettu lankaan tietyllä tavalla (esim. eriväriset ja -kokoiset helmet, jotka vuorottelevat nauhassa säännöllisesti tai helmet, jotka on pujotettu lankaan suuruusjärjestyksessä) tai joissa helmet on erotettu toisistaan solmuilla (nimike 7117),
- b) helminauhat (myös sellaiset, joissa on samankokoisia, -värisiä tai samalla tavalla valmistettuja helmiä), joissa on kiinnikkeitä tai niiden kaltaisia mekanismeja tai jotka ovat niin lyhyitä, että ne soveltuvat käytettäväksi kaulanauhoina (nimike 7117).

7018 10 11

Hiotut ja mekaanisesti kiillotetut

Tämän alanimikkeen hiotut ja mekaanisesti kiillotetut helmet eroavat alanimikkeen 7018 10 19 kiiltosulattamalla valmistetuista helmistä siinä, että niissä on täysin sileät pinnat ja terävät särämät. Lisäksi tämän alanimikkeen helmien reikien reunat on usein viistottu (joskus myös kiillotettu) ja niissä on teräväksi leikatut särämät, jotka vastaavat viereisiä viisteitä, kun taas kiiltosulattamalla valmistettujen helmien reikien reunat ovat usein pyöristettyjä eikä niissä viisteet yhdy teräviin särmiin.

Alanimikkeiden 7018 10 11 ja 7018 10 19 selittävien huomautusten ensimmäisen kappaleen 2 kohdassa mainitut tavarat ovat pääasiallisesti niitä helmiä, jotka on useimmiten hiottu ja mekaanisesti kiillotettu.

7018 10 30

Luonnonhelmien jäljitelmät

Tähän alanimikkeeseen kuuluvat HS-selityksissä nimikkeen 7018 kohdassa B kuvaillut tavarat.

Alanimikkeiden 7018 10 11 ja 7018 10 19 selittävät huomautukset koskevat soveltuvin osin luonnonhelmien jäljitelmistä tehtyjä helminauhoja.

7018 10 51

Jalo- ja puolijalokivien jäljitelmät

ja 7018 10 59

Näihin alanimikkeisiin kuuluvat HS-selityksissä nimikkeen 7018 kohdassa C kuvaillut tavarat.

7018 10 51

Hiotut ja mekaanisesti kiillotetut

Tämän alanimikkeen hiotut ja mekaanisesti kiillotetut jalo- ja puolijalokivien jäljitelmät eroavat niiden kaltaisista, alanimikkeeseen 7018 10 59 luokiteltavista kiiltosulattamalla valmistetuista tavaroista siinä, että niissä on täysin sileät pinnat ja terävät särämät.

7018 10 90

Muut

Tähän alanimikkeeseen kuuluvat mm. korallijäljitelmät, helmet ja cabocheonit (muut kuin luonnonhelmien tai jalo- ja puolijalokivien jäljitelmät), joita käytetään hattuneulojen päissä ja korvakorujen riipuksissa, sekä pienet lasiputket, joista tehdään hapsuja.

Tämän alanimikkeen pienten lasiputkien ja alanimikkeisiin 7018 10 11 ja 7018 10 19 lasihelminä luokiteltavien pienten lasiputkien eroista, ks. alanimikkeiden 7018 10 11 ja 7018 10 19 selittävien huomautusten toinen kappale.

7018 20 00

Lasijyvät (microspheres), läpimitta enintään 1 mm

Tähän alanimikkeeseen kuuluvat HS-selityksissä nimikkeen 7018 kohdassa H kuvaillut tavarat.

7018 90 10

Lasisilmät; pienistä lasitavaroista valmistetut esineet

Ks. HS-selitykset, nimike 7018, E ja F kohta.

7018 90 90

Muut

Tähän alanimikkeeseen kuuluvat HS-selityksissä nimikkeen 7018 kohdassa G kuvaillut esineet.

7019 Lasikuidut (myös lasivilla) ja niistä valmistetut tavarat (esim. lanka, kudotut kankaat)

Tämän nimikkeen lasikuidut tuotetaan lasikuitusekoitteista, ts. lasituotteista, joissa säikeet ovat enimmäkseen yhdensuuntaisia. On olemassa kahdenlaisia lasikuitusekoitteita:

- jatkuva lasikuitu, jossa on suuri määrä jatkuvia yhdensuuntaisia säikeitä, joiden läpimitta on tavallisesti 5 - 15 µm (miljoonasosametriä). Nämä säikeet pysyvät koossa yhtenä lankana ["lasikuitulankana" tai jatkuvakuituisena, kiertämättömänä lankana (rovings)] liistausaineen (yleensä muovivainetta) avulla. Nämä langat ovat ulkonäöltään jatkuvakuituisen kiertämättömän silkkilangan kaltaisia;
- katkottu lasikuitu, jossa on vaihteleva määrä eripituisia säikeitä ja josta muodostuu jatkuvakuituinen, kiertämätön lanka (rovings), joka on pehmeää ja ulkonäöltään karvaista.

7019 11 00 Silvotut säikeet, pituus enintään 50 mm

Ks. HS-selitykset, alanimike 7019 11.

7019 12 00 Jatkuvakuituinen, kiertämätön lanka (rovings)

Ks. HS-selitykset, alanimike 7019 12.

7019 19 90 Katkokuitua

Ks. HS-selitykset, alanimike 7019 19.

Tähän alanimikkeeseen kuuluvat mm. katkokuiduista valmistetut langat.

7019 31 00 Matot

Ks. HS-selitykset, alanimike 7019 31.

7019 32 00 Ohutlevyt (voiles)

Ks. HS-selitykset, alanimike 7019 32.

7019 90 10 Muut kuin tekstiilikuidut, massatavarana tai tukkoina

Massatavara on keskenään sekoitetuista yksittäisistä eripituisista säikeistä koostuvaa massaa (lasivanu ja lasivilla), jota käytetään lämpö- tai äänieristeenä ja joka tavallisesti esitetään tullattavaksi paaleina tai paperisäkkeihin pakattuna.

XIV JAKSO

**LUONNONHELMET JA VILJELLYT HELMET, JALO- JA PUOLIJALOKIVET, JALOMETALLIT, JALOMETALLILLA PLETE-
ROIDUT METALLIT JA NÄISTÄ VALMISTETUT TAVARAT; EPÄAIDOT KORUT; METALLIRAHAT**

71 RYHMÄ

**LUONNONHELMET JA VILJELLYT HELMET, JALO- JA PUOLIJALOKIVET, JALOMETALLIT, JALOMETALLILLA PLETE-
ROIDUT METALLIT JA NÄISTÄ VALMISTETUT TAVARAT; EPÄAIDOT KORUT; METALLIRAHAT**

I. LUONNONHELMET JA VILJELLYT HELMET SEKÄ JALO-JA PUOLIJALOKIVET

- 7101** Luonnonhelmet ja viljellyt helmet, myös valmistetut tai lajitellut, mutta eivät asennetut, kiinnitetyt tai lankaan pujotetut; luonnonhelmet tai viljellyt helmet, kuljetuksen helpottamiseksi väliaikaisesti lankaan pujotetut
- 7101 10 00** Luonnonhelmet
Ks. HS-selitykset, nimike 7101, neljä ensimmäistä kappaletta.
- 7101 21 00** Viljellyt helmet
ja
7101 22 00 Ks. HS-selitykset, nimike 7101, viides kappale.
- 7101 21 00** Valmistamattomat
Ks. HS-selitykset, nimike 7101, kuudes kappale.
- 7101 22 00** Valmistetut
Ks. HS-selitykset, nimike 7101, kuudes kappale.
- 7102** Timantit, myös valmistetut, mutta eivät asennetut tai kiinnitetyt
- 7102 10 00** Lajittelemattomat
Ks. HS-selitykset, alanimike 7102 10.
- 7102 21 00** Teollisuustimantit
ja
7102 29 00 Ks. HS-selitykset, alanimikkeet 7102 21 ja 7102 29.
- 7102 21 00** Valmistamattomat tai ainoastaan sahatut, halkaistut tai raakahiotut
Ks. HS-selitykset, alanimikkeet 7102 21 ja 7102 29.
Raakahiota tarkoittaa menetelmää, jossa raakatimanttia hiotaan toista timanttia vasten niin, että raakatimantista saadaan halutun kokoinen.
- 7102 31 00** Muut kuin teollisuustimantit
ja
7102 39 00 Ks. HS-selitykset, alanimikkeet 7102 31 ja 7102 39.

7102 31 00**Valmistamattomat tai ainoastaan sahatut, halkaistut tai raakahiotut**

Ks. HS-selitykset, alanimikkeet 7102 21 ja 7102 29.

Raakahionta tarkoittaa menetelmää, jossa raakatimanttia hiotaan toista timanttia vasten niin, että raakatimantista saadaan halutun kokoinen.

7103**Jalokivet (muut kuin timantit) ja puolijalokivet, myös valmistetut tai lajitellut, mutta eivät asennetut, kiinnitetty tai lankaan pujotetut; lajittelemattomat jalokivet (muut kuin timantit) ja puolijalokivet, kuljetuksen helpottamiseksi väliaikaisesti lankaan pujotetut****7103 10 00****Valmistamattomat tai ainoastaan sahatut tai karkeasti muotoillut**

Ks. HS-selitykset, alanimike 7103 10.

Tähän alanimikkeeseen eivät kuulu dupleteiksi tai tripleteiksi valmistetut kivet (alanimike 7103 91 00 tai 7103 99 00).

7103 91 00**Muulla tavalla valmistetut**

ja

7103 99 00

Ks. HS-selitykset, alanimikkeet 7103 91 ja 7103 99.

Dupleteiksi tai tripleteiksi valmistetuilla kivillä tarkoitetaan kiviä, jotka on valmistettu istuttamalla päällekkäin yksi jalo- tai puolijalokivi (dupletin tai tripletin yläpuoli) ja joko yksi tai kaksi muuta jalo- tai puolijalokiveä (tavallisesti halvempaa laatua) tai muuta ainetta (esim. rekonstruoitua kiveä tai lasia).

Ks. HS-selitykset, nimikkeen 7103 kolmas ja viides kappale kivistä, joita ei pidetä näihin alanimikkeisiin luokiteltavina, muulla tavalla valmistettuina kivinä sekä myös kivistä, jotka luokitellaan 90 tai 91 ryhmään, vaikka ne olisivat kiinnittämättömiä tai asentamattomia.

Raakakivet ("blanks") luokitellaan alanimikkeeseen 7103 10 00.

7103 91 00**Rubiinit, safiirit ja smaragdit**

Rubiini on korundi, jonka punainen väri on peräisin kromisuolajäämistä.

Safiiri on myös korundi, jonka tummansininen väri on peräisin sen sisältämistä kobolttisuolajäämistä.

Smaragdi on berylli, joka esiintyy tavallisesti prismamaisena ja jonka vihreä väri on peräisin kromioksidijäämistä. Smaragdi on hieman kovempaa ainetta kuin kvartsi, mutta ei niin kovaa kuin korundi ja timantti. Smaragdin suuri arvo perustuu sen väriin ja läpinäkyvyyteen. Se hiotaan useimmiten suorakaiteen tai neliön muotoiseksi.

7104**Synteettiset tai rekonstruoidut jalo- ja puolijalokivet, myös valmistetut tai lajitellut, mutta eivät asennetut, kiinnitetty tai lankaan pujotetut; lajittelemattomat synteettiset tai rekonstruoidut jalo- ja puolijalokivet, kuljetuksen helpottamiseksi väliaikaisesti lankaan pujotetut****7104 10 00****Pietsosähköinen kvartsi**

Ks. HS-selitykset, alanimike 7104 10.

Tähän alanimikkeeseen eivät kuulu mm.:

- pietsosähköiset kiteet, jotka on valmistettu kemiallisista yhdisteistä kuten seignettisuolasta eli Rochellen suolasta (kaliumnatriumtetrahydraatin kaksoistarraatti), bariumtitaanaatista, ammoniumortomonofosfaatista tai rubidiumortomonofosfaatista (alanimike 3824 90 95),
- pietsosähköiset kiteet, jotka on valmistettu luonnonkivestä (esim. kvartsi, turmaliini) (nimike 7103),
- pietsosähköiset kiteet, jotka on valmistettu muista synteettisistä kivistä kuin synteettisestä kvartsista (alanimike 7104 20 00 tai 7104 90 00),
- asennetut pietsosähköiset kiteet (alanimike 8541 60 00).

7104 20 00**Muut, valmistamattomat tai ainoastaan sahatut tai karkeasti muotoillut**

Alanimikkeen 7103 10 00 selittävät huomautukset koskevat soveltuvin osin tätä alanimikettä.

7104 90 00**Muut**

HS-selitysten alanimikkeiden 7102 31 ja 7102 39 kolmas kappale koskee soveltuvin osin tätä alanimikettä.

7105 Luonnon- tai synteettisistä jalo- ja puolijalokivistä saatu pöly ja jauhe**7105 10 00 Timanteista saatu**

Ks. HS-selitykset, nimike 7105, kolmas ja neljäs kappale.

7105 90 00 Muut

Tähän alanimikkeeseen kuuluvat mm. jalokivigranaateista saatu pöly ja jauhe.

II. JALOMETALLIT JA JALOMETALLILLA PLETEROIDUT METALLIT**7106 Hopea (myös kullattu tai platinoitu hopea), muokkaamattomana, puolivalmisteena tai jauheena****7106 10 00 Jauhe**

Ilmaisin "jauhe" määrittelystä, ks. tämän ryhmän 1 alanimikehuomautus.

Jauhemaisia tuotteita, jotka eivät vastaa tämän ryhmän 1 alanimikehuomautuksessa määrättyä jyvääkokoja, pidetään alanimikkeen 7106 91 10 tai 7106 91 90 rakeina.

Jauheena ei pidetä hopean ja hopeaseosten työstämisessä syntyneitä jätteitä, kuten esim. viilajauhe, lakaisut, pöly, jotka soveltuvat ainoastaan metallien talteenottamiseen tai käytettäväksi kemikaalien valmistuksessa. Nämä jätteet luokitellaan nimikkeeseen 7112.

Viilajauhe, joka on eroteltu muusta aineesta ja josta on tehty (esim. seulomalla) jyväkooltaan homogeeninen, pidetään kuitenkin tämän alanimikkeen jauheena, jos se täyttää edellä mainitut vaatimukset.

7106 91 10 Muokkaamaton

ja
7106 91 90

Näihin alanimikkeisiin kuuluvat mm. HS-selityksissä, nimikkeen 7106 kohdassa II kuvaillut tuotteet.

Näihin alanimikkeisiin kuuluvat myös harkot, joissa on kaupallista tarkoitusta varten sileä pinta ja tarkastusleima.

Hopea ja hopeaseokset jyvänä luokitellaan näihin alanimikkeisiin, jos ne eivät täytä tämän ryhmän 1 alanimikehuomautuksen vaatimuksia.

Näihin alanimikkeisiin eivät kuulu vetämällä tai valssaamalla valmistetut tangot (alanimike 7106 92 20 tai 7106 92 80).

7108 Kulta (myös platinoitu kulta), muokkaamattomana, puolivalmisteena tai jauheena**7108 11 00 Jauhe**

Alanimikkeen 7106 10 00 selittävät huomautukset koskevat soveltuvin osin tätä alanimikettä.

7108 12 00 Muu muokkaamaton

Alanimikkeiden 7106 91 10 ja 7106 91 90 selittävät huomautukset koskevat soveltuvin osin tätä alanimikettä.

7108 20 00 Monetaarinen

Ks. HS-selitykset, alanimike 7108 20.

7110 Platina, muokkaamattomana, puolivalmisteena tai jauheena

Seosten luokittelusta tämän nimikkeen alanimikkeisiin, ks. tämän ryhmän 3 alanimikehuomautus.

7110 11 00 Platina

-
7110 19 80

Ilmaisin "platina" määrittelystä näiden alanimikkeiden yhteydessä, ks. tämän ryhmän 2 alanimikehuomautus.

7110 11 00 Muokkaamaton ja jauhe

Alanimikkeiden 7106 10 00 ja 7106 91 10 ja 7106 91 90 selittävät huomautukset koskevat soveltuvin osin tätä alanimikettä.

7110 21 00

Muokkaamaton jauhe

Alanimikkeiden 7106 10 00 ja 7106 91 10 ja 7106 91 90 selittävät huomautukset koskevat soveltuvin osin tätä alanimikettä.

7110 31 00

Muokkaamaton jauhe

Alanimikkeiden 7106 10 00 ja 7106 91 10 ja 7106 91 90 selittävät huomautukset koskevat soveltuvin osin tätä alanimikettä.

7110 41 00

Muokkaamaton jauhe

Alanimikkeiden 7106 10 00 ja 7106 91 10 ja 7106 91 90 selittävät huomautukset koskevat soveltuvin osin tätä alanimikettä.

7112

Jalometallien tai jalometallilla pleteroitujen metallien jätteet ja romu; muu jäte ja romu, jossa on jalometallia tai jalometalliyhdisteitä, pääasiassa jalometallien talteenottoon tarkoitettu

Jalometallien tai jalometallilla pleteroitujen metallien jätteet ja romu, jotka on sulatettu ja valettu harkkojen, laattojen tai niiden kaltaiseen muotoon, eivät kuulu tähän nimikkeeseen, vaan ne luokitellaan muokkaamattomana metallina.

III. KORUT SEKÄ KULTA- JA HOPEASEPÄNTEOKSET JA MUUT TAVARAT

7113

Korut ja niiden osat, jalometallia tai jalometallilla pleteroitua metallia

Ks. tämän ryhmän 2 huomautuksen a alakohta ja 9 huomautus.

7114

Kulta- ja hopeasepänteokset ja niiden osat, jalometallia tai jalometallilla pleteroitua metallia

Ks. tämän ryhmän 2 huomautuksen a alakohta ja 10 huomautus.

7116

Tavarat, jotka on valmistettu luonnonhelmistä tai viljellyistä helmistä tai luonnon-, synteettisistä tai rekonstruoituista jalo- tai puolijalokivistä

Ks. tämän ryhmän 2 huomautuksen b alakohta.

7117

Epäaidot korut

Ks. tämän ryhmän 11 huomautus.

7117 11 00

Epäjaloa metallia, myös hopeoidut, kullatut tai platinoidut

7117 19 99

Näihin alanimikkeisiin kuuluvat mm.:

1. Epäjaloa metallia olevat ketjut, jotka on leikattu määräpituiseksi ja joista jokaisesta voi viimeistellä yhden epäaidon korun tai pukukorun esim. liittämällä niihin kiinnikkeet. Tällaisten ketjujen määräpituus on yleensä enintään 2 metriä.
2. Epäjaloa metallia olevat koristeaiheet, jotka määritellään HS-selityksissä nimikkeeseen 7117 kohdassa b. Alla on esimerkkejä näistä koristeaiheista:

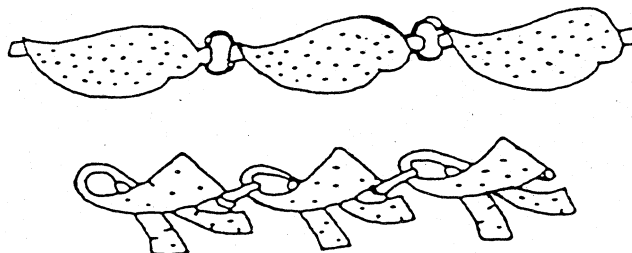

7118

Metallirahat7118 10 10
ja
7118 10 90**Metallirahat (muut kuin kultarahat), jotka eivät ole laillisia maksuvälineitä**

Näihin alanimikkeisiin kuuluvat mm.:

1. Metallirahat, jotka ovat olleet laillisia maksuvälineitä, mutta jotka on poistettu käytöstä.
2. Metallirahat, jotka on lyödään rahaksi yhdessä maassa ja lasketaan liikkeelle viranomaisten valvonnassa toisessa maassa; rajan ylittämishetkellä tällaiset metallirahat eivät ole laillisia maksuvälineitä.

XV JAKSO

EPÄJALOT METALLIT JA EPÄJALOSTA METALLISTA VALMISTETUT TAVARAT

Yleisohjeita

Muista kuin rautametalleista peräisin olevat jätteet ja romu, jotka on sulatettu ja valettu valanteiksi, harkoiksi, möhkäleiksi tai niiden kaltaiseen muotoon, luokitellaan muokkaamattomana metallina eikä jätteenä tai romuna. Näin ollen ne luokitellaan esim. nimikkeeseen 7601 (alumiini), 7801 (lyijy), 7901 (sinkki) tai alanimikkeeseen 8104 11 00 tai 8104 19 00 (magnesium).

Ilmaisulla "metalli" tarkoitetaan myös metallia, joka on rakenteeltaan amorfinen (kiteetön), kuten metallurgiset lasit ja jauhemetallurgiatuotteet.

72 RYHMÄ

RAUTA JA TERÄS

Yleisohjeita

A. Taotut tuotteet ja valssatut tuotteet voidaan erottaa toisistaan usealla tavalla, jos tällainen erottelu on tehtävä (nimikkeet 7207, 7214, 7216, 7218, 7224 ja 7228).

Jos koko kappale on nähtävillä, siitä on ensin tutkittava, miten sen poikkileikkaus vaihtelee:

— jos vaihtelut eivät toistu säännöllisesti, tuote on taottu,

— toisaalta jos vaihtelut toistuvat säännöllisesti tai jos poikkileikkaus on tasainen, tuote voi olla taottu tai valssattu. Tässä tapauksessa kaikki seuraavat asiat on tutkittava kappaleesta:

1. Poikkileikkauksen läpimitat

Jos läpimitat ovat suuria (poikkileikkaus, jonka pinta-ala on suurempi kuin 150 000 mm²), tuote on luultavasti taottu. Jos läpimitat ovat pieniä (vähimmäisläpimita on pienempi kuin 15 mm), tuote on luultavasti valssattu.

2. Poikkileikkauksen muoto

Jos poikkileikkauksen muoto on yksinkertainen (esim. neliö, suorakaide, pyöreä, kuusikulmainen jne.), tuote voi olla joko valssattu tai taottu, kun taas tuotteet, joiden muoto on monimutkaisempi, on lähes aina valssattu.

3. Pituus

Jos tuote on pitempi kuin 5 m, se on lähes varmasti valssattu. Jos tuote on lyhyempi, se voi olla joko valssattu tai taottu.

4. Mittatoleranssit

Poikkileikkauksen mittatoleranssit ovat paljon pienemmät valssatuissa tuotteissa kuin taotuissa tuotteissa.

5. Metallografinen rakenne

Koska valssattujen tuotteiden muokkausaste on tavallisesti huomattavasti suurempi kuin taottujen tuotteiden, tuotteet voidaan lähes aina erottaa toisistaan mikroskooppitutkimuksen avulla.

Pääasiallisia tutkittavia tekijöitä ovat sulkeumat ja rakenne:

a) Valssatuissa tuotteissa sulkeumat ovat hyvin ohuiksi venyneitä ja ne ovat lähes täysin yhdensuuntaiset valssaussuunnan kanssa. Sen sijaan taotuissa tuotteissa sulkeumat ovat lyhyempiä (muodoltaan lähes elliptisiä) ja ne eivät ole täysin yhdensuuntaisia valssaussuunnan kanssa.

b) Hehkutuksen jälkeen valssatuissa tuotteissa, jos ne on karkaistu ja päästetty, on lähes täysin suoraviivaisia suotaumia, jotka ovat yhdensuuntaiset valssaussuunnan kanssa. Taotuissa tuotteissa taas tällaiset merkit ovat paljon harvinaisempia tai puuttuvat kokonaan.

6. Määrä

Taottuja tuotteita toimitetaan tavallisesti pienissä erissä.

Valssaaminen voidaan suorittaa kuuma- tai kylmävalssauksena. Valssattavan kappaleen muodosta sekä valssien muodosta ja keskinäisestä järjestyksestä riippuen, menetelmää voidaan käyttää levyvalmisteiden kuten levyjen tai nauhojen valmistamiseen, poikkileikkaukseltaan pyöreiden tai monikulmion muotoisten tankojen samoin kuin poikkileikkaukseltaan eri muotoisten profiilien sekä putkien valmistamiseen.

B. Litteitä tuotteita, jotka täyttävät yhden seuraavista ehdoista, pidetään levyvalmisteina eikä välituotteina:

- paksuus pienempi kuin 100 mm,
- alla olevan piirroksen kaltainen valssausreuna:

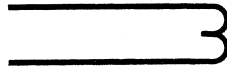

- muokkausaste suurempi kuin 1,5,
- leveys, joka ylittää alkuperäisen aihion leveyden yli 50 millimetrillä.

C. Eräiden plastisten muokkausmenetelmien (esim. valssaus, taonta, muottitaonta) määrittelystä, ks. HS-selitykset, tämän ryhmän yleisohjeiden IV osan A ja B kohdat.

D. Kuumavalssattujen ja -vedettyjen tuotteiden ja kylmänä muokattujen tai viimeistelyjen tuotteiden erosta, ks. HS-selitykset, tämän ryhmän yleisohjeiden IV osan B kohdan viimeinen kappale.

Jotkin edellä mainituista kuuma- ja kylmävalssattujen tuotteiden välisistä eroista voivat pienentyä tai hävitä, jos kylmävalssattuja tuotteita hehkutetaan. Vastaavasti kuumavalssatut tuotteet voidaan kevyesti viimeistellä kylmänä, jolloin kuumavalssattujen ja kylmävalssattujen tuotteiden väliset erot rajoittuvat pinnan kovuuteen ja ulkonäköön.

Kuumavalssatut tai -vedetyt tangot ja profiilit voidaan viimeistellä kylmänä vetämällä tai muilla menetelmillä - erityisesti oikaisemalla tai kalibroimalla - mitkä antavat tuotteelle paremman laadun ja ulkonäön. Tällä tavoin valmistetut tuotteet luokitellaan ”kylmänä muokattuina tai kylmänä viimeistelyinä”.

Yksinkertaista kylmäoikaisua ja karkeaa hehkutushilseen poistoa ei kuitenkaan pidetä oikaisu- tai kalibrointimenetelminä ja näin ollen ne eivät muuta tankojen ja profiilien, joita ei ole enempää valmistettu kuin kuumavalssattu tai pursotettu, luokittelua. Vastaavasti tällaisia tankoja, jotka on kierretty, ei pidetä ”kylmänä viimeistelyinä”.

E. Pleteroinnin määrittelystä, ks. HS-selitykset, tämän ryhmän yleisohjeiden IV osan C kohdan 2(e) alakohta.

Jalometallilla pletteroidut epäjalot metallit luokitellaan 71 ryhmään pleteroinnin paksuudesta riippumatta (ks. HS-selitykset, 71 ryhmä).

F. Pintakäsittelyä koskevistä selittävästä huomautuksista, ks. HS-selitykset, tämän ryhmän yleisohjeiden IV osan C kohdan 2(d) alakohta.

G. Viimeistelemättömät taokset, joissa ei ole enää nimikkeiden 7207, 7218 ja 7224 takomalla karkeasti muovattujen kappaleiden ulkonäköä, luokitellaan samoihin nimikkeisiin kuin viimeistellyt tavarat (tavallisesti 82, 84, 85 ja 87 ryhmien nimikkeet). Näin ollen kampaakselien valmistukseen käytettävät rauta- ja terästaokset luokitellaan nimikkeeseen 8483.

I. RAAKA-AINEET, RAKEINA TAI JAUHEENA OLEVAT TUOTTEET

7201 Harkkorauta ja peilirauta, harkkoina, möhkäleinä tai muussa alkumuodossa

Harkkorauta ja peilirauta on määritelty tämän ryhmän 1 huomautuksen a ja b alakohdassa.

Tämän ryhmän 1 huomautuksen a alakohdan määritelmän mukainen harkkorauta, jossa on enemmän kuin 6, mutta enintään 30 painoprosenttia mangaania, luokitellaan kuten peilirauta (alanimike 7201 50 90). Seos, jossa on tällainen mangaanipitoisuus, on luokiteltava ferroseoksena, jos siinä on muuta ainetta suhteessa enemmän kuin mitä 1 huomautuksen a alakohdassa on lueteltu, esim. jos seoksen piipitoisuus on suurempi kuin 8 painoprosenttia, se luokiteltaan alanimikkeisiin 7202 21 10 - 7202 29 90 (ferropii). (Jos esimerkkiseoksessa on enemmän kuin 30 painoprosenttia mangaania ja enemmän kuin 8 painoprosenttia piitä, sitä on pidettävä ferropiimangaanina, joka luokitellaan alanimikkeeseen 7202 30 00. Jos ko. seoksessa on lisäksi muuta seosainetta siinä suhteessa kuin 1 huomautuksen c alakohdassa on määrätty, se on luokiteltava alanimikkeeseen 7202 99 80.)

Tämän ryhmän 1 huomautuksen a alakohdan määritelmän mukaisessa harkkoraudassa, joka ei ole peilirautaa ja joka siten on luokiteltava alanimikkeisiin 7201 10 11 - 7201 50 90, on enintään 6 painoprosenttia mangaania. Tämän tyyppinen harkkorauta luokitellaan edelleen seosainepitoisuudesta riippuen joko seostamattomaksi harkkoraudaksi (alanimikkeet 7201 10 11 - 7201 20 00) tai seostetuksi harkkoraudaksi (alanimike 7201 50 10 tai 7201 50 90).

Seostettu harkkorauta on määritelty tämän ryhmän 1 alanimikehuomautuksen a alakohdassa. Seostamattomassa harkkorautassa voi olla painosta enemmän kuin (erikseen tai yhdessä mitattuna):

- 0,2 prosenttia kromia,
- 0,3 prosenttia kuparia,
- 0,3 prosenttia nikkeliä,
- 0,1 prosenttia seuraavia aineita: alumiini, molybdeeni, titaani, volframi, vanadiini.

7201 50 10

Seostettu harkkorauta, jossa on vähintään 0,3 painoprosenttia, mutta enintään 1 painoprosentti titaania ja vähintään 0,5 painoprosenttia, mutta enintään 1 painoprosentti vanadiinia (EHTY)

Tämän alanimikkeen tuotteita käytetään pääasiallisesti valmistettaessa komponentteja, joiden on oltava erityisesti kulutusta kestäviä, kuten kampiakselit, jarrurummut, pumppujen männät, valssauksessa käytettävät sylinterimäiset valssit, muottitonnassa käytettävät muotit, putkien kulmakappaleet, harkkomuotit.

7201 50 90

Muut (EHTY)

Tähän alanimikkeeseen kuuluvat mm. seuraavan tyyppiset harkkoraudat:

1. Harkkoraudat, joissa on nikkeliä (0,5 - 3,5 painoprosenttia) ja joista valmistetaan tavaroita, joilla on suuri rasituslujuus.
2. Ni-Hard -rauta (jossa on 3,3 - 5 painoprosenttia nikkeliä ja 1,4 - 2,6 painoprosenttia kromia), josta valmistetaan tavaroita, joilla on suuri kulutuskestävyys.
3. Harkkoraudat, joiden nikkeli-, kromi-, pii- tai kuparipitoisuus on suuri ja joista valmistetaan tavaroita, joiden on oltava korroosionkestäviä.
4. Myös nikkeliä tai kromia sisältävät harkkoraudat, joista valmistetaan kuumuutta kestäviä tavaroita.
5. Kuparia sisältävät harkkoraudat.

7202**Ferroseokset**

Ilmaisu "ferroseokset" on määritelty tämän ryhmän 1 huomautuksen c alakohdassa, jossa määritellään erityisesti alkuaineraudan ja muiden kun rautapohjaisten seos-aineiden pitoisuusrajat.

Ferroseosten luokittelusta nimikkeen 7202 alanimikkeisiin, ks. tämän ryhmän 2 alanimikehuomautus.

Näin ollen esim. ferroseos, jossa on enemmän kuin 30 painoprosenttia mangaania ja enintään 8 painoprosenttia piitä, luokitellaan alanimikkeisiin 7202 11 20 - 7202 19 00. Jos tässä seoksessa on kuitenkin enemmän kuin 30 painoprosenttia mangaania ja enemmän kuin 8 painoprosenttia piitä, se luokitellaan alanimikkeeseen 7202 30 00. Vastaavasti ferropiimanganialumiiniseoksessa on oltava enemmän kuin 8 painoprosenttia piitä, enemmän kuin 30 painoprosenttia mangaania ja enemmän kuin 10 painoprosenttia alumiinia, jotta se luokiteltaisiin alanimikkeeseen 7202 99 80.

Jos binaariselle, ternaarille tai kvarternaariselle ferroseokselle ei ole erikseen omaa alanimikettä, se luokitellaan alanimikkeeseen 7202 99 80.

Rauta- ja terästeollisuuden jätetuotteet, jotka on sulatettu ja valettu uudelleen karkeiksi valanteiksi tai harkoiksi (harkoiksi valettu jäte) ja joilla on ferroseoksen koostumus sekä joita käytetään lisäaineina erikoisterästen valmistuksessa, luokitellaan nimikkeen 7202 alanimikkeisiin niiden olennaisen aineosan mukaan.

Tähän nimikkeeseen eivät kuulu jäännökset, jotka ovat syntyneet muiden kuin rautametallien sulatuksen yhteydessä ja joita ei niiden sisältämän rikin, fosforin tai muiden epäpuhtauksien vuoksi voida käyttää ferroseoksina (tavallisesti nimike 2620).

7202 11 20**Ferromangaani****-
7202 19 00**

Ferromangaani esiintyy karkeina kappaleina, joilla on valkoinen hohtava murtopinta. Se on haurasta ja hyvin kovaa ainetta. Sitä käytetään teräksen pelkistämiseen, rikinpoistoon ja uudelleen hiiletykseen sekä, mangaanipitoisuutta lisäämällä, myös teräksen seosaineena.

7202 11 20**Jossa on enemmän kuin 2 painoprosenttia hiiltä****ja
7202 11 80**

Näihin alanimikkeisiin kuuluvat mm. ferromangaanit, joiden hiilipitoisuus on korkea (korkeahiilinen ferromangaani). Yleisimmin käytetyssä laadussa on 6 - 7 painoprosenttia hiiltä. Mangaania on oltava enemmän kuin 30 painoprosenttia, mutta tavallisesti sitä on 70 - 80 painoprosenttia.

7202 19 00**Muu**

Tähän alanimikkeeseen kuuluvat keski- (1,25 - 1,5 painoprosenttia) ja matalahiiliset (vähemmän kuin 0,75 painoprosenttia) ferromangaanit. Näiden ferromangaanien mangaanipitoisuus on 80 - 90 painoprosenttia.

Tällaisia tuotteita käytetään valmistettaessa alhaisen hiilipitoisuuden vaativia mangaaniteräksiä.

7202 21 10**Ferropii****7202 29 90**

Ferropiillä on kiiltävänharmaa murtopinta ja se on haurasta. Markkinoilla on saatavilla laatuja, joiden piipitoisuus vaihtelee 10 painoprosentista lähes 96 painoprosenttiin ja joiden hiilipitoisuus on matala (0,1 - 0,2 painoprosenttia).

Ferropiitä käytetään joko teräksen mellotukseen tai piipitoisten terästen (erityisesti "sähköteknisten teräslevyjen") valmistukseen tai (kalliimman piin sijasta) pelkistysaineena (silicon-thermal -menetelmä, jossa piitä käytetään lämmön tuojana) muissa metallurgisissa menetelmissä, esim. magnesiummetallurgiassa.

7202 30 00**Ferropiimangaani**

Ferropiimangaania, josta käytetään myös yksinkertaisempaa nimeä piimangaani, käytetään eri muodoissa, joissa on enemmän kuin 8, mutta enintään 35 painoprosenttia piitä ja enemmän kuin 30, mutta enintään 75 painoprosenttia mangaania sekä enintään 3 painoprosenttia hiiltä.

Ferropiimangaania käytetään ferropiiniin tavoin, mutta piin ja mangaanin yhteisvaikutus minimoi epämetallisten sulkeumien syntymistä ja vähentää seoksen happipitoisuutta.

7202 41 10**Ferrokromi****7202 49 90**

Ferrokromi on hyvin kovaa kiteistä massaa, jossa kiteet ovat joskus erittäin kehittyneitä.

Ferrokromissa on tavallisesti 60 - 75 painoprosenttia kromia. Tavallisessa ferrokromissa on 4 - 10 painoprosenttia hiiltä, mutta hiilipitoisuus voi olla niinkin matala kuin 0,01 painoprosenttia, mikä vastaavasti vähentää ferrokromin haurautta. Ferrokromia käytetään kromiterästen valmistukseen.

7202 50 00**Ferropiikromi**

Ferropiikromissa on tavallisesti 30 painoprosenttia piitä ja 50 painoprosenttia kromia. Hiilipitoisuus voi olla, kuten ferrokromissakin, korkea tai hyvin matala.

Ferropiikromia käytetään samaan tarkoitukseen kuin ferrokromia. Ferropiikromin sisältämä pii helpottaa teräksen pelkistämistä.

7202 60 00**Ferronikkeli**

Tämän alanimikkeen ferronikkelissä on vähemmän kuin 0,5 painoprosenttia rikkiä ja sitä käytetään tavallisesti seosaineena nikkeliteräksen valmistuksessa.

Ferronikkeliä, jossa on 0,5 painoprosenttia tai enemmän rikkiä, ei voida käyttää sellaisenaan nikkeliterästen valmistukseen. Tällaista ferronikkeliä pidetään nikkelimetallurgian väli tuotteena ja näin ollen se luokitellaan nimikkeeseen 7501.

Tähän alanimikkeeseen luokitellaan kuitenkin määrätty seokset, joista käytetään markkinoilla nimeä valunikkeli ja joita käytetään erityisesti korroosionkestävien tai korkeita lämpötiloja kestävien tavaroiden valamiseen. Tällaisia seoksia ovat esim. tietyt tyyppiset austeniittiset valuraudat, joilla on useita rekisteröityjä kauppanimiä ja joissa on enintään 36 painoprosenttia nikkeliä, enintään 6 painoprosenttia kromia, enintään 6 painoprosenttia piitä ja enemmän kuin 2 painoprosenttia hiiltä sekä joskus pieniä määriä muita aineita (alumiinia, mangaania, kuparia jne.). Luokittelun kannalta näitä tuotteita ei voida pitää harkkoraudana, koska niiden nikkelipitoisuus on suurempi kuin 10 painoprosenttia eikä myöskään teräksenä, koska niiden hiilipitoisuus on suurempi kuin 2 painoprosenttia.

7202 99 80**Muut**

Tähän alanimikkeen kuuluvat mm. ferropiikalsium, ferromangaanititaani, ferro-piinnikkeli, ferropiialumiinikalsium, ferroalumiini, ferropiialumiini ja ferropii-mangaanialumiini.

Ferroalumiinissa on tavallisesti 12 - 30 painoprosenttia alumiinia.

Tiettyjä ferroalumiineja käytetään joskus sellaisenaan erikoisosien valamiseen sen vuoksi, että niillä on suuri korroosionkestävyys korkeissakin lämpötiloissa sekä niiden magneettisten ominaisuuksien ja lämpöominaisuuksien vuoksi.

Ferropiialumiinia käytetään erilaisissa seoksissa, joissa on esim.:

— 45 painoprosenttia piitä ja 20 - 25 painoprosenttia alumiinia,

— 65 - 75 painoprosenttia piitä ja enemmän kuin 10, mutta enintään 15 painoprosenttia alumiinia sekä 3 - 4 painoprosenttia titaania,

— 20 - 25 painoprosenttia piitä ja 20 - 25 painoprosenttia mangaania sekä enemmän kuin 10, mutta enintään 12 painoprosenttia alumiinia.

Ferropiimangaanialumiinissa on tavallisesti 20 painoprosenttia piitä, 35 painoprosenttia mangaania ja 10 - 12 painoprosenttia alumiinia.

- 7203** **Rautamalmista suoraan pelkistämällä saadut rautapohjaiset tuotteet sekä muut huokoiset rautapohjaiset tuotteet, säännöttöminä kappaleina, pelletteinä tai niiden kaltaisessa muodossa; rauta, jonka puhtaus on vähintään 99,94 painoprosenttia, säännöttöminä kappaleina, pelletteinä tai niiden kaltaisessa muodossa**
- 7203 90 00** **Muut (EHTY)**
- Nimikkeen 7203 nimiketektin toisessa osassa mainittujen ja HS-selityksissä, nimikkeen 7203 toiseksi viimeisessä kappaleessa kuvattujen tuotteiden lisäksi tähän alanimikkeeseen kuuluvat mm. huokoiset rautapohjaiset tuotteet, jotka valmistetaan muulla menetelmällä kuin rautamalmista suoraan pelkistämällä, ts. tuotteet, jotka valmistetaan sulasta harkkoraudasta sumutustekniikkaa käyttäen.
- 7204** **Rautapohjaiset jätteet ja romu; romusta sulatetut harkot, rautaa tai terästä**
- HS-selityksissä, nimikkeen 7204 kohdassa A kuvattujen jätteiden ja romun lisäksi tähän alanimikkeeseen kuuluvat myös mm. käytetyt, alle 1,5 metrin pituisiksi palasiksi leikatut kiskot (ks. alanimikkeen 7302 10 90 selittävät huomautukset).
- 7204 41 10** **Sorvaus- ja muut lastut, kaavinta- ja kuorimisjätteet, hiomajätteet, sahausjätteet ja viilajauho (EHTY)**
- Tähän alanimikkeeseen eivät kuulu hiomajätteet ja viilajauho, jotka on erotettu vieraasta esineestä (esim. magneettimenetelmällä) ja jotka on tehty raekooltaan homogeenisiksi (esim. seulomalla). Raekoosta (ks. tämän jakson 8 huomautuksen b alakohta ja tämän ryhmän 1 huomautuksen h alakohta) riippuen nämä tuotteet luokitellaan alanimikkeisiin 7205 10 00, 7205 21 00 tai 7205 29 00.
- 7204 49 10** **Paloiteltuna (EHTY)**
- Paloitellut jätteet ja romu ovat tuotteita, joiden painosta 95 prosenttia on läpimitaltaan enintään 200 millimetrin pituisia kappaleita.
- 7204 49 91** **Lajittelematon ja luokittelematon (EHTY)**
- Tähän alanimikkeeseen kuuluvat jätteet ja romu irtotavarana, joka on esimerkiksi valuraudan, valkopellin ja erilaisten terästen seosta eri muodoissa.
- 7204 49 99** **Muut (EHTY)**
- Tähän alanimikkeeseen kuuluu irtojätteet ja -romu, joka on lajiteltu tai luokiteltu.
- 7204 50 10 ja 7204 50 90** **Romusta sulatetut harkot**
- Romusta sulatetut harkot, joilla on ferroseoksen kemiallinen koostumus ja joita käytetään lisäaineina erikoisteräksen valmistuksessa, luokitellaan nimikkeen 7202 ao. alanimikkeisiin.
- 7205** **Rakeet ja jauheet, harkkorautaa, peilirautaa, rautaa tai terästä**
- 7205 21 00 ja 7205 29 00** **Jauheet**
- Näiden alanimikkeiden tuotteita voidaan sekoittaa joko seosaineiden kanssa määrättyjä HS-selityksissä, nimikkeen 7205 kohdassa B mainittuja tarkoituksia varten tai suojaavien aineiden (esim. sinkin) kanssa estämään raudan itsestään tapahtuvaa hapettumista.

II. RAUTA JA SEOSTAMATON TERÄS

7207 **Välituotteet, rautaa tai seostamatonta terästä**

7207 19 14 **Jatkuvavaletut (EHTY)**

Jatkuvavalettujen välituotteiden ulkopinnalla on nähtävissä enemmän tai vähemmän säännöllisin välein eri värisiä poikkaisia renkaiden ja niiden poikkileikkauksessa on nopean jäähtymisen aiheuttama kiteiden muodostama säteittäinen kuvio. Niitä käytetään pääasiallisesti aihoina saumattomien putkien valmistuksessa.

- 7208** **Levyvalmisteet, rautaa tai seostamatonta terästä, leveys vähintään 600 mm, kuumavalssatut, pleteroitamattomat ja muulla tavalla metallilla tai muulla aineella pinnoittamattomat**
- Tämän nimikkeen alanimikkeissä ilmaisu "uudelleenvalssaus" on rajoitettu tarkoittamaan menetelmää, jossa metalli kulkee kahden vastakkaisiin suuntiin pyörivien valssien välistä niin, että se ohenee. Tämä menetelmä saattaa myös vaikuttaa niin, että se parantaa metallin pintaa tai mekaanisia ominaisuuksia. Ilmaisulla "uudelleenvalssaus" ei kuitenkaan tarkoiteta viimeistelyvalssausta ("skin pass"), joka pienentää hiukan metallin paksuutta, eikä myöskään muita menetelmiä, joiden avulla metallia muotoillaan, mutta jotka eivät pienennä metallin paksuutta.
- 7208 90 10** **Ei enempää valmistetut kuin pintakäsittelty tai muuhun kuin suorakaiteen tai neliön muotoon leikatut (EHTY)**
- Tähän alanimikkeeseen kuuluvat levyvalmisteet, jotka on pintakäsitelty yhden tai useamman kerran HS-selityksissä, nimikkeen 7208 kohdissa 3 - 5 mainituilla menetelmillä ja/tai jotka on leikattu muuhun kuin neliön tai suorakaiteen muotoon, mutta joita ei ole enempää valmistettu.
- 7208 90 90** **Muut**
- Tähän alanimikkeeseen kuuluvat levyvalmisteet, joita on valssauksen jälkeen työstetty, esim. aallotettu, lävistetty, viistetty tai pyörästetty reunoista.
- Tuotteita, joiden kohokuviot ovat syntyneet suoraan valssauksessa, ei kuitenkaan pidetä tämän alanimikkeen työstettyinä levyvalmisteina.
- 7209** **Levyvalmisteet, rautaa tai seostamatonta terästä, leveys vähintään 600 mm, kylmävalssatut, pleteroitamattomat ja muulla tavalla metallilla tai muulla aineella pinnoittamattomat**
- 7209 90 10** **Ei enempää valmistetut kuin pintakäsittelty tai muuhun kuin suorakaiteen tai neliön muotoon leikatut (EHTY)**
- Alanimikkeen 7208 90 10 selittävät huomautukset koskevat soveltuvin osin tätä alanimikettä.
- 7209 90 90** **Muut**
- Alanimikkeen 7208 90 90 selittävät huomautukset koskevat soveltuvin osin tätä alanimikettä.
- 7210** **Levyvalmisteet, rautaa tai seostamatonta terästä, leveys vähintään 600 mm, pleteroidut tai muulla tavalla metallilla tai muulla aineella pinnoitetut**
- Tässä nimikkeessä pleteroiduilla tuotteilla tarkoitetaan tuotteita, jotka on pleteroitu HS-selityksissä, tämän ryhmän yleisohjeiden IV osan C kohdan 2(e) alakohdassa määritellyllä tavalla sekä pinnoitettuja tuotteita, jotka on käsitelty jollakin HS-selityksissä, tämän ryhmän yleisohjeiden IV osan C kohdan 2(d) alakohdan 4 alakohdassa mainitulla menetelmällä.
- 7210 12 11** **Läkipelti (EHTY)**
- Tähän alanimikkeeseen ei kuulu lakattu läkipelti (alanimike 7210 70 31).
- 7210 20 10 ja 7210 20 90** **Lyijyllä pinnoitetut, myös lyijy-tinapinnoitetut (ternelevyt) (ei pleteroidut)**
- Näissä alanimikkeissä ilmaisulla "ternelevyt" tarkoitetaan levyvalmisteita, joiden paksuus on pienempi kuin 0,5 mm ja jotka on pinnoitettu (ei pleteroitu) lyijy-tinaseoskerroksella elektrolyysin avulla tai sulametallikylypyn kastamalla. Ternelevyn molempien puolien lyijypinnoitteen yhteismassa saa olla enintään 120 g/m².
- 7210 30 10 ja 7210 30 90** **Sähkösinkityt**
- Ks. HS-selitykset, alanimikkeet 7210 30, 7210 41 ja 7210 49.
- 7210 41 10 ja 7210 41 90** **Aallotetut**
- Ks. HS-selitykset, nimike 7208, kuudes kappale.
- 7210 61 10 ja 7210 61 90** **Alumiini-sinkiseoksella pinnoitetut (ei pleteroidut)**
- Näihin alanimikkeisiin kuuluvat mm. levyvalmisteet, jotka on pinnoitettu (ei pleteroitu) seoksilla, joissa alumiinia on painosta enemmän kuin sinkkiä. Muut seosaineet ovat sallittuja.

7210 90 10

Hopeoidut, kullatut, platinoidut tai emaloidut

Emaloitujen levyn lisäksi tähän alanimikkeeseen kuuluvat mm. hopeoidut, kullatut tai platinoidut levyt, ts. levyt, jotka on pinnoitettu jalometallilla yhdeltä tai molemmilta puolilta muulla menetelmällä kuin pleterioimalla. Pääasiallisesti käytettäviä pinnoitusmenetelmiä ovat elektrolyyttinen pinnoitus, ruiskutus ja höyrystäminen tyhjiössä (ks. HS-selitykset, tämän ryhmän yleisohjeiden IV osan C kohdan 2(d) alakohdan 4 alakohta).

7211

Levyvalmisteet, rautaa tai seostamatonta terästä, leveys pienempi kuin 600 mm, pleterioimattomat ja muulla tavalla metallilla tai muulla aineella pinnoittamattomat

Tähän nimikkeeseen eivät kuulu levyvalmisteet, jotka ovat muun kuin neliön tai suorakaiteen muotoisia, vaikka niiden leveys olisi pienempi kuin 600 mm (nimike 7208).

7212

Levyvalmisteet, rautaa tai seostamatonta terästä, leveys pienempi kuin 600 mm, pleteroidut tai muulla tavalla metallilla tai muulla aineella pinnoitetut

Nimikkeen 7210 ja sen alanimikkeiden selittävät huomautukset koskevat soveltuvin osin tätä nimikettä.

7212 50 93

Alumiini-sinkkiseoksella pinnoitetut (ei pleteroidut)

Alanimikkeen 7210 61 10 ja 7210 61 90 selittävät huomautukset koskevat soveltuvin osin tätä alanimikettä.

7214

Muut tangot, rautaa tai seostamatonta terästä, ei enempää valmistetut kuin taotut, kuumavalssatut, kuumavedetyt tai kuumapursotetut, kuitenkin myös tangot, joita on valssauksen jälkeen kierretty

7214 10 00

Taotut

Taottujen ja valssattujen tuotteiden eroista, ks. tämän ryhmän yleisohjeiden A kohta.

7215

Muut tangot, rautaa tai seostamatonta terästä

7215 90 90

Muut

Tähän alanimikkeeseen kuuluvat taotut, kuumavalssatut, kuumavedetyt ja kylmänä muokatut tai viimeistellyt tangot,

1. joita on pintakäsittely enemmän kuin HS-selityksissä, nimikkeen 7214 neljännen kappaleen kohdissa 1 - 3 mainituilla menetelmillä, esim. kiillotettu, hiottu, keinotekoisesti hapetettu, fosfatoitu, käsitelty oksaalihapolla, pinnoitettu ja (kuumavalssattuja tai kuumavedettyjä tankoja lukuun ottamatta) pleteroitu tai
2. joita on työstetty mekaanisesti, esim. lävistetty tai kalibroitu.

7216

Profiilit, rautaa tai seostamatonta terästä

Tähän nimikkeeseen eivät kuulu rei'itetyt kulmateräksset eivätkä "Halfen"-profiilit, jotka luokitellaan nimikkeeseen 7308 ja jotka on kuvattu ko. nimikkeen selittävässä huomautuksessa.

7216 31 11

Joissa on yhdensuuntaiset laippojen sivut (EHTY)

Tähän alanimikkeeseen kuuluvat ainostaan profiilit, joissa on yhdensuuntaiset laippojen sisä- ja ulkosivut.

Näiden profiilien muoto on seuraavanlainen:

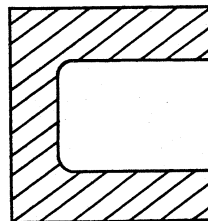

7216 31 91

Joissa on yhdensuuntaiset laippojen sivut (EHTY)

Ks. alanimikkeen 7216 31 11 selittävät huomautukset.

7216 32 11

Joissa on yhdensuuntaiset laippojen sivut (EHTY)

Alanimikkeen 7216 31 11 selittävät huomautukset koskevat soveltuvin osin tätä alanimikettä.

Näiden profiilien muoto on seuraavanlainen:

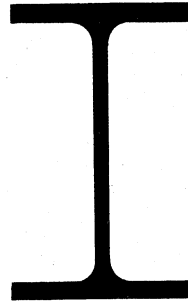

7216 32 91

Joissa on yhdensuuntaiset laippojen sivut (EHTY)

Ks. alanimikkeen 7216 32 11 selittävät huomautukset.

7216 50 91

Palkoprofiilit (EHTY)

Tähän alanimikkeeseen kuuluvat tuotteet, joissa on koko pituudelta samanlainen, täyteen poikkileikkaus kuten alla olevassa piirroksessa ja joiden leveys on tavallisesti pienempi kuin 430 mm. Palkoprofiilin korkeus "a" on tavallisesti yksi seitsemäsosa profiilin leveydestä "b".

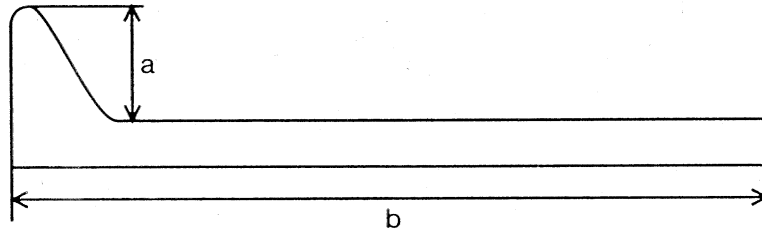

7216 69 00

Muut

Tähän alanimikkeeseen kuuluvat profiilit, jotka on kylmänä muovattu tai kylmänä vetämällä viimeistelty niin, että niiden paksuus pienenee.

7216 91 10

Kylmänä muokatut tai kylmänä viimeistellyt levyvalmisteista

7216 91 90

Alanimikkeen 7215 90 90 selittävät huomautukset koskevat soveltuvin osin näitä alanimikkeitä.

7216 91 10

Profiloidut levyt

Profiloituja levyjä käytetään pääasiallisesti julkisivupäällysteinä.

Näiden profiilien tyypillinen muoto on seuraavanlainen:

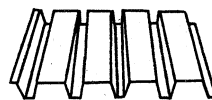

Tähän alanimikkeeseen eivät kuulu profiloidut levyt, joissa on kiinnityselimet (alanimike 7308 90 59).

7216 99 90

Muut

Alanimikkeen 7215 90 90 selittävät huomautukset koskevat soveltuvin osin tätä alanimikettä.

III. RUOSTUMATON TERÄS

7219 Levyvalmisteet, ruostumatonta terästä, leveys vähintään 600 mm**7219 90 10 Ei enempää valmistetut kuin pintakäsittelyt, myös pletteroidut tai muuhun kuin suorakaiteen tai neliön muotoon leikatut (EHTY)**

Tähän alanimikkeeseen kuuluvat kuumavalssatut tai kylmävalssatut levyvalmisteet,

1. jotka on pintakäsittely yhdellä tai useammalla HS-selityksissä, tämän ryhmän yleisohjeiden IV osan C kohdan 2 (d) ja 2 (e) alakohdissa mainitulla menetelmällä tai
2. jotka ovat muun kuin neliön tai suorakaiteen muotoisia.

7219 90 90 Muut

Tähän alanimikkeeseen kuuluvat kuumavalssatut tai kylmävalssatut levyvalmisteet, jotka on valssauksen jälkeen työstetty, esim. lävistetty, viistetty tai reunoista pyöristetty.

7220 Levyvalmisteet ruostumatonta terästä, leveys pienempi kuin 600 mm

Tähän nimikkeeseen eivät kuulu levyvalmisteet, jotka ovat muun kuin neliön tai suorakaiteen muotoisia, vaikka niiden leveys olisi pienempi kuin 600 mm (nimike 7219).

IV. MUU SEOSTERÄS, ONTOT PORATANGOT SEOSTERÄSTÄ TAI SEOSTAMATONTA TERÄSTÄ

7225 Levyvalmisteet, muuta seosterästä, leveys vähintään 600 mm**7225 11 00 Raesuunnatut (EHTY)**

Raesuunnatut levyvalmisteet ovat tuotteita, joiden magnetoitavuus on huomattavasti parempi valssaussuuntaan kuin kohtisuorassa valssaussuuntaan nähden ("Goss-tekstuuri"). Tällaiset tuotteet on yleensä pinnoitettu eristävällä kerroksella, tavallisesti lasimaisella kalvolla (pääasiallisesti magnesiumsilikaatteja).

7226 Levyvalmisteet muuta seosterästä, leveys pienempi kuin 600 mm**7226 11 10 Raesuunnatut**

ja
7226 11 90

Ks. alanimikkeen 7225 11 00 selittävät huomautukset.

7227 Tangot, kuumavalssatut, säännöttömästi kiepitetyt, muuta seosterästä**7227 90 95 Muut (EHTY)**

Tähän alanimikkeeseen kuuluu mm. hitsauslanka, muu kuin nimikkeeseen 8311 luokiteltava.

7228 Muut tangot, muuta seosterästä; profiilit, muuta seosterästä; ontot poratangot, seosterästä tai seostamatonta terästä**7228 40 10 Muut tangot, ei enempää valmistetut kuin taotut**

ja
7228 40 90

Taottujen ja valssattujen tuotteiden eroista, ks. tämän ryhmän yleisohjeiden A kohta.

73 RYHMÄ

RAUTA- JA TERÄSTAVARAT**7301 Ponttirauta ja -teräs, myös porattu, rei'itetty tai osista koottu; hitsatut rauta- tai teräsprofiilit**

Tähän nimikkeeseen kuuluvat ponttirauta ja -teräs ja hitsatut profiilit, jotka on työstetty, esim. porattu, kierretty jne., jos tällainen työstäminen ei muuta niiden luonnetta niin, että ne luokiteltaisiin muihin nimikkeisiin.

7301 20 00 Profiilit

Tähän alanimikkeeseen eivät kuulu rei'itetty profiilit eivätkä "Halfen"-profiilit (nimike 7308).

**7302 Rautatie- tai raitiotieradan rakennusosat, rautaa tai terästä, kuten kiskot, johtokiskot, hammaskiskot, vaihteenkielet, risteyskappaleet, vaihdetangot ja muut raideristeyksien tai -vaihteiden osat, ratapölkkyt, sidekiskot, kiskontuolit ja niiden kiilat, aluslaatat, puristuslaatat, liukulaatat, sideraudat ja muut kisko-
jen asentamiseen, liittämiseen tai kiinnittämiseen käytettävät erityistavarat****7302 10 10 Virtaa johtavat, joissa on muuta metallia kuin rautametallia olevia osia**

Tähän alanimikkeeseen kuuluvat ainoastaan virtaa johtavat kiskot - lukuun ottamatta ajokiskoja - joiden kosketuspinta on muuta metallia (alumiinia, kuparia) kuin rautametallia tai jotka on varustettu muusta kuin rautametallista tehdyillä liitoskappaleilla.

Tämän alanimikkeen virtakiskoilla on samanlainen poikkileikkaus kuin ajokiskolla tai kaksipääkiskolla tai niiden poikkileikkaus on suorakaiteen, puolisuunnikkaan jne. muotoinen. Virtakiskot on valmistettu teräksestä, joka on tavallisesti pehmeämpää kuin ajokiskon valmistuksessa käytetty teräs, koska virtakiskojen sähköiset ominaisuudet asetetaan mekaanisten ominaisuuksien edelle: ominaissähkövastus, joka ajokiskon valmistuksessa käytetyssä teräksessä on noin $0,19 \times 10^{-6}$ ohm·m, on ainoastaan 0,11 ohm·m teräksessä, jonka hiilipitoisuus (noin 0,08 painoprosenttia) ja mangaanipitoisuus (0,20 painoprosenttia) ovat matalat ja jopa 0,10 ohm·m Armco-raudassa (käytännössä puhdasta rautaa: 99,9 painoprosenttia).

Virtakiskoissa kontaktipinta voi olla päällä, sivulla tai alla ja ne on usein suojattu hartsipinnoitteella, lukuun ottamatta sitä sivua, jolla luisti kulkee.

7302 10 90 Käytetyt (EHTY)

Tähän alanimikkeeseen eivät kuulu mm. käytetyt kiskot, joita pidetään nimikkeen 7204 romuna, esim. väänntyneet kiskot ja leikatut kiskonkappaleet, joiden pituus on pienempi kuin 1,5 m.

7303 00 Putket ja profiiliputket, valurautaa**7303 00 10 Putket, jollaisia käytetään painejärjestelmissä**

Tähän alanimikkeeseen kuuluvat mm. valurautaputket, joita yleisesti käytetään kaasun ja veden (usein maanalaisina) syöttö-johtoina ja jotka kestävät vähintään 10,13 baarin painetta. Tällaiset putket valmistetaan lähes yksinomaan erittäin lujasta muovattavasta valuraudasta (vetomurtolujuus vähintään 420 MPa) ja niillä on oltava hyvät mekaaniset ominaisuudet (erityisesti plastinen muodonmuutoskyky), niin etteivät ne murtuisi maan ajoittaisen siirtymisen vuoksi. Putkien myötöraja on näin ollen vähintään 300 MPa.

7304 Putket ja profiiliputket, saumattomat, rautaa (muuta kuin valurautaa) tai terästä

Tämän nimikkeen tavarat, joiden pituus on enintään kaksi kertaa poikkileikkauksen suurin ulkoläpimitta, ei pidetä putkina. Näitä tavaroita pidetään joko putkien liitos- ja muina osina (nimike 7307) tai aluslaattoina (nimike 7318).

7304 31 91 Tarkkuusputket

Tämän alanimikkeen tuotteille on luonteenomaista sileät, kiiltävät tai kiillotetut sisä- tai ulkopinnat sekä pienemmät toleranssit kuin kuumaviimeistellyille putkille.

Putkia, jotka täyttävät standardin ISO 3304 ja vastaavien kansallisten standardien vaatimukset, käytetään sellaisissa sovelluksissa kuin esim. hydraulii- ja paineilmapiiireissä, iskunvaimentimissa, hydraulisissa tai pneumaattisissa ruuveissa sekä yleensä moottoriajoneuvojen, moottoreiden tai koneiden osien valmistamisessa.

Putkia, jotka vastaavat standardien ISO 2604 ja ISO 6759 sekä vastaavien kansallisten standardien määräyksiä, käytetään putkijohtoina paineastioissa kuten höyrykattiloissa, tulistimissa, lämmönsiirtimissä ja voimalaitosten syöttöveden lämmittimissä, jos niiltä vaaditaan tarkkuusputkille määrätty toleranssit.

7304 39 10

Valmistamattomat, suorat ja seinämiltään tasapaksuiset, ainoastaan sellaisten putkien valmistukseen tarkoitetut, joilla on erilainen poikkileikkaus ja eri seinämän paksuus

Tähän alanimikkeeseen kuuluvat mm. saumattomat teräsputket, jotka yleensä valmistetaan lävistämällä ja kuumavalssamalla tai lävistämällä ja kuumavetämällä. Niitä nimitetään tavallisesti "aihioiksi" tai "emäputkiksi". Ne on tarkoitettu muutettavaksi putkiksi, joilla on erilainen muoto ja eri seinämäpaksuus sekä pienemmät mittatoleranssit.

Nämä putket esitetään tullattaviksi päät katkaistuina ja purseet poistettuina mutta muuten viimeistelemättöminä. Niillä on karkeat ulko- ja sisäpinnat, joista ei ole poistettu hehkutushilsettä. Putkia ei ole öljytty, sinkitty eikä maalattu.

7304 39 51

Kierteitetyt tai kierteitettävät putket (kaasuputket)

ja

7304 39 59

Nämä putket valmistetaan kuumavalssamalla ja kalibroimalla. Niiden ulkoläpimitta on 13,5 mm - 165,1 mm ja ne toimitetaan päät sileinä tai päät kierteitettynä ja muhveilla varustettuina. Niissä on joko viimeistelemättömät pinnat tai ne on pinnoitettu sinkillä tai muilla suojaavilla tuotteilla, esim. muovilla tai bitumilla.

Kuumaviimeistely antaa näille putkille mekaaniset ominaisuudet, jotka mahdollistavat niiden katkaisemisen tarvittavan pituisiksi, taivuttamisen ja tarvittaessa kierteittämisen rakennuspaikalla.

Näitä putkia käytetään pääasiallisesti höyryn, veden tai kaasun jakeluun rakennuksiin.

Ne täyttävät standardin ISO 65 ja vastaavien kansallisten standardien vaatimukset.

7304 49 10

Valmistamattomat, suorat ja seinämiltään tasapaksuiset, ainoastaan sellaisten putkien valmistukseen tarkoitetut, joilla on erilainen poikkileikkaus ja eri seinämän paksuus

Ks. alanimikkeen 7304 39 10 selittävät huomautukset.

7304 51 91

Tarkkuusputket

Ks. alanimikkeen 7304 31 91 selittävät huomautukset.

7304 59 10

Valmistamattomat, suorat ja seinämiltään tasapaksuiset, ainoastaan sellaisten putkien valmistukseen tarkoitetut, joilla on erilainen poikkileikkaus ja eri seinämän paksuus

Ks. alanimikkeen 7304 39 10 selittävät huomautukset.

7305

Muut putket (esim. hitsaamalla, niittaamalla tai vastaavalla tavalla saumatut), joiden poikkileikkaus on ympyrän muotoinen ja ulkoläpimitta suurempi kuin 406,4 mm, rautaa tai terästä

Nimikkeen 7304 selittävät huomautukset koskevat soveltuvin osin tätä nimikettä.

7306

Muut putket ja profiiliputket (esim. avosaumaiset tai hitsaamalla, niittaamalla tai vastaavalla tavalla saumatut), rautaa tai terästä

Nimikkeen 7304 selittävät huomautukset koskevat soveltuvin osin tätä nimikettä.

7306 30 21

Tarkkuusputket, seinämän paksuus

ja

7306 30 29

Näihin alanimikkeisiin kuuluvat sekä tarkkuusputket, jotka on kalibroitu, mutta ei enempää valmistettu, että hitsatut ja kylmävedetyt tarkkuusputket.

1. Putket, kalibroidut mutta ei enempää valmistetut

Nämä putket valmistetaan tavallisesti jatkuvalla hitsauksella ilman lisäainetta — joko vastushitsauksella tai induktiohitsauksella — kelatuista kuuma- tai kylmävalssatuista levyvalmisteista, jotka kylmämuokataan pituussuuntaan.

Näiden putkien pinnat ovat suurimmaksi osaksi hilseettömiä ja ne on öljytty muovauksen, hitsauksen ja kalibroinnin yhteydessä. Niissä ei ole ulkonevaa hitsisaumaa ("hitsiarpea"), koska se on hiottu välittömästi hitsauksen jälkeen. Joissakin tapauksissa hitsisauma on myös poistettu tuotteen sisäpinnalta.

Hitsausta seuranneiden kylmämuokkauksen ja kalibroinnin jälkeen, nämä tuotteet toimitetaan kylmäkarkaistussa tilassa, ellei rakenteen regeneroimiseen tarvita lämpökäsittelyä.

Näitä putkia käytetään pääasiallisesti moottoriajoneuvojen osien, koneiden ja laitteiden osien, metallihuonekalujen, polkupyörien runkojen, lastenvaunujen, porttien ja kaiteiden valmistamiseen.

Ne täyttävät standardin ISO 3306 ja vastaavien kansallisten standardien vaatimukset.

2. Vedetyt hitsatut putket

Nämä putket eroavat hitsatuista putkista, jotka on kalibroitu mutta ei enempää valmistettu, siinä, että niissä ei näy hitsaussaamaa ulko- eikä sisäpinnalla sekä siinä, että niiden mittatoleranssit ovat pienemmät.

Näitä putkia käytetään samoihin tarkoituksiin kuin alanimikkeiden 7304 31 91 ja 7304 51 91 putkia.

Nämä putket täyttävät standardin ISO 3305 tai standardien ISO 2604 ja ISO 6758 vaatimukset, jos niitä käytetään painesäiliöissä.

7306 30 51
ja

7306 30 59

Kierteitetty tai kierteitettävät putket (kaasuputket)

Nämä putket on valmistettu kuumamuokkauksen jälkeen ahjohitsausmenetelmällä. Näiden putkien muista ominaisuuksista ja käyttötarkoituksista, ks. alanimikkeiden 7304 39 51 ja 7304 39 59 selittävät huomautukset.

7306 50 91

Tarkkuusputket

Ks. alanimikkeiden 7306 30 21 ja 7306 30 29 selittävät huomautukset.

7307

Putkien liitos- ja muut osat (esim. liitoscappaleet, kulmakappaleet ja muhvit), rautaa tai terästä

7307 11 10

ja

7307 11 90

Muokattavaksi soveltumatonta valurautaa

Ilmaisulla "muokattavaksi soveltumatonta" tarkoitetaan mm. suomugrafiittivalurautaa.

Näihin alanimikkeisiin kuuluvat valuraudasta tehdyt liitos- ja muut osat, kuten esim. kulmakappaleet, taipheet, muhvit, laipat, kaulukset ja T-kappaleet. Ne on liitetty valurauta- tai teräsputkiin ruuvaamalla, työntämällä tai mekaanisesti kokoamalla.

7307 19 10

Muokattavaksi soveltuva valurautaa

Muokattavaksi soveltuva valurauta sijoittuu ominaisuuksiltaan suomugrafiittivaluraudan (harmaan valuraudan) ja valuteräksen väliin. Sitä voidaan helposti valaa ja siitä tulee sopivan lämpökäsittelyn jälkeen sitkeää ja muokattavaksi soveltuvaa. Lämpökäsittelyn aikana hiili häviää osittain tai muuttaa olomuotoaan ja lopulta saostuu noduuleiksi, jotka eivät heikennä metallikoheesiota siinä määrin, kuin grafiittisuomut harmaassa valuraudassa.

Jos tuotteissa on enintään 2 painoprosenttia hiiltä, niitä pidetään valuteräksenä ja ne luokitellaan nimikkeeseen 7307 19 90 (ks. tämän ryhmän 1 huomautus).

Ilmaisulla "muokattavaksi soveltuva" tarkoitetaan myös pallografiittivalurautaa.

Ks. myös alanimikkeiden 7307 11 10 ja 7307 11 90 selittävät huomautukset, toinen kappale.

7307 23 10

Kulmakappaleet ja taipheet

Tähän alanimikkeeseen kuuluvat mm. kulmakappaleet ja taipheet, jotka ovat koko pituudeltaan tasapaksuisia, kuten standardissa ISO 3419-1981 ja vastaavissa kansallisissa standardeissa on kuvattu.

Kulmakappaleiden ja taipseiden päät on katkaistu kohtisuoraan ja paksumpiseinäisten tuotteiden päät on myös viistottu, jotta tuotteet voidaan liittää putkiin hitsaamalla.

Liitososat esitetään tullattavaksi 45°:n tai 90°:n kulmaan taivutettuina (kulmakappaleet) tai 180°:n kulmaan taivutettuina (taipheet).

Tähän alanimikkeeseen kuuluvat myös kulmakappaleet ja taipheet, jotka eivät ole tasapaksuisia.

7307 23 90

Muut

Tähän alanimikkeeseen kuuluvat pääasiallisesti T-kappaleet ja ristit, muhvit, tulpat ja supistusliittimet, jotka on kuvattu standardissa ISO 3419-1981 ja vastaavissa kansallisissa standardeissa.

Päiden viimeistelystä, ks. alanimikkeen 7307 23 10 selittävät huomautukset.

7307 93 11

Kulmakappaleet ja taipheet

Ks. alanimikkeen 7307 23 10 selittävät huomautukset.

7307 93 19

Muut

Ks. alanimikkeen 7307 23 90 selittävät huomautukset.

7307 93 91

Kulmakappaleet ja taipheet

Ks. alanimikkeen 7307 23 10 selittävät huomautukset.

7307 93 99

Muut

Ks. alanimikkeen 7307 23 90 selittävät huomautukset.

7308

Rakenteet (ei kuitenkaan nimikkeen 9406 tehdasvalmisteiset rakennukset) ja rakenteiden osat (esim. sillat ja siltaelementit, sulkuportit, tornit, ristikkomastot, katot, kattorakenteet, ovet, ikkunat, ovenkarmit, ikkunankehykset ja -karmit, kynnykset, ikkunaluukut, portit, kaiteet ja pylväät), rautaa tai terästä; levyt, tangot, profiilit, putket ja niiden kaltaiset tavarat, rakenteissa käytettäväksi valmistetut, rautaa tai terästä

HS-selityksissä, nimikkeessä 7308 mainittujen tuotteiden lisäksi tähän nimikkeeseen kuuluvat mm.:

1. Reiätetyt profiilit ("handy"-profiilit ja "Dexion slotted" -profiilit), jotka on valmistettu käytettäväksi metallirakenteiden kuten telineiden, hyllysarjojen, huonekalujen, portaiden, rakennustelineiden ja kattopalkistojen osina ja jotka esitetään tullattavaksi yksitellen tai sarjoina.
2. Poikkileikkaukseltaan lähes omeganmuotoiset "Halfen"-profiilit, joiden ulkopinnalla on epäsäännöllisin välein hieman kohollaan olevia liitosharukoita vanneraudan kiinnittämistä varten ja jotka on tarkoitettu upotettaviksi betonilattioihin, -sisäkatteihin tai -seiniin ja tukemaan erikoispulttien avulla erilaisia varusteita (koneet, rautatie-, kuljetin- ja yksiraitteisten rautateiden kiskot, liikkuvat nosturit, putkijohdot jne.).

7308 90 59

Muut

Tähän alanimikkeeseen kuuluvat mm. paneelit, joissa on kaksi nimikkeen 7216 91 10 profiloidusta levystä ja profiloimattomasta levystä valmistettua sivua, joiden välissä on eristävä sisus.

7310

Altaat, astiat, tynnyrit, tölkit, laatikot, rasiat ja niiden kaltaiset säilytyspäälykset, kaikkia aineita (ei kuitenkaan tiivistettyjä tai nesteytettyjä kaasuja) varten, rautaa tai terästä, enintään 300 litraa vetävät, myös vuoratut tai lämpöeristetyt, mutta ilman mekaanisia tai lämmitys- tai jäähdytysvarusteita

7310 21 11

Ruoan säilyttämiseen tarkoitettut

Tähän alanimikkeeseen kuuluvat tölkit, joilla on seuraavat ominaisuudet:

- tölkin kuoreen on painettu sen sisältämän ruoan nimi tai kuoreen ei ole painettu mitään vaan tölkki varustetaan myöhemmin etiketillä
- tölkin kansi avataan aina kokonaan ja siinä voi olla esim. avausrengas.

Kansi voidaan kuitenkin toimittaa erikseen.

7310 21 19

Juomien säilyttämiseen tarkoitettut

Tähän alanimikkeeseen kuuluvat tölkit, joilla on seuraavat ominaisuudet:

- tölkin kuoreen on aina painettu sen sisältämän juoman nimi
- tölkin kansi avataan aina osittain ja siinä voi olla esim. työnnettävä tai vedettävä avausrengas.

Kansi voidaan kuitenkin toimittaa erikseen.

7311 00

Säiliöt tiivistettyjä tai nesteytettyjä kaasuja varten, rautaa tai terästä

Tähän nimikkeeseen eivät kuulu kannettavat, renkaiden täyttöön tarkoitettut ilmapumput, joissa on paineilmasäiliön lisäksi painemittari, täyttöletku, liitossuutin, ilmantuloventtiili ja ilmanpoistovenntiili ja joissa painemittaria käytetään mittaamaan renkaiden painetta eikä painetta säiliön sisällä (alanimikkeet 9026 20 51 - 9026 20 90).

7312

Säikeislanka, köysi, kaapeli, punottu nauha, silmukat ja niiden kaltaiset tavarat, rautaa tai terästä, ilman sähköeristystä

7312 10 71

Säikeislanka

7312 10 79

Säikeislanka koostuu poikkileikkaukseltaan ympyrän muotoisista langoista, jotka on kierretty ytimen ympärille yhdeksi tai useammaksi kerrokseksi. Säikeislanka voi olla poikkileikkauksesta riippuen pyörö-, latta- tai kolmiopunosta.

7312 10 82

Köysi ja kaapeli (myös lukitut köydet)

7312 10 99

Köydet koostuvat useista säikeislangoista, jotka on kierretty ytimen ympärille yhdeksi tai useammaksi kerrokseksi.

Lukittujen köysien yksi tai useampi ulompi kerros koostuu kokonaan tai osittain lukituslangoista, mikä tekee köyden pinnasta vedenpitävän tai vieraita aineita läpäisemättömän. Lukitut köydet ovat poikkileikkaukseltaan aina ympyrän muotoisia.

7318

Pultit, mutterit, ruuvit, myös kansiruuvit ja koukkuruuvit, niitit, sokat ja sokkanaulat, aluslaatat (myös jousilaatat) ja niiden kaltaiset tavarat, rautaa tai terästä

7318 14 91

Levyruuvit

Tähän alanimikkeeseen kuuluvat karkaistut ruuvit, joissa on kanta ja kiinnityskierre (kolmiokierre/terävä kierre) metallilevyyn ruuvamista varten. Kierre, joka ei ole metrinen, ulottuu varren päästä kantaan asti. Varren pää on teräväkärkinen tai tappimainen. Levyruuvit ovat yleensä ulkonäöltään seuraavanlaisia:

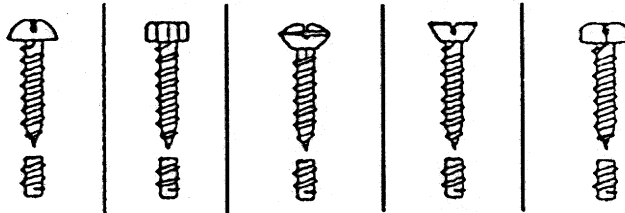

7318 15 10

Ruuvit, poikkileikkaukseltaan täyteisestä materiaalista sorvatut, varren paksuus enintään 6 mm

Ruuvikoneella valmistettuina tavaroina pidetään sellaisia, jotka on sorvattu tangoista, profiileista tai langasta ruuvikoneella koko pinnaltaan. Näitä tavaroita ei välttämättä ole kierteitetty koko pituudeltaan.

Sorvauksen lisäksi näitä tavaroita on voitu työstää muillakin metallia poistavilla menetelmillä, esim. jyrsimällä, poraamalla tai höyläämällä. Tavaroissa voi myös olla hahloja tai uria. Pinnan käsittely, joka ei muuta tavaroiden muotoa ja joka suoritetaan sorvauksen jälkeen, voidaan myös hyväksyä, jos tavarat ovat käsittelyn jälkeen yhä tunnistettavissa sorvaamalla saaduiksi tavaroiksi.

7318 15 20

Rautatie- tai raitiotieradan rakennusosien kiinnittämiseen tarkoitetut

Tähän alanimikkeeseen kuuluvat mm.:

1. Hakapultit, joissa on tavallisesti neliökanta tai puolisuunnikaskanta, myös neliölukkovarrella, ja joita käytetään metallisissa ratapölkkyissä.
2. Sidelaattaruuvit, joissa on tavallisesti neliö- tai kupukanta ja soikea varsi ja joiden avulla kiskot liitetään toisiinsa.
3. Muut rautatie- tai raitiotieradan rakennusosien kiinnittämiseen tarkoitetut pultit ja ruuvit, jotka on tavallisesti varustettu niihin liitetyillä muttereilla ja joiden varsien paksuus on vähintään 18 mm.

7318 15 30
-
7318 15 49

Kannattomat

Näihin alanimikkeisiin kuuluvat mm. tavarat, jotka ovat ulkonäöltään tavallisesti seuraavanlaisia:

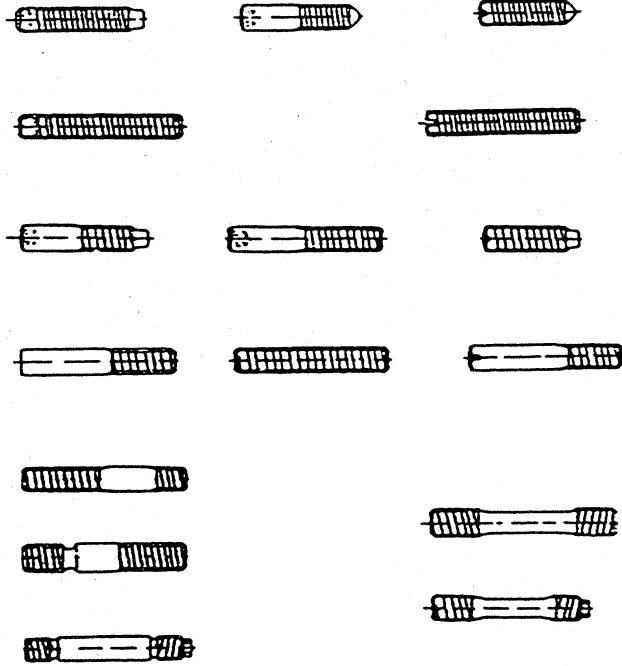

7318 15 90

Muut

Tähän alanimikkeeseen kuuluvat mm. ruuvit ja pultit, joissa on neliökolokanta, neliökanta, kahdeksiokantatai kolmiokanta.

Siipiruuvit:



Pyälletyt ruuvit:



Lehtiruuvit:



Erilaiset koho- ja kupukantaruuvit, esim.

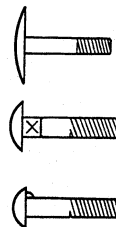

7318 16 10

Poikkileikkaukseltaan täyteisestä materiaalista sorvatut, reiän läpimitta enintään 6 mm

Ks. alanimikkeen 7318 15 10 selittävät huomautukset.

7318 16 91
ja
7318 16 99

Muut, sisäläpimitta

Sisäläpimitta on mitattava ruuvikierteen juuresta. Toisaalta pulttien läpimitta on mitattava ruuvikierteen harjasta.

7320 Jouset ja jousenlehdet, rautaa tai terästä**7320 10 11 Paraabelijouset ja niiden lehdet**

Paraabelijouset ovat kuumamuokattuja lehtijousia, joiden poikkileikkaus kapenee keskikohdasta kärkeen päin.

7320 20 81 Puristusjouset

Puristusjouset on suunniteltu reagoimaan paineeseen ja tämän vuoksi ne on kelattu siten, että lepotilassa kierrokset ovat toisistaan erillään.

7320 20 85 Vetojouset

Vetojouset on suunniteltu reagoimaan vetojännitykseen ja tämän vuoksi ne on kelattu siten, että lepotilassa kierrokset ovat toisissaan kiinni.

7320 20 89 Muut

Tähän alanimikkeeseen kuuluvat mm. vääntökierrejouset ja kartiomaiset kierrejouset. Vääntökierrejouset ovat ulkonäöltään tavallisesti seuraavanlaisia:

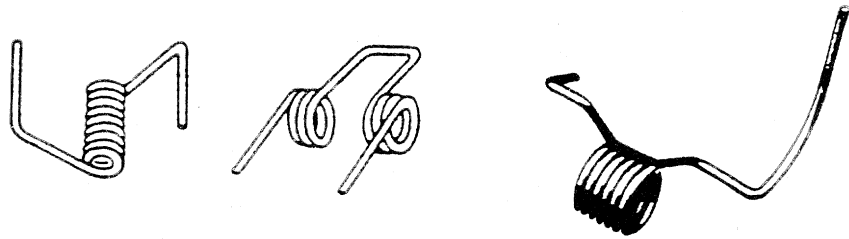

Kartiomaiset kierrejouset ovat ulkonäöltään tavallisesti seuraavanlaisia:

**7320 90 30 Lautasjouset**

Lautasjouset ovat ulkonäöltään tavallisesti seuraavanlaisia:

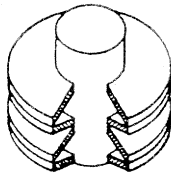

Pinottu lautasjousi (leikkauskuva)

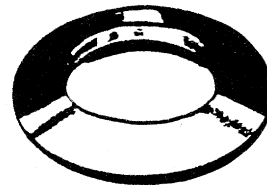

Yksittäinen lautasjousi

7324 Saniteettitavarat ja niiden osat, rautaa tai terästä**7324 10 10 Astianpesualtaat ja -pöydät sekä pesualtaat, ruostumatonta terästä**

ja

7324 10 90

Ruostumaton teräs on määritelty 72 ryhmän 1 huomatuksen e alakohdassa. Näiden alanimikkeiden tavarat on tavallisesti valmistettu austeniittisestä ruostumattomasta teräksestä, jossa on noin 18 prosenttia kromia ja 8 prosenttia nikkeliä.

Nämä tuotteet valmistetaan joko syvävetämällä ruostumatonta teräslevyä, josta muodostuu yksiosainen pesuallas tai -pöytä tai liittämällä yhteen yksi tai useampi altaan tai pöydän osa ja yksi tai kaksi sileää tai uurrettua valutus-alustaa.

7326**Muut tavarat, rautaa tai terästä****7326 20 90****Muut**

Tähän alanimikkeeseen kuuluvat mm. tuotteet, joissa on yksi tai useampi teräslanka kahden paperi- tai muovikaistaleen välissä ja jotka eivät ole määräpituiseksi leikattuja. Nämä tavarat ovat tavallisesti rullina, joita käytetään automaattisissa pussinsulkijakoneissa.

Kun nämä tuotteet on leikattu lyhyiksi (pusseihin jne. sopiviksi) paloiksi, ne luokitellaan nimikkeeseen 8309 (ks. HS-selitykset, nimike 8309, 9 kohta).

74 RYHMÄ

KUPARI JA KUPARITAVARAT**7401 Kuparikivi; sementoitu kupari (saostettu kupari)****7401 20 00 Sementoitu kupari (saostettu kupari)**

Sementoitu kupari on hienojakoinen, epäpuhdas kuparin ja kuparioksidin seos. Kuparin osuus kuiva-aineen painosta vaihtelee olennaisesti, tavallisesti se on noin 50 - 85 painoprosenttia.

7406 Kuparijauheet ja -suomut**7406 20 00 Suomumaiset jauheet; suomut**

Suomumaiset jauheet voidaan erottaa mikroskoopilla. Ne ovat erittäin hienojyväisiä, yleensä kiiltäviä ja vähän öljymäisiä ja niitä käytetään tavallisesti maalien pigmenttiaineina.

Suomut voidaan erottaa paljain silmin tai suurennuslasin avulla. Ne esiintyvät pieninä, hienoina ja epäsäännöllisen muotoisina suomuina ja niitä käytetään tavallisesti pinnoiteaineina.

7407 Kuparitangot ja -profiilit

Tähän nimikkeeseen kuuluvat mm. suljetut profiilit (ontot profiilit), jotka eivät vastaa putkien määritelmää.

7411 Kupariputket

Nimikkeen 7304 selittävät huomautukset koskevat soveltuvin osin tätä nimikettä.

75 RYHMÄ

NIKKELI JA NIKKELITAVARAT

7507 Putket sekä putkien liitos- ja muut osat (esim. liitoskappaleet, kulmakappaleet ja muhvit), nikkeliä

7507 11 00 Putket

ja

7507 12 00

Nimikkeen 7304 selittävät huomautukset koskevat soveltuvin osin näitä alanimikkeitä.

76 RYHMÄ

ALUMIINI JA ALUMIINITAVARAT

- 7601 Muokkaamaton alumiini**
- Tähän nimikkeeseen kuuluu HS-selityksissä nimikkeessä 7601 kuvatuissa muodoissa oleva alumiini sekä myös kappaleet, jotka on saatu näistä tuotteista leikkaamalla tai näitä tuotteita rikkomalla.
- 7601 20 91 ja 7601 20 99 Sekundaarit**
- Sekundaarinen alumiinivalmistetaan alumiinijätettä tai -romua sulattamalla.
- 7602 00 Alumiinijätteet ja -romu**
- Tähän nimikkeeseen eivät kuulu muokkaamattomat jätteet ja romu, jotka on sulatettu (nimike 7601).
- 7602 00 11 Sorvaus- ja muut lastut, kaavinta- ja kuorimisjätteet, hiomajätteet, sahausjätteet ja viilajauho; värjätyistä, pinnoite-
tuista tai yhteenliimatuista levyistä ja foliosta peräisin olevat jätteet, paksuus (tukiainetta huomioon ottamatta)
enintään 0,2 mm**
- Tähän alanimikkeeseen kuuluvat sorvaus- ja muut lastut, kaavinta- ja kuorimisjätteet, sahausjätteet, hiomajätteet ja viilajauho, jotka ovat peräisin tuotteista, jotka on työstetty sorvilla, jyrskoneella, höylällä, poralla, sahalla, hiomakoneella tai viilalla.
- Tähän alanimikkeeseen kuuluvat myös värjätyistä, pinnoitetuista tai yhteenliimatuista levyistä ja foliosta peräisin olevat jätteet, joiden paksuus (tukiainetta huomioon ottamatta) on enintään 0,2 mm.
- Ennen kuin metalli voidaan ottaa talteen näistä jätteistä, ne on erikoiskäsiteltävä vieraiden aineiden (rasva, öljy, pinnoitukset, paperi jne.) poistamiseksi.
- 7602 00 19 Muut (myös tehtaiden hylkytavarat)**
- Tähän alanimikkeeseen kuuluvat kaikki muut alumiinijätteet, jotka eivät kuulu alanimikkeeseen 7602 00 11.
- Ilmaisulla "tehtaiden hylkytavarat" tarkoitetaan uusia, viimeistelyjä tai viimeistelemättömiä tavaroita, joita valmistusvirheen (metallin rakennevian tai käsittelyvirheen) vuoksi voidaan käyttää ainoastaan metallin talteenottamiseksi.
- 7602 00 90 Romu**
- Ilmaisulla "alumiiniromu" tarkoitetaan vanhoja alumiinitavaroita, jotka rikkinäisinä, leikattuina tai kuluneina eivät enää sovellu alkuperäiseen käyttöönsä, sekä näistä tavaroista peräisin olevaa romua.
- 7603 Alumiinijauheet ja -suomut**
- 7603 20 00 Suomumaiset jauheet; suomut**
- Ks. alanimikkeen 7406 20 00 selittävät huomautukset.
- 7608 Alumiiniputket**
- Nimikkeen 7304 selittävät huomautukset koskevat soveltuvin osin tätä nimikettä.
- 7612 Alumiiniset altaat, astiat, tynnyrit, tölkit, laatikot, rasiat ja niiden kaltaiset säilytyspäälykset (myös
pursot ja muut putkilot), kaikkia aineita (ei kuitenkaan tiivistettyjä tai nesteytettyjä kaasuja) varten,
enintään 300 litraa vetävät, myös vuoratut tai lämpöeristetyt, mutta ilman mekaanisia tai lämmitys- tai
jäähdytysvarusteita**
- 7612 90 10 Jäykät putkilot**
- Tähän alanimikkeeseen kuuluvat mm. jäykät putkilot, joiden suurin ulkoläpimitta on tavallisesti enintään 40 mm, mutta pienempi kuin puolet putkilon (ilman suljinta) pituudesta. Tällaisia jäykkiä putkiloita käytetään erityisesti farmaseuttisten tuotteiden (tablettien) säilytyspäälyksinä.

78 RYHMÄ

LYIJY JA LYIJYTAVARAT

7801 Muokkaamaton lyijy**7801 91 00 Jossa on painosta mitattuna antimonia pääasiallisena muuna aineena**

Tähän alanimikkeeseen kuuluvat mm. lyijy-antimoniseokset, joita käytetään pääasiallisesti valmistettaessa akkulevyjä (Pb 92 - 94 painoprosenttia, Sb 6 - 8 painoprosenttia) sekä kolmoisseoksia (lyijy-antimoni-tinaseokset), joissa antimonia on painosta enemmän kuin tinaa ja joita käytetään kirjasinmetallina (Pb 55 - 88 painoprosenttia, Sb 10 - 30 painoprosenttia, Sn 2 - 25 painoprosenttia).

Antimoni tekee lyijystä kovempaa ja hauraampaa.

7801 99 91 Lyijyseokset

Tähän alanimikkeeseen kuuluvat mm.:

1. Lyijy-tina-antimoniseokset, joissa on enintään 20 painoprosenttia tinaa ja 10 painoprosenttia antimonia ja joita käytetään laakerimetallina.
2. Lyijy-tinaseokset, joita käytetään juotosaineina.
3. Lyijy-arseeniseokset (arseeni kovettaa lyijyä ja helpottaa pallomaisten lyijyhaulien valmistusta).

7806 00 Muut lyijytavarat**7806 00 10 Säiliöt, joissa on säteilyä estävä lyijypäällyste, radioaktiivisten aineiden kuljetukseen ja varastointiin tarkoitetut (Euratom)**

Lukuun ottamatta alanimikkeessä 8609 00 10 mainittuja kuljetuskontteja, tähän alanimikkeeseen kuuluvat kaikenlaiset lyijystä valmistetut tai lyijyllä vuoratut säiliöt, jotka on tarkoitettu radioaktiivisten aineiden kuljetukseen ja varastointiin niin, että näistä aineista lähtevä säteily ei voi vahingoittaa niiden välittömässä läheisyydessä sijaitsevia esineitä tai ihmisiä. Näiden säiliöiden muoto vaihtelee yksinkertaisista lieriömäisistä kannellisista tynnyreistä tai yksinkertaisista pienistä kannellisista laatikoista, jotka on kokonaan valmistettu lyijystä, isoihin säiliöihin, myös sisäpuolelta ruostumattomalla teräksellä päällystettyihin tai ulkopuolelta teräsnauhoilla vahvistettuihin ja kannattimilla, tuilla, kaksoisseinämillä, laipoilla, erikoisventtiileillä, jäähdytysveden kierrättimillä, alustoilla (myös kääntyvillä) jne. varustettuihin.

Joissakin tapauksissa näiden säiliöiden seinämät voivat koostua kahdesta tai usemmasta erillisestä sisäkkäisestä kuorikerroksesta tai säiliöissä voi olla useita erillisiä osia. Nämä säiliöt on suunniteltu lämmön- ja iskunkestäviksi ja vedenpitäviksi sekä niin, että ne kestävät sisältönsä aiheuttamaa korroosiota ja ennen kaikkea niin, että niiden pintojen sisä- ja ulkopuolelta on helppo poistaa radioaktiivisuus.

Tähän alanimikkeeseen eivät kuulu pienet lieriömäiset lyijysäiliöt, jotka on tarkoitettu käytettäväksi radioaktiivisten aineiden pulssilaskimissa (alanimike 7806 00 90).

7806 00 90 Muut

HS-selityksissä, nimikkeessä 7806 mainittujen tavaroiden lisäksi tähän alanimikkeeseen kuuluvat mm.:

1. Lyijytiilet ja -levyt (jotka eivät ole nimikkeen 7804 tavaroita), jotka on työstetty niin, että niistä voidaan rakentaa toisiinsa liittämällä ulkoseiniä ja -kattoja, jotka suojaavat säteilyltä.
2. Pienet lieriömäiset lyijysäiliöt - myös useiksi erillisiksi osiksi irrotettavat - joita käytetään radioaktiivisten aineiden pulssilaskimissa. Niissä on aukko Geiger-laskimen, tuikelaskimen jne. asennusta varten ja ne on usein varustettu aukoilla näytteen asettamista varten.
3. Lyijykehukset, jotka on tarkoitettu pitämään paikallaan erityisistä paksuista lasilevyistä tehtyjä ikkunoita kuumakammioissa, ts. suljetuissa tiloissa, joissa erittäin radioaktiivisia aineita käsitellään.
4. Säteilyn kollimaattorit.

81 RYHMÄ

MUUT EPÄJALOT METALLIT; KERMETIT; NIISTÄ VALMISTETUT TAVARAT**8101 Volframi ja siitä valmistetut tavarat, myös jätteet ja romu****8101 10 00 Jauheet**

Tähän alanimikkeeseen kuuluvat volframijauheet, jotka on valmistettu vedyllä pelkistämällä volframitrioksidia (tai volframinhydridia).

8101 91 10 Muokkaamaton volframi, myös ainoastaan sintratut tangot;

Tähän alanimikkeeseen kuuluvat mm.:

1. tavallisesti prisman muotoiset ja jauheesta sintratut harkot ja tangot, joita ei ole vielä taottu, valsattu tai vedetty,
2. ainoastaan annostusta tai kuljetusta varten tablettien, rombien jne. muotoon puristettu volframijauhe.

8102 Molybdeeni ja siitä valmistetut tavarat, myös jätteet ja romu**8102 10 00 Jauheet**

Tähän alanimikkeeseen kuuluu puhtaasta molybdeenioksidista tai ammoniummolybdaatista pelkistetty molybdeenijauhe.

8102 91 10 Muokkaamaton molybdeeni, myös ainoastaan sintratut tangot;

Alanimikkeen 8101 91 10 selittävät huomautukset koskevat soveltuvin osin tätä alanimikettä.

8103 Tantaali ja siitä valmistetut tavarat, myös jätteet ja romu**8103 10 10 Muokkaamaton tantaali, myös ainoastaan sintratut tangot; jauheet**

Alanimikkeen 8101 91 10 selittävät huomautukset koskevat soveltuvin osin muokkaamatonta tantaalia.

Tantaalijauhe valmistetaan tantaalioksidia pelkistämällä tai sulasta tantaalikaliumfluoridista elektrolyysin avulla.

82 RYHMÄ

**TYÖKALUT JA -VÄLINEET SEKÄ VEITSET, LUSIKAT JA HAARUKAT, EPÄJALOA METALLIA;
NIIDEN EPÄJALOA METALLIA OLEVAT OSAT**

- 8202** **Käsisahat; kaikenlaisten sahojen terät (myös rako- ja urasahanterät sekä hammastamattomat sahante-**
rät)
- 8202 20 00** **Vannesahanterät**
- Tähän alanimikkeeseen kuuluvat käyttövalmiit terät (päättömät sahat) ja vanteiden muodossa olevat terät metritavarana (jos ne on selvästi tarkoitettu käytettäväksi vannesahanterinä).
- Vannesahanterät metallintyöstöä varten ovat hienohampaisia sahanteriä, joissa on säännöllinen hammastus.
- Muiden aineiden kuin metallin työstöön tarkoitettujen vannesahanterät ovat suhteellisen karkeahampaisia sahanteriä, joissa on "haritushammastus" (ts. yksittäiset hampaat ovat hieman taipuneina vuoroin oikealle ja vuoroin vasemmalle puolelle terää pitkittäissuunnasta katsottuna).
- Tähän alanimikkeeseen eivät kuulu hampaattomat terät, joilla leikkaaminen tapahtuu terään kiinnitettyjen hioma-aineiden (esim. timanttijauhe, keinotekoinen korundi) avulla (nimike 6804).
- 8202 31 00** **Joissa työtä suorittava osa on terästä**
- Tähän alanimikkeeseen eivät kuulu mm.:
- hampaattomat pyörösahanterät (alanimike 8202 99 11),
 - hampaattomat katkaisukiekot, joilla leikkaaminen tapahtuu pintaan kiinnitettyjen hioma-aineiden (esim. timanttijauhe, keinotekoinen korundi) avulla (nimike 6804).
- 8207** **Vaihdettavat työkalut käsityökaluja (myös mekaanisia) tai työstökoneita varten (esim. puristusta, meistäusta, kierteittämistä, porausta, avartamista, aventamista, jyrsimistä, sorvaamista tai ruuvinkiertämistä varten), myös metallinvetolevyt, metallipuristussuulakkeet sekä työkalut kallionporausta tai maankairausta varten**
- 8207 13 00** **Työkalut kallionporausta tai maankairausta varten**
- 8207 19 90**
- Näiden alanimikkeiden työkaluissa työtä suorittava osa on tavallisesti nimikkeen 8209 00 laatta, kärki jne.
- Alanimikkeeseen 8207 19 10 luokitellaan kuitenkin työkalut, joissa työtä suorittava osa on asentamaton laatta, sauva, kärki jne., jossa on synteettinen timanttikerros kiinnitettynä kermettä olevaan alustaan.
- 8207 40 10** **Työkalut sisäkierteiden tekoa varten**
- Tähän alanimikkeeseen kuuluvilla työkaluilla tehdään sisäkierteitä.
- Tähän alanimikkeeseen kuuluvat myös mm. työkalut, joilla kierteet tehdään materiaalia irrottamatta.
- 8207 40 30** **Työkalut ulkokierteiden tekoa varten**
- Tähän alanimikkeeseen kuuluvilla työkaluilla tehdään ulkokierteitä.
- Tähän alanimikkeeseen kuuluvat myös työkalut, joilla kierteet tehdään materiaalia irrottamatta.
- 8207 70 31** **Varsijyrsimet**
- Varsijyrsimissä on lieriömäinen tai kartiomainen varsi, jonka avulla ne voidaan kiinnittää teränpitimeen.

Varsiyrsimet ovat ulkonäöltään tavallisesti seuraavanlaisia:

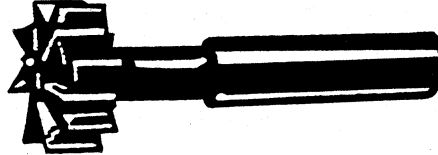
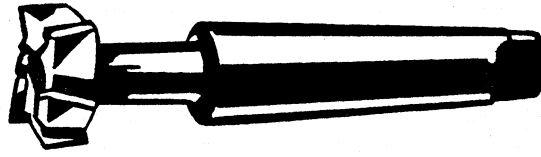

8212 Partaveitset ja partakoneet sekä niiden terät (myös partakoneenterien teelmät nauhoina)

8212 20 00 Partakoneenterät, myös partakoneenterien teelmät nauhoina

Nauhoina olevien teelmien lisäksi tähän alanimikkeeseen kuuluvat mm.:

1. viimeistelemättömät terät, ts. teroittamattomat terät, myös reitetyt,
2. nauhoina olevat terät, jotka on teroitettu ainoastaan yhdeltä puolelta ja jotka ovat reittäemättömiä ja jotka asetetaan rullina partakoneeseen.

8215 Lusikat, haarukat, liemikauhat, reikäkauhat, kakkulapiot, kalaveitset, voiveitset, sokeripihdit ja niiden kaltaiset keittiö- ja ruokailuvälineet

8215 10 20 Jotka sisältävät ainoastaan hopeoituja, kullattuja tai platinoituja esineitä

Tähän alanimikkeeseen eivät kuulut tavarat, joissa on vähäisiä jalometallikoristeita (esim. ruokailuvälineen kädensijaan jäljennetty terälehtikuvio).

8215 10 30 Ruostumatonta terästä

Ruostumaton teräs on määritelty 72 ryhmän 1 huomautuksen e alakohdassa.

8215 10 80 Muut

Alanimikkeen 8215 10 20 selittävät huomautukset koskevat soveltuvin osin tätä alanimikettä

8215 20 10 Ruostumatonta terästä

Ruostumaton teräs on määritelty 72 ryhmän 1 huomautuksen e alakohdassa.

8215 91 00 Hopeoidut, kullatut tai platinoidut

Alanimikkeen 8215 10 20 selittävät huomautukset koskevat soveltuvin osin tätä alanimikettä

8215 99 10 Ruostumatonta terästä

Ruostumaton teräs on määritelty 72 ryhmän 1 huomautuksen e alakohdassa.

83 RYHMÄ

ERINÄISET EPÄJALOSTA METALLISTA VALMISTETUT TAVARAT

- 8302** Helat, varusteet ja niiden kaltaiset tavarat, jotka soveltuvat huonekaluihin, oviin, portaisiin, ikkunoihin, kaihtimiin, vaunukoreihin, valjasteoksiin, matka-arkkuihin, kirstuihin, lippaisiin ja niiden kaltaisiin tavaroihin, epäjaloa metallia; vaatenaulakot ja -naulat, konsolit sekä niiden kaltaiset kiinteät kalusteet, epäjaloa metallia; kääntöpyörät ja niiden kaltaiset pyörät ja rullat (castors), joiden kiinnitysrunko on epäjaloa metallia; itsetoimivat ovensulkimet, epäjaloa metallia
- 8302 20 10** ja **8302 20 90** Kääntöpyörät ja niiden kaltaiset pyörät ja rullat (castors)
Kääntöpyöriä ja niiden kaltaisia pyöriä ja rullia (castors) käytetään moniin tarkoituksiin: huonekalujen, pianojen, sairaalavuoteiden, siirrettävien pöytien jne. varusteina sekä ostoskärryjen, invalidivaunujen jne. pyörinä.
Kääntöpyörät ja niiden kaltaiset pyörät ja rullat (castors), jotka eivät vastaa tämän ryhmän 2 huomautuksen edellytyksiä, luokitellaan tavallisesti alanimikkeeseen 8716 90 90.
- 8309** Tulpat, korkit ja kannet (myös kruunukorkit, kierrekorkit ja -kannet ja kaatotulpat), pullonkapselit, kierretulpat, tulpansuojukset, sinetit ja muut pakkaustarvikkeet, epäjaloa metallia
- 8309 90 90** Muut
Tähän alanimikkeeseen kuuluvat vetorenkaalla varustetut kannet, jotka on valmistettu epäjaloa metallista ja joita käytetään esim. juoma- tai säilyketoilkeissä.
- 8311** Lanka, puikot, putket, levyt, elektrodit ja niiden kaltaiset tavarat, epäjaloa metallia tai metallikarbida, juotos- tai hitsausainepäällyksin tai -täyttein, jollaisia käytetään metallin tai metallikarbidien juottamiseen tai hitsaamiseen; lanka ja puikot, yhteenpuristettua epäjaloa metallijauhetta, metallin ruiskuttamiseen käytettävät
- 8311 10 10** Hitsauselektrodit, joissa on rauta- tai terästäyte ja tulenkestävää ainetta oleva päällyste
Alanimikkeen ilmaisu "tulenkestävää" tarkoittaa, että elektrodin päällysteenä käytettävä aine on metallinsulatusuuneissa käytettävien juotos- tai hitsausaineiden kaltaista ja käyttäytyy kuin se olisi tulenkestävää ainetta. Päällyste suuntaa valokaaren hitsattavaan kohtaan ja muodostaa kuonaa, joka suojaaa hitsattavaa kappaletta.

XVI JAKSO

KONEET JA MEKAANISET LAITTEET; SÄHKÖLAITTEET; NIIDEN OSAT; ÄÄNEN TALLENNUS- TAI TOISTOLAITTEET, TELEVISIOKUVAN TAI -ÄÄNEN TALLENNUS- TAI TOISTOLAITTEET SEKÄ TÄLLAISTEN TAVAROIDEN OSAT JA TARVIKKEET**1 lisähuomautus***A. Koneiden kokoamiseen tai huoltoon tarvittavat työkalut*

Jotta koneiden kokoamiseen tai huoltoon tarvittavat työkalut luokiteltaisiin samaan nimikkeeseen kuin asianomaiset koneet, niiden on täytettävä seuraavat kolme edellytystä, jotka koskevat niiden luonnetta, käyttötarkoitusta ja tullille esittämistä:

1. Niiden on oltava työkaluja, ts. nimikkeeseen 4417 00 tai 8205 käsityökaluja tai esim. alanimikkeeseen 8203 20 10, 8203 20 90, 8203 30 00, 8203 40 00, 8204 11 00, 8204 12 00, 9603 29 90, 9603 30 90, 9603 40 10, 9603 40 90, 9603 90 91 tai 9603 90 99 työkaluja.

Tähän eivät kuulu 90 ryhmän mittaus- ja tarkistuskojeet.

2. Niiden on oltava tarkoitettu asianomaisten koneiden kokoamiseen tai huoltoon. Jos työkalut ovat samanlaisia, ainoastaan ne työkalut, joita on käytettävä samanaikaisesti, luokitellaan samaan nimikkeeseen kuin asianomaiset koneet. Jos työkalut ovat erilaisia, ainoastaan yksi kappale kutakin työkalua voidaan luokitella samaan nimikkeeseen kuin kone.

3. Ne on esitettävä tullille samanaikaisesti kuin asianomaiset koneet.

B. Vaihdeettavat työkalut

Jotta vaihdettavat työkalut luokiteltaisiin samaan nimikkeeseen kuin asianomaiset koneet, niiden on täytettävä seuraavat kolme edellytystä:

1. Niiden täytyy olla työkaluja, ts. nimikkeeseen 8207 työkaluja tai esim. nimikkeiden 4016, 4204 00, 5911 ja 6909 työkaluja tai alanimikkeeseen 6804 10 00, 6804 21 00, 6804 22 12, 6804 22 18, 6804 22 30, 6804 22 50, 6804 22 90, 6804 23 00 tai 9603 50 00 työkaluja.

Muotteja (nimike 8480) ja (esimerkiksi nimikkeeseen 8466) tarvikkeita - mukaan lukien apukojeet ja -laitteet - ei pidetä työkaluina ja näin ollen ne eivät täytä tämän lisähuomautuksen edellytyksiä.

2. Niiden täytyy kuulua asianomaisten koneiden tavanomaiseen varustukseen:

Koneen tavanomaiseen varustukseen kuuluvat:

- a) mikä tahansa lukumäärä samanlaisia työkaluja, jotka voidaan asentaa koneeseen samanaikaisesti;
- b) yksi kappale kutakin työkalua, jos ne ovat erilaisia.

3. Ne on esitettävä tullille ja tavallisesti myös myytävä yhdessä asianomaisen koneen kanssa.

3 lisähuomautus

Osiinsa purettu tai kokoamaton kone voidaan tuoda maahan useina tavaralähetysinä tietyn ajanjakson aikana, jos tämä on kaupallisten tai kuljetusteknisten syiden vuoksi tarpeellista.

Jotta koneen eri osat voidaan luokitella samaan nimikkeeseen tai alanimikkeeseen kuin koottu kone, tuojan on laadittava kirjallinen hakemus tullitoimipaikalle viimeistään ensimmäisen tavaralähetysten yhteydessä ja liitettävä hakemukseen:

- a) yksi tai tarvittaessa useampi koneen kaaviokuva, josta ilmenee tärkeimpien osien sarjanumerot,
- b) osalähetysten tavarat kattava yleinen luettelo, jossa ilmoitetaan eri osien ominaisuudet ja likimääräiset painot sekä edellä mainittujen tärkeimpien osien sarjanumerot.

Hakemus voidaan hyväksyä ainoastaan, jos se liittyy koneen hankintasopimuksen toteuttamiseen ja ao. kone voidaan nimikkeistön mukaan katsoa yhdeksi täydelliseksi koneeksi.

Kaikki osalähetykset on tuotava saman tullitoimipaikan kautta sovittuna ajanjaksona. Poikkeustapauksissa toimivaltaiset viranomaiset voivat kuitenkin sallia tuonnin usean tullitoimipaikan kautta. Sovittua ajanjaksoa ei voida pidentää ellei toimivaltaisille viranomaisille toimiteta perusteltua hakemusta pidennyksestä.

Jokaisen osalähetyksen yhteydessä on esitettävä luettelo, jossa luetellaan lähetykseen kuuluvat tavarat ja jossa on viitataan edellä mainittuun yleiseen tavaraluetteloon. Jokaisesta tavaralähetyksestä laaditussa tulli-ilmoituksessa on oltava kuvaukset sekä ko. osalähetyksen tavaroista että täydellisestä koneesta.

84 RYHMÄ

YDINREAKTORIT, HÖYRYKATTILAT, KONEET JA MEKAANISET LAITTEET; NIIDEN OSAT**Yleisohjeita**

Alanimikkeissä 8407 33 10, 8407 34 10, 8407 90 50 ja 8408 20 10 ilmaisulla ”tarkoitettu asennettaviksi teollisesti” tarkoitetaan ainoastaan uusien moottoriajoneuvojen sarjatuotantoa tehtaissa, jotka valmistavat tai kokoavat moottoriajoneuvoja (myös alihankkijat).

Näitä alanimikkeitä voidaan soveltaa ainoastaan moottoreihin, joita käytetään näissä alanimikkeissä mainittujen uusien ajoneuvojen tuotannossa. Näin ollen näihin alanimikkeisiin eivät kuulu samankaltaiset moottorit, joita käytetään varaosina.

- 8402 Höyrykattilat ja muut höyrykehittimet (muut kuin keskuslämmityskattilat, joilla voidaan kehittää myös matalapaineista höyryä); kuumavesikattilat**
- 8402 19 90 Muut**
- Tähän alanimikkeeseen kuuluvat mm. hybridityyppiset tuliputki-vesiputki-kattilat sekä myös erilaiset säiliökattilat, esim. sähkölämmitteiset höyrykattilat, joissa on tulipesän sijasta sähkövastus.
- 8405 Generaattorikaasu- tai vesikaasugeneraattorit, myös puhdistimiseen; asetyleenikaasugeneraattorit ja niiden kaltaiset vesimenetelmällä toimivat kaasugeneraattorit, myös puhdistimiseen**
- 8405 10 00 Generaattorikaasu- tai vesikaasugeneraattorit, myös puhdistimiseen; asetyleenikaasugeneraattorit ja niiden kaltaiset vesimenetelmällä toimivat kaasugeneraattorit, myös puhdistimiseen**
- Tähän alanimikkeeseen eivät kuulu mm.:
- valokaasugeneraattorit (koksasuunit), joita käytetään kaasulaitoksissa (nimike 8417),
 - elektrolyysikaasugeneraattorit (jotka käytetystä elektrolyytistä riippuen tuottavat esim. typpidioksidia, vetysulfidia tai sinihappoa), jotka luokitellaan nimikkeeseen 8543.
- 8407 Kipinäsytytteiset iskumäntä- tai kiertomäntämoottorit**
- 8407 21 10 Moottorit alusten kuljettamiseen**
- 8407 29 80** Näihin alanimikkeisiin eivät kuulu moottorit, joita käytetään aluksissa muihin tarkoituksiin kuin kuljettamiseen.

- 8408 Puristussytytteiset mäntämoottorit (diesel- tai puolidieselmoottorit)**
- 8408 10 11 Moottorit alusten kuljettamiseen**
-
8408 10 99 Ks. alanimikkeiden 8407 21 10 - 8407 29 80 selittävät huomautukset.
- 8409 Osat, jotka soveltuvat käytettäväksi yksinomaan tai pääasiallisesti nimikkeen 8407 tai 8408 moottoreissa**
- HS-selityksissä nimikkeessä 8409 mainittujen nimikkeeseen kuulumattomien tavaroiden lisäksi tähän nimikkeeseen eivät kuulu:
- a) vulkanoidusta kumista (ei kuitenkaan kovakumista) valmistetut putket ja letkut (nimike 4009),
b) epäjalosta metallista valmistetut taipuisat putket ja letkut (nimike 8307),
c) tiivisteet (jotka tavallisesti luokitellaan valmistusaineensa mukaan tai nimikkeeseen 8484).
- 8409 99 00 Muut**
- Tähän alanimikkeeseen eivät kuulu mm. pakokaasuturboahdit, joita käytetään puristamaan palamiseen tarvittavaa ilmaa mäntämoottorin tehon lisäämiseksi. Nämä laitteet luokitellaan turbiinikäyttöisinä ilmakompressoreina nimikkeeseen 8414.
- 8411 Suihkuturbiinimoottorit, potkuriturbiinimoottorit ja muut kaasuturbiinit**
- 8411 11 10 Suihkuturbiinimoottorit**
-
8411 12 90 Näihin alanimikkeisiin eivät kuulu ns. jälkipolttoon kuuluvat apulaitteet, jotka esitetään tullille erikseen (alanimike 8411 91 10 tai 8411 91 90).
- 8412 Muut voimakoneet ja moottorit**
- 8412 21 10 Hydrauliset voimakoneet ja moottorit**
-
8412 29 99 Näihin alanimikkeisiin kuuluvat mm. hydraulisessa voimansiirrossa käytettävät moottorit.
- 8412 21 10 Lineaarisesti toimivat (sylinterit)**
-
8412 21 99 Näihin alanimikkeisiin kuuluvat hydrauliset asetus- ja lukituslaitteet, joita käytetään ilma-aluksen miehistön istuimien asennon säätämiseen.
- 8413 Nestepumput, myös mittauslaittein; neste-elevaattorit**
- 8413 50 30 Hydrauliset yksiköt**
- Ks. HS-selitykset, nimike 8412, B kohdan 6 alakohta.
- 8413 60 30 Hydrauliset yksiköt**
- Ks. HS-selitykset, nimike 8412, B kohdan 6 alakohta.
- 8413 70 61 Radiaalipumput**
-
8413 70 80 Radiaalipumpuissa nestettä liikutetaan kohtisuorassa juoksupyörän akseliin nähden.
- 8413 70 91 Muut keskipakopumput**
ja
8413 70 99 Näihin alanimikkeisiin kuuluvat erityisesti aksiaalipumput, joissa nestettä liikutetaan juoksupyörän akselin suuntaisesti. Näihin alanimikkeisiin kuuluvat myös mm. yhdistetyt radiaali- ja aksiaalipumput (esim. säteen suuntainen nesteen imu ja akselin suuntainen nesteen poisto tai akselin suuntainen nesteen imu ja säteen suuntainen nesteen poisto).
- 8413 81 10 Muut pumput; neste-elevaattorit**
-
8413 82 00 Näihin alanimikkeisiin eivät kuulu:
- a) Lääkintäkäyttöön tarkoitetut imupumput, joilla poistetaan eritteitä ja joissa on pumpun lisäksi imulaite ja joita käytetään leikkaussaleissa tai ambulansseissa (liikkuvat leikkaussalit) (nimike 9018).

- b) Lääkintäkäyttöön tarkoitetut pumput, jotka ovat mukana pidettäviä, kannettavia tai kehoon istutettavia ja joissa on syötösäiliö. Nämä pumput toimivat lääkannostelijoina. Pumppu ja energianlähde, joka pitää pumpun toiminnassa, on asennettu yhteiseen ulkokuoreen (nimike 9021).

- 8414 Ilma- tai tyhjiöpumput, ilma- ja muut kaasukompressorit sekä tuulettimet; tuuletus- tai ilmankiertokuvut sisäänrakennetuin tuulettimin, myös jos niissä on suodattimet**
- Tähän nimikkeeseen pumppuina ja kompressoreina luokitellaan myös mm. moottoripumput, turbopumput, sähkömoottoriin kytketyt kompressorit ja turbokompressorit.
- 8414 10 80 Muut**
- Tähän alanimikkeeseen kuuluvat mm. nesterengastyhjiöpumput ja kalvotyhjiöpumput.
- 8414 20 10 Käsi- tai jalkakäyttöiset ilmapumput**
- 8414 20 99** Näihin alanimikkeisiin kuuluvat ainoastaan HS-selityksissä, nimikkeen 8414 kohdassa A kuvaillut käsi- tai jalkakäyttöiset pumput, ts. pumput, jotka toimivat lihasvoimalla. Niiden on oltava suunniteltu erityisesti pneumaattisten renkaiden (esim. pyörien ja moottoriajoneuvojen renkaiden) ja niiden kaltaisten tavaroiden, kuten esim. ilmapatjojen, ilmatyynyjen ja kumiveneiden, pumppaamiseen.
- 8414 51 10 Tuulettimet**
- 8414 59 90** Näiden alanimikkeiden tuulettimina pidetään ainoastaan tuulettimia, joilla on HS-selityksissä nimikkeen 8414 kohdassa B kuvaillut ominaisuudet ja jotka täyttävät seuraavat edellytykset:
1. niiden ilman- tai kaasunpaine on enintään 0,2 MPa,
 2. niissä on ainoastaan yksi pyörivä pinta (yksiportainen).
- Ilmakompressorit, jotka eivät täytä edellä mainittuja edellytyksiä, luokitellaan alanimikkeisiin 8414 80 10 - 8414 80 90.
- 8414 59 50 Keskipakotuulettimet**
- Keskipakotuulettimissa ilma tai muu kaasu tulee sisään akselin suuntaisesti ja poistuu säteen suuntaisesti.
- 8414 80 21 ja 8414 80 29 Turbokompressorit**
- Turbokompressoreissa ulkoinen moottori pyörittää siipipyöräakselia ja siipipyörä puolestaan saa liikkeelle pumpattavan ilman tai kaason. Turbokompressorit voivat olla yksijuoksupyöräisiä tai monijuoksupyöräisiä (yksiportaisia tai moniportaisia) aksiaali- tai radiaalikompressoreita. Yksinkertaisia kaksiportaisia kompressoreita käytetään esim. pölynimureissa.
- 8414 80 21 Yksijuoksupyöräiset (yksiportaiset)**
- Tähän alanimikkeeseen kuuluvat myös mm. mäntämoottoreiden pakokaasuturboahdit, joita käytetään puristamaan palamiseen tarvittavaa ilmaa moottorin tehon lisäämiseksi. Ne ovat yksijuoksupyöräisiä (yksiportaisia) ilmaturbokompressoreita (puhaltimia), joita käytetään synnyttämään suurempi kuin 0,2 MPa:n ylipaine ja joita pyöritetään ahdinkammion vieressä olevalla pakokaasuturbiinilla. Pakokaasuturbiini on asennettu mäntämoottoriin, joka syöttää turbiiniin pakokaasuja.
- 8414 90 10 ja 8414 90 90 Osat**
- Näihin alanimikkeisiin kuuluvat myös mm. mäntämoottoreiden pakokaasuturboahdimien osat. Pakokaasuturboahdimien kanssa käytettävien pakokaasuturbiinien osat luokitellaan kuitenkin nimikkeeseen 8411 kaasuturbiinin osina ilman polttokammiota.
- 8418 Jääkaapit, pakastimet ja muut jäähdytys- tai jäädytyslaitteet ja -laitteistot, sähköllä toimivat ja muut; lämpöpumput, muut kuin nimikkeen 8415 ilmastointilaitteet**
- 8418 69 99 Muut**
- Tähän alanimikkeeseen kuuluvat mm. jäähdytyskuivaimet, joita käytetään kuivaamaan ilmaa uimahalleissa ja muissa kosteissa tiloissa. Ne koostuvat ensisijaisesti jäähdytyskoneesta ja moottorikäyttöisestä tuulettimesta. Tuuletin imaisee kosteaa ilmaa, joka johdetaan jäähdytyskoneen höyrystimeen, missä ilmassa oleva vesihöyry tiivistyy kylmille seinille. Tuloksena syntynyt lauhde johdetaan avoimeen säiliöön. Kuivattu ilma johdetaan uudelleenlämmittämistä varten jäähdytyskoneen kuumenetun lauhduttimen läpi ja syötetään takaisin huoneeseen.

Kun kyseessä ovat tämän alanimikkeen sellaiset jäähdytyskuivaimet, joita käytetään kuivaamaan paineilmaa paineilmajärjestelmissä, kuivattu paineilma lämmitetään uudelleen tavallisesti lisäksi asennetulla ilma/ilma-lämmönsiirtimellä. Tämä lämmönsiirrin ohjaa lämmön kosteasta paineilmasta, joka tulee sisään jäähdytyskuivaimen tulo puolelta, seinien kautta kuivattuun paineilmaan.

Näitä laitteita ei ole varustettu ilman lämpötilaa säätävillä laitteilla.

Tähän alanimikkeeseen eivät kuitenkaan kuulu laitteet, joilla valmistetaan hiilihappojäätä suurpaineihiilidioksidin painetta nopeasti laskemalla ja tätä seuranneella alijäähdytyksellä (nimike 8479).

8419

Koneet ja laitteet, myös sähköllä kuumennettavat, aineiden käsittelyä varten lämpötilan muutoksen käsittävällä menetelmällä, kuten kuumentamalla, keittämällä, paahtamalla, tislamalla, rektifioimalla, sterilioimalla, pastöroimalla, höyryttämällä, kuivaamalla, haihduttamalla, höyrystämällä, tiivistämällä tai jäähdyttämällä, muut kuin koneet ja laitteet, jollaisia käytetään taloustarkoituksiin; vedenkuumennuslaitteet ja kuumanvedenvaraajat, muut kuin sähköllä toimivat

8419 20 00

Sterilointilaitteet lääkinnälliseen, kirurgiseen tai laboratoriokäyttöön

Tämän alanimikkeen laitteet, jotka on tarkoitettu klinikoiden, leikkaussalien, lääkärikeskusten jne. varusteiksi, ovat säiliöitä, joissa lääkinnälliseen ja kirurgiseen käyttöön tarkoitettuja kojeita sekä puuvillavanua, hygroskoopista puuvillavanua ja muita kääreitä pidetään vähintään 100 °C:ssa, jotta niissä olevat mahdolliset mikro-organismit tuhoutuisivat.

Ne ovat yleensä suuntaissärmiön tai sylinterin muotoisia, jalustalle asennettuja laitteita, joissa on irrotettavat ristikot. Säiliöt ovat tavallisesti terästä tai alumiinia ja ne on vuorattu eristävällä aineella. Luukku voi olla varustettu lasilla, jotta sen läpi voi nähdä sisälle asetetut kojeet. Jotkut laitteet ovat lipaston tai muun huonekalun muotoisia. Tällöin varsinaisessa sterilointilaitteessa voi olla teline, jossa säilytetään steriloitavia kojeita ja muita steriloitavia tavaroita, mikä ei kuitenkaan muuta laitteen luokittelua tähän alanimikkeeseen.

Nämä laitteet kuumennetaan alkoholilla, paloöljyllä, kaasulla tai sähköllä ja sterilointi tapahtuu laitteesta riippuen joko kiehuvalle vedelle (astiat), höyryllä paineen alaisena (autoklaavit) tai kuivalla kuumailmalla (uunit).

8419 50 10
ja
8419 50 90

Lämmönsiirtimet

Lämmönsiirtimiä käytetään:

1. lämpötilan muutoksen aikaansaamiseksi nesteissä tai kaasuissa ilman, että niiden olomuoto muuttuu; joissakin tapauksissa tämä lämpötilan muutos riittää sterilointiin tai pastörointiin,
2. nesteiden höyrystämiseen tai tiivistämiseen.

Näihin alanimikkeisiin kuuluvat mm.:

1. lauhduttimet tyypeä tai muita kaasuja varten,
2. jäähdytyslaitteet pääasiassa värjäyksessä ja kuivapesussa käytettyjen liuottimien jäähdyttämistä ja tiivistämistä varten,
3. jäähdytyslaitteet nesteitä, höyryä tai kaasua varten; näitä laitteita käytetään eri teollisuuden aloilla (esim. meijereissä ja panimoissa),
4. jatkuvakäyttöiset pastörointilaitteet, joita käytetään erityisesti meijereissä (levypastörointilaitteet).

Näihin alanimikkeisiin eivät kuulu:

- a) alanimikkeiden 8419 11 00 tai 8419 19 00 vedenkuumennuslaitteet tai kuumanvedenvaraajat,
- b) laitteet, joissa

— lämmönsiirtoa käytetään muuttamaan nestemäinen tai kaasumainen aine kiinteään olomuotoon (esim. suihku kuivaamalla),

— kahden nesteen välinen lämmönsiirto ei tapahdu erottavan väliseinän läpi (esim. jäähdytystornit).

Tällaiset laitteet luokitellaan tavallisesti alanimikkeeseen 8419 89 10 tai 8419 89 98.

8419 89 10

Jäähdytystornit ja vastaavat laitokset vesikierron avulla tapahtuvaa suoraa (ilman erottavaa väliseinää) jäähdytystä varten

Tähän alanimikkeeseen kuuluvat jäähdytystornit, joissa jäähdytettävästä vedestä vapautuu lämpöä suoraan ilmaan haihtumalla. Kuumennettu vesi pumpataan jäähdytystornissa ylös, jonka jälkeen se valuu vapaasti alas tornin sisällä, jolloin nouseva ilma jäähdyttää veden (hormivaikutus).

8419 89 98

Muut

Tähän alanimikkeeseen kuuluvat raakojen makkaroiden savustuslaitteet, myös jos laite lämpökäsittelee makkaraa savustuksen aikana, jolloin makkara kypsyy osittain tai kokonaan. Laitteissa on suuri höyrykierukoilla lämmitettävä kammio, jonne ulkopuolella sijaitseva tuuletin puhalttaa kuumaa tai kylmää savua. Laitteet on varustettu kostutuslaitteistoilla ja jäähdyttävillä kierukoilla, joissa on kylmää vettä. Raat makkarat kuljetetaan kammioon liikkuviin kehyksiin ripustettuina.

Tähän alanimikkeeseen ei luokitella "astianjakelulaitteita", joissa säilytetään astioita ja joista niitä jaetaan ruokailijoille ruokaloissa tai itsepalveluravintoloissa, vaikka laitteet olisi varustettu astioita lämmittävällä sähkölämmityslaitteella tai vesihaude- lämmityksellä (nimike 9403).

8421

Lingot, myös kuivauslingot; nesteiden tai kaasujen suodatus- tai puhdistuskoneet ja -laitteet

8421 39 71

Katalyyttimenetelmällä toimivat

Tähän alanimikkeeseen kuuluvat mm. moottoriajoneuvojen pakokaasujärjestelmiin tai teollisuuslaitosten savukaasuputkiin asennettavat katalyyttiset pakokaasunpuhdistimet, jotka poistavat typpioksidia ja mahdollisesti muita saastuttajia (esim. hiilimonoksidia eli häkää ja hiilivetyjä) pako- tai savukaasuista kemiallisen reaktion avulla ilmansaasteiden vähentämiseksi. Moottoriajoneuvoihin asennetuissa katalyyttisissä konverttereissa on keraaminen kennosto (monoliittinen tukirakenne), jonka kanavat on päällystetty aktivoitulla katalyyttisellä materiaalilla. Teollisuuslaitosten savukaasunpuhdistajissa on tukekehyks, jossa on suuri määrä katalyyttisiä komponentteja. Monoliittiset tukirakenteet ja katalyyttiset komponentit, jotka esitetään tullille erikseen, luokitellaan kuitenkin katalyyttinä nimikkeeseen 3815.

8421 39 98

Muut

Sähköstaattisella tai termodynaamisellaprosessilla toimivien laitteiden lisäksi tähän alanimikkeeseen kuuluvat mm. kaasunpuhdistuslaitteet, jotka erottavat kaasuseoksen yksittäiset aineosat toisistaan erottamista ylläpitävän prosessin avulla.

8422

Astianpesukoneet; koneet ja laitteet pullojen tai muiden pakkausastioiden puhdistamista tai kuivaamista varten; koneet ja laitteet pullojen, tölkkien, laatikoiden, pussien, säkkien tai muiden tavarapäällysten täyttämistä, sulkemista tai nimilapulla varustamista varten; koneet ja laitteet pullojen, ruukkujen, putkiloiden ja niiden kaltaisten tavarapäällysten kapseloimista varten; muut pakkaus- tai käärimiskoneet ja -laitteet (myös kutistepakkauslaitteet ja -laitteet); juomien hiilihapottamiskoneet ja -laitteet

8422 90 10

Astianpesukoneiden

Astianpesukoneiden ohjelmoidut aikakytkimet, jotka esitetään tullille erikseen, luokitellaan niiden ominaisuuksien perusteella (esim. nimike 9107 00 00).

8423

Punnituslaitteet (ei kuitenkaan vaa'at, joiden herkkyys on vähintään 0,05 g), myös painon perusteella toimivat lasku- tai tarkkailulaitteet; punnituslaitteiden kaikenlaiset punnukset

8423 20 00

Vaa'at kuljettimilla liikkuvan tavaran jatkuvaa punnitusta varten

Tähän alanimikkeeseen kuuluvat mm. kuljettimien sähkömekaaniset vaa'at. Tällaisten vaakojen rakenne ja toimintatapa vastaa alanimikkeiden 8423 81 10 - 8423 89 90 selittävässä huomautuksessa kuvattujen sähkömekaanisten vaakojen rakennetta ja toimintatapaa.

8423 30 00

Vakiopainovaa'at ja vaa'at, jotka punnitsevat ennalta määrätyn määrän tavaraa säkkeihin tai säiliöihin, myös astiavaa'at

Tähän alanimikkeeseen kuuluvat mm. edellä kuvattujen tyyppiset sähkömekaaniset vaa'at. Näiden vaakojen rakenne ja toimintatapa vastaa alanimikkeiden 8423 81 10 - 8423 89 90 selittävässä huomautuksessa kuvattujen sähkömekaanisten vaakojen rakennetta ja toimintatapaa.

8423 81 10

Muut punnituslaitteet

8423 89 90

Näihin alanimikkeisiin kuuluvat mm. sähkömekaaniset vaa'at, joissa punnittavien kohteiden paino muunnetaan sähköiseksi (sähkövirta-) signaaliksi vaa'assa olevan anturin avulla. Vaa'an sisään rakennettu mittauslaite mittaa puolestaan sähkövirran. Tällaisten vaakojen mittausantureissa on tavallisesti punnituskennoja tai -sauvoja, jotka on yhdistetty venymäliuskoilla (ominaissähkövastukset) sähköisen sillan muodostamiseksi. Punnettavan massan aiheuttama kuormitus muuttaa punnituskennojen muotoa, mikä aiheuttaa venymäliuskojen pituuden muutoksen (kutistuminen tai venyminen) ja näin ollen sähkövastuksen muutoksen, joka on suhteellinen punnittavaan massaan nähden ja joka muuttuneena sähkövirtana siirtyy vastusmittasillan kautta vaa'an mittauslaitteeseen.

Tavallisesti yhden kotelon sisällä olevan mittauskojeen eli punnitussyksikön, vaakänäytön tai punnitusosoittimen lisäksi sähkömekaanisissa vaaissa voi olla myös muita yksiköitä, jotka on yhdistetty toisiinsa kaapelilla (esim. näppäimistö, muistiyksikkö, tulostin, näyttöpäätte, ohjauslaite ja merkinlukija, joka valvoo vaa'an käyttöä). Tällaisissa punnitusjärjestelmissä on useita vaa'koja voitu yhdistää yhteiseen mittauskojeeseen (tällaisista käytetään myös nimitystä "punnitusetäpäätteet").

Edellä mainitut vaa'at on voitu varustaa myös liitännällä, jonka avulla vaaka voidaan yhdistää automaattiseen tietojenkäsittely-yksikköön.

Sähkömekaanisia vaa'koja pidetään elektronisina vaa'oina, jos vaa'an mittauskojeeseen on rakennettu mikroprosessorit, jolloin voidaan laskea esim. punnitun määrän hinta käyttämällä vaa'kaan syötettyä yksikköhintaa (esim. kilohintaa).

8424 Mekaaniset nesteen tai jauheen ruiskutus-, hajotus- tai sumutuslaitteet (myös käsikäyttöiset); tulensammuttimet, myös panostetut; ruiskupistoolit ja niiden kaltaiset laitteet; höyryn- tai hiekanpuhalluskoneet sekä niiden kaltaiset suihkutuskoneet

8424 30 10 Paineilmalla toimivat

Tähän alanimikkeeseen kuuluvat mm. hiekanpuhalluskoneet, joissa on ilmakompressori ja joita käytetään sytytystulppien puhdistamiseen tai monoliittisten sähkökondensaattoreiden trimmaukseen.

Trimmauksella tarkoitetaan johtavan kondensaattoriaineen poistamista hiekkasuihkulla niin, että kondensaattorissa saadaan aikaan haluttu kapasitanssi.

8424 89 95 Muut

Tähän alanimikkeeseen kuuluvat mm. "pesukoneet", joilla puhdistetaan moottoriajoneuvoja, metalliosia tai muita tavaroita vettä, bensiiniä tai muuta nestettä sumuttamalla. Koneissa on pumppu ja suuttimin varustetut letkut sekä tarpeen mukaan syöttölaite, lämmityslaite jne. täydellisen yksikön muodostamiseksi.

Tähän alanimikkeeseen eivät kuitenkaan kuulu mm. suurpaineella toimivat, vesisuihkulla puhdistavat laitteet (alanimikkeet 8424 30 01 - 8424 30 09).

8426 Laivojen nostopuomit; nostokurjet, myös kaapelinosturit; liikkuvat portaalinosturit, haaratrukit ja nosturitrukit

8426 41 00 Muut koneet, itseliikkuvat

ja
8426 49 00

Ks. HS-selitykset, nimike 8426 ("omalla voimallaan kulkevat ja muut siirrettävät koneet"), b kohdan 2 alakohta.

Näihin alanimikkeisiin kuuluvat itseliikkuvat koneet eroavat nimikkeen 8705 erikoismoottoriajoneuvoista siinä, että niillä on tavallisesti seuraavat ominaisuudet:

1. niitä liikuttaa moottori, joka muodostaa osan nostolaitteesta,
2. niiden enimmäisnopeus on 20 km tunnissa,
3. niissä on yksi hytti, joka muodostaa osan nostolaitteesta,
4. ne eivät tavallisesti liiku kuormattuina tai jos ne liikkuvat, liikkuminen on rajoitettua ja liittyy niiden nostotoimintoihin.

8428 Muut nosto-, käsittely-, lastaus- tai purkauslaitteet ja -laitteet (esim. hissit, liukuportaat, kuljettimet ja ilmaköysiradat)

8428 90 30 Valssainkoneistot; rullapöydät tuotteiden syöttämistä ja poistamista varten; kallistus- ja käsittelylaitteet valanteita, harkkoja, tankoja ja laattateelmiä varten

Tähän alanimikkeeseen kuuluu kaksi koneistoryhmää, joita käytetään apulaitteina valssaimissa tai valssaamoissa:

1. rullapöydät valssattujen kappaleiden (valanteiden, tankojen, laattateelmien, levyjen, nauhojen, lankojen, putkien jne.) syöttämistä ja poistamista varten,
2. kallistus- ja käsittelylaitteet valanteita, harkkoja, tankoja ja laattateelmiä varten.

Näitä koneita ovat mm.:

1. Rullapöydät tai rullakuljettimet, joiden rullat voivat myös olla moottorikäyttöisiä ja jotka on tarkoitettu syöttämään valssitavaraa valssaintuoliin ja poistamaan sen sieltä tai kuljettamaan valssitavaran yhdestä valssaintuolista toiseen.
2. Syöttörullat ("pinch rolls"), jotka toimivat vastaavalla tavalla kuin edellä mainitut koneet ja joissa on kaksi sarjaa rullia, joiden välistä valssitavara kulkee.
3. Jäähdytystasot, jotka ovat valssauslinjojen päässä sijaitsevia rullapöytiä, joille valssitavara (esim. tangot tai lanka) kuljetaan hitaasti, jotta se jäähtyisi ympäröivän ilman vaikutuksesta.
4. Nosto- ja kallistustasot valssaimiin, joissa on useita päällekkäisiä valssisarjoja (kolmivalssaimet ja kaksoisparivalssaimet). Tällaiset laitteet koostuvat pöydästä, joka kallistuu akselin varassa valssauslinjan ääripäässä. Pöydässä on moottorikäyttöiset rullat. Kun valssitavara on kulkenut yhden valssisarjan läpi, se saapuu pöydälle, joka kallistuu ja asettuu samalle korkeudelle kuin seuraava valssisarja, jonka väliin pöydän moottorikäyttöiset rullat työntävät valssitavaran.
5. Siirtolaitteet, joita käytetään valssauslinjoilla, joissa on rinnakkaiset valssituolit, siirtämään esim. tankoja ensimmäisen valssituolin rullapöydältä toisen valssituolin rullapöydälle.
6. Kallistus- ja kääntölaitteet, jotka kallistavat tai kääntävät valmisteita.

Tähän alanimikkeeseen eivät kuulu esim:

- a) Automaattiset valanteiden käsittelylaitteet ja -koneet (esim. nosturit ja traverssinosturit), joita käytetään syöttämään valssitavaraa valssaimiin, mutta jotka eivät suoraan osallistu valssaimien toimintaan (alanimikkeet 8426 12 00, 8426 41 00, 8426 49 00 tai 8426 99 90).
- b) Erittäin radioaktiivisten aineiden etäiskäsittelyyn suunnitellut koneet (alanimike 8428 90 98).

8428 90 98

Muut

Tähän alanimikkeeseen kuuluvat mm. ns. porrashissit, ts. lastauslavalla varustetut nostolaitteet, jotka on kiinnitetty porraskaiteisiin ja joita käytetään siirrettäessä rullatuoleja ja niissä istuvia potilaita tai invalideja ylös tai alas portaita.

Porraskiipijät, joissa on telaketjun kaltainen alusta ja joita käytetään samaan tarkoitukseen kuin edellä mainittuja laitteita, eivät kuulu tähän alanimikkeeseen, vaan ne luokitellaan pyörätuolien tarvikkeina nimikkeeseen 8714.

Tähän alanimikkeeseen kuuluvat myös ns. potilashissit. Niissä on tukikehikko ja istuin ja niillä nostetaan tai lasketaan istuvia potilaita kylpyhuoneessa tai siirrettäessä heitä vuoteeseen. Irrotettava istuin on kiinnitetty tukikehikkoon köysillä tai ketjuilla.

8429

Itseliikkuvat puskutraktorit (bulldozerit ja angledozerit), tiehöylät, raappauskoneet, kaivinkoneet, kauhakuormaajat, maantiivistyskoneet ja tiejyrät

8429 30 00

Raappauskoneet

Ks. HS-selitykset, nimike 8429, kohta C.

Tähän alanimikkeeseen eivät kuulu yhdistelmäraappauskoneet, jotka koostuvat traktorista (myös yksiakselisesta traktorista) ja varsinaisesta raappauskoneesta. 87 ryhmän 2 huomautuksen mukaisesti molemmat osat on luokiteltava omiin nimikkeisiinsä (traktori nimikkeeseen 8701 ja raappauskone alanimikkeeseen 8430 62 00).

8432

Maanviljelys-, puutarhanhoito- tai metsänhoitokoneet ja -laitteet maan muokkaamista tai viljelyä varten; nurmikko- tai urheilukenttäjyrät

8432 30 11

Keskusvetoiset tarkkuusrivikylvökoneet

Tähän alanimikkeeseen kuuluvat koneet, jotka kylvävät yksittäiset siemenet tai jyvät maahan riveihin säännöllisin välein. Nämä koneet voivat kylvää useita siemenrivejä samanaikaisesti.

- 8433 Sadonkorjuu- tai puimakoneet ja -laitteet, myös olki- tai rehupaalaimet; ruohonleikkuu- tai niittokoneet; munien, hedelmien tai muiden maataloustuotteiden puhdistus- tai lajittelukoneet, muut kuin nimikkeen 8437 koneet ja laitteet**
- 8433 11 10 Ruohonleikkuukoneet**
- 8433 19 90** Ks. HS-selitykset, nimike 8433, A kohdan toiseksi viimeisen kappaleen kuvaus istumaleikkureista.
- 8438 Muualle tähän ryhmään kuulumattomat koneet ja laitteet elintarvikkeiden tai juomien teollista valmistusta varten, muut kuin koneet ja laitteet eläinrasvojen ja -öljyjen tai kasvirasvojen ja rasvaisten kasviöljyjen erottamista tai valmistusta varten**
- 8438 80 10 Kahvin tai teen valmistusta varten**
- Tähän alanimikkeeseen kuuluvat mm. koneet erilaisten teelaatujen sekoittamista varten ja koneet kahvin jauhamista varten.
- Tähän alanimikkeeseen eivät kuulu mm. koneet käyttövalmiin teen tai kahvin teollista valmistusta varten (alanimike 8419 81 91), koneet kahvin paahtamista varten (alanimike 8419 89 98) tai koneet kahvijauheen (pikakahvin) valmistusta varten (alanimike 8419 39 90).
- 8439 Koneet ja laitteet, joilla valmistetaan massaa kuituisesta selluloosa-aineesta tai valmistetaan tai jälkikäsitellään paperia, kartonkia tai pahvia**
- 8439 30 00 Paperin-, kartongin- tai pahvinjälkikäsitelykoneet ja -laitteet**
- HS-selityksissä, nimikkeen 8439 osassa III mainittujen koneiden lisäksi tähän alanimikkeeseen kuuluvat pergamentointikoneet.
- Tähän alanimikkeeseen eivät kuulu:
- Koneet, joiden toiminnot vastaavat edellä mainittujen koneiden toimintoja, mutta joita ei käytetä paperi-, kartonki- tai pahviarikkien valmistuksessa tai jälkikäsitelyssä, vaan näistä aineista tehtyjen tuotteiden valmistuksessa tai jälkikäsitelyssä, esim. paperimukien tai -pakkausten jne. vahaamisessa upotusmenetelmällä (alanimike 8479 89 98). Koneet, joilla valmistetaan paperi-, kartonki- tai pahvituotteita kuten paperimukeja, -rasioita, -pakkauksia jne., luokitellaan nimikkeeseen 8441.
 - Koneet, joilla valmistetaan paperi-, kartonki- tai pahviarkeista tuotteita, joita ei nimikkeistön kannalta enää pidetä paperina, kartonkina tai pahvina. Tällaisia ovat esim. koneet, joilla kiinnitetään hioma-aineita paperille tai joilla pinnoitetaan paperia valoherkillä emulsioilla (alanimike 8479 89 98).
- 8441 Muut koneet ja laitteet paperimassan, paperin, kartongin tai pahvin edelleenkäsittelyä varten, myös kaikenlaiset leikkauskoneet**
- 8441 10 20 Muut pitkittäisleikkaus- ja katkaisukoneet**
- Tähän alanimikkeeseen kuuluvat koneet, jotka tuottavat määrätyn kokoisia arkkeja päättömästi paperirainasta ainoastaan katkaisemalla tai samanaikaisesti pitkittäisleikkaamalla ja katkaisemalla.
- 8441 10 30 Giljotiinityyppiset leikkurit**
- Tähän alanimikkeeseen kuuluvat koneet, jotka leikkaavat paperipinoja yhdellä terällä; leikkauspöydän yläpuolelle asetettu palkki pitää paperia tukevasti paikallaan leikkauslinjan kohdalta.
- Tähän alanimikkeeseen kuuluvat myös yksiteräiset koneet, joissa on kirjapinojen puhtaaksileikkausta varten pyörivä leikkauspöytä, jonka avulla kirjapinoja käännetään 90 astetta ensimmäisen ja toisen leikkauksen jälkeen.
- 8441 10 40 Kolmiteräiset tasausleikkurit**
- Tähän alanimikkeeseen kuuluvat mm. koneet, joissa kolme terää on asetettu 90 asteen kulmaan toisiinsa nähden ja joita käytetään kirjapinojen puhtaaksileikkaukseen. Kaksi terää leikkaa samanaikaisesti pinossa olevien kirjojen ylä- ja alareunat, minkä jälkeen kolmas terä leikkaa etureunat tai päinvastoin.
- 8441 10 80 Muut**
- Tähän alanimikkeeseen kuuluvat mm. käsi- tai jalkakäyttöiset koneet.

- 8442 Koneet ja laitteet (muut kuin nimikkeiden 8456—8465 työstökoneet) kirjakkeiden valamista tai latomista varten tai kuva- tai painolaattojen tai -sylinterien tai muiden painokomponenttien valmistusta varten; kirjakkeet, kuva- ja painolaatat ja -sylinterit sekä muut painokomponentit; laatat, levyt, sylinterit ja litografiakivet, painatusta varten valmistetut (esim. tasoitetut, karhennetut tai kiillotetut)**
- 8442 10 00 Valolatomakoneet**
- Ks. HS-selitykset, nimike 8442, B kohdan jälkeiset kappaleet.
- Tähän alanimikkeeseen eivät kuitenkaan kuulu:
- Yleiskäyttöiset automaattiset tietojenkäsittelykoneet, joita käytetään esim. kirjanpito- ja palkanlaskentatoimintojen lisäksi valoladonnassa ja jotka sen vuoksi on yhdistetty kaapelilla (on-line-yhteys) valolatomakoneeseen, jotta sitä voidaan valvoa ja siihen voidaan syöttää latomista koskevaa tietoa (ks. nimike 8471 ja tämän ryhmän 5 huomautuksen A kohta).
 - Erilliset sähkötyökalut viestien vastaanottamiseen ja lähettämiseen (ks. nimike 8517).
- 8442 20 10 Valamista ja latomista varten (esim. linotyyppit, monotyyppit, intertyyppit)**
- Ks. HS-selitykset, nimike 8442, B kohdan 7 - 10 alakohdat.
- 8442 20 90 Muut**
- Tähän alanimikkeeseen kuuluvat HS-selityksissä nimikkeeseen 8442 B kohdan 1, 2, 5, 6, ja 11 alakohdissa kuvailut koneet.
- 8442 30 00 Muut koneet ja laitteet**
- Tähän alanimikkeeseen kuuluvat HS-selityksissä nimikkeeseen 8442 B kohdan 3 ja 4 sekä 12 - 19 alakohdissa kuvailut koneet ja laitteet kirjakkeiden valamista varten tai kuva- tai painolaattojen tai -sylinterien tai muiden painokomponenttien valmistusta varten.
- 8442 50 21 -
8442 50 80 Kirjakeet, kuva- ja painolaatat ja sylinterit sekä muut painokomponentit; laatat, levyt, sylinterit ja litografiakivet, painatusta varten valmistetut (esim. tasoitetut, karhennetut tai kiillotetut)**
- Luonnosta saatu litografiakivi on erittäin homogeenista, hienorakeista kalkkikiveä. Keinotekoinen litografiakivi on tavallisesti valmistettu sementistä ja kalsiumkarbonaatista, jotka on jauhettu ja puristettu kokoon.
- Näiden alanimikkeiden litografiakivet on:
- peitetty kuvilla, jotka on joko piirretty käsin tai siirretty valokuvausmenetelmää käyttäen, tai
 - tasoitettu tai karhennettu niin, että niihin voi ilman enempää käsittelyä piirtää tai kirjoittaa.
- Luonnontilassa oleva kalkkikivi (josta käytetään nimitystä "litografiakivi") ei kuulu näihin alanimikkeisiin, vaan se luokitellaan alanimikkeeseen 2530 90 95.
- 8443 Painokoneet ja -laitteet, myös mustesuihkupainokoneet ja -laitteet, muut kuin nimikkeeseen 8471 kuuluvat; painatuksen apulaitteet**
- 8443 60 00 Painatuksen apulaitteet**
- HS-selityksissä, nimikkeeseen 8443 osassa II lueteltujen koneiden lisäksi tähän alanimikkeeseen kuuluvat mm.:
- automaattiset syöttölaitteet peltipainokoneita varten,
 - tavallisesti paineilmalla toimivat ratajännityksen valvontalaitteet, jotka pitävät rotaatiopainokoneen rullanpurkauslaitteesta lasketun paperin jännityksen vakiona,
 - pulveriruiskut, muut kuin suihkutuslaitteella toimivat.

8445 **Tekstiilikuitujen käsittelykoneet; kehruu-, kertaus- tai kiertämiskoneet sekä muut tekstiililankojen valmistuskoneet ja -laitteet; tekstiililankojen vyyhteämis-, kelaus- tai puolauskoneet (myös kuteenpuolaajat) sekä koneet tekstiililangan käsittelemiseksi nimikkeiden 8446 ja 8447 koneita varten**

8445 90 00

Muut

HS-selityksissä nimikkeen 8445 kohdassa E kuvailtujen koneiden lisäksi tähän alanimikkeeseen kuuluvat koneet, jotka kiertävät loimilangat luomakoneen rummuista loimitukille, koneet, jotka kietovat ja syöttävät lankoja kudonnan aikana sekä koneet, jotka syöttävät lankaa koruompeleeseen.

Kuitenkin käsikäyttöiset solmimislaitteet, jotka ovat pieniä, kädessä pidettäviä työkaluja, joilla solmitaan katkenneita lankoja, luokitellaan nimikkeeseen 8205.

8446

Kutomakoneet (myös kangaspuut)

Tähän nimikkeeseen kuuluvat HS-selityksissä nimikkeessä 8446 kuvaillut kutomakoneet, mukaan lukien ne, joilla valmistetaan Axminstermattoja, chenillelanka-, nukka-, frotee-, kreppi-, pellava- tai purjekangasta, käyttöhihnoja tai muita hihnoja.

8447

Neulekoneet, ommelkangaskoneet ja koneet kierrepäällystetyn langan, tyllin, pitsin, koruompeleiden, nauhojen, punosten tai verkon valmistusta varten sekä tuftauskoneet

8447 20 10

Tasoneulekoneet; ommelkangaskoneet

8447 20 98

Näihin alanimikkeisiin kuuluvat mm. virkkuuneulekoneet, jotka itse asiassa ovat loimineulekoneita, joita käytetään koristenauhojen, hapsujen, verhojen, verkkojen, pitsin, jne. valmistukseen (esim. virkkuuneulekoneet punosten, pitsin, verhojen tai reunanauhojen valmistukseen).

8447 90 00

Muut

HS-selityksissä nimikkeen 8447 kohdassa C kuvattujen koneiden lisäksi tähän alanimikkeeseen kuuluvat mm.:

1. Käsikirjontakoneet (koruompelukoneet, joissa on pantografisukkula), automaattiset, sukkulalliset koruompelukoneet, jotka on varustettu jacquardlaitteella tai sen kaltaisella mekanismilla, koruompelukoneet, joissa on useita neuloja ja monipäiset automaattiset koruompelukoneet (joissa on useita ompelupäitä yhdellä ompelutasolla ja jotka on varustettu jacquardlaitteella tai sen kaltaisella mekanismilla).
2. Pitsinnypläyskoneet, joilla valmistetaan pitsiä yhdestä tai useasta langasta (nyplätty pitsi) puolia käyttäen.
3. Punoma- ja punostinkoneet, joissa puolilla varustetut langansyöttäjät (punostimet) kietovat lankoja keskenään ja joissa langat kulkevat ympyrän muotoista tai aaltomaista liikerataa tuottaen metritavaraa (esim. litteät tai pyöreät punokset) tai valmiita tavaroita (nyörit, punokset, kynttilänsydämet, ontelopunokset, vaatekappaleiden reunusnauhat) tai päälystään langalla nappeja, puisia tavaroita, letkuja jne. (esim. pyöröpunoksia, ontelopunoksia tai pakkausnyörejä valmistavat koneet).

Nimikkeeseen 8479 luokitellaan kuitenkin erikoispunomakoneet, jotka päälystävät kaapeleita tai muita sähköjohtimia tai jotka punovat tai kiertävät taipuisia johdinlankoja.

4. Koneet koristenauhojen valmistusta varten (muut kuin 3 kohdassa mainitut punomakoneet), esim.:

- a) koneet pompuloiden ja chenillen valmistusta varten,
- b) koneet pyöreän ja muun muotoisen chenillen valmistusta varten ja koneet joulukuusenkoristeina käytettävien chenilleköynnösten valmistusta varten,
- c) koneet hapsujen kiertämistä ja leikkaamista varten,

Kutomakoneet, joilla valmistetaan nauhoja tai koristenauhoja, luokitellaan nimikkeeseen 8446 ja virkkuuneulekoneet, joilla valmistetaan koristenauhoja, luokitellaan alanimikkeisiin 8447 20 10 - 8447 20 98.

8448 **Nimikkeen 8444, 8445, 8446 tai 8447 koneiden apukoneet ja -laitteet (esim. varsi- ja jacquardlaitteet, automaattiset langanvartijalaitteet ja syöstävänvaihtolaitteet); osat ja tarvikkeet, jotka soveltuvat käytettäväksi yksinomaan tai pääasiallisesti tämän nimikkeen tai nimikkeen 8444, 8445, 8446 tai 8447 koneissa ja laitteissa (esim. värttinät ja siipivärttinät, karstakangas, kammat, puristussuulakkeet, syöstävät, niiden, niisikehykset ja neulekoneenneulat)**

8448 11 00 **Nimikkeen 8444, 8445, 8446 tai 8447 koneiden apukoneet ja -laitteet**

ja
8448 19 00

Näihin alanimikkeisiin eivät kuulu mm.:

- koneet, joilla poistetaan langanjäänteet kutomakoneiden kudepuolista sekä kiskolyöjät (alanimike 8479 89 98),
- laitteet, joilla tarkistetaan langan tasalaatuisuus kiertämällä lankaa rummulle tai levyille (alanimike 9017 80 90),
- langanpuhdistimet, jotka toimivat elektronisella menetelmällä, esim. valokennoilla (alanimike 9031 80 34 tai 9031 80 39).

8450 **Pyökinpesukoneet talouksia tai pesuloita varten, myös koneet, jotka sekä pesevät että kuivaavat**

8450 11 11 **Koneet, joiden pesuteho on enintään 10 kg kuivapyykkiä**

-
8450 19 00

Näihin alanimikkeisiin kuuluvat mm.: allaspesukoneet, joissa on siivet, siipilaitteet, pulsaattorit jne. tai joissa on suutinjärjestelmä; rumpupesukoneet mukaan lukien ne, joissa pesurumpu toimii myös kuivauslinkona; yhdistelmäpesukoneet, joissa on samassa ulkokuoressa rumpupesukone tai allaspesukone ja nimikkeen 8421 kuivauslinko.

Näiden koneiden pesutehona pidetään enintään 10 kg kuivapyykkiä, jos rummun tai altaan täyttötilavuus on:

- 120 litraa (120 dm³) tai vähemmän, jos kyseessä on rumpupesukoneet,
- 150 litraa (150 dm³) tai vähemmän, jos kyseessä on allaspesukoneet, joissa on siipilaitteet tai siivet,
- 200 litraa (200 dm³) tai vähemmän, jos kyseessä on allaspesukoneet, joissa on pulsaattorit,
- 250 litraa (250 dm³) tai vähemmän, jos kyseessä on suutinjärjestelmällä varustetut allaspesukoneet.

Tilavuuden määrittämisessä on huomattava, että:

- rumpupesukoneen rummun pesukynnyksiä ja muita erityisiä muotoiltuja pullistumia ei oteta huomioon,
- allaspesukoneissa määrityksen perustana ei ole altaan kokonaissyvyys (yläreunasta mitattuna), vaan syvyys, joka mitataan altaan täyttökorkeuden osoittavaan merkkiin asti tai jos tällainen merkki puuttuu, altaan kokonaissyvyys, josta vähennetään 10 cm.

8451 **Koneet ja laitteet (muut kuin nimikkeen 8450 koneet) tekstiililankojen, -kankaiden tai valmiiden tekstiilitavaroiden pesemistä, muuta puhdistamista, vääntämistä, kuivaamista, silittämistä, prässäämistä (myös liimaliinaprässit), valkaisemista, värjäämistä, viimeistystä, päällystämistä tai kyllästämistä varten sekä koneet, joita käytetään lattianpäällysteiden, kuten linoleumin, valmistuksessa kangas- tai muun pohjan päällystämiseen massalla; koneet tekstiilikankaiden käärimistä, aukikäärimistä, laskostusta, leikkaamista tai pykäreunan tekemistä varten**

8451 90 00 **Osat**

Tähän alanimikkeeseen eivät kuulu mm.:

- värjäyskoneiden ja -laitteiden erikoiskoopit ja -puupinat (jotka luokitellaan niiden valmistuksessa käytetyn aineen mukaan, ks. tämän jakson 1 huomautuksen c alakohta),
- leikkauskoneiden terät ja leikkuuterät (nimike 8208),
- nukituskoneiden sähköstaattiset laitteet (nimike 8543).

8452 Ompelukoneet, muut kuin nimikkeen 8440 kirjannitmakoneet; erityisesti ompelukoneita varten suunnitellut huonekalut, alustat, kotelot ja suojukset; ompelukoneenneulat

8452 10 11 ja 8452 10 19 Ompelukoneet (ainoastaan lukkotikkikoneet), joiden konevarren paino ilman moottoria on enintään 16 kg tai moottorin kanssa enintään 17 kg; ompelukoneiden konevarret (ainoastaan lukkotikkikoneiden), paino enintään 16 kg ilman moottoria tai enintään 17 kg moottorin kanssa

1. Näihin alanimikkeisiin kuuluvat ompelukoneet ja ompelukoneiden konevarret, joilla molemmilla on seuraavat ominaisuudet:
 - a) Ne tuottavat ainoastaan lukkotikkiiä (suoraa ommelta, siksak-ommelta, koristeommelta), ts. ne tekevät ompeleen kahdella langalla, joista ensimmäinen pujotetaan neulansilmään ja työnnetään ommeltavan materiaalin (kangas, paperi, yms.) läpi ja toinen yhdistetään liikkuvan sukkulan avulla materiaalin alapuolella ensimmäiseen lankaan.
 - b) Konevarren paino saa olla enintään 16 kg ilman moottoria tai 17 kg moottorin kanssa (jos kyseessä on epätäydellinen konevarsi, joka on yhdistetyn nimikkeistön yleisten tulkintasääntöjen 2 säännön a alakohdan mukaisesti luokiteltava täydellisenä, ratkaisevaa on täydellisen konevarren paino).
2. Ompelukoneen konevarsi on koneen toiminnan suorittava yksikkö (mukaan luettuna, jos tarpeellista, konevarressa oleva tai siihen asennettu moottori) ja siinä on varsi, jossa on neulaa liikuttava mekanismi ja alusta, jossa on sukkulamekanismi sekä mahdollisesti laite paininjalan nostamista varten. Kehys, pöytä, suojus ja muut huonekalut (mukaan lukien ompelukoneen jalkapainike) eivät ole konevarren osia.
3. On huomattava, että joissakin kannettavissa ompelukoneissa alusta on suunniteltu myös jalustaksi. Tällaista tavaraa pidetään ompelukoneena, eikä ompelukoneen konevarrena.

8452 30 10 Joissa varren toinen puoli on litteä

Näitä neuloja käytetään kotiompelukoneissa. Ne ovat ulkonäöltään seuraavanlaisia:

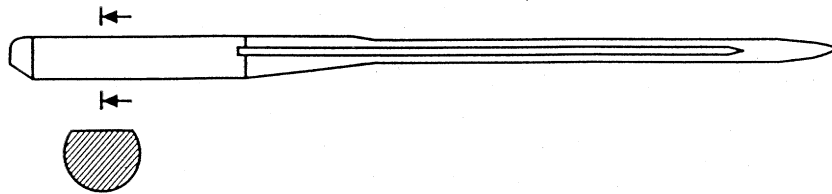

8456 Kaikkia aineita työstävät koneet, jotka irrottavat ainetta laser- tai muulla valo- tai fotonisäteellä, ultraäänellä, sähköpurkauksella, sähkökemiallisella prosessilla, elektronisuihkulla, ionisäteellä tai plasmakaarella

8456 10 90 Muut

HS-selityksissä nimikkeen 8456 kohdassa A mainittujen koneiden lisäksi tähän alanimikkeeseen kuuluvat myös mm. koneet, jotka virittävät lasersäteellä painetuissa piireissä olevat sähkövastukset. Johtavaa ainetta, joka muodostaa vastukset painettujen piirien eristävälle alustalle, irrotetaan lasersäteellä kunnes saadaan haluttu resistanssi.

8456 30 11 Langalla työstävät

Nämä koneet on varustettu elektrodilla, joka koostuu läpimitaltaan pienestä langasta, joka on kiedottu työkalun vastakkaisille sivuille asetettujen kahden puolan välille.

8456 91 00 Laitteet puolijohdeaineiden kuivausta varten

Tähän alanimikkeeseen kuuluvat mm. plasmaetsauskoneet, joissa käytetään plasmakaarta etsaamaan piikiekköiden puolijohdeaineeseen piirirakenteita. Näissä automaattisissa, mikroprosessoreilla ohjattavissa koneissa on kaasuuntumiskammio, jossa on anodi ja katodi, suurtaajuusgeneraattori, tyhjiöpumppuja, kaasunsyöttöjohto ja syöttölaite piikiekköiden kuljettamiseen. Piikiekkot syötetään tyhjenettyyn kammioon, jossa suurtaajuusgeneraattorilla on synnytetty sähkövirta anodin ja kato-
din välille. Kaasulla täytetyssä kammiossa sähköpurkaus tuottaa positiivisesti varautuneita kaasuioneja, jotka törmäävät piikiekköön (katodi) ja irrottavat siitä ainetta törmäysenergiansa avulla.

Ks. HS-selitykset, alanimike 8456 91.

- 8457 Työstökeskukset, yksikkörakenteiset koneet (yksiasemaiset työstöyksiköt) ja moniasemaiset transferkoneet, metallin työstöön**
- 8457 10 10 Vaakasuuntaiset**
- Tähän alanimikkeeseen kuuluvat työstökeskukset, joissa yksinomaan vaakasuuntaiseen karaan kiinnitetyt työkalut työstävät työkappaletta sivusta.
- 8457 10 90 Muut**
- Tähän alanimikkeeseen kuuluvat mm. työstökeskukset, joissa työkoneet työstävät työkappaletta ylhäältä päin (pystykaraiset työstökeskukset), työstökeskukset, joissa käytetään sekä pystysuuntaisia että vaakasuuntaisia karoja (yhdistelmätyöstökeskukset) tai työstökeskukset, joissa on kääntyvä kara (yleistyöstökeskukset).
- 8458 Lastuavat sorvit (myös sorvauskeskukset) metallin työstöön**
- Tähän nimikkeeseen kuuluvat lastuavat sorvit, jotka on erityisesti suunniteltu metallien työstöön ja jotka toimivat irrottamalla ainetta sorvaustyökalujen avulla. Työkappale pyörii tavallisesti oman akselinsa ympäri. Tähän nimikkeeseen kuuluvat myös lastuavat sorvit, joissa itse työkalua tai työkalua ja työkappaletta pyöritetään.
- HS-selityksissä nimikkeen 8458 kolmannessa kappaleessa mainittujen sorvien lisäksi tähän nimikkeeseen kuuluvat takaleikkaussorvit, akselisorvit, pitkien akselien sorvauskoneet, kampsorvit ja monitoimisorvit. Monitoimisorvit muistuttavat kärkisorveja, mutta eroavat siinä, että niissä on erityismekanismi, jonka avulla niillä voi suorittaa sorvauksen lisäksi muita toimintoja kuten porata, jyrsiä ja leikata määrällisiä kappaleita.
- 8459 Lastuavat työstökoneet [myös koneet, joissa karapää liikkuu johteilla (way-type unit head machines)] metallin poraukseen, avarrukseen, jyrshintään tai kierteitykseen, muut kuin nimikkeen 8458 sorvit (myös sorvauskeskukset)**
- 8459 10 00 Koneet, joissa karapää liikkuu johteilla (way-type unit head machines)**
- Ks. HS-selitykset, nimikkeen 8459 viimeinen kappale ennen otsaketta "Osat ja tarvikkeet".
- 8459 31 00 Muut avarrus-jyrsinkoneet**
ja
8459 39 00
- Ks. HS-selitykset, nimike 8459, 2 kohta.
- 8460 Työstökoneet metallin tai kermettien purseenpoistoon, teroitukseen, hiontaan, laahintaan, hiertämiseen, kiillotukseen tai muuhun viimeistelyyn hiomakivien tai muiden hioma- tai kiillotusainesten avulla, muut kuin nimikkeen 8461 hammaspyörien leikkuu-, hioma- tai viimeistelykoneet**
- 8460 11 00 Tasohiomakoneet, joissa yhden akselin asemointitarkkuus on vähintään 0,01 mm**
ja
8460 19 00
- Näihin alanimikkeisiin kuuluvat mm. HS-selityksissä nimikkeen 8460 kolmannen kappaleen kohdassa 3 mainitut tasohiomakoneet.
- Nämä koneet on varustettu mittaus- tai asetuslaitteilla. Näitä laitteita ovat mm.:
1. Lineaarinen mittauslaite, joka perustuu suoraan mittaustapaanesim. laskuviivaimet, työntömitat jne., joissa kahden perättäisen astejaon väli vastaa koneenosan siirtymää, joka on enintään millimetrin sadasosa(0,01 mm).
 2. Profiiliprojektorit, joilla tarkkaillaan työstämistä. Näissä projektoreissa on asteikolla varustettu himmeä lasi, johon työkappaleen ja työkalun voimakkaasti suurennettu kuva heijastetaan niin, että työkappaleen tai työkalun kaikkia syöttöliikkeitä sekä työmenetelmän edistymistä voidaan arvioida lasilla näkyvän asteikon avulla. Työ voidaan tarkistaa myös asettamalla lasille läpinäkyvä, asteikolla varustettu kalvo, johon on jäljennetty valmistettavasta kappaleesta piirros, joka vastaa profiiliprojektorin optista suurennosta. Tällöin koneenkäyttäjän tehtävänä on huolehtia siitä, että kappaleen kuva vastaa kalvolla olevaa piirrosta.
 3. Laitteet, jotka rajoittavat työkalupitimen tai työkappaleen pitimen syöttöliikettä säädettävillä rajoittimilla, joiden paikoitus tarkistetaan mittapaloilla.
 4. Hiomakoneiden sähköiset koestus- ja säätölaitteistot, joilla säädetään asteikkojaon avulla työkappaleen varsinaiset, lopulliset mitat ja joiden avulla voidaan hidastaa työkalun liikettä ja pysäyttää se, kun kappaleen mitat lähestyvät ennalta määritettyjä mittoja ja saavuttavat ne.

- 8460 21 11** **Muut hiomakoneet, joissa yhden akselin asemointitarkkuus on vähintään 0,01 mm**
-
8460 29 90 Ks. alanimikkeiden 8460 11 00 ja 8460 19 00 selittävät huomautukset.
- 8460 21 11** **Sisähiomakoneet**
Sisähiomakoneita käytetään hiomaan onttojen työkappaleiden sisäläpimittoja (esim. reikiä). Istukkaan kiinnitettyä työkappaletta työstetään hiomalaikalla, joka tarpeeksi pieni, jotta se mahtuu työkappaleen onttoon osaan.
- 8460 21 15** **Pyörtöhiomakoneet**
Pyörtöhiomakoneita eli keskiöttömiä hiomakoneita käytetään hiomaan työkappaleiden ulkoläpimittoja. Pyörtöhionnassa työkappaletta ei ole kiinnitetty vaan se on pyörivän hiomalaikan ja säätölaikan (myös konekäyttöinen) väliin sijoitetun tukikiskon päällä. Haluttu työkappaleen läpimitta määritetään asettamalla hiomalaikka ja säätölaikka tietylle etäisyydelle toisistaan.
- 8460 21 19** **Muut**
Tähän alanimikkeeseen kuuluvat mm. yleishiomakoneet. Nämä ovat ulko- ja sisähiomakoneiden yhdistelmiä ja voivat näin ollen työstää samanaikaisesti työkappaleen ulko- ja sisäläpimittoja.
- 8460 29 11** **Sisähiomakoneet**
Alanimikkeen 8460 21 11 selittävät huomautukset koskevat soveltuvin osin tätä alanimikettä.
- 8460 29 19** **Muut**
Alanimikkeiden 8460 21 15 ja 8460 21 19 selittävät huomautukset koskevat soveltuvin osin tätä alanimikettä.
- 8461** **Työstökoneet höyläykseen, poikittaishöyläykseen, pistoon, avennukseen, sahaukseen tai katkaisuun sekä muut lastuavat työstökoneet, myös hammaspyörien leikkuu-, hioma- tai viimeistelykoneet, metallia tai kermettejä varten, muualle kuulumattomat**
- 8461 30 10** **Avennuskoneet**
ja
8461 30 90 Näihin alanimikkeisiin kuuluvat avennuskoneet (ks. HS-selitykset, nimike 8461, 4 kohta). Ne ovat työstökoneita, joissa on monihampainen leikkaava työkalu eli avennin, jota käytetään työstämään työkappaleen sisä- tai ulkopintoja. Näissä koneissa työkappale on kiinnitetty paikalleen ja pitimeen kiinnitettyä avenninta vedetään ja työnnetään työkappaleen pintaa pitkin tasaisella suoraviivaisella leikkuuliikkeellä.
Sisäavennukseen tarkoitettu avennin, joka viedään työkappaleen läpi, työstää ja kalibroi karkean tai esityöstetyn työkappaleen sisäpintoja. Ulkoavennukseen tarkoitettu avennin työstää sileitä tai kuvioituja pintoja.
- 8461 40 11** **Lieriöhammaspyörien valmistukseen**
ja
8461 40 19 Näissä alanimikkeissä lieriöhammaspyörinä pidetään ainoastaan hammaspyöriä, jotka on valmistettu lieriömäisistä aihioista ja joilla on lieriömäinen muoto leikkauksen jälkeen.
Näihin alanimikkeisiin kuuluvat mm. koneet suorahampaisten hammaspyörien, kierukkapyörien, kierukoiden, lukituspyörien ja ketjupyörien valmistusta varten.
- 8461 40 31** **Muiden hammaspyörien valmistukseen**
ja
8461 40 39 Näihin alanimikkeisiin kuuluvat mm. koneet hammastankojen, kartiohammaspyörien ja muiden kuin lieriömäisten kierukoiden valmistusta varten.
- 8461 40 71** **Varustettuna mikrometriasetusjärjestelmällä, jossa yhden akselin asemointitarkkuus on vähintään 0,01 mm**
ja
8461 40 79 Ks. alanimikkeiden 8460 11 00 ja 8460 19 00 selittävät huomautukset mitta- ja säätölaitteista.

8469 Kirjoituskoneet, muut kuin nimikkeen 8471 tulostimet; tekstinkäsittelykoneet**8469 11 00 Automaattiset kirjoituskoneet ja tekstinkäsittelykoneet**ja
8469 12 00

Näihin alanimikkeisiin kuuluvat mm. pistematriisikirjoittimet, ketjukirjoittimet, kirjasinvyökirjoittimet ja muut iskukirjoittimet, joissa - kuten kirjoituskoneissa, joissa on mitkä tahansa kirjasimet - mekaaniset osat (neulat, kirjasinketjut, kirjasinvyöt jne.) iskevät värinauhaa vasten, jolloin halutut merkit tulostuvat paperille, edellyttäen, että nämä kirjoittimet eivät ole automaattisiin tietojenkäsittely-koneisiin liitettäviä tulostimia, jotka tämän ryhmän 5 huomatuksen D kohdan mukaisesti on luokiteltava nimikkeeseen 8471.

Näihin alanimikkeisiin eivät kuitenkaan kuulu siirtokirjoittimet (nimike 8443, 8471 tai 8472).

8470 Laskukoneet ja taskukokoiset tietojen tallennus-, toisto- ja näyttölaitteet, joissa on laskutoimintoja; kirjanpitokoneet, postituskoneet, matka- tai pääsylippukoneet sekä niiden kaltaiset koneet, jotka sisältävät laskulaitteen; rekisteröivät kassakoneet**8470 10 00 Elektroniset laskimet, jotka pystyvät toimimaan ilman ulkoista sähkövoimanlähdettä, ja taskukokoiset tietojen tallennus-, toisto- ja näyttölaitteet, joissa on laskutoimintoja**

Tähän alanimikkeeseen kuuluvat esim.:

1. Elektroniset laskimet, joissa on aika- ja päiväsnäyttö sekä herätyslaite tai lisäksi esim. ajanotto-laite, ajastin tai näppäimet, joista saadaan melodia soimaan.
2. Elektroniset paristokäyttöiset taskukokoiset koneet, jotka suorittavat laskutoimintoja ja joissa on lisäksi muisti tietojen, esim. puhelinluettelon, aikataulun, muistion, kalenterin, jne. tallentamista varten (näistä koneista käytetään nimitystä "digital diaries" eli elektroniset muistiot).
3. Pienet taskukokoiset elektroniset laitteet, joita voidaan käyttää muodostamaan sanoja ja lauseita, jotka käännetään halutulle vieraalle kielelle ko. laitteissa käytetyistä muistimoduuleista riippuen (elektroniset sanakirjat); ne voivat myös suorittaa yksinkertaisia laskutoimituksia. Näissä laitteissa on aakkosnumeerinen näppäimistö ja neliön tai suorakaiteen muotoinen näyttö.

Tähän alanimikkeeseen eivät kuulu:

- a) rannekellot ja taskukellot, joiden kuoressa on pieni elektroninen laskin (nimike 9101 tai 9102),
- b) tupakansytyttimet, joihin on sisäänrakennettu pieni elektroninen laskin sekä mahdollisesti myös elektroninen kello (nimike 9613),
- c) samankaltaiset laitteet ilman laskutoimintoja (nimike 8543).

8470 30 00 Muut laskukoneet

Tähän alanimikkeeseen kuuluvat mm. HS-selityksissä nimikkeen 8470 osassa A mainitut muut kuin elektroniset laskukoneet, joissa on mekaaniset laitteet laskemista varten (tavallisesti hammaspyöristä ja hammastangoista koostuvat laitteet), riippumatta siitä, ovatko ne käsi- tai moottorikäyttöisiä vai toimivatko ne sähkömagneettisella laitteella.

8470 40 00 Kirjanpitokoneet

Tähän alanimikkeeseen kuuluvat mm. HS-selityksissä nimikkeen 8470 osassa B luetellut kirjanpitokoneet, riippumatta siitä, miten ne toimivat (mekaaniset, sähkömekaaniset tai elektroniset kirjanpitokoneet) tai millainen tiedonsyöttölaite niissä on (käsikäyttöiset näppäimistöt, vivut, kammet, reikäkorttien tai reikänauhojen lukulaitteet, jne.).

8470 90 00 Muut

HS-selityksissä nimikkeen 8470 osassa D lueteltujen koneiden lisäksi tähän alanimikkeeseen kuuluvat mm. koneet, jotka antavat hintalappuja, jotka osoittavat painosta ja yksikköhinnasta lasketun myyntihinnan ja koneet, jotka laskevat yhteen moottoritiemaksut ja antavat siitä kuitenkin.

- 8471 Automaattiset tietojenkäsittelykoneet ja niiden yksiköt; magneettimerkkien lukijat ja optiset lukijat, koneet tietojen siirtämistä varten tietovälineelle koodimuodossa ja koneet tällaisten tietojen käsittelemistä varten, muualle kuulumattomat**
- 8471 60 90 Muut**
- Tähän alanimikkeeseen kuuluvat mm. näyttölaitteet, joita voidaan käyttää ainoastaan automaattisen tietojenkäsittelykoneen tulostinyksikköinä.
- Nämä yksiköt eivät voi tuottaa kuvaa koodatusta signaalista(yhdistetystä videosignaalista)
- 8471 70 51 Optiset, myös magneettioptiset**
- Ks. tämän ryhmän 2 lisähuomautus
- 8472 Muut toimistokoneet ja -laitteet (esim. hektografit ja vahamonistuskoneet, osoitekoneet, setelinantoautomaatit, rahanlajittelu-, rahanlaskemis- tai rahankäärimiskoneet, kynänteroituslaitteet, lävistys- tai nitomalaitteet)**
- 8472 20 00 Osoitekoneet ja osoitelevyjen pakotuskoneet**
- Tähän alanimikkeeseen eivät kuulu kirjoituskoneet, joissa on erityislaite osoitelevyjen vahakselle kirjoittamista varten (nimike 8469).
- 8472 90 80 Muut**
- Tähän alanimikkeeseen kuuluvat mm.:
- Toimistokoneet, jotka lajittelevat ja kokoavat asiakirjat ja painotuotteet monistuksen jälkeen.
 - Koneet, jotka päällystävät molemmilta puolilta sopimuspapereita, tietolomakkeita, työpiirustuksia, henkilöllisyystodistuksia ja muita asiakirjoja läpinäkyvällä kalvolla, mikä suojaa näitä asiakirjoja kulumiselta, väärentämiseltä, likaantumiselta tai rypistymiseltä.
- Tähän alanimikkeeseen eivät kuitenkaan kuulu näiden koneiden kaltaiset koneet (nk. kuumasauhauspuristimet), joita ei käytetä toimistoissa ja jotka lämmön ja paineen avulla päällystävät kuvien, valokuvien, taidejäljennösten ja muiden painettujen tuotteiden etu- tai kääntöpuolet synteettisestä aineesta tehdyllä lämpömuovautuvalla, läpinäkyvällä kalvolla. Nämä koneet luokitellaan nimikkeeseen 8477.
- Sähkökaiverruskoneet, joita käytetään esim. piirustustoimistoissa.
- Tähän alanimikkeeseen kuuluvat myös mm. toimistokäyttöön tarkoitettut siirtokirjoittimet, kuten:
- Lämpökirjoittimet, joissa sähköisesti kuumennettu lämpökirjoittimen pää tuottaa halutut merkit lämpöherkälle paperille pistematriisiin avulla.
 - Sähköstaattiset kirjoittimet, joissa kirjoituspään liikkuvat, staattisesti varautuneet pienet metalliset elementit tuottavat elektrograafiselle paperille näkymättömiä, pienistä sähköstaattisesti varautuneista pisteistä koostuvia merkkejä. Nestemäinen väriaine värjää varautuneet pisteet, jolloin merkit tulevat näkyviin.
- Näitä kirjoittimia ohjaavat tavallisesti tietojentaltointivälineet (esim. magneettinauhat) tai muut koneet. Nämä kirjoittimet luokitellaan alanimikkeeseen 8472 90 80, jos ne eivät ole automaattisten tietojenkäsittelykoneiden tulostimia, jotka tämän ryhmän 5 huomautuksen D kohdan mukaan luokitellaan nimikkeeseen 8471. Jälkimmäisessä tapauksessa kirjoittimessa on liitäntä, jolla se voidaan yhdistää automaattisen tietojenkäsittelykoneen keskusyksikköön.
- Tähän alanimikkeeseen eivät kuulu
- pistematriisikirjoittimet, ketjukirjoittimet, kirjasinvyökirjoittimet ja muut iskukirjoittimet, joissa - kuten kirjoituskoneissa, joissa on millaiset tahansa kirjasimet - mekaaniset osat (neulat, kirjasinketjut, kirjasinvyöt jne.) iskevät värinauhaa vasten, jolloin halutut merkit tulostuvat paperille. Nämä iskukirjoittimet luokitellaan "automaattisina kirjoituskoneina" nimikkeeseen 8469, jos ne eivät ole automaattisiin tietojenkäsittelykoneisiin liitettäviä tulostimia, jotka tämän ryhmän 5 huomautuksen D kohdan mukaisesti on luokiteltava nimikkeeseen 8471;
 - mustesuihkukirjoittimet (alanimike 8443 51 00 tai 8471 60 40);
 - elektroniset paristokäyttöiset taskukokoiset koneet, jotka suorittavat laskutoimintoja ja joissa on lisäksi muisti tietojen, esim. puhelinluettelon, aikataulun, muiston, kalenterin, jne. tallentamista varten (näistä koneista käytetään myös nimitystä "digital diaries" eli elektroniset muistiot) (alanimike 8470 10 00).

- 8473** **Osat ja tarvikkeet (muut kuin suojuspeitteet, kantolaukut ja niiden kaltaiset tavarat), jotka soveltuvat käytettäviksi yksinomaan tai pääasiallisesti nimikkeiden 8469-8472 koneissa**
- HS-selityksissä nimikkeessä 8473 mainittujen osien, rakenneyhdistelmien ja tarvikkeiden lisäksi tähän nimikkeeseen kuuluvat mm.:
1. kirjasinketjut, neulapää, kirjasinpää ja kirjasinkiekot,
 2. Winchester- tai ohutkalvotekniikalla valmistetut magneettipäät magneettilevyjen oheismuistiyksiköitä varten, myös tukivarteen asennettuina tai koteloiduina.
 3. Tiedontallennusyksiköt [Head/Disc/Assembly (HDA)], jotka on suunniteltu asennettaviksi pysyvästi levymuistiyksiköihin ja joissa on useita akselille asennettuja magneettilevyjä, luku- ja kirjoituspäillä varustettuja varsia, komento-, saanti- ja asennointimekanismeja; koko yksikkö on ilmatiiviisti suljettussa kotelossa.
 4. Väriauhakasetit, jotka on selvästi valmistettu vaihdettaviksi tarvikkeiksi ja joissa on erityiskotelossa sekä väri- että korjausnauha.
- 8473 10 11 ja 8473 10 19** **Elektroniset rakenneyhdistelmät**
- Elektroniset rakenneyhdistelmät koostuvat yhdestä tai useammasta painetusta piiristä, joissa on elektroniset integroidut piirit tai mikrorakenneyhdistelmät. Niissä voi olla myös erillisiä aktiivisia komponentteja, passiivisia komponentteja tai nimikkeen 8536 tavaroita tai muita sähkö- tai sähkömekaanisia laitteita.
- 8473 21 10** **Elektroniset rakenneyhdistelmät**
- Ks. alanimikkeiden 8473 10 11 ja 8473 10 19 selittävät huomautukset.
- 8473 29 10** **Elektroniset rakenneyhdistelmät**
- Ks. alanimikkeiden 8473 10 11 ja 8473 10 19 selittävät huomautukset.
- 8473 30 10 ja 8473 30 90** **Nimikkeen 8471 koneiden osat ja tarvikkeet**
- Näihin alanimikkeisiin eivät kuulu automaattisten tietojenkäsittelykoneiden näppäimistöt, jotka ovat omassa kotelossaan (alanimike 8471 60 50).
- 8473 30 10** **Elektroniset rakenneyhdistelmät**
- Ks. alanimikkeiden 8473 10 11 ja 8473 10 19 selittävät huomautukset.
- 8473 40 11 ja 8473 40 19** **Elektroniset rakenneyhdistelmät**
- Ks. alanimikkeiden 8473 10 11 ja 8473 10 19 selittävät huomautukset.
- 8473 40 90** **Muut**
- Tähän alanimikkeeseen kuuluvat osoitekoneissa käytettävät osoitelevyt, joissa olevat kopioitavat osoitteet on valmistettu pistotusmenetelmällä, pakottamalla tai erityisellä kirjoituskoneella. Näin ollen nämä levyt voivat olla metallista tai synteettisestä aineesta valmistettuja levyjä tai ne voivat olla pahvista tai kartongista valmistettuja pieniä kehystettyjä levyjä (kortit, vahakset), jne.
- Tähän alanimikkeeseen kuuluvat myös osoitelevyt, joihin osoitteita ei ole vielä kopioitu (pistotusmenetelmällä, pakottamalla tai kirjoituskoneella), jos ne ovat tunnistettavissa osoitekoneissa käytettäviksi osoitelevyiksi. Tällaiset tavarat, jotka on valmistettu paperista, pahvista tai kartongista, ts. pienet vahakset, jotka on asetettu pahvi- tai kartonkikehyksiin ja jotka voidaan syöttää osoitekoneisiin, luokitellaan kuitenkin nimikkeeseen 4816.
- 8473 50 10** **Elektroniset rakenneyhdistelmät**
- Ks. alanimikkeiden 8473 10 11 ja 8473 10 19 selittävät huomautukset.
- 8477** **Koneet ja laitteet kumin tai muovin työstöä varten tai kumi- tai muovitarvaroiden valmistusta varten, muualle tähän ryhmään kuulumattomat**
- HS-selityksissä nimikkeessä 8477 mainittujen koneiden lisäksi tähän nimikkeeseen kuuluvat mm.:
1. koneet kenkien kumisten ulkopohjien ja -korkojen irrottamista varten; näitä koneita käytetään kenkäteollisuudessa, mutta niitä ei ole kuitenkaan tarkoitettu nahan tai vuodan työstämiseen,

2. koneet, joilla leikataan laattoja vaahtomuovista, vaahtokumista, lateksivaahdosta ja niiden kaltaisista aineista; leikkaamista varten koneissa käytetään vanneterää tai sahanterää.

8479**Koneet ja mekaaniset laitteet, joilla on itsenäinen tehtävä, muualle tähän ryhmään kuulumattomat****8479 40 00****Köyden- tai kaapelinvalmistuskoneet**

Tähän alanimikkeeseen kuuluvat mm.:

1. Koneet ja laitteet, jotka valmistavat nuoraa, purjelankaa, köyttä tai kaapelia tekstiilikuiduista, esim.:
 - a) säikeidenkiertokoneet, jotka valmistavat köydensäikeitä kiertämällä yhteen kaksi tai useampia yksinkertaisia lankoja (kertokerrattu lanka),
 - b) köydenkiertokoneet, jotka kiertävät yhteen kaksi tai useampia köydensäikeitä valmistaen läpimitaltaan paksua köyttä tai kaapelia,
 - c) yhdistelmäkoneet, jotka kiertävät sekä säikeitä että köysiä ja jotka pääasiallisesti valmistavat painavampaa purjelankaa ja läpimitaltaan ohuempaa köyttä tai kaapelia.
2. Koneet ja laitteet, jotka valmistavat teräsköyttä tai -kaapelia (muuta kuin sähkökaapelia) samalla periaatteella kuin edellä kohdassa 1 kuvaillut koneet ja laitteet.
3. Koneet ja laitteet, jotka kiertävät tai punovat johdinkaapelia ja koneet, jotka valmistavat koaksiaalikaapelia.

Tähän alanimikkeeseen eivät kuulu koneet, jotka suorittavat säikeiden kiertämistä edeltävät työvaiheet esim. kampauskoneet, venytys- ja kertausvaiheessa käytettävät koneet, perättäisen esikehruun suorittavat koneet ja kehruukoneet, eivätkä kertauskoneet, joita käytetään kehräämöissä. Näillä koneilla voidaan myös valmistaa hienoa purjelankaa kertaamalla kertokerrattua lankaa (nimike 8445).

8479 89 98**Muut**

Tähän alanimikkeeseen kuuluvat mm.:

1. Tietyt koneet ja laitteet, jotka valmistavat piirilevyjä ja hybridimikropiirejä (työstämällä ja leikkaamalla laminoidusta paperista, lasikuitukankaasta, keraamisesta tai muusta eristävästä aineesta valmistettuja levyjä), esimerkiksi:
 - a) harjauskoneet ja ultraäänipesukoneet eristävästä aineesta tehtyjen levyjen puhdistamiseen,
 - b) valssauskoneet ja valukoneet, jotka päällystävät eristävästä aineesta tehdyt levyt fotoresistillä, sideaineella tai liimalla.
2. Tietyt koneet ja laitteet, jotka valmistavat integroituja monoliittipiirejä tai erillisiä puolijohdekomponentteja (tuottamalla, työstämällä ja leikkaamalla piikiekoja).

Monet koneet ja laitteet, jotka valmistavat piirilevyjä, hybridipiirejä tai integroituja monoliittipiirejä tai erillisiä puolijohdekomponentteja, luokitellaan kuitenkin täsmällisemmin muihin nimikkeisiin joten ne eivät kuulu näihin alanimikkeisiin. Tällaisia koneita ja laitteita ovat esimerkiksi:

- a) Vyöhykesulatusuunit piitankojen vyöhykesulattamista ja puhdistamista varten, hapetusuunit, joissa piikiekon pinnalle saadaan oksidikerros ja diffuusiuunit, joissa piikiekoihin lisätään epäpuhtausaineita (nimike 8417 tai 8514).
- b) Laitteet, jotka pinnoittavat (metalloivat) eristävän alustan (ohutkalvopiirien valmistusta varten) tai piikiekot höyryttämällä (nimike 8417, 8419 tai 8514) tai katodisputteroinnilla (8543).
- c) Laitteet, joilla kuivataan painetut tai pestyt eristävät alustat, sekä piikiekojen jatkuvakestoiset kuivauskoneet ja -laitteet (nimike 8419 tai 8514).
- d) Lingot, jotka päällystävät eristävän alustan tai piikiekot fotoresistillä (nimike 8421).
- e) Ruiskuetsauskoneet, joilla eristävälle alustalle ruiskutetaan syövyttävää ainetta ja ruiskutuslaitteet puolijohdekiekkojen puhdistamista varten (nimike 8424).
- f) Automaattiset materiaalin käsittelykoneet puolijohdekiekkojen, —kiekkokasettien, —kiekkokoteloiden ja muiden puolijohdekomponenttien materiaalin kuljettamista, käsittelyä ja varastoimista varten (nimike 8428).
- g) Silkipainokoneet, joilla eristävälle alustalle painetaan kuvioita syövytyksen kestäväällä värillä (nimike 8443).
- h) Plasmaetsauskoneet, jotka etsaavat kuvioitapiikiekojen puolijohdeaineeseen irrottamalla ainetta plasmasuuhkulla, laser-säteellä piirrottavat koneet, joilla piikieko jaetaan (leikataan) siruiksi ja lasersäteellä kaivertavat koneet, joilla kaiverretaan valmiiden, integroitujen monoliittipiirien ja erillisten puolijohdekomponenttien muoviset kotelot (8456).

- ij) Työstökoneet, joilla porataan tai jyrsitään eristävää alustaa, työstökoneet, joilla piitanko sahataan piikiekoiksi (esim. piikiekkosaha), työstökoneet, joilla leikataan tai lävistetään piirilevyjä, työstökoneet, joilla hiotaan tai kiillotetaan alustoja tai piikiekkoja ja työstökoneet, joilla sahataan piikiekkoja puolijohdesiruiksi (nimike 8464 tai 8465).
- k) Puristimet, joilla valmistetaan sirujen muovisia kotelaita puristamalla muovivainetta sirun ympärille (nimike 8477).
- l) Laitteet, joilla juotetaan kultalangat integroitujen monoliittipiirien liitännäalueisiin ultraääni- tai sähkökompressiohitsauksella (nimike 8515).
- m) Laitteet eristävien alustojen elektrolyyttistä metallilla pinnoittamista varten, sirujen galvanointikylyvyt kytkeänpisteiden tinaamiseen ja hiukkaskiihdyttimet tietyn aineen (esim. boorin tai fosforin) ionien istutusta varten (nimike 8543).
- n) Laitteet, jotka valmistavat fotografisella menetelmällä valotusmaskeja painettuja piirejä varten (valopiirturit) tai jotka siirtävät piirikuvioita (piirirakenteita) piikiekoille (nimike 9006).
- o) Valotuslaitteet, jotka projisoivat johteet ja piirikuviot eristävälle alustoille tai piikiekoille, jotka on painettu tai päällystetty fotoresistillä (nimike 9010).
- p) Sähkökoneet ja -laitteet, jotka koestavat valmiit painetut piirit, hybridipiirit, piikiekot tai sirut sähköisellä mittauksella ja jotka toteavat ja paikallistavat viat, mukaan lukien koneet ja laitteet, jotka on varustettu vikoja merkitsevällä laitteella tai laittelulaiteella, joka lajittelee tarkastetut tuotteet eri säiliöihin (nimike 9030).

Näihin alanimikkeisiin kuuluvat kuitenkin mm. autotallinovie avausjärjestelmät, jotka ovat mekaanisia laitteita, jotka avavat ja sulkevat automaattisesti autotallien nosto- tai kippiovet radiokauko-ohjauksella. Ne kiinnitetään autotallin kattoon ja ne koostuvat pääasiassa sähkömoottorista, jossa on käyttökara, voimansiirtolaitteella varustetusta liitosraiteesta ja ohjausvivusta, joka kiinnitetään autotallin oveen. Sähkömoottori on yhdistetty kaapelilla radiokauko-ohjausvastaanottimeen, joka kytkee sähkömoottorin virtalähteen päälle, kun se vastaanottaa ohjaussignaaleja ajoneuvossa olevasta radiokauko-ohjauslähettimestä.

Näiden järjestelmien kauko-ohjauksessa tarvittavat radiolähetimet ja -vastaanottimet eivät kuitenkaan kuulu tähän alanimikkeeseen vaan ne luokitellaan nimikkeseen 8526 ominaisuuksiensa mukaan.

8481

Hanat, venttiilit ja niiden kaltaiset laitteet putkijohtoja, höyrykattiloita, säiliöitä, astioita tai niiden kaltaisia tavaroita varten, myös paineenalennusventtiilit ja termostaatin ohjaamat venttiilit

8481 10 05

Yhdistetyn suodattimen tai voitelulaitteen

Tähän alanimikkeeseen kuuluvat tavarat, joissa on erilaisia komponentteja, jotka suorittavat paineilmajärjestelmien säätämisessä tarvittavia toimintoja: ilmansuodatus (epäpuhtauksien, esim. veden, ruosteen, lian jne. poistamista varten), oikeaan työpaineeseen säätäminen ja voitelu (pneumaattisten komponenttien sujuvan toiminnan varmistamiseksi).

Näillä tavaroilla on tavallisesti seuraavanlainen ulkonäkö:

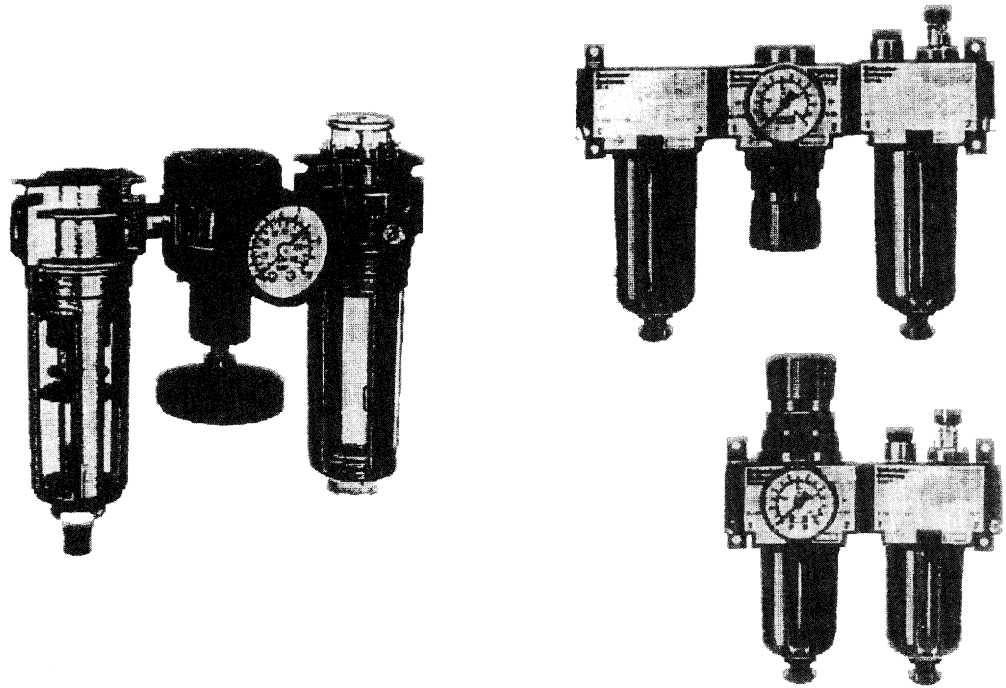

85 RYHMÄ

SÄHKÖKONEET JA -LAITTEET SEKÄ NIIDEN OSAT; ÄÄNEN TALLENNUS- TAI TOISTOLAITTEET, TELEVISIOKUVAN TAI -ÄÄNEN TALLENNUS- TAI TOISTOLAITTEET SEKÄ TÄLLAISTEN TAVAROIDEN OSAT JA TARVIKKEET**8501 Sähkömoottorit ja -generaattorit (ei kuitenkaan sähkögeneraattoriyhdistelmät)**

Tähän nimikkeeseen kuuluvat mm. pyöriväntuulilasinpyyhkimien sähkömoottorit ilman varsia tai pyyhkimien sulkia, mutta varustettuina voimansiirtomekanismeilla (hammasvaihteella ja kiertotangolla), jotka muuttavat moottorin pyörivän liikkeen edestakaiseksi.

8502 Sähkögeneraattoriyhdistelmät ja pyörivät sähkömuuttajat

HS-selityksissä nimikkeeseen 8502 osissa I ja II kuvattujen sähkökoneiden lisäksi tähän nimikkeeseen kuuluvat mm. kaskadimuuttajat, Ward-Leonard -järjestelmät ja pyörivät vaihesiirtäjät.

8502 39 91 Turbogeneraattorit

Turbogeneraattoreja pyörittävät suoraan kaasui- tai höyryturbiinit. Niissä on kiinteä lieriömäinen roottori, jossa on pitkittäisiin uriin asennetut induktiokäämit. Roottori voi koostua yhtenäisestä kappaleesta tai useasta kiinteästä osasta.

Turbogeneraattorit ovat tavallisesti ilmajäähdytteisiä, mutta suurtehoiset mallit ovat vetyjäähdytteisiä.

8503 00 Osat, jotka soveltuvat käytettäväksi yksinomaan tai pääasiallisesti nimikkeeseen 8501 tai 8502 koneissa

Tähän nimikkeeseen eivät kuulu mm. sähkömoottoreiden kytkentälevyt (nimike 8536).

8504 Sähkömuuttajat, staattiset sähkömuuttajat (esim. tasasuuntaajat) ja induktorit

HS-selityksissä nimikkeessä 8504 mainittujen tuotteiden lisäksi tähän nimikkeeseen kuuluvat mm:

1. aseteltavat muuttajat (esim. liukumuuttajat) ja säätömuuttajat;
2. hajakenttämuuttajat loisteputkia varten;
3. erityismuuttajat teletekniikkaa varten;
4. tasauskelat;
5. lähtökelat;
6. tasoituskuristimet;
7. kelat, joissa on säädettävä sydän induktanssin muuttamista varten;
8. sähköpurkauslamppujen ja -putkien kuristimet;
9. pupiinakelat;
10. Godefroy-kelat;
11. stabiloidut virtalähteet (tasasuuntaaja, jossa on säätölaite)

Tähän nimikkeeseen kuuluvat myös mm. seleeni- tai kuparioksiditasasuuntaus-elementit, joko yksittäisinä (erityisesti seleenikiekot) tai yhdistelminä.

85 ryhmän 2 huomautuksen mukaisesti tähän nimikkeeseen eivät kuitenkaan kuulu asennetut germanium- tai piikidekomponentit, yksittäisinä tai yhdistelminä, myös jäähdytys- tai eristyslaitteilla varustetut jne., jos niitä ei ole yhdistetty toiseen sähköiseen komponenttiin kuten muuntajaan tai vastukseen (nimike 8541).

Tähän nimikkeeseen eivät myöskään kuulu:

- a) vaihtokytkimet moninapaisia muuntajia varten (nimike 8536);
- b) esim. tasasuuntauslamput ja -putket, esim. panotronit, tyratronit ja ignitronit sekä korkeajännitetasasuuntausputket röntgenlaitteita varten (alanimike 8540 89 00);
- c) nimikkeen 9032 jännitteensäätimet.

8504 90 05

Alanimikkeen 85045030 tuotteiden elektroniset rakenneyhdistelmät

Ilmaisin "elektroniset rakenneyhdistelmät" määrittelystä ks. alanimikkeiden 8473 10 11 ja 8473 10 19 selittävät huomautukset.

8504 90 91

Alanimikkeen 85044020 tuotteiden elektroniset rakenneyhdistelmät

Ilmaisin "elektroniset rakenneyhdistelmät" määrittelystä ks. alanimikkeiden 8473 10 11 ja 8473 10 19 selittävät huomautukset.

8505

Sähkömagneetit; kestopagneetit ja tavarat, jotka magnetoinnin jälkeen on tarkoitettu käytettäväksi kestopagneetteina; sähkömagneetti- tai kestopagneetti-istukat ja niiden kaltaiset pitimet; sähkömagneettiset kytkimet ja jarrut; sähkömagneettiset nostopäät

8505 90 10

Sähkömagneetit

Tähän alanimikkeeseen kuuluvat mm. sähköiset käyttömagneetit, jotka on asennettu yksityisautojen oviin ja jotka ovat osa autonovien keskuslukitusjärjestelmää. Tällaiset järjestelmät on yhdistetty ajoneuvon vrranlähteeseen ja ne aktivoituvat järjestelmän sähköisen ohjauslaitteen lähettämistä signaaleista. Jos yksi ajoneuvon ovista avataan tai suljetaan käsivoimin, samanaikaisesti muut ovet menevät lukkoon tai niiden lukot avautuvat sähkömagneettisesti.

Tähän alanimikkeeseen eivät kuitenkaan kuulu sähkömagneettisesti toimivat ruiskutusventtiilit, joita käytetään kipinäsytytteisissä tai puristussytytteisissä mäntämootoreissa ja joiden venttiilienrungot on varustettu magneettikäännyksellä ja neulat vastaavasti magneettipidättimellä (alanimike 8409 91 00 tai 8409 99 00).

8506

Galvaanisiet parit ja paristot

8506 10 11

Lieriöparit

Lieriöpareilla on ympyrän muotoinen poikkileikkaus. Positiiviset ja negatiiviset navat sijaitsevat vastakkaisissa päissä. Lieriöparien pituus on suurempi kuin niiden läpimitta:

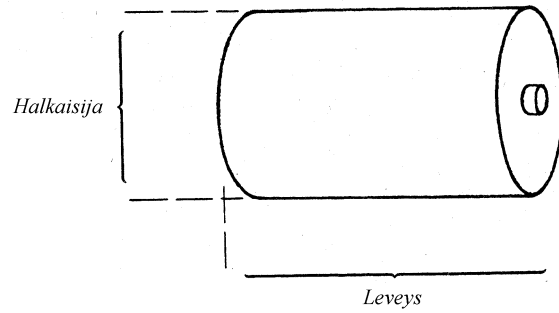

8506 10 15

Nappiparit

Nappiparien korkeus on pienempi tai yhtä suuri kuin niiden läpimitta.

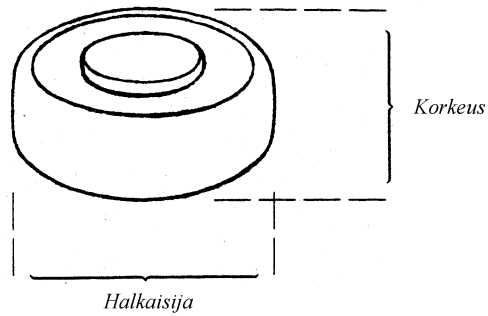

8506 10 91

Lieriöparit

Ks. alanimikkeen 8506 10 11 selittävät huomautukset.

8506 10 95

Nappiparit

Ks. alanimikkeen 8506 10 15 selittävät huomautukset.

8506 30 10

Lieriöparit

Ks. alanimikkeen 8506 10 11 selittävät huomautukset.

8506 30 30

Nappiparit

Ks. alanimikkeen 8506 10 15 selittävät huomautukset.

8506 40 10

Lieriöparit

Ks. alanimikkeen 8506 10 11 selittävät huomautukset.

8506 40 30

Nappiparit

Ks. alanimikkeen 8506 10 15 selittävät huomautukset.

8506 50 10

Lieriöparit

Ks. alanimikkeen 8506 10 11 selittävät huomautukset.

8506 50 30

Nappiparit

Ks. alanimikkeen 8506 10 15 selittävät huomautukset.

8506 60 10

Lieriöparit

Ks. alanimikkeen 8506 10 11 selittävät huomautukset.

8506 60 30

Nappiparit

Ks. alanimikkeen 8506 10 15 selittävät huomautukset.

- 8506 80 11 Lieriöparit**
Ks. alanimikkeen 8506 10 11 selittävät huomautukset.
- 8506 80 15 Nappiparit**
Ks. alanimikkeen 8506 10 15 selittävät huomautukset.
- 8507 Sähköakut sekä niihin kuuluvat erottimet, myös suorakaiteen tai neliön muotoiset**
- 8507 20 10 Muut lyijyakut**
-
- 8507 20 89** Lukuun ottamatta akkuja, jollaisia käytetään mäntämoottoreiden käynnistämiseen (ks. alanimikkeet 8507 10 10 - 8507 10 89), näihin alanimikkeisiin kuuluvat HS-selityksissä nimikkeen 8507 kolmannen kappaleen kohdassa 1 mainitut sähkölyijyakut.
Näitä akkuja käytetään esimerkiksi sähköajoneuvoissa ja syöttämään virtaa teleliikennelaitteistoihin.
- 8507 30 10 Nikkeli-kadmiumakut**
-
- 8507 30 98** Näiden alanimikkeiden akkuja käytetään erityisesti kaivostyöntekijöiden turvalampuissa ja usein kuivapattereiden sijasta kannettavissa radioissa, televisiovastaanottimissa, sähköllä toimivissa partakoneissa ja muissa sähköllä toimivissa laitteissa.
- 8507 80 10 Muut akut**
-
- 8507 80 99** Näihin alanimikkeisiin kuuluvat mm. nikkelihydridi-, hopeasinkki- ja hopeakadmiumakut.
- 8507 90 10 Osat**
-
- 8507 90 98** Näihin alanimikkeisiin eivät kuulu mm. akun kennojen liitososat (alanimike 8536 90 85).
- 8509 Sähkömekaaniset talouskoneet ja -laitteet yhteenrakennetuina sähkömoottorein**
- 8509 80 00 Muut koneet ja laitteet**
Tähän alanimikkeeseen kuuluvat mm. sähköllä toimivat manikyyri- ja pedikyyrilaitteet yhteenrakennetuina sähkömoottorein ja yhdistettynä kaapelilla laitteeseen kuuluvaan virtalähdexsikköön.
- 8510 Partakoneet, hiusten- tai karvanleikkuukoneet, sekä ihokarvojen poistolaitteet yhteenrakennetuina sähkömoottorein**
- 8510 10 00 Partakoneet**
Partakoneet, joissa on hiusten- tai karvanleikkuukone, luokitellaan tähän alanimikkeeseen.
- 8511 Sähkösytytys- tai -käynnistyslaitteet, jollaisia käytetään kipinäsytytys- tai puristussytytysmoottoreissa (esim. sytytysmagneetit, laturimagneetit, sytytyskelat, sytytys- ja hehkutulpat sekä käynnistinmoottorit); generaattorit (esim. tasavirta- tai vaihtovirtageneraattorit) sekä lataus- ja takavirtareleet, jollaisia käytetään polttomoottoreiden yhteydessä**
- 8511 40 10 Käynnistinmoottorit, myös jos ne toimivat generaattorina**
ja
8511 40 90 Näiden alanimikkeiden laitteet toimivat tavallisesti 6, 12 tai 24 V:n jännitteellä ja niissä on erityislaitteita moottoreihin kiinnittämistä varten.
Näihin alanimikkeisiin kuuluvat mm.:
1. käynnistinmoottorit, joissa on liukuva ankkuri, käynnistinmoottorit, joissa on liukuva syöttölaite, käynnistinmoottorit, joissa on kierukka ja käynnistinmoottorit, joissa on liukuva hammaspyörä ja kierukka;
 2. käynnistinmoottorista ja generaattorista yhdeksi yksiköksi muodostettu laite.
- 8512 Sähköllä toimivat valaistus- tai merkinantolaitteet (muut kuin nimikkeen 8539 tavarat), sähköllä toimivat tuulilasinyyhkimet sekä sähköllä toimivat jään- tai huurunpoistolaitteet, jollaisia käytetään polku-
pyörissä tai moottoriajoneuvoissa**
- 8512 90 00 Osat**
Tähän alanimikkeeseen kuuluvat mm. auton etulyhtyjen kehykset ja heijastimet sekä sähköllä toimivien tuulilasinyyhkimien varret, myös ne, joissa on pyyhkimien sulat.
Tähän alanimikkeeseen eivät kuitenkaan kuulu lampunpitimet (alanimike 8536 61 10 tai 8536 61 90).

- 8516** **Vedenkuumennuslaitteet ja kuumanvedenvaraajat sekä uppokuumentimet, sähköllä toimivat; huoneiden tai vastaavien tilojen sähkölämmityslaitteet sekä maan sähkölämmityslaitteet; sähkölämpölaitteet hiustenkäsitelyä varten (esim. hiustenkuivaajat, kihartimet ja kiharruspihtien kuumentimet) tai käsien kuivaamista varten; sähkösilitysraudat; muut sähkölämpölaitteet, jollaisia käytetään taloudessa; sähkökuumennusvastukset, muut kuin nimikkeeseen 8545 kuuluvat**
- 8516 10 11** **Vedenkuumennuslaitteet ja kuumanvedenvaraajat sekä uppokuumentimet, sähköllä toimivat**
-
8516 10 99 Näihin alanimikkeisiin kuuluvat mm.:
1. vedenkuumentimet, jotka toimivat sekä vedenkuumennuslaitteina että kuumanvedenvaraajina;
 2. sähköllä toimivat kattilat, jotka tuottavat ainoastaan kuumaa vettä tai kuumaa vettä ja matalapaineista höyryä samanaikaisesti.
- Näihin alanimikkeisiin eivät kuulu sähköllä lämmitettävät höyrykattilat, kuumavesikattilat (nimike 8402) eivätkä keskuslämmitykseen tarkoitettut sähkölämmityskattilat (nimike 8403).
- 8516 21 00** **Huoneiden tai vastaavien tilojen sähkölämmityslaitteet sekä maan sähkölämmityslaitteet**
-
8516 29 99 Näihin alanimikkeisiin kuuluvat mm.:
1. saunojen sähkökiukaat;
 2. paristokäyttöiset kuumentimet moottoriajoneuvojen jäätyneiden ovenlukkojen lämmittämistä ja sulattamista varten lukkoon asennettavan kuumennuselementin avulla. Näissä pienissä kannettavissa laitteissa voi olla nimikkeeseen 8513 luokiteltava lamppu, joka valaisee käsiteltävää aluetta.
- 8516 60 10** **Liedet (joissa on ainakin uuni ja lämpölevyt)**
- Liesissä on ainakin yksi lämpölevy ja uuni (jossa voi olla myös mikroaaltoyksikkö tai grilli).
- 8516 79 80** **Muut**
- HS-selityksissä nimikkeen 8516 kohdan E alakohdissa 5 - 7 ja 9 - 18 kuvattujen laitteiden lisäksi tähän alanimikkeeseen kuuluvat mm.:
1. kotisaunalaiteet, joissa on infrapunasäteilijät (yksittäiset kaapit);
 2. jalanlämmityslevyt;
 3. sähköisesti kuumennettavat kenkätelineet;
 4. piilolinssien lämpödesifointilaitteet, joissa on kaksi pientä sähköllä kuumennettavaa ja kierrettävillä kansilla varustettua lokeroa, joihin piilolinssit asetetaan ja jotka kuumentavat puhdistusnesteen.
- 8516 80 91 ja 8516 80 99** **Muut**
- Näihin alanimikkeisiin kuuluvat mm. langat, kaapelit, nauhat ja niiden kaltaiset tavarat, jotka on eristetty ja joilla lämmitetään sisäkattoja, seiniä, putkia, säiliöitä jne.
- Näihin alanimikkeisiin eivät kuitenkaan kuulu lämmitysvastukset, jotka on yhdistetty laitteiden osiin, esim. silitysrautojen pohjiin ja sähköliesien keittolevyihin (alanimike 8516 90 00).
- 8517** **Sähkölaitteet langallista puhelua tai langallista sähkötystä varten, myös langalliset puhelimet, joissa on langaton luuripuhelin, ja kantoaaltojärjestelmissä tai digitaalijärjestelmissä käytettävät teleliikennelaitteet; kuvapuhelimet**
- 8517 19 10** **Kuvapuhelimet**
- Tähän alanimikkeeseen kuuluvat rakennusten kuvapuhelimet. Tällaiset kuvapuhelimet koostuvat pääosin langallisesta puhelimesta, televisiokamerasta ja televisiovastaanottimesta (langallinen lähetyks).
- Tähän alanimikkeeseen kuuluvat myös videovalvontajärjestelmät, jotka muodostuvat kamerasta, usealla kutsupainikkeella varustetusta paneelista, yhdestä tai useammasta liitintauluun kytketystä videomonitorista sekä koaksaalikaapeleista, jotka liittävät yhteen järjestelmän eri elementit, jotka esitetään tullille vähittäismyymintuotoon pakattuna sarjana.
- Tämän alanimikkeen tuotteet voivat olla myös yhdistettynä sähköiseen ovenavaajaan, merkinantolaitteeseen tai valonlähteeseen.

8517 19 90**Muut**

HS-selityksissä nimikkeeseen 8517 osan I kohdassa A kuvattujen puhelimien lisäksi tähän alanimikkeeseen kuuluvat mm. näppäinpuhelimet, joissa on magneettinen kortinlukija, näyttö, mikroprosessorilla varustettu elektroninen piirilevy, useita muisteja, kello ja modulaattori-demodulaattori (modeemi). Näitä laitteita ei käytetä ainoastaan puhelimina, vaan myös (esim. tavarataloissa) pääteinä, esim. tarkistettaessa magneettiluottokorttien tai sekkien kelpoisuutta tai siirrettäessä myyntitietoa puhelinverkon kautta automaattisiin tietojenkäsittelykoneisiin.

8517 21 00**Telekopiolaitteet (telefaxlaitteet)**

HS-selityksissä, nimikkeeseen 8517 kohdan II alakohdassa E kuvailluissa telekopiolaitteissa voi olla muisti- ja tallennustoiminto valittavia numeroita varten.

Niissä voi olla myös lisätoimintoja kuten kopiointitoiminto.

8517 50 10**Kantoaaltojärjestelmissä käytettävät**

Tämän alanimikkeeseen laitteita voidaan käyttää suuren viestimäärän samanaikaiseen lähettämiseen saman puhelin- tai lennätinlinjan (esim. koaksiaalikaapelin) välityksellä. Näitä laitteita voidaan käyttää myös viestien lähettämiseen sähköverkon välityksellä (esim. sähkölaitosten yhdistämiseksi sähköasemiin).

Näiden laitteiden toimintaperiaate perustuu kanta-aallon tuottamiseen, minkä jälkeen sanaa, viestiä tai mitä tahansa muuta välitettävää tietoa edustavat sähköimpulssit moduloivat kanta-aallon.

8517 80 90**Muut**

Tähän alanimikkeeseen kuuluu mm. sääkarttapiirturi. Näihin kuuluvat vastaanottavat telepäätelaitteet, joissa moduloidut, kaapelin välityksellä tulevat signaalit muunnetaan sähköimpulsseiksi, joilla ohjataan rekisteröintielektrodeja. Näiden impulssien ohjaamina elektrodit polttavat pisterivejä metalloituun paperiin ja tuottavat näin sääkartan.

8517 90 11**Elektroniset rakenneyhdistelmät**

Ks. alanimikkeiden 8473 10 11 ja 8473 10 19 selittävät huomautukset.

8517 90 82**Elektroniset rakenneyhdistelmät**

Ks. alanimikkeiden 8473 10 11 ja 8473 10 19 selittävät huomautukset.

8518**Mikrofonit ja niiden jalustat; kaiuttimet, myös koteloidut; kuulokkeet, myös kuuloke-mikrofoniyhdistelmät; sähköllä toimivat äänitaajuusvahvistimet; sähköllä toimivat äänen vahvistinyhdistelmät****8518 40 91****Joissa on ainoastaan yksi kanava**

Tämän alanimikkeeseen vahvistimet voivat käsitellä ainoastaan yhden tulosignaalin, jonka ne vahvistuksen jälkeen välittävät yhden tai useamman ulosmenokanavan (esim. kaiuttimien) kautta.

8519**Levysoittimet (joko sähkövahvistimella varustettuina tai ilman), kasettisoittimet ja muut äänen toistolaitteet, joissa ei ole äänen tallennuslaitetta****8519 92 00****Taskukokoiset kasettisoittimet**

Tällaisten laitteiden mittojen määrittämisessä sovelletaan tämän ryhmän 1 alanimikehuomautusta ja otetaan huomioon ainoastaan kotelon mitat. Laitteessa olevia ulkonemia, kuten esim. säätönappuloita ja sulkemis- ja kiinnityslaitteita, ei oteta tällöin huomioon.

8520**Magneettinauhurit ja muut äänen tallennuslaitteet, myös jos niissä on äänen toistolaite****8520 32 30****Taskukokoiset nauhurit**

Alanimikkeeseen 8519 92 00 selittävät huomautukset koskevat soveltuvin osin tätä alanimikettä.

8520 33 30**Taskukokoiset nauhurit**

Alanimikkeeseen 8519 92 00 selittävät huomautukset koskevat soveltuvin osin tätä alanimikettä.

8522**Osat ja tarvikkeet, jotka soveltuvat ainoastaan tai pääasiallisesti käytettäväksi nimikkeiden 8519-8521 laitteisiin**

- 8522 90 51** **Elektroniset rakenneyhdistelmät**
ja
8522 90 59 Ks. alanimikkeiden 8473 10 11 ja 8473 10 19 selittävät huomautukset.
- 8523** **Valmistettu tallentamaton materiaali äänen tallennukseen tai muiden ilmiöiden vastaavalla tavalla tapahtuvaan tallennukseen, ei kuitenkaan 37 ryhmän tuotteet**
- 8523 11 00** **Magneettinauhat**
-
8523 13 00 Näihin alanimikkeisiin kuuluvat myös nauhat, jotka on leikattava määräkokoisiksi ennen käyttöä.
- 8525** **Radiopuhelin-, radiolennätin-, yleisradio- tai televisiolähettimet, myös yhteenrakennetuin vastaanottimin tai äänen tallennus- tai toistolaittein; televisiokamerat; yksittäisiä kuvia ottavat videokamerat ja muut videokameranauhurit**
- 8525 10 10** **Lähettimet**
-
8525 10 80 Näihin alanimikkeisiin kuuluvat mm. lähettimet induktiivisia henkilöhakulaitteita varten.
- 8525 20 10** **Lähettimet, yhteenrakennetuin vastaanottimin**
-
8525 20 99 Näihin alanimikkeisiin kuuluvat mm. laitteet, joissa on kaikki lähettämiseen ja vastaanottamiseen tarvittavat osat samassa kotelossa tai kuoressa. Tällaisia laitteita ovat esimerkiksi "walkie-talkie" -mallia olevat kannettavat radiopuhelimet, joissa on paristot tai akku tai joissa on lähetin-vastaanotinlaitteet, joiden virtalähdeyksikkö on erillinen ja kytketty laitteeseen ainoastaan kaapelin välityksellä.

Näihin alanimikkeisiin kuuluvat myös yksiköt, joissa lähetin- ja vastaanotinosat sijaitsevat eri kaapeissa tai kotelossa, jos ne muodostavat toiminnallisen yksikön. Jotta lähetin- ja vastaanotinosat katsottaisiin yhdeksi toiminnalliseksi yksiköksi, ne on asennettava lähelle toisiaan (esim. samoihin tiloihin tai samaan ajoneuvoon) ja niillä on oltava tiettyjä yhteisiä osia, kuten esim. antenni.
- 8525 20 91** **Soluverkkoja varten (matkapuhelimet)**

Nämä puhelimet vastaanottavat ja lähettävät radioaaltoja, joita toisiinsa liitetyt radiopuhelinaset (tukiasemat) ottavat vastaan tai lähettävät edelleen. Kukin tukiasema kattaa yhden maantieteellisen alueen (solun). Jos käyttäjä siirtyy solusta toiseen puhelun aikana, puhelu siirtyy automaattisesti solusta toiseen keskeytyksettä.

Nämä puhelimet ovat langattomia ja niissä on antenni. Toisin kuin alanimikkeen 8517 11 00 puhelimissa, näissä puhelimissa ei ole puhelinverkkoon kytkettyä perusyksikköä.
- 8525 30 10** **Televisiokamerat**
ja
8525 30 90 Näihin alanimikkeisiin eivät kuulu näkövammaisille tarkoitettut elektroniset lukulaitteet (ks. alanimikkeen 8543 89 95 selittävät huomautukset).
- 8525 40 11** **Yksittäisiä kuvia ottavat videokamerat**
ja
8525 40 19 Ks. alanimikkeiden 8525 30 10 - 8525 30 90 selittävät huomautukset.
- 8525 40 99** **Muut**

Tähän alanimikkeeseen kuuluvat laiteyhdistelmät, joissa on videokamera ja kuvan tallennus- tai toistolaite (ns. "camcorde-rit" eli kameranauhurit) ja jotka eivät tallenna ainoastaan kameralla otettuja kuvia vaan myös televisio-ohjelmia. Näin tallennetut kuvat voidaan toistaa erillisen televisiovastaanottimen kuvaruudulla.

Kameranauhurit, joilla voidaan tallentaa ainoastaan videokameralla otettuja kuvia ja toistaa ne erillisen televisiovastaanottimen kuvaruudulla luokitellaan kuitenkin alanimikkeeseen 8525 40 91.
- 8527** **Radiopuhelin-, radiolennätin- tai yleisradiovastaanottimet, myös samaan ulkokuoreen yhdistetyin äänen tallennus- tai toistolaittein tai kelloin**

Lähettimistä, joissa on yhteenrakennettu vastaanotin, ks. alanimikkeiden 8525 20 10 - 8525 20 99 selittävät huomautukset.

- 8527 12 10**
ja
8527 12 90
- Taskukokoiset radiokasettisoittimet**
- Ks. alanimikkeen 8519 92 00 selittävät huomautukset.
- 8527 21 20**
-
8527 29 00
- Yleisradiovastaanottimet, jotka eivät pysty toimimaan ilman ulkoista voimanlähdettä ja jollaisia käytetään moottoriajoneuvoissa, mukaan lukien laitteet, jotka voivat toimia myös radiopuhelin- tai radiolennätinvastaanottimina**
- Alanimikkeiden 8527 31 11 - 8527 39 80 selittävät huomautukset koskevat soveltuvin osin näitä alanimikkeitä.
- 8527 31 11**
-
8527 39 80
- Muut yleisradiovastaanottimet, mukaan lukien laitteet, jotka voivat toimia myös radiopuhelin- tai radiolennätinvastaanottimina**
- Näihin alanimikkeisiin kuuluvat mm. yleisradiovastaanottimet, joissa on valintapiirit, joiden avulla vastaanotin viritetään tietylle kanavalle tai kantotaajuudelle, sekä demodulaatiopiirit. Nämä laitteet on tavallisesti suunniteltu toimimaan omalla antennilla tai yhteisantennijärjestelmässä (suurtaajuinen kaapeloitu jakelujärjestelmä).
- 8527 31 11**
-
8527 31 98
- Joihin on yhdistetty äänen tallennus- tai toistolaitteet**
- Vähittäismyyntiä varten sarjoiksi pakatut stereojärjestelmät (hifijärjestelmät), joihin kuuluu yleisradiovastaanotin ja jotka koostuvat omissa erillisissä ulkokuorissaan olevista yksiköistä ja joihin on yhdistetty esim. CD-soitin, kasettisoitin ja taajuuskorjaimella varustettu vahvistin, kuuluvat aina näihin alanimikkeisiin, koska yleisradiovastaanotin antaa niille niiden olennaisen luonteen.
- 8527 31 11**
ja
8527 31 19
- Joissa on samassa ulkokuoressa yksi tai useampi kaiutin**
- Näihin alanimikkeisiin kuuluvat laitteet, joiden kaiuttimet eivät ole irroitettavissa.
- Näihin alanimikkeisiin eivät kuitenkaan kuulu laitteet, joissa on irrotettavat kaiuttimet, vaikka kaiuttimet voitaisiin kiinnittää laitteeseen kiinnittimillä (alanimike 8527 31 91, 8527 31 93 tai 8527 31 98).
- 8527 31 91**
-
8527 31 98
- Muut**
- Jos stereojärjestelmiin (hifijärjestelmiin) tarkoitetut kaiuttimet on erityisesti suunniteltu näitä yhdistelmiä varten ja pakattu yhdessä näiden yhdistelmien muiden osien kanssa, ne kuuluvat näihin alanimikkeisiin.
- 8528**
- Televisiovastaanottimet, myös samaan ulkokuoreen yhdistetyin yleisradiovastaanottimin tai äänen tai videosaiginaalin tallennus- tai toistolaittein; videomonitorit ja videoprojektorit**
- Tähän nimikkeeseen kuuluviissa ja erityisesti kotitalouksissa käytettävissä laitteissa on usein kamerasignaalia seuraavan äänen vastaanotin- ja vahvistinlaitteet. Näissä laitteissa voi olla myös kaiuttimet.
- Televisiovastaanottimet, jotka on liitetty tai yhdistetty muihin laitteisiin muodostaen niiden kanssa yksikön, luokitellaan tavallisesti siihen nimikkeeseen, johon yksikölle olennaisen luonteen antava osa luokitellaan.
- Tähän nimikkeeseen eivät näin ollen kuulu laitteet, joita käytetään lennätinviestien (morseaakkoset, Baudot, ISO, ASCII tai muut koodit) lähettämiseen ja vastaanottamiseen ja niiden näyttämiseen monitorilla (nimike 8517).
- Tähän nimikkeeseen eivät kuulu näkövammaisille tarkoitetut elektroniset lukulaitteet (ks. alanimikkeen 8543 89 95 selittävät huomautukset).
- 8528 12 10**
- Televisioprojektorit**
- Televisioprojektoreissa on yksi tai useampi sisäänrakennettu kuvaputki, joka heijastaa kuvan optisen järjestelmän kautta kuvapinnalle.
- Kuvapinta voi olla yhdistetty samaan ulkokuoreen televisiovastaanottimen kanssa tai se voi olla erillinen.
- 8528 12 52**
-
8528 12 76
- Joissa on yhteenrakennettu kuvaputki**
- Näihin alanimikkeisiin kuuluvat mm. laitteet, joissa on yhdistetty viritin- ja näyttötoiminnot samaan ulkokuoreen ja jotka mahdollistavat näiden tiettyjen osien samanaikaisen käytön. Kotitalouksissa käytettävät televisiovastaanottimet ovat tavallisesti tällaisia laitteita.
- Kuvaruudun läpimitalla tarkoitetaan kuvaputken aktiivisen osan suoraa lävistäjää.
- 8528 12 81**
ja
8528 12 89
- Joissa on kuvaruutu**
- Näihin alanimikkeisiin kuuluvat mm. laitteet, joissa on nestekidenäyttö (LCD-näyttö).

8528 12 90**Videovirittimet****8528 12 95**

Näissä laitteissa on valintapiirit, jotka tekevät mahdolliseksi virityksen tietyille kanavalle tai kantotaajuudelle, sekä demodulaatiopiirit. Ne on tavallisesti suunniteltu toimimaan omalla antennilla tai yhteisantennilla (suurtaajuinen kaapeloitu jakelu-järjestelmä). Antosignaalia voidaan käyttää videomonitorien tai videosignaalien tallennus- tai toistolaitteiden ottosignaalina. Antosignaali on alkuperäinen kamerasignaali (ts. sitä ei ole moduloitu lähettämistä varten).

Nämä laitteet on toisinaan varustettu dekooderilla tai erotinpiireillä synkronointia varten.

8528 12 90**Automaattiseen tietojenkäsittelykoneeseen asennettaviksi tarkoitetut elektroniset rakenneyhdistelmät**

Ilmaisen "elektroniset rakenneyhdistelmät" määrittelystä ks. alanimikkeiden 8473 10 11 ja 8473 10 19 selittävät huomautukset.

8528 13 00**Mustavalkovastaanottimet tai muut yksivärvivastaanottimet**

Alanimikkeiden 8528 12 90 ja 8528 12 95 selittävät huomautukset koskevat soveltuvin osin tämän alanimikkeen viritimiä.

8528 21 14**Värimonitorit****8528 21 90**

Ks. HS-selitykset, nimike 8528, toinen kappale, kohta 6.

Näihin alanimikkeisiin eivät kuulu videovalvontajärjestelmät, jotka muodostuvat kamerasta, usealla kutsupainikkeella varustetusta paneelista, yhdestä tai useammasta liitintauluun kytketystä videomonitorista sekä koaksaalikaapeleista, jotka liittyvät yhteen järjestelmän eri elementit, jotka esitetään tullille vähittäismyyntimuotoon pakattuna sarjana (alanimike 8517 19 10).

8528 22 00**Mustavalkomonitorit tai muut yksivärimonitorit**

Alanimikkeiden 8528 21 14 ja 8528 21 90 selittävät huomautukset koskevat soveltuvin osin tätä alanimikettä.

Tämän alanimikkeen monitoreissa videosignaali ja synkronointisignaalit voivat olla erillisiä (erilliset sisäänmenot) tai ne on yhdistetty. Jälkimmäisessä tapauksessa monitorissa on oltava piiri, joka erottaa synkronointisignaalit "yhdistetystä videosignaalista".

8529**Osat, jotka soveltuvat käytettäväksi yksinomaan tai pääasiallisesti nimikkeiden 8525-8528 laitteissa****8529 90 10****Muut****8529 90 88**

Näihin alanimikkeisiin kuuluvat mm.:

1. asteikot;
2. viritinyksiköt;
3. televisiokameroiden himmentimet;
4. ns. PAL-Secam-adaptit. Ne ovat dekooderikortteja (painopiirilevyjä, joille on asennettu sähköosia), jotka on tarkoitettu asennettaviksi PAL-signaaleja vastaanottamaan suunniteltuihin televisiovastaanottimiin niin, että ne voivat vastaanottaa myös Secam-signaaleja.

Näihin alanimikkeisiin eivät kuulu aaltoputket (jotka luokitellaan valmistusaineensa mukaan) eivätkä televisiokameroiden kolmijalat, jotka ovat elokuvakameroissa käytettävien kolmijalkojen kaltaisia (nimike 9007).

8529 90 72**Elektroniset rakenneyhdistelmät**

Ks. alanimikkeiden 8473 10 11 ja 8473 10 19 selittävät huomautukset.

8531**Akustiset tai visuaaliset sähkömerkinantolaitteet (esim. soittokellot, sireenit, ilmaisintaulut sekä murto- tai palohälyttimet), muut kuin nimikkeeseen 8512 tai 8530 kuuluvat****8531 10 20****Muut****8531 10 80**

Näihin alanimikkeisiin kuuluvat mm. sähköiset murtohälytysjärjestelmät, joissa ilmaisimen sisään rakennettu radiolähetin lähettää signaalin järjestelmän keskusyksikköön, joka on varustettu radiovastaanottimella ja joka aktivoi hälytyslaitteet (esim. sireenin tai välkkyvät valot).

8531 20 10**Ilmaisintaulut, joissa on nestekiteitä (LCD) tai valodiodeja (LED)****8531 20 80**

Näihin alanimikkeisiin kuuluvat mm. erilaiset elektroluminesenssinäytöt, joita käytetään pääasiallisesti esim. numeerisina ja/tai alfanumeerisina näyttöinä mainostauluissa ja jotka koostuvat yhdestä tai useammasta merkistä. Jokainen merkki sisältää tietyn määrän valodiodeja erillisten tai yhdelle mikrosirulle asennettujen komponenttien muodossa. Nämä laitteet on asennettu painetulle piirille, jossa on dekooderi/ohjain. Jokainen merkki tai merkkiryhmä on peitetty läpikuultavalla aineella, joka korostaa diodien tuottamia valopisteitä niin, että sisäänmenosignaalin piiriin syöttämä impulssi tuottaa numeroita tai kirjaimia.

8531 90 80**Muut**

Tähän alanimikkeeseen kuuluvat mm. tavaroihin kiinnitettävät varkaudenestolaput, jotka myymälän uloskäynnin kohdalle asennetun, alanimikkeen 8531 10 30 murtohälytysjärjestelmän signaalikenttään vietyinä vaikuttavat järjestelmän vastaanottimeen ja laukaisevat hälytyksen.

Tähän alanimikkeeseen eivät kuitenkaan kuulu painettujen piirien muodossa olevat paperiset laput (nimike 8534 00).

8534 00**Painetut piirit**

Tähän nimikkeeseen kuuluvat mm. painettujen piirien muodossa olevat paperiset laput, joita käytetään esim. kirjastojen kirjoissa varkauksien estämiseksi.

8536**Sähkölaitteet sähkövirtapiiriin kytkemistä, katkaisemista tai suojaamista varten tai siihen liittämistä varten (esim. kytkimet, releet, varokkeet, syöksyaaltosuojat, pistotulpat, pistorasiat, lampunpitimet ja liitäntärasiat), enintään 1000 voltin nimellisjännitettä varten**

HS-selityksissä, nimikkeen 8536 osissa I - III kuvattujen laitteiden lisäksi tähän nimikkeeseen kuuluvat mm:

1. puhelinvaihteiden jakelutelineet;
2. raitiotien ajojohtimien liitäntä- tai risteytyslevyt;
3. sähkömoottorien liitintaulut;
4. moninapaisten muuntajien vaihtokytkimet;
5. akun kennojen liitososat;
6. ns. induktiiviset lähestymiskytkimet, ts. elektroniset kytkimet, joissa on vapaasti säteilevä induktiokela kytkimen kosketusetonta sulkemista varten silloin, kun metalliesine tulee induktiokelan hajakentän piiriin. Tällaisia kytkimiä käytetään esim. työstökoneissa, kuljettimissa ja vaa'oissa mekaanisesti toimivien rajakytkimiensijasta;
7. kaksiasentokytkimet, jotka ovat samassa kuoressa valonhimentimen kanssa. Tämän laitteen avulla on mahdollista sekä kytkeä verkkoon liitetyt lamput päälle tai pois että säädellä valaistusta portaattomasti;
8. ns. kalvokytkimet sähkövirtapiiriin kytkemiseen. Näissä kalvokytkimissä on kaksi päällekkäistä joustavaa muovikalvoa, joihin on upotettu säännöllisin välein suuri määrä silikonikumista valmistettuja, sähköä johtavia kytkentäpisteitä. Nämä kalvokytkimet on asennettu esim. puhelinten näppäimistöjen alle. Joka kerta kun näppäintä painetaan, kahden kalvon ao. kytkentäpisteet koskettavat toisiaan ja sähköinen kytkentä syntyy;
9. elektroniset kytkimet, jotka toimivat kosketuksettomasti puolijohdekomponenttien (esim. transistorien, tyristorien tai integroitujen piirien) avulla.

Tähän nimikkeeseen eivät kuitenkaan kuulu:

- a) sähköjohtojen eristeet ja vaipat (tavallisesti nimike 7326),
- b) valvonta- ja ohjauslaitteet rautateitä ja muita liikenneväyliä varten (nimike 8530).

8536 50 11**Painokytkimet**

Tähän alanimikkeeseen eivät kuulu kosketuskytkimet (alanimike 8536 50 19).

8536 90 01**Asennusvalmiit elementit sähkövirtapiirejä varten**

Tähän alanimikkeeseen kuuluvat mm. asennusvalmiit elementit sähköä siirtämistä varten. Tällaisten elementtien avulla on mahdollista sijoittelun suhteen joustava virransyöttö valaisimiin ja sähköllä toimiviin koneisiin ja laitteisiin. Virransyöttö tapahtuu kiristys- tai liukukoskettimien välityksellä.

Tavalliset sovellukset on esitetty seuraavissa piirroksissa:

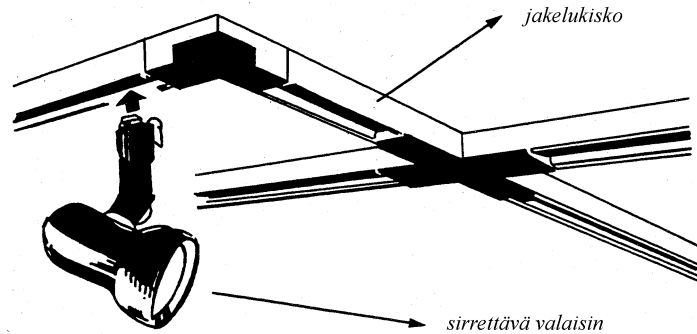
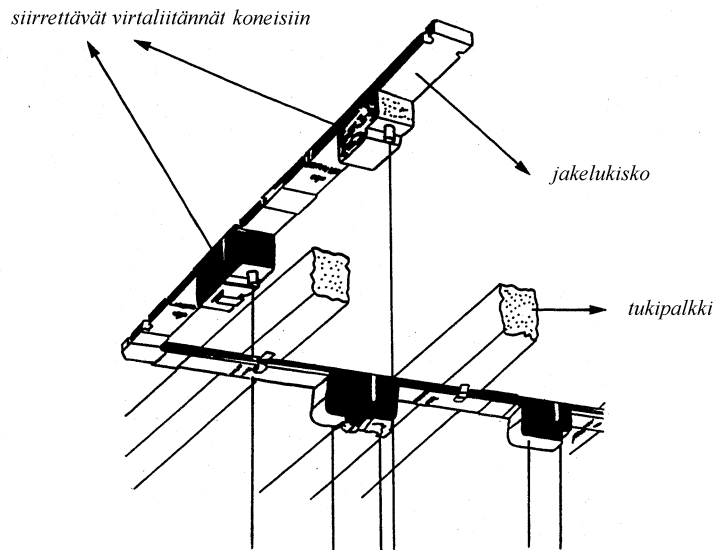

8537

Taulut, paneelit, konsolit, pöydät, kaapit ja muut alustat, joissa on vähintään kaksi nimikkeen 8535 tai 8536 laitetta, sähköistä ohjausta tai sähkönjakelua varten, myös sellaiset, joissa on 90 ryhmän kojeita tai laitteita, sekä numeeriset ohjauslaitteet, muut kuin nimikkeen 8517 kytkentälaitteet

Tähän nimikkeeseen kuuluvat mm. alustalla (esim. paneelilla tai laatikossa) olevat nimikkeen 8536 kaltaisten laitteiden yhdistelmät (esim. valokatkaisijat).

8537 10 91

Ohjelmoitavat logiikat

Tähän alanimikkeeseen kuuluvat mm. ohjauskaapit, joissa on ohjelmoitava muisti koneiden sähköistä ohjausta varten. Näissä kaapeissa on nimikkeen 8535 tai 8536 laitteiden (esim. releiden) lisäksi, esim. kytkinlaitteina toimivia nimikkeen 8541 transistoreita tai triakkeja sekä myös mikroprosessoreita (esim. sisäänmenon ja ulostulon loogista käsittelyä ja ohjausta varten), liitäntäpiirejä ja virtalähdeyksikkö.

8537 10 99

Muut

Tähän alanimikkeeseen kuuluvat mm.:

1. videonauhureiden kaapelikaukosäädinyksiköt. Nämä ovat sähköisiä kytkintauluja (joissa on painokytkimiä ja muita levyille asennettuja sähkö-komponentteja), joilla säädetään niihin liitettyjen videonauhureiden kaikkia toimintoja yhdyskaapelin välityksellä;
2. myyntiautomaattien sähköiset ohjauslaitteet. Nämä koostuvat kytkintaulusta, jossa on releiden ja sähkökytkimien lisäksi triakkeja ja integroituja piirejä.

Tähän alanimikkeeseen eivät kuulu mm.:

- a) sähköiset ohjauslaitteet, jotka tunnetaan nimellä ”joystick” (nimike 8471);
- b) langattomat infrapunalaitteet televisiovastaanottimien, videonauhureiden ja muiden sähkölaitteiden kaukosäätöä varten (8543).

8538 Osat, jotka soveltuvat käytettäväksi yksinomaan tai pääasiallisesti nimikkeen 8535, 8536 tai 8537 laitteissa

8538 90 11 Elektroniset rakenneyhdistelmät

Ks. alanimikkeiden 8473 10 11 ja 8473 10 19 selittävät huomautukset.

8538 90 91 Elektroniset rakenneyhdistelmät

Ks. alanimikkeiden 8473 10 11 ja 8473 10 19 selittävät huomautukset.

8539 Sähköhehkulamput tai sähköpurkauslamput ja -putket, myös umpiovalonheittimet (sealed-beam lamp units) sekä ultravioletti- tai infrapunalamput; kaarilamput

Tiettyjä erityisellä tavalla varustettuja tai asennettuja kaarilamppuja lukuun ottamatta (ks. alanimikkeiden 8539 41 00 - 8539 49 30 selittävät huomautukset), tähän nimikkeeseen kuuluvat ainoastaan lamput ja putket sellaisenaan sekä niiden osat, jotka ovat tunnistettavissa tämän jakson 2 huomautuksen b alakohdan mukaisiksi osiksi.

Laitteet, jotka on varustettu näillä lampuilla tai putkilla (ja joissa on esim. alustalla tai tuella varustettu yksinkertainen heijastin) luokitellaan tapauksesta riippuen valaistuslaitteeksi (nimike 9405), lämmityslaitteeksi (esim. nimike 7321) tai lääkintälaitteeksi (nimike 9018), jne.

8539 21 30 Muut hehkulamput, ei kuitenkaan ultravioletti- tai infrapunalamput

8539 29 98 Näihin alanimikkeisiin eivät kuulu mm.:

- a) vastuslamput, joissa on hiilihehkulanka ja vedellä täytetyt, säädettävät vastuslamput, joissa on rautahehkulanka (nimike 8533);
- b) määrätyn pituiset sähkövalaisinsarjat, jotka koostuvat tietyistä määrästä koristeellisia lamppuja ja joita käytetään pääasiassa joulukuusien koristeina (nimike 9405).

8539 31 10 Purkauslamput ja -putket, muut kuin ultraviolettilamput

8539 39 00 Näihin alanimikkeisiin kuuluvat mm.:

1. ksenonputket;
2. spektrilamput;
3. hohtopurkauslamput;
4. numero- ja kirjainnäyttöputket.

8539 41 00**Ultravioletti- tai infrapunalamput; kaarilamput**

-

8539 49 30

Näihin alanimikkeisiin kuuluvat mm:

1. Ultraviolettiputket ja -lamput. HS-selityksissä nimikkeen 8539 kohdan D ensimmäisessä kappaleessa mainittujen käyttötarkoitusten lisäksi voidaan mainita seuraavat käyttötarkoitukset:
 - a) aktino-kemiallinen tulostaminen;
 - b) vitamiointi;
 - c) sterilointi;
 - d) valokemia;
 - e) otsonin tuottaminen.
2. Infrapunalamput ja -putket. HS-selityksissä nimikkeen 8539 kohdan D toisessa kappaleessa mainittujen käyttötarkoitusten lisäksi voidaan mainita seuraavat käyttötarkoitukset:
 - a) huoneiden tai vastaavien tilojen lämmitys;
 - b) laitteet infrapunaemittäreitä varten (esim. varkaudenestolaitteissa);
 - c) tieteellinen tutkimus (esim. spektrianalyysi).
3. HS-selityksissä nimikkeen 8539 kohdassa E kuvaillut kaarilamput.

Hiilielektrodikaarilamppuja asennetaan esim. nimikkeen 9007 elokuvaprojektorilaitteisiin tai niitä käytetään asiakirjojen kopiaintilaitteissa.

Alanimikkeeseen 8539 41 00 kuuluvat mm. sähkökaarilamput, jotka on varustettu erityisillä alustoilla, sekä kääntyvät valaistuslaitteet, joissa on liikkuvalla alustalla asennettu yksi tai useampi kaarilamppu ja jotka on tarkoitettu käytettäväksi erityisesti valokuvaus- tai elokuvastudioissa.

Näihin alanimikkeisiin eivät kuulu mm.:

- a) luminesenssidiodit (nimike 8541),
- b) elektroluminesenssilaitteet, jotka tavallisesti ovat kaistaleiden, levyjen tai paneelien muodossa ja jotka perustuvat kahden johtavaa ainetta olevan kerroksen väliin asetettuihin sähköluminesenssiaineisiin (esim. sinkkisulfideihin) (nimike 8543).

8539 90 10

ja

8539 90 90**Osat**

Näihin alanimikkeisiin kuuluvat mm:

1. hehku- ja sähköpurkauslamppujen kannat;
2. kierretyt, määräpituiseksi leikatut ja asennusvalmiit volframilangat;
3. purkauslamppujen ja -putkien metallielektrodit;
4. lasiosat (lukuun ottamatta alanimikkeen 8547 90 00 eristäviä osia), jotka on tarkoitettu asennettaviksi lamppujen tai putkien sisälle;
5. hehkulankojen kannattimet.

8540**Elektroniputket (kuumakatodi-, kylmäkatodi- tai valokatodiputket), esim. tyhjiöputket, höyry- tai kaasutäytteiset putket, elohopeatasasuuntausputket, katodisädeputket ja televisiokameraputket****8540 11 11**

-

8540 11 99**Värinäyttöiset**

Näihin alanimikkeisiin kuuluvat HS-selityksissä nimikkeen 8540 kohdassa 2 kuvaillut katodisädeputket, jotka täyttävät seuraavat edellytykset:

1. vastaanottimissa on rakolevy;
2. kahden samanvärisen juovan välinen aukko kuvaruudun keskellä on vähintään 0,4 mm.

Kuvaruudun läpimitasta, ks. alanimikkeiden 8528 12 52 - 8528 12 76 selittävät huomautukset.

8540 60 00**Muut katodisädeputket**

Tähän alanimikkeeseen kuuluvat HS-selityksissä nimikkeen 8540 kohdan 2 alakohdassa d kuvaillut katodisädeputket, muut kuin alanimikkeisiin 8540 11 ja 8540 12 luokiteltavat.

8540 71 00
-
8540 79 00

Mikroaltoputket (esim. magnetronit, klystronit, kulkuaaltoputket ja karsinotronit), ei kuitenkaan hilaohjatut putket

Näihin alanimikkeisiin kuuluvat HS-selityksissä nimikkeen 8540 kohdassa 4 kuvailut putket.

Näihin alanimikkeisiin eivät kuulu Geiger-Müller-laskinputket (alanimike 9030 90 10 tai 9030 90 80).

8540 81 00
ja
8540 89 00

Muut putket

HS-selityksissä nimikkeen 8540 kohdassa 1 mainittujen tasasuuntauslamppujen ja -putkien lisäksi näihin alanimikkeisiin kuuluvat mm. panotronit, tyratronit, ignitronit ja röntgenlaitteidenkorkeajännitetasasuuntausputket.

8541

Diodit, transistorit ja niiden kaltaiset puolijohdekomponentit; valolle herkät puolijohdekomponentit, mukaan lukien fotojännitekennot, myös jos ne on koottu moduuleiksi tai paneeleiksi; valodiodit; asennetut pietsosähköiset kiteet

8541 90 00

Osat

HS-selityksissä, nimikkeessä 8541 mainittujen osien lisäksi tähän alanimikkeeseen kuuluvat mm.:

1. pietsosähköisten kiteiden alustat ja kuoret;
2. asennettujen puolijohteiden metallista, steatiitista jne. valmistetut kuoret.

Tähän alanimikkeeseen eivät kuulu mm.:

- a) sähköliittimet sähkövirran johtamiseksi kosketinkärkien ja elektrodien välillä (alanimike 8536);
- b) grafiittiosat (alanimike 8545 90 90).

8542

Elektroniset integroidut piirit ja mikromoduulit

Tähän nimikkeeseen kuuluvat vaihdettavat esiohjelmoidut muistimoduulit, jotka ovat alanimikkeisiin 8470 10 00 ja 8543 89 15 kuuluvien elektronisten käänöslaitteiden integroituja monoliittipiirejä.

8542 13 01

Kiekot, joita ei vielä ole leikattu puolijohdesiruiksi

Tähän alanimikkeeseen kuuluvat tavallisesti piistä valmistetut kiekot, joiden halkaisija on noin 2,5 cm - 10 cm ja paksuus noin 0,05 cm ja jotka on tarkoitettu leikattaviksi puolijohdesiruiksi. Näiden kiekkojen toisella pinnalla on ristikkomainen kuvio, joka muodostuu useista suorakulmioista tai neliöistä, joista jokainen muodostaa diodin, transistorin, integroidun piirin tai niiden kaltaisen puolijohdekomponentin.

Tähän alanimikkeeseen kuuluvat myös kiekot, jotka on osittain leikattu puolijohdesiruiksi ja jotka saattavat näyttää esimerkiksi seuraavanlaisilta:

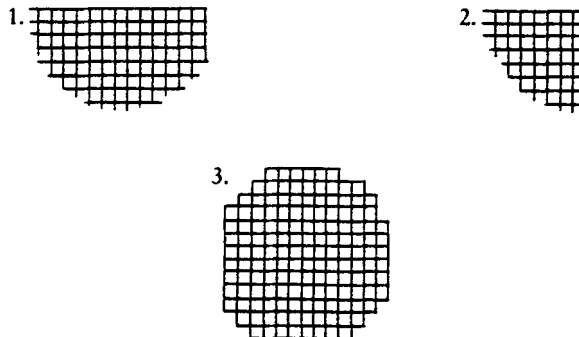

Tähän alanimikkeeseen eivät kuulu mm.:

- a) elektroniikassa sovelluksina käytettävät kiekot, jotka koostuvat kemiallisista alkuaineista, joihin on lisätty epäpuhtausatomeja, myös kiillotetut tai epitaksiaalikerroksella päällystetyt edellyttäen, että niihin ei ole selektiivisesti lisätty epäpuhtausatomeja tai niitä ei ole selektiivisesti uutettu(diffuusio) erityisten alueiden luomiseksi (nimike 3818 00);
- b) suorakaiteen tai neliön muotoiset puolijohdesirut (mikrosirut), joiden sivujen pituus on muutama millimetri ja jotka on leikattu tämän alanimikkeen kiekkoista.

- b) Puolijohdesiruiksi (eikä kiekkoiksi) katsotaan myös kokonaan mikrosiruiksi leikatut kiekot, joita säilytetään esim. kahden muovilevyn välissä ja jotka voivat olla muodoltaan seuraavanlaisia:

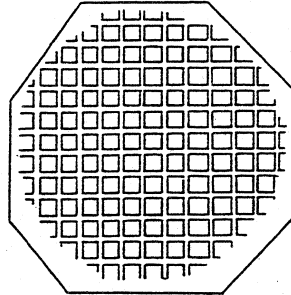

8542 13 20

Staattiset hakumuistit (S-RAMit), myös hakuvälimuistit (cache-RAMit)

Hakuvälimuistit (cache-RAMit) ovat staattisia hakumuisteja, joiden haku aika on nopeampi kuin keskusmuistin. Hakuvälimuisteja käytetään yleensä tilapäisenä puskurimuistina, jonka tarkoitus on sovittaa tietokoneen keskusyksikön ja keskusmuistin nopeuden ero.

8542 13 42

Sähköllä pyyhittävät ohjelmoitavat lukumuistit (E²PROMit), myös FLASH E²PROMit

8542 13 49

E²PROMit ovat yleensä tavuttain pyyhittäviä muisteja.

FLASH E²PROMit ovat muisteja, jotka tunnetaan myös nimellä "FLASH-muisti", "FLASH EPROM", "FLASH EEPROM" tai "FLASH E²PROM".

FLASH-muistit voivat perustua EPROM- tai E²PROM-teknologiaan, ja ne ovat sähköllä pyyhittäviä, joko kokonaisuudessaan ("bulk wise") tai sektoreittain ("page or block wise").

Näiden muistien ohjelmointi, luku ja pyyhintä voidaan tehdä kaksoisvirtalähteessä tai yksittäisessä virtalähteessä.

EPROM-teknologiaan perustuvissa FLASH-muisteissa on yksittäisistä transistorisolusta koostuva matriisirakenne.

E²PROM-teknologiaan perustuvissa FLASH-muisteissa on matriisirakenne, joka koostuu kahden tai useamman transistorin taikka yhden transistorin soluista yhdistettyinä yhteen transitoriin sektoria ("page or block") kohti. Jälkimmäinen tyyppi eroaa lisäksi EPROM-teknologiaan perustuvista muisteista siinä, että siinä on joukko tyyppillisiä E²PROM-elementtejä (esim. E²PROM-käskykanta).

8542 13 54

Muut muistit

Tähän alanimikkeeseen kuuluvat mm. sisältöhakuiset muistit (CAM-muistit) ja ferrosähköiset muistit.

Sisältöhakuiset muistit (CAM-muistit) ovat sisältöosoitettuja (assosiatiivisia) muistilaitteita. Näiden laitteiden muistipaikat määritetään sisällön tai sisällön osan mukaan, ei nimen tai paikan (osoitteen) mukaan.

Ferrosähköiset muistit ovat haihtumattomia (non-volatile) muisteja, jotka on saatu yhdistämällä ferrosähköisiä materiaaleja ja puolijohdemateriaaleja. Ferrosähköinen materiaali säilyttää sähköisen polariteetin ulkoisen sähkökentän puuttuessa.

Nämä laitteet ovat sähköisesti ohjelmoitavia ja pyyhittäviä.

8542 13 55

Mikrosuorittimet (mikroprosessorit)

Mikrosuorittimet eli mikroprosessoriyksiköt (MPU) ovat integroitua piirejä, jotka voidaan määritellä laitteiksi, jotka suorittavat primäärisiä käsky- ja suoritustoimintoja sekä järjestelmän ohjaustoimintoja. Mikrosuorittimissa on seuraavat pääosat:

- aritmeettislooginen yksikkö (ALU)
- käskydekooderi ja ohjelmalaskuri
- ohjausyksikkö
- syöttö- ja tulostusyksikkö (I/O-yksikkö) muihin laitteisiin muodostettavia yhteyksiä varten.

Mikrosuoritin voi toimia vain, jos sisäisen muistin lisäksi käytetään ulkoista muistia tai muuta laitetta.

Niissä voi olla yksi tai useita mikro-ohjelmamuisteja [haku- tai lukumuisteja (RAM, ROM)] mikrokäskyjen latausta tai tallennusta varten. Tämä lisää ohjausyksikön käytettävissä olevien primääristen käskyjen määrää.

Mikro-ohjelmalukumuisti, joka saattaa sisältyä mikro-suorittimeen, on tarkoitettu binaaristen peruskäskyjen tallennukseen, eikä sitä voida pitää todellisena ohjelmamuistina, johon tallennetaan suoritettavat käskyt.

Näihin tuotteisiin saattaa kuulua käskyjen välimuisti tai mikro-ohjelaitetoimintoja.

Tähän kuuluvat myös mikro-suorittimet, jotka on kehitetty tiettyä sovellusta varten ja jotka perustuvat tilauspiiri- ("full custom"), porttimatriisi- ("gate array") tai normaalipari- ("standard cell") rakenteeseen.

Mikro-suorittimen käsittelykapasiteetti tarkoittaa aritmeettislogisen yksikön työrekisterin (akun) yhdessä mikrokäskyjaksossa käsittelemän sanan pituutta (esim. 8, 16 tai 32 bittiä).

8542 13 60

Mikro-ohjaimet ja microcomputer-piirit

Mikro-ohjaimet ja microcomputer-piirit ovat integroituja piirejä, joissa on ainakin seuraavat pääosat:

- mikro-suoritin eli mikroprosessoriyksikkö (MPU)
- ohjelmamuisti (esim. RAM, ROM, PROM, EPROM, E²PROM TAI FLASH E²PROM), joka on liitetty käskydekoodeeriin ja sisältää ohjelman, joka määrittää käskyohjelmajakson
- tietomuisti (esim. RAM tai E²PROM), johon ei pääse sirun ulkopuolelta, toisin kuin mikro-suorittimessa
- ulkoinen väylä (tiedoille, osoitteille tai käskyille).

Mikro-ohjaimet on ohjelmoitu tai ne voidaan ohjelmoida suorittamaan tiettyjä toimintoja ja vain tiettyyn käyttöön (esim. televisiovastaanottimia, videosaalien tallennus- tai toistolaitteita tai mikroaaltouuneja varten).

Microcomputer-piirit voivat toimia erillisinä yksikköinä (stand alone) ja yleiskäytössä erilaisissa koneissa [esim. keskustietokoneet, pientietokoneet ja henkilökohtaiset tietokoneet (PC)]. Microcomputer-piirit voidaan ohjelmoida vapaasti käyttäjän tarpeiden mukaisesti.

Tähän kuuluvat myös mikro-ohjaimet, jotka on kehitetty tiettyä sovellusta varten ja jotka perustuvat tilauspiiri- ("full custom"), porttimatriisi- ("gate array") tai normaalipari- ("standard cell") rakenteeseen.

Mikro-ohjaimen tai microcomputer-piirin käsittelykapasiteetti tarkoittaa aritmeettislogisen yksikön työrekisterin (akun) yhdessä mikrokäskyjaksossa käsittelemän sanan pituutta (esim. 8, 16 tai 32 bittiä).

8542 13 70

Mikro-ohjelaitteet

Mikro-ohjelaitteet ovat integroituja piirejä, jotka suorittavat tiettyjä toimintoja täydentäen mikro-suorittimia, mikro-ohjaimia tai microcomputer-piirejä ja parantavat näiden ulkoisia tietoliikenne-, ohjaus- ja liitäntätoimintoja.

Mikro-ohjelaitteen tekninen määritelmä ilmaisee selvästi laitteen suhteen ja alistuksen mikro-suorittimeen, mikro-ohjaimen tai microcomputer-piiriin nähden.

Tietoliikenne-, ohjaus- ja liitäntätoiminnot voivat koostua väyläohjaimista, muistiohjaimista [DRAM-ohjaimista, muistinhalintayksiköistä (MMU) ja suoramuistisiirto (DMA) -ohjaimista] tai ohjelaitteohjaimista [graafisista ohjaimista, lähiverkko-ohjaimista, asynkronisista linjasovittimista (UART), näppäimistöohjaimista ja massamuistiohjaimista].

8542 13 80

Muut

Tähän alanimikkeeseen kuuluvat mm.:

1. tilauslogiikkapiirit, jotka ovat käyttäjän määrittelemiä ja käyttäjää varten tuotettuja piirejä. Valmistusprosessiin kuuluu solujen (logiikkaporttien) reititys ja sijoittaminen tilausdiffuusiomaskien avulla. Tilauslogiikkapiirit on suunniteltu suorittamaan sovelluskohtaisia toimintoja. Niitä kutsutaan sovelluskohtaisiksi integroiduiksi piireiksi (asiakapiiri, ASIC);
2. porttimatriisit, jotka ovat integroituja logiikkapiirejä, jotka koostuvat kiinteään, säännölliseen matriisiin järjestetyistä ohjelmoimattomista logiikkaelementeistä (transistorisoluista, jotka muodostavat AND-, NAND-, OR- tai NOR-portteja). Porttimatriisipiirit ohjelmoidaan yhdistämällä näitä logiikkaelementtejä käyttäjän määräämällä tavalla käyttäen yhtä tai useaa metallointikuvioita;
3. vakioalkiopiirit, jotka ovat integroituja logiikkapiirejä, jotka koostuvat ennalta määriteltyjen osavirtapiirien ja kiinteiden alipiirien käyttäjäkohtaisesta järjestelystä. Nämä osavirtapiirit ja alipiirit voivat sisältää kaikkia integroituja toimintoja (esim. logiikka- tai muistitoiminnon);
4. ohjelmoitavat logiikkapiirit, jotka ovat integroituja piirejä, jotka koostuvat kiinteistä logiikkaelementeistä. Käyttäjä määrittää piirin toiminnon polttamalla elementtien välisiä sulakkeita tai ohjelmoimalla logiikkaelementtien väliset yhteydet sähköisesti;

5. standardilogiikkapiirit, jotka ovat integroituja logiikkapiirejä, joissa on vähemmän kuin 150 logiikkaporttia (esim. AND, NAND, OR tai NOR). Näihin laitteisiin voi kuulua useita toimintoja tai identtisten ja riippumattomien toimintojen ryhmiä;
6. ohjauspiirit, jotka ovat integroituja piirejä, joilla ohjataan prosessin tai koneen (esim. automaattisen tietojenkäsittelykoneen) toimintaa. Ohjauspiirit (esimerkiksi levymuistiyksiköiden, muistien, sähkömoottorien tai katodisädeputkien ohjauspiirit) voivat yleensä tulkita signaaleja ja määrittää tämän perusteella tiettyjen toimintojen (esim. automaattisen tietojenkäsittelyjärjestelmän tietojen syötön, käsittelyn, tallennuksen ja tulostuksen) ajoituksen ja järjestyksen;
7. liitäntäpiirit, jotka ovat integroituja piirejä, jotka toimivat (esim. koodimuunnoksen, bittitason sarja- ja rinnakkaismuunnoksen tai synkronoinnin avulla) erilaisten ohjelmien, integroitujen piirien, oheislaitteiden tai järjestelmien yhdistäjinä.

Tähän nimikkeeseen eivät kuulu ohjelmoitavat lukumuistit (PROM) (alanimike 8542 13 54, 8542 14 11 tai 8542 19 40).

8542 14 01

Kiekot, joita ei vielä ole leikattu puolijohdesiruiksi

Alanimikkeen 8542 13 01 selittävät huomautukset koskevat soveltuvin osin tätä alanimikettä.

8542 14 11

Muistit

Alanimikkeiden 8542 13 20, 8542 13 42 - 8542 13 49 ja 8542 13 54 selittävät huomautukset koskevat soveltuvin osin tätä alanimikettä.

8542 14 30

Mikrosuorittimet (mikroprosessorit)

Alanimikkeen 8542 13 55 selittävät huomautukset koskevat soveltuvin osin tätä alanimikettä.

8542 14 40

Mikro-ohjaimet ja microcomputer-piirit

Alanimikkeen 8542 13 60 selittävät huomautukset koskevat soveltuvin osin tätä alanimikettä.

8542 14 50

Mikro-oheislaitteet

Alanimikkeen 8542 13 70 selittävät huomautukset koskevat soveltuvin osin tätä alanimikettä.

8542 14 90

Muut

Alanimikkeen 8542 13 80 selittävät huomautukset koskevat soveltuvin osin tätä alanimikettä.

8542 19 01

Kiekot, joita ei vielä ole leikattu puolijohdesiruiksi

Alanimikkeen 8542 13 01 selittävät huomautukset koskevat soveltuvin osin tätä alanimikettä.

8542 19 40

Muistit

Alanimikkeiden 8542 13 20, 8542 13 42 - 8542 13 49 ja 8542 13 54 selittävät huomautukset koskevat soveltuvin osin tätä alanimikettä.

8542 19 55

Mikrosuorittimet (mikroprosessorit)

Alanimikkeen 8542 13 55 selittävät huomautukset koskevat soveltuvin osin tätä alanimikettä.

8542 19 66

Mikro-ohjaimet ja microcomputer-piirit

Alanimikkeen 8542 13 60 selittävät huomautukset koskevat soveltuvin osin tätä alanimikettä.

8542 19 71

Mikro-oheislaitteet

Alanimikkeen 8542 13 70 selittävät huomautukset koskevat soveltuvin osin tätä alanimikettä.

8542 19 85

Muut

Alanimikkeen 8542 13 80 selittävät huomautukset koskevat soveltuvin osin tätä alanimikettä.

8542 30 10

Kiekot, joita ei vielä ole leikattu puolijohdesiruiksi

Alanimikkeen 8542 13 01 selittävät huomautukset koskevat soveltuvin osin tätä alanimikettä.

8542 30 60**Ohjauspiirit**

Alanimikkeen 8542 13 80 selittävien huomautusten ensimmäisen kappaleen 6 kohta koskee soveltuvin osin näitä alanimikkeitä.

Tähän alanimikkeeseen kuuluvat mm. älytehopiirit (smartpower circuits), jotka ovat integroitua analogiapiirejä, joissa on yhdistetty analogia- ja digitaalipiirejä (tehotransistoreja) ohjaamaan loogisia lähtösignaaleja ja lähtötehosignaaleja. Näiden laitteiden avulla voidaan esim. rajata sisäisiä tehohäviöitä ja välttää ja etsiä vikoja.

8542 30 70**Liitäntäpiirit; liitäntäpiirit, joilla voidaan suorittaa ohjaustoimintoja**

Alanimikkeen 8542 13 80 selittävien huomautusten ensimmäisen kappaleen 7 kohta koskee soveltuvin osin näitä alanimikkeitä.

8542 40 00**Integroidut hybridipiirit**

Tähän alanimikkeeseen kuuluvat mm.:

1. mikro-suorittimet (mikroprosessorit), mikro-ohjaimet ja microcomputer-piirit (alanimikkeiden 8542 13 55 ja 8542 13 60 selittävät huomautukset koskevat soveltuvin osin näitä alanimikkeitä);
2. muuntimet, jotka ovat integroitua piirejä, jotka muuttavat signaalin tyyppiä, jotta vastaanottava piiri voi hyväksyä sen (esim. analogisesta digitaalisesti tai päinvastoin).

8543**Sähkökoneet ja -laitteet, joilla on itsenäinen tehtävä, muualle tähän ryhmään kuulumattomat****8543 89 95****Muut**

Tähän alanimikkeeseen kuuluvat mm.:

1. sähköstaattiset laitteet (esim. nukkauslaitteet);
2. elektroluminesenssilaitteet, tavallisesti kaistaleiden, levyjen tai paneelien muodossa;
3. lämpövoimageneraattorit, joissa on eri määrästä lämpöpareja koostuva lämpösähköparisto sekä lämmönlähde (esim. butaanikaasu) ja jotka tuottavat tasavirtaa Seebeckin ilmiön perustuen;
4. staattisen sähkövarauksen poistolaitteet;
5. demagnetointilaitteet;
6. iskuaaltogeneraattorit;
7. digitaaliset lentotietonauhurit ("mustat laatikot"), jotka ovat tulen- ja iskunkestäviä elektronisia laitteita yksityiskohtaisen lentoa koskevan tiedon jatkuvaa, lennon aikana tapahtuvaa tallentamista varten;
8. langattomat infrapunalaitteet televisiovastaanottimien, videonauhureiden ja muiden sähkölaitteiden kaukosäätöä varten;
9. langattomat infrapunastereovastaanottimet, jotka ottavat vastaan infrapunasaiteella lähetettyjä ohjelmia. Infrapunasaiteet muunnetaan sähkösignaaleiksi, jotka voidaan kuulla stereofonisina laitteeseen liitettävien kuulokkeiden kautta;
10. elektroniset äänitehostelaitteet, joita käytetään sähkökitaroiden oheislaitteina erilaisten tehosteiden (esim. äänen toisinnon, särön tai kaiun) tuottamista varten. Nämä laitteet eivät ole samassa kuoressa kuin kitara, mutta ne on kytketty kitaraan ja tehovahvistimeen kaapelin välityksellä;
11. näkövammaisille tarkoitettuja elektronisia lukulaitteita. Näissä laitteissa on samaan kuoreen sijoitettuna kamera, joka skannaa alkuperäisen tekstin (esim. sanomalehdestä tai kirjasta) ja monitori, joka toistaa sen suurennettuna.

Tähän alanimikkeeseen kuuluvat myös pienet elektroniset laitteet, joita ei ole asennettu aluslaatalle ja joita voidaan käyttää muodostamaan sanoja ja lauseita, jotka ne kääntävät halutulle vieraalle kielelle ko. laitteissa käytetyistä muistimoduuleista riippuen (elektroniset sanakirjat). Näissä laitteissa on aakkosnumeerinen näppäimistö ja neliön tai suorakaiteen muotoinen näyttö. Tähän alanimikkeeseen eivät kuitenkaan kuulu samankaltaiset laitteet, joissa on laskutoimintoja (nimike 8470).

Tullille erikseen esitetyt muistit luokitellaan nimikkeeseen 8542 integroituina monoliittipiireinä.

Tähän alanimikkeeseen eivät kuulu mm.:

- a) sähköstaattiset suodattimet ja sähkömagneettiset vedenpuhdistuslaitteet (nimike 8421);
- b) ultraviolettisäteilylaitteet maidon käsittelyä varten (nimike 8434);
- c) laitteet erilaisten tavaroiden (erityisesti metalliosien) ultraäänellä puhdistamista varten sekä ultraäänigeneraattorit (8479);
- d) ultraäänihitsauslaitteet (nimike 8515);
- e) lääketieteellisiin tarkoituksiin käytettävät ultraviolettisäteilylaitteet, myös jos niiden käyttäjä voi olla muu henkilö kuin lääkäri. (nimike 9018);
- f) sähköiset säätäjät sähköisten ja muiden muuttujien säätämistä varten (nimike 9032).

8543 90 20

Automaattiseen tietojenkäsittelykoneeseen asennettaviksi tarkoitettut elektroniset rakenneyhdistelmät

Ilmaisin "elektroniset rakenneyhdistelmät" määrittelystä ks. alanimikkeiden 8473 10 11 ja 8473 10 19 selittävät huomautukset.

8545

Hiilelektrodit, hiiliharjat, lampunhiilet, paristohiilet ja muut grafiitista tai muusta hiilestä valmistetut tavarat, jollaisia käytetään sähkötarkoituksiin, myös jos niissä on metallia

8545 90 90

Muut

Tähän alanimikkeeseen kuuluvat mm.:

1. hiilet ukkossuojia varten;
2. sähköisten säätölaitteiden ja reostaattien koskettimet.

Tähän alanimikkeeseen eivät kuulu mm. hiilipitoiset elektrodimassat (nimike 3824)

8547

Sähkökoneiden tai -laitteiden eristystarvikkeet, joitakin vähäisiä valettaessa tai puristettaessa ainoastaan yhteenliittämistarkoituksessa kiinnitettyjä metalliosia (esim. kierteitettyjä hylsyjä) lukuun ottamatta kokonaan eristysaineesta valmistettuja, muut kuin nimikkeen 8546 eristimet; sähköjohdinputket ja niiden liitoskappaleet, epäjaloa metallia, eristysaineella vuorattut

8547 20 00

Muovia olevat eristystarvikkeet

Tähän alanimikkeeseen kuuluvat mm. eristysosat, jotka on valmistettu puristamalla hartsilla kyllästettyä lasikuitua tai asetamalla päällekkäin tai puristamalla yhteen paperia tai kudottua ainetta olevia kerroksia, jotka on kyllästetty keinotekoisilla hartseilla, edellyttäen, että ko. tuotteet ovat kovia ja jäykkiä (ks. HS-selitysten 39 ryhmän yleisohjeet, "muovin ja muun kuin tekstiiliaineen yhdistelmät", d kohta).

8547 90 00

Muut

Tähän alanimikkeeseen kuuluvat mm. paperista, pahvista tai kartongista, asbestisementistä ja kiilteestä valmistetut eristystarvikkeet sekä HS-selityksissä nimikkeen 8547 kohdassa B mainitut johdinputket ja niiden liitoskappaleet.

8548

Galvaanisten parien, galvaanisten paristojen ja sähköakkujen jätteet ja romu; loppuunkäytetyt galvaaniset parit ja paristot sekä loppuunkäytetyt sähköakut; koneiden ja laitteiden sähköosat, muualle tähän ryhmään kuulumattomat

8548 90 90

Muut

Tähän alanimikkeeseen kuuluvat mm.:

1. sähkökäämit, joissa ei ole magneettisydäntä ja jotka sopivat käytettäväksi eri nimikkeisiin kuuluvissa koneissa tai laitteissa, esim. nimikkeen 8504 muuntajissa ja nimikkeen 8505 sähkömagneeteissa (tämän jakson 2 huomautuksen c alakohdan soveltaminen);
2. viivelinjat, joita käytetään esim. automaattisissa tietojenkäsittelykoneissa tai televisiovastaanottimissa;
3. elektroniset suodattimet, joita käytetään sähkömagneettisten, sähkömekaanisten tai sähköakustisten värähtelyjen eri taajuuksien selektiiviseen lähettämiseen.

XVII JAKSO

KULKUNEUVOT, ILMA-ALUKSET JA ALUKSET SEKÄ NIIHIN RINNASTETTAVAT KULJETUSVARUSTEET

2 lisähuomautus XVI jakson 3 lisähuomautuksen selittävät huomautukset koskevat soveltuvin osin tätä jaksoa.

86 RYHMÄ

RAUTATIEVETURIT, RAITIOMOOTTORIVAUNUT JA MUU LIIKKUVA KALUSTO SEKÄ NIIDEN OSAT; RAUTATIE- JA RAITIOTIERADAN VARUSTEET JA KIINTEÄT LAITTEET SEKÄ NIIDEN OSAT; KAIKENLAISET MEKAANISET (MYÖS SÄHKÖMEKAANISET) LIIKENNEMERKINANTOLAITTEET

8602 Muut veturit; tenderit

8602 10 00 Dieselsähköveturit

Useimmat kiskoliikenteessä käytettävät dieselmoottorit ovat dieselsähkömoottoreita.

8603 Itseliikkuvat rautatie- tai raitiotievaunut, muut kuin nimikkeeseen 8604 kuuluvat

8603 10 00 Ulkoisella virtalähteellä toimivat

Ks. HS-selitykset, nimike 8603, A kohta.

8606 Rautatien tai raitiotien tavaravaunut, itseliikkumattomat

8606 20 00 Lämpöeristetyt vaunut ja jäähdytysvaunut, muut kuin alanimikkeeseen 860610 kuuluvat.

Lämpöeristetyt vaunut ovat ajoneuvoja, joissa on jokin muu jäähdytysmenetelmä (jäävesi, kuivajää, eutektiset levyt, neste-mäinen kaasu, jne.) kuin jäähdytyskone.

Jäähdytysvaunut ovat lämpöeristettyjä ajoneuvoja, jotka on varustettu (paineella, absorptiolla tai jolloin muulla tavalla toimivalla) jäähdytyskoneella.

8606 91 10 Erittäin radioaktiivisten aineiden kuljetukseen erityisesti suunnitellut (Euratom)

Tämän alanimikkeen rautatie- ja raitiotietavaravaunuissa on oltava kiinteänä osana säteilysuojaus, joka estää tehokkaasti säteilyn pääsyn ympäristöön.

8607 Rautatien tai raitiotien veturien tai muun liikkuvan kaluston osat

8607 11 00 Telit, bissel-telit, akselit ja pyörät sekä niiden osat

8607 19 99 Näihin alanimikkeisiin kuuluvat mm.:

1. veturien telit ja bissel-telit,
2. bissel-telit, jotka ovat telin ja bisselin yhdistelmiä ja joita myös käytetään vetureissa,
3. raitiotie- ja rautatievaunujen ja vetureiden moottoritelit (telit, joissa on sisäänrakennettu sähkömoottori),
4. matkustaja- ja tavaravaunujen telit.

Näihin alanimikkeisiin kuuluvat myös mm. telien ja bissel-telien osat, esim. telien hydrauliset iskunvaimentimet.

Näihin alanimikkeisiin eivät kuitenkaan kuulu jouset (nimike 7320).

Näihin alanimikkeisiin kuuluvat myös mm. HS-selityksissä nimikkeen 8607 kohdissa 2 ja 3 mainitut akselit, myös asennetut, sekä pyörät ja niiden osat.

Umpikumirenkaita ja pneumaattisia renkaita ei luokitella näihin alanimikkeisiin pyörien osina (nimike 4011 tai 4012).

8607 21 10

-

8607 29 90

Jarrut ja niiden osat

Näihin alanimikkeisiin eivät kuulu nk. kiskojarrut (nimike 8608 00).

Näihin alanimikkeisiin eivät myöskään kuulu määrätyt jarrun osat kuten hanat ja venttiilit, esim. kuljettajan jarruventtiili (alanimike 8481 20 90).

8607 91 10

-

8607 99 90

Muut

HS-selityksissä nimikkeen 8607 kohdissa 4 ja 8 - 11 mainittujen osien lisäksi näihin alanimikkeisiin kuuluvat myös mm. vetureiden kiertokanget ja kytkintangot.

87 RYHMÄ

KULJETUSVÄLINEET JA KULKUNEUVOT, MUUT KUIN RAUTATIEEN TAI RAITIOTIEEN LIIKKUVAAN KALUSTOON KUULUVAT, SEKÄ NIIDEN OSAT JA TARVIKKEET**Yleisohjeita**

1. Yhdistetyssä nimikkeistössä ilmaisulla "uudet ajoneuvot" tarkoitetaan ajoneuvoja, joita ei ole koskaan rekisteröity.
2. Yhdistetyssä nimikkeistössä ilmaisulla "käytetyt ajoneuvot" tarkoitetaan ajoneuvoja, jotka on vähintään kerran rekisteröity.

8701 Traktorit, muut kuin nimikkeeseen 8709 kuuluvat**8701 10 00 Yksiakseliset puutarhatraktorit ("pedestrian controlled tractors")**

Tähän alanimikkeeseen kuuluvat HS-selityksissä nimikkeen 8701 kuudennessa ja seitsemännessä kappaleessa kuvailut ajoneuvot, mukaan lukien telaketjuilla varustetut yksiakseliset puutarhatraktorit. Tällaisia traktoreita käytetään pääasiassa puutarhaviljelyssä.

Vaihdettavat työvälineet (äkeet, aurat jne.), jotka on tarkoitettu käytettäväksi yksiakselisissa puutarhatraktoreissa, luokitellaan kuitenkin erikseen, vaikka ne olisi asennettu ao. traktoriin.

Kuitenkin jos työväline on kiinteästi asennettu moottorilla varustettuun alustaan, ja työväline ja moottori muodostavat yhden mekaanisen yksikön, ko. yksikkö luokitellaan samaan nimikkeeseen kuin työkone. Tämä koskee moottoroituja auroja ja moottoroituja kultivaattoreita (nimike 8432).

8701 30 10 Tamppauskoneet

Tähän alanimikkeeseen kuuluvat mm. traktorityyppiset ajoneuvot, jotka on varustettu erittäin leveillä telaketjuilla (ns. rinnettampparit) ja joilla tasoitetaan lunta esim. laskettelurinteissä.

Vaihdettavat työvälineet (puskulevyt, pyörivät lumiaurat jne.), vaikka ne esitettäisiin tullattaviksi tamppauskoneen kanssa, luokitellaan ao. nimikkeisiinsä (nimikkeet 8430, 8479 jne.), myös silloin, kun työvälineet on asennettu ajoneuvoon.

8701 90 11 Maataloustraktorit (muut kuin yksiakseliset puutarhatraktorit) ja metsätraktorit, pyörillä varustetut**8701 90 50**

Näihin alanimikkeisiin kuuluvat maatalous- ja metsätraktorit, joissa on vähintään kolme pyörää ja jotka on rakenteensa ja laitteidensa perusteella selvästi tarkoitettu käytettäväksi maataloudessa, puutarhaviljelyssä tai metsätaloudessa. Tällaisten ajoneuvojen enimmäisajonopeus on vähäinen (yleensä enintään 25 km tunnissa maantiellä ajettaessa).

Maataloustraktoreissa on tavallisesti hydraulinen laite, joka nostaa ja laskee maatalouskoneita ja -laitteita (äkeitä, auroja jne.), voimanotto, joka välittää moottorin voimaa muiden koneiden tai välineiden käyttämiseen ja perävaunujen kytkentälaitte. Näissä traktoreissa voi olla myös hydraulinen laite, joka on tarkoitettu liikuttamaan nosto- ja kuormausrakenteita (heinäkuormaajia, lantakuormaajia jne.), jos jälkimmäiset katsotaan lisälaitteiksi.

Näihin alanimikkeisiin kuuluvat myös erikoisvalmisteiset maataloustraktorit, esim. traktorit, joissa on korotettu alusta ja joita käytetään viini- ja taimitarhoissa, multastraktorit ja työkalujen ja -välineiden kuljetustraktorit.

Vaikka maanviljelyksessä käytettävä vaihdettava työväline olisi tullaushetkellä asennettuna traktoriin, se luokitellaan kuitenkin asianmukaiseen nimikkeeseensä (nimike 8432, 8433 jne.).

Metsätraktoreissa on lisäksi pysyvästi kiinnitetty vintturi, jolla voidaan vetää puutavaraa.

Tämän ryhmän 2 huomautuksen mukaisesti näiden alanimikkeiden traktoreissa voi olla myös tiettyjä lisävarusteita kuten lastauslavoja ja kuormauskauhoja, jolloin traktoreita voidaan pääkäyttötarkoituksen ohella käyttää myös maatalous- tai metsäkoneiden ja -laitteiden, työkalujen, lannoitteiden, siementen jne. kuljettamiseen.

Näihin alanimikkeisiin eivät kuulu ruohonleikkurit (joista käytetään nimitystä istumaleikkurit tai puutarhatraktorit), joissa on kiinteästi asennettu leikkuri ja ainoastaan yksi voimanotto leikkuulaitteen liikuttamista varten (ks. nimikkeen 8433 selittävät huomautukset).

8701 90 90**Muut**

Tähän alanimikkeeseen kuuluvat mm:

1. huoltotöissä käytettävät traktorit;
2. yksiakseliset traktorit nivelohjattavia moottoriajoneuvoja varten.

8703**Autot ja muut moottoriajoneuvot, pääasiallisesti henkilökuljetukseen suunnitellut (muut kuin nimikkeeseen 8702 kuuluvat), myös farmariautot ja kilpa-autot****8703 21 10****Muut ajoneuvot, joissa on kipinäsytytteinen iskumäntämoottori****8703 24 90**

Sylinterilavuuden määrittelystä, ks. HS-selitykset, alanimikkeet 8407 31, 8407 32, 8407 33 ja 8407 34.

Näihin alanimikkeisiin kuuluvat mm. pienet kilpa-autot (nk. mikroautot), joissa ei ole koria. Niissä on kipinäsytytteinen iskumäntämoottori ja ne voivat saavuttaa melko korkeita nopeuksia.

Näihin alanimikkeisiin kuuluvat myös mm. kaksitoimiset henkilöautot, ts. henkilöautot, jotka voivat kuljettaa sekä henkilöitä että tavaroita, edellyttäen, että ne on pääasiallisesti tarkoitettu henkilökuljetukseen. Tällaiset ajoneuvot voidaan erottaa tavarankuljetukseen tarkoitetuista, usein samankokoisista moottoriajoneuvoista siinä, että

1. niissä on kuljettajan istuimen takana kokoonpantavat tai irroitettavat istuimet tai erityinen suunniteltu tila istuimille sekä sivuikkunat ja
2. niissä voi olla sivu- tai takaovi tai takaluukku sekä samanlainen tai samankaltainen sisäviimeistely kuin henkilökuljetukseen tarkoitetuissa ajoneuvoissa.

8704**Tavarankuljetukseen tarkoitettut moottoriajoneuvot**

Sylinterilavuuden määrittelystä, ks. HS-selitykset, alanimikkeet 8407 31, 8407 32, 8407 33 ja 8407 34.

Tähän nimikkeeseen kuuluvat mm. nelivetoiset maastokäyttöiset ajoneuvot, joissa on nivelikäs alusta ja joiden etuosassa on dieselmoottori ja ohjauslaitteilla varustettu ohjaamo. Niiden takaosa koostuu kaksipyöräisestä alustasta, jossa ei ole varusteita, mutta joka on suunniteltu niin, että siihen voi asentaa erilaisia varusteita.

Tällaiset ajoneuvot eivät kuitenkaan kuulu tähän nimikkeeseen silloin, kun niihin on asennettu maatalouskoneita tai -laitteita tai muita erikoistarkoituksiin tarkoitettuja koneita ja laitteita (nimike 8705).

8704 10 10

ja

8704 10 90**Dumpperit, muut kuin teillä käytettävät**

1. Näihin alanimikkeisiin kuuluvat pääasiallisesti ajoneuvot, joissa on edessä tai takana kippilaite tai avattava pohja ja jotka on erityisesti suunniteltu hiekan, soran, maan, kivien jne. kuljetukseen. Nämä ajoneuvot on tarkoitettu käytettäväksi louhoksissa, kaivoksissa, rakennustyömailla, tietöissä, lentokentillä ja satamissa. Näiden alanimikkeiden selittävien huomautusten jäljessä on piirrosesimerkkejä erilaisista dumppereista.
2. Näihin alanimikkeisiin kuuluvat myös pienet ajoneuvot, joita käytetään rakennustyömailla hiekan, rakennusjätteiden, sementin, tuoreen betonin jne. kuljettamiseen. Näissä kaksi- tai nelivetoisissa ajoneuvoissa on kiinteä tai nivelikäs alusta ja niihin on asennettu kippi yhden akselin ja kuljettajan istuin toisen akselin päälle. Kuljettajan istuimen ympärillä ei yleensä ole ohjaamokoppia.

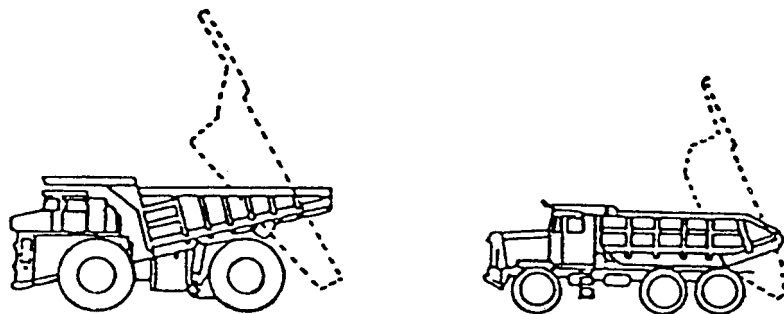

tavallisia dumppereita

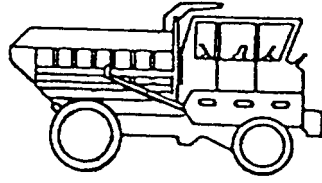

dumpperi, jossa on kääntyvä kuljettajan istuin ja kahdet ohjauslaitteet



dumpperi, jossa on avautuva pohja

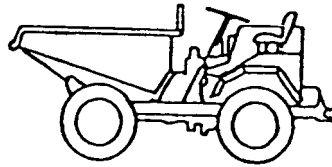

rakennustyömailla käytettävä dumpperi

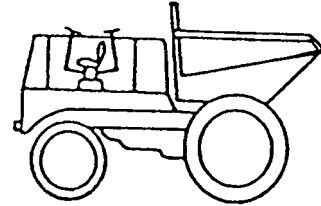

dumpperi, jossa on kääntyvä kuljettajan istuin ja kahdet ohjauslaitteet

8704 21 10

Muut, joissa on puristussytytteinen mäntämoottori (diesel- tai puolidieselmoottori)

8704 23 99

Alanimikkeen 8606 91 10 selittävät huomautukset koskevat soveltuvin osin ajoneuvoja, jotka on erityisesti suunniteltu erittäin radioaktiivisten tuotteiden kuljetukseen.

8707

Korit (myös ohjaamot), nimikkeiden 8701—8705 moottoriajoneuvoja varten

8707 10 10

Teollisesti asennettaviksi tarkoitetut

Tässä alanimikkeessä ilmaisulla "teollisesti asennettavat" tarkoitetaan ainoastaan koreja, joita käytetään uusien ajoneuvojen sarjakokoamisessa moottoriajoneuvojen kokoamis- ja valmistustehtaissa (tai koreja, joita alihankkijat käyttävät osarakenteissa).

Tämä alanimike koskee ainoastaan koreja, joita tosiasiallisesti käytetään uusien ajoneuvojen tuotannossa. Näin ollen se ei koske samankaltaisia koreja, joita käytetään varaosina.

8707 90 10

Seuraaviin ajoneuvoihin teollisesti asennettaviksi tarkoitetut:

Alanimikkeen 8701 10 yksiakseliset puutarhatraktorit;

nimikkeen 8704 ajoneuvot, jotka on varustettu joko puristussytytteisellä mäntämoottorilla (diesel- tai puolidieselmoottori), jonka iskutilavuus on enintään 2 500 cm³ tai kipinäsytytteisellä mäntämoottorilla, jonka iskutilavuus on enintään 2 800 cm³;

nimikkeen 8705 erikoismoottoriajoneuvot.

Ks. alanimikkeen 8707 10 10 selittävät huomautukset.

Sylinteritilavuuden määrittelystä, ks. HS-selitykset, alanimike 8407 31, 8407 32, 8407 33 ja 8407 34.

8708

Nimikkeiden 8701—8705 moottoriajoneuvojen osat ja tarvikkeet

Alanimikkeen 8707 10 10 selittävät huomautukset koskevat soveltuvin osin teollisesti asennettaviksi tarkoitettuja osia ja tarvikkeita.

8708 70 91 Tähtien muotoiset pyörännavat, valettu yhtenä osana, rautaa tai terästä

Tämän alanimikkeen pyörännapoja käytetään tavallisesti linja-autoissa tai tavarankuljetukseen tarkoitetuissa ajoneuvoissa. Nämä pyörännavat ovat tähden muotoisia ja niissä on tavallisesti viisi tai kuusi sakaraa. Ne on suunniteltu käytettäväksi irrotettavissa vanteissa.

8708 70 99 Muut

HS-selityksissä nimikkeen 8708 kohdassa L mainittujen osien ja tarvikkeiden lisäksi tähän alanimikkeeseen kuuluvat mm. pyörän tasauspainot.

8708 99 10 Muut

Näihin alanimikkeisiin eivät kuulu mm:

- nimikkeiden 8702 - 8704 moottoriajoneuvojen alustat, ilman moottoria, mutta ohjaamalla varustetut (nimike 8702, 8703 tai 8704);
- henkilöautojen istuinten päänojat (nimike 9401 tai 9404).

8708 99 30 Kallistuksen vakaimet

Kallistuksen vakaimet ovat ajoneuvoissa käytettäviä jousia, jotka siirtävät jousivoiman ajoneuvon yhdeltä puolelta toiselle.

Useimmat kallistuksen vakaimet ovat poikkileikkaukseltaan ympyränmuotoisia terästankoja, jotka on tavallisesti taivutettu U-kirjainta muistuttavaan muotoon.

Kallistuksen vakaimet ovat ulkonäöltään tavallisesti seuraavanlaisia:

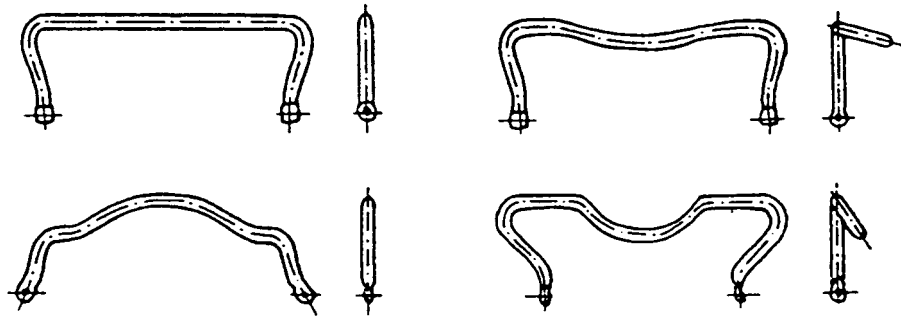
**8708 99 50 Muut vääntövarret**

Vääntövarret ovat tavallisesti pyöreitä, mutta joskus myös neliön muotoisia terästankoja tai useiden suorakaiteen muotoisten terästankojen yhdistelmiä.

Vääntövarret ovat lineaarisia, ts. vääntömomenti, jota sovelletaan varren toisessa päässä on suhteessa vääntömomentin tuottamaan vääntökulmaan.

Vääntövarsien ulkonäkö on tavallisesti seuraavanlainen:

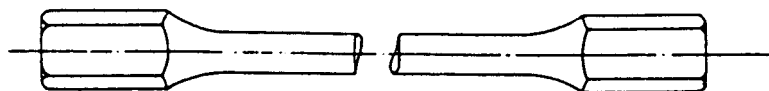
**8709 Itseliikkuvat trukit, joissa ei ole nosto- eikä käsittelylaitteita ja jollaisia käytetään tehtaissa, varastoissa, satama-alueilla tai lentokentillä tavarankuljetukseen lyhyitä matkoja; traktorit, jollaisia käytetään rautatieasemilla; edellä mainittujen ajoneuvojen osat****8709 11 10 Erittäin radioaktiivisten aineiden kuljetukseen erityisesti suunnitellut (Euratom)**

Alanimikkeen 8606 91 10 selittävät huomautukset koskevat soveltuvin osin tätä alanimikettä.

8709 19 10 Erittäin radioaktiivisten aineiden kuljetukseen erityisesti suunnitellut (Euratom)

Alanimikkeen 8606 91 10 selittävät huomautukset koskevat soveltuvin osin tätä alanimikettä.

8712 00 Polkupyörät (myös kolmipyöräiset tavarankuljetuspolkupyörät), moottorittomat**8712 00 10 Joissa ei ole kuulalaakereita**

Tähän alanimikkeeseen kuuluvat ainoastaan polkupyörät ja muut pyörät, joissa ei ole kuulalaakereita.

8714 Nimikkeiden 8711—8713 kulkuneuvojen osat ja tarvikkeet**8714 91 10 Muut****8714 99 90**

Näihin alanimikkeisiin kuuluvat mm. osat ja tarvikkeet, jotka on tarkoitettu seuraavien laitteiden valmistukseen, varustukseen tai korjaukseen:

1. moottoripyörien ja polkupyörien sivuvaunut;
2. pyörät, jotka on varustettu apumoottorilla, ts. pyörät, joita voidaan liikuttaa polkimien avulla ja jotka on varustettu apumoottorilla (jonka sylinteritilavuus on enintään 50 cm³);
3. muut pyörät (mukaan lukien kolmipyöräiset tavarankuljetuspolkupyörät) ilman moottoria.

8714 94 10 Jarrunavat

Jarrunavat ovat yleensä jalkajarrulla varustettuja napoja, joissa jarrutustoiminta saadaan aikaan polkimia taaksepäin polkemalla.

Rumpujarrunavoissa jarrutustoiminta saadaan aikaan käsivoimin vajerin tai tangon välityksellä.

Jarrunavat ovat ulkonäöltään tavallisesti seuraavanlaisia:

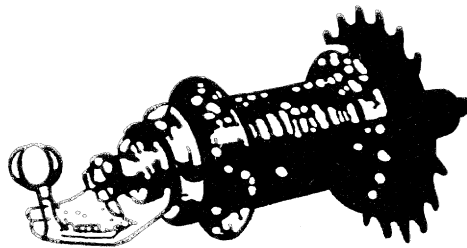

jalkajarrunapa

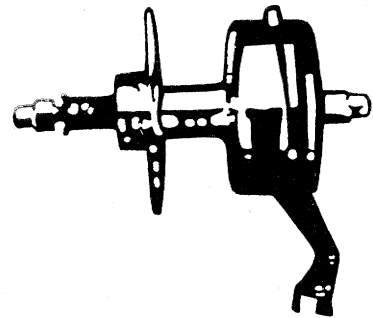

rumpujarrunapa

8714 94 90 Osat

Tähän alanimikkeeseen kuuluvat mm. jarruvivut.

Tähän alanimikkeeseen eivät kuitenkaan kuulu kumiset jarrukengät (alanimike 4016 99 88), jarruvajerit, myös päatekappaleilla varustetut (alanimike 7312 10), eivätkä jarruvajerin suojuukset (tavallisesti alanimike 8307 10 90 tai 8307 90 90).

8716 Perävaunut ja puoliperävaunut; muut kuljetusvälineet, ilman mekaanista kuljetuskoneistoa; niiden osat**8716 10 91 Muut, joiden paino on****8716 10 99**

Ilmaisulla "paino" tarkoitetaan sellaisen ajoneuvon painoa, jossa on kaikki kiinteät laitteet ja varusteet.

8716 39 10 Erittäin radioaktiivisten aineiden kuljetukseen erityisesti suunnitellut (Euratom)

Alanimikkeen 8606 91 10 selittävät huomautukset koskevat soveltuvin osin tätä alanimikettä.

88 RYHMÄ

ILMA-ALUKSET, AVARUUSALUKSET SEKÄ NIIDEN OSAT**1 alanimike
huomautus**

Pysyvästi kiinnitettyihin varusteisiin eivät kuulu esimerkiksi pelastusvarusteet (pelastusveneet, laskuvarjot ja ”liukumäet”) eivätkä asejärjestelmien vaihdettavat varusteet.

Kun epätäydellinen tai viimeistelemätön kone luokitellaan täydellisenä tavarana yhdistetyn nimikkeistön 2 yleisen tulkintasäännön a alakohdan mukaisesti, käytetään alanimikkeeseen luokittelussa tavanomaisessa lentokunnossa olevan koneen painoa.

8802

Muut ilma-alukset (esim. helikopterit ja lentokoneet); avaruusalukset (myös satelliitit) ja niiden kanto-
raketit sekä suborbitaaliset alukset

88021110

Helikopterit

-

88021290

Näihin alanimikkeisiin kuuluvat ainoastaan koneet, jotka nousevat ja liikkuvat yhden tai useamman moottorikäyttöisen roottorin avulla.

89 RYHMÄ

ALUKSET JA UIVAT RAKENTEET**1 lisähuomautus**

Ilmaisulla "merialuksiksi suunnitellut alukset" tarkoitetaan aluksia, jotka rakenteen ja varusteiden perusteella kykenevät toimimaan merellä myös huonolla säällä (tuulessa, jonka voimakkuus on noin seitsemän bofori-asteikoilla mitattuna). Tällaisissa aluksissa on tavallisesti vesitiiviit kannet ja säänkestävät kansirakenteet.

Ilmaisulla "rungon kokonaispituus" tarkoitetaan rungon pituutta, joka on mitattu keulan etummaisesta kohdasta perän takimmaiseen kohtaan, lukuun ottamatta mahdollisesti rungossa olevia, myös siihen valettuja, ulokkeita (esim. peräsimiä, kokkapuita, kalastustasoja tai ponnauduslautoja).

Ilmaisulla "merialukset" tarkoitetaan laivoja ja ilmatyynyaluksia, jotka täyttävät edellä mainitut ehdot, myös jos niitä käytetään pääasiallisesti rannikkovesillä, jokien suistoissa, järviolueilla jne.

Lisäksi on huomattava, että:

1. vähemmän kuin 12 metriä pitkät, merialuksiksi suunnitellut alukset luokitellaan "kalastusaluksiksi" ainoastaan, jos ne on erityisesti suunniteltu ja varustettu ammattimaista kalastusta varten, vaikka niitä silloin tällöin käytettäisiinkin huvitarkoituksiin;
2. ilmaisulla "pelastusveneet" tarkoitetaan merialukseksi suunniteltuun laivaan sijoitettuja aluksia, joilla miehistö ja matkustajat voivat lähteä laivasta vaaratilanteissa. Ko. ilmaisulla tarkoitetaan myös pelastusveneitä, jotka on sijoitettu sopiville paikoille pitkin rannikkoa, josta ne voidaan siirtää merihätään joutuneiden laivojen avuksi.

8901**Risteilyalukset, kiertojelualukset, lautta-alukset, lastialukset, proomut ja niiden kaltaiset alukset henkilö- tai tavarankuljetukseen**

Rungon puolikkaat tai kolmasosat eivät kuulu tähän nimikkeeseen, vaan ne luokitellaan valmistusaineen mukaan (esim. nimike 7308).

8901 90 10**Merialukset**

Tähän alanimikkeeseen kuuluvat myös laivat, jotka on suunniteltu kuljettamaan proomuja tai lauttaveneitä. Näissä laivoissa perinteiset säiliöt on korvattu proomuilla ja lauttaveneillä, jotka uitetaan ja lastataan suoraan emälaivaan. Emälaiva on jaettu kammioihin, joihin voidaan sijoittaa kolme tai neljä lauttaveneitä tai proomua. Tällaiset laivat on varustettu portaalinosureilla, upotettavilla nostotasoilla ja muilla lastaus-, käsittely- ja purkauslaitteilla.

Tähän alanimikkeeseen luokitellaan ainoastaan emälaiva. Proomuja käytetään sisävesiliikenteessä aluksina ja merimatkojen aikana "säiliöinä" ja tämän jälkeen taas sisävesiliikenteessä aluksina. Proomut luokitellaan alanimikkeeseen 8901 90 91 tai 8901 90 99.

8904 00**Hinaajat ja työntöalukset**

Rungon puolikkaiden ja kolmasosien luokittelusta, ks. nimikkeen 8901 selittävät huomautukset.

**8904 00 91
ja
8904 00 99****Työntöalukset**

HS-selityksissä nimikkeen 8904 toisessa kappaleessa kuvaillut alukset, jotka on suunniteltu käytettäväksi sekä työntöaluksina että hinaajina, luokitellaan aina näihin alanimikkeisiin.

8905**Majakkalaivat, ruiskualukset, ruoppausalukset, uivat nosturit ja muut alukset, joiden purjehduskelpoisuus on toissijainen niiden pääkäyttöön verrattuna; uivat telakat; uivat tai upotettavat poraus- tai tuotantolautat**

Rungon puolikkaiden ja kolmasosien luokittelusta, ks. nimikkeen 8901 selittävät huomautukset.

8906 00**Muut alukset, myös sota-alukset ja pelastusveneet, muut kuin soutuveneet**

Rungon puolikkaiden ja kolmasosien luokittelusta, ks. nimikkeen 8901 selittävät huomautukset.

XVIII JAKSO

OPTISET, VALOKUVAUS-, ELOKUVA-, MITTAUS-, TARKISTUS-, TARKKUUS-, LÄÄKETIETEELLISET TAI KIRURGISET KOJEET JA LAITTEET; KELLOT;SOITTIMET; NIIDEN OSAT JA TARVIKKEET

90 RYHMÄ

OPTISET, VALOKUVAUS-, ELOKUVA-, MITTAUS-, TARKISTUS-, TARKKUUS-, LÄÄKETIETEELLISET TAI KIRURGISET KOJEET JA LAITTEET; NIIDEN OSAT JA TARVIKKEET

9001 Optiset kuidut ja optiset kuitukimput; optiset kuitukaapelit, muut kuin nimikkeeseen 8544 kuuluvat; polarisoivasta aineesta valmistetut laatat ja levyt; mitä ainetta tahansa olevat kehystämättömät linssit (myös piilolasit), prismat, peilit ja muut optiset elementit, muut kuin tällaiset elementit optisesti työstämätöntä lasia

Tähän nimikkeeseen kuuluvat mm. tavarat, joita käytetään näkyvän valon kanssa ja tavarat spektrin näkymätöntä osaa (infrapuna- ja ultravioletivaloa) varten.

Tähän nimikkeeseen eivät kuitenkaan kuulu elektroniset "optiset" elementit, esim. sähköstaattiset linssit, sähkömagneettiset linssit ja ns. sähköiset linssit (tavallisesti 85 ryhmä).

9001 90 10
ja
9001 90 90

Muut

Näihin alanimikkeisiin kuuluvat mm:

1. rubiinit ja muut optiset elementit lasereita varten;
2. muoviset Fresnelin linssit, jotka on tarkoitettu käytettäväksi esim. televisiovastaanottimien edessä kuvaruutua suurentavina linssinä (kehyksiin asennettuina).

9005

Kiikarit ja kaukoputket sekä niiden jalustat; muut tähtitieteelliset kojeet ja niiden jalustat, ei kuitenkaan radiotähtitieteelliset kojeet

Tähän nimikkeeseen kuuluvat mm. laitteet, joissa käytetään kuvanvahvistinta, joka mahdollistaa katselun yöllä.

9006

Valokuvauskamerat; valokuvaussalamalaitteet ja valokuvaussalamalamput, muut kuin nimikkeen 8539 sähköpurkauslamput

9006 10 10
ja
9006 10 90

Kamerat, jollaisia käytetään painolaattojen tai painosylinterien valmistamiseen

Ks. HS-selitykset, nimike 9006, I osan 14 kohta.

9009

Valokopioilaitteet, joissa on optinen järjestelmä tai jotka perustuvat kontaktimenetelmään, sekä lämpökopioilaitteet

9009 22 10

Sini- ja diatsokopioilaitteet

Tämän alanimikkeen laitteita käytetään läpikuultavien alkuperäiskappaleiden kopiointiin valoherkälle paperille. Läpikuultavan alkuperäiskappaleen läpi kulkevan valon vaikutuksesta kopiopaperin diatsoyhdiste tai valoherkät rautasuolat rikkoutuvat valaistuilla alueilla. Valaisemattomat alueet muunnetaan näkyviksi kehityksen avulla. Nämä kopioilaitteet tuottavat tavallisesti sinertäviä kopioita, joissa yksittäiset viivat eivät ole yhtä tarkkoja kuin alkuperäiskappaleissa.

- 9010** **Laitteet ja varusteet valokuva- ja elokuva-laboratorioita varten (myös laitteet piirikuvioiden projisointiin tai piirtämiseen säteilylle herkälle puolijohdeaineelle), muualle tähän ryhmään kuulumattomat; negatiivientarkastuslaitteet, valkokankaat**
- 9010 50 90** **Muut laitteet ja varusteet valokuva- ja elokuva-laboratorioita varten; negatiivientarkastuslaitteet**
- Tähän alanimikkeeseen kuuluvat mm. painettujen piirilevyjen valotuslaitteet, jotka kopioivat painettujen piirien piirikuvioiden negatiivit valottamalla ne eristävästä aineesta tehdyille levyille, joista painetut piirilevyt valmistetaan. Näiden laitteiden tärkeimmät osat ovat ultraviolettilampuilla varustettu valotuskammio, jonka sisälle negatiivit ja eristävästä aineesta tehty levy asetetaan ja jossa levy valotetaan negatiivin yhteydessä tyhjiössä.
- 9013** **Nestekidelaitteet, jotka eivät ole muissa nimikkeissä yksityiskohtaisemmin kuvattuja tavaroita; laserit, muut kuin laseriodit; muut optiset laitteet ja kojeet, muualle tähän ryhmään kuulumattomat**
- 9013 80 90** **Muut**
- Tähän alanimikkeeseen kuuluvat mm. televisiovastaanottimien kuvaruutuja suurentavat kuvapinnat, jotka koostuvat muovisesta optisesta elementistä (Fresnelin linssistä), kehyksestä ja metallitangoista muodostuvasta järjestelmästä (kannatinkiskot), joka on erityisesti suunniteltu linssin kiinnittämiseksi televisiovastaanottimen kuvaruudun eteen.
- 9017** **Piirustus- tai merkintäkojeet ja matemaattiset laskukojeet (esim. piirustuskoneet, pantografit, astelevyt, harpikot, laskutikut ja laskulevyt); kädessä pidettävät pituuksien mittaukseen käytettävät kojeet (esim. mittatangot ja -nauhat sekä mikrometrit ja työntömitat), muualle tähän ryhmään kuulumattomat**
- 9017 10 90** **Muut**
- Tähän alanimikkeeseen kuuluvat mm. piirustuspyödyt, jotka on varustettu pantografeilla tai niiden kaltaisilla kojeilla.
- 9017 20 05** **Muut piirustus- tai merkintäkojeet ja matemaattiset laskukojeet**
- 9017 20 90** Näihin alanimikkeisiin kuuluvat mm:
1. koordinaatografit, joita ei ole suunniteltu valokuvamittaukseen;
 2. aakkoskaavaimet, jotka on selvästi tunnistettavissa erityisiksi piirustus- tai merkintäkojeiksi.
- 9018** **Lääketieteessä, myös hammas- tai eläinlääketieteessä tai kirurgiassa käytettävät kojeet ja laitteet, mukaan lukien skintigrafiset laitteet, muut sähkölääkintälaitteet ja näöntarkastuskojeet**
- 9018 50 10** **Muut kuin optiset**
- Yleiskäyttöisten ultraäänidiagnosilaitteiden lisäksi tähän alanimikkeeseen kuuluvat mm. erityiset laitteet silmien ultraäänitutkimusta varten (esim. laitteet, jotka määrittävät sarveiskalvon ja mykiön paksuuden tai silmämunan pituuden).
- 9018 90 85** **Muut**
- Tähän alanimikkeeseen kuuluvat mm:
1. Sähköiset defibrillaattorit, joilla annetaan sähköpulsseja sydämen luonnollisen toiminnan palauttamiseksi. Näissä pulssi-generaattorilla ja kahdella defibrillaatioelektrodilla varustetuissa laitteissa potilaan elektrokardiogrammi (EKG) välittyy defibrillaatioelektrodien kautta laitteen kuvaruudulle tai tulostuu laitteen piirturilta;
 2. Lääkintäkäyttöön tarkoitettuja laitteita (insuflaattorit), joilla puhalletaan kaasuja ihmisen vatsaonteloon eri elimien endoskoopilla tapahtuvaa tutkimusta varten. Näihin mittausskojeilla ja näytöillä varustettuihin laitteisiin on kiinnitetty kaksi letkua, joiden toisessa päässä on sulkuhana ja pitkä neula;
 3. Lääkintäkäyttöön tarkoitettuja imupumppeja, joilla poistetaan eritteitä. Näissä laitteissa on pumppu ja imulaite ja niitä käytetään leikkaussaleissa tai ambulansseissa (liikkuvat leikkaussalit);
 4. Kohdunsisäiset ehkäisimet (IUD), jotka on valmistettu muovista ja joissa on lisäksi joko kuparilankaa, kolloidista kuparia tai hormonia.

9021 **Ortopediset välineet, myös kainalosauvat, kirurgiset vyöt ja kohjuvyöt; lastat ja muut murtumanhoitovälineet; proteesit; kuulolaitteet sekä muut vamman tai vajavuuden kompensoimiseksi mukana pidettävät tai kannettavat tai kehoon istutettavat välineet**

9021 30 90 **Muut**

Tähän alanimikkeeseen kuuluvat mm:

1. levyt, jotka on pysyvästi istutettu kehoon (esim. korvaamaan kokonaisen luun tai osan luusta);
2. kudotut tekokuitukaistaleet, jotka istutetaan polviniveleen korvaamaan kroonisesti viallisia nivelsiteitä.

9021 40 00 **Kuulolaitteet, ei kuitenkaan osat ja tarvikkeet**

Tähän alanimikkeeseen kuuluvat mm. HS-selityksissä nimikkeen 9021 osaan IV luokitellut laitteet, myös silmälasien muodossa olevat kuulolaitteet.

9021 50 00 **Tahdistimet, jotka kiihottavat sydänlihaksia, ei kuitenkaan osat ja tarvikkeet**

Tähän alanimikkeeseen kuuluvat ainoastaan varsinaiset tahdistimet. tämän ryhmän 1 ja 2 huomautusten määräysten mukaisesti tällaisten tahdistimien osat ja tarvikkeet, kuten kotelot, koteloiden puolikkaat ja päällykset sekä elektrodit, luokitellaan alanimikkeeseen 9021 90 90.

Nimikkeeseen 8506 tai 8507 luokitellaan kuitenkin erikseen tullille esitetyt tahdistimien galvaanisit paristot ja sähköakut. Muuntaja-ensiökäämillä varustetut laturit, jotka lataavat kehoon istutetun tahdistimen johtamalla virtaa tahdistimessa olevaan toisiokäämiin, luokitellaan nimikkeeseen 8504.

9021 90 90 **Muut**

Tähän alanimikkeeseen kuuluvat mm. seuraavat välineet, jotka kompensoivat vammaa tai vajavaisuutta:

1. Ihmiskehoon istutettavat välineet, jotka toimivat lääkeannostelijoina ja joissa on yhteiseen ulkokuoreen asennettu lääkepumppu, pumpun virtalähde ja lääkeainesäiliö;
2. Rengasproteesit (sydänläppäproteesit), ts. ruostumattomasta teräksestä valmistetut renkaat, jotka on päällystetty kahdella muovikerroksella ja tekokuitukudelmalla. Nämä proteesit kiinnitetään kirurgisella toimenpiteellä sydänläpän paikalle, jotta vaurioitunut läppätoiminta (esim. hiippaläpän vajaatoiminta) palautuisi normaaliksi;
3. Sateenvarjofiltritit (suodattimet), jotka istutetaan sydänlaskimoon (alaonttolaskimoon) estämään verihyytymien (laskimoveritulppien) siirtymisen sydämeen. Sateenvarjofiltrissä on pieni, sateenvarjon muotoinen, ruostumattomasta teräseoksesta valmistettu runko, joka on päällystetty elastisesta synteettisestä aineesta valmistetulla ohuella kalvolla ja joka asennettaessa avautuu laskimossa kuin sateenvarjo.
4. Pysyvästi kehoon istutetut muoviset virtsajohtimen laajentimet eli stentit, jotka ovat sauvamaisia (putkirakenteisia), päistään taivutettuja johtimia. Nämä asennetaan virtsajohtimeen varmistamaan virtsan vapaa virtaus.

9022 **Röntgensäteiden tai alfa-, beeta- tai gammasäteilyn käyttöön perustuvat laitteet, lääkintä-, myös hammas- tai eläinlääkintä- tai kirurgiseen käyttöön tai muuhun käyttöön, mukaan lukien radiografia- tai radioterapialaitteet, röntgenputket ja muut röntgengeneraattorit, suurjännitegeneraattorit, valvontapaneelit ja -pöydät, varjostimet, tutkimus- tai käsittelypöydät, -tuolit sekä niiden kaltaiset tavarat**

9022 12 00 **Tietokoneohjatut tomografialaitteet**

Ks. HS-selitykset, alanimike 9022 12.

Erillisellä videokameralla varustetut videotaltointijärjestelmät, joita ei ole rakennettu röntgenlaitteen sisään ja jotka digitalisoivat, editoivat ja varastoivat analogisia videosignaaleja, luokitellaan kuitenkin nimikkeeseen 8543. Niiden tärkeimmät osat ovat analogidigitaalimuunnin, prosessitietokone, monitorit ja magneettinauha tai levymuisti.

9022 90 90 **Muut**

Tähän alanimikkeeseen kuuluvat mm. röntgenputkien berylliumikkunat.

- 9025 Densimetrit, areometrit ja niiden kaltaiset uppomittarit, lämpömittarit, pyrometrit, ilmapuntarit, hygrometrit ja psykrometrit, myös rekisteröivät, sekä näiden kojeiden yhdistelmät**
- 9025 11 10 Nestetäyttöiset, suoranäyttöiset**
- 9025 11 99** "Suoranäyttöisissä" lämpömittareissa mittarin sisällä oleva, asteikolla liikkuva neste ilmaisee lämpötilan.
- 9026 Kojeet ja laitteet nesteiden tai kaasujen virtauksen, pinnan korkeuden, paineen tai muiden vaihtelevien ominaisuuksien mittaamista tai tarkkailua varten (esim. virtausmittarit, pinnan korkeuden osoittimet, painemittarit ja lämmönkulutusmittarit), ei kuitenkaan nimikkeen 9014, 9015, 9028 tai 9032 kojeet ja laitteet**
- 9026 20 10 Paineen mittaamista tai tarkkailua varten**
- 9026 20 90** Näihin alanimikkeisiin kuuluvat mm. renkaiden täyttöön tarkoitetut ilmapumput, joissa on painemittari ja joita pidetään painemittareina vaikka niitä ei olisi suunniteltu liitettäväksi ulkoiseen paineilman syöttölaitteeseen vaan ne olisi varustettu omalla paineilmasäiliöllä.
- 9027 Kojeet ja laitteet fysikaalista tai kemiallista analyysiä varten (esim. polarimetrit, refraktometrit, spektrometrit sekä kaasu- tai savuanalyysilaitteet); kojeet ja laitteet viskositeetin, huokoisuuden, laajenemisen, pintajännityksen tai niiden kaltaisten ominaisuuksien mittaamista tai tarkkailua varten; kojeet ja laitteet lämpömäärän, äänitason tai valon voimakkuuden mittaamista tai tarkkailua varten (myös valotusmittarit); mikrotomit**
- 9027 10 10 Elektroniset**
- Tähän alanimikkeeseen kuuluvat mm. laserilla toimivat ilman pölyhiukkaskaskijat. Nämä ovat elektronisia laitteita, jotka määrittävät tai tarkkailevat suodatetun ilman pölypitoisuutta ja joita käytetään esim. teollisuuslaitoksissa tai lääketieteen alalla. Ilmasta otetun näytteen sisältämät pölyhiukkaset aiheuttavat sen, että laservalo siroaa laitteen mittakammiossa. Kun linssijärjestelmä on koonnut siroavan valon säteeksi, se muunnetaan valodiodin avulla sähkösignaaliksi. Esiohjelmoidun vertailutiedon avulla pölyhiukkasten suhteellinen määrä määritetään ja mittaustulos esitetään kojeen digitaalisessa näytössä tai tulostetaan nauhalle erillisellä kirjoittimella. Liitännän avulla sähkösignaalin muodossa oleva mittaustulos voidaan myös lähettää kaapelin välityksellä automaattiseen tietojenkäsittelykoneeseen.
- 9027 30 00 Spektrometrit, spektrofotometrit ja optista säteilyä (ultravioletti, näkyvä, infrapuna) käyttävät spektrografit**
- Tähän alanimikkeeseen kuuluvat mm. mikroprosessorilla ohjattavat elektroniset laitteet (monikanavaiset optiset analysaattorit), joilla mitataan ja analysoidaan optisten signaalien aallonpituuksia spektrianalyysia varten. Ilmaisimien mittaamien optisten signaalien aallonpituudet muunnetaan digitaalisiksi sähkösignaaleiksi ja niitä verrataan (analysoituihin) ohjearvoihin. Vertailun tulos arvioidaan tietokoneen avulla ja näytetään erillisillä monitoreilla, jotka voidaan yhdistää analysaattoriin.
- 9027 50 00 Muut optista säteilyä (ultravioletti, näkyvä, infrapuna) käyttävät kojeet ja laitteet**
- Tähän alanimikkeeseen kuuluvat mm. sairaaloiden kemiallisissa laboratorioissa käytettävät elektroniset laitteet veriseerumien täysautomaattista analysointia varten. Näiden laitteiden tärkeimmät osat ovat analysaattori (jossa on näytteen esivalmistelun suorittava yksikkö, reagenssinannostelulaite ja fotometrinen mittaussäätöjärjestelmä, joka käyttää valonlähteenä halogeenilamppua ja valodiodeja ilmaisimina), ohjaus- ja arviointilaitte (jossa on mikroprosessorit ja näyttö mittaustulosten esittämistä varten) ja kirjoitin tulosten taltiointia varten. Kaikki kolme laitetta on yhdistetty toisiinsa sähkökaapeilla.
- 9027 80 97 Muut**
- Tähän alanimikkeeseen kuuluvat mm. ilmaston tutkimislaitteet, joissa on painekammio, sähkökuumennin, ilmankostuttaja ja sähköyksikkö ja joissa elektroniset komponentit altistetaan erityisiin paine-, lämpötila- ja kosteusolosuhteisiin, jotka vastaavat komponenttien myöhempään käyttöön liittyviä vaikutuksia ja ympäristöolosuhteita ja joilla testataan komponenttien kestävyyttä, eristyksiä jne.
- 9030 Oskilloskoopit, spektrianalysaattorit ja muut sähkösuureiden mittausta- tai tarkkailukojeet ja -laitteet, ei kuitenkaan nimikkeen 9028 mittarit; alfa-, beeta-, gamma-, röntgen-, kosmisen tai muun ionisoivan säteilyn mittausta- tai toteamiskojeet ja -laitteet**
- Yhdistetyn nimikkeistön 3 yleisen tulkintasäännön b alakohdan mukaisesti kojeet ja laitteet, joita voidaan käyttää sekä sähkösuureiden että muiden kuin sähkösuureiden mittaamiseen tai toteamiseen, luokitellaan edelleen nimikkeeseen 9030, jos ne ovat olennaiselta luonteeltaan sellaisia, että niitä käytetään pääasiallisesti sähkösuureiden mittaamiseen tai tarkkailuun. Tällaisia kojeita ja laitteita ovat esimerkiksi katodisädeoskilloskoopit ja -oskillografit (alanimikkeet 9030 20 10 ja 9030 20 90) ja valonsäde- ja ultraviolettisädeoskillografit (alanimikkeet 9030 83 90).

Tähän nimikkeeseen eivät kuitenkaan kuulu kojeet ja laitteet, joiden olennaista luonnetta ei voida määrittää, koska niitä käytetään yhtä paljon sekä sähkösuureiden että muiden kuin sähkösuureiden mittaamiseen tai tarkkailuun. Yhdistetyn nimikkeistön yleisen tulkintasäännön 3 c alakohdan mukaisesti nimikkeeseen 9031 luokitellaan kojeet, joilla testataan moottoriajoneuvojen moottoreita ja sytytysjärjestelmiä mittaamalla sähkösuureita kuten jännitettä ja vastusta sekä muita kuin sähkösuureita kuten kierroslukua, kytinkulmaa ja katkoja.

9030 82 00**Puolijohdekierokkojen tai -laitteiden mittaamista tai tarkkailua varten**

Tähän alanimikkeeseen kuuluvat sähköiset testauslaitteet tai -järjestelmät, jotka määrittävät kierokkojen, sirujen ja muiden puolijohdelaitteiden käyttökelpoisuuden ja ilmaisevat mahdolliset viat (esim. poikkeamat asetetuista arvoista) sähkösuureita kuten jännitettä ja taajuutta mittaamalla tai tarkkailemalla.

Näissä laitteissa tai järjestelmissä on tavallisesti mittaus- ja tarkkailuyksikkö (joissa on syöttönäppäimistö, ohjelmamuisti ja näyttöpäätte), joka suorittaa mittauksia ja vertaa tuloksia ohjearvoihin sekä ilmaisee tulokset, ohjausyksikkö (jossa on automaattinen tietojenkäsittelykone tai mikroprosessori), kirjoitin, joka tulostaa testitulokset ja laite, joka lajittelee testatut komponentit määrättyjen ohjearvojen mukaan ja erottelee vialliset komponentit.

Tähän alanimikkeeseen eivät kuitenkaan kuulu sähkölaitteet, joilla tarkistetaan, että integroitujen piirien tai muiden elektronisten komponenttien pakkaukset ovat ilmatiiviitä (nimike 9031).

9030 83 90**Muut**

Tähän alanimikkeeseen kuuluvat mm.:

1. valonsäde- ja ultraviolettisädeoskillografiin sähkösuureiden nopeiden vaihteluiden mittaamista ja taltiointia varten. Nämä kojeet, joista myös käytetään nimityksiä valonsädepiirturit, ultraviolettisädepiirturit tai silmukkaoskillografiin, taltioivat tutkittavien jaksottaisten ilmiöiden tuottamat signaalit valonsäteen tai ultraviolettisäteen avulla valoherkälle paperille;
2. sähköiset testauslaitteet tai -järjestelmät, jotka määrittävät painettujen piirien, ja muiden elektronisten komponenttien käyttökelpoisuuden ja ilmaisevat mahdolliset viat (esim. oikosulut) sähkösuureita kuten kapasitanssia, induktanssia, impedanssia, vastusta ja jännitettä mittaamalla tai tarkkailemalla.

Näissä laitteissa tai järjestelmissä on tavallisesti mittaus- ja tarkkailuyksikkö (joissa on syöttönäppäimistö, ohjelmamuisti ja näyttöpäätte), joka suorittaa mittauksia ja vertaa tuloksia ohjearvoihin sekä ilmaisee tulokset, ohjausyksikkö (jossa on automaattinen tietojenkäsittelykone tai mikroprosessori), kirjoitin, joka tulostaa testitulokset ja laite, joka lajittelee testatut komponentit määrättyjen ohjearvojen mukaan ja erottelee vialliset komponentit.

Tähän alanimikkeeseen eivät kuitenkaan kuulu sähkölaitteet, joilla tarkistetaan, että elektronisten komponenttien pakkaukset ovat ilmatiiviitä (nimike 9031).

9031**Mittaus- tai tarkkailukojeet, -laitteet ja -koneet, muualle tähän ryhmään kuulumattomat; profiiliprojektorit****9031 20 00****Koestuspenkit**

Dieselmoottoareiden polttoainepumppujen tarkkailuun tarkoitettujen koestuspenkkien tärkeimmät komponentit, jotka on kaikki kiinnitetty samalle alustalle, ovat sähkömoottori ja laite, jossa on suihkuttimet ja lasiset mittaputket pumpun osissa tapahtuvan virtauksen tarkkailua varten. Koestuspenkeissä voi lisäksi olla lisälaite (stroboskooppi) polttoaineen suihkutuksen tarkan ajoituksen tarkkailua varten.

9031 80 32

ja

9031 80 34**Geometristen suureiden mittaamista tai tarkistamista varten**

Geometrisia suureita ovat esim. pituus, etäisyys, läpimitta, säde, kaarevuus, kulma, kaltevuus, tilavuus ja pinnan karkeus.

Näihin alanimikkeisiin eivät kuulu laboratorioissa käytettävät interferometrit, joilla tarkistetaan pintatasaisuutta (alanimike 9027 50 00).

9031 80 91**Geometristen suureiden mittaamista tai tarkistamista varten**

Ks. alanimikkeiden 9031 80 32 ja 9031 80 34 selittävät huomautukset.

Tähän alanimikkeeseen kuuluvat myös vesiväät.

91 RYHMÄ

KELLOT JA NIIDEN OSAT

9102 Rannekellot, taskukellot ja niiden kaltaiset kellot, myös ajanottokellot, muut kuin nimikkeeseen 9101 kuuluvat

Tähän nimikkeeseen kuuluvat mm. kellon ja elektronisen laskukoneen yhdistelmät, jotka ovat ulkonäöltään rannekellon tai taskukellon kaltaisia.

Tähän nimikkeeseen eivät kuulu elektroniset laskimet, joissa on aika- ja päiväysnäyttö sekä herätyslaite (alanimike 8470 10 00, 8470 21 00 tai 8470 29 00).

9111 Ranne-, tasku- tai niiden kaltaisten kellojen kuoret ja niiden osat

Kellojen kuoriin kiinnitetyt kellonhihnat ja -rannekkeet luokitellaan yhdessä kellojen kuorien kanssa. Kuitenkin jos kellonhihnat ja -rannekkeet esitetään tullattavaksi yhdessä kellon kuorien kanssa, mutta niihin kiinnittämättöminä, nämä hihnat ja rannekkeet luokitellaan omaan nimikkeeseensä samalla tavalla kuin erikseen tullille esitetyt kellonhihnat ja -rannekkeet (nimike 9113).

9114 Muut kellonosat**9114 10 00 Jouset, myös spiraalit**

Tähän alanimikkeeseen kuuluvat kaikki ranne-, tasku- tai niiden kaltaisten kellojen koneistoissa käytettävät jouset.

Muita jousia kuin käyttöjousia ja spiraaleja ovat esimerkiksi:

1. lukkojouset;
2. rukkausjouset;
3. telkijouset, salpojen peitelevyt, kytkivipujen jouset jne.

Tähän alanimikkeeseen eivät kuulu mm. kellojen kuorien tai niiden kaltaisten kuorien jouset, jotka ovat yleiskäyttöisiä osia XV jakson 2 huomautuksen määritelmän mukaisesti.

Jousikoteloihinsa asennetut käyttöjouset luokitellaan alanimikkeeseen 9114 90 00.

9114 90 00 Muut

Tähän alanimikkeeseen kuuluvat mm:

1. yhteen asennetut sähkö- tai elektroniset komponentit, jotka muodostavat tunnistettavan kellonosan, esim. elektronisen soittolaitteen.
2. ns. "tasausruuvit" tai "pystylaakerin ruuvit";
3. kellon kuoren ja koneiston väliin asetetut, yleensä muoviset tiivisteet;
4. kellojen kvartsioskillaattorit (elektroniseen mikropiiriin yhdistetyt kvartsiresonaattorit värähtelyjen ylläpitämistä varten).

92 RYHMÄ

SOITTIMET; NIIDEN OSAT JA TARVIKKEET

- 9207** **Soittimet, joiden ääni saadaan aikaan tai joudutaan vahvistamaan sähköisesti (esim. urut, kitarat ja hanurit)**
- 9207 10 30** **Digitaalipianot**
- Toisin kuin syntetisaattoreissa ja kosketinsoittimissa, digitaalipianon koskettimiston rakenne vastaa täysin akustisen pianon (nimike 9201) koskettimiston rakennetta. Digitaalipianoissa käytetään samplausta tuottamaan mahdollisimman tarkasti akustisen pianon sointia jäljittelevä sointi. Toimintaperiaate, mukaan lukien pedaalien toimintaperiaate, vastaa akustisen pianon toimintaperiaatetta. Digitaalipianoissa on tavallisesti sisäänrakennetut vahvistimet ja kaiuttimet.
- 9207 10 50** **Syntetisaattorit**
- Syntetisaattorit eroavat muista alanimikkeeseen 9207 10 soittimista siinä, että soittaja voi esiohjelmoitujen äänien (eli ns. "presets"), myös moduloitujen, lisäksi itse ohjelmoida niillä ääniä. Syntetisaattoreissa voi myös olla muita sisäänrakennettuja elektronisia komponentteja, esim. samplerit, vahvistimet, kaiuttimet, sekvensserit, kaiku, flangerit, särö ja muita efektilaitteita sekä elektroninen lyömäsoitin.
- 9207 10 80** **Muut**
- Tähän alanimikkeeseen kuuluvat mm. kosketinsoittimet, joissa voidaan käyttää ainoastaan esiohjelmoituja ääniä (eli "presets"). Soittaja ei voi itse tuottaa tai ohjelmoida ääniä soittimella. Kosketinsoittimissa voi myös olla sisäänrakennetut vahvistimet ja kaiuttimet.

XIX JAKSO

ASEET JA AMPUMATARVIKKEET; NIIDEN OSAT JA TARVIKKEET

93 RYHMÄ

ASEET JA AMPUMATARVIKKEET; NIIDEN OSAT JA TARVIKKEET

- 9305** **Nimikkeiden 9301—9304 tavaroiden osat ja tarvikkeet**
- 9305 29 30** **Tukkiteelmät**
- Tähän alanimikkeeseen kuuluvat yhdestä puisesta kappaleesta tehdyt kiväärintukkien teelmät, myös kädensijalliset. Vaikka ne ovat ulkonäöltään ja suunnilleen muodoltaan aseiden tukin kaltaisia, ne eivät sovellu käytettäväksi sellaisenaan ilman enempää valmistusta. Tähän alanimikkeeseen kuuluvat ainoastaan tavaroiden teelmät, joiden joku muu kuin edellä mainittu käyttö ei karkean muotoilun vuoksi olisi taloudellisesti perusteltua.
- 9305 90 10** **Nimikkeen 9301 sotilaskäyttöön tarkoitettujen aseiden**
- Tähän alanimikkeeseen kuuluvat HS-selityksissä nimikkeen 9305 kohdissa 1 - 7 mainitut osat sillä edellytyksellä, että ne eivät mallinsa ja valmistustapansa vuoksi sovellu käytettäväksi nimikkeiden 9302 00, 9303 ja 9304 00 00 metsästys-, urheilu- tai muiden aseiden osina.
- 9306** **Pommit, kranaatit, torpedot, miinat, ohjukset ja niiden kaltaiset sota-ammukset sekä niiden osat; patruunat ja muut projektiilit ja ampumatarvikkeet sekä niiden osat, myös haulit ja etupanokset**
- 9306 21 00** **Patruunat**
- Patruuna on projektiilista (haulista tai luodista) muodostuva kokonaisuus, joka laukaistaan tuliaseesta. Patruunan hylsyn sisällä on räjähtävä panos ja hylsyn metallisessa kannassa nalli.
- 9306 30 10** **Nimikkeen 9302 revolvereita ja pistooleja varten sekä nimikkeen 9301 konepistooleja varten**
- Tähän alanimikkeeseen kuuluvilla ja tuliaseissa käytettäviksi tarkoitetuilla patruunoilla on yhteisenä piirteenä lyhyt ja tiivis rakenne.
- Näiden patruunoiden osia ovat esimerkiksi: hylsyt, myös nallihatulla varustetut, kannat, messinkiset alasimet, luodit. Työstämättömät tai vain karkeasti muotoillut osat luokitellaan myös tähän alanimikkeeseen.
- 9306 30 30** **Sotilaskäyttöön tarkoitettuja aseita varten**
- Tähän alanimikkeeseen kuuluvat mm. kivääreissä ja karbiineissa käytettävät patruunat [muut kuin harjoituspatruunat ja niiden kaltaiset patruunat, joissa ei ole ruutipanosta (alanimike 9306 30 98)] kuten esim. kovat patruunat, paukkupatruunat, palo- ja räjähdyspatruunat, jne.

XX JAKSO

ERINÄISET TAVARAT

94 RYHMÄ

HUONEKALUT; VUOTEIDEN JOUSTINPOHJAT JA VUODEVARUSTEET, KUTEN PATJAT JA TYYNYT, SEKÄ NIIDEN KALTAISET PEHMUSTETUT SISUSTUSTAVARAT; VALAISIMET JA VALAISTUSVARUSTEET, MUUALLE KUULUMATTOMAT; VALOKILVET JA NIIDEN KALTAISET TAVARAT; TEHDASVALMISTEISET RAKENNUKSET

- 9401 Istuimet (muut kuin nimikkeeseen 9402 kuuluvat), myös vuoteiksi muutettavat, sekä niiden osat**
- 9401 10 10 Istuimet, jollaisia käytetään ilma-aluksissa**
ja
9401 10 90 Näiden alanimikkeiden istuimet on tavallisesti valmistettu kevyistä mutta kestävästä materiaaleista (esim. duralumiinista).
Useimmiten nämä istuimet voidaan erottaa muihin kulkuvälineisiin tarkoitetuista istuimista rakenne-erojen perusteella (säädettävä asento, erityiset kiinnitystavat lattiaan tai seiniin, turvavyöt tai turvavöiden sijoituspaikat asentamista varten jne.).
Ilma-alusten heittoistuimia ei pidetä nimikkeeseen 9401 istuimina, vaan ne luokitellaan ilma-aluksen osiksi (nimike 8803).
- 9401 30 10 Pehmustetut istuimet, joissa on selkänöjä sekä pyörät tai liukujalat**
Ilmaisen "pehmustetut istuimet" määrittelystä, ks. HS-selitykset, alanimikkeet 9401 61 ja 9401 71.
- 9401 90 10 Ilma-aluksissa käytettävien istuimien osat**
Tähän alanimikkeeseen eivät kuulu hydrauliset asetus- ja lukituslaitteet, joita käytetään ilma-aluksen miehistön istuimien asennon säätämiseen (alanimike 8412 21 10, 8412 21 91 tai 8412 21 99).
- 9404 Vuoteiden joustin pohjat; vuodevarusteet ja niiden kaltaiset sisustustavarat (esim. patjat, täytetyt vuodepeitteet, tyynt ja pielukset), jousitetut tai millä aineella tahansa täytetyt tai pehmustetut tai huokoisesta kumista tai huokoisesta muovista tehdyt, myös verhoamattomat**
- 9404 10 00 Vuoteiden joustin pohjat**
Ks. HS-selitykset, nimike 9404, A kohta.
- 94049010 Muut**
ja
94049090 Näihin alanimikkeisiin kuuluvat HS-selityksissä nimikkeeseen 9404 kohdan B alakohdassa 2 luetellut tavarat.
Näihin alanimikkeisiin kuuluvat myös sähkölämmitteiset pielukset, joissa on sisällä solu- tai vaahtomuovia, vaahtokumia, puuvillavanua, huopaa tai flanellia.
- 9405 Valaisimet ja valaistusvarusteet, myös hakuvalot ja valonheittimet, sekä niiden osat, muualle kuulumat-
tomat; valokilvet, kuten valaistut merkit ja valaistut nimikilvet, joissa on pysyvästi asennettu
valonlähde, sekä niiden osat, muualle kuulumat-
tomat**
- 9405 40 10 Hakuvalot ja valonheittimet**
Ks. HS-selitykset, nimike 9405, I osan kolmas ja neljäs kappale.

9405 91 11

Hiotusta lasista tehdyt koristeet, levyt, kuulat, pisarat, kukka-aiheiset koristeet, riipukkeet ja muut niiden kaltaiset kattokruunujen koristeet

Tähän alanimikkeeseen kuuluvaa ja pääasiallisesti kattokruunujen koristamiseen käytettävää lasia ei tavallisesti kiinnitetä valonlähteisiin yksittäisinä kappaleina, vaan useista osista muodostuvina ryhminä, joiden pääasiallinen tarkoitus on heijastaa ja hajottaa valoa tiettyjen valaistusvaikutelmien aikaansaamiseksi. Nämä osat toimivat myös koristeina niissä laitteissa, joihin ne on kiinnitetty.

9405 91 19

Muut (esim. häikäisysojat, kuvut, varjostimet, pallot, tulppaaniaiheiset tavarat)

Tämän alanimikkeen tavaroita käytetään himmentämään tai hajottamaan valoa, jolloin saadaan aikaan haluttu valaistusvaihtelu tai parannetaan valon luonnollista vaikutelmaa. Kuten alanimikkeen 9405 91 11 tavaroissa, tämän alanimikkeen tavaroiden ominaisuuksissa yhdistyvät sekä niiden hyödyllisyys tarvikkeina että enemmän tai vähemmän ilmeinen koristetarkoitus, mutta toisin kuin alanimikkeen 9405 91 11 tavaroita, tämän alanimikkeen tavaroita kiinnitetään tavallisesti vain yksi kappale ao. valonlähteeseen.

95 RYHMÄ

LELUT, PELIT JA URHEILUVÄLINEET; NIIDEN OSAT JA TARVIKKEET

- 9502** **Ainoastaan ihmistä esittävät nuket**
- 9502 10 10** **Nuket, myös puetut**
ja
9502 10 90 Ks. HS-selitykset, nimike 9502, kaksi ensimmäistä kappaletta.
Ks. myös alanimikkeiden 9503 90 10 - 9503 90 99 selittävät huomautukset.
Näihin alanimikkeisiin kuuluvat yhdistetyn nimikkeistön 2 yleisen tulkintasäännön a alakohdan mukaisesti kokoamattomat tai osiinsa puretut nuket.
- 9502 91 00** **Osat ja tarvikkeet**
ja
9502 99 00 Ks. HS-selitykset, nimike 9502, kolmas kappale.
- 9503** **Muut lelut; pienoismallit ja niiden kaltaiset mallit ajanvietetarkoituksiin, myös liikkuvat; kaikenlaiset palapelit**
Tähän nimikkeeseen eivät kuulu tavarat, jotka muotoilunsa perusteella on tarkoitettu yksinomaan eläimille (esim. kangashiiret, joissa on kissanminttua, ja pureskeltaviksi tarkoitettujen puhvelinvuotakengät sekä muoviluut).
- 9503 10 10** **Pienoismallit**
Tämän alanimikkeen pienoismallit ovat niin tarkkoja kopioita alkuperäiskappaleista kuin mahdollista, ainakin ulkoisen muodon perusteella. Tällaisten pienoismallien ei tarvitse perustua varsinaiseen olemassa olevaan alkuperäiskappaleeseen, esim. prototyyppien jäljennökset ja rautateiden pienoismallit kuuluvat myös tähän alanimikkeeseen.
- 9503 30 10** **Muut rakennussarjat ja koottavat lelut**
-
9503 30 90 Näihin alanimikkeisiin kuuluvat ominaisuuksiltaan leluja olevat muut rakennussarjat ja koottavat lelut kuin pienoismallien rakennussarjat. Kyseisillä tavaroilla on seuraavat ominaisuudet:
— ne koostuvat vähintään kahdesta yksittäisestä osasta, jotka esitetään samassa pakkauksessa,
— yksittäiset osat täydentävät toisiaan eikä niillä voi leikkiä yksinään. Rakennussarjoihin saatetaan liittää kokoamisohjeet.
- 9503 41 00** **Eläimiä tai muita hahmoja kuin ihmistä esittävät lelut**
-
9503 49 90 Näihin alanimikkeisiin kuuluvat yhdistetyn nimikkeistön 2 yleisen tulkintasäännön a alakohdan mukaisesti eläimiä tai muita hahmoja kuin ihmistä esittävät kokoamattomat tai osiinsa puretut lelut.
- 9503 80 10** **Muut lelut ja mallit, joissa on moottori**
ja
9503 80 90 Näissä alanimikkeissä tarkoitetaan ilmaisulla "moottori" kaikkia nimikkeiden 8406 - 8408, 8410 - 8412 ja 8501 moottoreita ja voimakoneita, esim. pneumaattisia voimakoneita ja moottoreita, vauhtipyöriä, jousikäyttöisiä ja vastapainon avulla toimivia moottoreita.
- 9503 90 10** **muut**
-
9503 90 99 Näihin alanimikkeisiin kuuluvat ihmistä muistuttavat pienoispatsaat, jotka esittävät esimerkiksi elokuva-, satu- tai sarjakuvahahmoja, intiaaneja, astronautteja tai sotilaita ja joissa ei ole liikkuvia osia tai irrotettavaa vaatekappaletta; nämä pienoishahmot on kiinnitetty aluslaattaan, jalustaan tai muuhun vastaavaan alusrakenteeseen, jonka ansiosta ne pysyvät samassa asennossa tukematta.
Nämä pienoispatsaat ovat usein osa keräilyseriä. Pienen kokonsa, keveytensä ja keveytensä vuoksi niitä käytetään kuitenkin tavallisesti lasten leluina. Näin ollen niiden käyttö ajanvietetarkoituksiin on merkittävämpää kuin käyttö koriste-esineinä.
Näihin alanimikkeisiin kuuluvat yhdistetyn nimikkeistön 2 yleisen tulkintasäännön a alakohdan mukaisesti kokoamattomat tai osiinsa puretut ihmistä muistuttavat pienoishahmot (tinasetilat ja niiden kaltaiset tavarat).

9503 90 32**Jotka eivät toimi mekaanisesti**

Tässä alanimikkeessä yksinkertaista vipua tai yksinkertaista työntömäntää ei pidetä "mekanismina".

Käynnistyskammen, vetopyörän, Arkimedeen ruuvin tai pumpun kaltaisilla mekanismeilla varustetut tavarat on luokiteltava alanimikkeeseen 9503 90 34.

9504**Seurapelivälineet ja pelilaitteet sisätiloja varten, biljardipelit, kasinoiden pelipöydät ja automaattiset keilapelivarusteet****9504 20 90****Muut**

Tähän alanimikkeeseen kuuluvat mm. biljardipöytien tarvikkeet kuten biljardikepit, keppituet, pallot, biljardiliidut sekä kuula- ja liukumerkitsimet.

9504 90 10**Sähköiset kilpa-autosarjat, joilla on kilpapelien luonne**

Tämän alanimikkeen tuotteisiin kuuluvat mm. radat, joissa kaksi tai useampi ajokaista kahden tai useamman kilpa-auton samanaikaista ajattamista varten.

9506**Välineet ja varusteet liikuntaa, voimistelua, voimailua, muuta urheilua (myös pöytätennistä) tai ulkoilmapelejä tai -leikkejä varten, muualle tähän ryhmään kuulumattomat; uima-altaat ja kahluualtaat****9506 11 10****Murtomaasukset**

Tämän alanimikkeen tuotteet ovat hyvin kevyitä ja kapeampia kuin laskettelusukset.

9506 11 80**Muut sukset**

Tähän alanimikkeeseen kuuluvat mm. mäkisukset. Ne ovat huomattavasti pitempiä ja leveämpiä kuin tavalliset sukset. Mäkisuksissa ei ole kantteja ja niiden pohjissa on useita uria.

9506 31 00**Täydelliset mailat**

Golfmailoissa on teräs-, alumiini- tai hiilikuituvarsi, joiden toisessa päässä on nahkainen tai kuminen kädensija ja toisessa päässä teräksinen tai puinen lapa. Mailojen lapojen lapakulmat ovat kaltevuusasteeltaan erilaisia, jotta pallolle saadaan tietyn pituinen lentorata.

9506 32 00**Pallot**

Golfpalloissa on puolipallon muotoisia kuoppia, jotka saavat pallon lentämään suorassa linjassa. Kilpailuissa käytettävät golfpallot painavat enintään 46 grammaa ja niiden halkaisija on 41 - 42,7 mm.

9506 40 10**Mailat, pallot ja verkot**

Pallon muotoiset pöytätennispallot valmistetaan selluloidista. Ne painavat 2,5 g ja niiden läpimitta on 38 mm ja ympärysmitta vähintään 11,43 cm mutta enintään 12,6 cm.

Pöytätennisverkot ovat 15,25 cm korkeita ja 183 cm leveitä.

9506 51 00**Tennismailat, jänteineen tai ilman**

Tämän alanimikkeen tuotteiden kehykset on tavallisesti valmistettu puusta, metallista tai lasikuidusta ja jänteet suolista tai tavallisesti nailonlangoista.

9506 59 00**Muut**

Tähän alanimikkeeseen kuuluvat mm. sulkapallomailat, jotka ovat pienempiä ja kevyempiä kuin tennismailat. Sulkapallomailoissa on ohuemmat, hyvin joustavat varret.

Tähän alanimikkeeseen kuuluvat myös squashmailat.

9506 61 00**Tennispallot**

Tähän alanimikkeeseen kuuluvat villalla päällystetyt kumiset pallot ovat saumattomia. Kilpailuissa käytettävien pallojen halkaisijan on oltava vähintään 6,35 cm ja enintään 6,67 cm. Sääntömääräinen enimmäispaino on 58,47 g ja vähimmäispaino 56,70 g.

9506 69 10**Kriketti- ja poolopallot**

Krikettipallojen halkaisija on noin 7 cm ja paino noin 170 g. Niissä on nahkapäällyste, jonka sisällä on yhteenpuristettua rohdinta, sahajauhoa tai korkkia.

Poolopallot valmistetaan puusta. Niiden halkaisija on 8,5 cm ja paino noin 130 g.

9506 70 10**Luistimet**

Tähän alanimikkeeseen kuuluvat mm. luistinkengät, joihin on kiinnitetty luistimet.

9506 70 30**Rullaluistimet**

Tähän alanimikkeeseen kuuluvat mm. luistinkengät, joihin on kiinnitetty rullaluistimet.

9506 99 10**Kriketti- ja poolovarusteet, muut kuin pallot**

Tähän alanimikkeeseen kuuluvat mm. krikettimailat (kovasta puusta valmistetut, enimmäisleveys 11 cm ja enimmäispituus 96 cm) ja poolonuijat.

9507**Vavat, kalakoukut ja muut siimakalastustarvikkeet; kalahaavit, perhoshavit ja niiden kaltaiset haavit; houkutuslinnut (muut kuin nimikkeeseen 9208 tai 9705 kuuluvat) ja niiden kaltaiset metsästystarvikkeet****9507 10 00****Vavat**

Ks. HS-selitykset, nimike 9507, 3 kohta.

9507 90 00**Muut**

Tähän alanimikkeeseen kuuluvat mm:

1. HS-selityksissä nimikkeen 9507 kohdassa 2 mainitut kalahaavit, perhoshavit ja niiden kaltaiset haavit;
2. HS-selityksissä nimikkeen 9507 kohdassa 3 mainitut siimakalastustarvikkeet (muut kuin vavat);
3. HS-selityksissä nimikkeen 9507 kohdassa 4 mainitut metsästystarvikkeet.

96 RYHMÄ

ERINÄISET TAVARAT

- 9601** **Norsunluu, luu, kilpikonnankuori, sarvi, koralli, helmiäinen ja muut eläinkunnasta saadut veistoaineet, valmistetut, sekä näistä aineista tehdyt tavarat (myös muotoon puristetut)**
- Ilmaisun "valmistettu" määrittelystä, ks. HS-selitykset, nimike 9601, toinen kappale.
- 9602 00 00** **Kasvi- tai kivennäisveistoaineet, valmistetut, ja näistä aineista tehdyt tavarat; vahasta, steariinista, luonnosta saaduista kumeista, luonnonhartsista tai muovailumassasta valetut, muotoon puristetut tai veistetyt tavarat sekä muut muualle kuulumattomat valetut, muotoon puristetut tai veistetyt tavarat; valmistettu kovettamaton gelatiini (ei kuitenkaan nimikkeeseen 3503 gelatiini) sekä kovettamattomasta gelatiinista tehdyt tavarat**
- Ilmaisun "valmistettu" määrittelystä, ks. HS-selitykset, nimike 9601, toinen kappale, joka koskee soveltuvien osien tätä nimitystä.
- Nimikkeeseen 2530 luokitellaan kuitenkin agglomeroitu merenvaha ja agglomeroitu meripihka, jotka esitetään tullille levyinä, tankoina, sauvoina tai niiden kaltaisessa muodossa ja joita ei ole muottiin puristamisen jälkeen enempää valmistettu.
- 9603** **Luudat, harjat (myös jos ne ovat koneiden, laitteiden tai kulkuneuvojen osia), siveltimet, käsikäyttöiset mekaaniset lattianlakaisimet, moottorittomat, sekä mopit ja höyhenhuiskut; luudan- tai harjantekoon tarkoitetut valmiit harjaskimput ja -tupsut; maalaustyyny ja -telat; kumi- ja muut kuivauspyyhkimet (ei kuitenkaan kuivaustelat)**
- 9603 10 00** **Yhteensidotuista varvuista tai muista kasviaineista koostuvat luudat ja harjat, myös jos niissä on varsi**
- Ks. HS-selitykset, nimike 9603, A kohta.
- 9603 21 00** **Hammasharjat, partasudit, hiusharjat, kynsiharjat, silmäripsiharjat ja muut toalettiharjat henkilökohtaiseen käyttöön, myös tällaiset harjat, jotka ovat laitteiden osia**
- 9603 29 90**
- Silmäripsiharjoissa on tavallisesti useita karvatupsuja, jotka on asennettu suorassa kulmassa kädensijaan nähden.
- Vaateharjoja ja kenkäharjoja ei luokitella näihin alanimikkeisiin (alanimike 9603 90 91).
- 9603 40 90** **Maalaustyyny ja -telat**
- Ks. HS-selitykset, nimike 9603, F kohdan kaksi ensimmäistä kappaletta.
- 9603 90 10** **Käsikäyttöiset mekaaniset lattianlakaisimet, moottorittomat**
- Ks. HS-selitykset, nimike 9603, C kohta.
- 9606** **Napit, myös painonapit, napinsydämet ja muut näiden tavaroiden osat; napinteehmät**
- 9606 30 00** **Napinsydämet ja muut napinosat; napinteehmät**
- Ks. HS-selitykset, nimike 9606, B kohdan 1, 2 ja 3 alakohdat.

- 9608** **Kuulakärkikynät; huopa-, kuitu- tai muulla huokoisella kärjellä varustetut kynät; täytekyynät ja niiden kaltaiset kynät; monistuskynät; lyijytäytekyynät; kynänvarret, kynänpitimet ja niiden kaltaiset pitimet; edellä mainittujen tavaroiden osat (myös hylsyt ja pidikkeet), muut kuin nimikkeeseen 9609 kuuluvat**
- 9608 10 10** **Kuulakärkikynät**
-
9608 10 99 Ks. HS-selitykset, nimike 9608, 1 kohta.
Näiden alanimikkeiden tavaroissa voi olla elektroninen kello (joissa on tavallisesti digitaalinen näyttö).
- 9608 31 00** **Täytekyynät ja niiden kaltaiset kynät**
-
9608 39 90 Ks. HS-selitykset, nimike 9608, 3 kohta.
- 9608 40 00** **Lyijytäytekyynät**
Ks. HS-selitykset, nimike 9608, 5 kohta.
- 9608 91 00** **Kynänterät ja niiden kärjet**
Tähän alanimikkeeseen kuuluvat myös vahaksiin käytettävien erikoiskynien terät.
- 9608 99 92** **Muut**
ja
9608 99 98 Näihin alanimikkeisiin kuuluvat mm. kuulakärkikynien kuulat. Ne ovat yleensä volframikarbida, mutta niitä voidaan joskus valmistaa muistakin metalleista (tähän eivät kuitenkaan kuulu nimikkeiden 7326 ja 8482 teräskuulat), ja niiden halkaisija on 0,6 — 1,25 mm.
Kynänterissä ja niiden kärjissä käytettävät kuulat luokitellaan kuitenkin valmistusaineesta riippumatta alanimikkeeseen 9608 91 00 (ks. HS-selitykset, nim. 9608,osat).
- 9609** **Lyijy-, aniliini- tai värikynät (muut kuin nimikkeeseen 9608 kuuluvat), kivikynät, irtolyijyt, myös värilliset, pastelli- ja muut väriliidut, piirustushiljet, kirjoitus- tai piirustusliitu sekä vaatturinliitu**
- 9609 10 10** **Kynät, joissa lyijyä ympäröi jäykkä tuppi**
ja
9609 10 90 Ks. HS-selitykset, nimike 9609, B kohta.
- 9609 20 00** **Irtolyijyt, myös värilliset**
Ks. HS-selitykset, nimike 9609, kolmannen kappaleen 7 kohta.
- 9612** **Kirjoituskoneiden värinauhat ja niiden kaltaiset värinauhat, joihin on imeytetty väri tai joita on muuten valmistettu jättämään painantajälkeä, myös keloilla tai kaseteissa; värityynyt, myös jos niihin on imeytetty väri, koteloineen tai ilman**
- 9612 10 10** **Värinauhat**
-
9612 10 80 Ks. HS-selitykset, nimike 9612, 1 kohta.
- 9612 20 00** **Värityynyt**
Ks. HS-selitykset, nimike 9612, 2 kohta.
- 9613** **Savukkeensytyttimet ja muut sytyttimet (ei kuitenkaan nimikkeeseen 3603 sytyttimet), myös mekaaniset tai sähköllä toimivat, sekä niiden osat, ei kuitenkaan sytyttimenkivet ja -sydämet**
Tähän nimikkeeseen kuuluvat mm. sytyttimet, joissa on elektroninen minilaskin ja/tai elektroninen kello.

9614 **Tupakkapiiput (myös piipunpesät), sikari- tai savukeimukkeet sekä niiden osat**

9614 20 20 **Karkeasti muotoillut puu- tai juuriteelmät tupakkapiippujen valmistusta varten**

Ks. HS-selitykset, nimike 9614, 4 kohta.

XXI JAKSO

TAIDETEKSET, KOKOELMAESINEET JA ANTIKKIESINEET

97 RYHMÄ

TAIDETEKSET, KOKOELMAESINEET JA ANTIKKIESINEET

9705 00 00

Eläintieteelliset, kasvitieteelliset, mineralogiset, anatomiset, historialliset, arkeologiset, paleontologiset, etnografiset ja numismaattiset kokoelmat ja kokoelmaesineet

1. Tähän nimikkeeseen kuuluvat historiallisesti kiinnostavina kokoelmaesineinä moottoriajoneuvot, jos ne täyttävät Euroopan yhteisöjen tuomioistuimen asiaa N:o C 200/84 koskevassa päätöksessä esitetyt vaatimukset eli

- niillä on tiettyä harvinaisuusarvoa,
- niitä ei tavallisesti käytetä alkuperäiseen tarkoitukseensa,
- niillä käydään erikoiskauppaa vastaavilla käyttöesineillä käytävän tavanomaisen kaupan ulkopuolella,
- ne ovat arvokkaita, ja
- ne havainnollistavat merkittävää askelta ihmiskunnan saavutusten kehityksessä tai tämän kehityksen yhdessä vaiheessa.

Koska moottoriajoneuvo on luonteeltaan suhteellisen lyhytikäinen käyttöesine, jonka tekniikkaa kehitetään jatkuvasti, voidaan edellä mainitun päätöksen edellytysten — sikäli kun tosiasiat eivät ole selvästi ristiriidassa niiden kanssa — katsoa olevan sovellettavissa myös seuraaviin:

- alkuperäisessä tilassa olevat moottoriajoneuvot, joiden koria, ohjaus- tai jarrujärjestelmää, koneistoa yms. ei ole merkittävästi muutettu ja jotka ovat vähintään 30 vuotta vanhoja ja mallia tai tyyppiä, jota ei enää valmisteta;
- kaikki ennen vuotta 1950 valmistetut moottoriajoneuvot, vaikka ne eivät olisikaan ajokunnossa.

2. Nimikkeeseen kuuluvat myös historiallisesti kiinnostavina kokoelmaesineinä

- a) moottoriajoneuvot valmistusajankohdasta riippumatta, jos niitä on todistettavasti käytetty historiallisessa tapahtumassa;
- b) moottoriurheilujoneuvot, jotka ovat todistettavasti yksinomaan kilpailuja varten suunniteltuja ja rakennettuja sekä ainoastaan niissä käytettyjä ja jotka ovat olleet huomattavan menestyksekkäitä arvostetuissa kansallisen tai kansainvälisen tason urheilutapahtumissa.

Todisteena voidaan käyttää tarkoitukseen sopivia asiakirjoja, esim. tietokirjoja tai ammattikirjallisuutta tai tunnustetun asiantuntijan lausuntoa.

3. Edellä mainitut selittävät huomautukset koskevat soveltuvin osin myös moottoripyöriä.

4. Jäljennökset, jotka eivät vastaa edellä mainittuja vaatimuksia, eivät kuulu tähän nimikkeeseen.