

UNIONIN YLEISEN TUOMIOISTUIMEN TUOMIO (toinen jaosto)

22 päivänä kesäkuuta 2010*

Asiassa T-153/08,

Shenzhen Taiden Industrial Co. Ltd, kotipaikka Shenzhen, Guangdong (Kiina),
edustajinaan asianajajat M. Hartmann ja M. Helmer,

kantajana,

vastaan

sisämarkkinoiden harmonisointivirasto (tavaramerkit ja mallit) (SMHV),
asiamiehenään A. Folliard-Monguiral,

vastaajana,

* Oikeudenkäyntikieli: englanti.

jossa toisena asianosaisena SMHV:n valituslautakunnassa käydyssä menettelyssä oli ja väliintulijana unionin yleisessä tuomioistuimessa on

Bosch Security Systems BV, kotipaikka Eindhoven (Alankomaat), edustajanaan asianajajat C. Gielen, M. Bom ja B. van Hunnik,

ja jossa on kyse kanteesta, joka on nostettu SMHV:n kolmannen valituslautakunnan 11.2.2008 tekemästä päätöksestä (asia R 1437/2006-3), joka koskee Bosch Security Systems BV:n ja Shenzhen Taiden Industrial Co. Ltd:n välistä mitättömyysmenettelyä,

UNIONIN YLEINEN TUOMIOISTUIN (toinen jaosto),

toimien kokoonpanossa: jaoston puheenjohtaja I. Pelikánová (esittelevä tuomari) sekä tuomarit K. Jürimäe ja S. Soldevila Fragoso,

kirjaaja: hallintovirkamies C. Kantza,

ottaen huomioon unionin yleisen tuomioistuimen kirjaamoon 25.4.2008 toimitetun kannekirjelmän,

ottaen huomioon unionin yleiseen tuomioistuimeen 25.7.2008 jätetyn SMHV:n vastineen,

ottaen huomioon unionin yleiseen tuomioistuimeen 4.8.2008 toimitetun väliintulijan vastineen,

ottaen huomioon 19.1.2010 pidetyssä istunnossa esitetyn,

on antanut seuraavan

tuomion

Asian tausta

- ¹ Kantaja Shenzhen Taiden Industrial Co. Ltd on sellaisen numerolla 214/903-0001 rekisteröidyn yhteisömallin haltija, jota koskeva rekisteröintihakemus jätettiin 11.8.2004 ja jonka etuoikeuspäivän kantaja väittää olevan 22.4.2004 (jäljempänä riidanalainen

malli). Riidanalainen malli, jota aiotaan soveltaa ”viestintälaitteisiin”, esitetään seuraavassa:

1.1

1.2

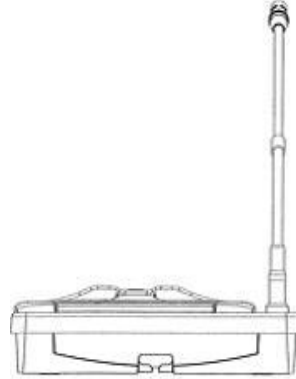
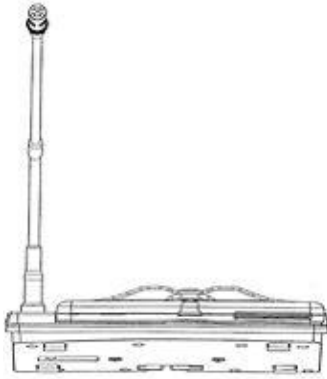

1.3

1.4



1.5

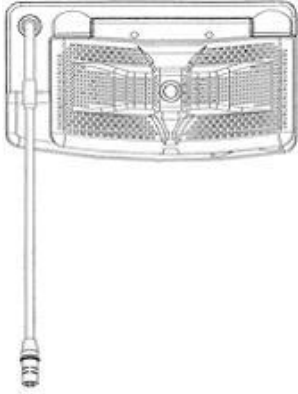

1.6

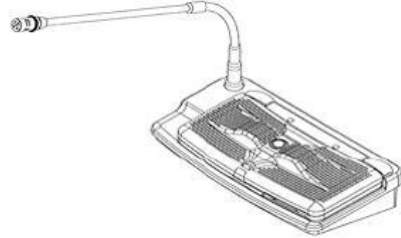

1.7

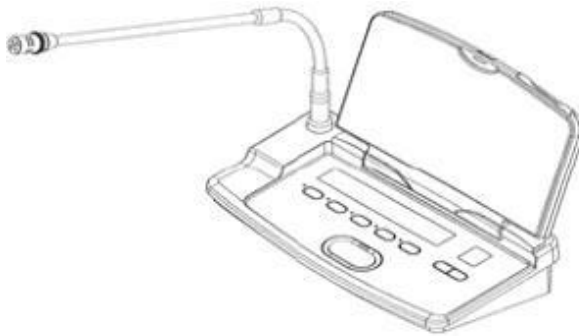

-
- 2 Väliintulija Bosch Security Systems BV esitti 2.9.2005 sisämarkkinoiden harmonisointivirastossa (tavaramerkit ja mallit) (SMHV) yhteisömallista 12.12.2001 annetun

neuvoston asetuksen (EY) N:o 6/2002 (EYVL 2002, L 3, s. 1) 25 artiklan 1 kohdan b alakohtaan perustuvan vaatimuksen riidanalaisen mallin mitättömäksi julistamisesta. Väliintulija vetosi mitättömäksi julistamista koskevassa vaatimuksessa siihen, ettei riidanalainen malli ollut uusi eikä luonteeltaan yksilöllinen asetuksen N:o 6/2002 4 artiklassa, luettuna yhdessä saman asetuksen 5 ja 6 artiklan kanssa, tarkoitetulla tavalla.

- 3 Väliintulija vetosi mitättömäksi julistamista koskevan vaatimuksensa tueksi viitenummerolla DM/055655 17.5.2000 rekisteröityyn kansainväliseen malliin, joka on tullut tunnetuksi, kun se on julkaistu 31.5.2001 Maailman henkisen omaisuuden järjestön (WIPO) lehdessä, ja jota sovelletaan ”konferenssijärjestelmien yksikköihin” (jäljempänä kansainvälinen malli). Kansainvälinen malli esitetään seuraavassa:

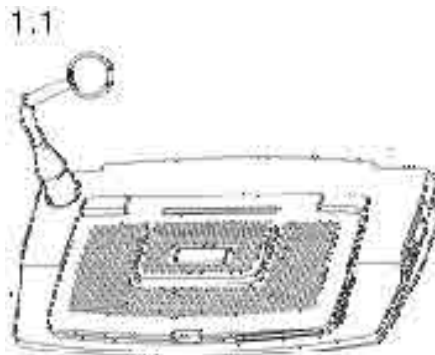

1.2

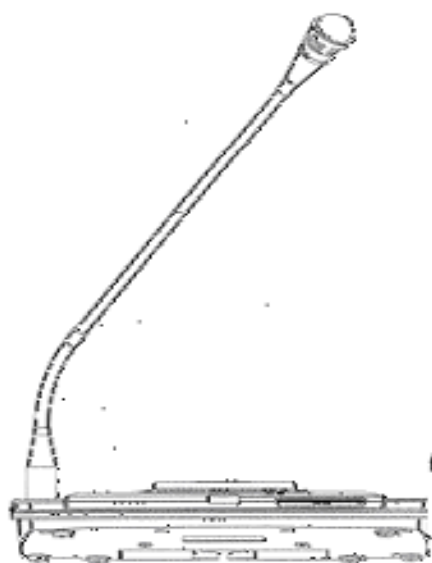

1.3

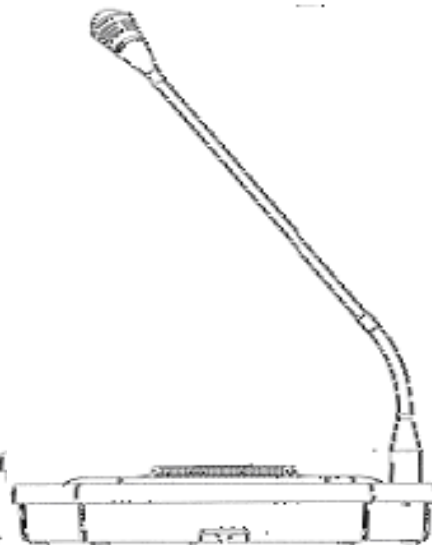

1.4



1.5

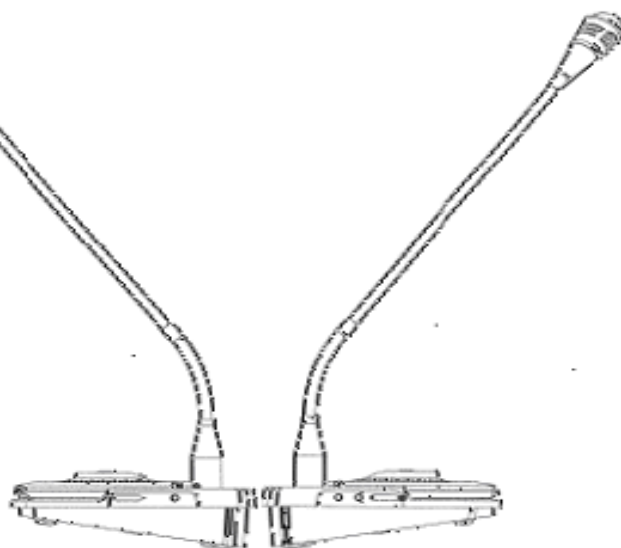

1.6

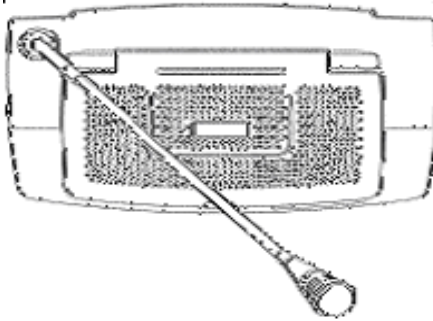

1.7

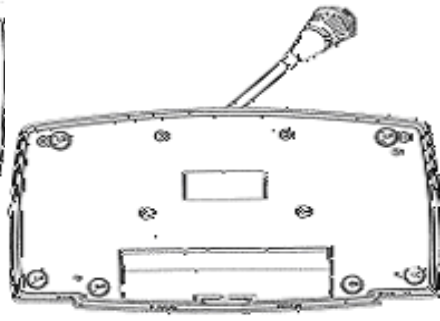

- 4 Väliintulija esitti myös esitteen, lehtileikkeitä ja mainoksia, jotka olivat peräisin vuosilta 2000 ja 2001 ja joissa toistettiin konferenssijärjestelmän yksikön malli (jäljempänä tuomion 4 kohdassa toistettu malli), joka oli väliintulijan mukaan sama kuin kansainvälinen malli. Väliintulijan esittämien kuvien joukossa olivat seuraavat kuvat:



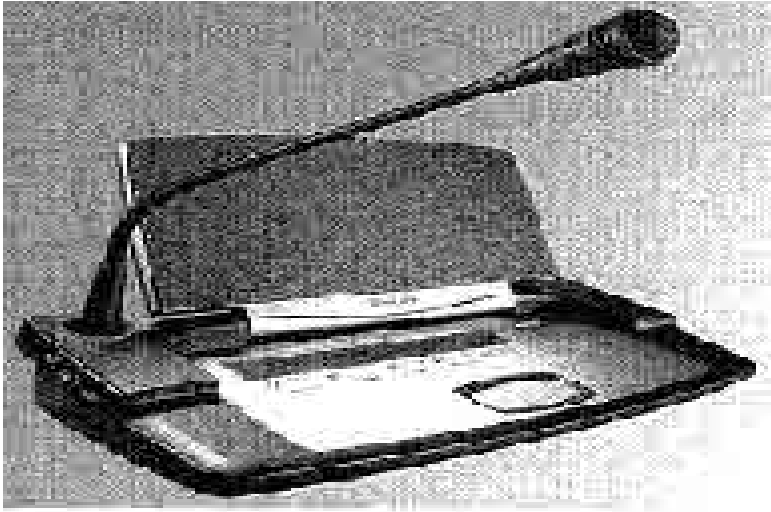

- 5 SMHV:n mitättömyysoasto hylkäsi mitättömäksi julistamista koskevan vaatimuksen 15.9.2006 tekemällään päätöksellä.

- 6 Väliintulija valitti 6.11.2006 SMHV:n sisällä asetuksen N:o 6/2002 55–60 artiklan nojalla mitättömyysoaston päätöksestä.

- 7 SMHV:n kolmas valituslautakunta hyväksyi valituksen 11.2.2008 tekemällään päätöksellä (jäljempänä riidanalainen päätös). Vertailtuaan toisiinsa yhtäältä riidanalaista mallia ja toisaalta kansainvälistä mallia yhdessä kahden tuomion 4 kohdassa toistetun mallin kuvan kanssa valituslautakunta totesi ensiksi, että riidanalainen malli oli uusi, koska kyseiset mallit eivät olleet samanlaisia ja koska niiden väliset erot eivät olleet merkityksettömiä. Tämän jälkeen se kuitenkin katsoi viitaten suhteelliseen suureen vapauteen konferenssijärjestelmään sovellettavaksi aiotun mallin kehittäessä, että

kyseisten mallien väliset erot eivät olleet niin selvästi havaittavissa, että asiantunteva käyttäjä saisi niistä erilaisen yleisvaikutelman. Näin ollen valituslautakunta katsoi, että riidanalainen malli ei ollut luonteeltaan yksilöllinen.

Asianosainten vaatimukset

- 8 Kantaja vaatii, että unionin yleinen tuomioistuin
 - kumoaa riidanalaisen päätöksen ja
 - velvoittaa SMHV:n korvaamaan oikeudenkäyntikulut mukaan lukien kantajalle valituslautakunnassa käydystä menettelystä aiheutuneet kulut.

- 9 SMHV vaatii, että unionin yleinen tuomioistuin
 - hylkää kanteen ja
 - velvoittaa kantajan korvaamaan oikeudenkäyntikulut.

- 10 Väliintulija vaatii, että unionin yleinen tuomioistuin
- hylkää kanteen

 - pysyttää riidanalaisen päätöksen ja

 - velvoittaa kantajan korvaamaan oikeudenkäyntikulut mukaan lukien väliintulijalle valituslautakunnassa ja mitättömyysoastossa käydyistä menettelyistä aiheutuneet kulut.
- 11 Väliintulija peruutti istunnossa toisen vaatimuksensa ja kolmannen vaatimuksensa siltä osin kuin se koski mitättömyysoastossa käydyistä menettelyistä aiheutuneita oikeudenkäyntikuluja.

Oikeudellinen arviointi

- 12 Kantaja vetoaa kahteen kanneperusteeseen, joista ensimmäinen koskee asetuksen N:o 6/2002 63 artiklan 1 kohdan rikkomista ja toinen saman asetuksen 4 artiklan 1 kohdan ja 6 artiklan rikkomista.

Ensimmäinen kanneperuste, joka koskee asetuksen N:o 6/2002 63 artiklan 1 kohdan rikkomista

Asianosaisten lausumat

¹³ Kantajan mukaan valituslautakunta on rikkonut asetuksen N:o 6/2002 63 artiklan 1 kohtaa siltä osin kuin se on ottanut huomioon tosiseikkoja, joihin väliintulija ei ole vedonnut. Väliintulija ei ole yhtäältä näyttänyt toteen esitteen ja muiden asiakirjojen, joihin sisältyy tuomion 4 kohdassa toistettu malli, tunnetuksi tulemista, koska väliintulija ei ole esittänyt todisteita, jotka osoittaisivat niiden julkaisupäivän ja niiden vastaanottajat. Väliintulija ei ole toisaalta näyttänyt toteen, että tuomion 4 kohdassa toistettu malli on sama kuin kansainvälinen malli, ja tästä syystä väliintulija ei ole näyttänyt toteen yhden ja saman aikaisemman mallin olemassaoloa. Vaikka tuomion 4 kohdassa toistetun mallin tietyt kuvat esittävät konferenssijärjestelmän yksikköä, jonka kaiutin on nostettu ylös, kansainvälisessä mallissa ei ole mitään vastaavaa esitystä.

¹⁴ SMHV ja väliintulija kiistävät kantajan väitteet.

Unionin yleisen tuomioistuimen arviointi asiasta

- 15 Kannekirjelmän sanamuodon mukaan ensimmäinen kanneperuste koskee sen asetuksen N:o 6/2002 63 artiklan 1 kohdan rikkomista, jonka mukaan SMHV:n suorittama tutkiminen rajataan mitättömäksi julistamista koskevan hakemuksen käsittelyssä seikkoihin, joihin osapuolet ovat vedonneet, ja heidän esittämiinsä vaatimuksiin.
- 16 Kantaja vetoaa kuitenkin pääasiallisesti sitä mallia, jonka väliintulija on esittänyt olevan yksi ainoa aikaisempi malli, koskevien todisteiden riittämättömyyteen. Näin ollen on katsottava, että ensimmäiseen kanneperusteeseen sisältyy itse asiassa kaksi väitettä eli yhtäältä väite asetuksen N:o 6/2002 6 artiklan 1 kohdan ja 7 artiklan 1 kohdan rikkomisesta tuomion 4 kohdassa toistetun mallin tunnetuksi tulemisen arvioinnissa ja toisaalta väite saman asetuksen 6 artiklan 1 kohdan rikkomisesta valituslautakunnan suorittamassa, tuomion 4 kohdassa toistetun mallin ja kansainvälisen mallin välisessä vertailussa.

– Tuomion 4 kohdassa toistetun mallin tunnetuksi tuleminen

- 17 Asetuksen N:o 6/2002 6 artiklan 1 kohdan b alakohdan mukaan rekisteröityä yhteisömallia pidetään luonteeltaan yksilöllisenä, jos asiantuntevan käyttäjän siitä saama yleisvaikutelma eroaa yleisvaikutelmasta, jonka hän on saanut muista malleista, jotka ovat tulleet tunnetuksi ennen rekisteröintihakemuksen tekemispäivää tai, jos vaaditaan etuoikeutta, ennen etuoikeuspäivää.

- 18 Asetuksen N:o 6/2002 7 artiklan 1 kohdassa täsmennetään, että mallin katsotaan tulleen tunnetuksi, jos se on julkaistu rekisteröinnin jälkeen tai muutoin, jos se on asetettu näytteille, jos sitä on käytetty liiketoiminnassa tai jos se on muulla tavoin julkistettu ennen asetuksen N:o 6/2002 6 artiklan 1 kohdan b alakohdassa tarkoitettua ajankohtaa paitsi silloin, kun nämä toimet eivät kohtuullisesti ole voineet tulla Euroopan unionissa alalla toimivien tahojen tietoon tavanomaisen liiketoiminnan yhteydessä.
- 19 Käsiteltävänä olevassa asiassa on syytä tutkia, käykö SMHV:lle esitetyistä todisteista ilmi, että tuomion 4 kohdassa toistettu malli on tullut tunnetuksi ennen 22.4.2004, jota kantaja vaatii riidanalaisen mallin etuoikeuspäiväksi.
- 20 Tältä osin espanjalaisen ammattilehden El Instalador de Telecomunicación lehtileikkeestä, jonka väliintulija on esittänyt mitättömyysoasastolle, käy ilmi, että Conventus-niminen konferenssijärjestelmän yksikkö, jonka ulkoasu vastaa tuomion 4 kohdassa toistetun mallin ulkoasua, on esitetty yleisölle Matelec-messuilla, jotka on pidetty Madridissa vuonna 2000. Muissa väliintulijan mitättömyysoasastolle esittämissä mainoksissa ja lehtileikkeissä viitataan samannimiseen konferenssijärjestelmän yksikköön, ja ne sisältävät valokuvia, jotka – joskin ne on otettu eri kuvakulmista ja eri tarkkuuksilla – vastaavat lehden El Instalador de Telecomunicación lehtileikkeessä toistettua konferenssijärjestelmän yksikköä.
- 21 Näissä olosuhteissa on katsottava, että väliintulija on näyttänyt SMHV:ssa toteen, että tuomion 4 kohdassa toistettu malli on tullut tunnetuksi vuodesta 2000 lähtien kaupallisilla messuilla ja ammattilehdissä. Unionissa konferenssijärjestelmien yksikköjen alalla toimivat tahot seuraavat tavanomaisen liiketoiminnan yhteydessä tämän alan messuja ja ammattilehtiä.

22 Näin ollen on todettava, että väliintulija on toimittanut SMHV:oon todisteet siitä, että tuomion 4 kohdassa toistettu malli on tullut tunnetuksi ennen 22.4.2004, jota on vaadittu riidanalaisen mallin etuoikeuspäiväksi. Näin ollen valituslautakunta voi ottaa huomioon tuomion 4 kohdassa toistetun mallin, ja esillä oleva väite on siten hylättävä.

– Tuomion 4 kohdassa toistetun mallin vertailu kansainvälisen mallin kanssa

23 Kun otetaan huomioon se, että asetuksen N:o 6/2002 6 artiklan 1 kohdassa viitataan kyseisten mallien yleisvaikutelmien eroavuuteen, yhteisömallin luonteen yksilöllisyyden tutkimista ei voida suorittaa erilaisten aikaisempien mallien erityisten osatekijöiden perusteella.

24 Näin ollen on syytä verrata toisiinsa yhtäältä riidanalaisesta yhteisömallista saatavaa yleisvaikutelmaa ja toisaalta kustakin aikaisemmasta mallista, johon mitättömäksi julistamista koskevan vaatimuksen esittäjä on pätevästi vedonnut, saatavaa yleisvaikutelmaa.

25 Velvollisuus suorittaa vertailu kyseisistä malleista saatavien yleisvaikutelmien välillä ei sulje pois sitä, että saman aikaisemman mallin esityksenä otetaan huomioon osatekijöitä, jotka ovat tulleet tunnetuksi eri tavoilla, erityisesti yhtäältä rekisteröinnin julkaisemisen välityksellä ja toisaalta tuotteen, joka sisältää rekisteröidyn mallin, yleisölle esittämisen välityksellä. Mallin rekisteröimisen tavoitteena on nimittäin saada yksinoikeus erityisesti mallin sisältävän tuotteen valmistukseen ja myyntiin, mikä

merkitsee sitä, että rekisteröintihakemukseen sisältyvät esitykset pääsääntöisesti liittyvät läheisesti markkinoille saatetun tuotteen ulkoasuun.

- 26 Näissä olosuhteissa on tutkittava, ovatko kansainvälinen malli ja tuomion 4 kohdassa toistettu malli, sellaisina kuin väliintulija on niihin vedonnut SMHV:ssa, tosiasiaassa saman aikaisemman mallin esityksiä nyt käsiteltävänä olevassa asiassa.
- 27 Tältä osin SMHV:lle esitettyjä yhtäältä kansainvälisen mallin ja toisaalta tuomion 4 kohdassa toistetun mallin erilaisia kuvia tutkittaessa ei ole käynyt ilmi osatekijöitä, joiden perusteella olisi syytä olettaa, että mallit eroavat toisistaan esitetyn tuotteen ulkoasun suhteen. Vaikka tässä yhteydessä on totta, että kansainvälisen mallin esityksiin ei sisälly kuvaa laitteesta, jonka kansi on nostettu ylös, ja että tuomion 4 kohdassa toistetun mallin erilaiset kuvat esittävät yleisesti laitetta tässä jälkimmäisessä tilassa, saranoidun kannen olemassaolo, josta seuraa, että kansi voidaan nostaa ylös, käy kuitenkin ilmi kansainvälisen mallin kuvista 1.1 ja 1.6.
- 28 Näin ollen siinä tapauksessa, että tuomion 4 kohdassa toistettu malli sisältää kansainväliseen malliin verrattuna ylimääräisiä osatekijöitä kannen sisäpuolella ja kannella peitetyssä laitteen rungon yläosassa, sillä on koko kansainvälisen mallin ulkoasu.
- 29 Lisäksi kantaja tyytyy riitauttamaan todisteet siitä, että kansainvälinen malli ja tuomion 4 kohdassa toistettu malli ovat samoja, ainoastaan yleisluonteisesti esittämättä joko väitteitä erityisistä ominaispiirteistä, jotka erottavat mallit toisistaan, tai muita

tosiseikkoja, joiden perusteella olisi syytä olettaa, että kyse ei ole tosiasiaissa kahdesta yhden ja saman mallin esityksestä.

- 30 Näissä olosuhteissa on todettava, että valituslautakunta on katsonut perustellusti, että kansainvälinen malli ja tuomion 4 kohdassa toistettu malli ovat erilaisia esityksiä samasta aikaisemmasta mallista (jäljempänä aikaisempi malli).
- 31 Tämän vuoksi tämä väite on hylättävä, ja näin ollen ensimmäinen kanneperuste on hylättävä kokonaisuudessaan.

Toinen kanneperuste, joka koskee asetuksen N:o 6/2002 4 artiklan 1 kohdan ja 6 artiklan rikkomista

Asianosaisten lausumat

- 32 Kantajan mukaan valituslautakunta on rikkonut asetuksen N:o 6/2002 4 artiklan 1 kohtaa ja 6 artiklaa, kun se on katsonut, että riidanalainen malli ei ollut luonteeltaan yksilöllinen asiantuntevan käyttäjän siitä saaman yleisvaikutelman valossa.

- 33 Ensinnäkin mallin luojan vapautta rajoittaa näet tietotekniikka-alaan kuuluvien laitteiden alalla näiden laitteiden toiminnallisuus ja yleinen suuntaus, joka suosii pieni-kokoisia, litteitä ja suorakaiteen muotoisia laitteita, jotka sisältävät usein saranoituja osatekijöitä.
- 34 Kyseisiin tuotteisiin perehtynyt asiantunteva käyttäjä on tietoinen kyseisistä rajoit-teista. Näin ollen se antaa mallista saamassaan yleisvaikutelmassa enemmän merki-tystä esteettisille, mielivaltaisille tai epätavallisille osatekijöille kuin toiminnallisille osatekijöille.
- 35 Kun toiseksi otetaan huomioon konferenssijärjestelmän yksikön kolmiulotteista ra-kennetta rajoittavat tekijät ja muotoilun suuntaus, riidanalaisesta mallista saatavaa yleisvaikutelmaa ei määritellä sen perusrakenteen tai sen toiminnallisiin osatekijöihin liittyvien yksityiskohtien perusteella. Asiantuntevan käyttäjän suorittamassa riidan-alaisen mallin arvioinnissa esteettiseltä kannalta keskeisiä osatekijöitä ovat erityisesti ensinnäkin oikeanpuoleisen saranoidun kaiuttimen ja pienen vasemmanpuoleisen levyn yhdistelmästä johtuva epäsymmetrisyys, toiseksi laitteen yläosassa olevan sa-ranoidun kaiuttimen suojuksen tyylitelty kotkanmuotoinen koriste ja kolmanneksi mikrofoniin pään ja mikrofoniin varren alaosan muotoilu.
- 36 Kolmanneksi valituslautakunta on käyttänyt riidanalaisen mallin ja aikaisemman mal-lin välisessä vertailussa perusteena toiminnallisiin tai teknisiin seikkoihin perustuvia samankaltaisuuksia eikä yleisvaikutelmaa, jossa esteettisillä osatekijöillä on enemmän merkitystä. Kyseiset mallit eroavat toisistaan juuri näiden osatekijöiden osalta, sillä aikaisemmalle mallille on ominaista sen eri osatekijöiden symmetrinen asettelu ja se, ettei sen yläosassa ei ole tyyliteltyä kotkanmuotoista kuviota.

- 37 Kyseiset mallit eroavat myös toisistaan useilta yksityiskohdiltaan, joilla on tietty merkitys yleisvaikutelmassa. Nämä erot koskevat kaiuttimen tuuletusaukkojen, mikrofonin, mikrofonin varren, konferenssijärjestelmän yksikön rungon sivujen ja sen takaosan muotoa.
- 38 Kantaja lisää, että molemmissa konferenssijärjestelmän yksiköissä esiintyvä saranoitu kaiutin, joka voidaan nostaa ylös, on pelkästään toiminnallinen ominaisuus, joka esiintyy useissa tietotekniikka-alan laitteissa, kuten tietokoneissa tai matkapuhelimissa. Samoin mikrofoni pitäisi asettaa vasemmalle puolelle, jotta se ei häiritsisi kaiuttimen avaamista ja jotta otettaisiin huomioon se seikka, että suurin osa käyttäjistä on oikeakätisiä. Tästä samasta syystä korttipaikat pitäisi sijoittaa oikeanpuoleiseen etuosaan.
- 39 Lisäksi väitteellä, jonka mukaan kansien erot eivät ole enää havaittavissa, kun ne on nostettu ylös, ei ole merkitystä, koska se koskee ainoastaan yhtä riidanalaisen mallin seitsemästä kuvasta ja koska se ei siten perustu tämän mallin yleisvaikutelmaan. Lisäksi kyseinen koriste on näkyvissä myös silloin, kun kansi on nostettu ylös, koska sitä ei peitä mikään laitteen takaosassa oleva muu osatekijä.
- 40 SMHV ja väliintulija kiistävät kantajan väitteet.

Unionin yleisen tuomioistuimen arviointi asiasta

- 41 Asetuksen N:o 6/2002 4 artiklan 1 kohdan mukaan malli suojataan yhteisömallilla vain, jos se on uusi ja jos se on luonteeltaan yksilöllinen.
- 42 Kuten edellä on jo todettu, asetuksen N:o 6/2002 6 artiklan 1 kohdan b alakohdasta käy ilmi, että rekisteröityä yhteisömallia pidetään luonteeltaan yksilöllisenä, jos asiantuntevan käyttäjän siitä saama yleisvaikutelma eroaa yleisvaikutelmasta, jonka hän on saanut muista malleista, jotka ovat tulleet tunnetuksi ennen rekisteröintihakemuksen tekemispäivää tai, jos vaaditaan etuoikeutta, ennen etuoikeuspäivää. Asetuksen N:o 6/2002 6 artiklan 2 kohdassa lisäksi täsmennetään, että tällaista yksilöllistä luonnetta arvioitaessa on otettava huomioon mallin luoneella ollut vapaus sen kehittämisessä.
- 43 Asetuksen N:o 6/2002 johdanto-osan 14 perustelukappaleesta käy lopuksi ilmi, että arvioitaessa, onko mallilla yksilöllinen luonne, on otettava huomioon sen tuotteen luonne, johon mallia sovelletaan tai johon se sisältyy, ja erityisesti se teollisuudenala, johon malli kuuluu.
- 44 Käsiteltävänä olevassa asiassa, kuten ensimmäisen kanneperusteen tarkastelusta ilmenee, aikaisempi malli on tullut tunnetuksi ennen 22.4.2004, jota on vaadittu riidanalaisen mallin etuoikeuspäiväksi.
- 45 Näissä olosuhteissa on tutkittava, eroaako riidanalaisesta mallista saatava yleisvaikutelma aikaisemmasta mallista saatavasta yleisvaikutelmasta asiantuntevan käyttäjän

näkökulmasta ja huomioitaessa konferenssijärjestelmän yksikön mallin luojan vapaus.

– Asiantunteva käyttäjä

- ⁴⁶ Asiantuntevan käyttäjän käsitteen osalta on katsottava, että ”käyttäjän” ominaisuus merkitsee sitä, että kyseinen henkilö käyttää tuotetta, johon malli sisältyy, tämän tuotteen käyttötarkoituksen mukaisesti.
- ⁴⁷ Määrite ”asiantunteva” viittaa siihen, että vaikka käyttäjä ei ole suunnittelija tai tekninen asiantuntija, käyttäjä tuntee kyseisellä alalla olemassa olevat erilaiset mallit ja jossain määrin näiden mallien yleensä sisältämiä osatekijöitä ja käyttäjän tarkkaavaisuuden taso on suhteellisen korkea hänen käyttäessä kyseisiä tuotteita, koska hän on kiinnostunut niistä.
- ⁴⁸ Toisin kuin kantaja väittää, tämä seikka ei kuitenkaan tarkoita sitä, että asiantunteva käyttäjä pystyy erottamaan tuotteen teknisen tehtävän perusteella määräytyvät ulkoasun osat mielivaltaisista ulkoasun osista sellaisen asiantuntemuksen perusteella, joka ylittää kyseisen tuotteen käytöstä kertyneen kokemuksen.
- ⁴⁹ Käsiteltävänä olevassa asiassa valituslautakunta on todennut riidanalaisen päätöksen 18 kohdassa, että asiantunteva käyttäjä voi olla ”kuka tahansa, joka osallistuu säännöllisesti konferensseihin tai virallisiin kokouksiin, joiden aikana kullakin osallistujal-

la on käytettävissään mikrofoniin asetettu konferenssijärjestelmän yksikkö, joka on asetettu osallistujan edessä olevalle pöydälle”.

- 50 Tämä määritelmä vastaa edellä mainittua asiantuntevan käyttäjän käsitteen tulkintaa. Konferenssiin tai kokoukseen osallistuva näet käyttää konferenssijärjestelmän yksikköä tämän käyttötarkoituksen mukaisesti, joka on osallistujien välisen näkemysten ja tietojen vaihdon helpottaminen tiedonsiirron ja lisätoimintojen, kuten äänestämisen ja henkilöiden tunnistamisen, avulla. Siitä syystä, että asiantunteva käyttäjä osallistuu säännöllisesti konferensseihin tai kokouksiin, hän myös tuntee erilaiset konferenssijärjestelmän yksikköjen mallit ja osatekijät, jotka nämä yleensä sisältävät. Lisäksi sen vuoksi, että asiantuntevan käyttäjän on perehdyttävä konferenssijärjestelmän yksikön eri toimintoihin ja liitännöihin, jotta tämä yksikkö voi toimia tarkoitetulla tavalla, asiantunteva käyttäjä on suhteellisen tarkkaavainen, kun hän on tekemisissä kyseisten tuotteiden kanssa.

– Mallin luojan vapaus

- 51 Valituslautakunta katsoi riidanalaisen päätöksen 21 kohdassa, että vaikka konferenssijärjestelmän yksikössä on oltava tiettyjä ominaispiirteitä, jotta se voi toimia tarkoitetulla tavalla, konferenssijärjestelmän yksikön luojan vapaus on kuitenkin suhteellisen suuri.
- 52 Kyseenalaistaakseen tämän päätelmän kantaja vetoaa yhtäältä siihen, että konferenssijärjestelmän yksikön useat osatekijät ja niiden kolmiulotteinen rakenne määräytyvät laitteen teknisen tehtävän perusteella, ja toisaalta kantaja vetoaa sellaisen yleisen

suuntauksen olemassaoloon, joka suosii pienikokoisia, litteitä ja suorakaiteen muotoisia laitteita, jotka sisältävät usein saranoituja osatekijöitä.

- 53 Ensimmäisen seikan osalta on tosin selvää, että toimiakseen olennaisen tehtävänsä mukaisella tavalla konferenssijärjestelmän yksikössä on oltava vähintään kaiutin ja mikrofoni, jotka on suunnattu sillä tavalla, että käyttäjä kuulee kaiuttimen toistaman äänen ja että mikrofoni vastaanottaa hänen äänensä. Samoin käyttäjän saatavilla olevat painikkeet ovat tarpeen erityisesti sitä varten, että mikrofoni voidaan laittaa päälle ja kaiuttimen äänenvoimakkuutta voidaan säätää. Lisäksi – sikäli kuin konferenssijärjestelmän yksikköihin kuuluu myös lisätoimintoja – äänestyspainikkeiden, näyttöruudun ja kortinlukijan kaltaiset osatekijät voivat myös osoittautua tarpeellisiksi toiminnallisesta näkökulmasta.
- 54 Kuten SMHV ja väliintulija ovat todenneet, nämä rajoitteet kuitenkin koskevat tiettyjen osatekijöiden olemassaoloa konferenssijärjestelmän yksikössä mutta eivät vaikuta merkittävästi niiden kolmiulotteiseen rakenteeseen ja siten itse konferenssijärjestelmän yksikön muotoon ja yleisilmeeseen. Erityisesti on katsottava, ettei saranoitu osatekijä ole tarpeen sen varmistamiseksi, että laitteella on jonkinlainen toiminto.
- 55 Tämä päätelmä saa tukea väliintulijan SMHV:lle toimittamista olemassa olevien mallien kuvista, jotka esittävät erimuotoisia ja kolmiulotteiselta rakenteeltaan toisistaan poikkeavia konferenssijärjestelmien yksikköjä, jotka eroavat merkittävästi niistä, joihin riidanalaista mallia sovelletaan. Mikrofonin on asetettava mallin mukaan varren päähän tai muualle sekä sijoitettu laitteen rungon vasemmalle tai oikealle puolelle tai keskelle. Samoin – jos korttipaikka on yleensä asetettu oikealle puolelle – sitä ei yleensä yhdistetty konferenssijärjestelmän yksikön kaiuttimeen vaan itse laitteen runkoon. Lisäksi saranoitun osatekijän olemassaolo on pikemminkin poikkeus kuin sääntö.

- 56 Kantaja ei ole sen sijaan esittänyt todisteita, jotka tukisivat hänen väitettään siitä, että tekniset tai toiminnalliset vaatimukset rajoittavat merkittävästi konferenssijärjestelmän yksikön suunnittelijan vapautta.
- 57 Kyseistä väitettä ei voida näissä olosuhteissa hyväksyä.
- 58 Väitetystä yleisestä suuntauksesta, joka suosii pienikokoisia, litteitä ja suorakaiteen muotoisia laitteita, jotka sisältävät usein saranoituja osatekijöitä, on todettava, että kysymys siitä, onko malli muotoilun yleisen suuntauksen mukainen vai ei, on merkityksellinen korkeintaan kyseisen mallin esteettisen vaikutelman kannalta ja voi siten mahdollisesti vaikuttaa tuotteen, johon tällainen malli sisältyy, kaupalliseen menestykseen. Sitä vastoin tämä kysymys ei ole merkityksellinen kyseisen mallin luonteen yksilöllisyyden tutkimisessa, jossa arvioidaan esteettisistä tai kaupallisista näkökohdista riippumatta, eroaako tästä mallista saatava yleisvaikutelma aikaisemmin tunnetuksi tulleista malleista saatavista yleisvaikutelmista.
- 59 Kantaja ei ole myöskään näyttänyt toteen väittämänsä suuntauksen olemassaoloa, koska se ei ole esittänyt esimerkkejä konferenssijärjestelmän yksiköistä, joilla on ne ominaisuudet, jotka se on tuonut esiin. Kaiken lisäksi ne olemassa olevat mallit, jotka väliintulija on esittänyt SMHV:lle, asettavat kantajan väitteen uskottavuuden kyseenalaiseksi. Väliintulijan toimittama aineisto esittää erimuotoisia – suorakaiteen muotoisia, kolmionmuotoisia tai pyöreitä – ja erikokoisia konferenssijärjestelmien yksiköitä, joista suurinta osaa ei ole varustettu kaiuttimella tai muulla saranoidulla osatekijällä.
- 60 Kantaja mainitsee tässä yhteydessä myös kannettavat tietokoneet ja matkapuhelimet, jotka on varustettu saranoiduilla näyttöillä, ja litteänäyttöiset televisiot. Koska mallin

luonteen yksilöllisyyden tutkinnassa on kuitenkin otettava huomioon sen tuotteen luonne, johon malli sisältyy, nämä esimerkit eivät ole merkityksellisiä.

- 61 Saranoitu näyttö tekee mahdolliseksi pienentää laitteen kokoa, joka on kannettavien tietokoneiden ja matkapuhelimien olennainen ominaisuus. Samoin litteä näyttö mahdollistaa television syvyyden huomattavan vähentämisen ja siten helpottaa television paikalleen asettamista. Sen sijaan konferenssijärjestelmän yksikköä ei ole yleensä suunniteltu niin, että se olisi kannettava, ja litteän muodon valitsemisella ei ole merkittäviä seurauksia sen sijoittamiseen tarvittavan tilan kannalta. Näin ollen ei ole ilmeistä, että konferenssijärjestelmän yksiköillä olisi samoja rajoitteita kuin kantajan mainitsemilla laitteilla.
- 62 Edellä esitetyn perusteella on pääteltävä, että valituslautakunta ei ole tehnyt virhettä, kun se on arvioinut, että konferenssijärjestelmän yksikön luojaan vapaus on suhteellisen suuri.

– Kyseisistä kahdesta mallista saatavien yleisvaikutelmien vertailu

- 63 Edellä konferenssijärjestelmän yksikön luojaan vapaudesta juuri esitetyn perusteella on katsottava, että riidanalaisesta mallista saatava yleisvaikutelma määritellään seuraavien osatekijöiden perusteella:

- laitteen suorakaiteen muotoinen runko, jonka yläosa on kallistunut käyttäjää kohti,

 - saranoitu suorakaiteen muotoinen kaiutin, joka peittää suuren osan laitteen rungon yläosasta ja johon sisältyy kortinlukija,

 - levy, jota peittää saranoitu kaiutin, kun kaiutin on laskettu alas, ja joka sisältää useita painikkeita ja kuvaruutuja, ja

 - saranoitu mikrofoni, joka on varren päässä ja joka on asetettu vasemmalle puolelle.
- 64 Lisäksi kaiuttimen suojuksessa sijaitsee tyylitelty koriste. Siinä tapauksessa, että tämä osatekijä osaltaan vaikuttaa riidanalaisesta mallista saatavaan yleisvaikutelmaan, sen merkitys on kuitenkin vähäisempi kuin edellä 63 kohdassa lueteltujen osatekijöiden merkitys.
- 65 Kuten valituslautakunta on todennut riidanalaisen päätöksen 20 kohdassa, kaiutin nostetaan konferenssijärjestelmän yksikköä käytettäessä ylös, jotta yksikkö voi toimia tarkoitettulla tavalla. Tämän seurauksena kyseinen koriste on laitteen takaosassa ja siten käyttäjän välittömän näkökentän ulkopuolella, mikä tarkoittaa sitä, että se ei vaikuta merkittävästi käyttäjän tekemiin havaintoihin. Käyttäjä voi korkeintaan havaita saman kuvion muiden häntä vastapäätä sijaitsevien osallistujien laitteiden takaosissa. Tällainen havainto tehdään kuitenkin yleensä kaukaa, mikä tarkoittaa sitä, että kaiuttimen suojuksen kolmiulotteisen rakenteen yksityiskohdat ovat vähemmän näkyvissä.

- 66 On vielä huomattava, että toisin kuin kantaja väittää, kaiuttimen suojuksen rajoitetun näkyvyyden huomioon ottaminen ei ole ristiriidassa sen säännön kanssa, jonka mukaan arvioinnin kohteena on oltava asiantuntevan käyttäjän riidanalaisesta mallista saama yleisvaikutelma. Tämän yleisvaikutelman määrittämisessä on otettava välttämättä huomioon myös tapa, jolla kyseistä tuotetta käytetään, erityisesti tässä yhteydessä tavallisten tuotteen käyttelymuotojen perusteella.
- 67 Muut kantajan esiin tuomat osatekijät ovat vailla merkitystä. Saranoidun kaiuttimen sijainnista johtuva ulkoasun lievä epäsymmetrisyys on yhtäältä selvästi vähemmän huomiota herättävä seikka kuin itse tällaisen kaiuttimen olemassaolo. Kaiken lisäksi on niin, että vaikka katsottaisiin, että asiantunteva käyttäjä pitäisi konferenssijärjestelmän yksikön epäsymmetrisyyttä merkityksellisenä ominaisuutena, näin olisi ennen kaikkea sen vuoksi, että mikrofonin varsi on sivusuuntaisessa ja siten epäsymmetrisessä asemassa.
- 68 Toisaalta mikrofonin pään ja mikrofonin varren alaosan muoto ovat konferenssijärjestelmän yksikön ulkoasun epäolennaisia osatekijöitä, jotka eivät kiinnitä asiantuntevan käyttäjän huomiota puoleensa, kuten valituslautakunta on todennut riidanalaisen päätöksen 19 kohdassa.
- 69 Aikaisemmasta mallista saatava yleisvaikutelma määritellään pääasiassa edellä 63 kohdassa lueteltujen piirteiden perusteella. Yksikön runko on pääpiirteissään suorakaiteen muotoinen, sen yläosa on kallistunut käyttäjää kohti ja se on varustettu saranoidulla kaiuttimella. Kaiuttimella on sama suorakaiteen muoto ja siihen sisältyy myös kortinlukija, jolla on sama ulkoasu. Levy, joka sijaitsee kaiuttimen alla, vastaa sekä sen eri osatekijöiden muodon että niiden kolmiulotteisen rakenteen osalta levyä, joka sijaitsee samalla paikalla riidanalaisessa mallissa. Riidanalaisen mallin tapaan aikaisempi malli on varustettu mikrofonilla, joka on varren päässä ja joka on asetettu vasemmalle puolelle.

- 70 Kuten valituslautakunta on esittänyt riidanalaisen päätöksen 20 kohdassa, ainoa kyseisten kahden mallin välinen ero, jolla voisi olla tiettyä merkitystä, koskee saranoitettua kaiuttimen suojusta, koska tätä ei ole varustettu aikaisemmassa mallissa riidanalaisessa mallissa olevalla tyylliteltyllä koristeella.
- 71 Tämä ero ei ole kuitenkaan yhtäältä erityisen silmiinpistävä, kun otetaan huomioon se, että molempien mallien kannet ovat kohokuvioisia, ja se, että riidanalaisen mallin koriste on vahvasti tyyllitelty.
- 72 Kuten toisaalta edellä 64 ja 65 kohdassa on todettu, tällä erottavalla osatekijällä on rajallinen merkitys, koska konferenssijärjestelmän yksikön kansi ei näy kovin hyvin laitetta käytettäessä.
- 73 Näin ollen on katsottava, että riidanalaisessa mallissa oleva tyyllitelty koriste ei kompensoi mainittuja samankaltaisuuksia ja tämän seurauksena se ei riitä antamaan yksilöllistä luonnetta kyseiselle mallille.
- 74 Muilla eroilla, joihin kantaja on vedonnut kaiuttimen tuuletusaukkojen, mikrofonin pään, mikrofonin varren alaosan ja konferenssijärjestelmän yksikön sivuosien ja takaosan osalta, ei ole merkitystä kyseisistä kahdesta mallista saatavan kokonaisvaikutelman kannalta. Nämä erot eivät näet ole niin selviä, että asiantuntevan käyttäjän havainnot näistä kahdesta laitteesta poikkeaisivat toisistaan, varsinkaan kun erot koskevat pääasiassa sellaisia konferenssijärjestelmän yksikön osatekijöitä, jotka eivät kiinnitä asiantuntevan käyttäjän huomiota.

- 75 Edellä esitetyn perusteella on pääteltävä, että asiantunteva käyttäjä saa riidanalaisesta mallista ja aikaisemmasta mallista saman yleisvaikutelman. Näin ollen valituslautakunta on päätenyt riidanalaisen päätöksen 20 kohdassa perustellusti samaan johtopäätökseen ja päätelty perustellusti tästä, että riidanalainen malli ei ole asetuksen N:o 6/2002 6 artiklassa tarkoitettulla tavalla luonteeltaan yksilöllinen.
- 76 Toinen kanneperuste on näin ollen hylättävä ja tästä syystä koko kanne on hylättävä perusteettomana.

Oikeudenkäyntikulut

- 77 Unionin yleisen tuomioistuimen työjärjestyksen 87 artiklan 2 kohdan mukaan asianosainen, joka häviää asian, veloitetaan korvaamaan oikeudenkäyntikulut, jos vastapuoli on sitä vaatinut. Koska kantaja on hävinnyt asian, se on veloitettava korvaamaan oikeudenkäyntikulut SMHV:n ja väliintulijan vaatimusten mukaisesti.
- 78 Lisäksi työjärjestyksen 136 artiklan 2 kohdan mukaan SMHV:n valituslautakuntakäsittelystä aiheutuneet välttämättömät kustannukset katsotaan korvattaviksi oikeudenkäyntikululuiksi. Kantaja on näin ollen veloitettava korvaamaan väliintulijalle tästä käsittelystä aiheutuneet kustannukset väliintulijan vaatimusten mukaisesti.

Näillä perusteilla

UNIONIN YLEINEN TUOMIOISTUIN (toinen jaosto)

on ratkaissut asian seuraavasti:

- 1) **Kanne hylätään.**

- 2) **Shenzhen Taiden Industrial Co. Ltd veloitetaan korvaamaan oikeudenkäyntikulut mukaan lukien sisämarkkinoiden harmonisointiviraston (tavaramerkit ja mallit) (SMHV) valituslautakuntakäsittelystä Bosch Security Systems BV:lle aiheutuneet välttämättömät kustannukset.**

Pelikánová

Jürimäe

Soldevila Fragoso

Julistettiin Luxemburgissa 22 päivänä kesäkuuta 2010.

Allekirjoitukset